



Manuale dell'utente
Lava e asciuga

HWD80-B14959U1
HWD80-B14959S8U1
HWD90-B14959U1
HWD90-B14959S8U1
HWD100-B14959U1
HWD100-B14959S8U1

IT

Haier

Vi ringraziamo per aver deciso di acquistare un prodotto Haier.

Vi invitiamo a leggere attentamente queste istruzioni prima di iniziare a usare il dispositivo. Le istruzioni contengono informazioni importanti che vi aiuteranno a trarre il meglio da questo dispositivo e vi garantiranno altresì sicurezza in fase di installazione, uso e manutenzione del dispositivo.

Conservare questo manuale in un luogo pratico, di modo da poterlo sempre consultare e garantire un utilizzo sicuro e adeguato del dispositivo.

Qualora il dispositivo venga venduto, ceduto o lasciato nella vecchia abitazione in fase di trasferimento, accertarsi sempre di lasciare anche il manuale, di modo che il nuovo proprietario possa acquisire familiarità col dispositivo e con le relative avvertenze di sicurezza.

Legenda



Avvertenza - Informazioni di sicurezza importanti



Informazioni generali e suggerimenti



Informazioni ambientali

Smaltimento

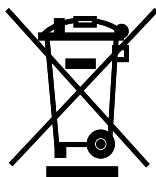

Contribuire alla protezione dell'ambiente e alla salute umana. Collocare l'imballaggio in contenitori adeguati per poterlo riciclare. Contribuire al riciclaggio dei rifiuti provenienti da dispositivi elettrici ed elettronici. Non smaltire i dispositivi recanti questo simbolo con i normali rifiuti domestici. Riportare il prodotto presso la struttura di riciclaggio locale o contattare il proprio ufficio municipale competente in merito.



ATTENZIONE!

Rischio di lesione o soffocamento!

Scollegare il dispositivo dalla presa di corrente. Tagliare il cavo di rete e smaltirlo. Togliere il blocco dell'oblò per evitare che bambini e animali restino bloccati all'interno dell'apparecchiatura stessa.



ATTENZIONE!

L'apparecchio non deve essere alimentato attraverso un dispositivo di commutazione esterna, come un timer, o collegato a un circuito regolarmente acceso e spento da una fornitura elettrica.

1-Informazioni di sicurezza	4
2-Descrizione del prodotto.....	7
3-Pannello di controllo.....	8
4-Programmi.....	14
5-Consumo	15
6-Usò quotidiano	16
7-hOn.....	21
8-Lavaggio eco.....	24
9- Manutenzione e pulizia.....	25
10-Guida alla risoluzione dei problemi	28
11-Installazione.....	32
12-Dati tecnici	36
13-Assistenza clienti.....	37

Prima di accendere il dispositivo per la prima volta, leggere i seguenti suggerimenti di sicurezza:



ATTENZIONE!

Prima di iniziare a usare il dispositivo

- ▶ Verificare che non vi siano danni verificatisi in fase di trasporto.
- ▶ Verificare che siano stati rimossi tutti i bulloni usati in fase di trasporto.
- ▶ Rimuovere completamente l'imballaggio e tenere fuori dalla portata dei bambini.
- ▶ Spostare sempre il dispositivo in due persone, dato che è molto pesante.

Uso quotidiano

- ▶ Questa apparecchiatura può essere usata da bambini a partire dagli 8 anni di età ed oltre e da persone con ridotte capacità fisiche, sensoriali o mentali o con scarsa esperienza o conoscenza sull'uso dell'apparecchiatura, solamente se sorvegliati o se sono stati istruiti relativamente all'uso sicuro dell'apparecchiatura stessa e se ne hanno compreso i rischi.
- ▶ Tenere i bambini di età inferiore ai 3 anni lontano dal dispositivo a meno che non siano sotto costante supervisione.
- ▶ I bambini non devono giocare con l'apparecchiatura.
- ▶ Evitare che bambini e animali si avvicinino all'apparecchiatura mentre l'oblò è aperto.
- ▶ Riporre gli agenti detergenti fuori dalla portata dei bambini.
- ▶ Chiudere le cerniere, riparare i fili allentati e fare attenzione agli oggetti di piccole dimensioni per evitare che il bucato si impigli all'interno. Ove necessario, servirsi di una borsa o di una retina adeguata.
- ▶ Non toccare o utilizzare l'apparecchio a piedi nudi o con mani o piedi bagnati o umidi.
- ▶ Non coprire o fissare l'apparecchio durante il funzionamento o in seguito, per consentire l'evaporazione di umidità o umidità.
- ▶ Non posizionare oggetti pesanti o fonti di calore o umidità sulla parte superiore dell'apparecchio.
- ▶ Non usare o conservare detergenti infiammabili o agenti detergenti in polvere secca nelle immediate vicinanze dell'apparecchiatura.
- ▶ Non lavare indumenti trattati con solventi all'interno dell'apparecchiatura senza averli prima asciugati all'aria.

**ATTENZIONE!****Uso quotidiano**

- ▶ Non togliere o inserire la spina in presenza di gas infiammabili
- ▶ Non lavare a caldo materiali in gomma schiumosa o materiali simili alla spugna.
- ▶ Non lavare bucato sporco di farina.
- ▶ Non aprire il cassetto del detergente durante il ciclo di lavaggio.
- ▶ Non toccare l'oblò durante il processo di lavaggio: si potrebbe surriscaldare.
- ▶ Non aprire l'oblò se il livello dell'acqua è visibilmente al di sopra della fine-strella dell'oblò.
- ▶ Non forzare l'apertura dell'oblò. L'oblò è dotato di un dispositivo di auto-blocco e si apre poco dopo il termine della procedura di lavaggio.
- ▶ Spegnerne l'apparecchiatura dopo ogni programma di lavaggio e prima di intraprendere eventuali interventi di manutenzione routinaria, quindi scollegare l'apparecchiatura dalla sorgente di alimentazione elettrica per risparmiare elettricità oltre che a fini di sicurezza.
- ▶ Tenere la presa e non il cavo in fase di scollegamento del dispositivo.
- ▶ Verificare che la stanza sia asciutta e ben ventilata. La temperatura ambiente dovrebbe essere compresa fra 5°C e 35°C.
- ▶ Non coprire le eventuali aperture di ventilazione alla base con tappeti od oggetti simili.
- ▶ Tenere libera da polvere e lanugine l'area nelle immediate vicinanze dell'apparecchiatura
- ▶ Verificare che all'interno dell'apparecchiatura ci sia solo bucato, e che non ci siano animali domestici o bambini prima di metterla in funzione.
- ▶ Asciugare solo tessuti lavati con acqua.
- ▶ Verificare di non sovraccaricare la macchina oltre il carico nominale.
- ▶ Togliere tutti gli elementi quali ad esempio accendini e fiammiferi dalle tasche.
- ▶ Servirsi di ammorbidenti o prodotti simili, conformemente a quanto indicato sulla confezione del produttore.
- ▶ Si prega di notare che l'ultima parte del ciclo di asciugatura si verifica senza calore (ciclo di raffreddamento) al fine di garantire che gli indumenti restino a una temperatura tale da non danneggiarli.
- ▶ Non lasciare l'apparecchiatura senza sorveglianza mentre è in funzione per lunghi periodi di tempo. Qualora si prevedano lunghe assenze, sarà necessario interrompere il ciclo di asciugatura, spegnendo l'unità e scollegandola dalla presa di corrente.
- ▶ Non spegnere l'apparecchiatura, eccetto qualora il ciclo di asciugatura sia finito, a meno che non sia possibile togliere velocemente e stendere tutti gli indumenti, per consentire il rilascio di calore.



ATTENZIONE!

Uso quotidiano

Non asciugare i seguenti indumenti all'interno dell'apparecchiatura:

- ▶ Indumenti non lavati.
- ▶ Indumenti contaminati con sostanze infiammabili quali ad esempio olio di cottura, acetone, alcol, benzene, benzina, cherosene, rimuovi-macchie, trementina, cere, rimuovi-cera o altre sostanze chimiche. I fumi possono causare incendio o esplosioni. Questi indumenti vanno prima lavati a mano in acqua calda con molto detersivo, e poi asciugati all'aria aperta prima di essere asciugati in asciugatrice.
- ▶ Gli indumenti che contengono rivestimenti o imbottiture (ad es. cuscini, giacche), poiché l'imbottitura può fuoriuscire, causando così rischio di incendio all'interno dell'apparecchio.
- ▶ Gli indumenti che contengono un elevato quantitativo di gomma, gomma in schiuma (schiuma di lattice) o materiali in gomma quali ad esempio cuffie, tessuti impermeabili, articoli in gomma e indumenti o cuscini con imbottitura in gomma-schiuma.

Spegnerne l'apparecchiatura dopo ogni programma di asciugatura, per risparmiare elettricità oltre che a fini di sicurezza.

Manutenzione / pulizia

- ▶ Verificare che i bambini siano supervisionati se eseguono operazioni di pulizia e manutenzione.
- ▶ Scollegare il dispositivo dall'alimentazione elettrica prima di intraprendere qualsiasi intervento di manutenzione.
- ▶ Tenere pulita la parte bassa dell'oblò e aprire l'oblò e il cassetto del detersivo qualora il dispositivo non sia in uso, per evitare i cattivi odori.
- ▶ Non usare acqua spray o vapore per pulire il dispositivo.
- ▶ Sostituire un cavo danneggiato unicamente rivolgendosi al produttore, al suo agente di servizio o a persone debitamente qualificate per evitare di correre inutili rischi.
- ▶ Non cercare di riparare l'apparecchiatura da soli. In caso di riparazioni rimandiamo al nostro centro assistenza clienti.

Installazione

- ▶ Posizionare l'apparecchiatura in una zona in cui sia possibile aprire completamente l'oblò. Non installare l'asciugabiancheria dietro a una porta con blocco, a una porta scorrevole o a una porta con cerniere sul lato opposto dell'asciugabiancheria stessa, dato che ciò limita l'apertura completa dell'oblò del dispositivo.
- ▶ L'apparecchiatura dovrebbe essere collocata in un luogo ben ventilato. Posizionare l'apparecchiatura in una zona in cui sia possibile aprire completamente l'oblò.
- ▶ Non installare mai l'apparecchiatura all'esterno, in un luogo umido o in zone che potrebbero essere soggette a perdite d'acqua come ad esempio vicino a un lavandino o sotto allo stesso. In caso di perdite di acqua, togliere la corrente e lasciare che la macchina si asciughi in modo naturale.
- ▶ Installare o utilizzare l'apparecchio solo quando la temperatura è superiore a 5 °C.
- ▶ Non mettere l'apparecchiatura direttamente sul tappeto o vicino a una parete o a mobili.
- ▶ Non installare il dispositivo direttamente esposto alla luce del sole, al gelo, al calore, o vicino a fonti di calore (ad esempio: stufe, riscaldatori).
- ▶ Verificare che le informazioni elettriche sulla targhetta elettrica siano in linea con l'alimentazione disponibile. In caso contrario, contattare un elettricista.
- ▶ Non usare ciabatte e prolunghe.
- ▶ Verificare di utilizzare unicamente il cavo elettrico e il tubo forniti in dotazione.
- ▶ Verificare di non danneggiare il cavo elettrico e la presa. Qualora siano danneggiati, rivolgersi a un elettricista per effettuare la sostituzione.
- ▶ Servirsi di una presa con messa a terra separata per l'alimentazione che sia facilmente accessibile dopo l'installazione. L'apparecchiatura deve disporre di una messa a terra. **Unicamente per il Regno Unito:** Il cavo di alimentazione del dispositivo è dotato di una presa a 3 poli (con messa a terra), adatta per una normale presa a 3 poli. Non tagliare o smontare mai il terzo polo (messa a terra). Dopo aver installato il dispositivo, la presa dovrebbe essere accessibile.
- ▶ Verificare che i giunti e i connettori del tubo siano saldamente fissati e che non vi siano perdite

Uso previsto

Questa apparecchiatura è stata pensata per lavare unicamente capi che possono essere lavati in lavatrice. Attenersi sempre alle istruzioni fornite sull'etichetta di ogni indumento. L'apparecchiatura è stata progettata unicamente per un uso domestico in casa. Non è stata pensata per un uso di tipo commerciale o industriale.

Non sono ammesse modifiche o trasformazioni all'apparecchiatura. Un uso senza interruzioni potrebbe causare pericoli e perdita del servizio di copertura della garanzia, esponendo l'utente a responsabilità.

i Nota:

A causa di modifiche tecniche e modelli diversi, le illustrazioni nei seguenti capitoli potrebbero differire rispetto al modello attuale.

2.1 Immagine dell'apparecchiatura

Lato anteriore (Fig. 2-1):



- 1 Cassetto detersivo / Ammorbidente
- 2 Piano di lavoro
- 3 Pannello di controllo
- 4 Sportello
- 5 Copertura del filtro
- 6 Piedini regolabili

Lato posteriore (Fig. 2-2):

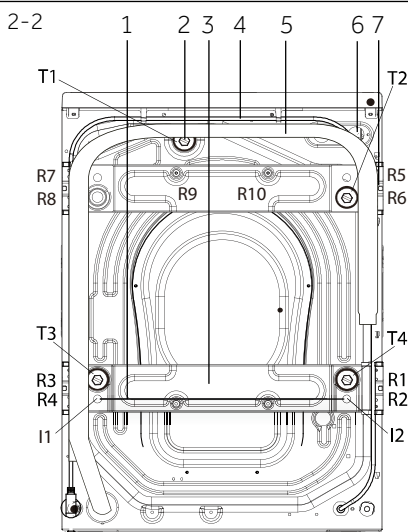

- 1 Barra in ferro (I1-I2) (solo HWD 100)
- 2 Bulloni di trasporto (T1-T4)
- 3 Rinforzo posteriore (solo HWD 100)
- 4 Cavo di alimentazione
- 5 Tubo di scarico
- 6 Valvola di ingresso dell'acqua
- 7 Viti per rinforzo posteriore (R1-R10) (solo HWD 100)

2.2 Accessori

Controllare gli accessori e la documentazione conformemente al presente elenco (Fig.:2-3):

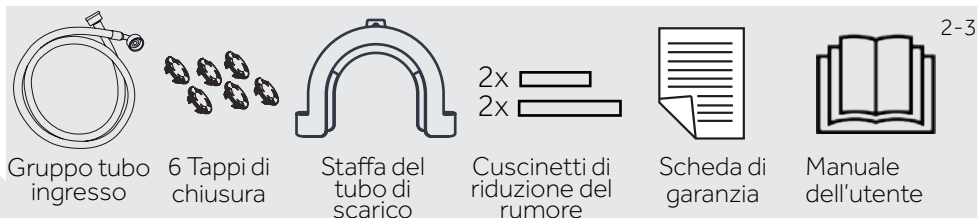

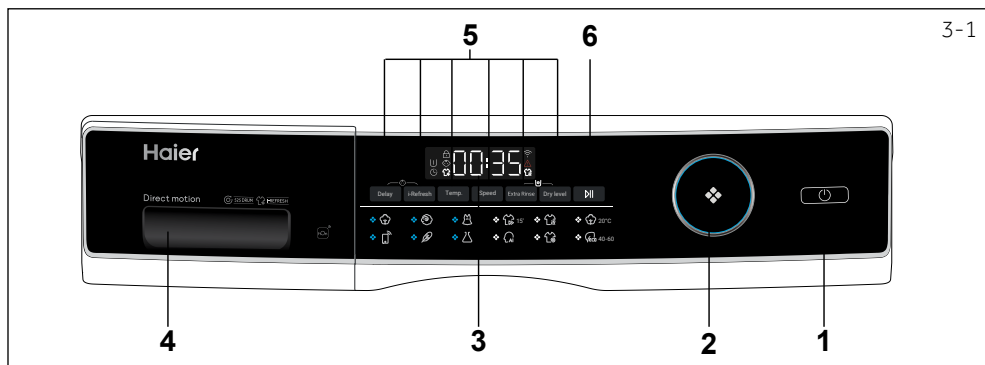

- 1 "Pulsante "ON/OFF" 3 Display 5 Pulsanti funzione
 2 Selettore del programma 4 Cassetto detersivo / Ammorbidente 6 Pulsante "Start/Pausa"

i Nota: Segnale acustico

Nei seguenti casi viene emesso un segnale acustico:

- ▶ quando viene premuto un pulsante
- ▶ quando viene girato il selettore programma
- ▶ al termine del programma

Il segnale acustico può essere deselezionato ove necessario: cfr. USO QUOTIDIANO (P19 6.13).

3.1 Tasto "ON/OFF"

Premere delicatamente questo pulsante (Fig. 3-2) per eseguire l'accensione; il display si accende e anche l'indicatore del pulsante Start/Pausa lampeggia. Toccarlo per altri 2 secondi per spegnere l'apparecchiatura. Qualora nessun elemento del pannello o programma venga attivato dopo un po' di tempo la macchina si spegnerà automaticamente.

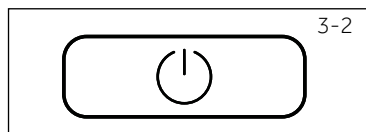

3.2 Selettore programma

Ruotando la manopola (Fig. 3-3) è possibile selezionare uno degli 14 programmi; il relativo LED si accenderà e verranno visualizzate le sue impostazioni predefinite.

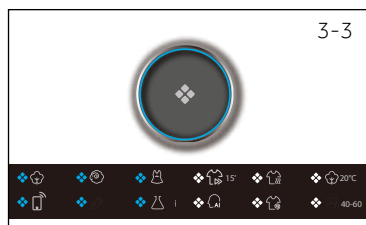







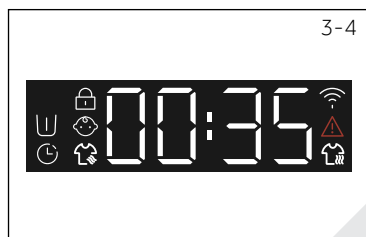

3.3 Display

Il display (Fig. 3-4) mostra le seguenti informazioni:

- ▶ Tempo di lavaggio e asciugatura
- ▶ Tempo di ritardo con l'opzione fine ritardata
- ▶ Codici di errore e informazioni di servizio
- ▶ Simboli del display
- ▶ Velocità, temperatura, ecc.



3.4 Simboli

Simboli	Significato	Simboli	Significato
	L'oblò è bloccato		Allarme
	Il pannello di controllo è bloccato		Prelavaggio
	i-Refresh		Delay
	L'apparecchiatura è connessa al Wi-Fi		Asciugatura

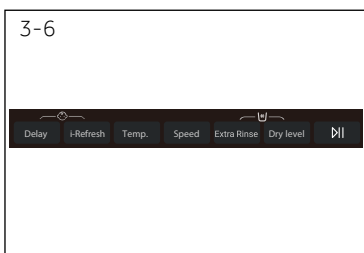

3.5 Pulsanti funzione

I pulsanti funzione (Fig. 3-6) consentono di eseguire ulteriori operazioni nel programma selezionato prima dell'inizio del programma stesso. Vengono visualizzati i relativi indicatori.

Spegnendo l'apparecchiatura o impostando un nuovo programma vengono disattivate tutte le opzioni.

Qualora un pulsante abbia diverse opzioni, sarà possibile selezionare l'opzione desiderata premendo il pulsante in sequenza.

Nota: Impostazioni di fabbrica

Qualora non vi siano requisiti speciali, vengono consigliate le impostazioni predefinite.

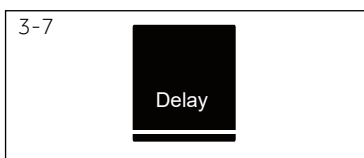

3.5.1-Tasto funzione Delay (Fine ritardata)

Premere questo pulsante (Fig. 3-7) per avviare il programma di fine ritardata. La fine del tempo di ritardo può essere aumentata a scaglioni di 30 minuti, da 0,5-24 ore. Per esempio, se il display mostra **6:30** significa che la fine del ciclo del programma è tra 6 ore e 30 minuti. Toccare il pulsante "Start/Pausa" per attivare il ritardo di tempo. Non applicabile al programma di "centrifuga", "i-Refresh" ed Eco 40-60.

Nota: Detersivo liquido

Qualora si usi detersivo liquido, consigliamo di non attivare il ritardo tempo di fine.

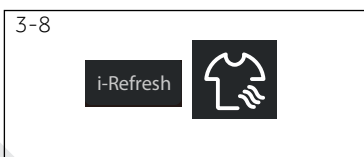

3.5.2 Tasto funzione "i-Refresh"

Toccando questo tasto (Fig. 3-8) si può selezionare il programma, si accende l'icona i-Refresh e l'indicatore al centro della manopola è acceso. Gli utenti selezionano diverse durate per la funzione "i-Refresh", secondo le proprie esigenze. È usato per la rimozione degli odori da capi appena indossati, la rimozione della polvere, degli acari e dell'umidità.

3.5.3-Pulsante funzione "Temp." (Temperatura)

Premere questo pulsante (Fig. 3-9) per modificare la temperatura di lavaggio del programma. Qualora non si illumini nessun valore (il display mostra "°C") l'acqua non verrà riscaldata.

3.5.4-Pulsante funzione "Speed" (Centrifuga)

Toccare questo pulsante (Fig. 3-10) per modificare o deselezionare la centrifuga del programma. Qualora nessun valore si illumini sul display ("0"), il bucato non verrà sottoposto a centrifuga.

3.5.5 Pulsante funzione "Extra Rinse" (Extra risciacquo)

Toccare questo pulsante (Fig. 3-11) per risciacquare il bucato più intenso con acqua fresca. Questa opzione è particolarmente consigliata per le persone con una pelle sensibile.

Premendo il pulsante diverse volte sarà possibile selezionare da zero a tre cicli aggiuntivi. Essi appaio sul display come P--1/P--2/P--3. Vengono visualizzate diverse opzioni di programma.

3.5.6-Tasto funzione "Dry Level" (Asciugatura)

Toccare questo pulsante (Fig. 3-12) per modificare o deselezionare il livello di asciugatura del programma, secondo necessità.

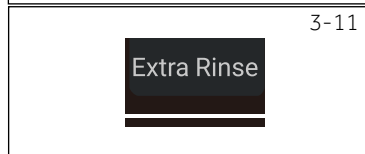
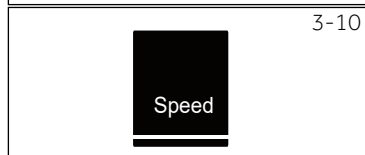
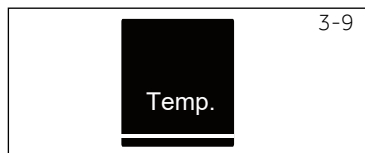

Nota: consigli i-Refresh

- ▶ Abbottonare e chiudere i vestiti prima di i-Refresh. I capi con fodera adesiva, decorazioni (refili in poliuretano, diamantini, fibbie, spille, decorazioni in metallo, rivestimenti, ciondoli, ecc), adesivi, design con oggetti in metallo, devono ricevere particolare attenzione.
- ▶ i-Refresh dovrebbe essere utilizzato su abbigliamento asciutto, se i vestiti sono bagnati o zuppi, asciugare all'aria prima di usare i-Refresh, se si usa i-Refresh direttamente su vestiti bagnati, vi è il rischio di restringimento e deformazione.
- ▶ Utilizzare un panno morbido per proteggere i ricami e le decorazioni sulla superficie dei capi in anticipo, per evitare di graffiare la superficie dell'abbigliamento.
- ▶ I capi con supporti (come le gonne degli abiti da sposa) devono essere privati del supporto prima del lavaggio.
- ▶ i-Refresh ha la funzione di rimuovere il cattivo odore, si prega quindi di non spruzzare profumo, deodorante, ecc.
- ▶ Si prega di non mettere troppi capi. Si consiglia un trattamento singolo per i migliori risultati.
- ▶ Può rimanere della polvere sull'oblò e sulla guarnizione, dopo i-Refresh. Pulire lo strato intermedio della guarnizione e il vetro dell'oblò di volta in volta.
- ▶ Non adatto per piumini ingombranti e rivestiti; adatto per piumini piccoli e corti.

3-13



3.6 Pulsante "Start/Pausa"

Premere questo pulsante (Fig. 3-13) con gentilezza, per avviare o interrompere il programma mostrato. In fase di impostazione del programma e in fase di esecuzione dello stesso, il LED sul pulsante lampeggia, oppure - se viene interrotto - lampeggia comunque.

3-14

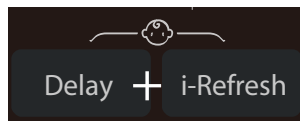

3.7 Blocco bambini

Scegliere un programma e poi avviare, toccando il pulsante "Delay" e "i-Refresh" (Fig .3-14) per 3 secondi contemporaneamente per bloccare tutti gli elementi del pannello dall'attivazione, il pannello mostra . Per sbloccarlo, toccare di nuovo i due tasti. L'indicatore di blocco bambini si accende quando il blocco bambini è in funzione. La funzione è opzionale quando la macchina è in funzione.

3-15



Il display mostra cLoE (Fig. 3-15) se viene premuto un pulsante quando è attivato il blocco bambini. La variazione non funziona.



Nota: Blocco bambini

- ▶ Il blocco bambini impostato manualmente deve essere annullato manualmente o verrà annullato automaticamente alla fine del programma. Lo spegnimento e le informazioni di errore non annulleranno il blocco bambini. Il blocco è ancora in funzione quando l'apparecchio viene acceso la volta successiva.
- ▶ Se si usa il blocco bambini, premere prima il tasto del programma, poi il blocco bambini sarà attivato.
- ▶ Tenendolo premuto per 3 secondi, il blocco bambini si illuminerà completamente e sarà attivo.
- ▶ Il blocco bambini non può essere impostato o annullato tramite l'app hOn.

3-16

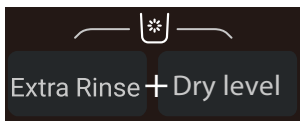

3.8 Pulizia automatica

Dopo l'esecuzione dei programmi "Asciugatura" e "i-Refresh", potrebbero essere presenti dei residui di lanugine, polvere o altre sostanze rilasciate dalla biancheria nel soffietto o nel cestello. Essa non indica un difetto del del prodotto e si raccomanda di pulirla. Il prodotto è dotato di un programma speciale per questa pulizia. Non utilizzare detersivi e assicurarsi che il bucato non sia all'interno del cestello.

Per qualsiasi programma in modalità standby, premere a lungo "Extra Rinse" + "Dry Level" per predisporre per l'auto-pulizia. Si vedrà prima il codice della lettera "SFCL" per circa 2 secondi, poi 0:08. Premere "Start" per iniziare il conto alla rovescia, poi si vedrà "END" quando il programma è finito. Dopo la pulizia, aprire leggermente l'oblò e tenerlo aperto.

3.9 Cassetto del detersivo

Aprendo il cassetto del dispenser, è possibile vedere i seguenti componenti (figura 3-14):

1: Lo scomparto di lavaggio principale, per detersivo in polvere e detersivo liquido.

2: Selettore aletta del detersivo, sollevarlo per detersivo in polvere, tenerlo premuto per detersivo liquido.

3: Scomparto per ammorbidente.

4: Scomparto di pre-lavaggio, per piccoli quantitativi di detersivo in polvere.

5: Linguetta di blocco, premerla verso il basso per estrarre il cassetto del dispenser.

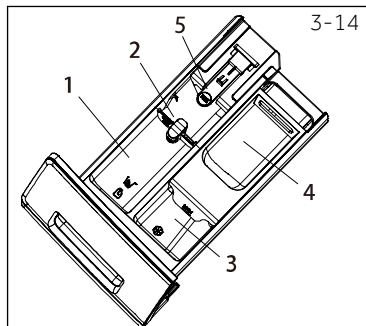

Per consigli sul tipo di detersivo adatto alle varie temperature di lavaggio rimandiamo al manuale del detersivo.

● Sì, ○ Optional, / No

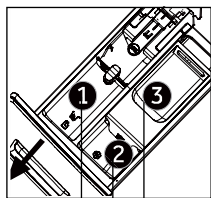

Scomparto detergente per:

- 1 Detersivo
- 2 Ammorbidente o prodotto per la cura dei capi
- 3 Detersivo ³⁾

Programma	Carico massimo ⁴⁾ in kg		Temperatura in °C ¹⁾	Temp. predefinita	Scomparto detergente			Tipo di tessuto	Velocità centrifuga preimpostata in giri/min	Funzione			
	lavaggio in kg	asciugatura in kg			gamma selezionabile	1	2			3	Fine ritardata	i-Refresh	Risciacquo
Cotone	8/9/10	5/6/6	* a 90	40	●	○	○	Cotone	1400	●	●	●	●
Lana	2/2,5/2,5	/	* a 40	*	●	○	○	Tessuti lavabili a macchina, in lana o con contenuto di lana	800	●	●	●	/
Delicati	2/2,5/2,5	/	* a 30	30	●	○	○	Bucato delicato e seta	600	●	●	●	/
Quick 15 ²⁾	2	1	* a 40	*	●	○	○	Cotone/Sintetici	1000	●	/	●	●
Asciugatura Cotone 20 °C	/	5/6/6	/	/	/	/	/	Cotone/Sintetici	/	/	/	/	/
Da remoto	8/9/10	5/6/6	/	/	●	○	○	Cotone	1000	●	/	●	●
Piumone	/	/	/	/	/	/	/	/	/	/	/	/	/
Piumone	2/2,5/2,5	/	* a 40	30	●	○	○	Cotone	800	●	●	●	/
Sintetici	4/4,5/5	2,5/3/3	* a 60	40	●	○	○	Tessuti sintetici o misti	1200	●	●	●	●
Smart	8/9/10	5/6/6	* a 60	30	●	○	/	Bucato misto, leggermente sporco, cotone e capi sintetici	1000	●	/	●	●
Centrifuga	8/9/10	/	/	/	/	/	/	Tessuti non delicati	1000	/	/	/	●
ECO-40-60	8/9/10	/	/	/	●	○	○	/	/	●	/	/	●

* L'acqua non viene riscaldata.

¹⁾ Scegliere una temperatura di lavaggio 90 °C solo per particolari requisiti igienici.

²⁾ Ridurre il quantitativo di detersivo in quanto la durata del programma è breve.

³⁾ Zero detersivo in polvere o quantitativo ridotto.

⁴⁾ Relativamente al bucato asciutto.

Il design e le specifiche sono soggetti a modifiche senza preavviso, ai fini del miglioramento della qualità. Non aggiungere alcun disinfettante, detergente o ammorbidente se si usa la funzione i-Refresh

Scansione del codice QR sull'etichetta energetica per le informazioni sul consumo energetico.

Il consumo energetico effettivo può differire da quello dichiarato, a seconda delle condizioni locali.

Inserire la procedura di test standard europea:

- 1: Selezionare "Eco 40-60", poi premere il pulsante di avvio.
- 2: Selezionare "Asciugatura", poi premere il pulsante di avvio.



Nota: Peso automatico

L'apparecchiatura è dotata di un sistema di riconoscimento del carico. Con un carico piccolo, energia, acqua e tempo di lavaggio verranno ridotti automaticamente in alcuni programmi. Sul display compare la dicitura **AUT**.

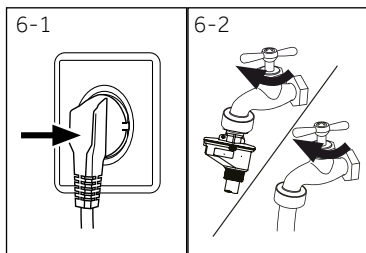

6.1 Alimentazione

Collegare la lavatrice a una sorgente di alimentazione (da 220V a 240V~/50Hz; Fig. 6-1). Rimandiamo inoltre alla sezione **INSTALLAZIONE**.

6.2. Connessione idrica

- ▶ Prima di eseguire il collegamento controllare la pulizia e verificare che l'ingresso dell'acqua non sia ostruito.
- ▶ Aprire il rubinetto (Fig.6-2).

i Nota: Ermeticità

Prima dell'uso controllare la presenza di perdite nei giunti fra il rubinetto e il tubo di ingresso attivando il rubinetto.

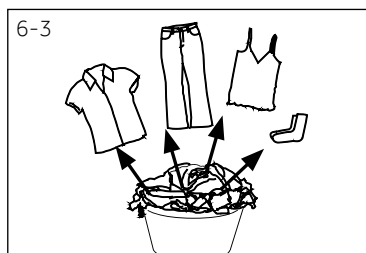

6.3 Preparazione del bucato

- ▶ Ordinare gli indumenti a seconda del tessuto (cotone, sintetici, lana o seta) e a seconda del livello di sporcizia (Fig. 6-3). Prestare attenzione alle etichette sugli indumenti che forniscono indicazioni a livello di lavaggio.
- ▶ Separare gli indumenti bianchi da quelli colorati. Lavare prima a mano gli indumenti colorati per verificare che non perdano colore o si rovinino.
- ▶ Svuotare le tasche (chiavi, monete, ecc.) e togliere gli oggetti decorativi più duri (ad esempio spille).
- ▶ Gli indumenti senza orli, i capi delicati e i tessuti delicati come ad esempio le tende sottili, vanno messi in un apposito sacchetto pensato per questa tipologia di indumenti (il lavaggio a mano o il lavaggio a secco sarebbero due opzioni migliori).
- ▶ Chiudere cerniere, chiusure in velcro e gancetti, verificare che i bottoni siano saldamente cuciti.
- ▶ Mettere i capi più particolari, ad esempio quelli senza orlo, oppure quelli delicati (intimo) e quelli piccoli come ad esempio calzini, cinghie, reggiseni, ecc. all'interno di un sacchetto da lavaggio.
- ▶ Srotolare i pezzi più grandi di tessuto quali ad esempio lenzuola, copriletto, ecc.
- ▶ Capovolgere i jeans i tessuti stampati, decorati o particolarmente carichi di colore; se possibile, lavare separatamente.

i Nota: Suggerimenti speciali per l'asciugatura

- ▶ Suddividere i capi in base al tessuto (cotone, sintetici, ecc.), al livello di asciugatura desiderato e uguale umidità residua. Attenersi alle istruzioni sull'etichetta dei capi e asciugare solo indumenti che possono essere asciugati a macchina
- ▶ Centrifugare il bucato con la velocità di centrifuga massima prima di procedere all'asciugatura.
- ▶ Non superare il carico massimo di 6 kg.
- ▶ Gli indumenti extra large tendono ad arrotolarsi. Qualora il bucato non sia stato asciugato a sufficienza, smuoverlo e asciugarlo nuovamente col programma DRY.
- ▶ I tessuti particolarmente delicati, che si restringono o si allentano on facilità, come anche le calze in seta, l'intimo, ecc. non vanno messi in asciugatrice. Mettere gli indumenti delicati in un'apposita sacca ed evitare di asciugarli eccessivamente.
- ▶ Il jersey e gli indumenti in maglia non dovrebbero essere asciugati per evitare si restringano.

Tabella per prendersi cura degli indumenti

Lavaggio			
	Lavabile fino a 95°C lavaggio normale		Lavabile fino a 60°C lavaggio normale
	Lavabile fino a 60°C lavaggio delicato		Lavabile fino a 40°C lavaggio delicato
	Lavabile fino a 40°C lavaggio normale		Lavabile fino a 30°C lavaggio delicato
	Lavabile fino a 30°C lavaggio normale		Lavabile fino a 30°C lavaggio molto delicato
	Lavaggio a mano max. 40°C		Non lavare
Candeggio			
	Consentito ogni tipo di candeggio		Solo ossigeno/ no cloro
			Non candeggiare
Asciugatura			
	Asciugatrice possibile temperatura normale		Asciugatrice possibile temperatura più bassa
	Asciugatura su filo		Asciugatura in piano
			No asciugatrice
Stiro			
	Stirare a una temperatura massima di 200 °C		Stirare a una temperatura media di 150°C
	Stirare a temperatura bassa fino a 110 °C; senza vapore (stirare a vapore potrebbe causare danni irreparabili)		Non stirare
Cura professionale per vostri tessuti			
	Lavaggio a secco in tetracloroetilene		Lavaggio a secco in idrocarburi
	Pulizia a umido professionale		No pulizia a umido professionale
			No lavaggio a secco

6.4 Caricamento dell'apparecchiatura

- ▶ Inserire il bucato, un pezzo alla volta
- ▶ Non sovraccaricare. Si prega di notare che il carico massimo varia a seconda dei programmi! Regola per il carico massimo: Lasciare uno spazio libero di quindici cm circa fra il carico e la parte superiore del cestello.
- ▶ Chiudere l'oblò facendo attenzione. Verificare che non vi siano degli indumenti che ostruiscono.



ATTENZIONE!

Gli articoli non in tessuto, come anche quelli piccoli, sfilacciati o con estremità appuntite potrebbero causare anomalie di funzionamento e danni sia agli indumenti che alle apparecchiature.

6.5 Selezionare il detersivo

- ▶ L'efficacia e le performance di lavaggio sono determinate dalla qualità del detersivo usato.
- ▶ Servirsi unicamente di detersivi approvati per essere usati all'interno di lavatrici.
- ▶ Ove necessario, servirsi di detersivi specifici, ad esempio per indumenti sintetici e in lana.
- ▶ Attenersi sempre alle indicazioni fornite dal produttore del detersivo.
- ▶ Non usare agenti detersivi secchi come ad esempio tricloroetilene e prodotti simili.

Scegliere il detersivo migliore

Programma	Tipo di detersivo				
	Quotidiano	Colore	Delicati	Speciale	Ammorbidente
Cotone	L/P	L/P	-	-	o
Lana	-	-	L/P	L/P	o
Delicati	-	-	L/P	L/P	o
Express 15'	-	L	-	-	o
Asciugatura	-	-	-	-	-
Cotone 20°C	L/P	L/P	-	-	o
Da remoto	L/P	L/P	-	L	-
Piumone 	-	-	L	L/P	-
Sintetici	-	L/P	-	-	o
Smart	L/P	L/P	-	-	o
Centrifuga	-	-	-	-	-
ECO 40-60	L/P	L/P	-	-	o

L = detersivo gel-/liquido P = detersivo in polvere O = opzionale - = no

Qualora si usi detersivo liquido, consigliamo di non attivare l'opzione fine ritardata.

Consigliamo di usare:

- ▶ Polvere per il bucato: da 20°C a 90°C* (miglior utilizzo: 40-60°C)
- ▶ Detersivo per i colori: da 20°C a 60°C (miglior utilizzo: 30-60°C)
- ▶ Detersivo lana/delicati: da 20°C a 30°C (= miglior uso:)

*Scegliere una temperatura di lavaggio 90°C solo per particolari requisiti igienici.

6.6 Aggiunta di detersivo

1. Far fuoriuscire il cassetto del detersivo.
2. Versare le sostanze chimiche necessarie all'interno degli scomparti corrispondenti (Fig. 6-4)
3. Spingere nuovamente all'interno il cassetto.

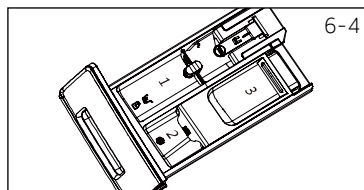

6-4

i Nota:

- ▶ Togliere i residui di detersivo prima del ciclo di lavaggio successivo dal cassetto del detersivo.
- ▶ Non usare in modo eccessivo detersivi o ammorbidenti.
- ▶ Attenersi alle istruzioni fornite sulla confezione del detersivo.
- ▶ Riempire sempre con detersivo prima dell'inizio del ciclo di lavaggio.
- ▶ Il detersivo liquido concentrato dovrebbe essere diluito prima di essere aggiunto.
- ▶ Non usare detersivi liquidi se viene selezionata la modalità "Delay" (Fine ritardata).
- ▶ Scegliere con attenzione le impostazioni del programma a seconda dei simboli sulle etichette del bucato e conformemente alla tabella programma.

6.7 Accendere l'apparecchiatura

Premere il pulsante di accensione, per accendere l'elettrodomestico (Fig. 6-5). Il LED del pulsante "Start/Pausa" lampeggia.

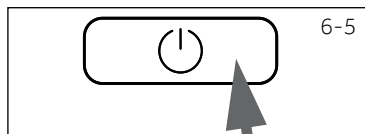

6-5

6.8 Selezionare un programma

Per ottenere risultati di lavaggio impeccabili, selezionare un programma che si adatti al livello di sporcizia, e al tipo di bucato.

Ruotare la manopola del programma (Fig. 6-6) per selezionare il programma giusto. Il LED del programma relativo si accende e vengono visualizzate le impostazioni predefinite.

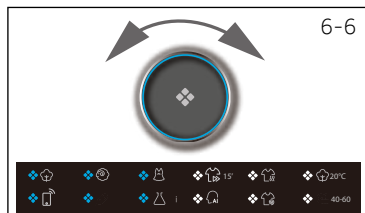

6-6

i Nota: Rimozione odori

Prima di iniziare a usare il dispositivo consigliamo di usare il programma COTONE 90° C +600rpm senza carico e un po' di detersivo nello scomparto dell'agente di lavaggio (2) oppure un detersivo particolare per togliere i residui che potrebbero causare danni.

6.9 Aggiungere singole opzioni

Selezionare le opzioni e le impostazioni richieste (Fig. 6-7); rimandiamo al PANNELLO DI CONTROLLO.

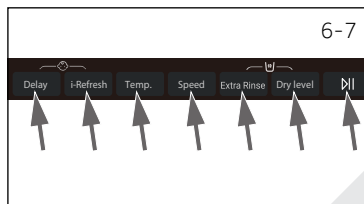

6-7

6-8

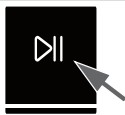

6.10 Avvio programma di lavaggio

Premere il pulsante "Start/Pausa" (Fig. 6-8) per iniziare. Il LED del pulsante "Start/Pausa" smette di lampeggiare e resta acceso fisso.

L'apparecchiatura opera conformemente alle impostazioni attuali. Le modifiche sono possibili solo annullando il programma.

6.11 Interrompere/annullare il programma di lavaggio

Per interrompere un programma in funzione premere delicatamente il pulsante "Start/Pausa". Il LED sul pulsante lampeggia. Premerlo nuovamente per riprendere il funzionamento.

Per annullare un programma di lavaggio e tutte le sue impostazioni individuali

1. Premere il pulsante "Start/Pausa" per interrompere il programma in funzione.
2. Premere il pulsante di accensione e spegnimento per circa 2 secondi per spegnere l'apparecchiatura.
3. Toccare il pulsante "Power" per accendere l'apparecchio, selezionare "no Speed" (le luci relative alla velocità sono spente) ed eseguire il programma "Spin" per lo scarico dell'acqua.
4. Dopo aver chiuso il programma per riavviare l'apparecchio, selezionare un nuovo programma e avviarlo.

6.12 Dopo il lavaggio



Nota: Blocco oblò

- Per ragioni di sicurezza l'oblò della lavatrice viene di norma parzialmente bloccato durante il ciclo di lavaggio. Sarà possibile aprire l'oblò solo alla fine del programma o dopo aver annullato correttamente il programma (cfr. descrizione più sopra).
- In caso di alto livello dell'acqua, alta temperatura dell'acqua e durante la centrifuga, non è possibile aprire l'oblò; verrà visualizzato **Loc 1**.

1. Alla fine del ciclo del programma viene visualizzata la scritta **End**.
2. L'apparecchiatura si spegne automaticamente.
3. Togliere il bucato non appena possibile in modo delicato, evitando così che si increspi ulteriormente.
4. Spegnerne l'alimentazione di acqua.
5. Togliere il cavo di alimentazione.
6. Aprire l'oblò per evitare la formazione di umidità e cattivi odori. Lasciarlo aperto mentre l'apparecchiatura non è in funzione.



Nota: Modalità Standby / Modalità di risparmio energetico

L'apparecchiatura accesa passa in modalità standby se non viene attivata entro 2 minuti prima dell'avvio del programma oppure al termine del programma stesso. Il display si spegne. Ciò consente di risparmiare energia. Per interrompere la modalità standby premere il pulsante di accensione.



Nota: Ciclo di raffreddamento per il ciclo di asciugatura

L'ultima parte del ciclo di asciugatura si verifica senza calore al fine di garantire che gli indumenti restino a una temperatura tale da non danneggiarli.

6.13 Attivare o disattivare il segnale acustico

Il segnale acustico può essere deselezionato ove necessario:

1. Accendere l'apparecchiatura.
2. Selezionare il programma MIX.
3. Premere contemporaneamente il pulsante "Fine Ritardata" e il pulsante "Temp.", quindi tenerli premuti per circa 3 secondi. **"bEEP OFF"** verrà visualizzato e il cicalino sarà disattivato. Per attivarlo, premere nuovamente questi due pulsanti insieme. **"bEEP On"** verrà visualizzato.

Nota: Variazioni

Dati i costanti aggiornamenti di hOn, le funzioni e l'interfaccia dei display dell'APP potrebbero differire rispetto alla seguente descrizione.

7.1 Norme di sicurezza generali

Questo dispositivo è abilitato per il Wi-Fi. Con hOn APP potete usare lo smartphone per controllare il programma.

ATTENZIONE!

Si prega di attenersi alle precauzioni di sicurezza contenute in questo manuale utente; verificare che vengano rispettate anche quando l'apparecchiatura viene usata tramite l'APP hOn mentre ci si trova fuori casa. Sarà inoltre necessario attenersi alle istruzioni nell'APP hOn.

7.2 Requisiti

1. Un router wireless (protocollo 802.11b/g/n) che supporta solo la banda di frequenza 2.4 GHz. La lunghezza del router SSID è di 1-31 caratteri (compresi 1 e 31) e la password è di 8-64 caratteri. La lunghezza minima della password deve essere di 8 caratteri. I metodi di cifratura del router comprendono WPA-PSK e WPA2-PSK aperti.
2. L'App è disponibile per dispositivi con sistema operativo Android, Huawei o iOS, sia per tablet che per smartphone.
3. L'apparecchiatura deve essere installata in una posizione in cui può ricevere un forte segnale Wi-Fi.

Una volta che l'apparecchiatura è stata correttamente associata all'APP, se non è correttamente collegata al router wireless, sul display non appare l'icona Wi-Fi

7.3 Scaricare e installare l'APP hOn:

Scaricare l'app hOn sul dispositivo inquadrando il seguente codice QR:



oppure dal link: go.haier-europe.com/download-app

Nota: Registrazione

La registrazione è richiesta quando si utilizza l'app per la prima volta o l'account formale è stato cancellato/chiuso. Per un ulteriore utilizzo, è necessario inserire il nome utente e la password dopo aver effettuato il login.

7.4 Registrazione e associazione APP

1. Collegare lo smartphone alla rete Wi-Fi di casa a cui si vuole collegare il prodotto.
2. Aprire l'App
3. Creare il profilo utente (o effettuare il login se è già stato creato in precedenza)
4. Chiudere l'oblò
5. Associare l'apparecchio attenendosi alle istruzioni sul display del dispositivo.



Nota: Rete Wi-Fi

Non sarà possibile collegare l'apparecchio a una rete Wi-Fi pubblica. Si potrebbero verificare anomalie di funzionamento.



Nota: Utilizzare la stessa rete Wi-Fi

Collegarsi con lo smartphone alla rete a cui si desidera collegare il prodotto.

7.5 Attivare il controllo remoto

1. Verificare che il router sia acceso e collegato a Internet.
2. Caricare il bucato, quindi chiudere l'oblò.
3. Premendo il pulsante "App Control", l'oblò si blocca.
4. Avviare il ciclo utilizzando l'APP, il pannello di controllo verrà disabilitato.
5. Una volta completato il ciclo, l'oblò si sblocca e il display si spegne.
6. Dopo 2 minuti l'apparecchiatura passa in modalità off.



Nota: Scadenza del telecomando

Una volta attivato il controllo remoto, se l'utente finale non avvia nessun ciclo dall'app entro 10 minuti, l'apparecchio andrà in Modalità stand-by connesso e mantiene il controllo da remoto attivo remoto fino a 24 ore, poi si spegne.

7.6 Disattivare il controllo remoto

1. Per uscire dal controllo remoto mentre un ciclo è in corso di esecuzione, premere il pulsante START/PAUSE sul pannello di controllo. Il ciclo andrà in pausa e il display lampeggerà.
2. Se le condizioni lo permettono, l'oblò si sbloccherà.
3. Per riprendere il ciclo, chiudere l'oblò e premere il pulsante START/PAUSE. Il controllo da remoto verrà riattivato e la luce sarà fisso.
4. Controllare l'apparecchiatura servendosi dell'APP.

7.7 Fine del ciclo con controllo da remoto

1. Al termine del ciclo, l'oblò si sblocca e il controllo da remoto si disattiva.
2. Dopo 2 minuti l'apparecchio si spegnerà automaticamente.

7.8 Informazioni di configurazione cancellate

1. Premere brevemente il tasto "App Control".
2. Viene visualizzato "hOn"/"hOFF";
3. Premere a lungo il pulsante "Delay" per 5 secondi, fino a quando non viene visualizzato "Primer".
4. Le informazioni di configurazione vengono cancellate e la configurazione è resettata. Premere brevemente altri programmi o spegnere per uscire.



Nota: Annullamento / reset delle credenziali di rete

Attenersi a questa procedura solo se si prevede di vendere la propria lavatrice.



Usò rispettoso nei confronti dell'ambiente

Lavaggio

- ▶ Per sfruttare al meglio l'energia, l'acqua, il detergente e il tempo consigliamo di attenersi alle indicazioni relativamente al carico massimo.
- ▶ Non sovraccaricare (lasciare lo spazio di una mano sopra al bucato).
- ▶ Per indumenti leggermente sporchi, selezionare il programma Quick 15 min.
- ▶ Applicare dosaggi esatti per ogni lavaggio.
- ▶ Scegliere la temperatura di lavaggio adeguata più bassa possibile - i detergenti moderni sono già efficaci a temperature inferiori ai 60°C.
- ▶ Alzare i valori predefiniti solo in caso per eliminare le macchie più ostinate.
- ▶ Centrifugare il bucato alla velocità massima, se poi si intende usare un programma di asciugatura.

Asciugatura

- ▶ Riempire a capacità massima di circa 5/6/6 kg.
- ▶ Smuovere il bucato prima di avviare il programma di asciugatura.
- ▶ Non usare ammorbidente in fase di lavaggio, poiché il bucato potrebbe produrre lanugine e divenire eccessivamente morbido nel programma di asciugatura.

8.1 Pulizia del cassetto del detersivo

Verificare sempre che non vi siano residui di detersivo. Pulire il cassetto a intervalli regolari (Fig. 8-1):

1. Estrarre il cassetto fino a che non si ferma.
2. Premere il pulsante di rilascio, quindi rimuovere il cassetto.
3. Lavare il cassetto con acqua fino a che non sarà pulito, quindi reinserire il cassetto nell'apparecchiatura.

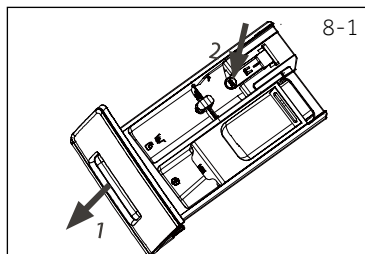

8.2 Pulizia dell'apparecchiatura

- Scollegare la macchina durante le operazioni di pulizia e manutenzione.
- Servirsi di un panno morbido con un detersivo liquido per pulire l'alloggiamento della macchina (Fig. 8-2) e le componenti in gomma.
- Non usare agenti chimici organici o solventi corrosivi.



8.3 Valvola di ingresso dell'acqua e filtro della valvola di ingresso

Per evitare blocchi dell'alimentazione dell'acqua causati da sostanze solide, come ad esempio il calcare, pulire a intervalli regolari il filtro della valvola di ingresso dell'acqua.

- Scollegare il cavo di alimentazione e chiudere l'alimentazione idrica.
- Svitare il tubo di ingresso dell'acqua sulla parte posteriore (Fig. 8-3) dell'apparecchiatura oltre che sul rubinetto.
- Lavare i filtri servendosi di acqua e spazzola (Fig. 8-4).
- Inserire il filtro, quindi installare il tubo di ingresso.

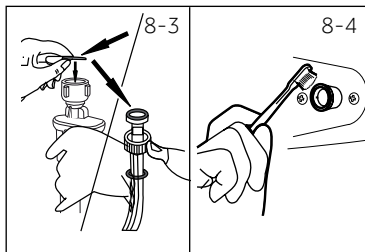

8.4 Pulizia del cestello

- Togliere le componenti lavate per sbaglio, in particolare quelle in metallo, come ad esempio spille, monete, ecc. dal cestello (Fig. 8-5) dato che causano macchie di ruggine e danni.
- Servirsi di un detersivo senza cloro per la rimozione delle macchie di ruggine. Osservare i segnali di avvertenza del produttore dell'agente detersivo.
- Non usare oggetti pesanti o lana di roccia per le operazioni di pulizia.

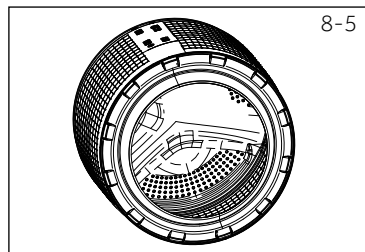

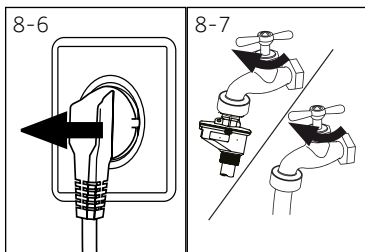

8.5 Lunghi periodi di inutilizzo

Se l'elettrodomestico viene lasciato inattivo per un periodo più lungo di tempo:

1. Staccare la spina elettrica (Fig. 8-6).
2. Spegnerne l'alimentazione idrica (Fig. 8-7).
3. Aprire l'oblò per evitare la formazione di umidità e cattivi odori. Lasciare l'oblò aperto mentre non viene utilizzato.

Prima dell'uso successivo controllare con attenzione il cavo di alimentazione, la linea di ingresso dell'acqua e il tubo di scarico. Verificare che tutto sia installato correttamente e che non vi siano perdite.

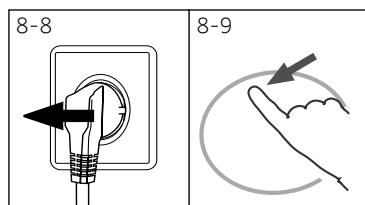

8.6 Filtro della pompa

Pulire il filtro una volta al mese e controllare il filtro della pompa per verificare se il dispositivo:

- ▶ Non scarica l'acqua.
- ▶ Non centrifuga.
- ▶ Fa rumori anomali in fase di funzionamento.



ATTENZIONE!

Attenzione! Rischio di scottatura! L'acqua all'interno del filtro della pompa può essere molto calda! Prima di agire verificare che l'acqua si sia raffreddata.

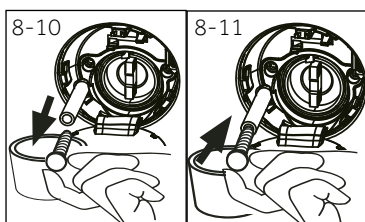

1. Spegnerne e scollegare la macchina (Fig. 8-8).
2. Aprire l'aletta di servizio. Usare una moneta o un cacciavite (Fig. 8-9).
3. Disporre di un contenitore piano per raccogliervi l'acqua (Fig. 8-10). Il quantitativo di acqua potrebbe essere importante!
4. Estrarre il tubo di scarico e tenere l'estremità sopra al contenitore (Fig. 8-10).
5. Estrarre il tappo-guarnizione dal tubo di scarico (Fig. 8-10).
6. Dopo il drenaggio completo chiudere il tubo di drenaggio (Fig. 8-11) e spingerlo di nuovo nell'apparecchio.
7. Svitare e togliere in senso anti-orario il filtro della pompa (Fig. 8-12).
8. Rimuovere i contaminanti e lo sporco (Fig. 8-13).

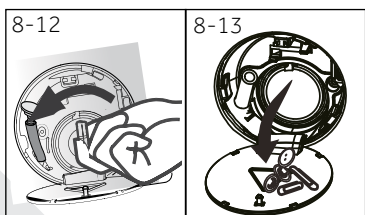

9. Pulire accuratamente il filtro della pompa, ad es. usando acqua corrente (Fig. 8-14).
10. Riposizionarlo accuratamente (Fig. 8-15).
11. Chiudere l'aletta di servizio.

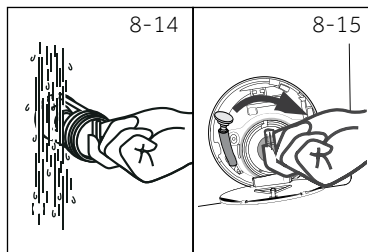

ATTENZIONE!

- ▶ La guarnizione del filtro della pompa deve essere pulita e non danneggiata. Quando il coperchio non sia completamente chiuso, l'acqua potrebbe fuoriuscire.
- ▶ Il filtro deve essere in posizione, oppure potrebbe portare a perdite.

Molti dei problemi più ricorrenti possono essere risolti senza competenze specifiche. In caso di problemi controllare tutte le possibilità indicate e attenersi alle seguenti istruzioni prima di contattare il servizio post vendita. Cfr. ASSISTENZA CLIENTI.



ATTENZIONE!

- ▶ Prima di eseguire qualunque intervento di manutenzione, spegnere l'apparecchio ed estrarre la spina dalla presa.
- ▶ Gli interventi di manutenzione sulla strumentazione elettrica vanno eseguiti unicamente da elettricisti esperti, dato che l'esecuzione di riparazioni in modo non adeguato può causare gravi danni alla strumentazione.
- ▶ Un cavo di alimentazione danneggiato va sostituito unicamente dal produttore, dal suo agente di servizio o da persone qualificate al fine di evitare pericoli.

9.1 Codici informativi

I seguenti codici vengono visualizzati unicamente per informazioni relative al ciclo di lavaggio. Non è richiesto nessun intervento.

Codice	Messaggio
<i>0 1:25</i>	Il tempo del ciclo di lavaggio restante sarà di 1 ora e 25 minuti
<i>06:30</i>	Il tempo del ciclo di lavaggio restante, compreso il ritardo del tempo di fine ritardata sarà di 6 ore e 30 minuti
<i>Auto</i>	Il rilevamento automatico del carico funziona.
<i>End</i>	Il ciclo di lavaggio è concluso. L'apparecchiatura si spegne automaticamente.
<i>CLocI -</i>	La funzione blocco bambini è attiva.
<i>LocI -</i>	L'oblò viene chiuso dato l'elevato livello dell'acqua, la temperatura dell'acqua elevata o il ciclo di centrifuga.
<i>bEEP OFF</i>	Il segnale acustico è disattivato
<i>bEEP On</i>	Il segnale acustico è attivato

9.2 Guida alla risoluzione dei problemi con codice display

Problema	Causa	Soluzione
<i>CLrFLt-</i>	<ul style="list-style-type: none"> • Errore di scarico, l'acqua non è completamente scaricata dopo 6 minuti. 	<ul style="list-style-type: none"> • Pulire il filtro della pompa. • Controllare l'installazione del tubo di scarico.
<i>E2</i>	<ul style="list-style-type: none"> • Errore blocco 	<ul style="list-style-type: none"> • Chiudere correttamente l'oblò.
<i>E4</i>	<ul style="list-style-type: none"> • Livello dell'acqua non raggiunto dopo 8 minuti. • Il tubo di scarico si sta svuotando da solo mediante sifone. 	<ul style="list-style-type: none"> • Verificare che il rubinetto sia completamente aperto e che la pressione dell'acqua sia normale. • Controllare l'installazione del tubo di scarico.
<i>EB</i>	<ul style="list-style-type: none"> • Errore livello di protezione acqua. 	<ul style="list-style-type: none"> • Contattare il servizio Post vendita.
<i>H</i>	<ul style="list-style-type: none"> • La temperatura di asciugatura è troppo alta. 	<ul style="list-style-type: none"> • Quando la temperatura supera gli 80 °C, compare l'avviso, quando è meno di 80 °C scompare in automatico.

Problema	Causa	Soluzione
F3	• Errore sensore della temperatura	• Contattare il servizio Post vendita.
F4	• Errore di riscaldamento.	• Contattare il servizio Post vendita.
F7	• Errore motore	• Contattare il servizio post-vendita
F9	• Errore sensore temperatura di asciugatura.	• Contattare il servizio Post vendita.
FA	• Errore sensore livello acqua.	• Contattare il servizio Post vendita.
FE lo FE2 FE3	• Errore di comunicazione anomalo.	• Contattare il servizio Post vendita.
Fd	• Errore del tubo riscaldamento a secco	• Contattare il servizio post-vendita
E9	• Il carico è attaccato alla parete del cestello.	• Aprire lo sportello, scuotere il carico e rimetterlo nel cestello, per poi avviare la macchina.
FE	• Errore motore dell'asciugatura.	• Contattare il servizio post-vendita
E12	• Il livello dell'acqua di asciugatura è troppo alto.	• Contattare il servizio post-vendita
Unb	• Errore carico non equilibrato.	• Controllare ed equilibrare il carico del bucato all'interno del cestello. Ridurre il carico.
Fb	• L'acqua è traboccata in modo anomalo	• Contattare il servizio post-vendita
E5	• Errore nello scarico. L'acqua non è stata completamente drenata entro 1 minuto.(programma i-Refresh	• Pulire il filtro della pompa. • Controllare l'installazione del tubo di scarico.

9.3 Guida alla risoluzione dei problemi senza codice display

Problema	Causa	Soluzione
L'apparecchiatura non funziona.	<ul style="list-style-type: none"> • Il programma non è ancora partito. • L'oblò non è stato chiuso correttamente. • La macchina non è stata accesa. • Guasto di alimentazione. • Il blocco bambini è attivato. 	<ul style="list-style-type: none"> • Controllare il programma, quindi avviarlo. • Chiudere correttamente l'oblò. • Accendere la macchina. • Controllare l'alimentazione. • Disattivazione blocco bambini.
La lavatrice non viene riempita di acqua.	<ul style="list-style-type: none"> • Assenza di acqua. • Il tubo di ingresso è piegato. • Il filtro del tubo di ingresso è bloccato. • La pressione dell'acqua è inferiore a 0.03 MPa. • L'oblò non è stato chiuso correttamente. • Guasto dell'alimentazione dell'acqua. 	<ul style="list-style-type: none"> • Controllare il rubinetto dell'acqua. • Controllare il tubo di ingresso. • Sbloccare il filtro del tubo di ingresso. • Controllare la pressione dell'acqua. • Chiudere correttamente l'oblò. • Controllare che l'alimentazione dell'acqua funzioni correttamente.
L'apparecchiatura scarica mentre è in fase di riempimento.	<ul style="list-style-type: none"> • L'altezza del tubo di scarico è inferiore agli 80 cm. • L'estremità del tubo di scarico arriva nell'acqua. 	<ul style="list-style-type: none"> • Verificare che il tubo di scarico sia installato correttamente. • Verificare che il tubo di scarico non sia immerso in acqua.

Problema	Causa	Soluzione
Guasto del sistema di scarico.	<ul style="list-style-type: none"> • Il tubo di scarico è bloccato. • Il filtro della pompa è bloccato. • L'estremità del tubo di scarico è superiore di 100 cm rispetto al livello del pavimento. 	<ul style="list-style-type: none"> • Sbloccare il tubo di scarico. • Pulire il filtro della pompa. • Verificare che il tubo di scarico sia installato correttamente.
Forti vibrazioni mentre la centrifuga è in corso.	<ul style="list-style-type: none"> • Non sono stati rimossi i bulloni di trasporto. • L'apparecchiatura non ha una posizione solida. • Il carico della macchina non è corretto. 	<ul style="list-style-type: none"> • Rimuovere tutti i bulloni di trasporto. • Verificare che l'apparecchiatura sia saldamente appoggiata in piano e che sia a bolla. • Controllare il peso e il bilanciamento del carico.
Il funzionamento si interrompe prima del completamento del ciclo di lavaggio.	<ul style="list-style-type: none"> • Guasto acqua o guasto elettrico. 	<ul style="list-style-type: none"> • Controllare l'alimentazione di corrente e l'alimentazione idrica.
Il funzionamento si interrompe per alcuni momenti.	<ul style="list-style-type: none"> • L'apparecchiatura visualizza il codice di errore. • Problema dovuto allo schema di carico. • Il programma esegue un ciclo di ammollo. 	<ul style="list-style-type: none"> • Prendere in considerazione i codici di errore. • Ridurre o regolare il carico. • Annullare il programma e riavviare.
C'è troppa schiuma nel cestello e/o nel cassetto del detersivo.	<ul style="list-style-type: none"> • Il detersivo non è adeguato. • Uso di un quantitativo eccessivo di detersivo. 	<ul style="list-style-type: none"> • Controllare le istruzioni del detersivo. • Ridurre il quantitativo di detersivo.
Regolazione automatica del tempo di lavaggio.	<ul style="list-style-type: none"> • Verrà regolata la durata del programma di lavaggio. 	<ul style="list-style-type: none"> • Questo è normale e non influisce sulle funzionalità dell'apparecchiatura.
La centrifuga non va a buon fine.	<ul style="list-style-type: none"> • Sbilanciamento del carico. 	<ul style="list-style-type: none"> • Controllare il carico della macchina e il bucato e avviare nuovamente un programma di centrifuga.
Risultati di lavaggio non soddisfacenti.	<ul style="list-style-type: none"> • Il livello di sporcizia non è conforme al programma selezionato. • La quantità di detersivo non era sufficiente. • Il carico massimo è stato superato. • Il bucato non è stato distribuito in modo uniforme all'interno del cestello. 	<ul style="list-style-type: none"> • Selezionare un altro programma. • Scegliere il detersivo a seconda del livello di sporcizia, e in linea con le specifiche tecniche del produttore. • Ridurre il carico. • Ammorbidire il bucato.
Sul bucato ci sono residui del detersivo in polvere.	<ul style="list-style-type: none"> • Le particelle insolubili di detersivo possono ri-presentarsi come puntini bianchi sul bucato. 	<ul style="list-style-type: none"> • Eseguire un ulteriore risciacquo. • Provare a spazzolare via i punti bianchi dal bucato. • Scegliere un altro detersivo.
Il bucato presenta delle chiazze di colore grigio.	<ul style="list-style-type: none"> • Queste chiazze sono causate da grassi quali ad esempio olio, panna o pomate. 	<ul style="list-style-type: none"> • Pre-trattare il bucato con un detersivo speciale.



Nota: Informazioni schiuma

Se durante il ciclo di centrifuga si forma troppa schiuma, il motore si ferma e la pompa di scarico viene attivata per 90 secondi. Se l'eliminazione della schiuma non va a buon fine per 3 volte consecutive, il programma si conclude senza centrifuga.

Qualora compaiano nuovamente i messaggi di errore dopo aver intrapreso le misure necessarie, spegnere l'apparecchiatura, scollegare l'alimentazione e contattare l'assistenza clienti.

9.4 In caso di guasto a livello di alimentazione

Il programma attuale, e le relative impostazioni, verranno salvate.

Quando viene ripristinata l'alimentazione, l'apparecchiatura inizia nuovamente a funzionare.

Qualora un blackout interrompa un programma di lavaggio in funzione, l'apertura dell'oblò viene bloccata automaticamente. Per poter togliere il bucato, il livello dell'acqua non si deve vedere dall'oblò. Pericolo di ustioni! Il livello dell'acqua deve essere abbassato, conformemente a quanto descritto nella sezione "Filtro della pompa". Attendere, quindi tirare le leva (A) sotto all'aletta di servizio (Fig. 9-1) fino a che l'oblò non si sblocca con un clic delicato. Quindi, fissare nuovamente tutte le componenti.

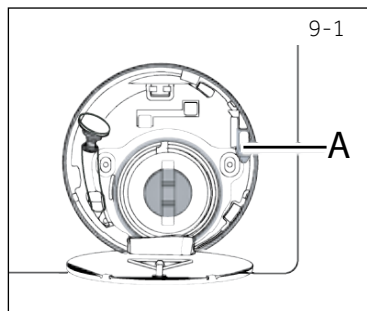

i Nota: Sblocco dell'oblò

Quando la lavatrice è in uno stato di sicurezza (sotto il livello dell'acqua, sotto l'oblò, a una certa distanza, temperatura cestello inferiore a 55 °C, il cestello interno non sta girando), si può sbloccare l'oblò della macchina

10.1 Preparazione

- ▶ Estrarre il dispositivo dall'imballaggio.
- ▶ Togliere tutti i materiali dell'imballaggio, la base in polistirene, e tenere il tutto fuori dalla portata dei bambini. In fase di apertura della confezione, sul sacchetto e sull'oblò si potrebbero vedere delle goccioline di acqua. Si tratta di un fenomeno normale dovuto ai collaudi eseguiti in fabbrica.



Nota: Smaltimento dell'imballaggio

Conservare tutti i materiali dell'imballaggio fuori dalla portata dei bambini e smaltirli in modo rispettoso dell'ambiente.

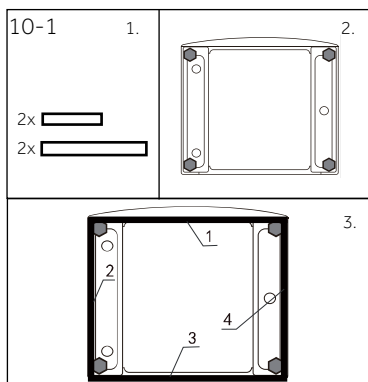

10.2 OPZIONALE: Installare i cuscinetti di riduzione del rumore

1. Quando si apre la confezione termoretraibile, si troveranno alcuni cuscinetti per la riduzione del rumore, che vengono utilizzati per ridurre il rumore. (Fig. 10-1)
2. Appoggiare la lavatrice su un lato, con l'oblò rivolto verso l'alto e il lato inferiore verso l'operatore.
3. Togliere i cuscinetti di riduzione del rumore e rimuovere il film protettivo biadesivo; incollarli intorno al fondo, sotto l'armadietto della lavatrice come mostrato in Figura 3. (due cuscinetti più lunghi in posizione 1 e 3, i due più corti in posizione 2 e 4). Da ultimo mettere la macchina nuovamente in verticale.

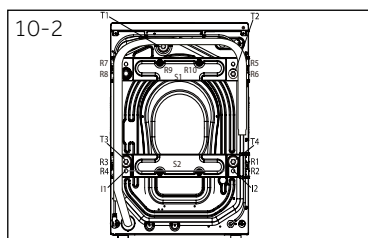

10.3 Eliminare i bulloni di trasporto

La protezione usata in fase di trasporto sul lato posteriore è stata progettata per fissare le componenti e proteggerle dalle vibrazioni all'interno dell'apparecchiatura in fase di trasporto al fine di evitare danni interni. Tutti gli elementi (I,R,S e T , Fig. 10-2) vanno rimossi prima dell'uso.

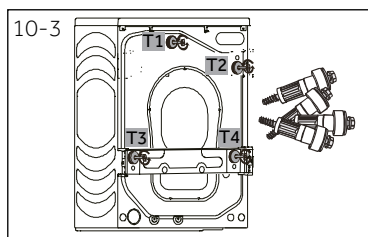

1. Togliere tutti e 4 i bulloni (T1-T4) (Fig. 10-3).

2. Rimuovere le 10 viti (R1 - R10) dal rinforzo posteriore inferiore. Togliere i rinforzi (S1 e S2) dalla macchina. *HWD100.

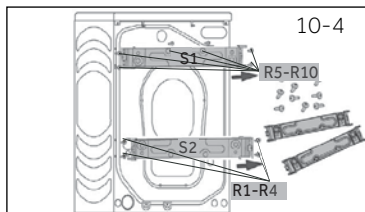

3. Estrarre le 2 barre di ferro l1 e l2 (Fig. 10-5) (Solo HWD 100)

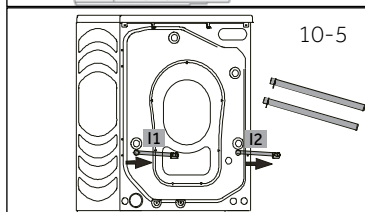

4. Riempire i 6 fori rimasti con tappi di chiusura (Fig. 10-6).

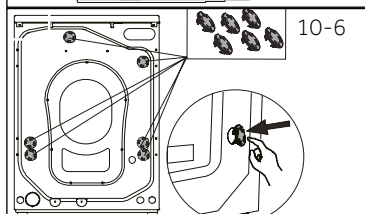

Nota: Conservare in un luogo sicuro

Tenere i bulloni di trasporto in una posizione sicura per poterli riutilizzare in seguito. Quando l'apparecchiatura deve essere spostata, come prima cosa procedere alla re-installazione dei bulloni.

10.4 Spostamento dell'apparecchio

Se l'apparecchiatura deve essere spostata in un luogo lontano, riposizionare i bulloni di trasporto tolti prima dell'installazione al fine di evitare danni:

10.5 Regolazione dei piedini

Regolare tutti i piedini (Fig. 10-7) per ottenere una posizione di perfetto equilibrio. In questo modo le vibrazioni e il conseguente rumore in fase di utilizzo, verranno ridotti al minimo. Verrà inoltre ridotta l'usura dei materiali. Consigliamo di usare una bolla per eseguire le regolazioni. Il pavimento dovrebbe essere quanto più stabile e in piano.

1. Allentare il dado di blocco (1) servendosi di una chiave inglese.
2. Regolare l'altezza ruotando i piedini (2).
3. Serrare il dado di blocco (1) contro l'alloggiamento.

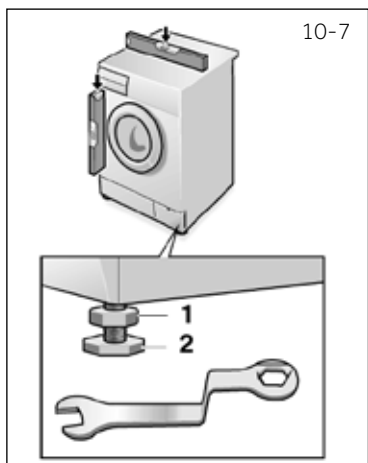

10.6 Collegamento dello scarico dell'acqua

Fissare il tubo di scarico dell'acqua in modo corretto alle tubazioni. Il tubo deve raggiungere un'altezza compresa fra 80 e 100 cm dal pavimento! Ove possibile, tenere sempre il tubo di scarico fissato al clip, sulla parte posteriore dell'apparecchiatura.



ATTENZIONE!

- ▶ Servirsi unicamente del set di tubi fornito in dotazione per eseguire il collegamento.
- ▶ Non riutilizzare mai set di tubi vecchi!
- ▶ Collegare unicamente ad alimentazioni di acqua fredda.
- ▶ Prima del collegamento, verificare che l'acqua sia pulita e trasparente.

Sarà possibile eseguire i seguenti collegamenti:

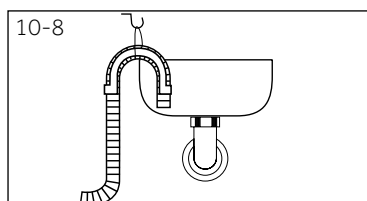

10.6.1 Tubo di scarico verso il lavandino

- ▶ Sospendere il tubo di scarico col supporto a U sull'estremità di un lavandino di dimensioni adeguate (Fig. 10.-8).
- ▶ Proteggere quanto basta il supporto a U per impedirne lo scivolamento.

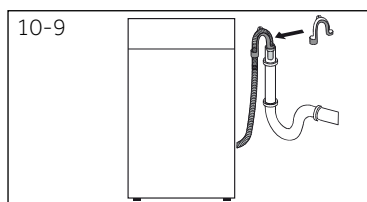

10.6.2 Collegamento del tubo di scarico all'acqua di scarico

- ▶ Il diametro interno del tubo di scarico deve come minimo essere 40 mm.
- ▶ Mettere il tubo di scarico per circa 80-100 mm all'interno del tubo dell'acqua di scarico.
- ▶ Applicare il supporto a U e fissarlo a sufficienza (Fig. 10-9).

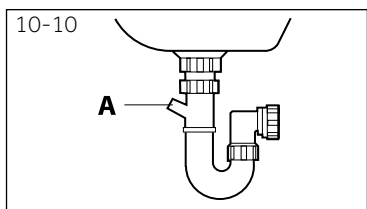

10.6.3 Collegamento del tubo di scarico verso il lavandino

- ▶ La giunzione deve avvenire sopra al sifone
- ▶ Viene di norma usato un collegamento a tappo, chiuso da un cuscinetto (A). Togliere per evitare eventuali malfunzionamenti (Fig. 10.-10).
- ▶ Fissare il tubo di scarico con una fascetta.



ATTENZIONE!

- ▶ Il tubo di scarico non va immerso in acqua e va saldamente fissato per non causare perdite. Qualora il tubo di scarico venga posizionato a terra, oppure se il tubo si trova a un'altezza inferiore agli 80 cm, la lavatrice continuerà a scaricare in fase di riempimento (autosifonaggio).
- ▶ Il tubo di scarico non va allungato. Ove necessario, contattare il servizio post-vendita.

10.7 Collegamento acqua corrente

Verificare che vengano inserite le guarnizioni.

1. Collegare il tubo di ingresso dell'acqua con l'estremità angolata all'apparecchio (Fig. 10.-11). Serrare il giunto a vite con una mano.
2. L'altra estremità si collega a un rubinetto dell'acqua con una filettatura da 3/4" (Fig. 10-12).

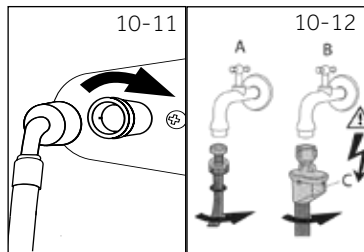

10.8 Collegamento elettrico

Prima di ogni collegamento, verificare che:

- ▶ la sorgente di alimentazione, la presa e il fusibile siano adeguati alla targhetta informativa.
- ▶ la presa di alimentazione sia dotata di messa a terra e non vengano usate ciabatte o prolunghe.
- ▶ il cavo di alimentazione e la presa siano conformi a quanto indicato.
- ▶ **Solo per il Regno Unito:** La spina del Regno Unito soddisfa lo standard BS1363A.

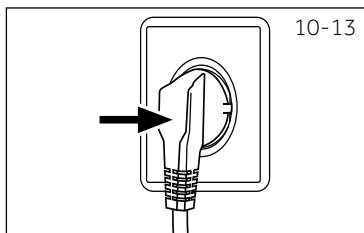

Inserire la spina nella presa (Fig. 10-13).



ATTENZIONE!

- ▶ Verificare sempre che tutti i collegamenti (alimentazione, tubo di scarico e tubo dell'acqua) siano saldamente fissati e senza perdite!
- ▶ Fare attenzione ed evitare che queste componenti vengano schiacciate, piegate o attorcigliate
- ▶ Se il cavo di alimentazione è danneggiato, deve essere sostituito dall'agente di servizio (cfr. scheda garanzia) al fine di evitare situazioni di pericolo. .

11.1 Dati tecnici aggiuntivi

	HWD100	HWD90	HWD80
Tensione in V	220-240 V~/50Hz		
Corrente in A	10		
Potenza massima in W	2000		
Pressione dell'acqua in MPa	0,03-≤P≤1		
Peso netto in kg	81	81	75

11.2 Descrizione del prodotto

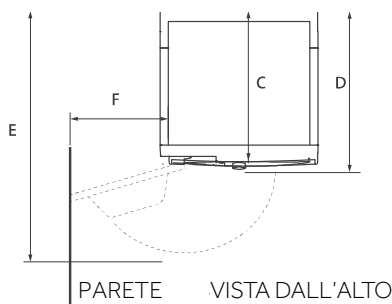
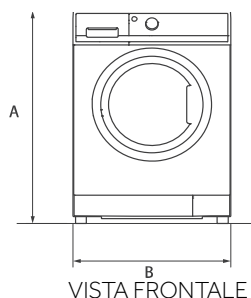

DIMENSIONI DEL PRODOTTO	HWD 100	HWD 90	HWD 80
A Altezza media del prodotto in mm	850		850
B Larghezza media del prodotto in mm	595		595
C Profondità media del prodotto in mm (Alla scheda di controllo principale) in mm	530		460
D Profondità media dell'oblò aperto in mm	600		530
E Spazio libero minimo oblò alla parete adiacente in mm	1120		1050
F Profondità totale del prodotto (Compreso lo spessore dell'oblò) mm	300		300



Avvertenza: Altezza esatta

L'altezza esatta della lavatrice dipende da quanto sono allungati i piedi dalla base della macchina. Lo spazio in cui si installa la lavatrice deve essere almeno 40 mm più largo e 20 mm più profondo delle sue dimensioni.

11.3 Standard e Direttive



Questo prodotto soddisfa i requisiti di tutte le direttive CE applicabili con i corrispondenti standard armonizzati, il che conferisce la marcatura CE.

Consigliamo di fare riferimento alla nostra Assistenza Clienti Haier; consigliamo inoltre di servirsi di componenti originali.

In caso di problemi col dispositivo, controllare come prima cosa la sezione GUIDA ALLA RISOLUZIONE DEI PROBLEMI.

Qualora non fosse possibile trovare una soluzione, contattare

- ▶ il proprio rivenditore locale
- ▶ l'area Assistenza & Supporto su www.haier.com dove è possibile trovare numeri di telefono e Domande Frequenti e da dove è possibile attivare la richiesta di intervento.

Per contattare il nostro Servizio, verificare di disporre dei seguenti dati.

Le informazioni si trovano sulla targhetta.

Modello _____ Numero di serie _____

Consigliamo inoltre di controllare la Scheda Garanzia fornita in dotazione col prodotto qualora si debba fare ricorso alla garanzia.

Per richieste commerciali generiche indichiamo qui di seguito i nostri indirizzi in Europa:

Indirizzi Haier europei			
Paese*	Indirizzo postale	Paese*	Indirizzo postale
Italia	Haier Europe Trading SRL Via De Cristoforis, 12 21100 Varese ITALIA	Francia	Haier Francia SAS 53 Boulevard Ornano – Pleyad 3 93200 Saint Denis FRANCIA
Spagna Portogallo	Haier Iberia SL Pg. Garcia Faria, 49-51 08019 Barcellona SPAGNA	Belgio-FR Belgio-NL Paesi Bassi Lussemburgo	Haier Benelux SA Anderlecht Route de Lennik 451 BELGIO
Germania Austria	Haier Germania GmbH Konrad-Zuse-Platz 6 81829 München GERMANIA	Polonia Repubblica Ceca Ungheria Grecia Romania Russia	Haier Polonia Sp. zo.o. Al. Jerozolimskie 181B 02-222 Varsavia POLONIA
Regno Unito	Haier Appliances Regno Unito Co.Ltd. One Crown Square Church Street East Woking, Surrey, GU21 6HR Regno Unito		

*Per ulteriori informazioni rimandiamo a www.haier.com

HWD80-B14959U1 HWD80-B14959S8U1 HWD90-B14959U1 HWD90-B14959S8U1 HWD100-B14959U1 HWD100-B14959S8U1

Haier