

Serie IFP50-5

Monitor táctil de uso comercial

Guía del usuario



IMPORTANTE: Lea esta Guía de usuario para obtener información importante sobre la instalación y utilización del producto de una forma segura, así como para registrar dicho producto para obtener servicio técnico en caso de que sea necesario. La información de garantía contenida en esta guía del usuario describirá su cobertura limitada proporcionada por ViewSonic® Corporation, que también podrá encontrar en el sitio web en <http://www.viewsonic.com> en inglés, o en los idiomas específicos utilizando el cuadro de selección Regional (Configuración regional) situado en la esquina superior derecha de dicho sitio.

Nº de modelo VS19315 | VS17223 | VS19283 | VS19284

N/P: IFP5550-5 | IFP6550-5 | IFP7550-5 | IFP8650-5 | IFP5550-5A | IFP6550-5A | IFP7550-5A | IFP8650-5A

Gracias por elegir ViewSonic®

Como proveedor líder mundial de soluciones visuales, ViewSonic® se dedica a superar las expectativas del mundo en lo que a evolución, innovación y simplicidad tecnológicas se refiere. En ViewSonic®, creemos que nuestros productos tienen el potencial necesario para impactar positivamente en el mundo y confiamos en que el producto de ViewSonic® que ha elegido le proporcione un buen servicio.

Una vez más, ¡gracias por elegir ViewSonic®!

Precauciones de seguridad

Lea las siguientes **precauciones de seguridad** antes de usar el dispositivo.

- Mantenga esta guía del usuario en un lugar seguro para utilizarla como referencia en el futuro.
- Lea todas las advertencias y siga todas las instrucciones.
- No utilice el dispositivo cerca de lugares que contengan agua. Para reducir el riesgo de incendio o descargas eléctricas, no exponga el dispositivo a la humedad.
- No retire nunca la carcasa posterior. Esta pantalla contiene componentes de alto voltaje. Puede sufrir serios daños si los toca.
- Evite que el dispositivo quede expuesto a la luz directa del sol o a otras fuentes de calor sostenidas.
- No realice la instalación cerca de ninguna fuente de calor como radiadores, acumuladores de calor, estufas, u otros aparatos (amplificadores incluidos) que puedan aumentar la temperatura del dispositivo a niveles peligrosos.
- Utilice un paño suave y seco para limpiar la carcasa. Para obtener más información, consulte la sección "Mantenimiento".
- Cuando traslade el dispositivo, tenga cuidado de no dejar caer o golpear el dispositivo sobre nada.
- No coloque el dispositivo sobre una superficie irregular o inestable. El dispositivo puede caerse y provocar una lesión o un mal funcionamiento.
- No coloque ningún objeto pesado sobre el dispositivo o los cables de conexión.
- Si detecta humo, un ruido anómalo o un olor extraño, apague inmediatamente el dispositivo y llame a su distribuidor o con ViewSonic®. Es peligroso seguir utilizando el dispositivo.
- El dispositivo es un monitor con retroiluminación LED diseñado para uso general en oficinas.
- No obvie las provisiones de seguridad del enchufe con toma de tierra o polarizado. Los enchufes polarizados disponen de dos clavijas, una más ancha que la otra. Los enchufes con conexión a tierra disponen de dos clavijas, y una tercera con conexión a tierra. La clavija ancha o el tercer diente están pensados para su seguridad. Si el enchufe no encaja en la toma de corriente, obtenga un adaptador y no intente forzar el enchufe en dicha toma.
- Cuando realice la conexión con a una toma de corriente, NO quite la clavija de conexión a tierra. Asegúrese de que las clavijas de conexión a tierra NUNCA SE QUITEN.

- Proteja el cable de alimentación para evitar que se pise y se perfora, especialmente en los enchufes y en aquellos puntos donde sale de la unidad. Asegúrese de que la toma de corriente se encuentra junto al equipo de forma que se pueda obtener acceso a ella fácilmente.
- Utilice únicamente accesorios especificados por el fabricante.
- Cuando use un carro, tenga cuidado al mover la combinación de carro/aparato para evitar daños por sobresalir la punta.
- Desconecte el cable de alimentación de la toma de corriente de CA si no va a usar el dispositivo durante un período prolongado de tiempo.
- Coloque el dispositivo en un área perfectamente ventilada. No coloque nada sobre el dispositivo que impida la disipación del calor.

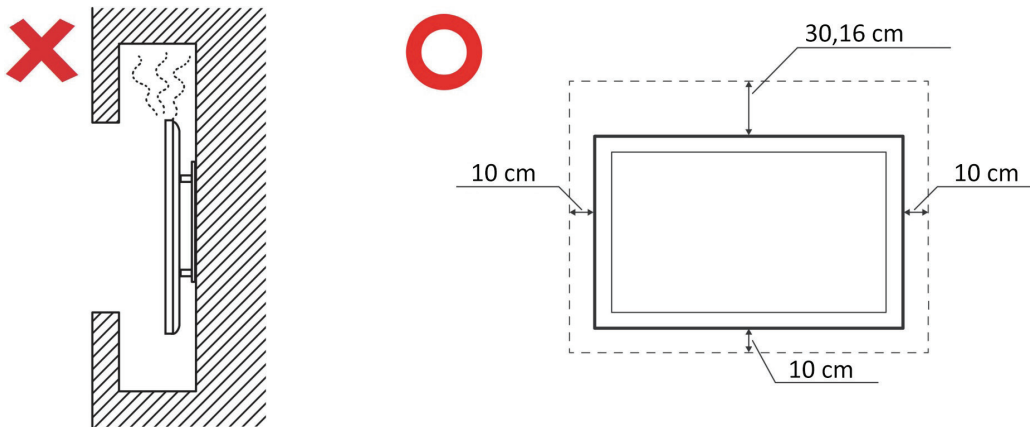

- La reparación del producto deberá ser realizada el personal de servicio técnico calificado. Será necesario reparar la unidad cuando se haya dañado de alguna forma, como por ejemplo:
 - » Si el cable o el enchufe de alimentación está dañado.
 - » Si se derrama líquido en la unidad o caen objetos en ella.
 - » Si la unidad está expuesta a la humedad.
 - » Si la unidad no funciona normalmente o se ha caído.

Contenido

Precauciones de seguridad	3
Introducción.....	10
Contenido del paquete	10
Especificaciones del kit de instalación en pared (VESA).....	11
IFP5550-5	11
IFP6550-5	12
IFP7550-5	13
IFP8650-5	14
Descripción del producto	15
IFP5550-5	15
IFP6550-5	16
IFP7550-5	17
IFP8650-5	18
Panel de control y E/S frontal.....	19
Panel de E/S	20
Mando a distancia	21
Utilización de gestos	25
Realizar las conexiones.....	27
Conectar dispositivos externos y conexión táctil	27
Conexión Tipo C.....	27
Conexión HDMI	27
Conexión RS-232	28
Conexiones USB y de red.....	29
Conexión del reproductor multimedia	30
Conexión SPDIF	31
Conexión de salida de vídeo.....	32

Cómo utilizar su ViewBoard..... 33

Encender y apagar su ViewBoard	33
Configuración de encendido inicial	34
vLauncher: pantalla de bienvenida personalizable	36
Mensaje del vLauncher	36
Applications (Aplicaciones)	37
Barra de herramientas.....	39
Menú en pantalla (OSD)	45
General Settings (Configuración general)	46
Input Setting (Configuración de entrada).....	47
Settings (Configuración) - HDMI & VGA Input Source (Fuente de entrada HDMI y Tipo C).....	48
Audio Settings (Configuración de audio).....	48
Screen Settings (Configuración de la pantalla).....	49
Display Settings (Configuración de la visualización).....	50
Low Blue Light Filter and Eye Health (Filtro de luz azul baja y salud ocular).....	51
Settings (Configuración) - Embedded Player (Reproductor Incorporado).....	53
Network & Internet (Red e Internet).....	53
File Sharing (Uso compartido de archivos).....	60
Display (Visualización)	62
Preference (Preferencias)	66
Input Source (Fuente de entrada)	73
App (Aplicación)	76
System (Sistema).....	79

Aplicaciones y configuraciones incorporadas 87

Air Class	87
Votante.....	89
Evaluar.....	91
Responder	93
Selector	94
Agrupaciones.....	95
Mensaje.....	95
Administrador	95
Salir.....	95
myViewBoard Display.....	96
myViewBoard Live	97
myViewBoard Manager	98
myViewBoard Record	99
myViewBoard Whiteboard	100
ViewBoard Cast	103
Cast Sender desde dispositivos basados en Windows, Macbook y dispositivos Chrome.....	104
Cast Sender desde dispositivos móviles: teléfono/tablet con iOS (iPhone, iPad) y SO Android.	105
Cast Out desde un dispositivo móvil que admite anotaciones	106
Otras aplicaciones predeterminadas.....	107
Cromo.....	107
Carpetas	108
OfficeSuite.....	110
Bloqueo de pantalla	111
vSweeper.....	112

Protocolo RS-232	113
Descripción	113
Especificación de hardware RS-232	113
Especificaciones de hardware de la red LAN.....	114
Configuración de comunicación RS232	114
Configuración de comunicación LAN.....	114
Referencia de mensajes de comando	114
Protocolo	115
Lista Establecer función (funciones programadas)	115
Lista de Get-Function	121
Modo de paso mediante mando a distancia	129
Apéndice	132
Especificaciones.....	132
Modos de visualización	134
Modo VGA.....	134
HDMI Mode (Modo HDMI).....	134
Solucionar problemas.....	135
Mantenimiento.....	137
Precauciones generales.....	137
Limpiar la pantalla.....	137
Limpiar la carcasa	137

Información reglamentaria y de servicio..... 138

Información de conformidad.....	138
Declaración de cumplimiento de las normas FCC	138
Declaración de Industry Canada.....	138
Conformidad CE para países europeos	138
Declaración de cumplimiento de la directiva de restricción de sustancias peligrosas (RoHS2).....	139
Declaración ENERGY STAR.....	140
Restricción de sustancias peligrosas en la India	140
Desecho del producto al final de su período de vida	140
Información sobre los derechos de autor	141
Servicio de atención al cliente.....	142
Garantía limitada.....	143
Garantía limitada en México	146

Introducción

Contenido del paquete

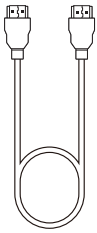

Cable HDMI
(10 pies/3 m)

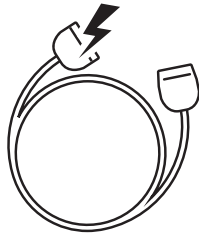

Cable de
alimentación

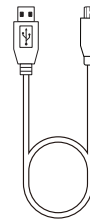

Cable USB
(10 pies/3m)



Mando a distancia



Pilas tipo AAA x 2

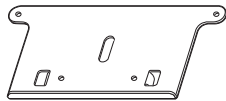

Placa de la cámara
web



Tornillos de la cámara
web x 4
(M4x6 mm x 2,
M3x6 mm x 2)

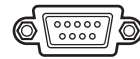

Adaptador RS-232



Abrazadera x 5



Lápiz táctil x 2



Tornillos para
instalación en pared
x 4
(M8x25 mm x 4)



Declaración de
conformidad

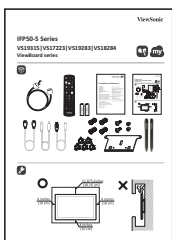

Guía de inicio rápido

NOTA: El cable de alimentación y los cables de vídeo incluidos en el paquete un pueden variar en función del país. Póngase en contacto con su revendedor local para obtener más información.

Especificaciones del kit de instalación en pared (VESA)

NOTA: Siga las instrucciones de la guía de instalación del soporte para pared para instalar dicho soporte o el soporte móvil. Si se acopla a otros materiales del edificio, póngase en contacto con el proveedor más cercano.

IFP5550-5

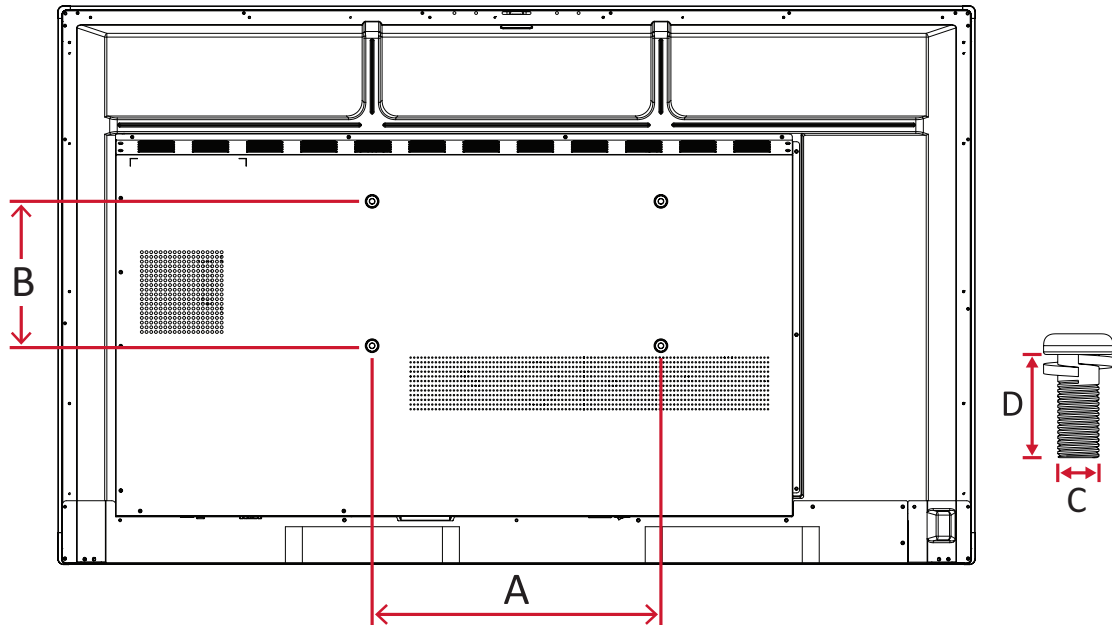

Modelo	Especificaciones VESA (A x B)	Tornillo estándar (C x D)	Cantidad
IFP5550-5 - 55"	400 x 200 mm	M8 x 25 mm	4

NOTA: No utilice tornillos que sean más largos que el tamaño estándar, ya que pueden dañar el interior de la pantalla.

IFP6550-5

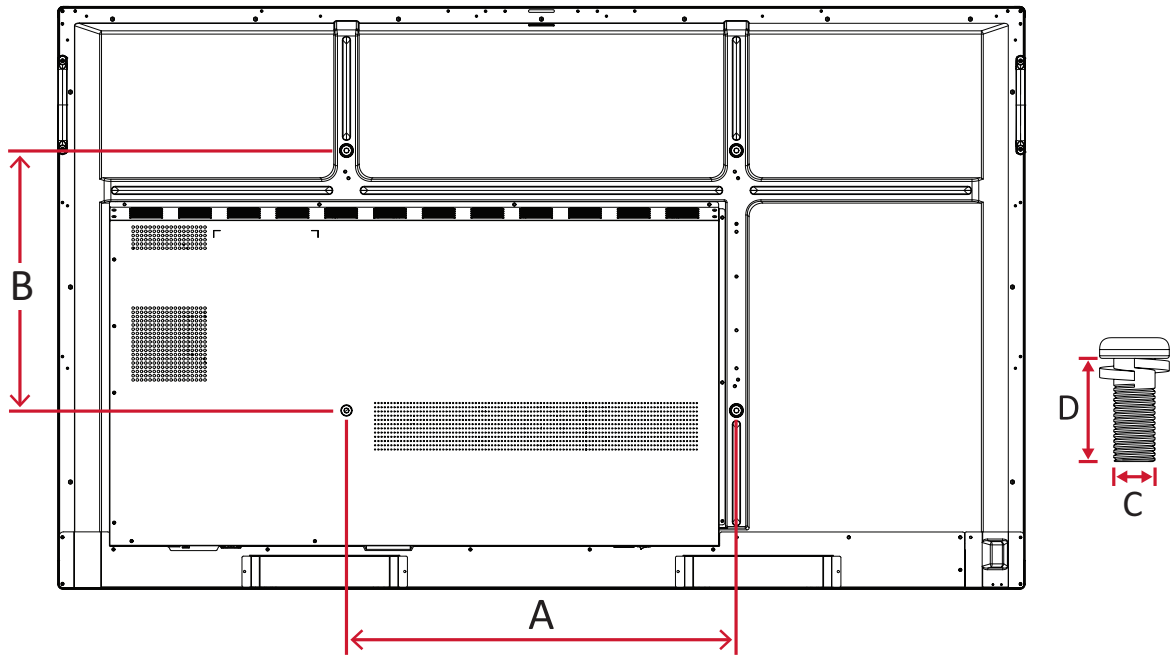

Modelo	Especificaciones VESA (A x B)	Tornillo estándar (C x D)	Cantidad
IFP6550-5 - 65"	600 x 400cm	M8 x 25 mm	4

NOTA: No utilice tornillos que sean más largos que el tamaño estándar, ya que pueden dañar el interior de la pantalla.

IFP7550-5

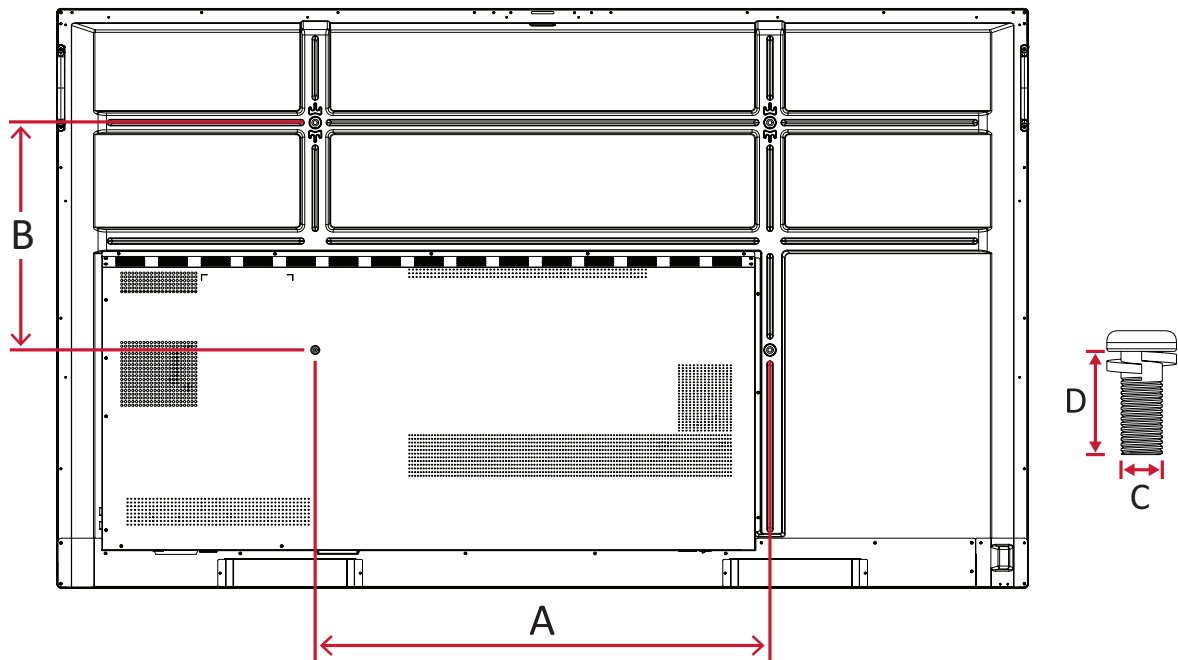

Modelo	Especificaciones VESA (A x B)	Tornillo estándar (C x D)	Cantidad
IFP7550-5 - 75"	800 x 400 mm	M8 x 25 mm	4

NOTA: No utilice tornillos que sean más largos que el tamaño estándar, ya que pueden dañar el interior de la pantalla.

IFP8650-5

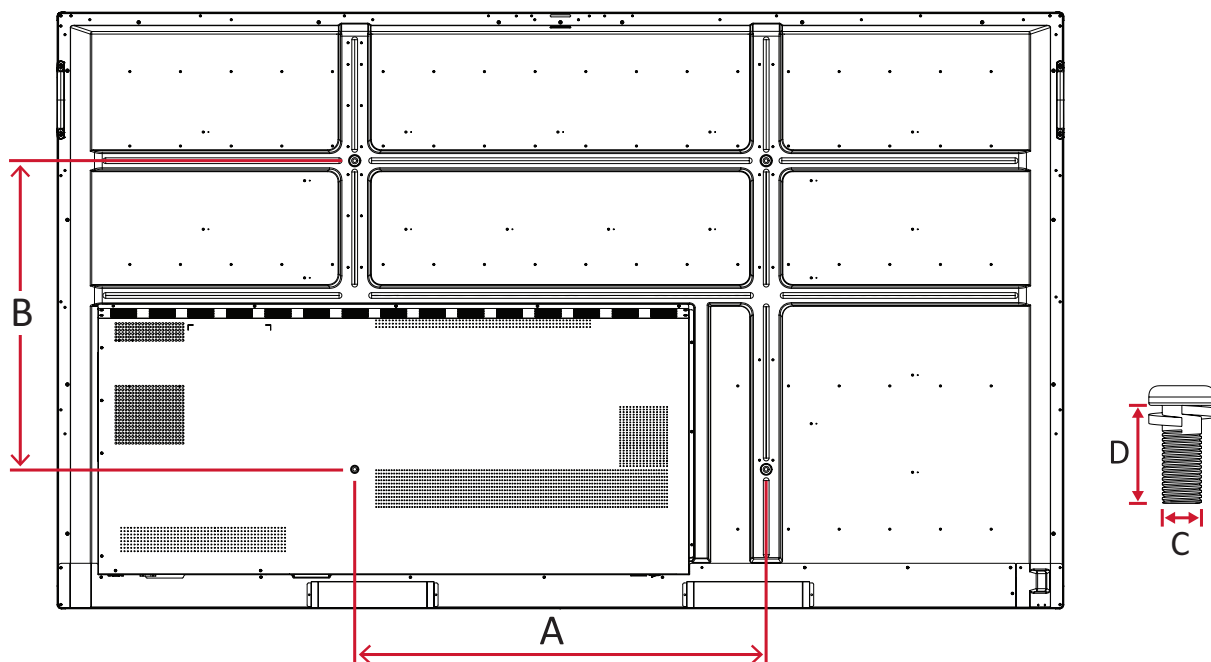

Modelo	Especificaciones VESA (A x B)	Tornillo estándar (C x D)	Cantidad
IFP8650-5 - 86"	800 x 600cm	M8 x 25 mm	4

NOTA: No utilice tornillos que sean más largos que el tamaño estándar, ya que pueden dañar el interior de la pantalla.

Descripción del producto

IFP5550-5

Panel frontal

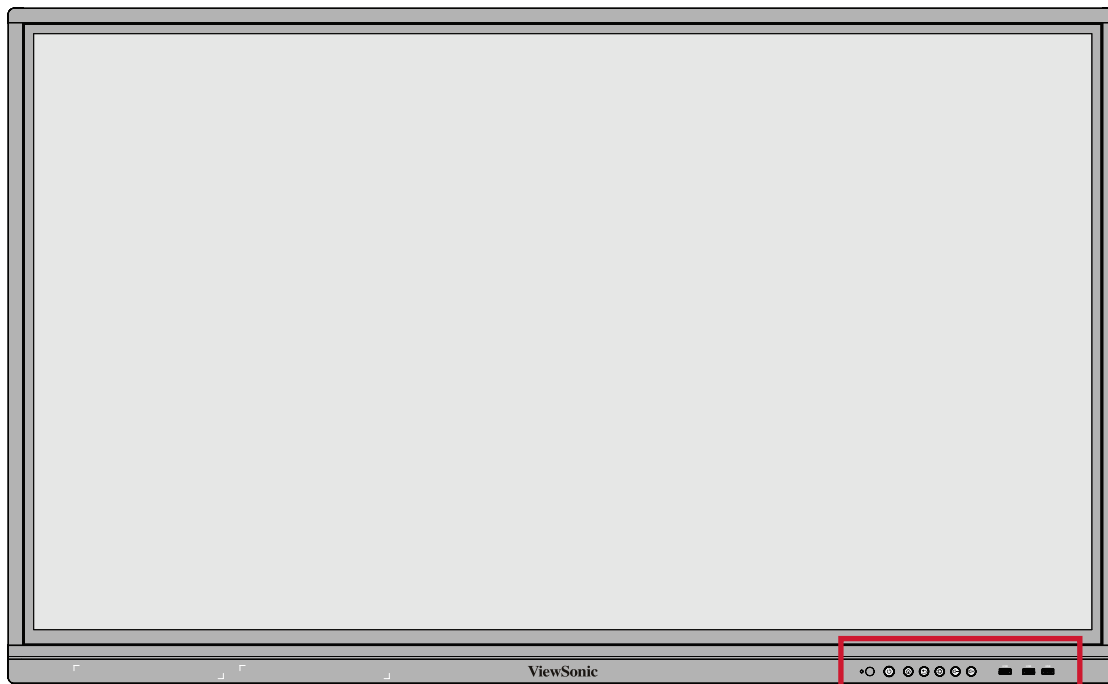

Panel de control y E/S frontal

Panel posterior

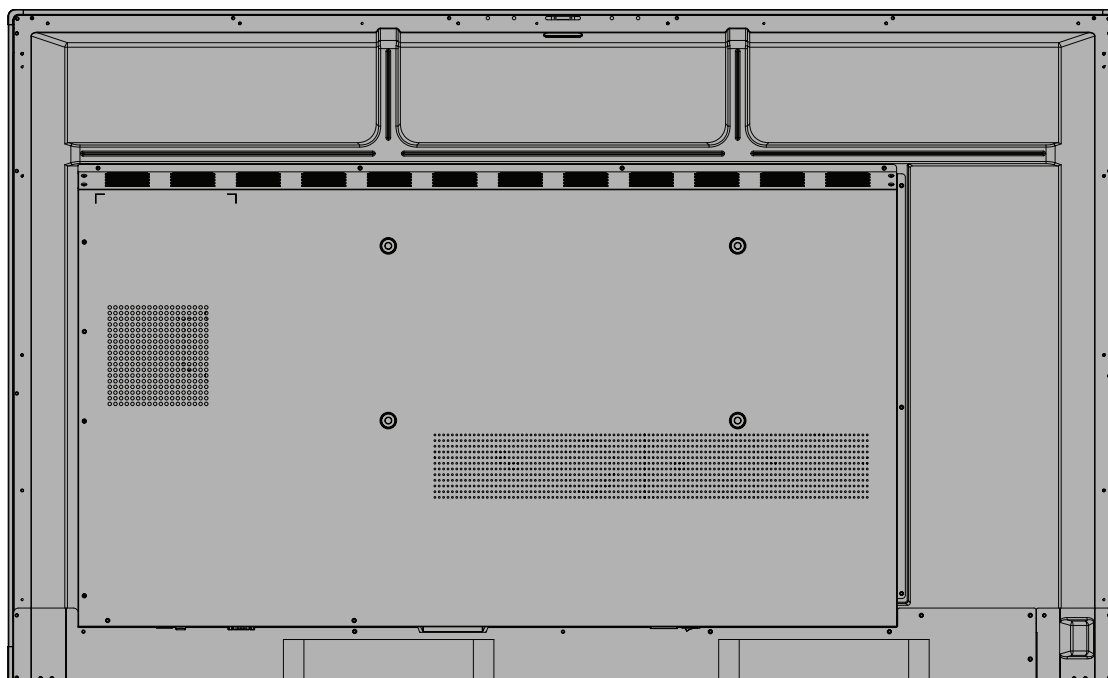

IFP6550-5

Panel frontal

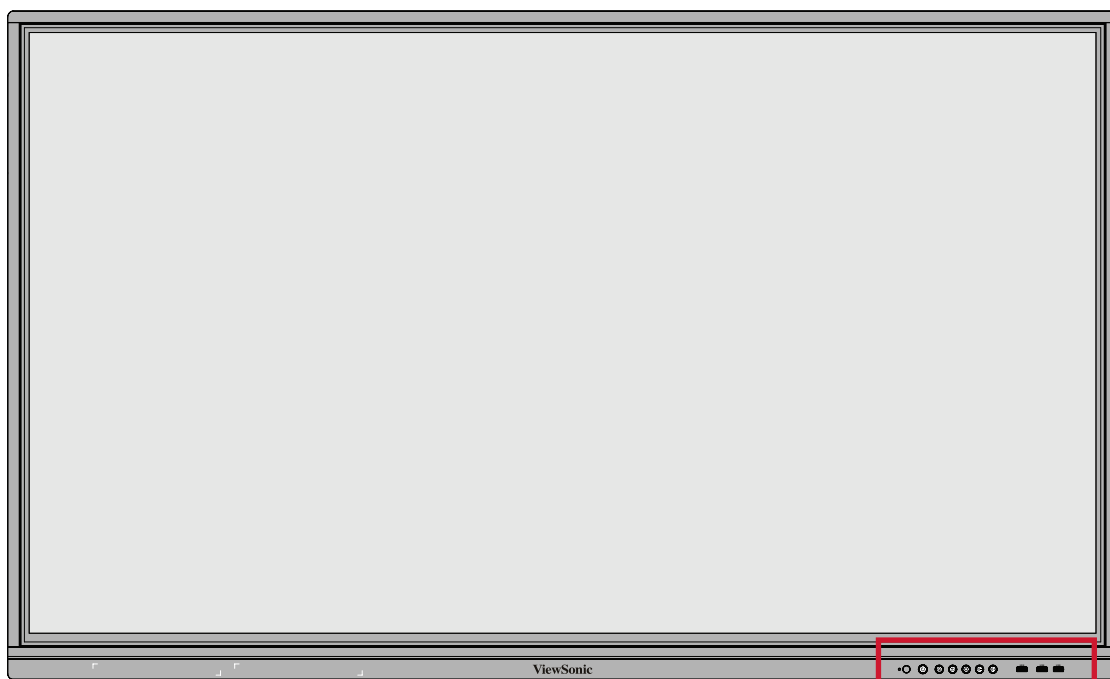

Panel de control y E/S frontal

Panel posterior

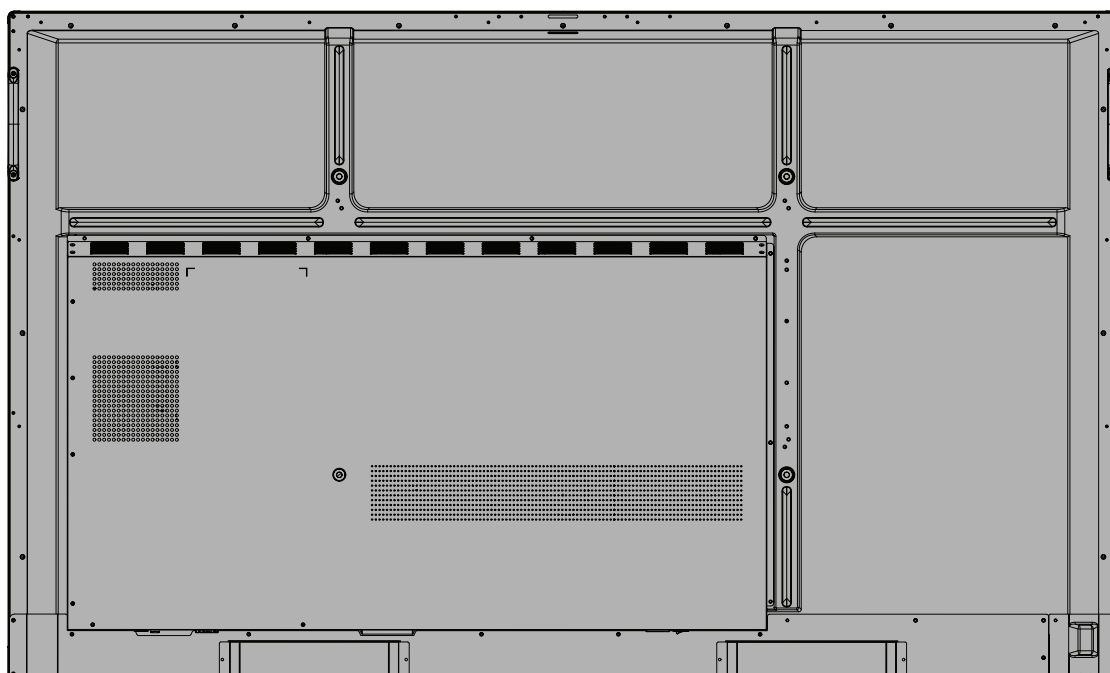

IFP7550-5

Panel frontal



Panel de control y E/S frontal

Panel posterior

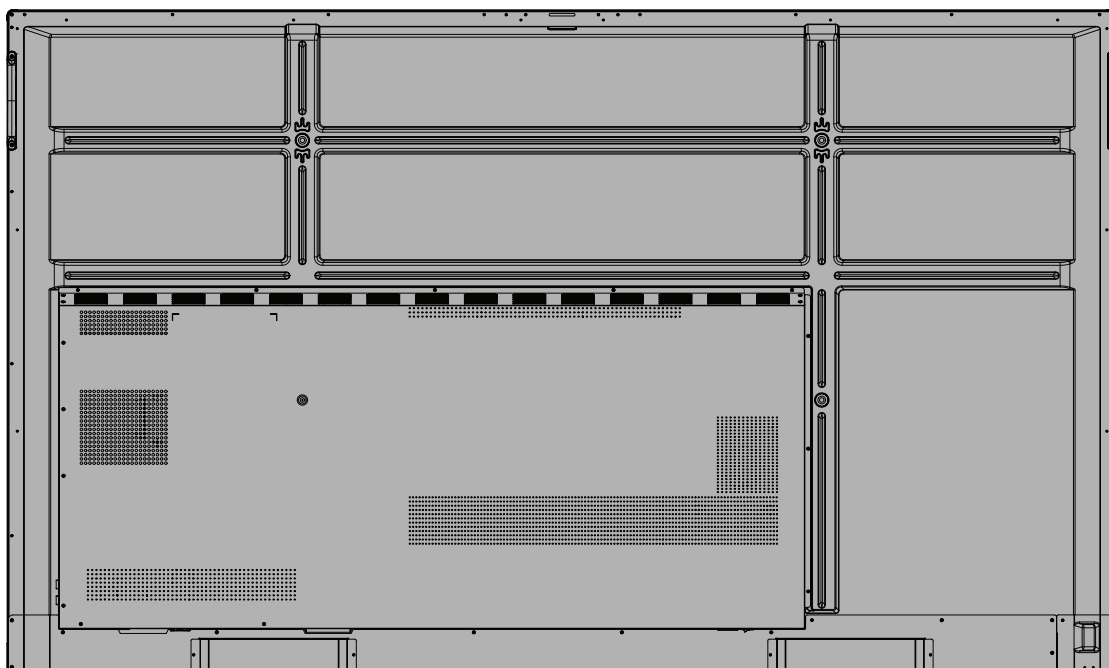

IFP8650-5

Panel frontal



Panel de control y E/S frontal

Panel posterior

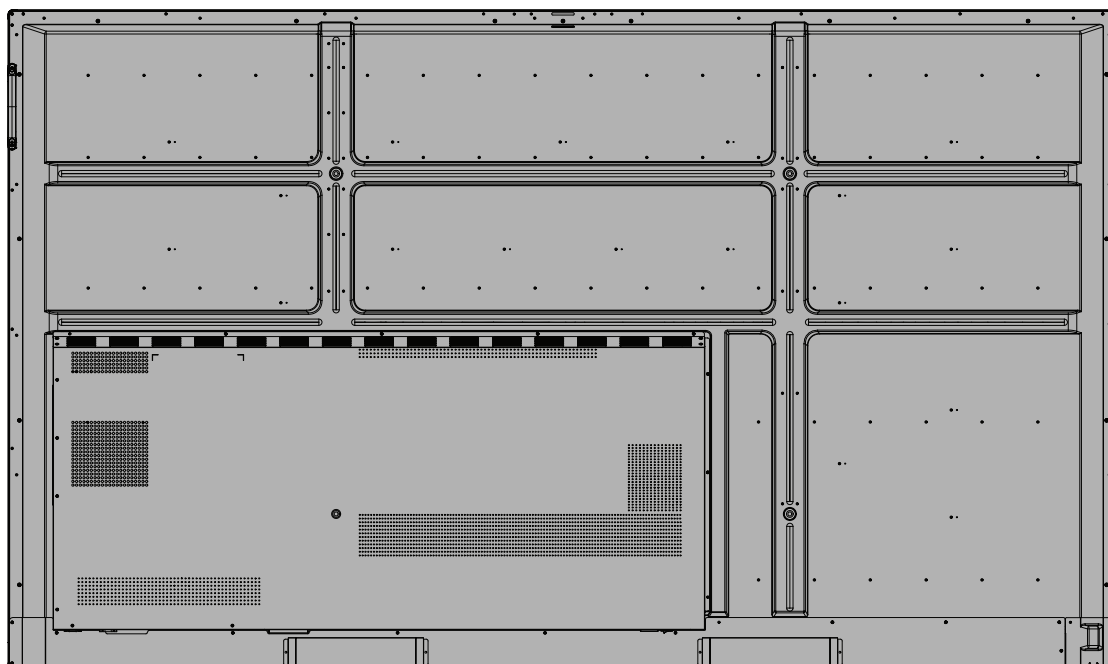

Panel de control y E/S frontal

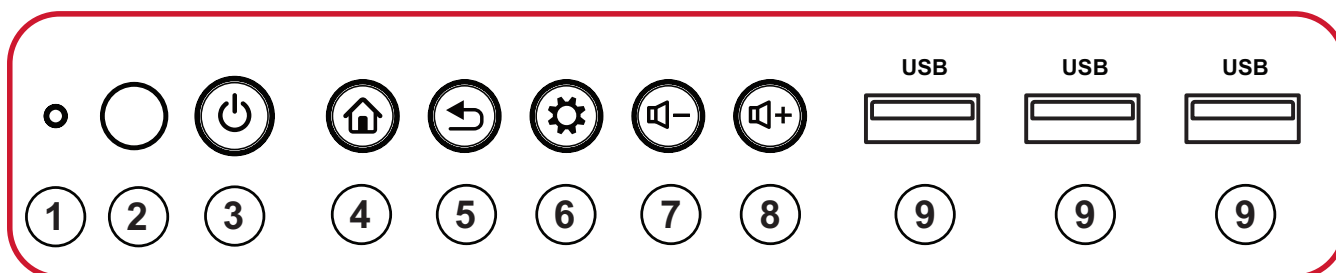

Números	Elemento	Descripción
1		Sensor de luz ambiente
2		Receptor del mando a distancia
3		<ul style="list-style-type: none"> • Presione para encender el dispositivo • Presione para apagar o encender la luz de fondo de la pantalla solamente • Manténgalo presionado para apagar el dispositivo
4		Ir a la pantalla de inicio
5		Vuelve a la pantalla anterior
6		<ul style="list-style-type: none"> • Permite entrar en el menú Configuración • Manténgalo presionado durante tres (3) segundos para activar la opción Congelar pantalla.
7		Permite reducir el volumen
8		Permite aumentar el volumen.
9		<ul style="list-style-type: none"> • Entradas USB Tipo A • Conectar dispositivos USB, como discos duros, teclado, ratón, etc.



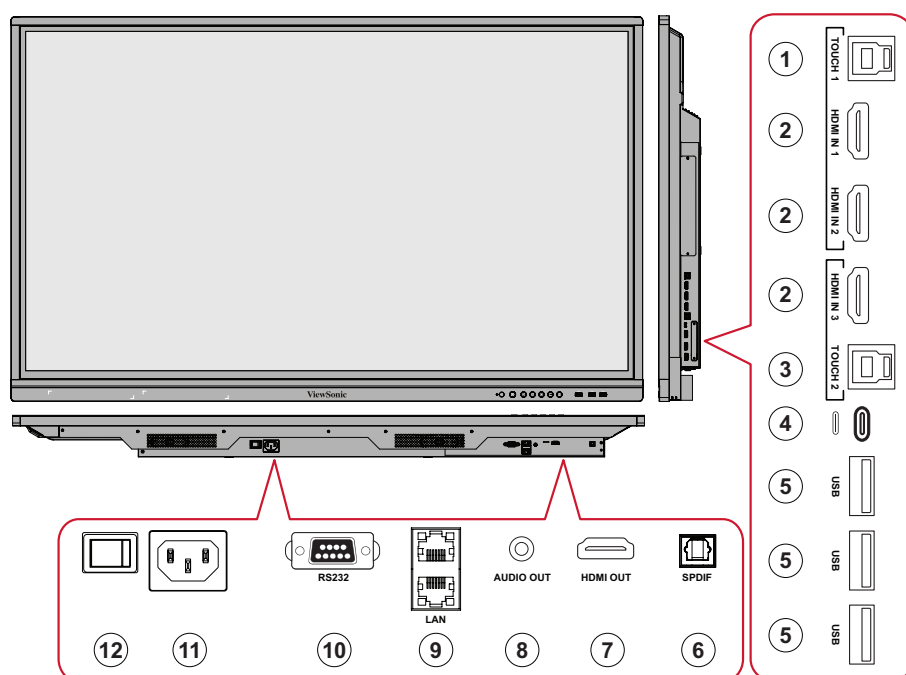





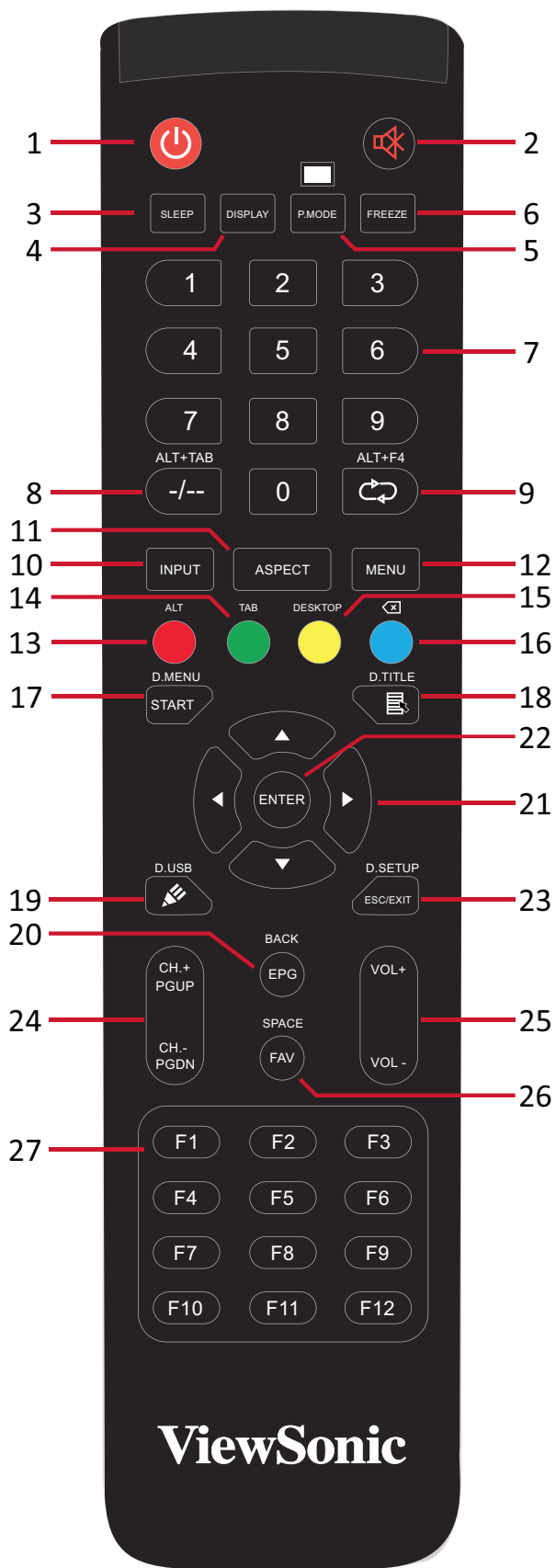

Panel de E/S



Números	Elemento	Descripción
1	TÁCTIL 1	Salida de señal táctil al ordenador externo NOTA: Permite la asociación con HDMI 1 y 2.
2	HDMI 1/2/3	<ul style="list-style-type: none"> Entrada de alta definición Permite conectar un equipo con salida HDMI, decodificador u otro dispositivo de vídeo NOTA: HDMI 1 es compatible con HDMI CEC.
3	TOUCH 2	Salida de señal táctil al ordenador externo NOTA: Permite la asociación con HDMI 3.
4	USB Tipo-C	<ul style="list-style-type: none"> Suministro de energía máximo de 65 W DP 1.2 con retorno USB 2.0 Ethernet de 10 M/100 M
5	USB Tipo A	<ul style="list-style-type: none"> Entradas USB Tipo A Conectar dispositivos USB, como discos duros, teclado, ratón, etc.
6	SPDIF	Salida SPDIF
7	Toma de salida HDMI	Presione el botón para encender el dispositivo.
8	SALIDA DE AUDIO	SALIDA de audio a un altavoz externo
9	LAN	<ul style="list-style-type: none"> Internet estándar RJ45 (10M/100M/1G) Para uso con ViewBoard y PC con ranura
10	RS-232	<ul style="list-style-type: none"> Interfaz serie Para la transferencia mutua de datos entre dispositivos
11	ENTRADA DE CA	Entrada de alimentación de CA.
12	Interruptor de alimentación	Encender y apagar la fuente de alimentación de CA

Mando a distancia



Números	Elemento	Descripción
1		Encendido/Apagado
2		Silencio/Desactivar silencio
3	SLEEP	Modo de suspensión
4	PANTALLA	Para fuentes que no son de Android; mostrar información de la fuente de entrada actual
5	MODO P.	Pantalla en blanco
6	CONGELAR	Congelar pantalla
7		Botones de entrada numérica
8	ALT+TAB -/--	Barra espaciadora del equipo de ranura Alt+Tab
9	ALT+F4 	Equipo de ranura, cerrar la ventana de programa
10	ENTRADA	Selección de fuente de entrada
11	ASPECTO	Volver a la interfaz principal del sistema de ranura
12	MENÚ	Para Android, acceda a Settings (Configuración); para otras fuentes, acceda a la configuración del menú táctil
13	Rojo/ALT	Captura de pantalla
14	Verde/TAB	Botón [Tab] de PC ¹
15	Amarillo/ ESCRITORIO	Cambiar al escritorio de PC de ranura
16	AZUL/ 	Botón [Retrosceso] de PC ¹
17	INICIO / MENÚ D.	Botón [Windows] de PC ¹
18	 /TÍTULO D.	Botón [Menú] de PC ¹
19	 /USB D.	Configuración de software de escritura
20	EPG/ATRÁS	Botón Volver
21	 /  /  / 	Desplazar hacia arriba, abajo, izquierda y derecha
22	ENTRAR	Confirmar selección/estado
23	ESC/SALIR/ CONFIGURACIÓN D.	Botón de acceso directo para salir de los cuadros de dialogo
24	Canal+/REPÁG/ CANAL-/AVPÁG	CANAL +: Página anterior del equipo CANAL -: Página siguiente del equipo
25	VOL+ / VOL-	Subir o bajar volumen
26	FAV/ESPACIO	Botón [Espacio] de PC ¹
27	F1-F12	Botón integrado de función F1 - F12 del equipo

¹ Ninguno de los botones de función relacionados con el equipo está disponible sin un equipo de ranura.

Insertar las pilas del mando a distancia

Para insertar las pilas en el mando a distancia:

1. Retire la tapa situada la parte posterior del mando a distancia.
2. Inserte dos pilas de tipo “AAA”, asegurándose de que el símbolo “+” de las pilas coincide con el símbolo “+” del poste de la pila.
3. Vuelva colocar la tapa alineando la con la ranura del mando a distancia y cierre ajuste el cierre.

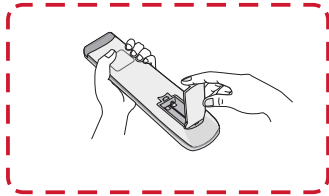

(1)

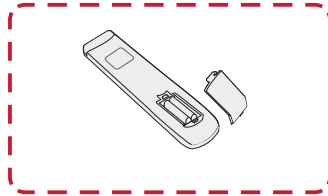

(2)

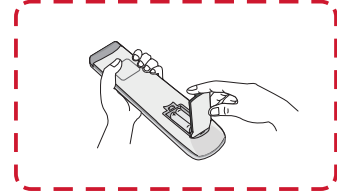

(3)

ADVERTENCIA: Existe el riesgo de explosión si las pilas son del tipo incorrecto.

NOTA:

- Se recomienda no mezclar tipos diferentes de pilas.
- Deshágase siempre las pilas antiguas de una forma que respete el medio ambiente. Póngase en contacto con el gobierno local para obtener más información sobre cómo deshacerse de las pilas de forma segura.

Alcance del receptor del mando a distancia

Aquí se muestra el alcance de funcionamiento del mando a distancia. Tiene un alcance efectivo de 8 metros, 30° grados a izquierda y derecha. Asegúrese de que no hay nada que obstruya la señal del mando a distancia enviada al receptor.

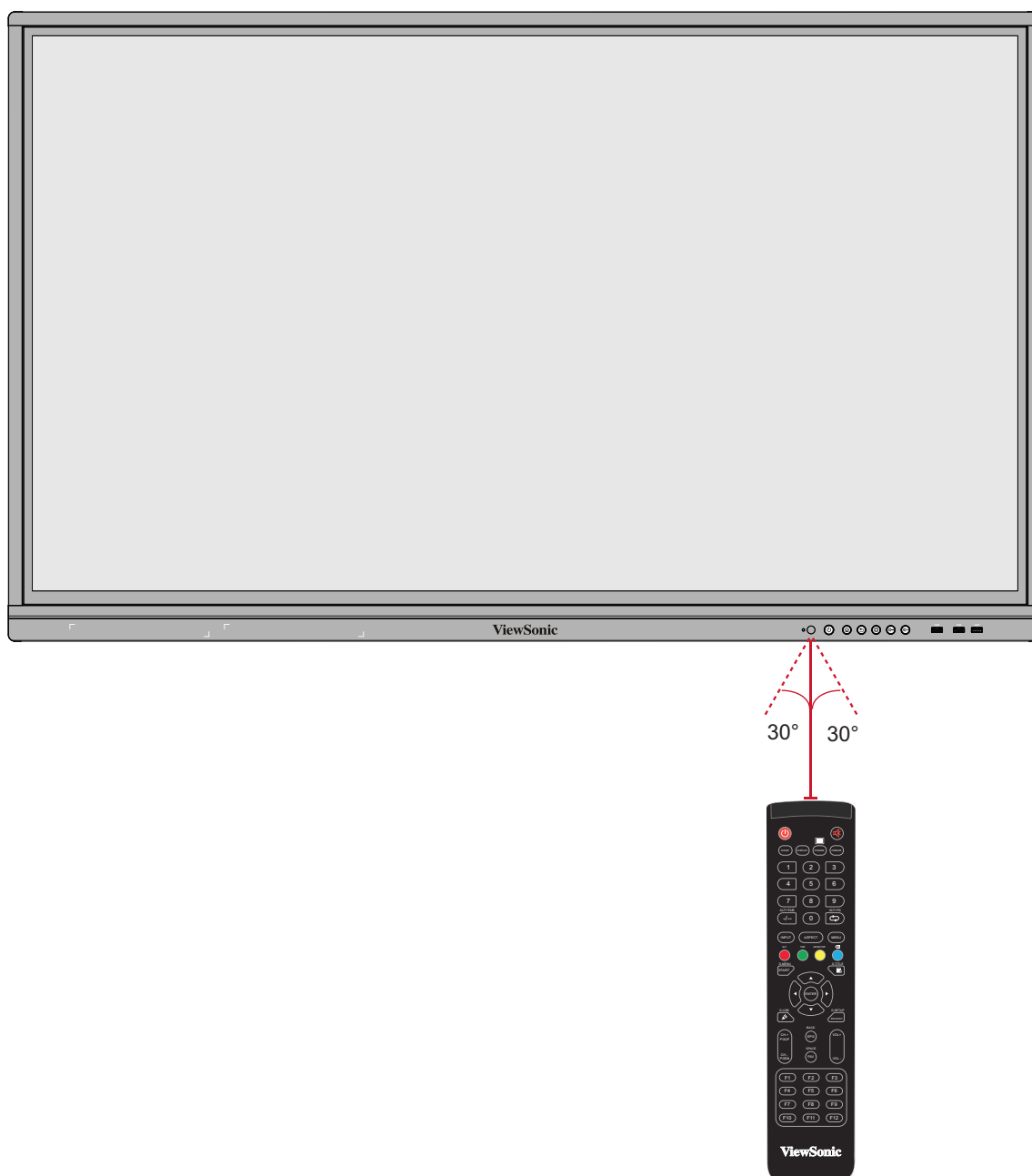

Utilización de gestos

Los gestos táctiles permiten al usuario utilizar comandos predeterminados sin necesidad de utilizar el teclado o el ratón. Mediante los gestos en el ViewBoard, el usuario puede seleccionar/cancelar la selección de objetos, cambiar la ubicación de un objeto, acceder a la configuración, borrar la tinta digital y mucho más.

Seleccionar y cancelar selección de un objeto (clic)

Presione y suelte el botón ViewBoard para seleccionar/cancelar la selección de opciones u objetos. Se realiza con un simple clic izquierdo estándar del ratón.

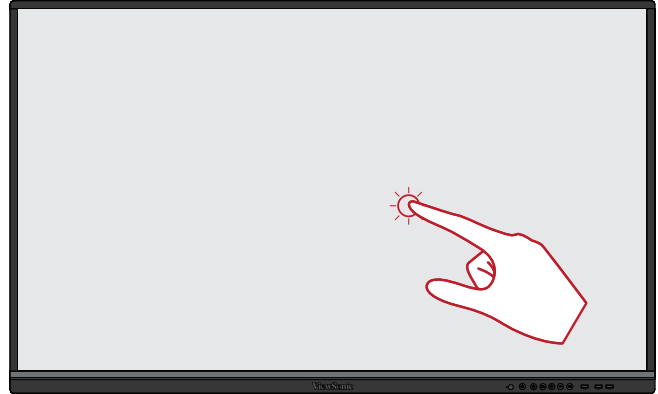

Opciones del menú de la pantalla (haga clic con el botón derecho del ratón)

Mantenga presionado el icono ViewBoard con el dedo. Funciona como un simple clic con el botón derecho del ratón.

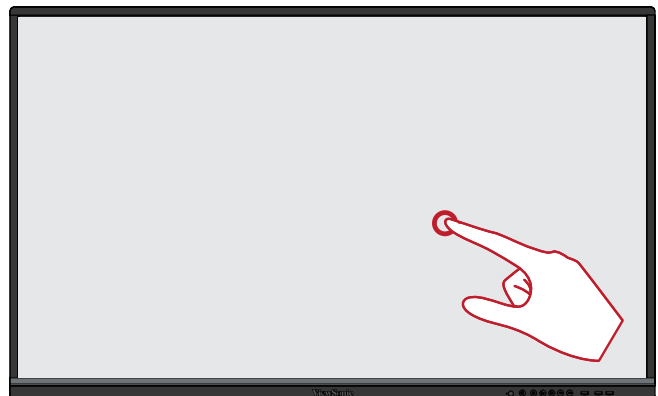

Doble clic

Presione y suelte rápidamente dos veces en la misma ubicación en el ViewBoard. Funciona como un doble clic izquierdo estándar del ratón.

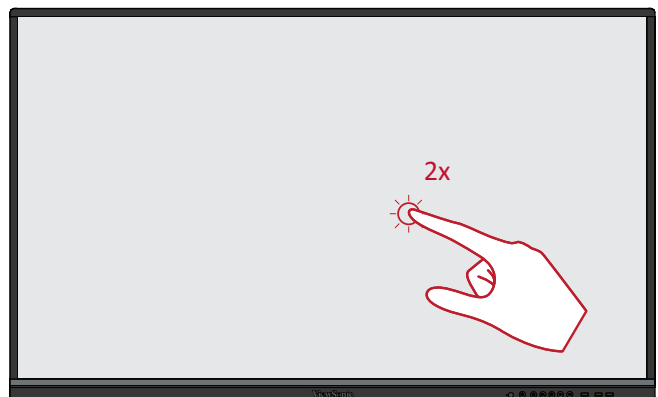

Mover un objeto

Mantenga pulsado el objeto en el ViewBoard y arrástrelo lentamente con el dedo hasta la posición deseada.



Borrar tinta digital

Con la mano extendida, la palma de la mano o el puño en el ViewBoard, mueva la mano por el área que desea borrar.

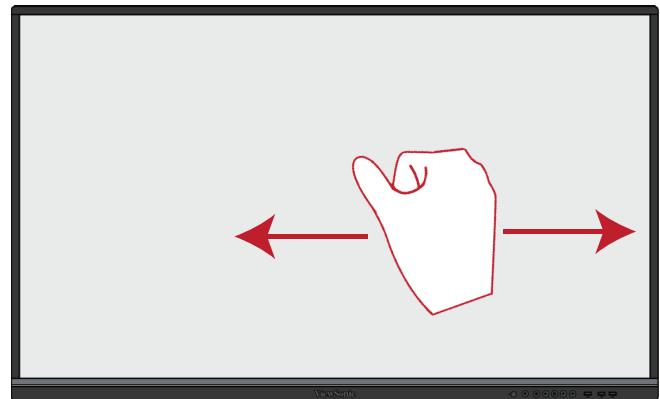

Deslice el dedo hacia arriba para acceder a la configuración general

Deslice el dedo hacia arriba desde la parte inferior del ViewBoard para acceder a la Configuración general.

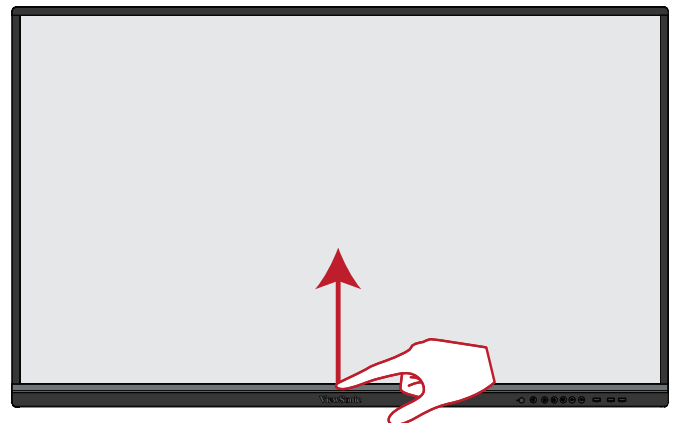

Realizar las conexiones

Conectar dispositivos externos y conexión táctil

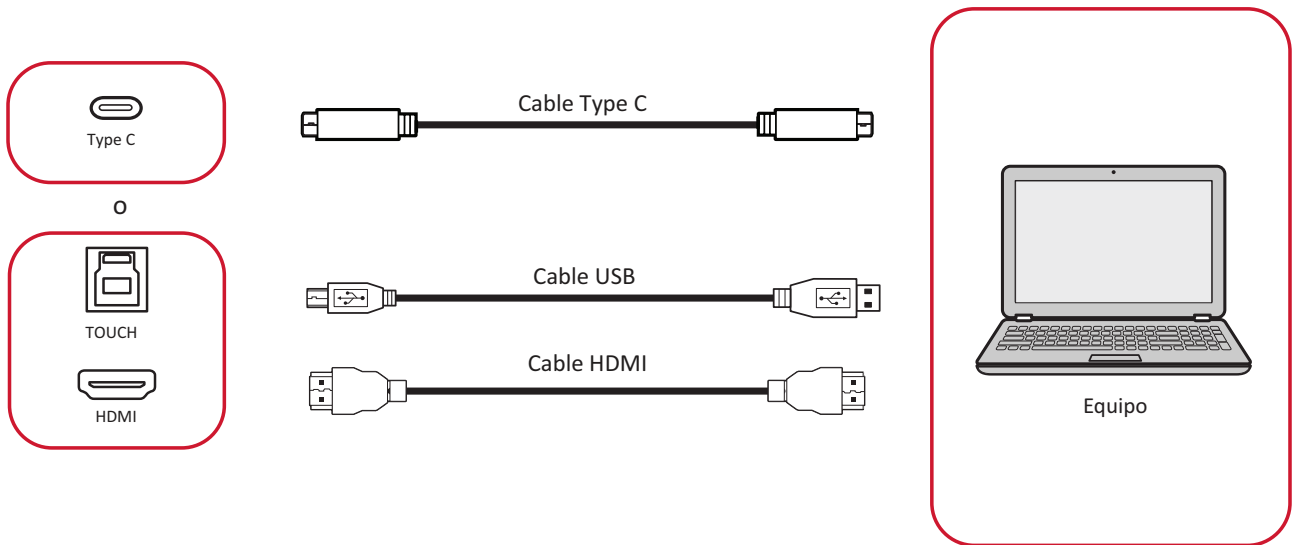

Los dispositivos externos se pueden conectar en cualquiera de las siguientes configuraciones:

Conexión Tipo C

Para conectar vía Tipo C:

Conecte un cable Tipo C desde el dispositivo externo al puerto **Tipo C** de su ViewBoard.

Conexión HDMI

Para conectarse a través de HDMI:

1. Conecte un cable HDMI desde el dispositivo externo a puerto **HDMI 1/2/3** de ViewBoard.
2. Conecte un cable USB al dispositivo externo desde el puerto **TÁCTIL** de ViewBoard.

NOTA: El puerto **TOUCH 1** es para los puertos **HDMI 1** y **HDMI 2**. El puerto **TOUCH 2** es para el puerto **HDMI 3**.

Conexión RS-232



Cuando utilice un cable de puerto serie RS-232 para conectar la pantalla a un equipo externo, determinadas funciones se pueden controlar remotamente mediante su PC, como el encendido y apagado de la alimentación, el ajuste del volumen, la selección de entrada, el brillo, etc.

Conexiones USB y de red

Al igual que sucede con cualquier PC, es fácil conectar varios dispositivos USB y otros periféricos a su ViewBoard.

Periféricos USB

Enchufe el cable del dispositivo USB a un puerto **USB**.

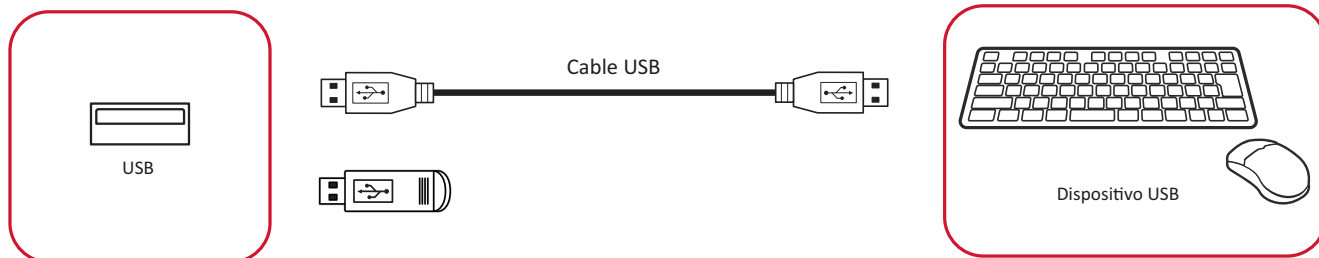

Cables para conexión en red y del módem

Enchufe el cable de red a un puerto **LAN**.

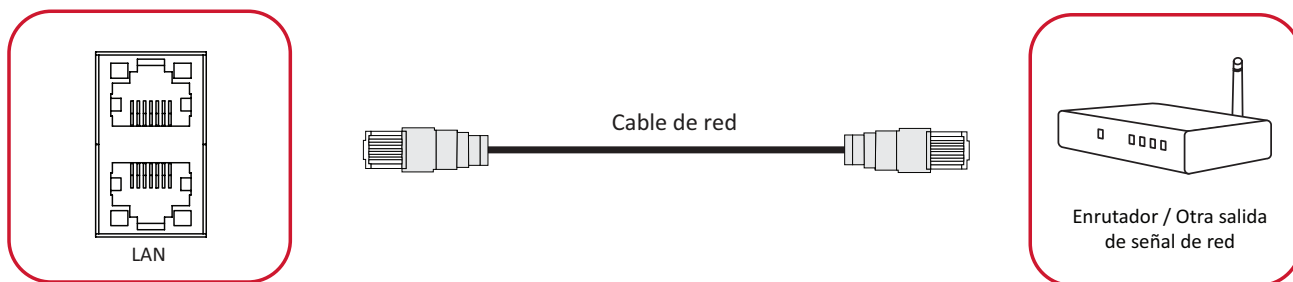

Conexión del reproductor multimedia

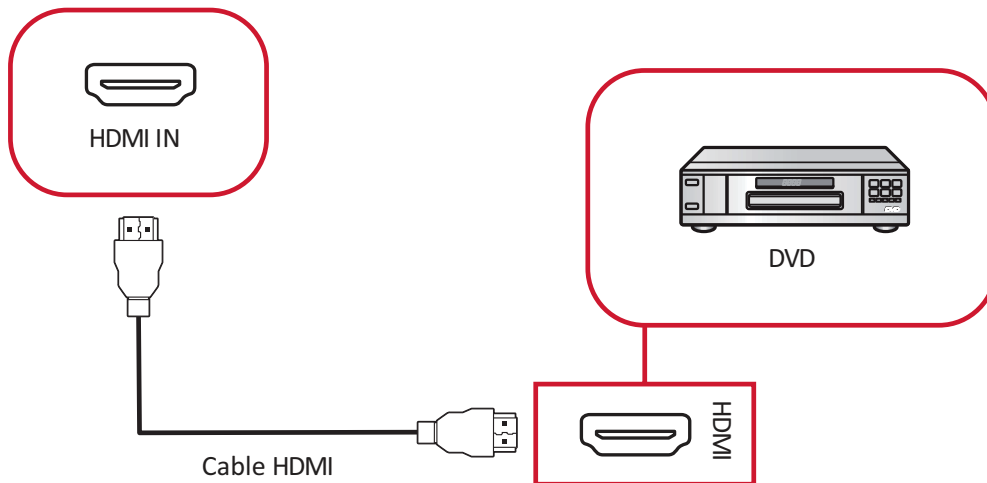

Para conectar un reproductor multimedia:

1. Conecte el cable HDMI al puerto **HDMI** de su ViewBoard y del dispositivo periférico.
2. Enchufe el cable de alimentación de su ViewBoard y gire el interruptor de alimentación.
3. Pulse el botón **Encendido** situado en el lado derecho de su ViewBoard para encender la pantalla.
4. Presione el botón **ENTRADA** del mando a distancia y cambie a la fuente de entrada "HDMI".

Conexión SPDIF

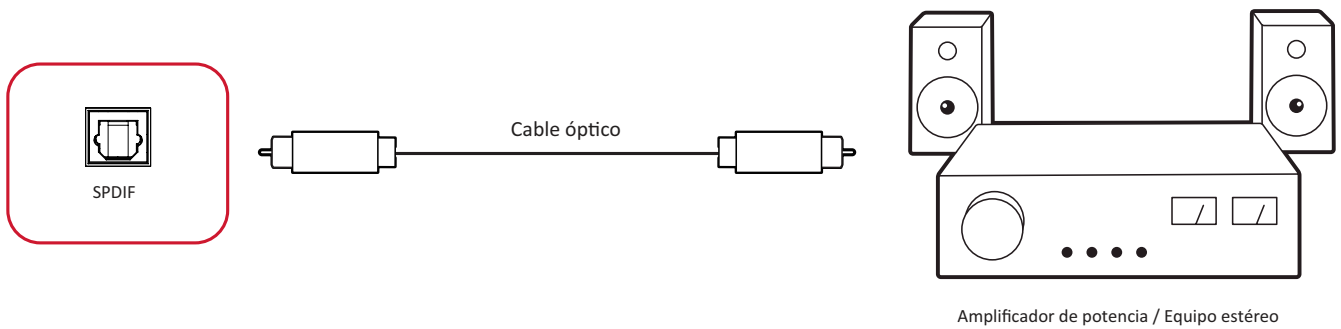

Para realizar la conexión con un sistema de sonido externo:

1. Conecte un cable óptico entre el puerto **SPDIF** y el conector óptico del sistema de sonido.
2. Enchufe el cable de alimentación de su ViewBoard y gire el interruptor de alimentación del panel posterior.
3. Pulse el botón **Encendido** situado en el lado derecho de su ViewBoard para encender la pantalla.

Conexión de salida de vídeo

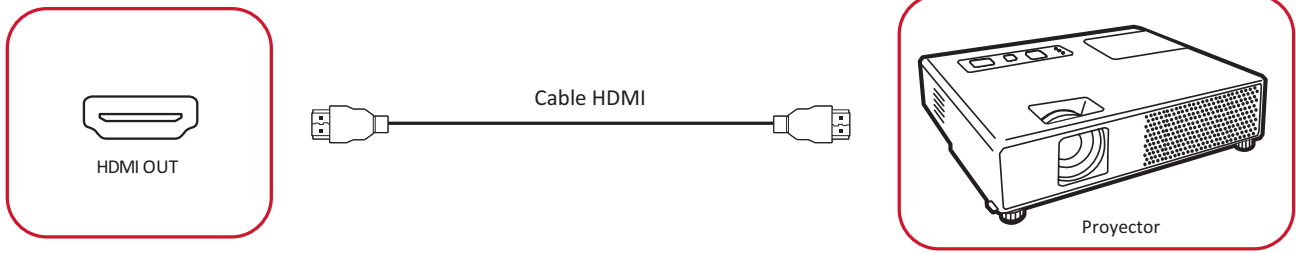

Para transmitir vídeo a través de un dispositivo de visualización:

1. Conecte un cable HDMI al puerto **ENTRADA HDMI** de su dispositivo de visualización y el otro extremo al puerto **SALIDA HDMI** de su ViewBoard.
2. Enchufe el cable de alimentación de su ViewBoard y gire el interruptor de alimentación.
3. Pulse el botón **Encendido** situado en el lado derecho de su ViewBoard para encender la pantalla.

Cómo utilizar su ViewBoard

Encender y apagar su ViewBoard

1. Asegúrese de que el cable de alimentación esté conectado, enchufado a una toma de corriente y que el interruptor de alimentación se encuentra en la posición “Encendido”.

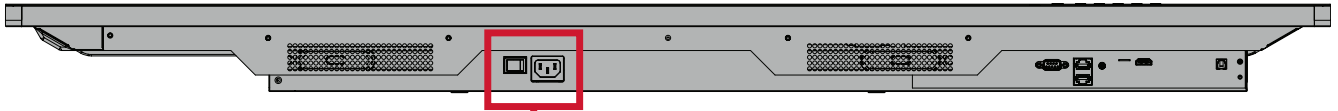

La entrada de alimentación de CA y el interruptor se encuentran en la parte inferior de la unidad.

2. Pulse el botón **Encendido** para encender la unidad ViewBoard.
3. Para apagar su ViewBoard, presione sin soltar el botón **Encendido**.

Configuración de encendido inicial

La primera vez que encienda su ViewBoard, se iniciará un asistente de configuración inicial.

1. Seleccione su idioma.

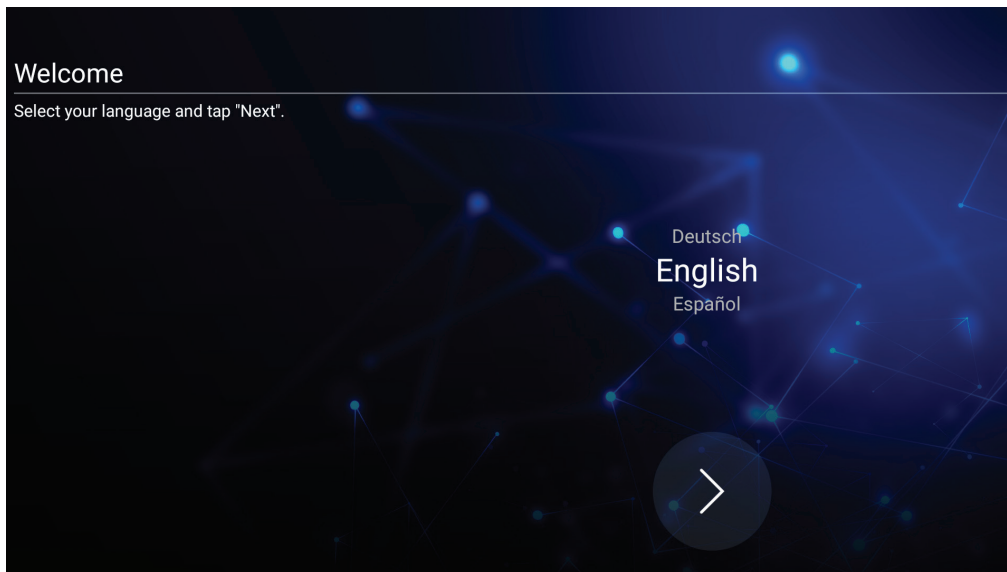

2. Configure y compruebe su conexión LAN.

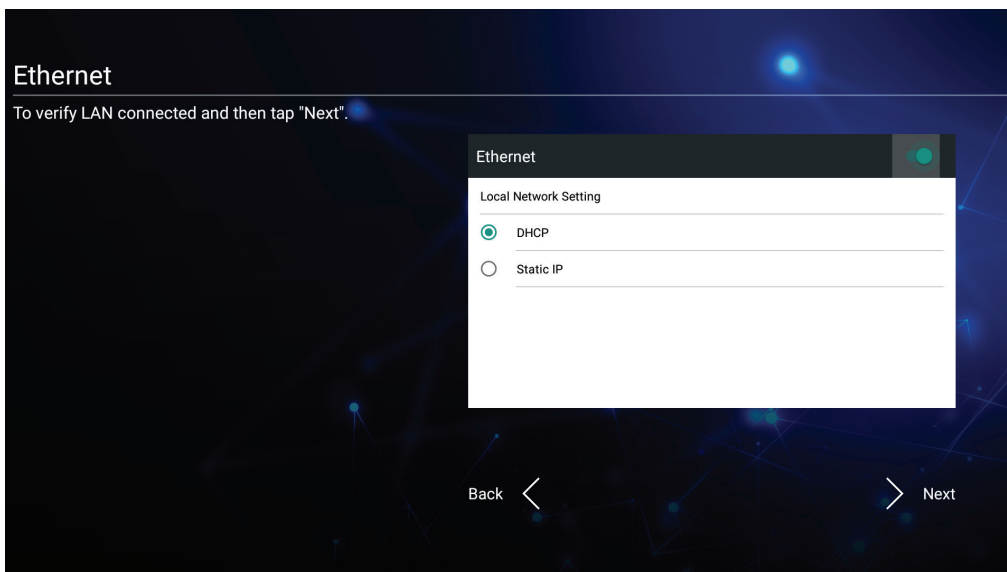

3. Seleccione su zona horaria para establecer la fecha y la hora:

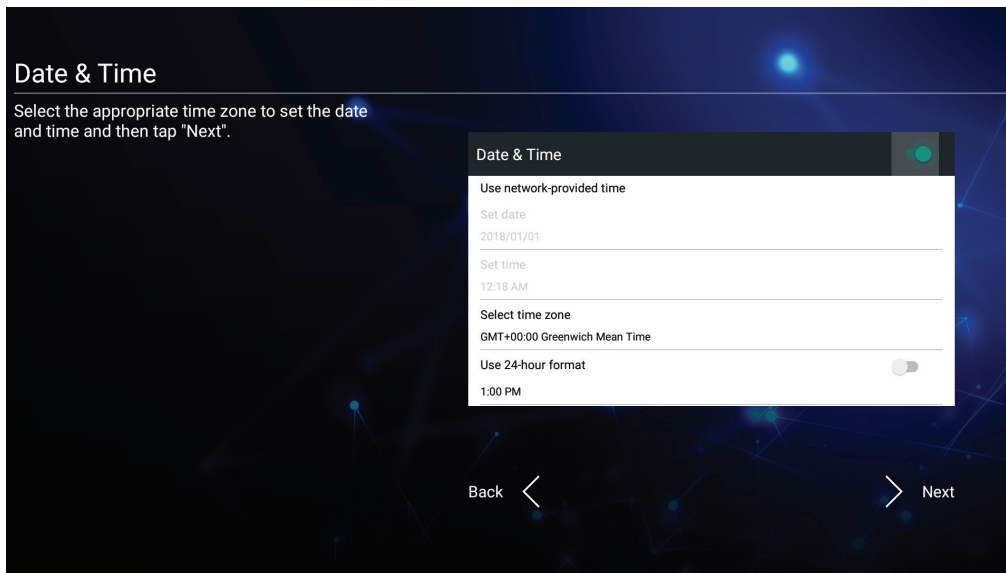

4. Seleccione su modo de sistema preferido:

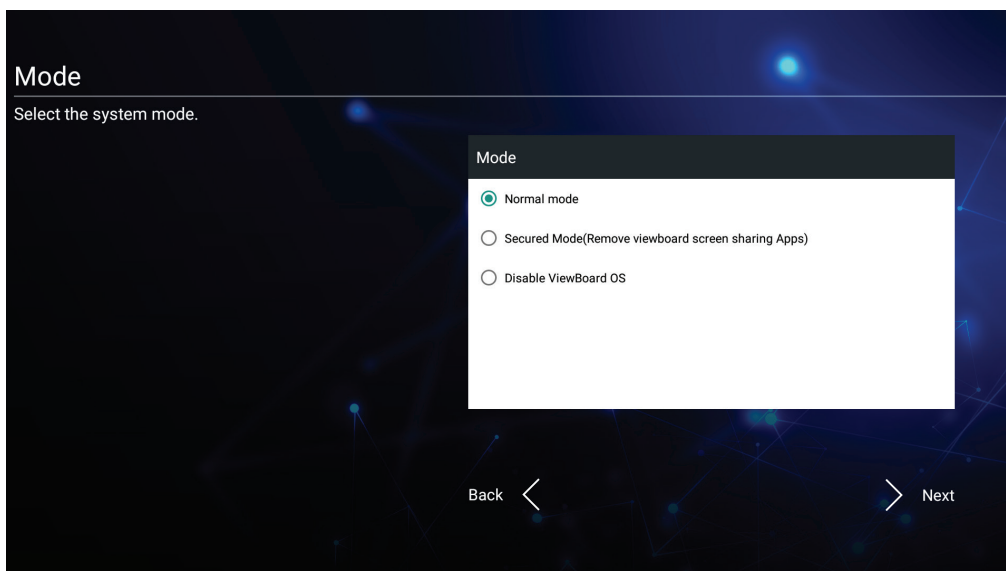

5. Acepte o Rechace los Términos de privacidad y Protección de Copyright

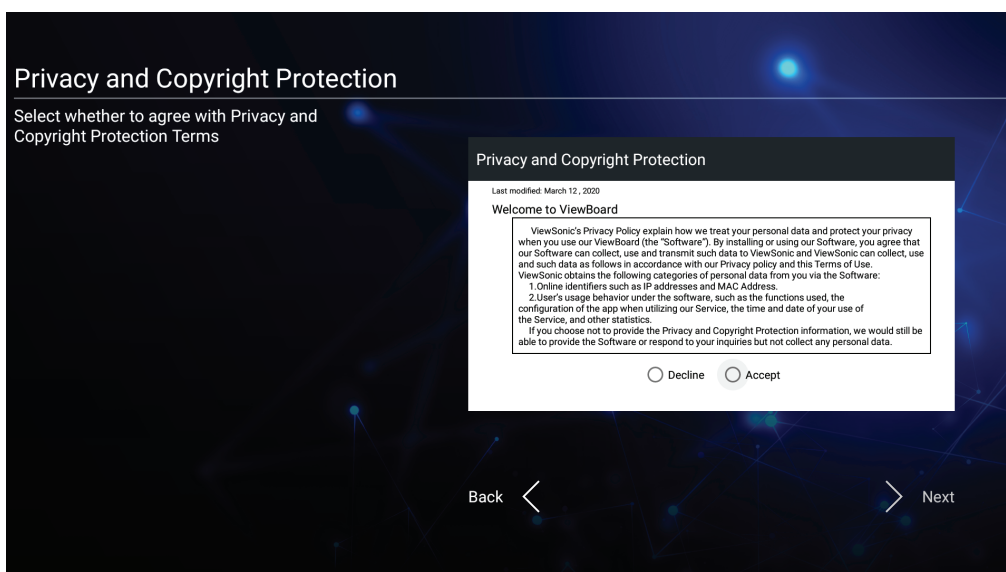

vLauncher: pantalla de bienvenida personalizable



Mensaje del vLauncher

Tanto **Title (Título)** como **Subtitle (Subtítulo)** del vLauncher pueden personalizarse pulsando en ellos.

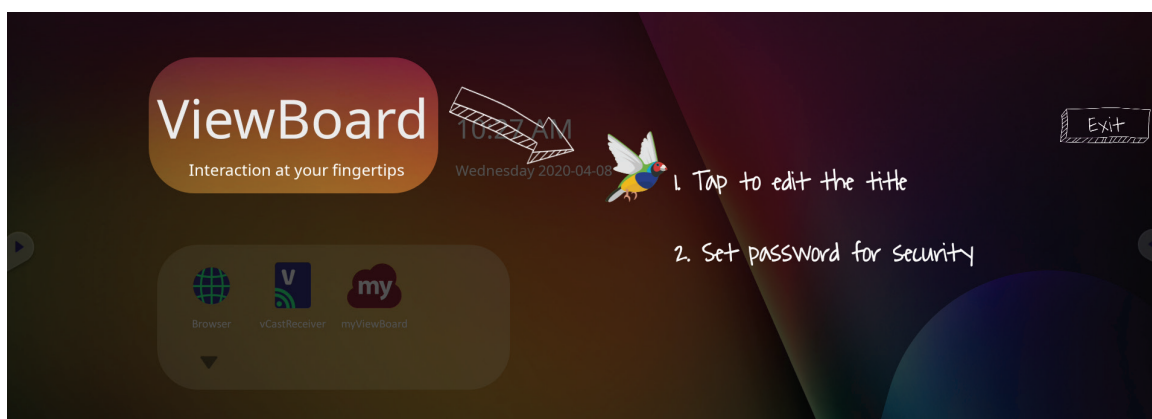

Además, se puede establecer una contraseña pulsando en **Set Password (Establecer contraseña)**.

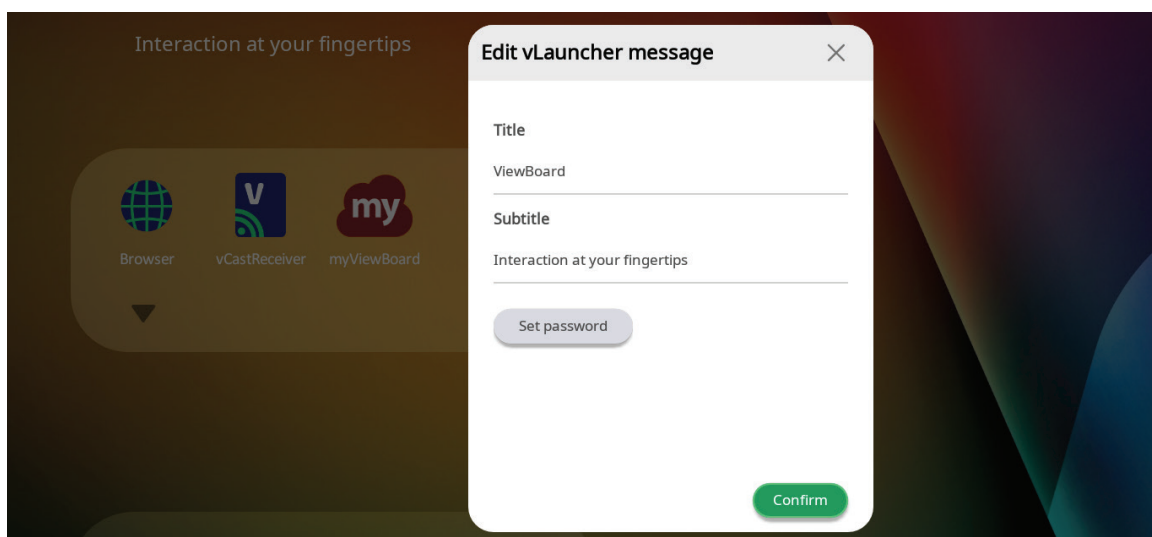

Applications (Aplicaciones)

Todas las aplicaciones instaladas se encuentran en la pantalla de bienvenida. Para visualizar todas las aplicaciones pulse en la **Flecha hacia abajo**.

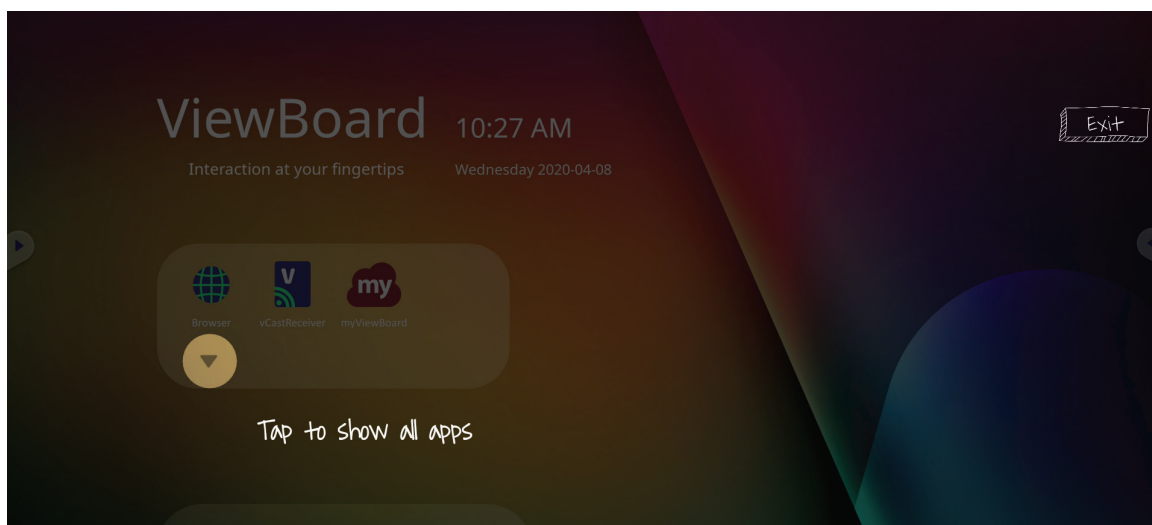

Para ocultar la pestaña de cajón de aplicaciones pulse en la **Flecha hacia arriba**.

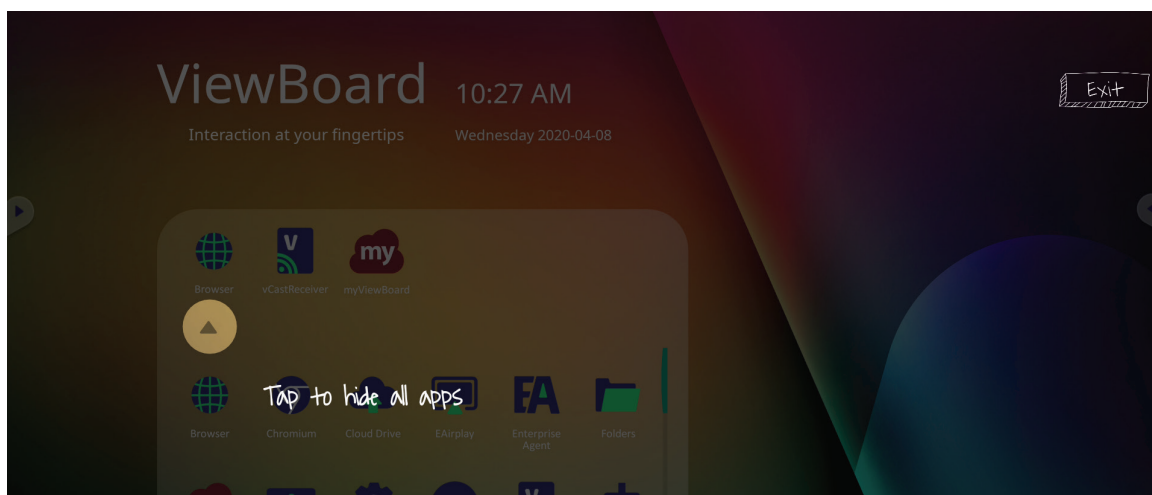

Para añadir un acceso directo a una aplicación, pulse, mantenga y arrastre el icono hacia arriba.

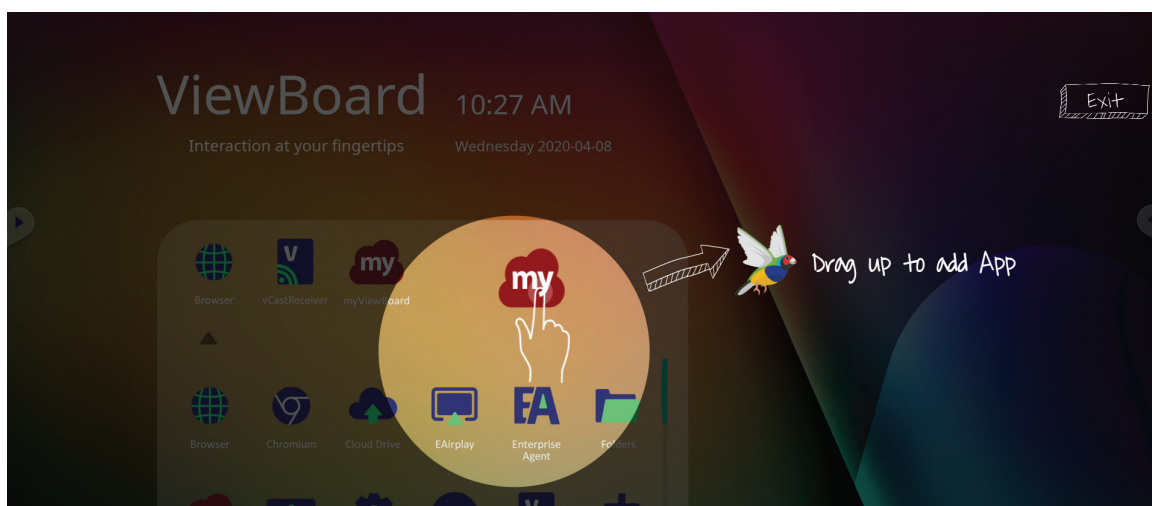

Para eliminar el acceso directo a una aplicación, pulse, mantenga y arrastre el icono hacia abajo.

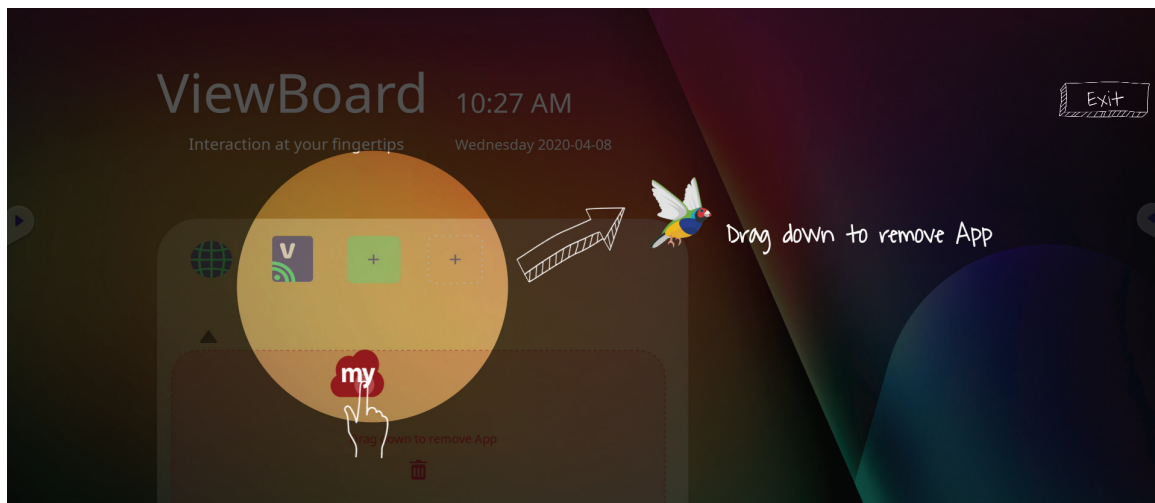

Barra de herramientas

Los iconos de activación de la barra de herramientas se encuentran en el borde de la barra de ViewBoard que proporciona acceso a las herramientas.

















Para ejecutar una herramienta:













1. Toque el icono de activación de la barra de herramientas.
2. Pulse sobre el icono de la herramienta deseada.



NOTA: La configuración predeterminada de la Barra de herramientas debe estar disponible para todas las fuentes de entrada; sin embargo, los usuarios pueden ir a: **Settings (Configuración) > Preferences (Preferencias) > Toolbar settings (configuración de la barra de herramientas)** para ajustar las opciones: (1) Mostrar barra de herramientas lateral, (2) Ocultar barra de herramientas lateral, (3) Deshabilitar en todas las fuentes del puerto de entrada.

Icono	Descripción
 Atrás	Permite volver a la pantalla de operaciones anterior. NOTA: Solo para la fuente de reproductor incorporado.
 Inicio	Permite volver a la pantalla de inicio del reproductor incorporado.
 Aplicaciones	Visualizar todas las aplicaciones instaladas.
 Pizarra	Permite iniciar la pizarra.
 Grabar	Permite grabar, ver y guardar el contenido en pantalla.

Icono	Descripción
 <p>Dibujar</p>	<p>Acceda a las opciones de lápiz, rotulador, borrado y guardar.</p> <div style="display: flex; justify-content: space-around; align-items: center;"> <div style="text-align: center;">  Lápiz </div> <div style="text-align: center;">  Marcador de resaltado </div> <div style="text-align: center;">  Borrador </div> <div style="text-align: center;">  Deshacer </div> </div> <div style="display: flex; justify-content: space-around; align-items: center; margin-top: 10px;"> <div style="text-align: center;">  Rehacer </div> <div style="text-align: center;">  Borrar </div> <div style="text-align: center;">  Guardar </div> <div style="text-align: center;">  Salir </div> </div>
	<p><u>Lápiz</u></p> <p>Anote la superposición de cualquier fuente de entrada con tinta negra, blanca amarilla, naranja, roja, rosa, verde o azul.</p> <p>NOTA: La configuración predeterminada del lápiz admite escritura de hasta 10 puntos.</p>
	<p><u>Marcador de resaltado</u></p> <p>Marque y subraye con tinta amarilla, gris, dorada, naranja, roja, rosa, verde o azul.</p> <p>NOTA: La configuración predeterminada del marcador admite marcado de hasta 10 puntos.</p>
	<p><u>Borrador</u></p> <p>Quitar de forma selectiva la tinta digital de la pantalla.</p>
	<p><u>Deshacer</u></p> <p>Deshacer la acción anterior.</p>
	<p><u>Rehacer</u></p> <p>Rehacer la acción anterior.</p>
	<p><u>Borrar</u></p> <p>Borra toda la tinta digital de la pantalla.</p>
	<p><u>Guardar</u></p> <p>Guarde la imagen de la pantalla y cualquier anotación.</p>
	<p><u>Salir</u></p> <p>Cierra la herramienta de Dibujar.</p>

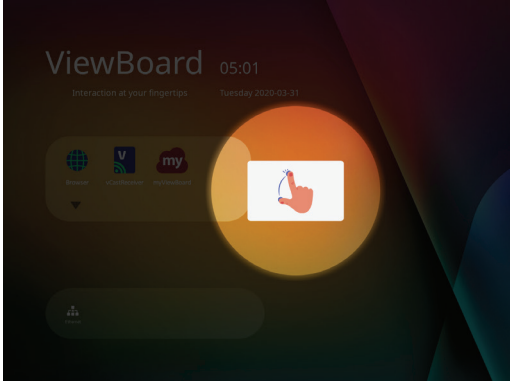
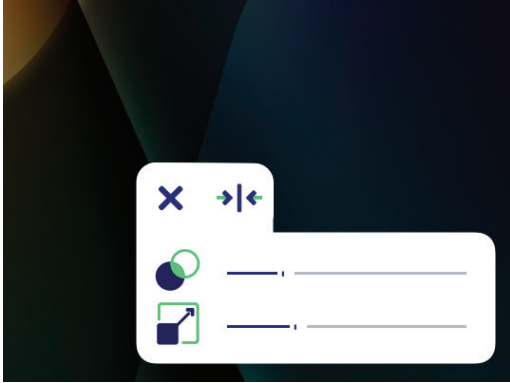
Icono	Descripción
	<p>Ver más aplicaciones en la barra de herramientas de ViewBoard.</p> <div style="display: flex; justify-content: space-around; align-items: center;"> <div style="text-align: center;"> Congelar pantalla</div> <div style="text-align: center;"> Foco</div> <div style="text-align: center;"> Cronómetro</div> <div style="text-align: center;"> Temporizador</div> <div style="text-align: center;"> Captura de pantalla</div> <div style="text-align: center;"> Air Class</div> <div style="text-align: center;"> Ocultar/ mostrar</div> </div>
<p style="text-align: center;">● ● ●</p> <p>Más</p>	<p><u>Congelar pantalla</u> </p> <p>Convierta el contenido que se muestra actualmente en una imagen fija; después, puede acercar, alejar, volver a pantalla completa y salir.</p> <div style="display: flex; justify-content: space-around; align-items: center; margin-top: 20px;"> <div style="text-align: center;"> Ampliar</div> <div style="text-align: center;"> Reducir</div> <div style="text-align: center;"> Full Screen (Pantalla completa)</div> <div style="text-align: center;"> Salir</div> </div> <p><u>Foco</u> </p> <p>Resalta la zona de contenido de enfoque. Pulse el icono Setting (Configuración) para ajustar el tamaño de foco y el efecto de fusión alfa.</p> <div style="text-align: center; margin-top: 20px;">   </div>

Icono

Descripción

Cronómetro

Pulse **Start (Inicio)** para iniciar el cronómetro.

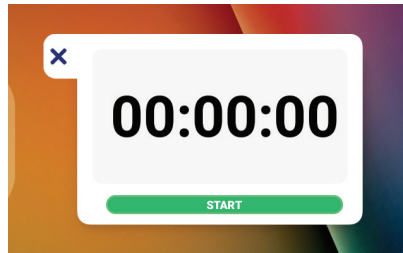

En cualquier momento, el cronómetro se puede pausar, reanudar o restablecer.

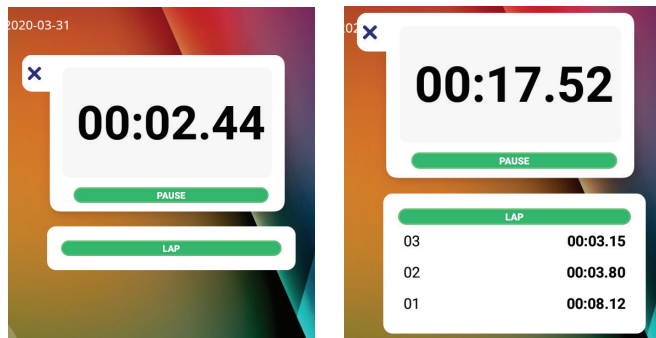

Más





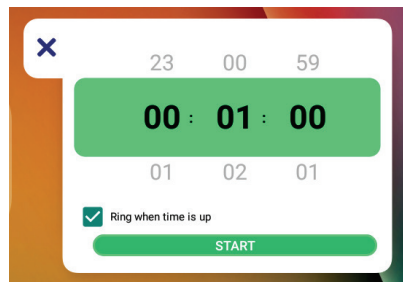

Temporizador

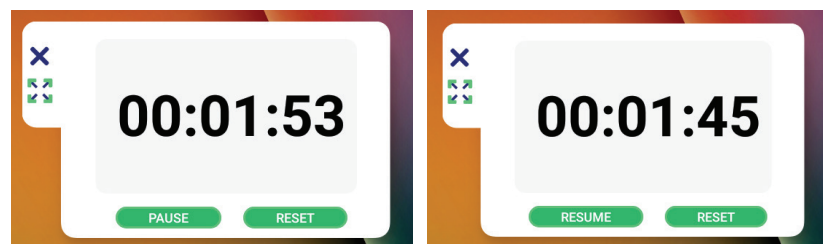
Acceda al temporizador de cuenta atrás con una configuración de alarma opcional. Toque y deslice para ajustar los valores numéricos y, a continuación, haga clic en **Start (Inicio)**.



En cualquier momento, el temporizador de cuenta atrás se puede pausar, reanudar o restablecer.



Icono	Descripción
 <p>Más</p>	<p><u>Captura de pantalla</u> </p> <p>Hace una captura de pantalla de Actual la pantalla.</p> <p><u>Air Class</u> </p> <p>Herramienta de enseñanza interactiva para el uso en clase.</p> <p><u>Ocultar/mostrar</u>  </p> <p>Permite ocultar o mostrar los iconos de activación de la barra de herramientas.</p>
 <p>Configuración</p>	<p>Acceso a la configuración general.</p>

Menú en pantalla (OSD)

Acceda a General Settings (Configuración general) e Input Settings (Configuración de entrada) a través del menú OSD.

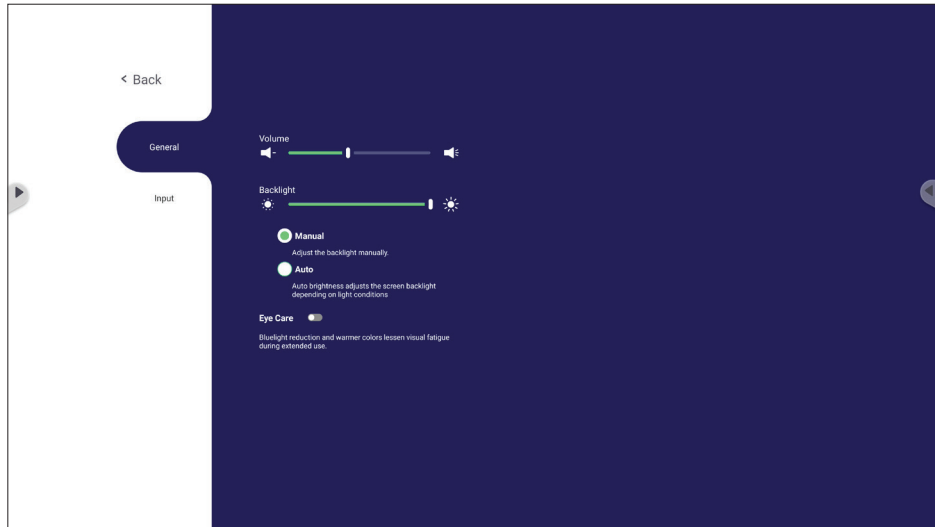

ViewBoard tiene dos opciones para abrir el menú OSD:

Opción 1

Mantenga presionado durante un tiempo largo en cualquier sitio del fondo del vLauncher.

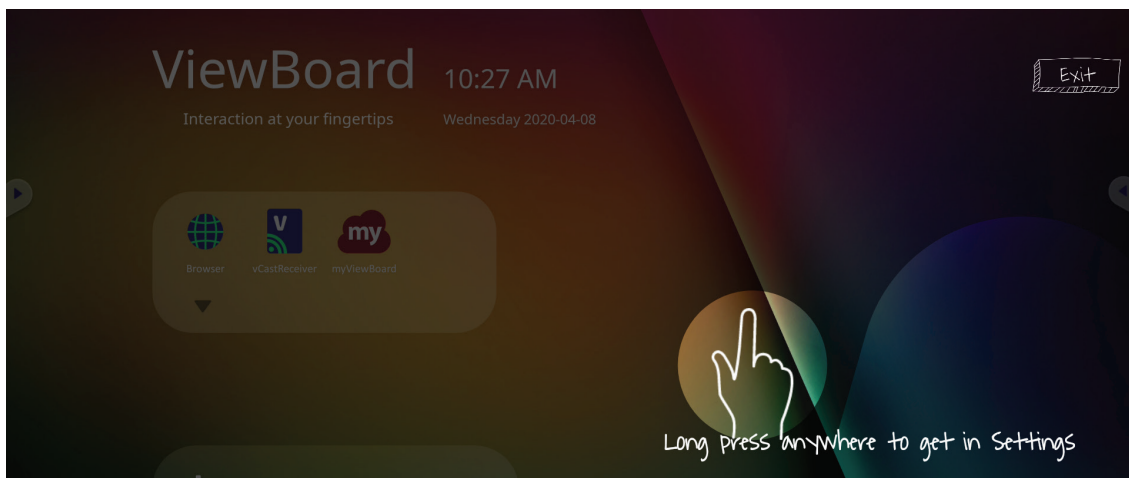

Opción 2

Presione el botón **INPUT (ENTRADA)** del mando a distancia.

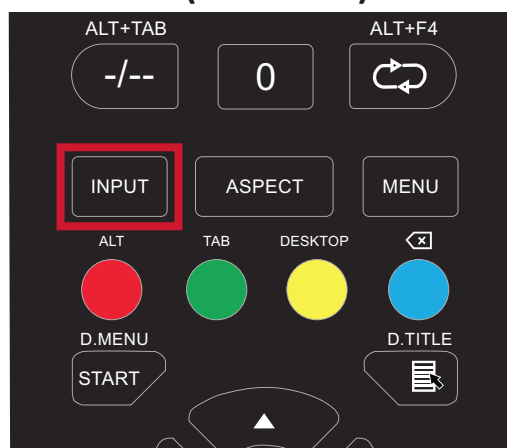

General Settings (Configuración general)

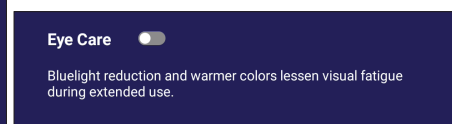
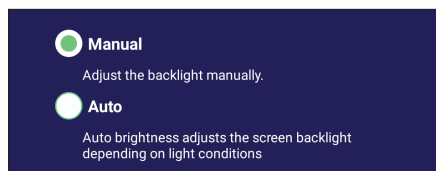

Para ajustar la luz de fondo y habilitar o deshabilitar las opciones Auto Brightness (Brillo automático) y Eye Care (Cuidado de los ojos):

1. Presione **INPUT (ENTRADA)** en el mando a distancia o mantenga presionado durante un tiempo largo en el fondo del vLauncher y toque **General** en la pantalla (si es necesario) para visualizar el menú **General Settings (Configuración general)**.
2. Arrastre el control deslizante de brillo directamente para ajustar el valor de la luz de fondo y/o toque On u Off (activar o desactivar) para habilitar/deshabilitar la función.
3. Presione **EPG/BACK (EPG/ATRÁS)** en el mando a distancia o toque un área en blanco fuera del menú para salir.

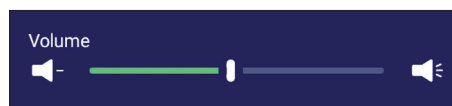



Para ajustar el volumen:

1. Presione **INPUT (ENTRADA)** en el mando a distancia o mantenga presionado durante un tiempo largo en el fondo del vLauncher y toque **General** en la pantalla (si es necesario) para visualizar el menú **General Settings (Configuración general)**.
2. Arrastre el control deslizante de volumen para ajustar el valor.
3. Pulse **🔇 (Silencio)** en el mando a distancia para activar o desactivar la función de silencio.
4. Presione **EPG/BACK (EPG/ATRÁS)** en el mando a distancia o toque un área en blanco fuera del menú para salir.

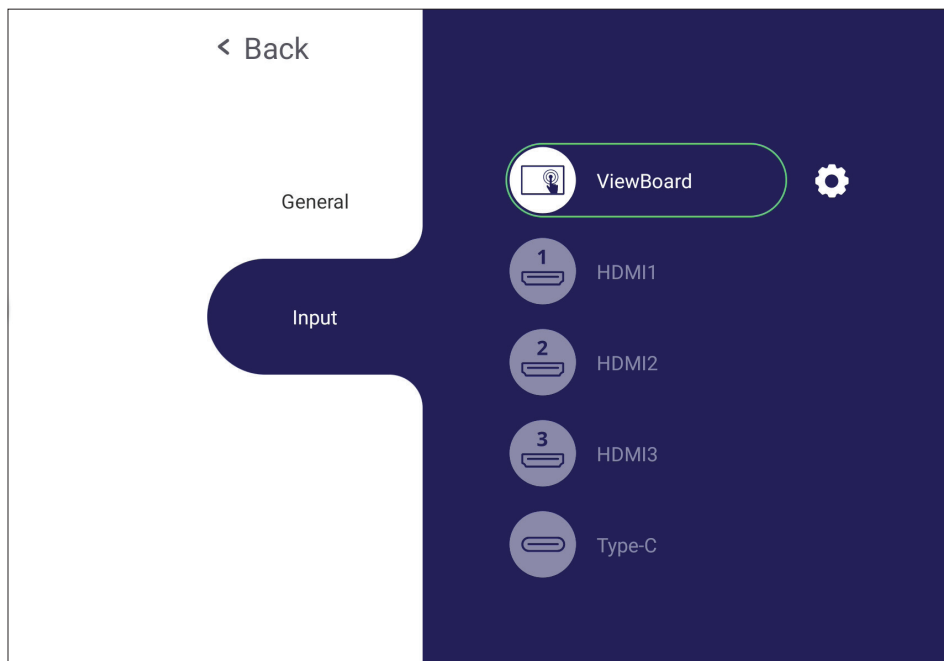
Input Setting (Configuración de entrada)



Para seleccionar una fuente de entrada:

1. Presione **INPUT (ENTRADA)** en el mando a distancia, presione el botón de configuración  en el panel frontal o presione el  icono de configuración de la barra de herramientas para visualizar el menú **Input Setting (Configuración de entrada)**.
2. Pulse **▼/▲/◀/▶** para seleccionar la fuente de entrada que desee.
NOTA: La fuente de PC solo se mostrará cuando se conecte el equipo de conexión por ranura.
3. Pulse **ENTER (ENTRAR)** en el mando a distancia, o pulse en la fuente de entrada.
4. Presione **EPG/BACK (EPG/ATRÁS)** en el mando a distancia o toque un área en blanco fuera del menú para salir.

NOTA: Para ajustar la configuración de una fuente de entrada, toque el icono de configuración al lado de la fuente de entrada resaltada.

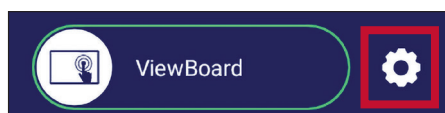

Settings (Configuración) - HDMI & VGA Input Source (Fuente de entrada HDMI y Tipo C)

Presione **MENU (MENÚ)** en el mando a distancia o seleccione el icono de configuración al lado de la fuente de entrada en la **Input Settings (Configuración de entrada)** para ejecutar el menú **Settings (Configuración)**. Los ajustes incluyen: **Audio, Screen (Pantalla)** y **Display (Visualización)**.

Audio Settings (Configuración de audio)



1. Pulse ▼ en el mando a distancia y seleccione el menú **Audio**.
2. Pulse ▼/▲/◀/▶ en el mando a distancia o toque directamente la opción para seleccionarla.
3. Ajuste el volumen, los graves, los agudos y el balance directamente tocando y ajustando cada valor, o con el mando a distancia pulsando **ENTER** para ajustar la opción.
4. Toque el control deslizante Mute (Silencio) directamente para activar o desactivar el silencio, o pulse 🔇 (**Silencio**) en el mando a distancia.
5. Presione **EPG/BACK (EPG/ATRÁS)** en el mando a distancia o toque un área en blanco fuera del menú para salir.

Screen Settings (Configuración de la pantalla)

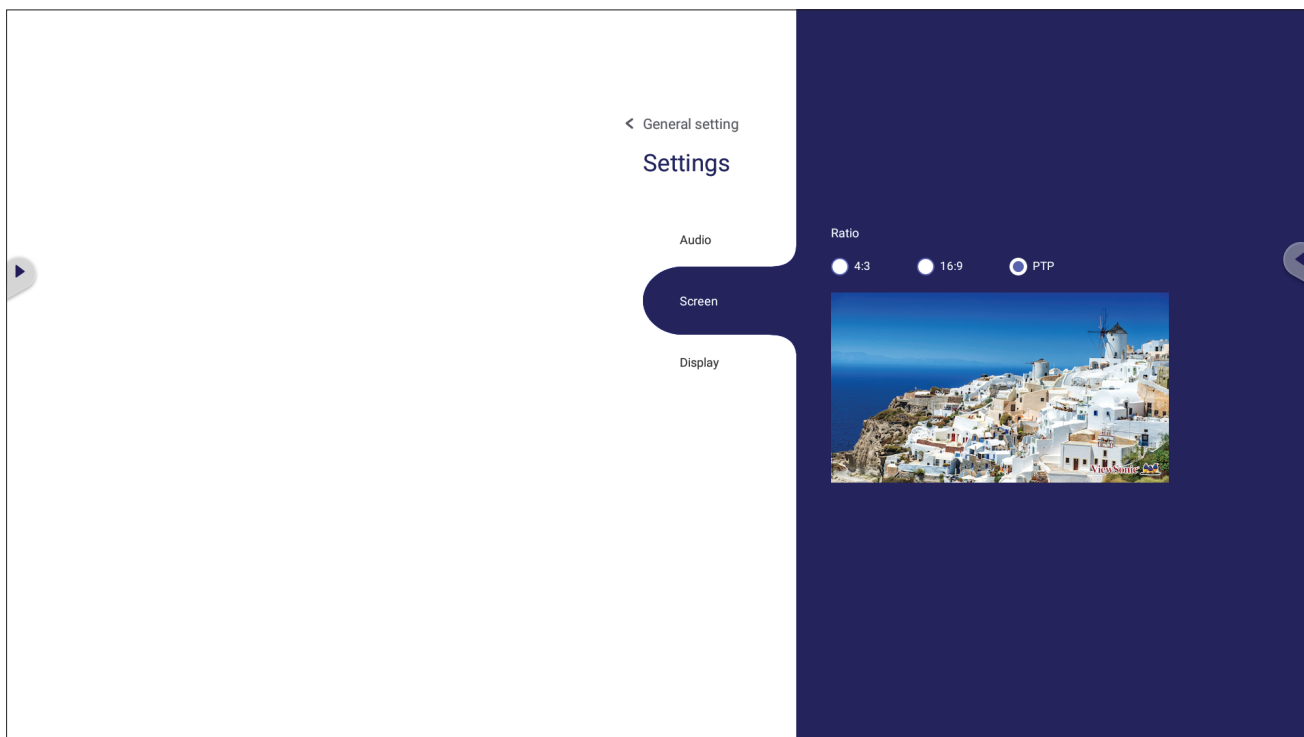

1. Pulse ▼ en el mando a distancia y seleccione el menú **Screen (Pantalla)**.
2. Pulse ▼/▲/◀/▶ en el mando a distancia o toque directamente la opción para seleccionarla.
3. Ajuste sus preferencias tocando cada valor directamente o con el mando a distancia pulsando **ENTER**.
4. Presione **EPG/BACK (EPG/ATRÁS)** en el mando a distancia o toque un área en blanco fuera del menú para salir.

Display Settings (Configuración de la visualización)

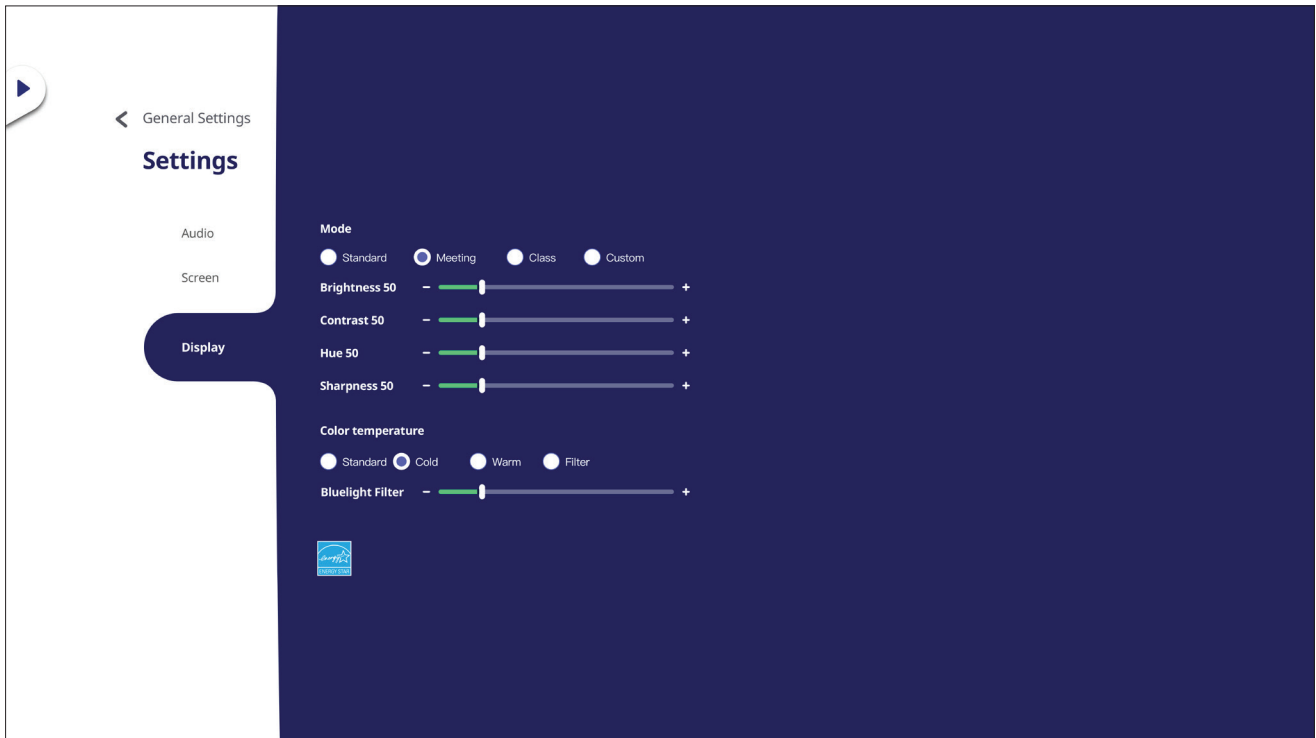

1. Pulse ▼ en el mando a distancia y seleccione el menú **Display (Visualización)**.
2. Pulse ▼/▲/◀/▶ en el mando a distancia o toque directamente la opción para seleccionarla.
3. Ajuste el Brillo, Contraste, Matiz y Nitidez directamente tocando y ajustando cada valor o con el mando a distancia presionando **ENTER** para ajustar la opción
4. Arrastre el control deslizante de luz azul directamente para ajustar el valor de la luz azul.



5. Presione **EPG/BACK (EPG/ATRÁS)** en el mando a distancia o toque un área en blanco fuera del menú para salir.

Low Blue Light Filter and Eye Health (Filtro de luz azul baja y salud ocular)

El filtro de luz azul bloquea la luz azul de alta energía para disfrutar de una experiencia de visualización más cómoda.

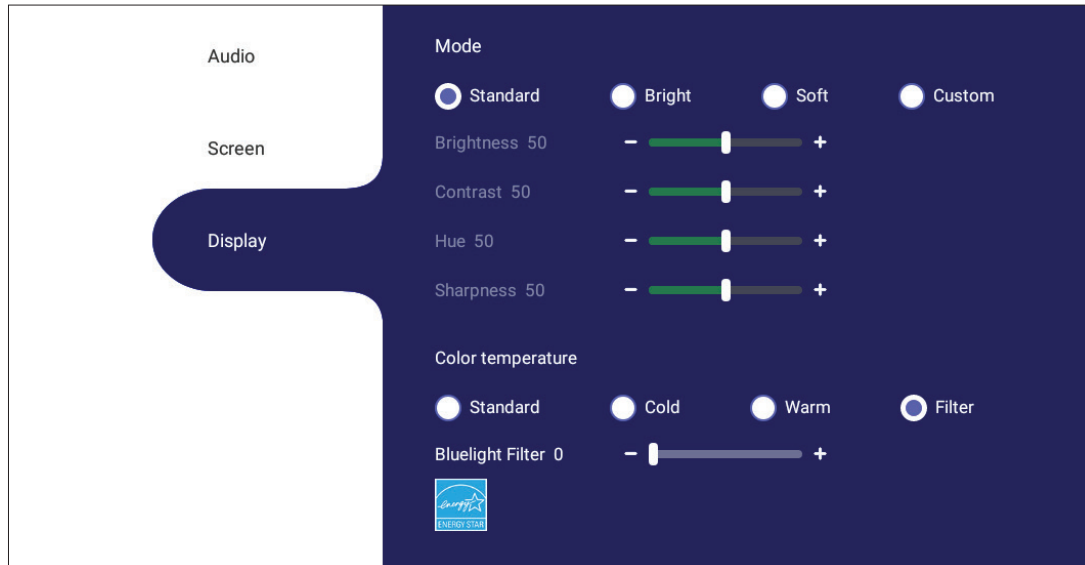

NOTA: Para cumplir con los requisitos de certificación TÜV Rheinland para luz baja azul, la pantalla debe estar configurada como:

- Mode (Modo): Standard (Estándar) (Brightness (Brillo) y Contrast (Contraste) son 50)
- Color Temperature (Temperatura color): Filter (Filtro)
- Blue light Filter (Filtro de luz azul): 0

Cálculo de descansos

Si mantiene la mirada en pantalla durante períodos prolongados, se recomienda hacer interrupciones, para que la vista descanse. Se recomiendan breves descansos de al menos 10 minutos después de una (1) hora de visualización continua.

Tomar descansos más cortos y frecuentes es generalmente más beneficioso que descansos más largos y menos frecuentes.

Fatiga de Enfoque (Regla 20-20-20)

Para reducir el riesgo de fatiga visual como resultado de mirar constantemente la pantalla, aleje la vista de la pantalla por lo menos una vez cada 20 minutos y mire un punto en la distancia (a una distancia de al menos 20 pies) durante al 20 segundos.

Mirar a objetos distantes

Mientras se toman descansos, los usuarios pueden reducir aún más la fatiga y sequedad visuales enfocando objetos que están más lejos de ellos durante unos 10-15 segundos y luego mirar algo cerca durante unos 10-15 segundos. Repita esto hasta 10 veces. Este ejercicio sirve para reducir el riesgo del «bloqueo» del enfoque de sus ojos tras trabajo prolongado de ordenador.

Ejercicios para los ojos y el cuello

Ejercicio para los ojos

Los ejercicios para los ojos pueden ayudar a minimizar el estrés ocular. Gire los ojos hacia la izquierda, derecha, arriba y abajo lentamente. Repita tantas veces como sea necesario.

Ejercicios para los ojos

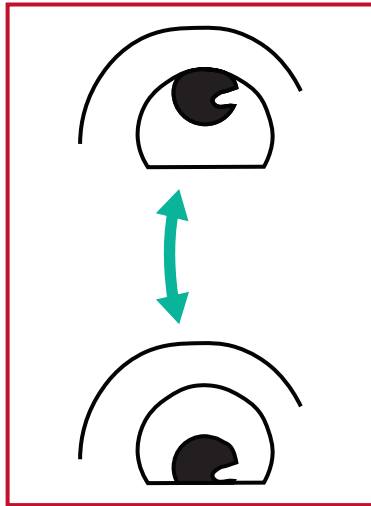

(1) Mantenga el cuerpo y la cabeza en posición vertical. Mueva los ojos hacia arriba para mirar el techo y luego hacia abajo para mirar el suelo

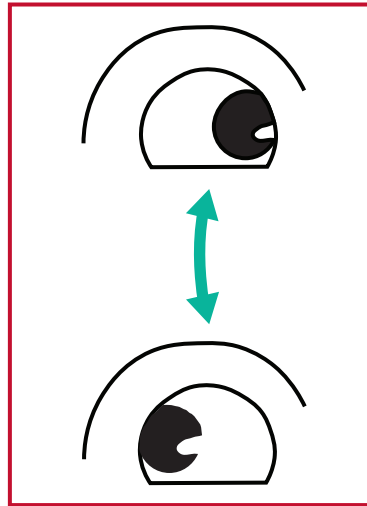

(2) Mueva los ojos lentamente hacia la izquierda y derecha para mirar objetos en los dos lados.

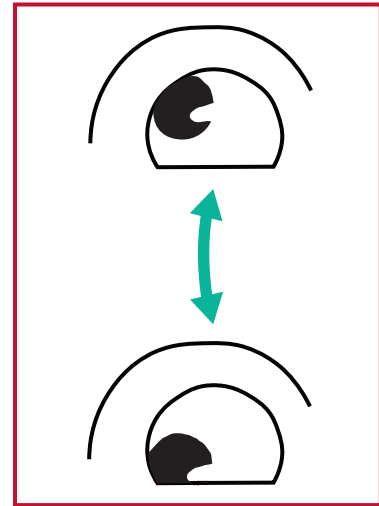

(3) Mueva los ojos para mirar objetos arriba a la derecha y luego abajo a la izquierda. Repita para arriba a la izquierda y abajo a la izquierda.

Ejercicios para el cuello

Los ejercicios para el cuello también pueden ayudar a minimizar el estrés ocular. Relaje los brazos y déjelos colgar a lo largo de sus costados, inclíñese ligeramente hacia adelante para estirar el cuello, gire la cabeza hacia la derecha y hacia la izquierda. Repita tantas veces como sea necesario.

Settings (Configuración) - Embedded Player (Reproductor Incorporado)

Cuando el ViewBoard tiene la fuente de entrada configurada como Reproductor Incorporado, pulse **MENU** en el mando a distancia o toque el icono de configuración al lado de la fuente de entrada en la Configuración de entrada del Menú en pantalla (OSD) para entrar en el menú **Settings (Configuración)**.

Network & Internet (Red e Internet)

Compruebe el estado de la conexión de red actual, configuración y administración de Wi-Fi, Ethernet, Bluetooth y VPN, y establezca un punto de acceso inalámbrico.

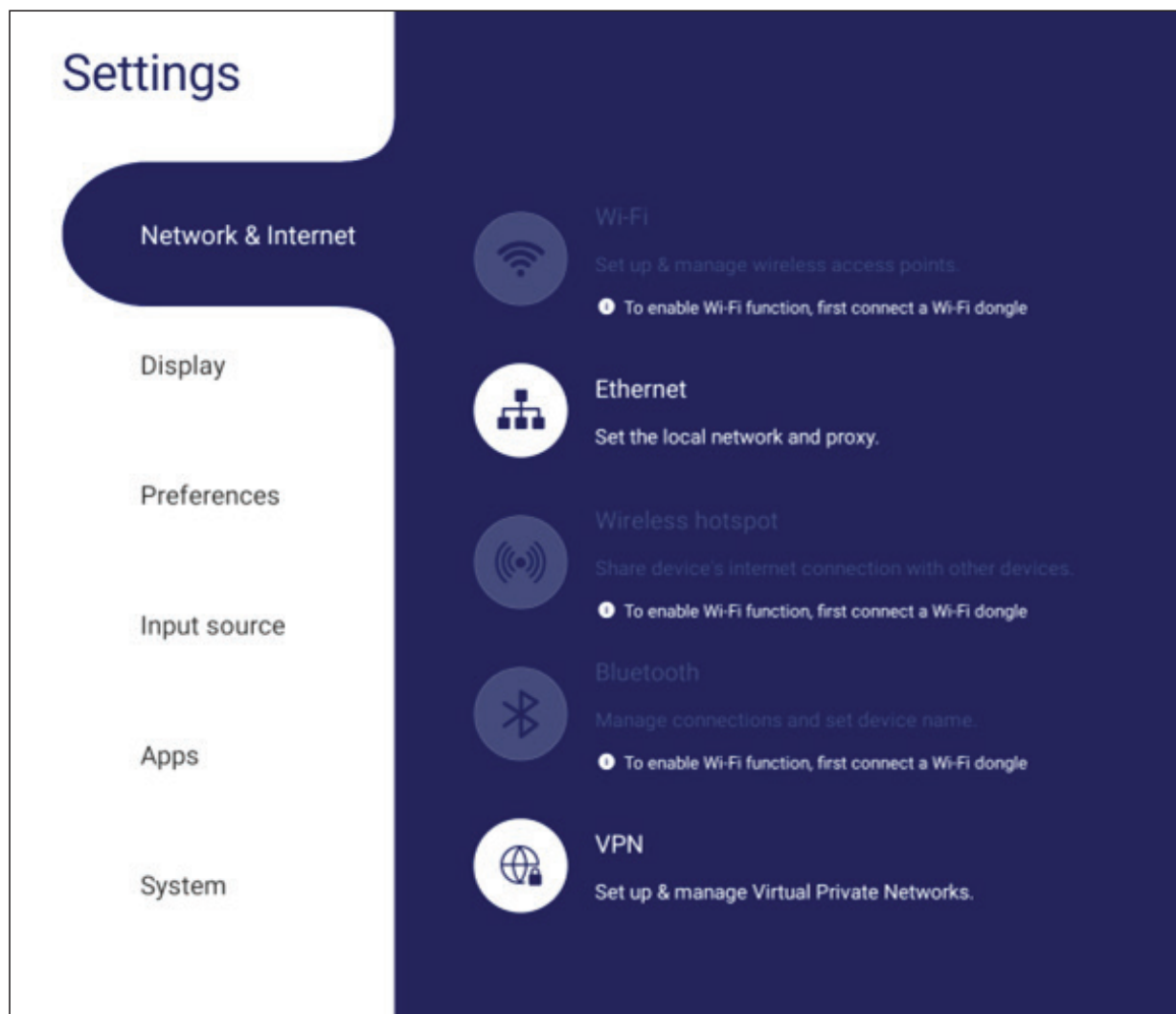

NOTA:

- La configuración Wi-Fi, de zona con cobertura inalámbrica y Bluetooth aparecerá cuando se haya instalado LB-WIFI-001(opcional).
- Ethernet se deshabilitará automáticamente cuando el Wi-Fi esté habilitado. Wi-Fi se deshabilitará automáticamente cuando la conexión Ethernet esté habilitada. La conexión Wi-Fi se deshabilitará cuando la zona con cobertura inalámbrica esté habilitada.
- El dispositivo no puede conectarse a Internet cuando el punto de acceso inalámbrico está habilitado.

Wi-Fi

Configuración y administración de puntos de acceso inalámbricos.

- Toque el botón de activación para **On (Activar)** u **Off (Desactivar)** el Wi-Fi.

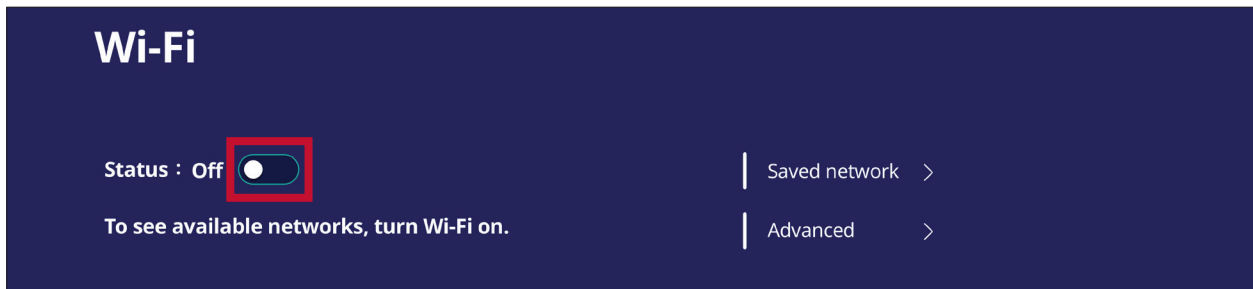

- Una vez **On (Activar)**, podrá: **Add a Network (Agregar una Red)**, ver **Networks (Redes Guardadas)**, **Refresh (Actualizar)** la lista de redes o ver la configuración **Advanced (Avanzada)**.

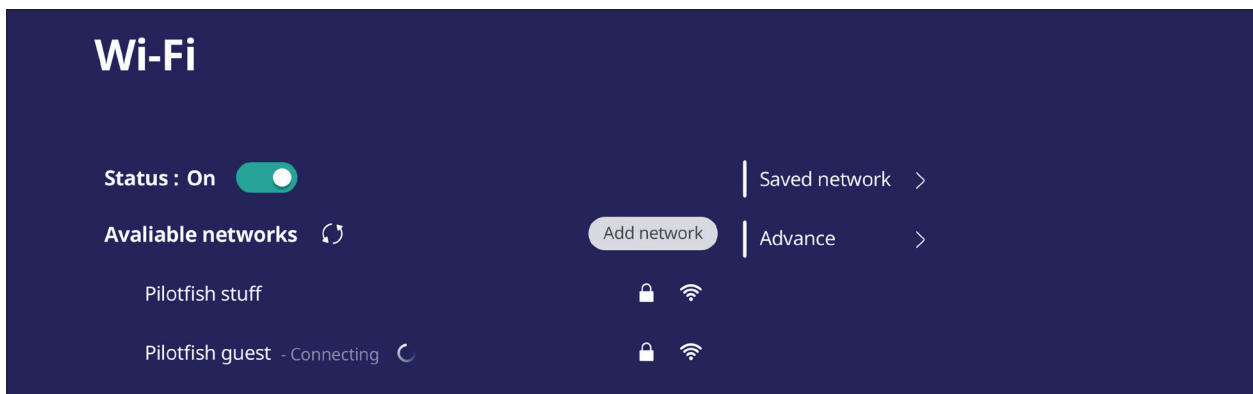

- En la configuración **Advanced (Avanzada)**, puede alternar entre **Network Notifications (Notificaciones de red) (On (Activar) u Off (Desactivar))** y ver la **Network card info (Información de tarjeta de red)**.

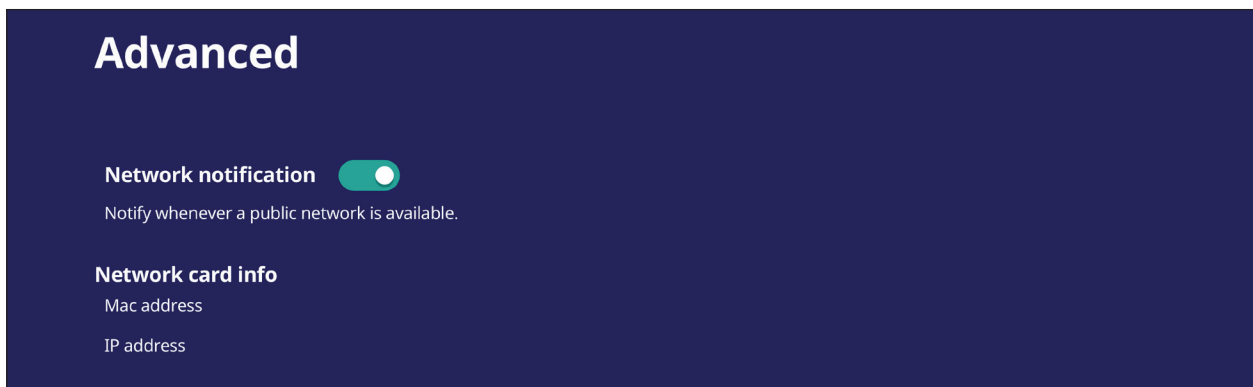

Ethernet

Establecer el proxy y la red local.

- Toque el menú desplegable para conectar y desconectar el Ethernet.

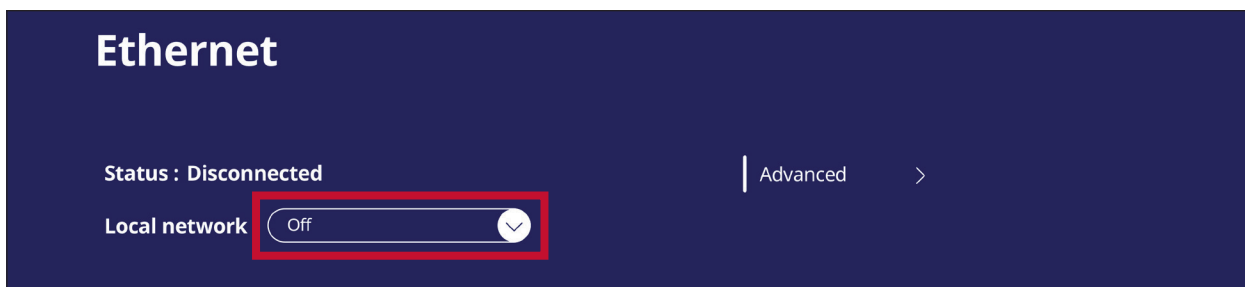

- También puede ajustar la configuración de la **Local network (Red local)** y el **Proxy**.



Wireless Hotspot (Punto de acceso inalámbrico)

Establecer y compartir mi conexión Internet con otros dispositivos.

- Toque el botón de activación para **On (Activar)** u **Off (Desactivar)** el **Wireless hotspot (Punto de acceso inalámbrico)**.

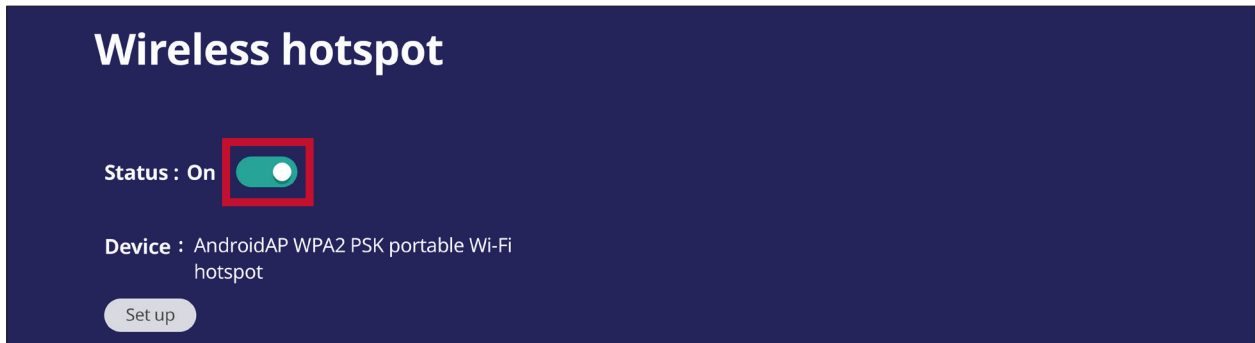

- Toque **Set up (Configurar)** para configurar el **Network name (Nombre de la red)**, **Security (Seguridad)**, y **Password (Contraseña)**.

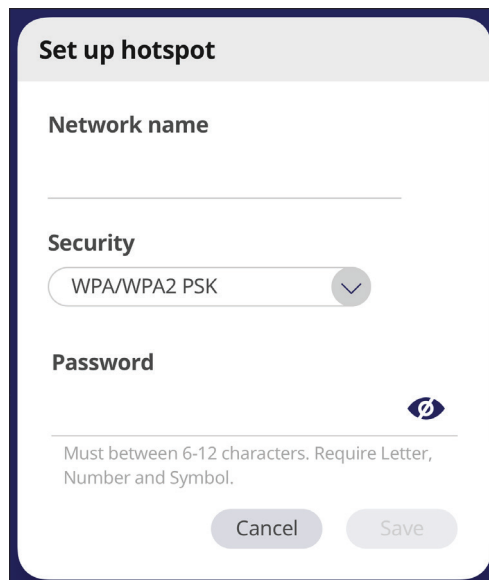

Bluetooth

Administre las conexiones, establezca el nombre del dispositivo y la capacidad de detección.

- Toque el botón de activación para **On (Activar)** u **Off (Desactivar)** la funcionalidad **Bluetooth**. Una vez seleccionada la opción **On (Activar)**, los usuarios pueden seleccionar un dispositivo de la lista para asociarlo y conectarse a él, cambiar el nombre de un dispositivo, quitar un dispositivo o recibir archivos.

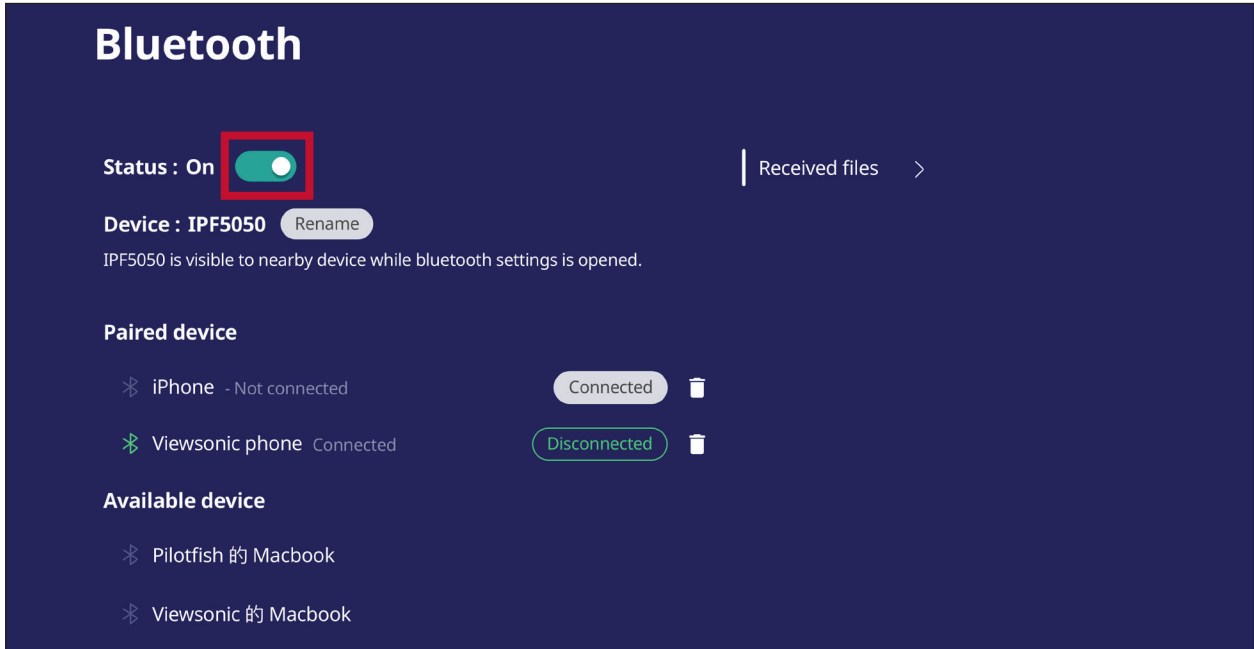

- Toque **Received files (Archivos recibidos)** para mostrar todos los archivos recibidos.

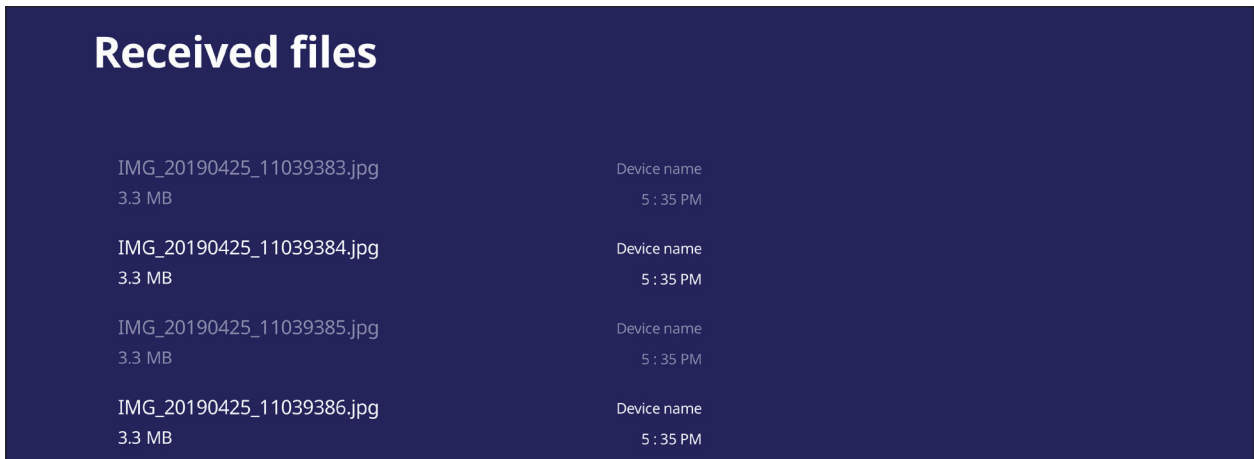

VPN

Configurar y administrar redes privadas virtuales.

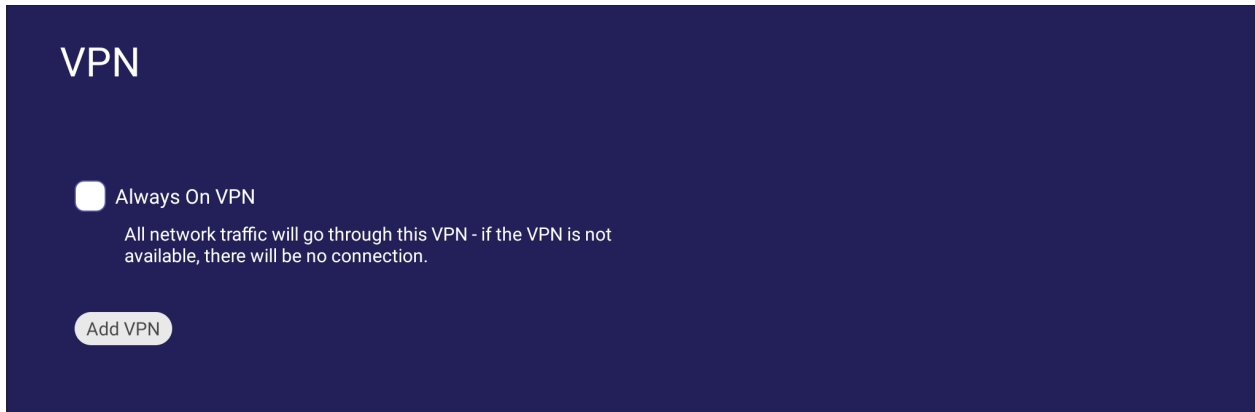

Para crear un perfil VPN:

1. Vaya a: **Settings (Configuración) > Network & Internet (Red e Internet) > VPN** y toque **Add VPN (Agregar VPN)**.

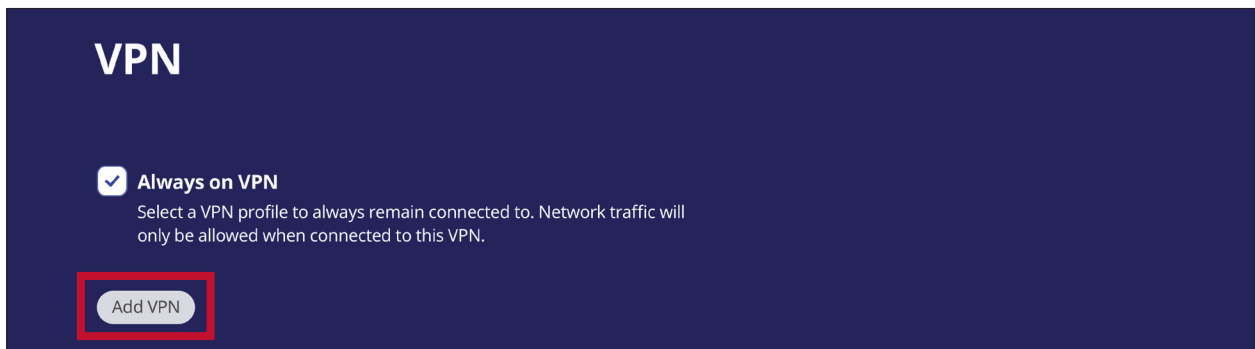

2. Escriba el **Name (Nombre)**.

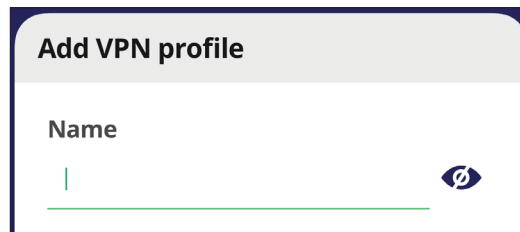

3. Seleccione el **Type (Tipo)** de VPN.

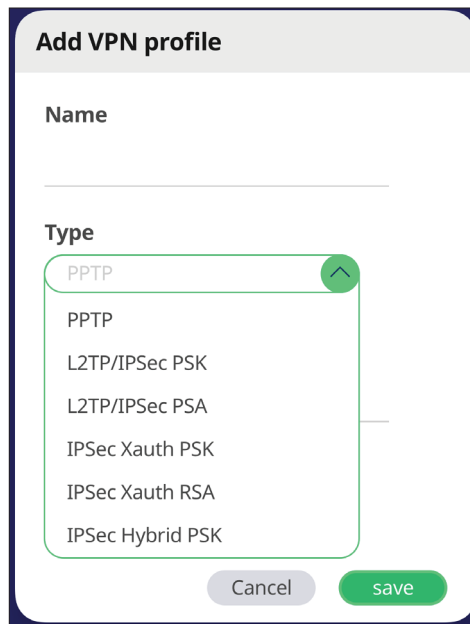

The screenshot shows the 'Add VPN profile' dialog box. The 'Name' field is empty. The 'Type' dropdown menu is open, showing a list of options: PPTP (selected), L2TP/IPSec PSK, L2TP/IPSec PSA, IPSec Xauth PSK, IPSec Xauth RSA, and IPSec Hybrid PSK. At the bottom, there are 'Cancel' and 'save' buttons.

4. Elija habilitar o deshabilitar el **PPP encryption (MPPE) (Cifrado PPP (MPPE))** y/o mostrar las **Advanced options (Opciones avanzadas)**.

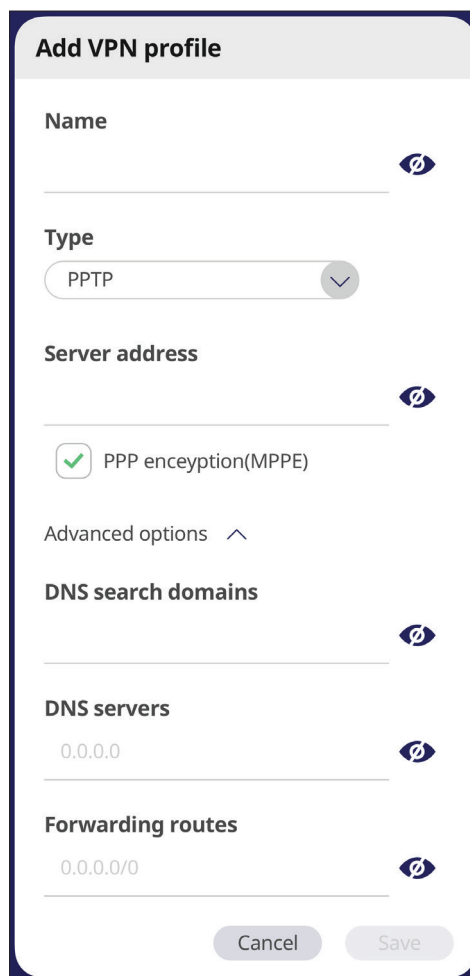

The screenshot shows the 'Add VPN profile' dialog box with the 'Type' dropdown set to 'PPTP'. The 'Server address' field is empty. The 'PPP encryption(MPPE)' checkbox is checked. The 'Advanced options' section is expanded, showing 'DNS search domains', 'DNS servers', and 'Forwarding routes' fields, all of which are empty. At the bottom, there are 'Cancel' and 'Save' buttons.

File Sharing (Uso compartido de archivos)

SAMBA

Samba Service (Servicio Samba) proporciona el uso compartido de archivos a través de LAN. Cuando SAMBA Service (Servicio SAMBA) se habilite, el usuario podrá explorar el sistema de archivos ViewBoard con un PC o equipo móvil.

1. Vaya a: **Settings (Configuración) > File Sharing (Uso compartido de archivos) > SAMBA.**

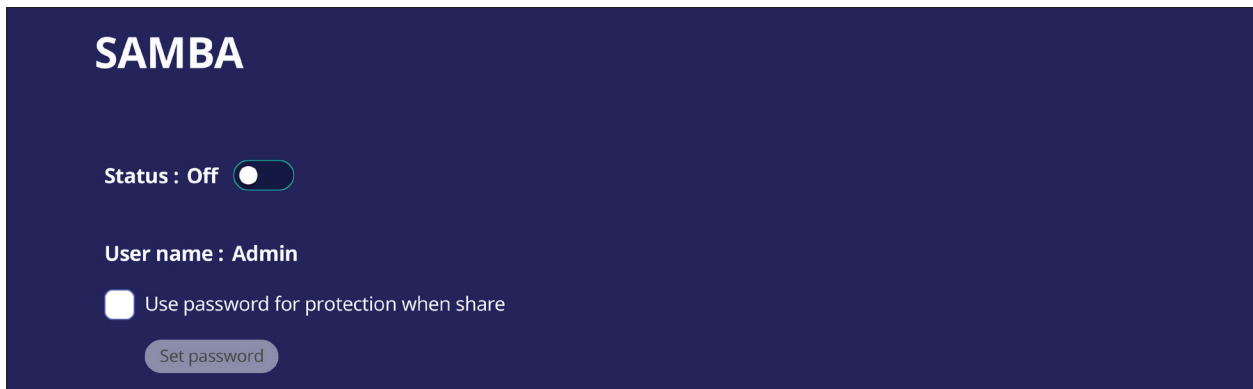

2. Pulse el botón de activación para habilitar el Servicio SAMBA y, a continuación, establezca una contraseña si es necesario.

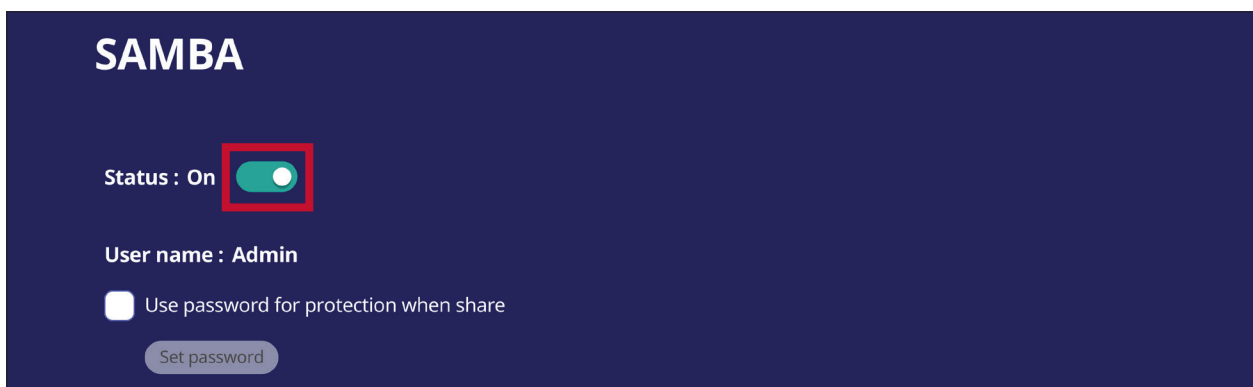

3. Asegúrese de que su ViewBoard y el equipo cliente están conectados a la misma red.
4. Inicie sesión en ViewBoard con el equipo cliente. Permite especificar la dirección IP de ViewBoard.

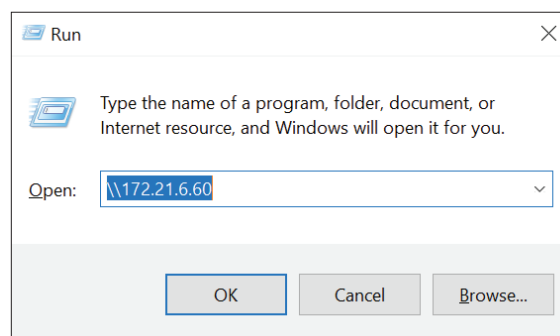

5. Escriba el nombre de usuario y la contraseña y, a continuación, seleccione **OK (Aceptar)** en caso de que proceda.

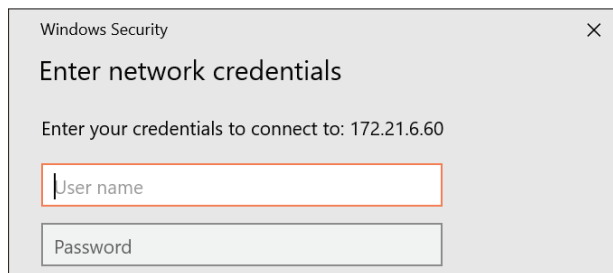

6. Después de iniciar sesión correctamente, los archivos de ViewBoard estarán disponibles.

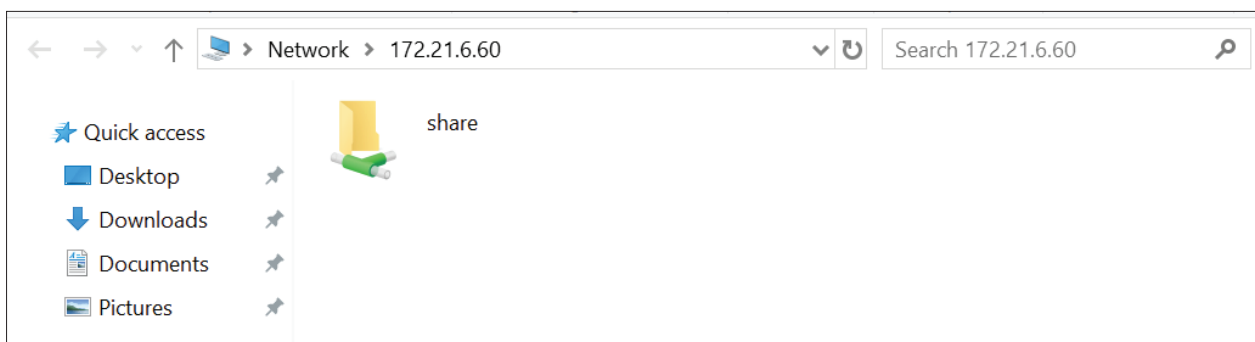

Display (Visualización)

Ajustar la configuración del Fondo de pantalla, Tema, Identificador de la pantalla, Protección y Salida HDMI.

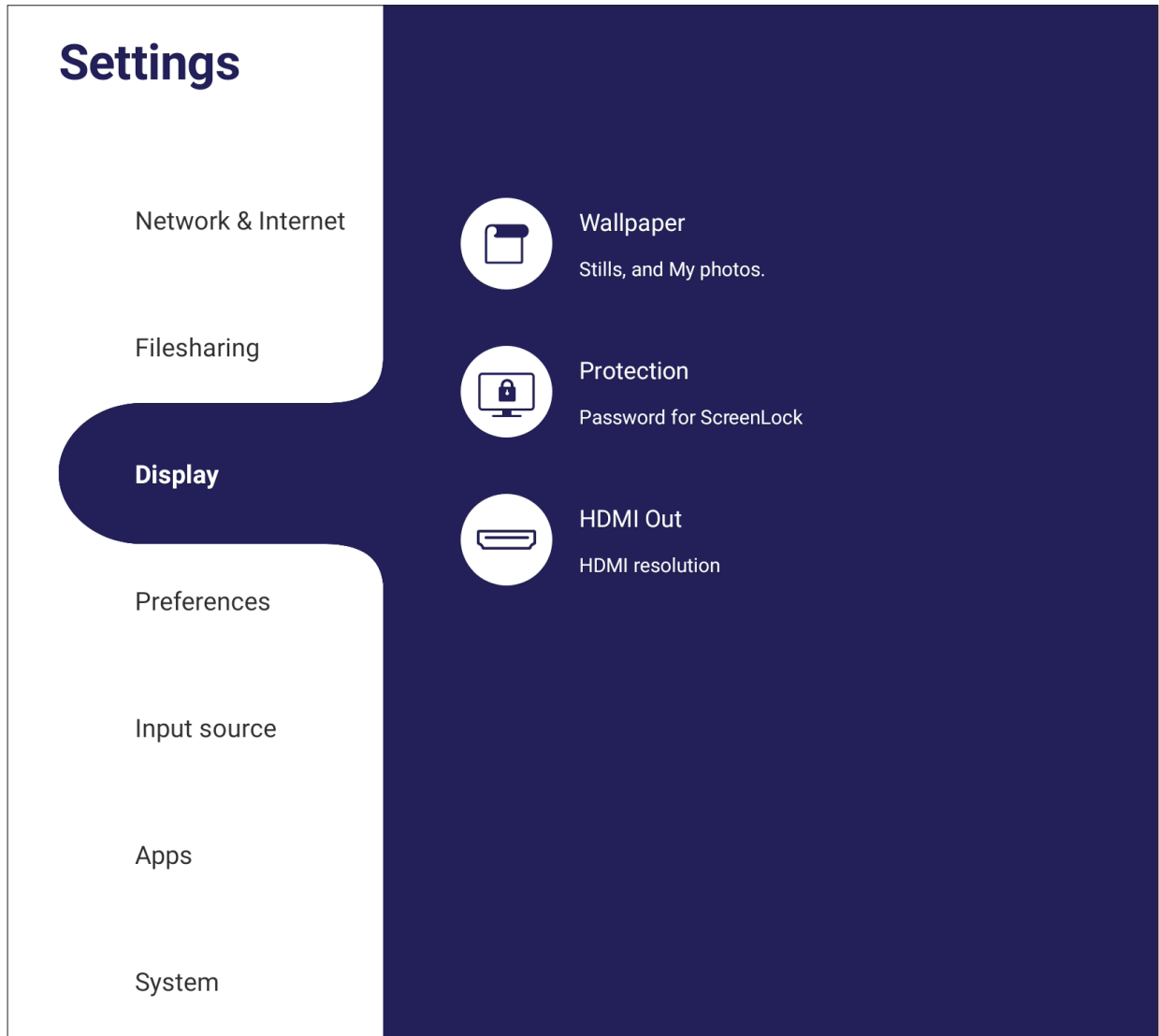

Wallpaper (Fondo de pantalla)

Los usuarios pueden cambiar su fondo de pantalla con imágenes por defecto (tanto fijas como en movimiento) o utilizar sus propias imágenes pulsando en **My Photo (Mi Foto)** y seleccione el archivo de imagen deseado.

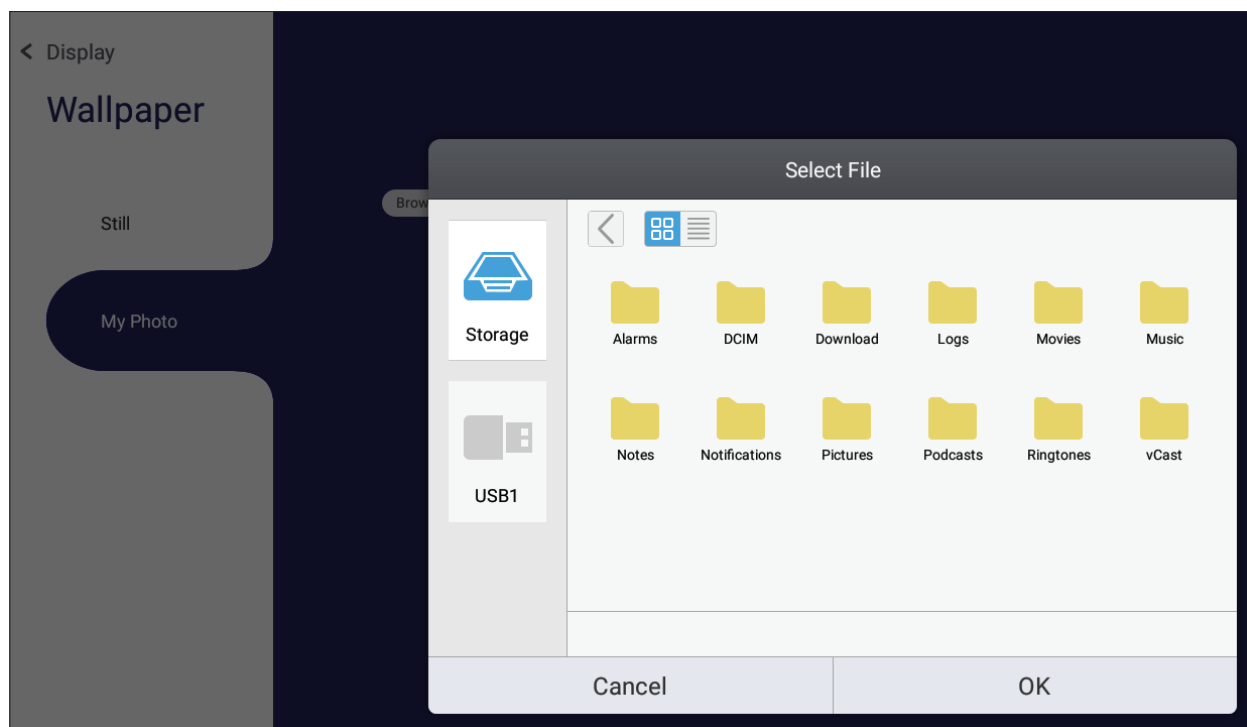
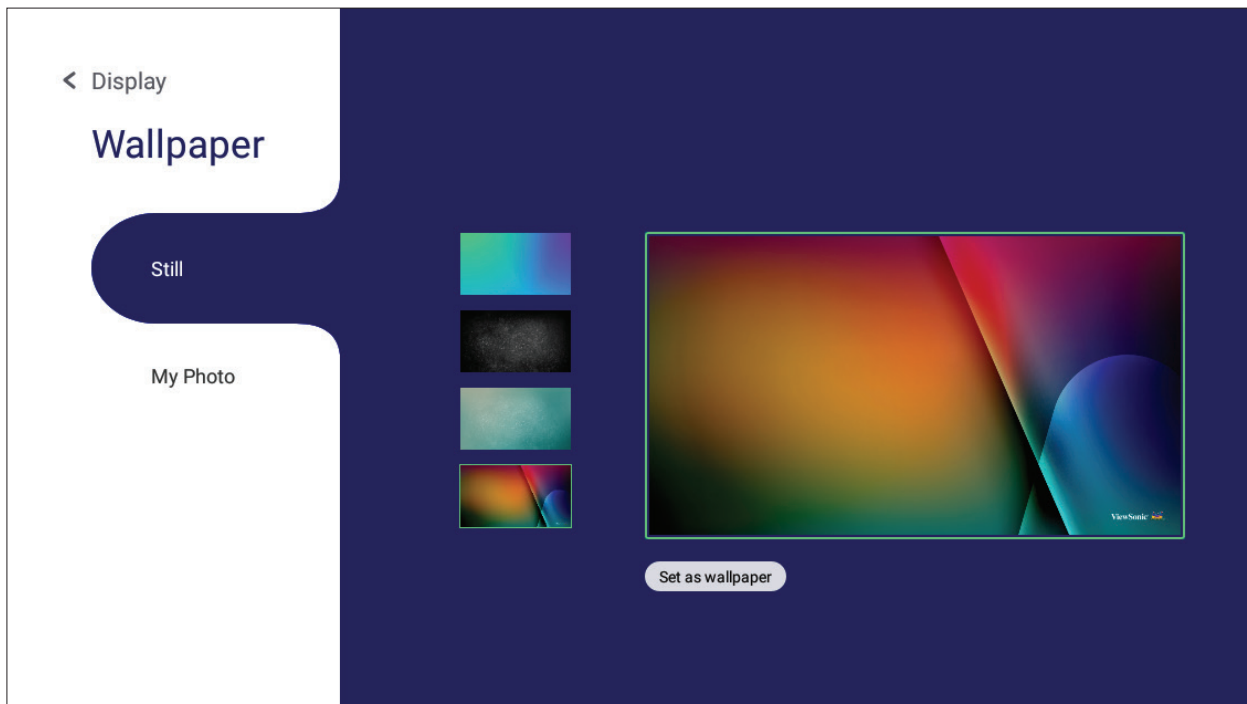

Protection (Protección)

Establezca **Password for Screen Lock (Contraseña para el bloqueo de pantalla)**.

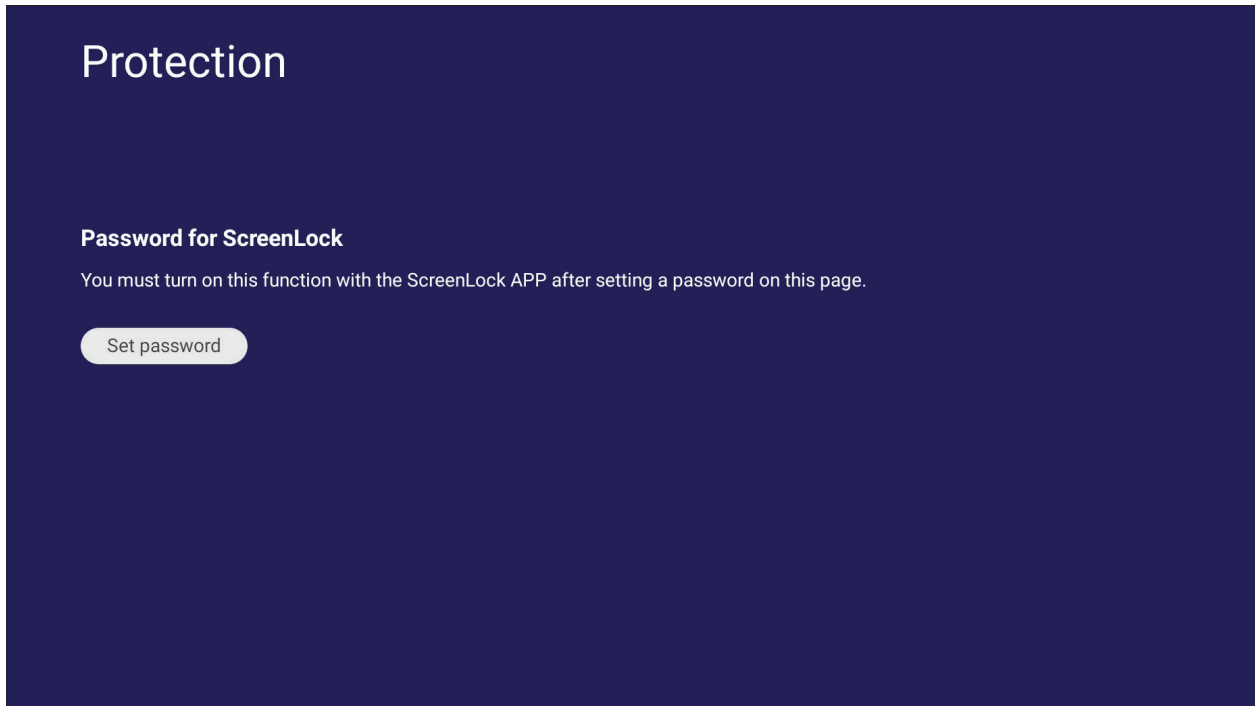

- Para establecer una contraseña para el bloqueo de pantalla, toque **Set Password (Establecer contraseña)** e introduzca la contraseña deseada.

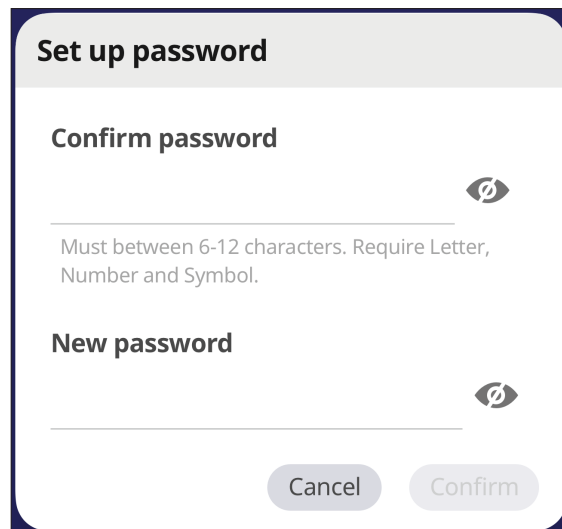

HDMI Out (Toma de salida HDMI)

Ajuste la configuración HDMI Out Resolution (Resolución de salida HDMI), habilite la salida de vídeo y active o desactive el silencio del altavoz de la pantalla cuando esté conectado a través de la salida HDMI.

NOTA: La casilla de opción para deshabilitar los altavoces ViewBoard no está activada de forma predeterminada.

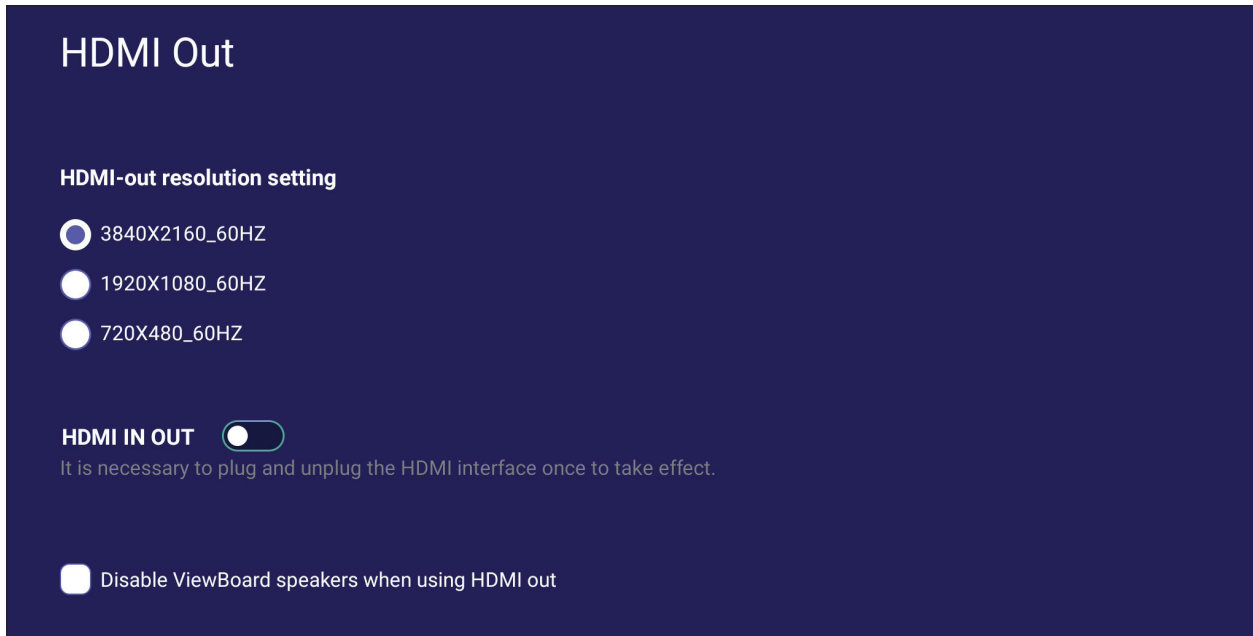

Preference (Preferencias)

Ver y ajustar configuraciones de **Touch (Táctil)**, **Language (Idioma)**, **Keyboard & Input (Teclado y Entrada)**, **Date & Time (Fecha y hora)**, **Boot Mode & Advanced (Modo de arranque y opciones avanzadas)**, **Start up & Shut down (Inicio y Apagado)** y **Toolbar (Barra de herramientas)**.



Touch (Táctil)

Ajustar la **Touch Settings (Configuración Táctil)** y alternar entre **Touch Sounds (Sonidos táctiles)** y activar/desactivar **Windows Ink**.



Language (Idioma)

Ajustar y seleccionar el idioma preferido desde los idiomas disponibles.

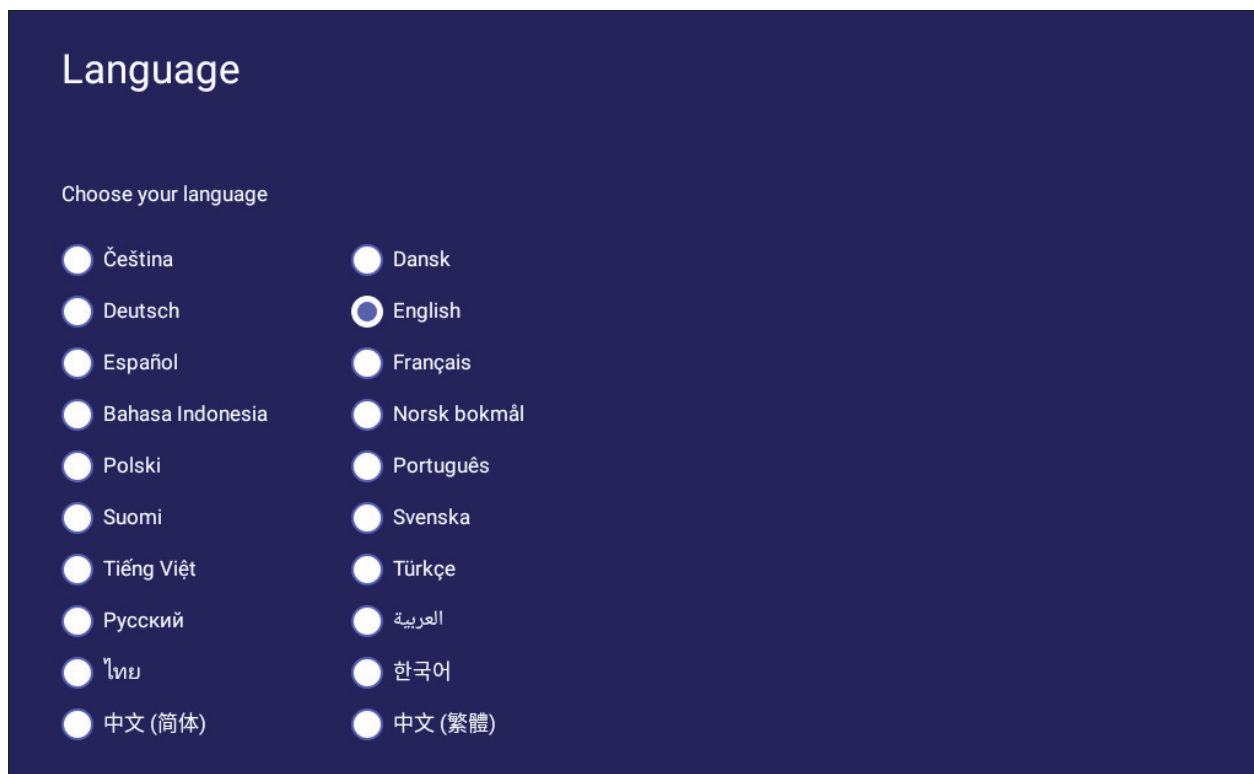

Keyboard & Input Method (Teclado y método de entrada)

Habilitar y deshabilitar el teclado visual y/o cambiar el método de entrada predeterminado.

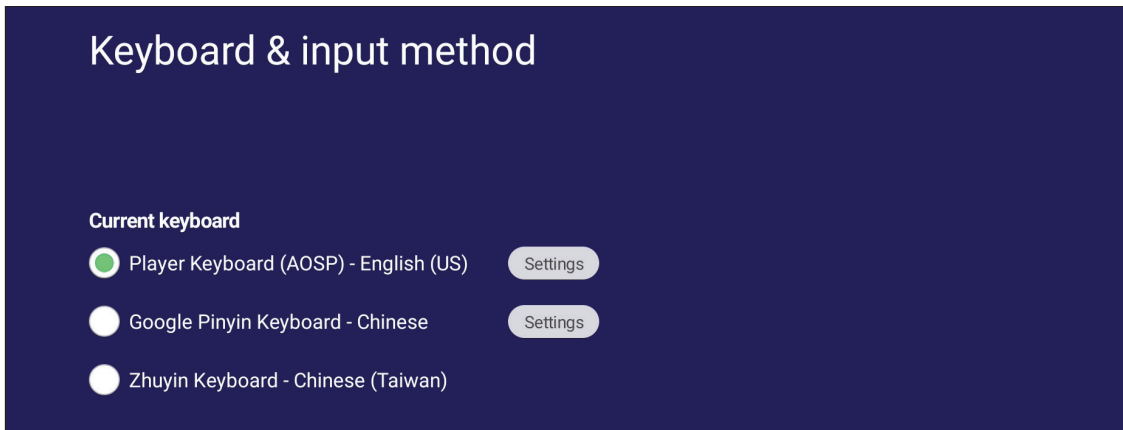

- Toque **Settings (Configuración)** para ajustar la configuración avanzada de teclado.

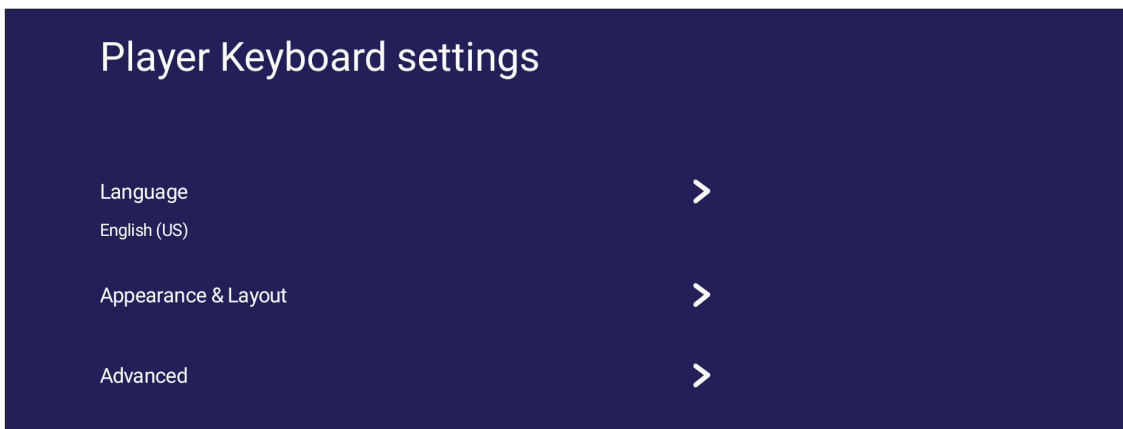
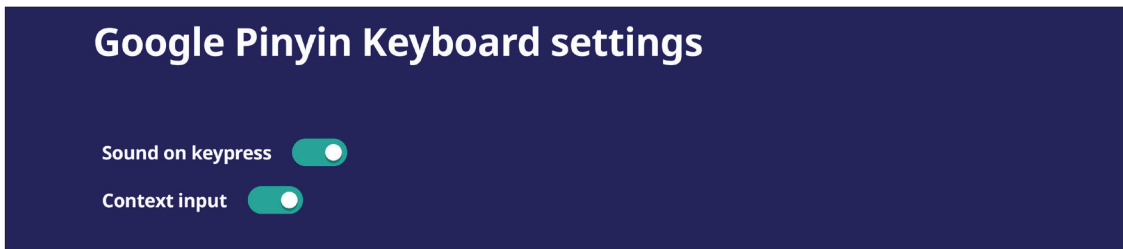

Date & Time (Fecha y hora)

Configura la hora y formato del sistema.

Date & Time

Automatic date & time

Use network provided time.

2019/06/30 23:00

Time zone

GMT+08:00 Australian Western Standard Time

Use 24-hours format

23:00

Date format

02/01/2019 01/02/2019 2019/01/02

Elemento	Descripción
Automatic Date & Time (Fecha y hora automáticas)	Cuando está habilitada, ViewBoard sincronizará automáticamente la fecha y la hora a través de Internet.
Time Zone (Zona horaria)	Seleccionar la zona horaria apropiada.
Time Format (Formato de hora)	Elegir el formato de hora entre 12 horas o bien 24 horas. Simplemente active y desactive el formato de 24 horas.
Date Format (Formato de fecha)	Seleccione entre los formatos de fecha disponibles.

Boot Mode (Modo de arranque)

Ajustar el modo de arranque preferido y establecer/restablecer una contraseña.

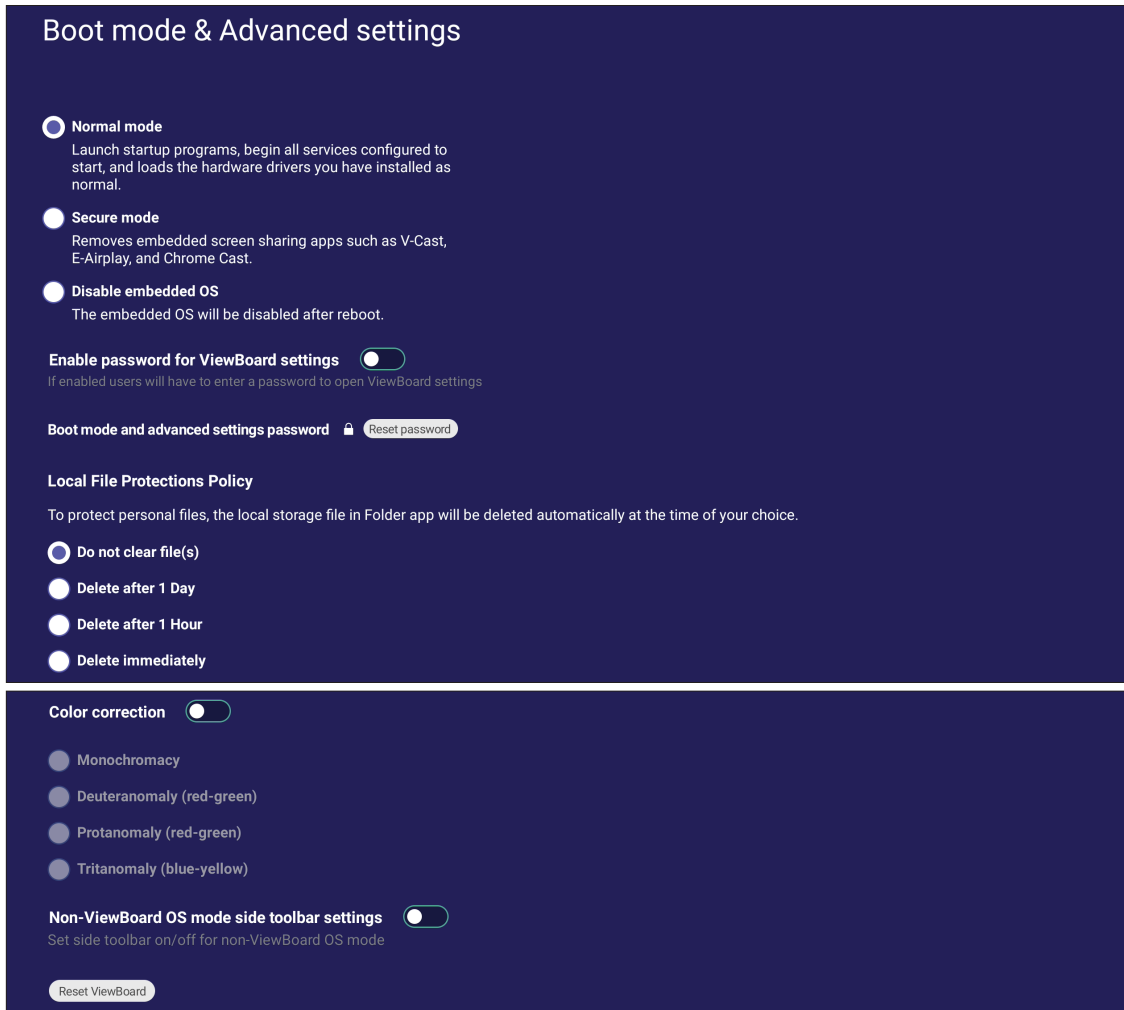

Elemento	Descripción
Normal Mode (Modo Normal)	Las aplicaciones incorporadas de uso compartido de la pantalla se ejecutarán normalmente.
Secured Mode (Modo seguro)	Las aplicaciones incorporadas de uso compartido de la pantalla se eliminarán.
Disable Embedded OS (Deshabilitar SO incorporado)	el sistema se reiniciará automáticamente y el sistema operativo incorporado no aparecerá.
ViewBoard Settings Access Password (Contraseña de acceso a la configuración de ViewBoard)	Activar/desactivar para bloquear y desbloquear la configuración de ViewBoard.
Password for Protection (Protección por contraseña)	Modificar el Modo de arranque y contraseña de entrada en ViewBoard.
Local File Protection Policy (Directiva de protección de archivos local)	Elegir cuánto tiempo mantener los archivos de almacenamiento local en la aplicación de carpetas.
Color Correction (Corrección de color)	Corregir el color de la pantalla de ViewBoard.

Elemento	Descripción
Non-ViewBoard OS Mode Side Toolbar Setting (Configuración de la barra de herramientas lateral en modo SO ViewBoard)	Habilitar la barra de herramientas lateral para SO no ViewBoard
Reset ViewBoard (Reiniciar ViewBoard)	Restablezca las configuraciones por defecto de fábrica de ViewBoard.

Startup & Shutdown (Arranque y apagado)

Establecer la configuración de **Startup Input (Entrada de inicio)**, **Standby Mode (Modo de espera)**, **EnergyStar Mode (Modo EnergyStar)**, **Black Screen After Startup (Pantalla negra después del reinicio)**, temporizador de **Power off Reminder (Recordatorio de apagado)** y **Schedule (Programación)**.

Startup & shutdown

Startup input

Last shutdown input
 Select input
ViewBoard

Display settings when NO SIGNAL

Power off display
 Turn off panel backlight

Standby mode

Hibernar
Hibernate Mode turns off the entire device including the display. To wake up, use the power button on the ViewBoard, the remote control, or use a compatible device via RS232.

Sleep
Sleep Mode turns off the display and major functions of the device. The operating system will remain running. Wake up the ViewBoard using the power button on the ViewBoard or the remote control, or use a compatible device connected via RS232.

Energy Star

After no action for one hour, device will enter standby mode as selected by the user (hibernate or sleep).

Body detection

When nobody detected, device will sleep in the minutes customised

Black screen after startup

To conserve power, screen backlight will not turn on after startup.

Time switch

Power off reminder

Toggle Power off reminder

Schedule Add schedule

Boot time
Off time

Elemento	Descripción
Startup Input (Entrada de inicio)	Ajustar la preferencia del Entrada de inicio.
Display Setting when No Signal (Mostrar configuración cuando no haya señal)	Decidir qué le ocurre a la pantalla cuando no hay señal para las fuentes HDMI, PC o VGA.
Standby Mode (Modo de espera)	Decidir lo que ocurre cuando se presiona el botón Alimentación mientras su ViewBoard está encendido.
EnergyStar Mode (Modo EnergyStar)	Habilitar para iniciar el Sleep Mode (Modo de suspensión) cuando la pantalla permanece inactiva durante una hora.
Black screen after startup (Pantalla negra después del reinicio)	Cuando esta opción está habilitada, su ViewBoard apagará la luz de fondo automáticamente después de arrancar.
Time Switch (Interruptor de tiempo) Power Off Reminder (Recordatorio de apagado)	Cuando esta opción está habilitada, su ViewBoard apagará sin ningún recordatorio después del tiempo de apagado programado.
Schedule (Programación)	Programar una hora de Arranque y Apagado.

Toolbar Setting (Configuración de la barra de herramientas)

Ajustar la configuración de la barra de herramientas lateral.



Input Source (Fuente de entrada)

Ajustar los nombres y la configuración de la fuente de entrada y de la barra de herramientas lateral.

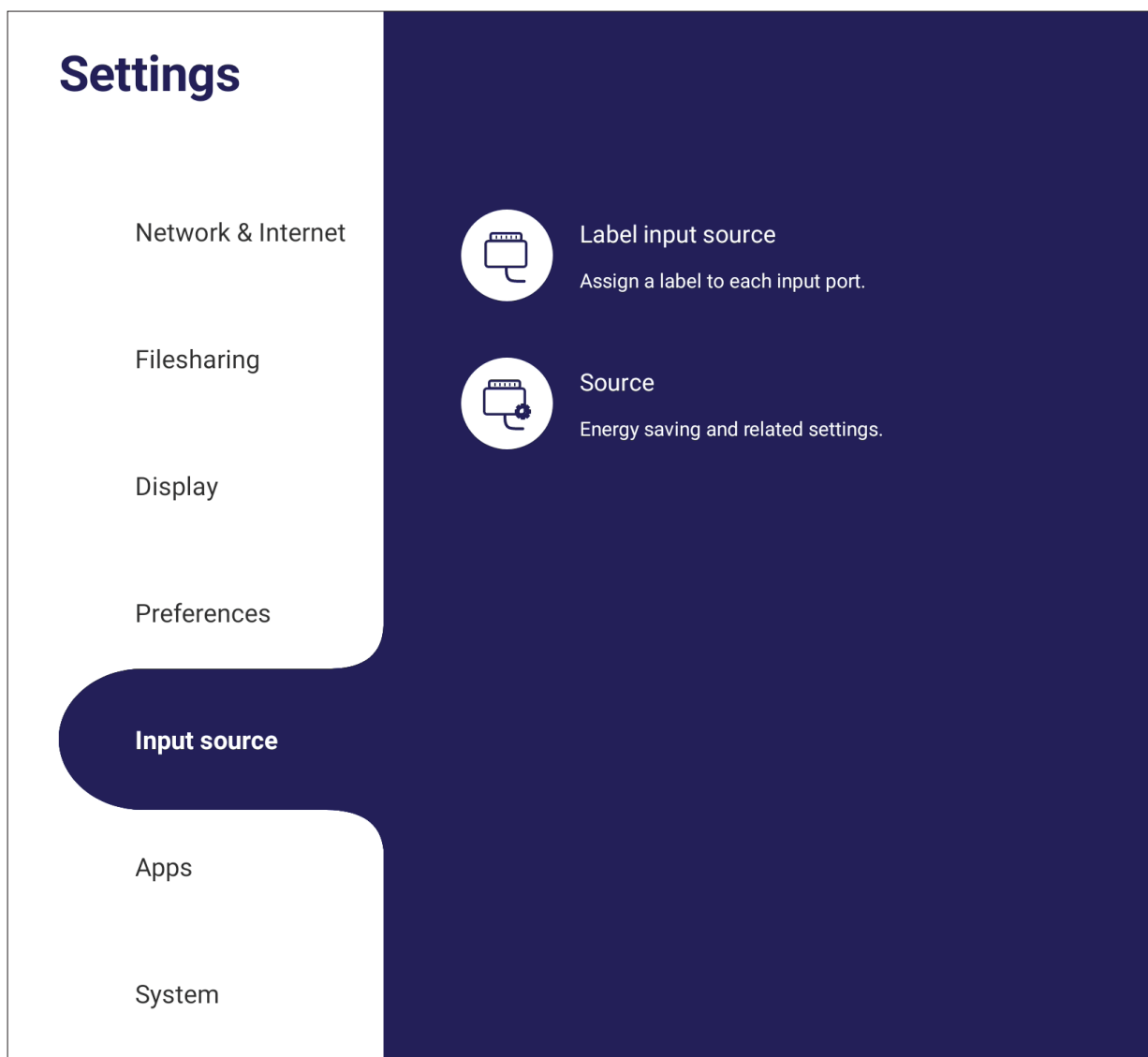

Rename Input Source (Cambiar nombre a la fuente de entrada)

Establecer etiquetas para cada fuente de entrada que serán fáciles de reconocer a mostrarlas en pantalla.

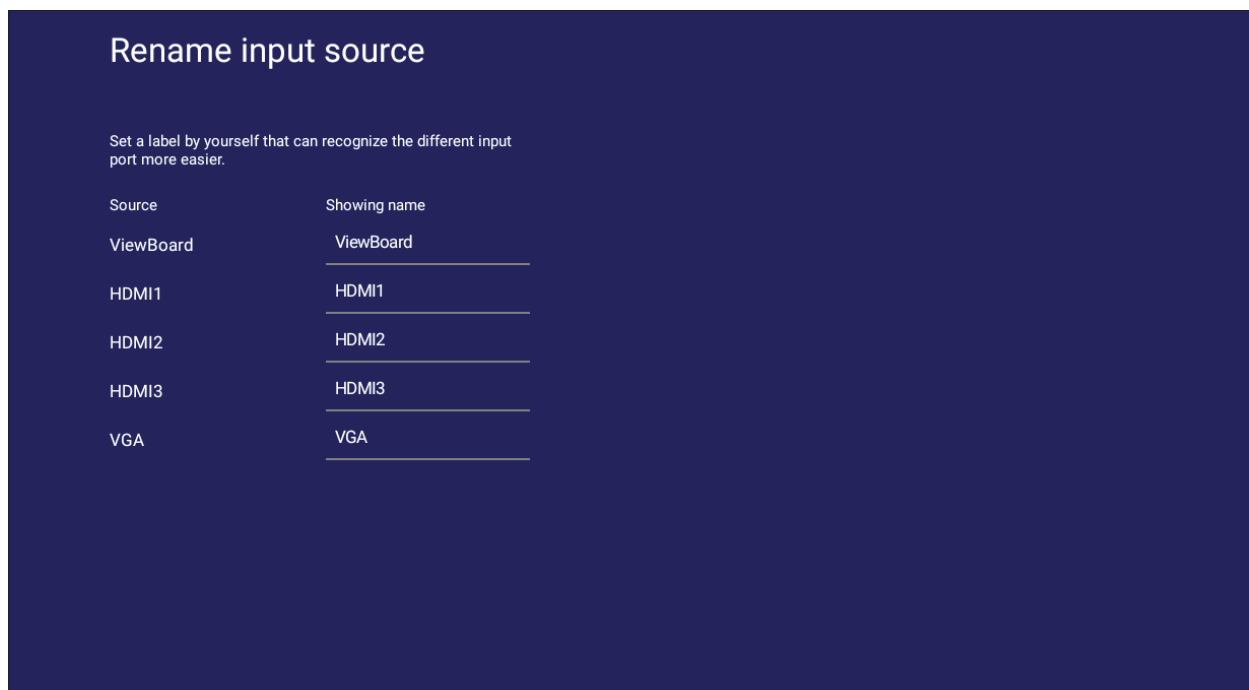

Source (Fuente)

Alternar entre Reactivar por fuente activa, Búsqueda automática y HDMI CEC y seleccionar el Cambio automático del puerto de entrada.

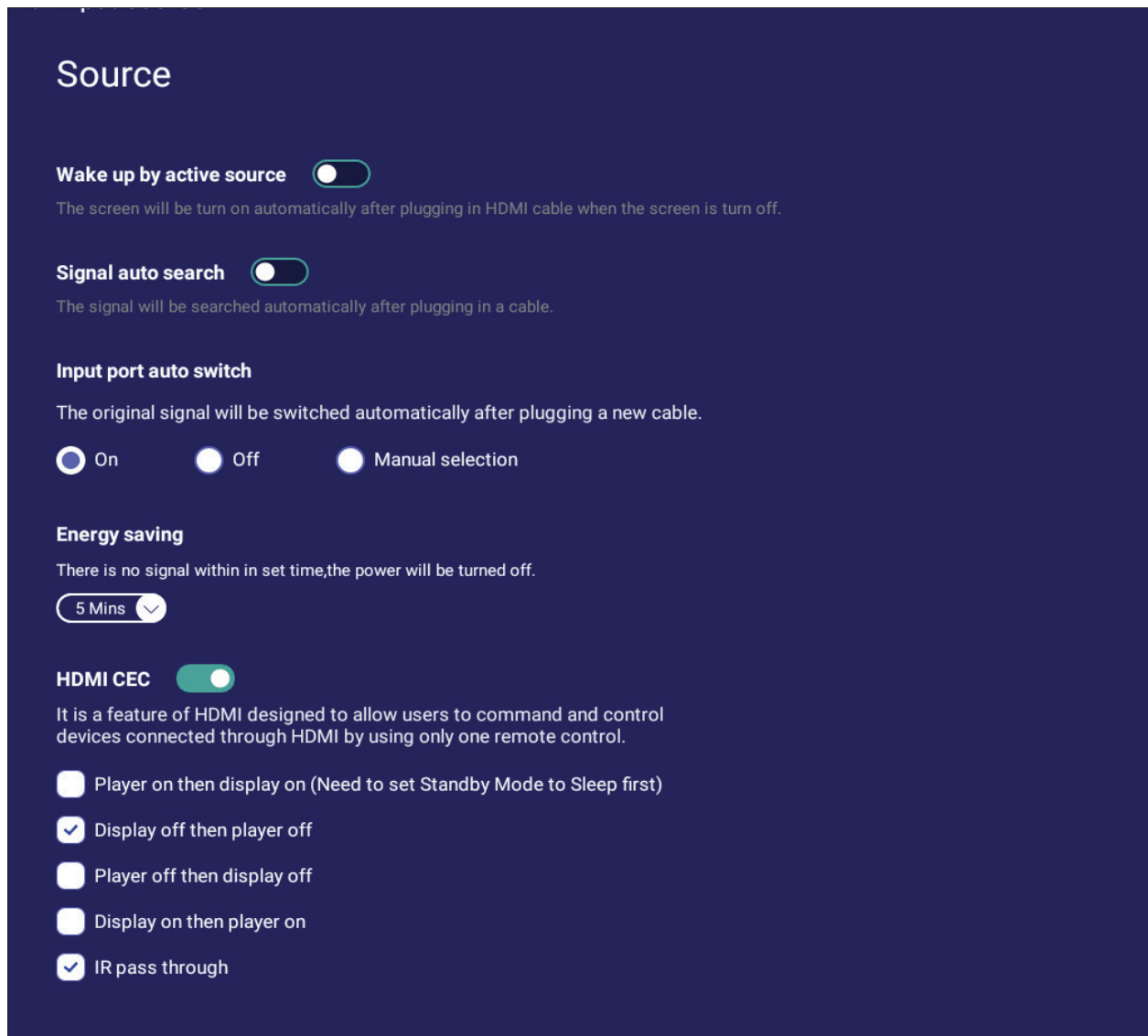

Elemento	Descripción
Wake up by Active Source (Reactivar por fuente activa)	La pantalla se encenderá automáticamente después de enchufar el cable HDMI cuando la pantalla esté apagada.
Signal Auto Search (Búsqueda automática de señal)	Cuando esta opción está habilitada, si la fuente actual no tiene señal, su ViewBoard buscará automáticamente una fuente de entrada.
Input Port Auto Switch (Cambio automático del puerto de entrada)	La señal original cambiará automáticamente a un cable nuevo después de enchufarlo.
Energy saving (Ahorro de energía)	Establecer un período de tiempo para el apagado si no se detecta ninguna señal.
HDMI CEC	Habilite y deshabilite las funciones HDMI CEC.

App (Aplicación)

El usuario puede ver información de la aplicación y forzar al detención, desinstalar, moverse al almacenamiento USB, eliminar datos, eliminar caché y eliminar valores predeterminados.

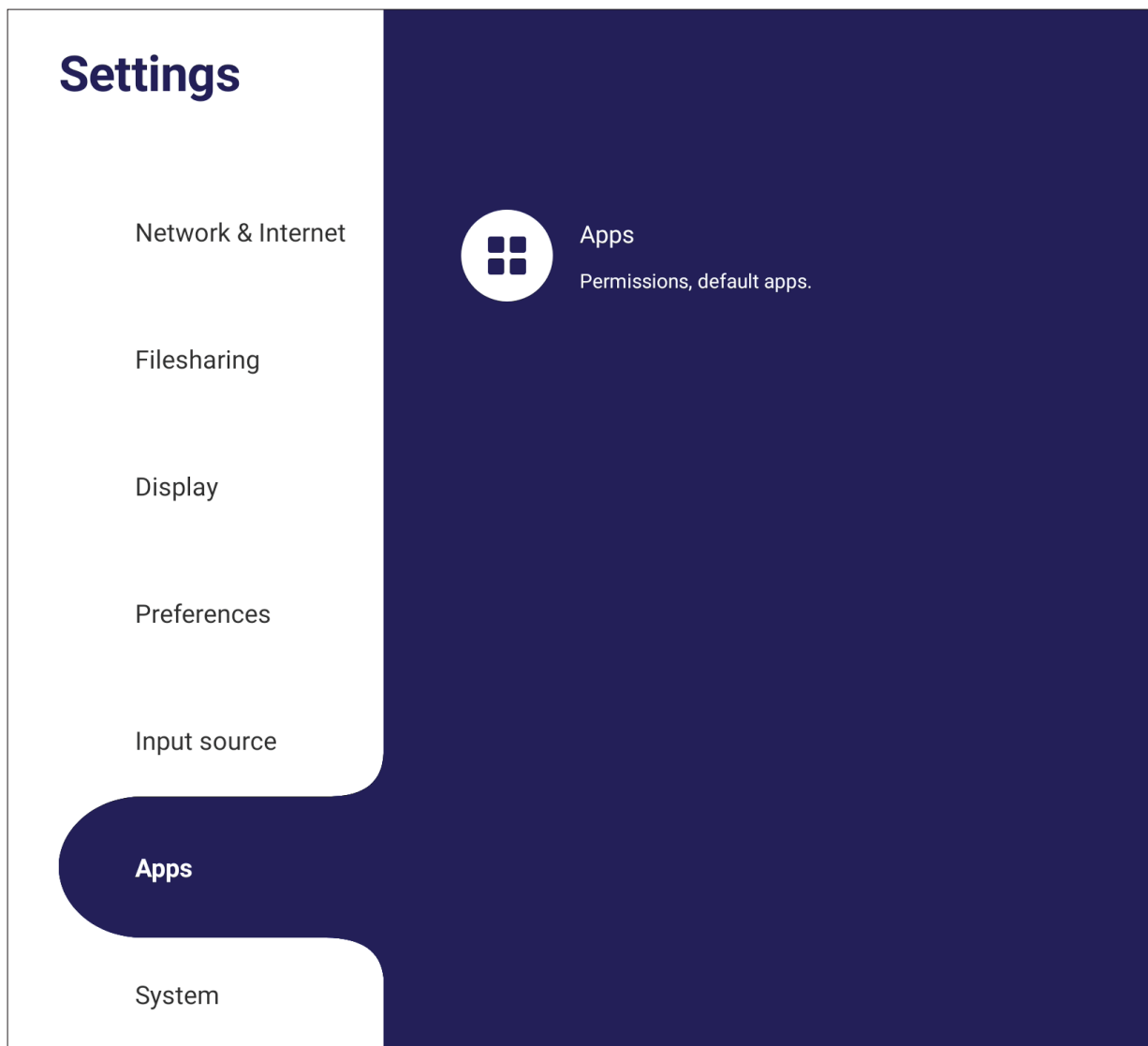

NOTA:

- Las aplicaciones precargadas no se pueden desinstalar.
- No todas las aplicaciones admiten la función de traslado al almacenamiento USB.
- No todas las aplicaciones admiten la función de borrado de los valores predeterminados.
-

APP (Aplicación)

Ver cualquier aplicación en ejecución o instalada. Toque para información más detallada y opciones.

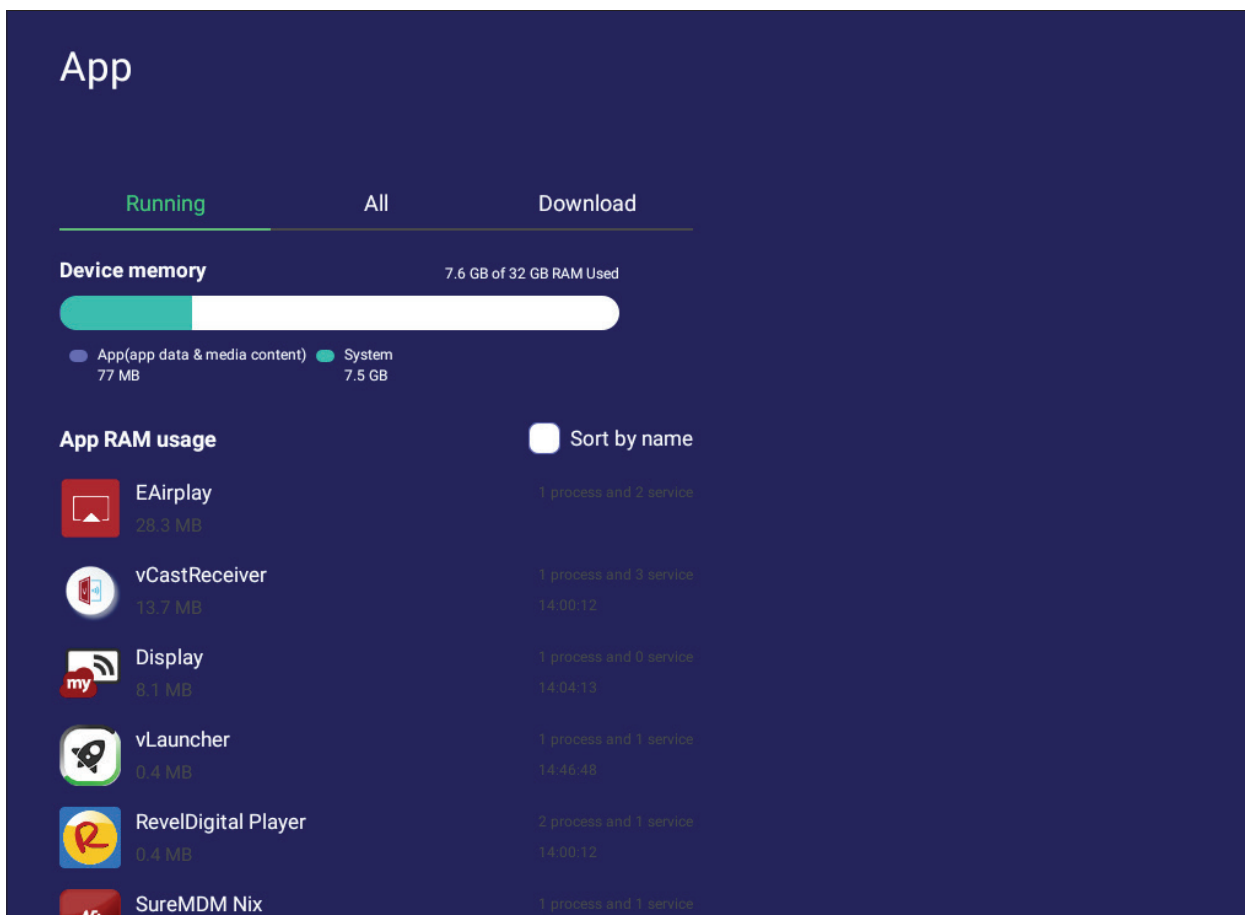

- Al tocar una aplicación en ejecución, podrá ver más información, detenerla o ver informes sobre la aplicación.

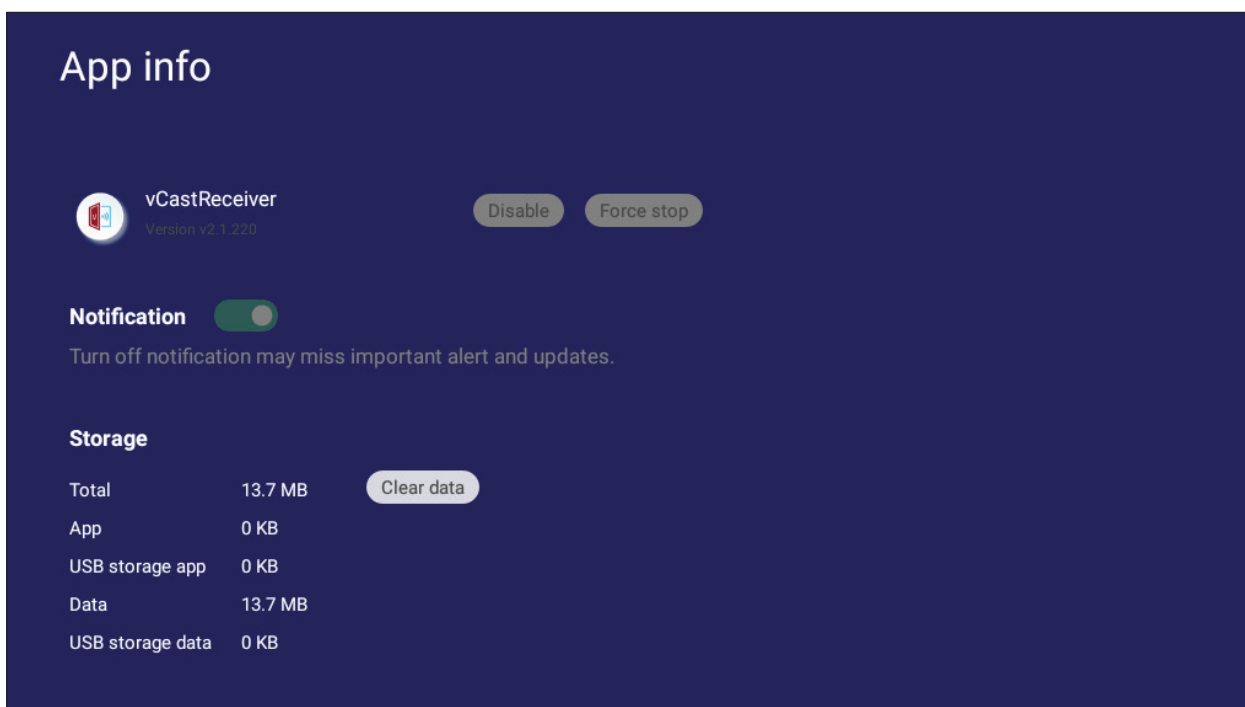

- Seleccionar **All (Todas)**, **Download (Descargar)**, o **USB storage (Almacenamiento USB)** para ver una lista de todas las aplicaciones instaladas.

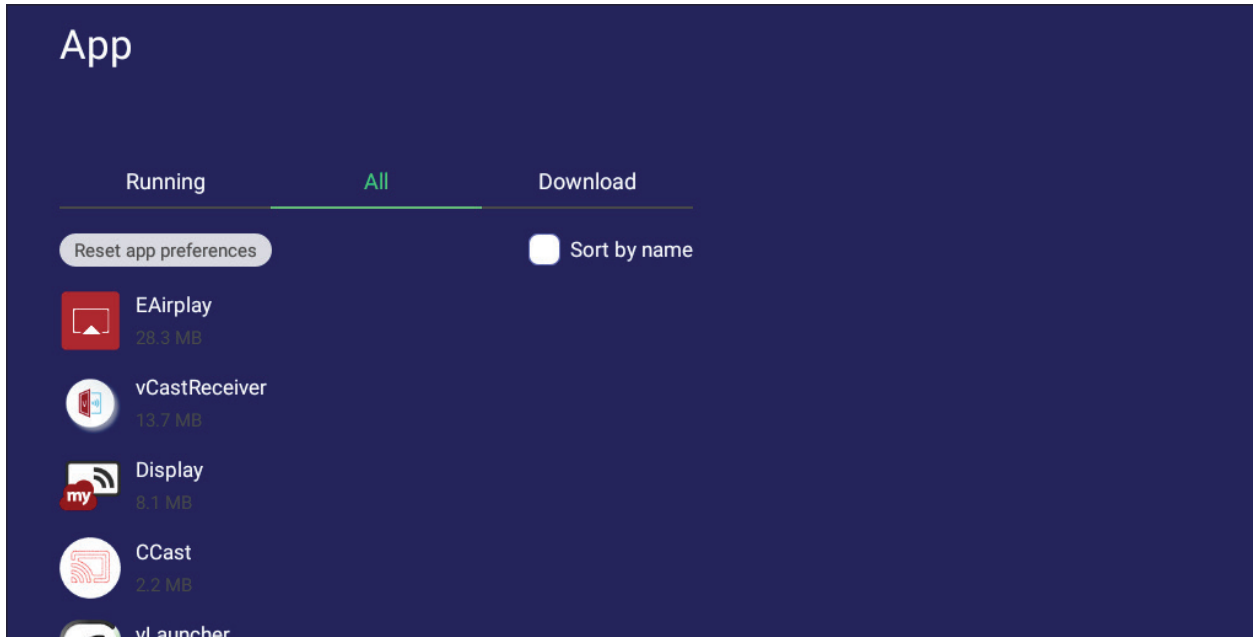

- Tocar cualquier aplicación para mostrar más información y opciones.

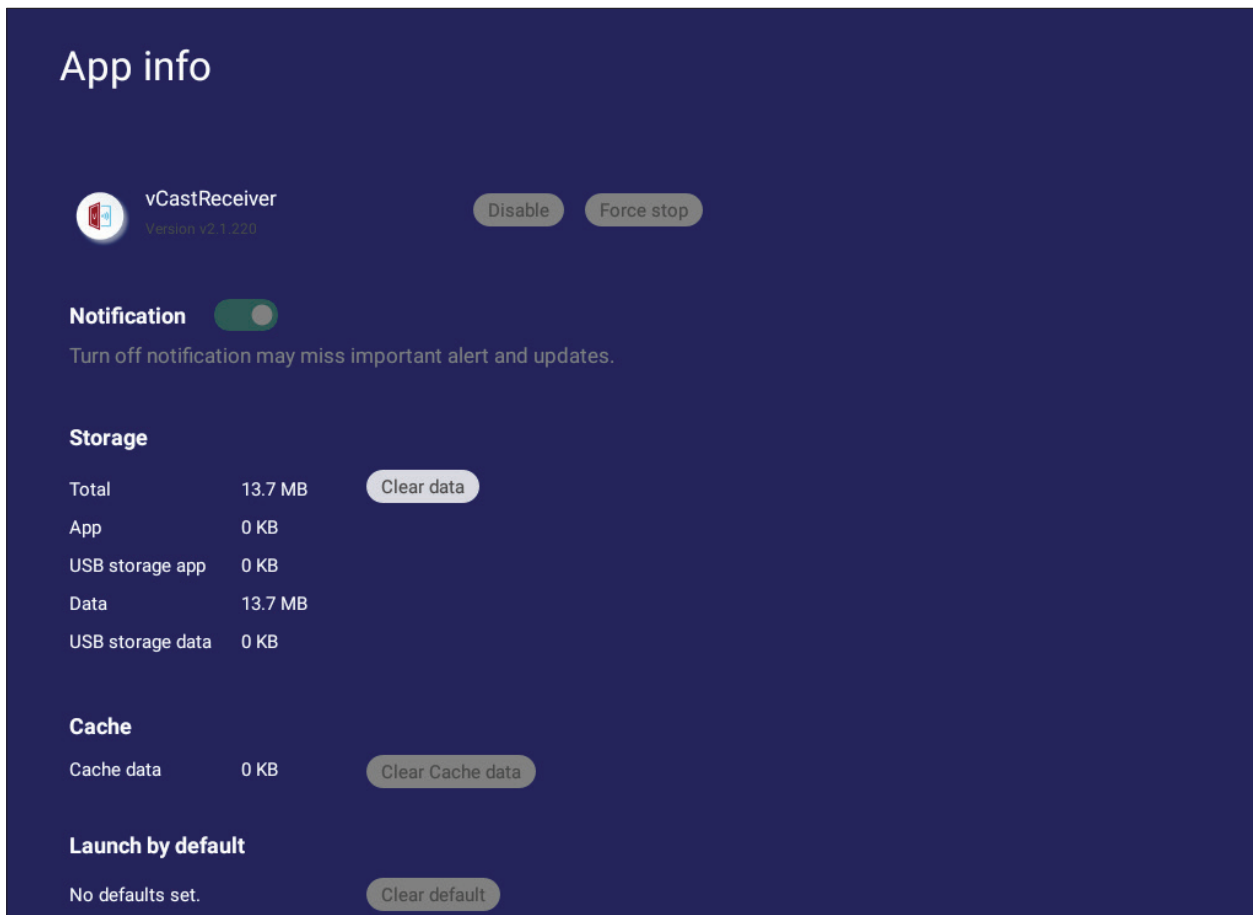

System (Sistema)

Ver y ajustar las configuraciones **Clone to USB (Clonar a USD)**, **Display ID (Mostrar id.)**, **Security (Seguridad)**, **System Update (Actualización del sistema)** y **About device (Acerca del dispositivo)**.

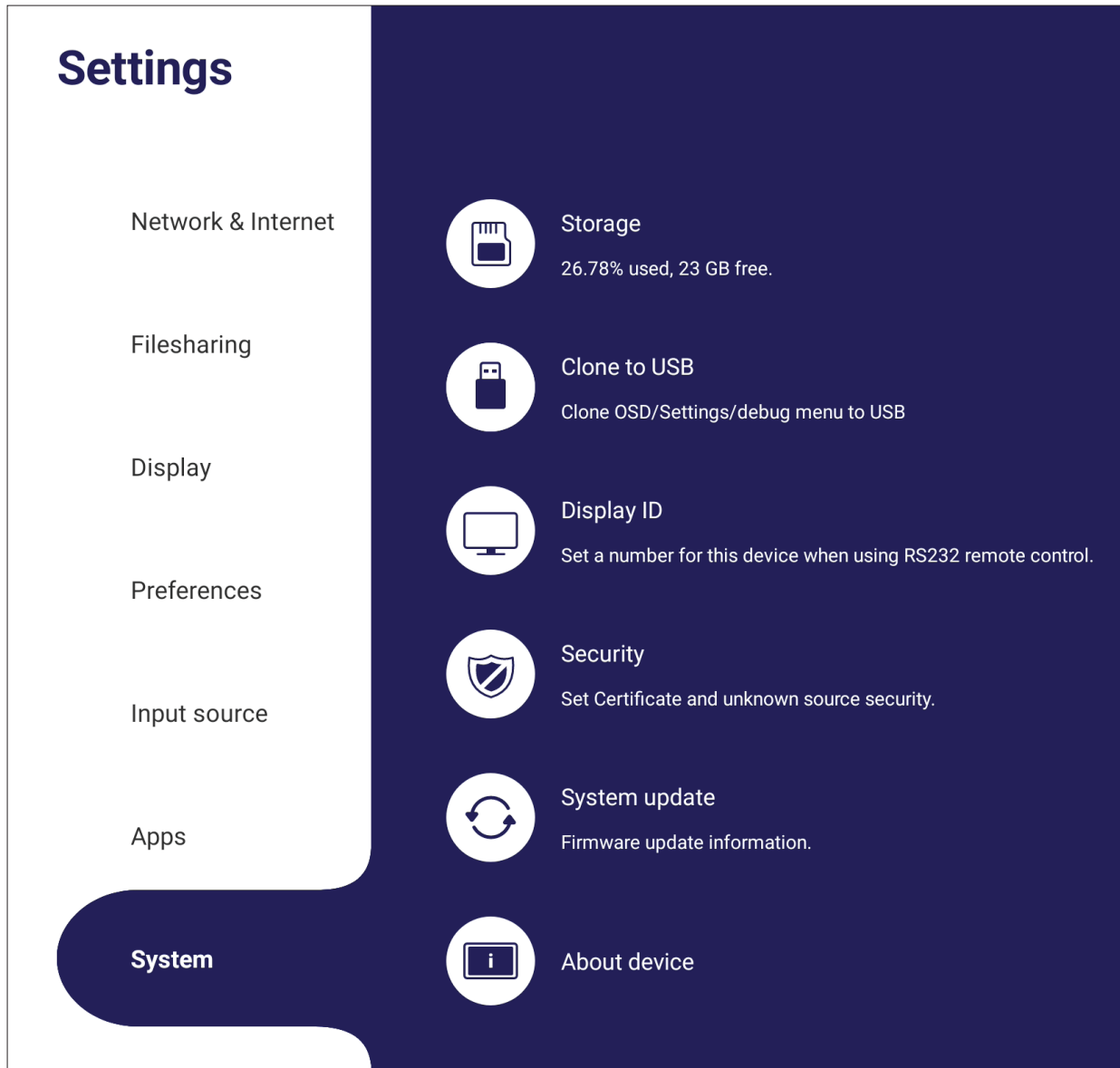

Clone to USB (Clonar en USB)

Copiar la configuración a una unidad USB externa.

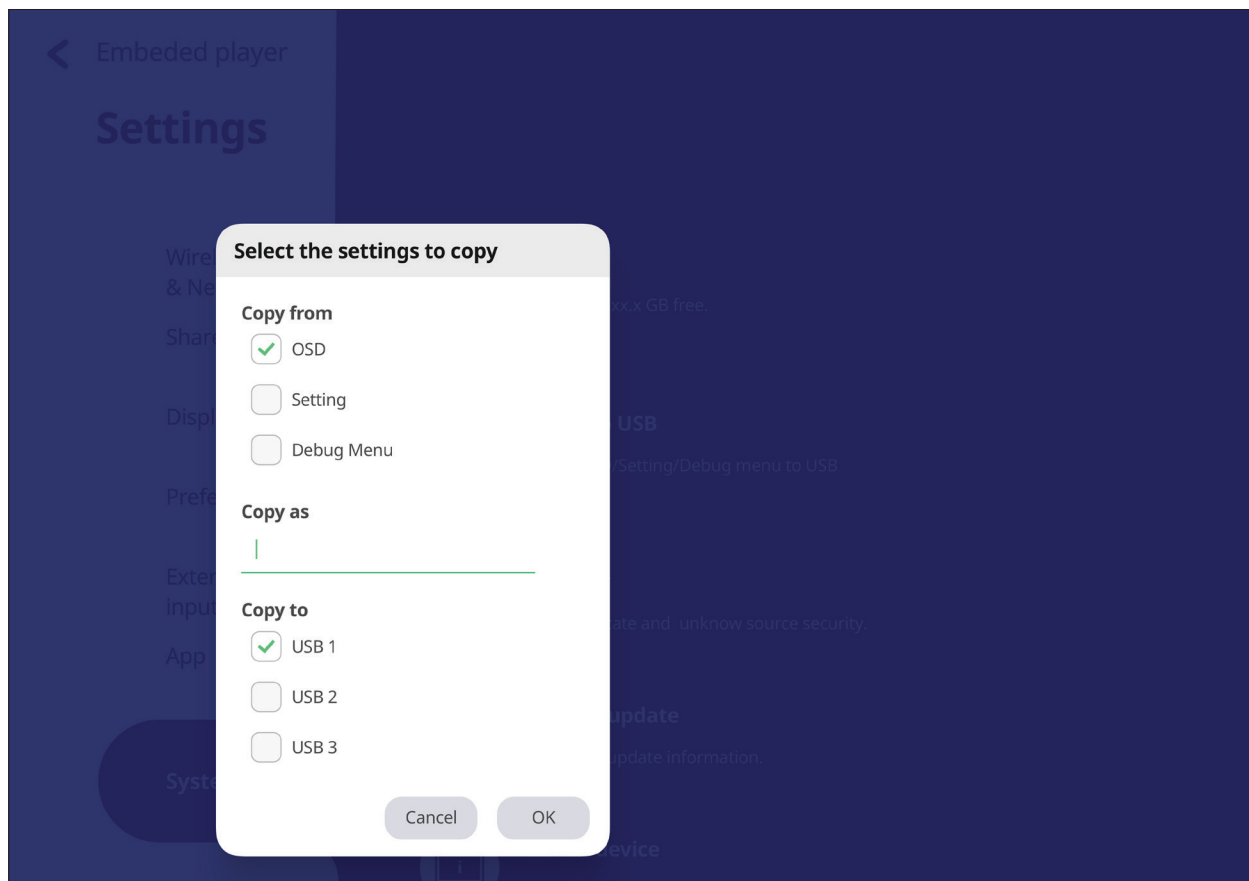

Display ID (Identificador de pantalla)

Asignar un número para controlar remotamente la pantalla a través de RS-232/LAN.

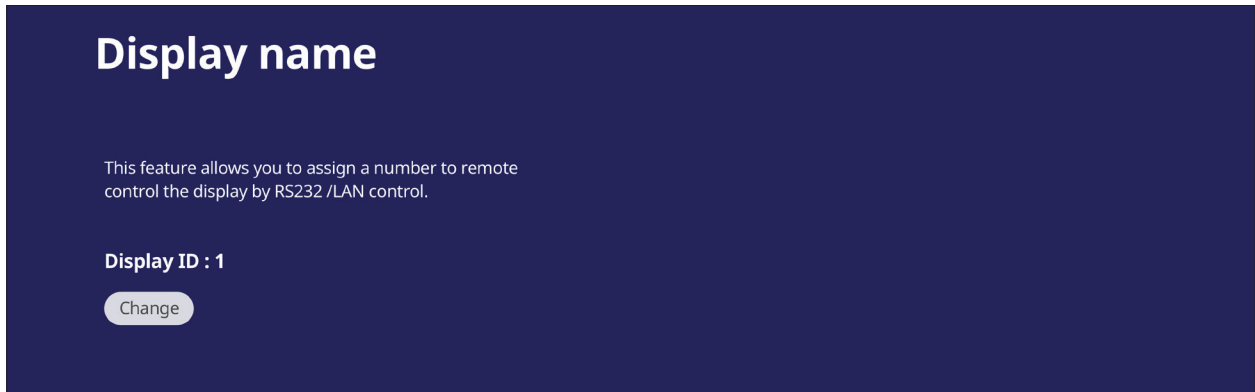

- Para asignar o cambiar el identificador de pantalla, toque **Change (Cambiar)** e introducir un número.

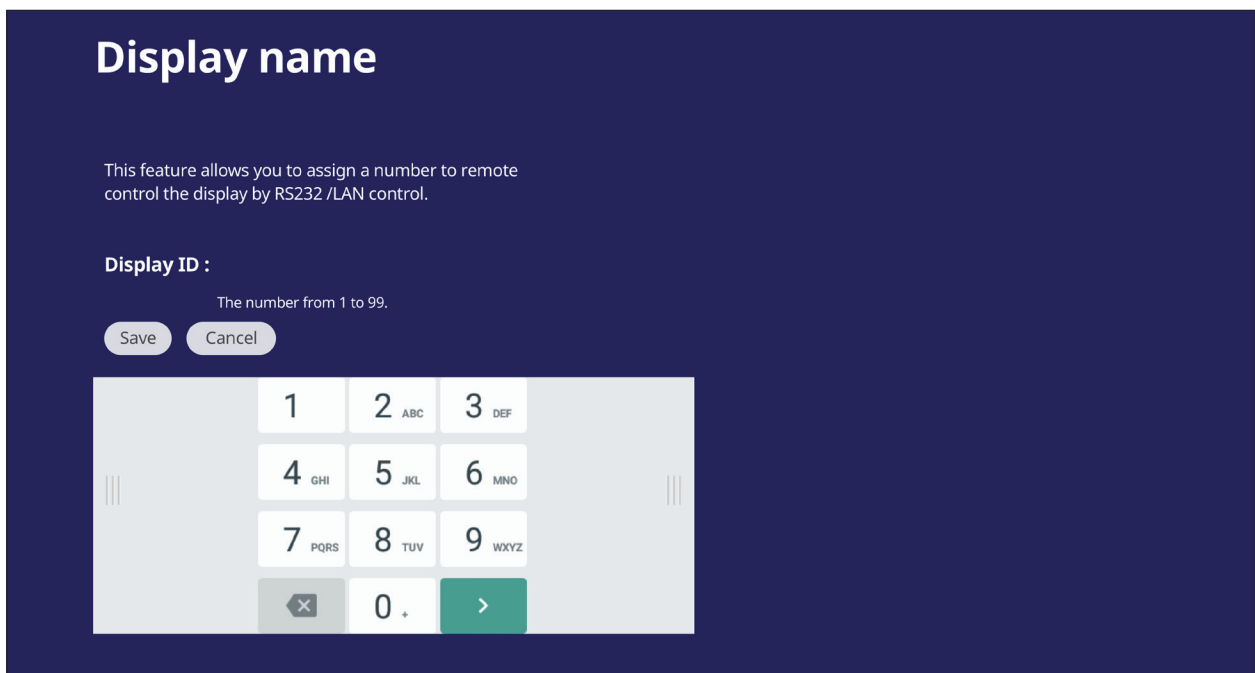

NOTA: El identificador de la pantalla es para usuarios de RS-232 y el intervalo de valores es 01~99.

Security (Seguridad)

Revisar las opciones almacenamiento de **Certificate (Certificado)**, **Trusted Credential (Credenciales de confianza)** y **Unknown source security (Seguridad de orígenes desconocidos)**..

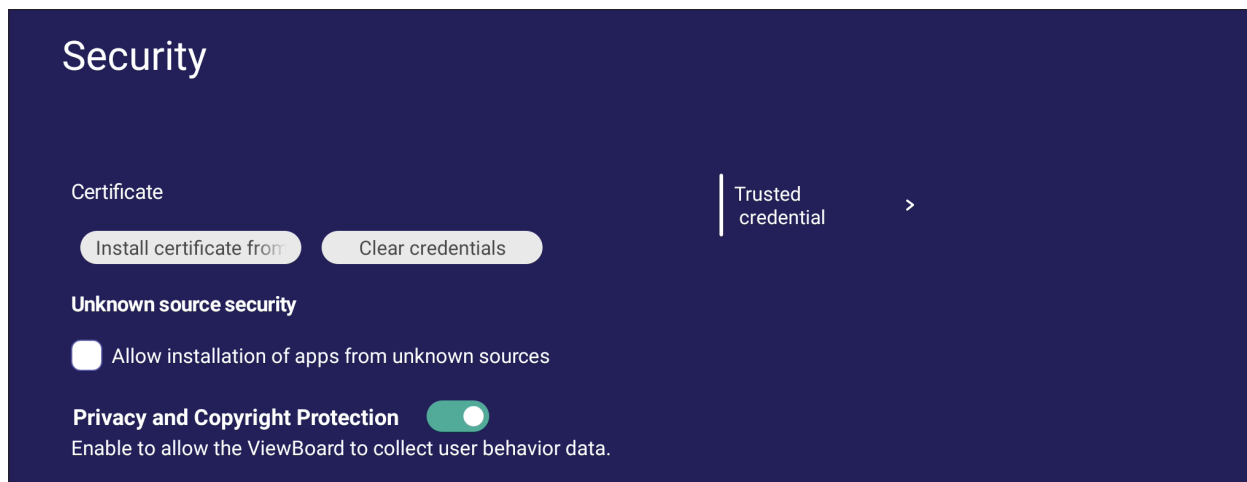

- Tocar **Install certificate from storage (Instalar certificado desde almacenamiento)** para agregar certificados adicionales.

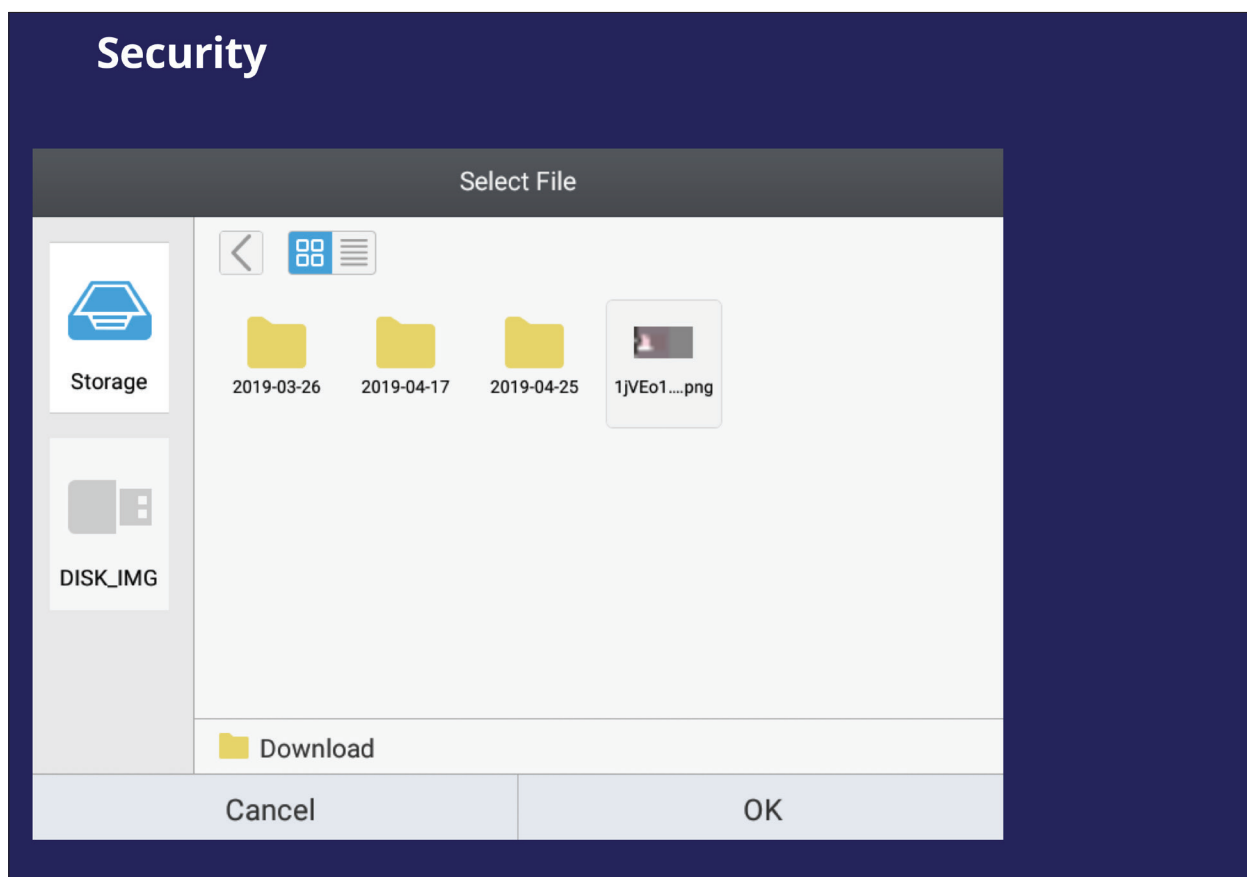

- Al seleccionar **Clear Credentials (Borrar credenciales)**, se eliminarán todos los credenciales instalados manualmente.

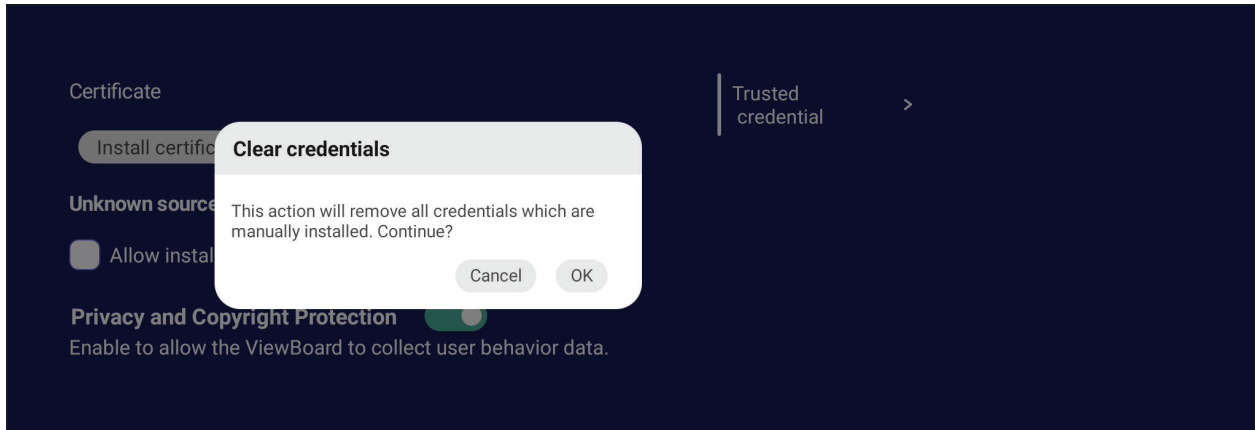

NOTA: Las credenciales precargadas no se pueden borrar.

- En **Trusted Credentials (Credenciales de confianza)**, puede ver y editar todos los certificados CA de confianza e instalados.

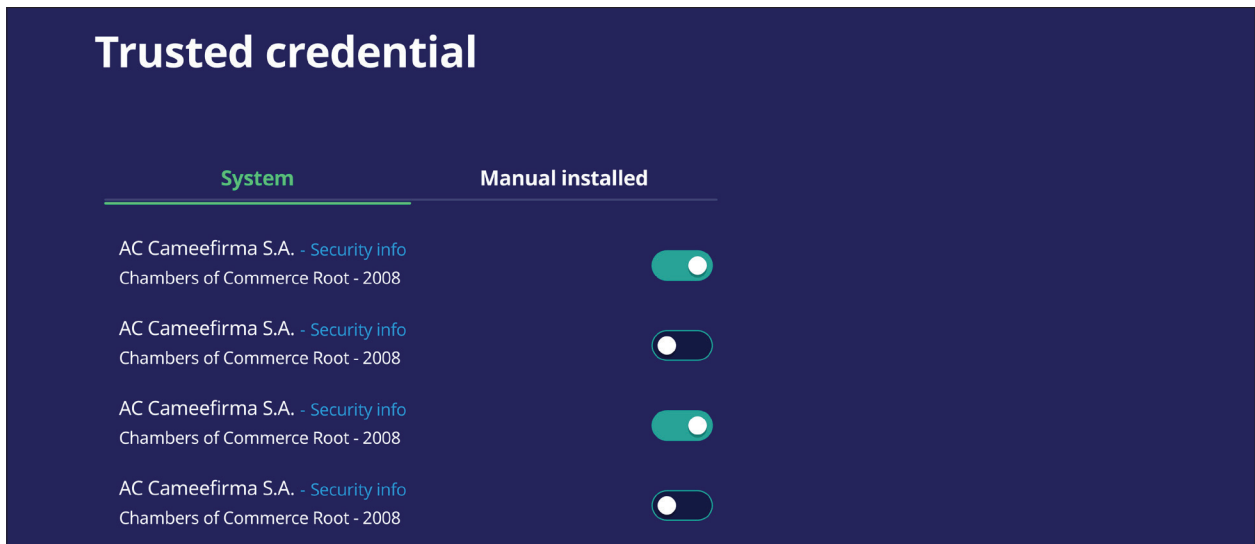

- Tocar un credencial para obtener información más detallada.

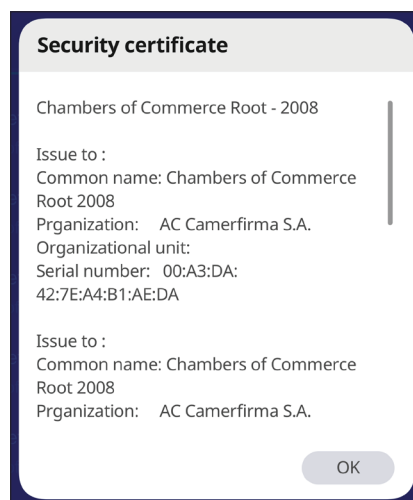

- Permitir la instalación de aplicaciones de orígenes desconocidos al seleccionar el cuadrado por debajo de **Unknown source security (Seguridad de orígenes desconocidos)**.

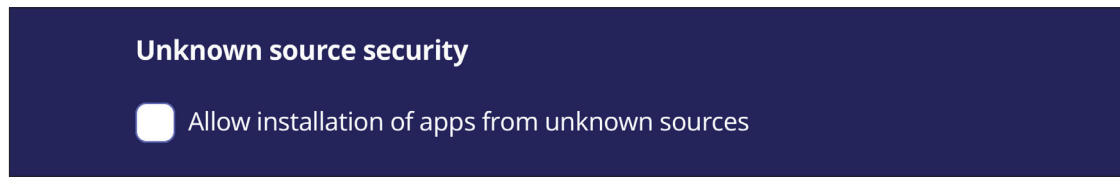

NOTA: Las aplicaciones de orígenes desconocidos puede que no sean compatibles o que no funcionen correctamente.

System Update (Actualización del sistema)

El ViewBoard busca automáticamente actualizaciones de software cada vez que se conecta a Internet (OTA). Con un solo clic, los usuarios pueden actualizar su versión del software ViewBoard.

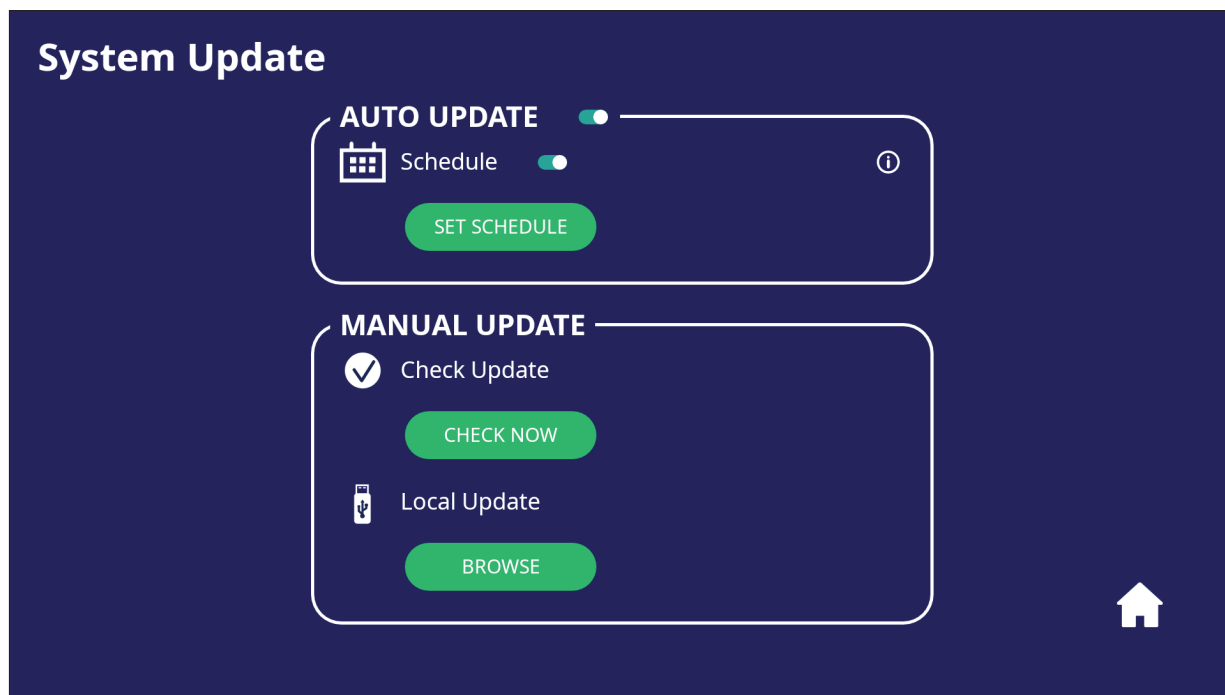

Elemento	Descripción
Auto Update (Actualización de firmware automática)	Cuando la pantalla está apagada, el sistema buscará automáticamente una versión nueva. Si se encuentra una nueva versión, el sistema se actualizará de forma automática. Tras finalizar la actualización, el sistema se apagará.
Schedule (Programación)	Establecer la hora de actualización.
Manual Update (Actualización manual)	Actualizar el software de forma manual.

About Device (Acerca del dispositivo)

Mostrar información sobre el Reproductor Incorporado, **Legal information (Información Legal)** y **Asset Tagging (Etiquetado de recursos)**.

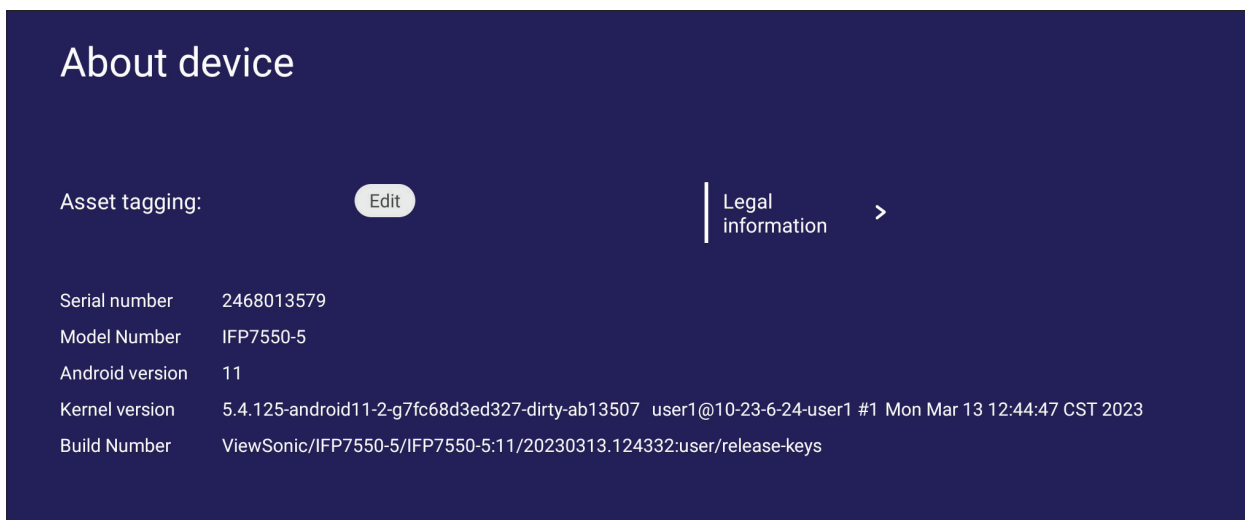

- Al seleccionar **Edit (Editar)**, se puede ajustar la información sobre el recurso.

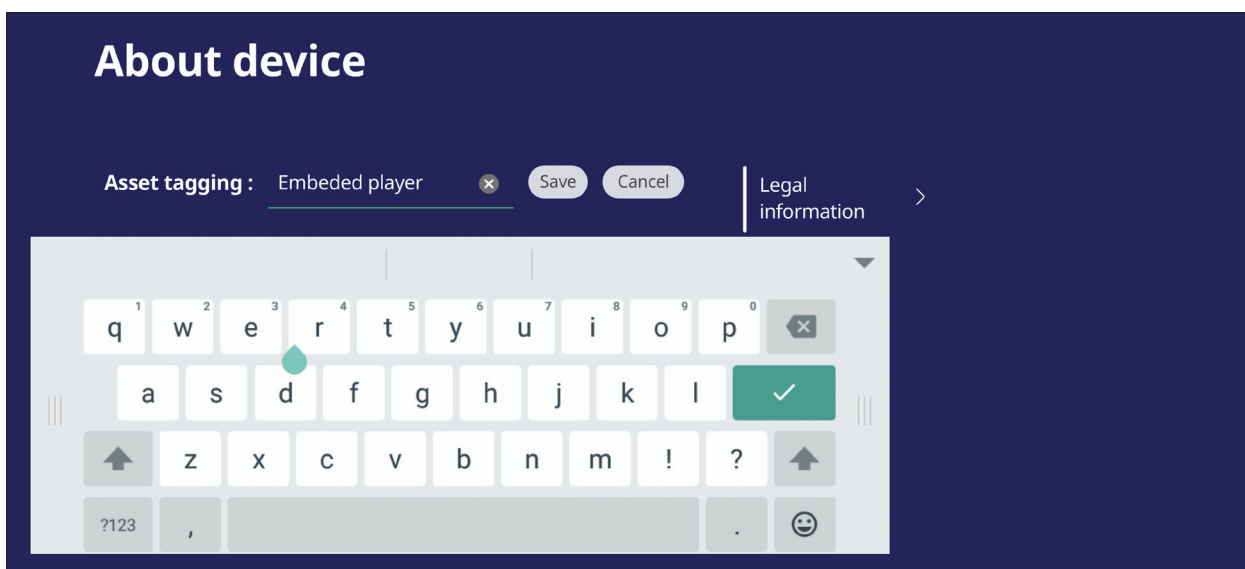

- Toque **Legal information (Información Legal)** para comprobar licencias de fuentes abiertas.



Aplicaciones y configuraciones incorporadas

Air Class

Muestra preguntas de concursos en ViewBoard y permita que hasta 30 usuarios móviles envíen respuestas de forma remota. Ya sea que implemente preguntas de una sola opción o de varias opciones, ViewBoard registrará los resultados para cada dispositivo que se use.

Air Class

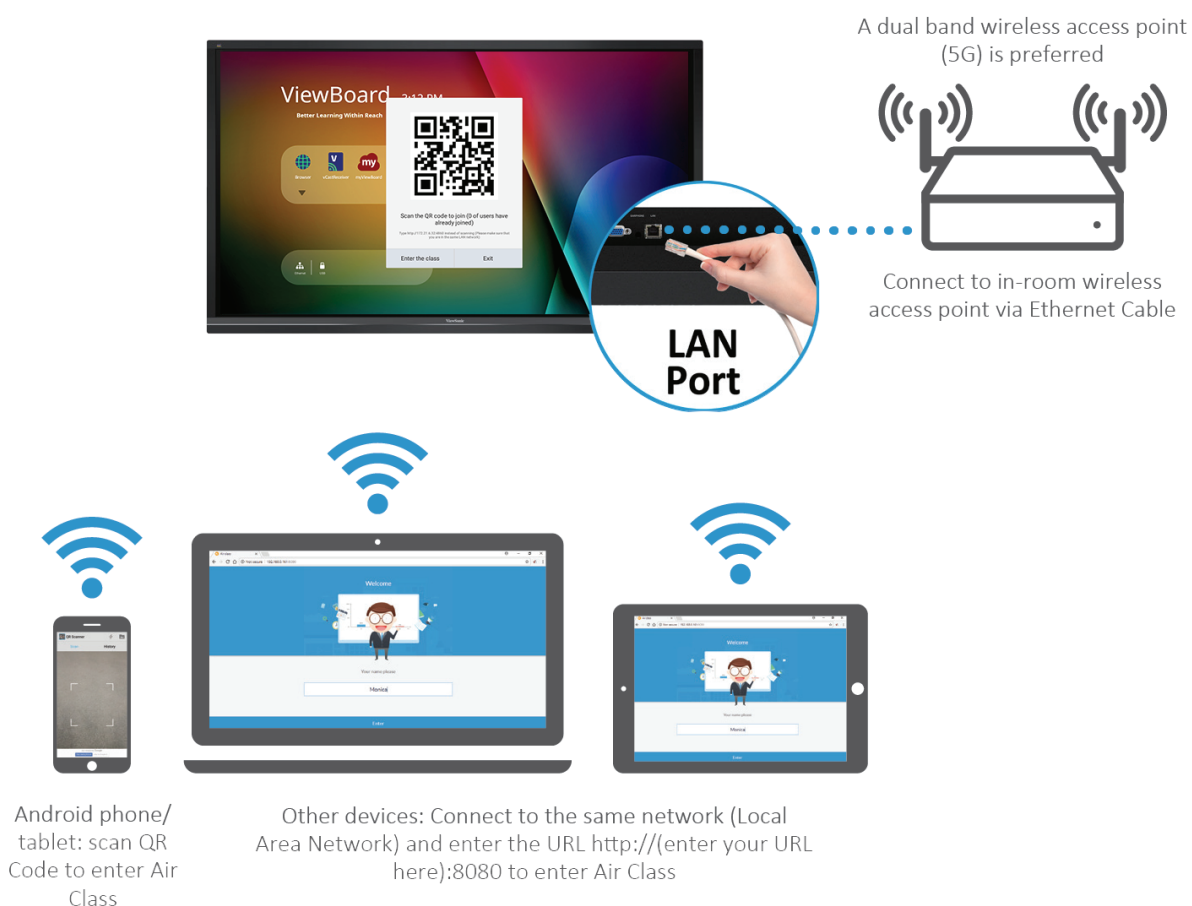

Información de red

- Los PC (Windows/Mac/Chromebook) y los dispositivos iOS o Android (tabletas y teléfonos), así como ViewBoard necesitan estar vinculados a la misma subred LAN.
- Puertos: TCP 8080

Para iniciar Air Class:

1. Pulse el icono de activación de la barra de herramientas y seleccione el icono de más herramientas. Luego seleccione el icono Air Class.
2. Seleccione **Enter the class (Entrar en la clase)**.

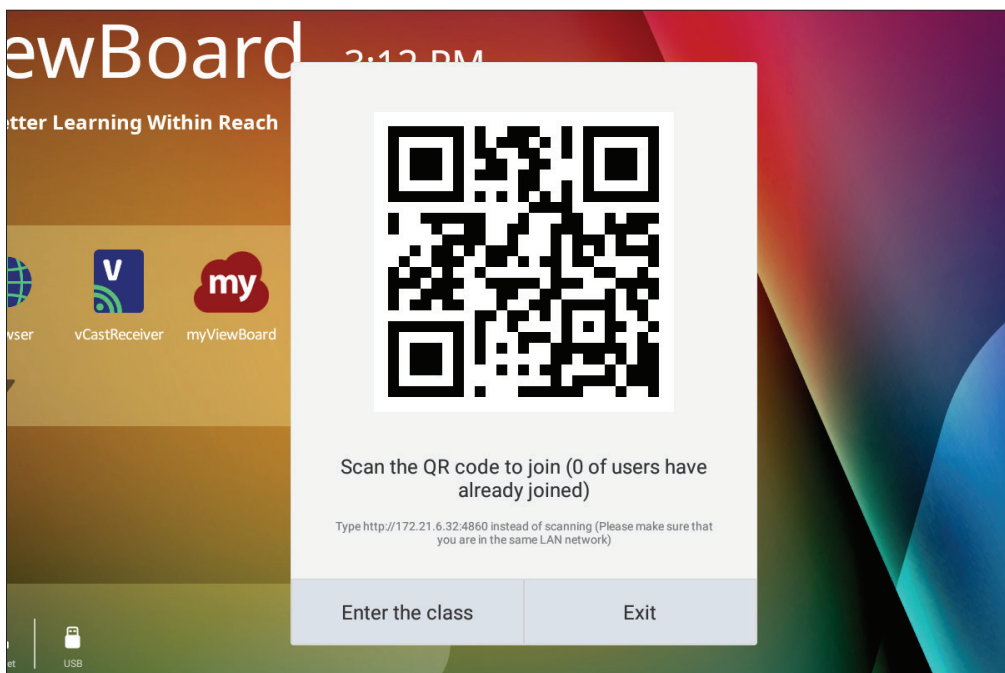

3. Elija entre las funciones interactivas disponibles en la parte inferior de la pantalla.

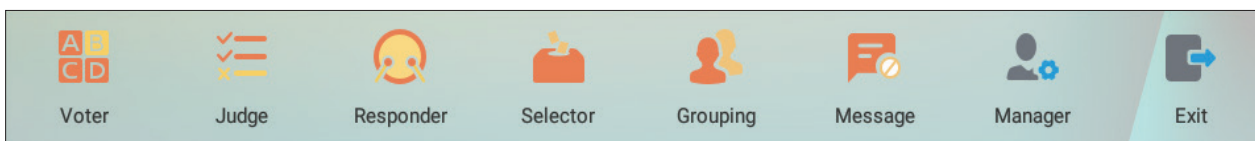

Elemento	Descripción	
	Votante	Preguntas tipo test.
	Evaluar	Preguntas de verdadero o falso.
	Responder	Corre para responder primero.
	Selector	Seleccione al azar un participante.
	Agrupaciones	Asigne a los participantes en grupos.
	Mensaje	Permitir y denegar a los participantes para enviar mensajes directos al ViewBoard.
	Administrador	Agregar participantes.
	Salir	Salir de Air Class.

Votante

1. Seleccione el icono **Single choice (Una opción)** o **Multiple choice (Varias opciones)** para seleccionar el tipo de respuesta preferido.

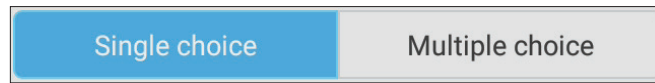

2. Pulse **BEGIN VOTING (COMENZAR A VOTAR)** para dejar que los participantes comiencen.

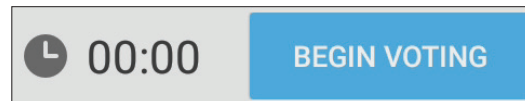

3. Después de que los participantes hayan terminado y presione **OK (Aceptar)**, ViewBoard mostrará el nombre del participante en la pantalla.

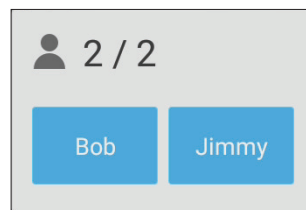

4. Pulse **FINISH VOTING (FINALIZAR VOTACIÓN)** para cerrar el concurso.

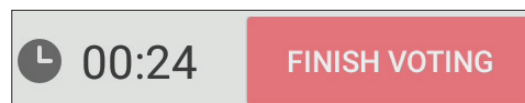

5. Se mostrará la pantalla "Answer Statistics" (Estadísticas de respuesta) de los participantes.

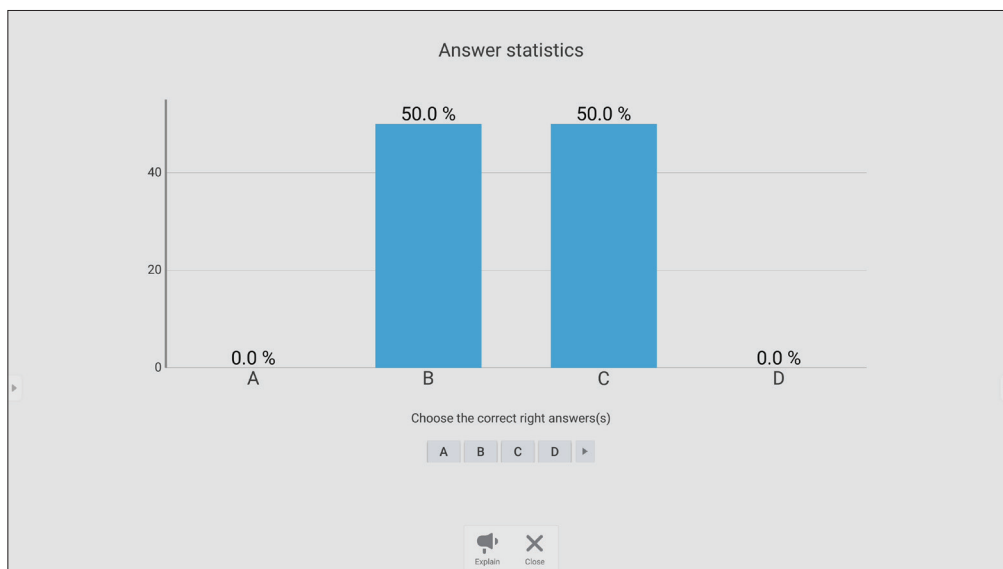

6. Seleccionar la respuesta correcta para mostrar la tasa correcta.

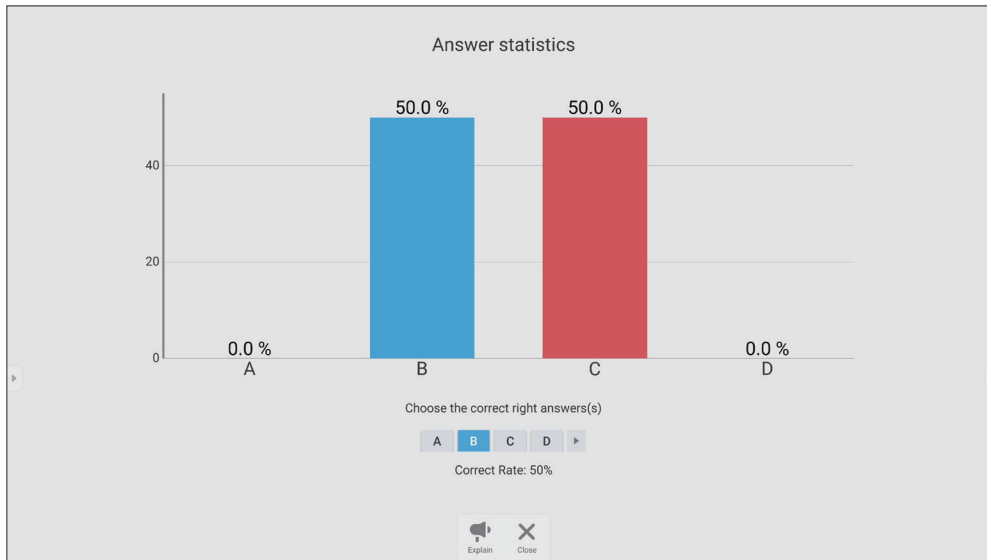

7. Haga clic en el icono Explain (Explicar) (🗣️) para analizar aún más el tema.

$2 \times 3 =$

A. 7 C. 9

B. 6 D. 4

Answer statistics

Option	Percentage
A	0.0 %
B	50.0 %
C	50.0 %
D	0.0 %

Voter Judge Responder Selector Message Manager Exit

Evaluar

1. Pulse **BEGIN VOTING (COMENZAR A VOTAR)** para dejar que los participantes comiencen un cuestionario de verdadero o falso.

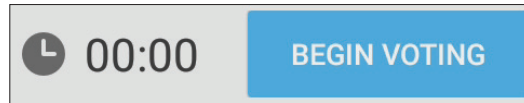

2. Después de que los participantes hayan terminado y presione **OK (Aceptar)**, ViewBoard mostrará el nombre del participante en la pantalla.

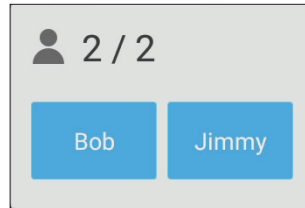

3. Pulse **FINISH VOTING (FINALIZAR VOTACIÓN)** para cerrar el concurso.

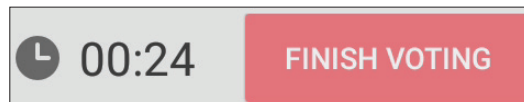

4. Luego se mostrarán las “Estadísticas de respuestas” de los participantes.



5. Seleccionar la respuesta correcta para mostrar la tasa correcta.

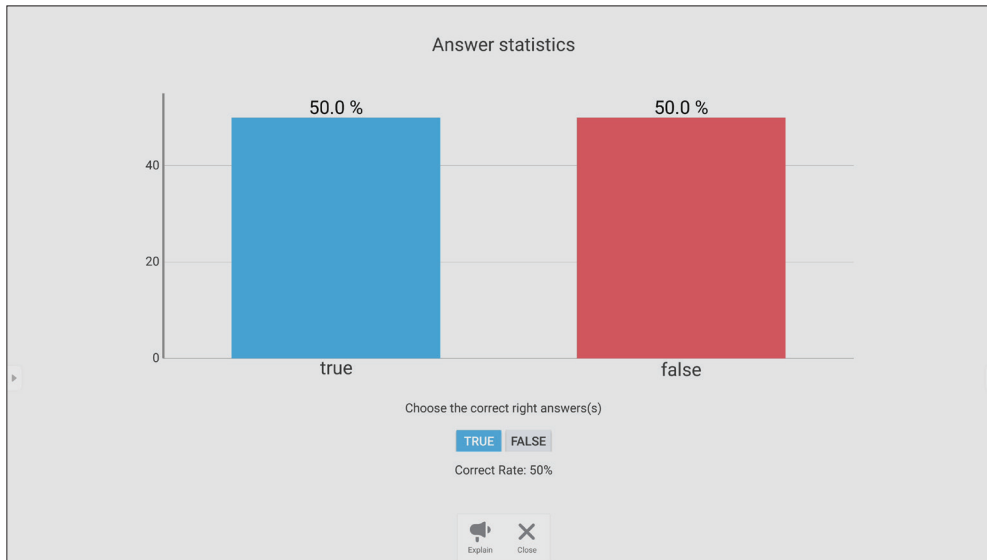

6. Haga clic en el icono Explain (Explicar) () para analizar aún más el tema.

Handwritten math: $7 + 11 = 17$

Handwritten text: T F

Handwritten text: F O

Answer statistics window:

Answer	Percentage
true	50.0 %
false	50.0 %

Whiteboard interface includes a toolbar on the left with icons for erasing, drawing, and navigating, and a bottom toolbar with icons for Voter, Judge, Responder, Selector, Message, Manager, and Exit.

Responder

Los participantes compiten para seleccionar su respuesta y pulsan **OK** (Aceptar) para enviar sus respuestas.

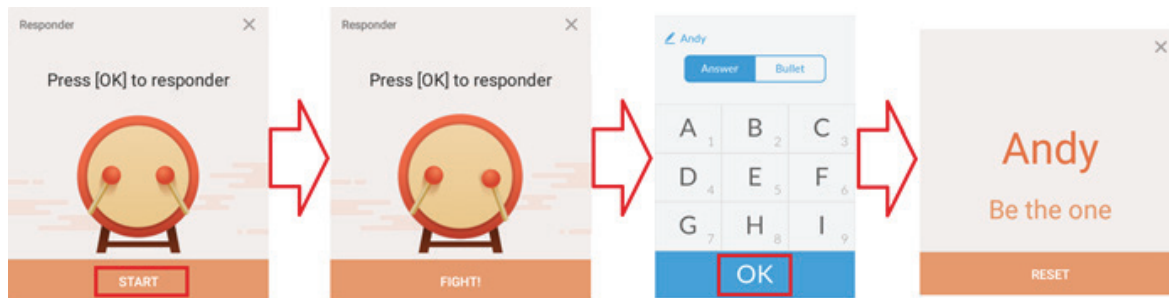

Selector

1. Seleccione el icono “Selector”.
2. Establezca el número de participantes que desea seleccionar.

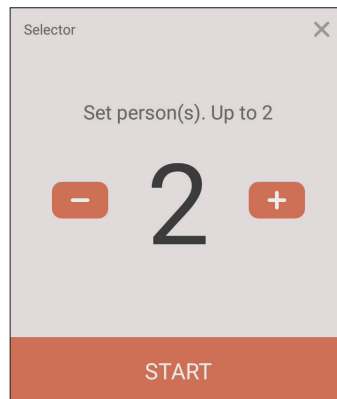

NOTA: El número de participantes que se pueden seleccionar se basará en el número total de participantes.

3. Pulse **START (INICIAR)** para iniciar la selección aleatoria.

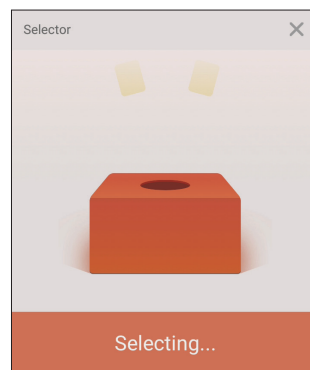

4. Luego se mostrará el nombre del participante seleccionado.

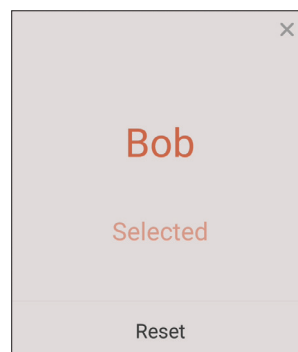

Agrupaciones

Seleccione el icono para organizar a los participantes en grupos.

Mensaje

Para permitir la mensajería:

1. Pulse el icono “Message” (Mensaje) para habilitar la función.
2. Los participantes seleccionan **Message (Mensaje)** para cambiar a la interfaz de mensajes.

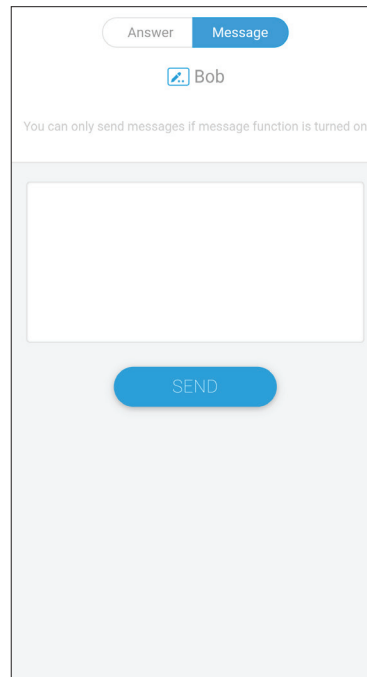
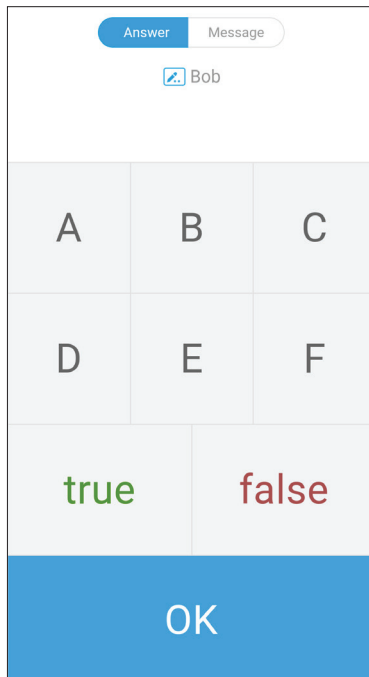

3. Los participantes escriben su mensaje y luego seleccionan **SEND (ENVIAR)**.

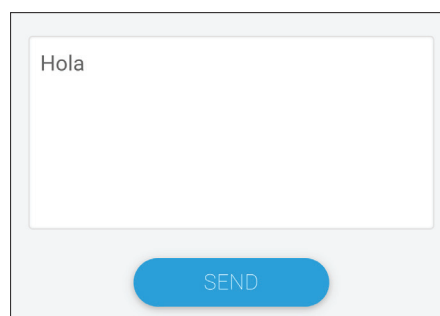

4. El mensaje se desplazará por la parte superior de su ViewBoard.

Administrador

Seleccione el icono para permitir que más participantes se unan a la clase.

Salir

Seleccione esta opción para salir de la interfaz de Air Class.

myViewBoard Display

Duplicar las pantallas de forma inalámbrica en una pantalla más grande.

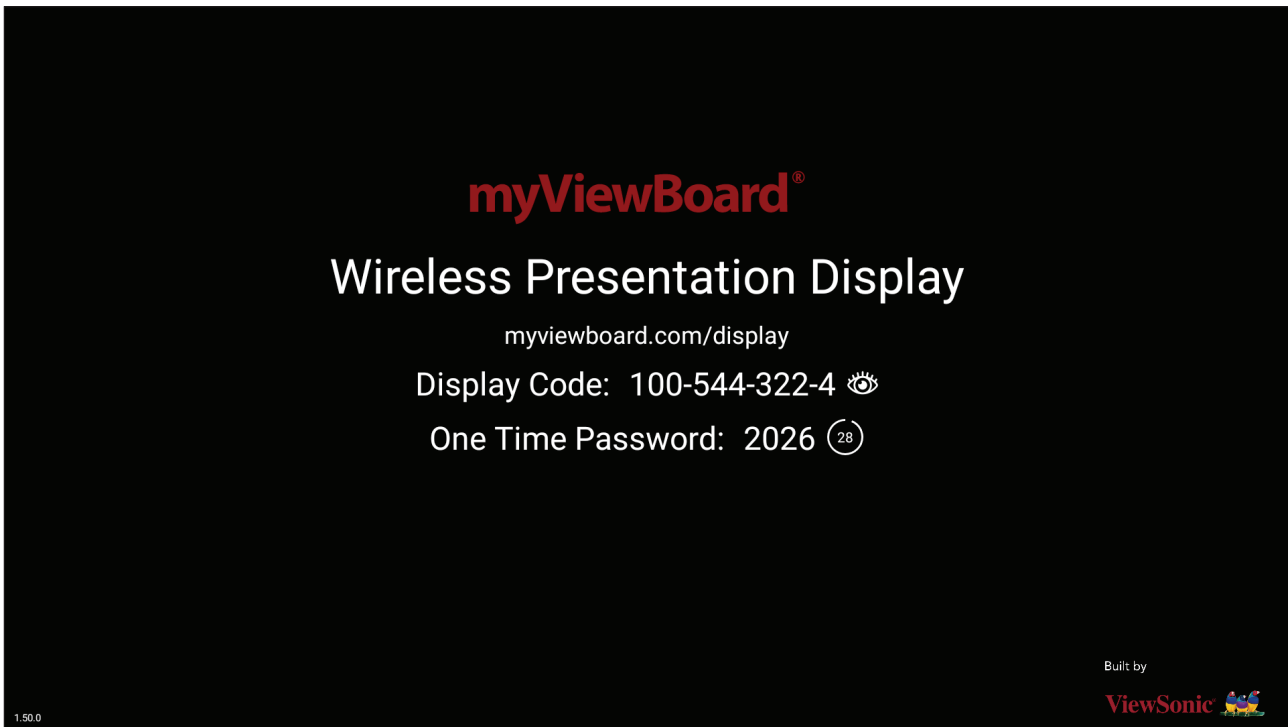

Para compartir una pantalla en su ViewBoard con myViewBoard Display:

1. Abra myViewBoard Display en el ViewBoard con el que desea compartir la pantalla.
2. En el dispositivo desde el que desea compartir la pantalla, vaya a:
<https://myviewboard.com/display>.
3. Escriba la información que proceda en **Display Code (Código de pantalla)** y **One Time Password (Contraseña de un solo uso)** para el ViewBoard con el que desea compartir.

NOTA: Tenga en cuenta que la contraseña se actualiza cada 30 segundos.

myViewBoard Live

Transmitir sesiones de pizarra.

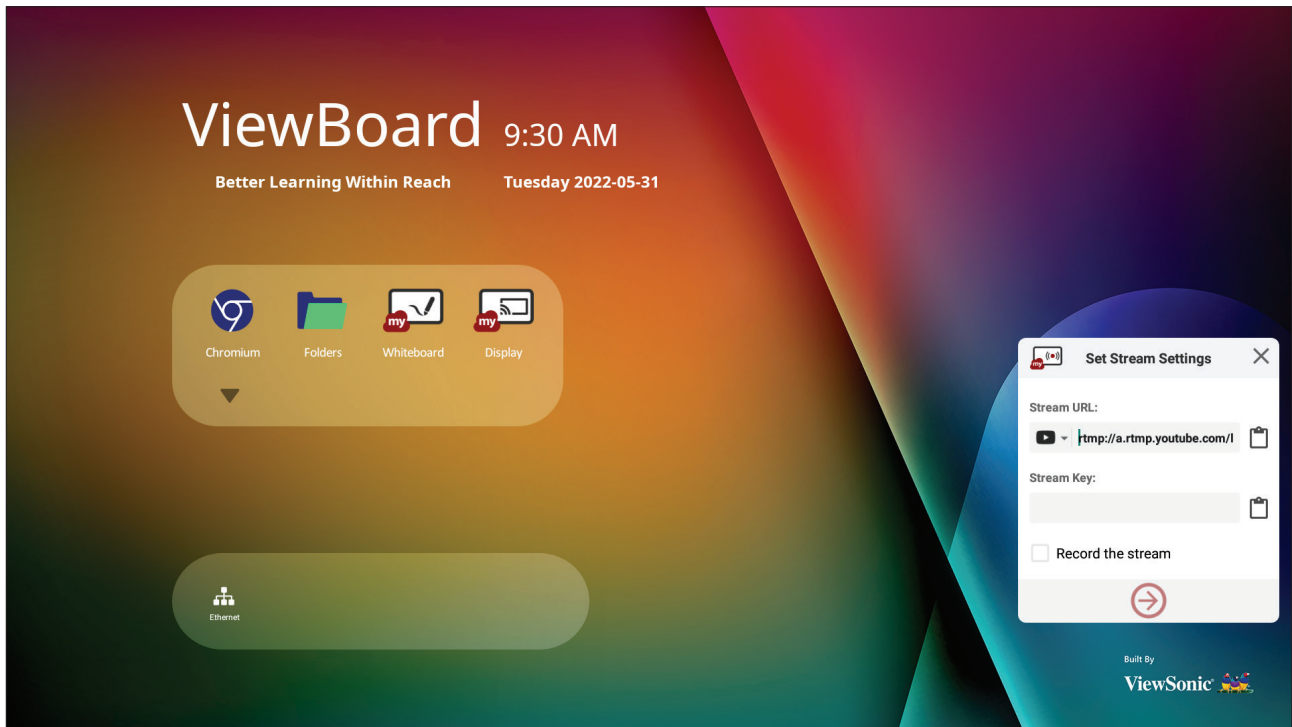

Es necesario especificar la información en los campos **Stream URL (Dirección URL de transmisión)** y **Stream Key (Clave de transmisión)** para comenzar la transmisión en vivo. La información del campo **Stream URL (Dirección URL de transmisión)** se muestra automáticamente después de seleccionar el servicio de transmisión en myViewBoard Live.

NOTA: La información del campo **Stream Key (Clave de transmisión)** provendrá del servicio de transmisión elegido.

En myViewBoard Live:

1. Inicie myViewBoard Live.
2. Escriba la información necesaria.
3. Seleccione la casilla **Record the stream (Grabar la transmisión)** para grabar una copia de la transmisión en ViewBoard (si procede).
4. Toque el icono de la flecha para iniciar la transmisión.

En el panel del servicio de transmisión elegido:

1. Compruebe que pueda recibir correctamente la transmisión.
2. Para detener la transmisión, busque el botón "End Stream" (Finalizar transmisión) y haga clic en él en el panel del servicio elegido.

NOTA: Para obtener más información sobre myViewBoard Live, visite: https://wiki.myviewboard.com/MyViewBoard_Live.

myViewBoard Manager

Administre de forma remota varias instalaciones de dispositivos ViewSonic.

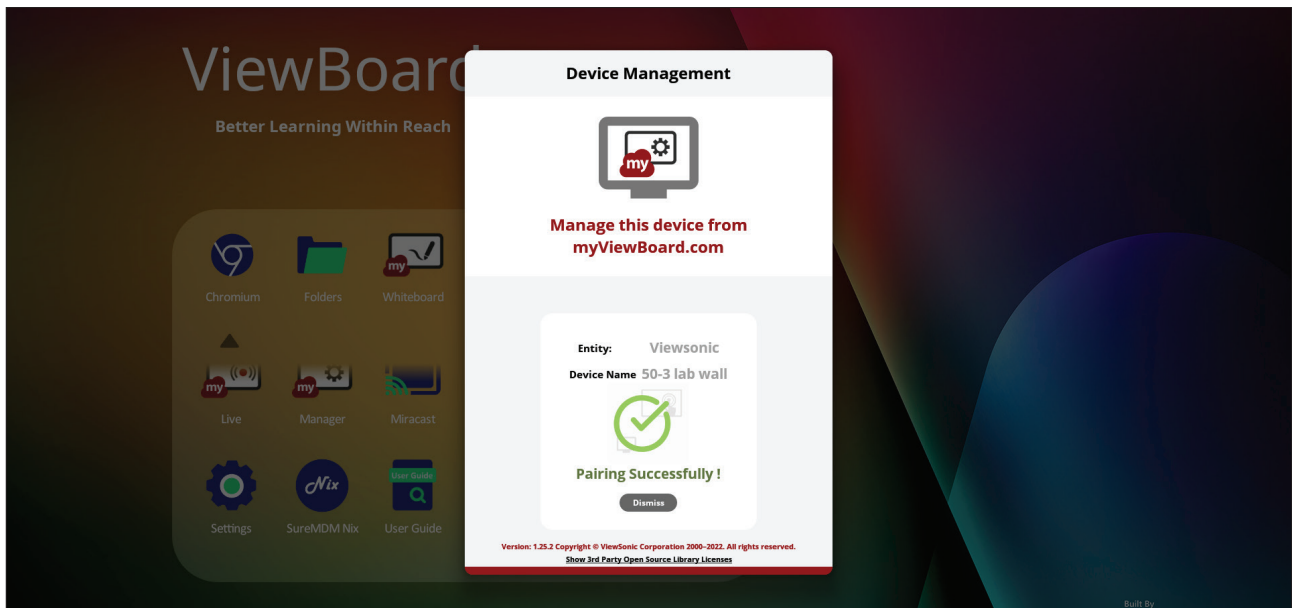

Una vez que los dispositivos están configurados y tienen myViewBoard Manager instalado, se pueden agregar a la entidad y administrar de forma remota desde la aplicación web Manager.

NOTA: Solo disponible para administradores de entidades desde myviewboard.com después de iniciar sesión.

Agregar un dispositivo

En el dispositivo que desea administrar:

1. Descargue e instale myViewBoard Manager.
2. Abra myViewBoard Manager y observe el PIN de 6 dígitos que se muestra.

En la aplicación web myViewBoard Manager en myviewboard.com:

1. Haga clic en **Add Device (Agregar dispositivo)**.
2. Escriba el PIN de 6 dígitos obtenido anteriormente.
3. Asigne un nombre al dispositivo (si procede).
4. Haga clic en **Add (Agregar)**.

NOTA: Para obtener más información sobre myViewBoard Manager, visite: https://wiki.myviewboard.com/MyViewBoard_Manager.

myViewBoard Record

Capture todo lo que se muestra en la pantalla en formato vídeo.



Para iniciar la aplicación de grabación de pantalla:

1. Seleccione el icono myViewBoard Record en el cajón de aplicaciones.
2. Seleccione las configuraciones de grabación preferidas.

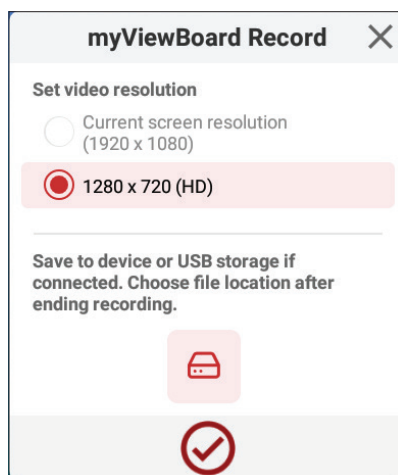

3. Toque la marca de verificación; se iniciará una cuenta atrás de tres (3) segundos. La grabación de pantalla empezará inmediatamente después de la cuenta atrás.
4. Después de detener la grabación, podrá visualizar el video, guardarlo o descartarlo.





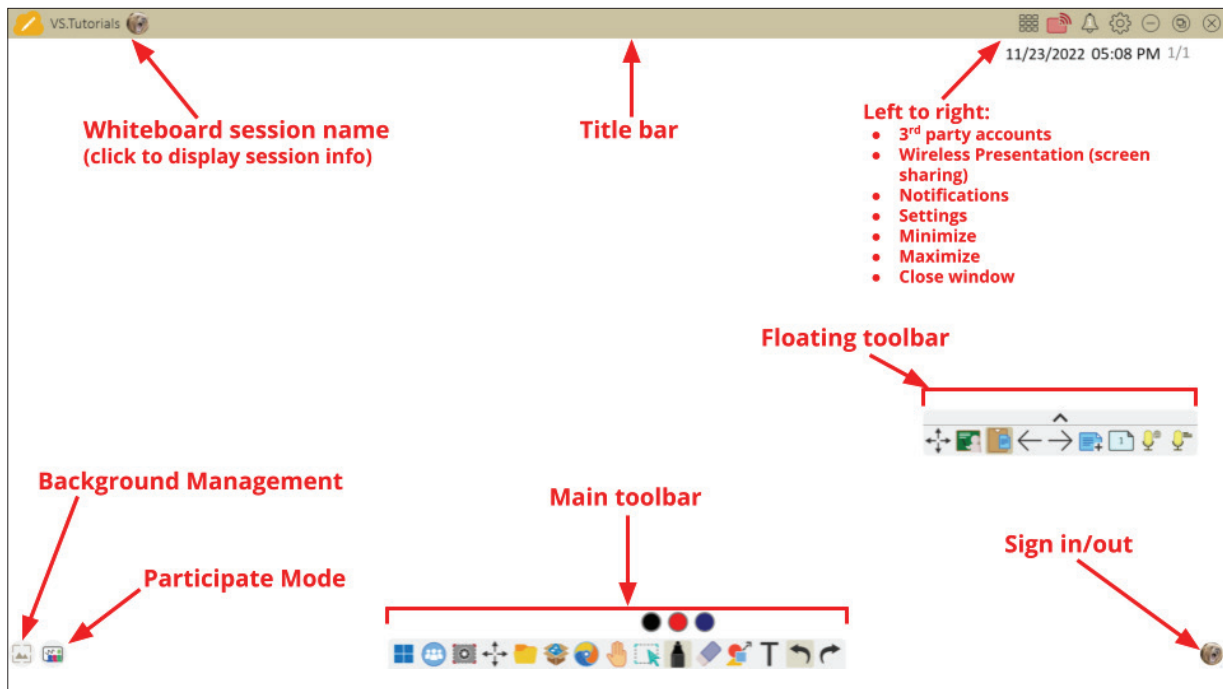

myViewBoard Whiteboard

Se trata de una aplicación de pizarra digital.













NOTA: Para obtener más información sobre myViewBoard Whiteboard, visite: https://wiki.myviewboard.com/Whiteboard_for_Android.









Barra de herramientas flotante

Elemento	Descripción
	Mover Permite mover la barra de herramientas flotante.
	Modo Presentar Permite cambiar entre los modos de presentación y preparación.
	Pegar desde el portapapeles Permite insertar el contenido actual del portapapeles en el lienzo.
	Página Anterior Permite ir a la página anterior (si el lienzo tiene varias páginas).
	Página Siguiente Permite ir a la página siguiente (si el lienzo tiene varias páginas).
	Nueva página Agregue un nuevo lienzo.
	Páginas en pizarra Permite crear, seleccionar, reorganizar, copiar y eliminar páginas.

Barra de herramientas principal

Elemento		Descripción
	Captura de pantalla	Permite realizar capturas de pantalla y grabación de vídeo y audio.
	Mover	Seleccionar sin soltar para mover la barra de herramientas hacia la izquierda, hacia la derecha o hacia abajo de la pantalla.
	Archivo	Permite abrir, guardar, exportar e imprimir archivos de pizarra.
	Caja mágica	Importar recursos (imagen, vídeo, audio...) a la pizarra.
	Explorador integrado	Abra el navegador incorporado para acceder a los recursos de Internet, que se pueden arrastrar al lienzo.
	Lienzo infinito	Arrastre para mover el lienzo. Utilice las dos manos para acercar o alejar. Seleccione de nuevo para obtener una descripción general.
	Selección	Permite seleccionar objetos, texto y otros elementos en el lienzo.
	Lápiz	Herramientas de escritura y opciones de personalización.
	Borrador	Permite borrar objetos o la página.
	Formas y líneas	Permite dibujar formas, flechas y agregar tablas.
T	Texto y escritura a mano	Permite agregar un cuadro de texto.
	Deshacer	Deshacer la acción anterior.
	Rehacer	Rehacer la acción anterior.

Administración en segundo plano

Elemento		Descripción
	Iniciar sesión	Permite iniciar sesión en una cuenta de myViewBoard.
	Administración en segundo plano	Permite cambiar el fondo del lienzo.
	Configuración Sígueme	Permite mostrar imágenes personalizadas cargadas en una cuenta de almacenamiento en la nube.
	Paleta de colores	Permite elegir entre colores sólidos o degradados como fondo.
	Preinstalados	Permite elegir fondos que vienen preinstalados con Whiteboard.
	Originales de myViewBoard	Permite mostrar contenido original creado por myViewBoard.
	Unidad de disco duro local	Permite utilizar imágenes del disco duro local.

ViewBoard Cast

Al trabajar con el software ViewBoard® Cast, la aplicación vCastReceiver permitirá a ViewBoard® recibir pantallas de portátiles (Windows/Mac/Chrome) y móviles (iOS/Android) de los usuarios de vCastSender, además de fotos, vídeos, anotaciones e imágenes de la(s) cámara(s).

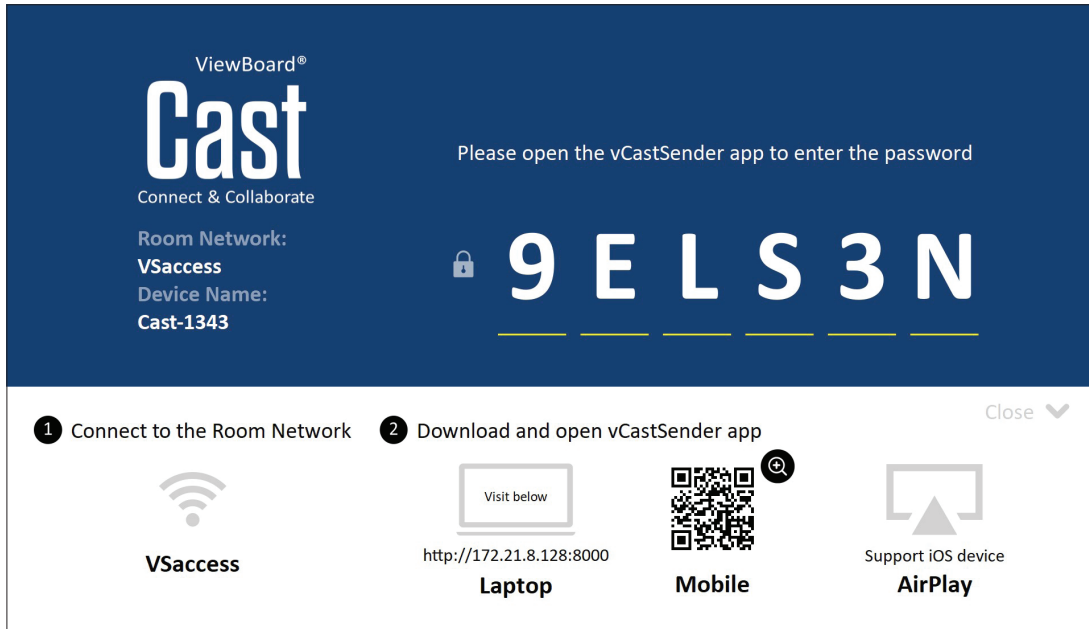

Información de red

- El software ViewBoard® Cast, los equipos portátiles y los dispositivos móviles pueden conectarse tanto a la misma subred como a través de la red de subredes.
- Los dispositivos conectados se mostrarán en “Lista de dispositivos” en la misma conexión de subred.
- Si el dispositivo no aparece en “Lista de dispositivos”, los usuarios deberán introducir el código PIN en pantalla.

ViewBoard Cast es una comunicación inalámbrica de datos de punto a punto, por lo que debe ajustar las siguientes configuraciones de puerto:

Puertos:

- CP: 56789, 25123, 8121 y 8000
- UDP: 48689 y 25123

Puerto y activación DNS:

- Puerto: 8001
- DNS: h1.ee-share.com

Cast Sender desde dispositivos basados en Windows, Macbook y dispositivos Chrome.

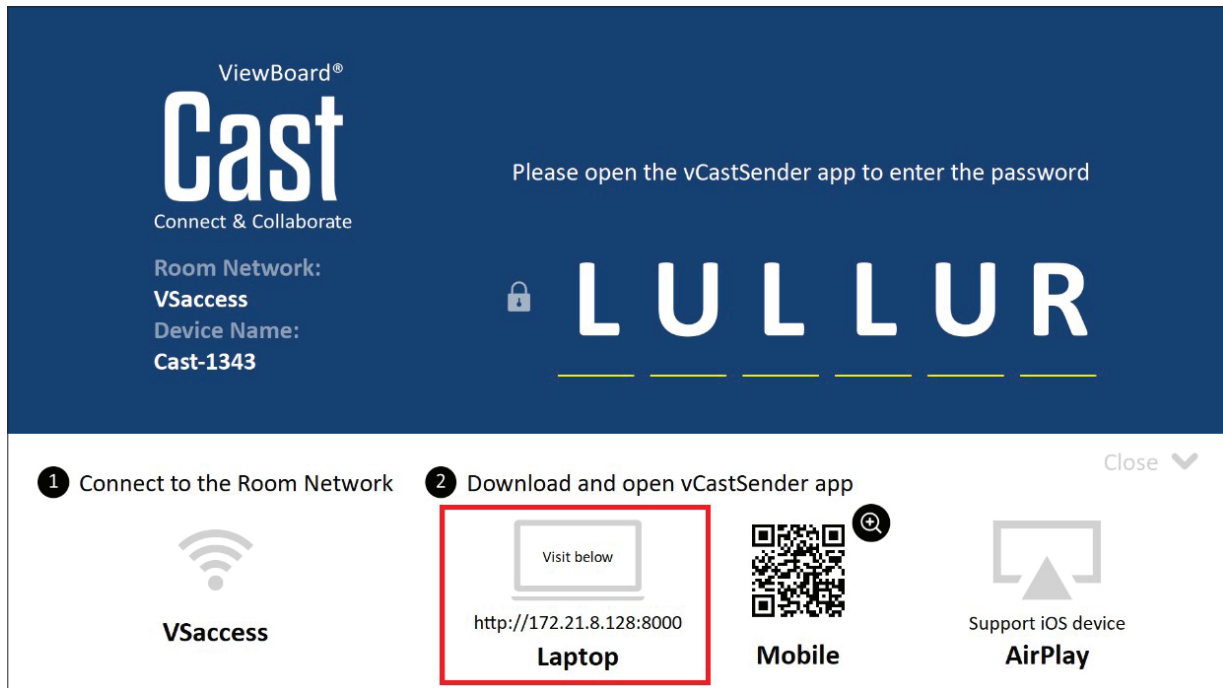

Dispositivos Mac, Windows y Chrome:

1. Asegúrese de que su dispositivo esté conectado a la misma red que ViewBoard.
2. Visite la dirección que se muestra en ViewBoard para descargar la aplicación.
3. Inicie la aplicación y haga clic en el Icono Connect (Conectar) junto al nombre del dispositivo.

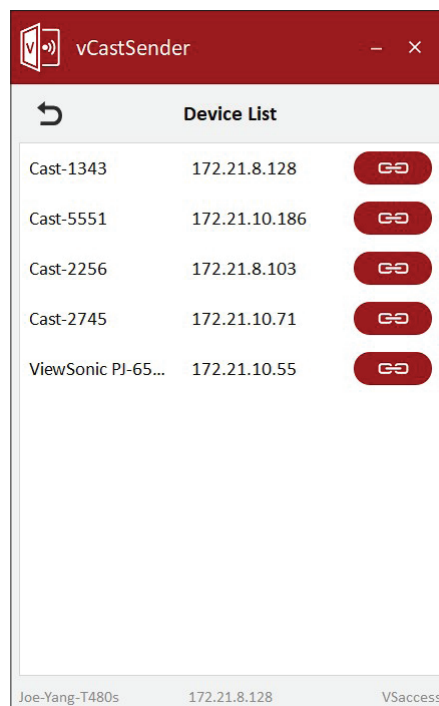

NOTA: Si el dispositivo no aparece en la lista, haga clic en **Connect with PIN-Code (Conectar con código PIN)** e introduzca el código PIN que aparece en ViewBoard.

Cast Sender desde dispositivos móviles: teléfono/tablet con iOS (iPhone, iPad) y SO Android.



Android/iOS:

1. Asegúrese de que su dispositivo esté conectado a la misma red que ViewBoard.
2. Escanee el código QR que se muestra en ViewBoard para descargar de forma directa desde el servidor, o descargue desde la tienda de Google Play o la Apple Store.
3. Inicie la aplicación, seleccione el nombre correcto del dispositivo e introduzca el código PIN para conectarse. También puede introducir directamente el código PIN que se muestra en ViewBoard para conectarse.





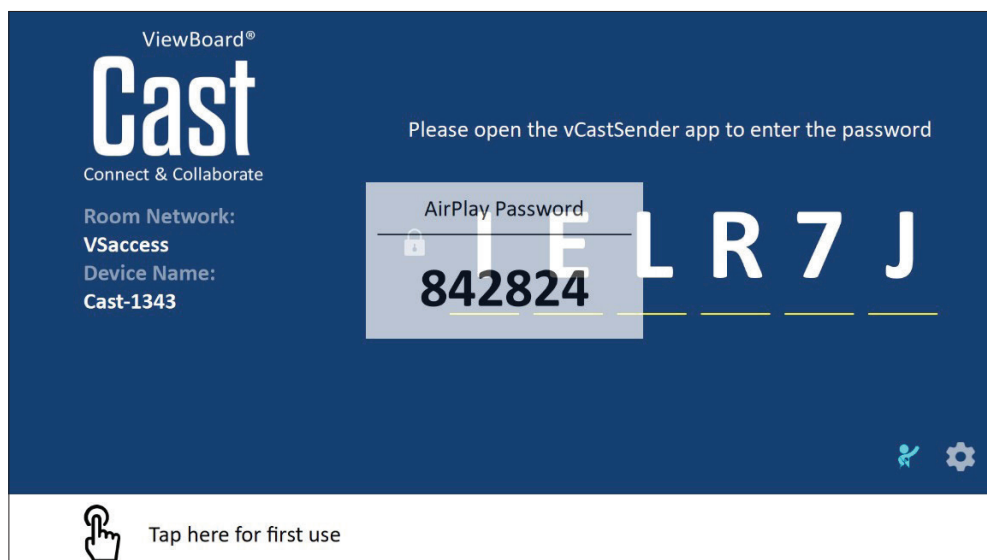

Apple AirPlay®:

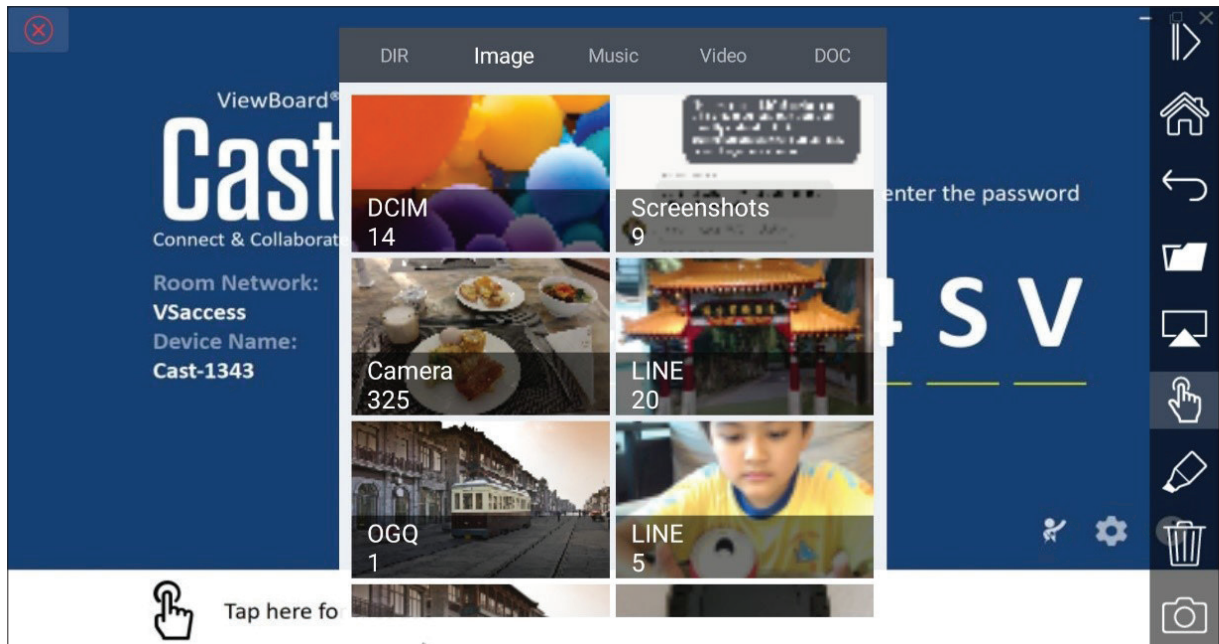
1. Asegúrese de que su dispositivo esté conectado a la misma red que ViewBoard.
2. Abra AirPlay directamente y seleccione el nombre del dispositivo para conectarse.
3. Se generará otra "contraseña AirPlay" en la pantalla para conectarse.



Cast Out desde un dispositivo móvil que admite anotaciones



Elemento	Descripción	
	Alternar	Permite ocultar o mostrar la barra de herramientas.
	Inicio	Permite volver a la interfaz de inicio.
	Volver	Permite volver al interfaz de operaciones anterior.
	Carpeta	Permite ver o abrir el archivo interno del dispositivo móvil.
	Uso compartido de la pantalla	Permite compartir la pantalla. NOTA: Compatible con Android 5.0 o versiones superiores.
	Táctil	Permite cambiar al modo táctil.
	Lápiz	Permite realizar anotaciones y cambiar el color y el grosor.
	Borrar	Permite borrar todo el contenido de la pantalla.
	Cámara	Permite utilizar la cámara y enviar la imagen a ViewBoard.

Otras aplicaciones predeterminadas

Cromo

Navegador web para navegar por Internet.

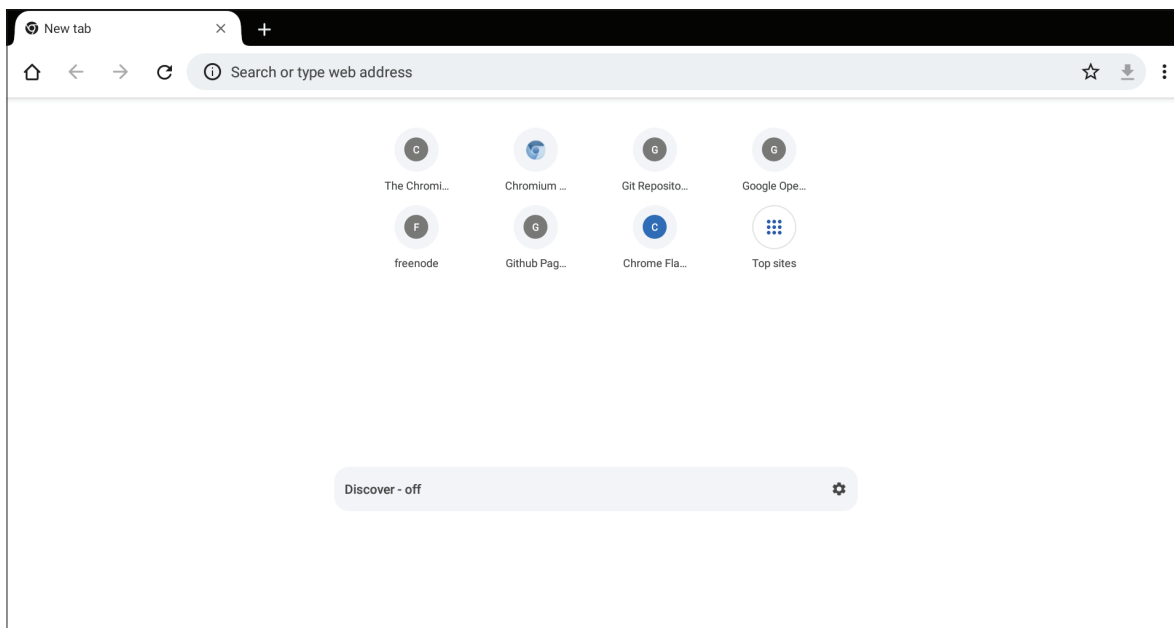

Carpetas

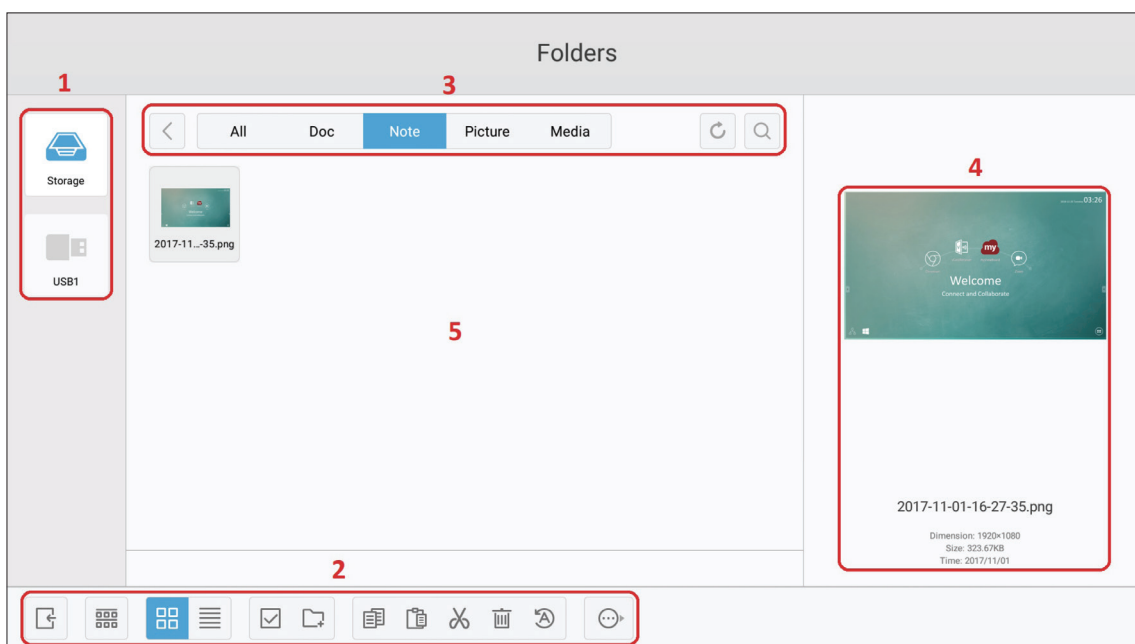

1. Visualización del dispositivo de almacenamiento

Seleccione el dispositivo de almacenamiento apropiado.

2. Iconos

Elemento	Descripción
	Salir Permite salir de las carpetas
	Ordenar Permite ordenar los archivos
	Miniatura Permite mostrar archivos por vista en miniatura
	Lista Permite mostrar archivos por vista de lista
	Seleccionar Permite seleccionar un archivo
	Agregar carpeta Permite agregar una carpeta
	Copiar Permite copiar un archivo
	Pegar Permite pegar un archivo
	Cortar Permite cortar un archivo
	Eliminar Permite eliminar un archivo
	Cambiar nombre Permite cambiar el nombre de un archivo
	Más Permite mostrar más funciones

3. Menú de tipo de archivo

Elemento	Descripción
Todo	Todos los tipos
Doc	Archivos de Oficina
Nota	Imagen almacenada por myViewBoard, barra de herramientas lateral y botón de captura de pantalla del mando a distancia.
Imagen	Archivos de imagen
Medio	Archivos de audio y vídeo

4. Información del archivo

Permite obtener una vista previa del archivo, así como mostrar el nombre, el tamaño, la resolución y la fecha de creación del archivo.

5. Área de visualización principal

Permite mostrar archivos del tipo correspondiente.

OfficeSuite

Permite crear, editar y visualizar documentos, hojas de cálculo, presentaciones y archivos PDF.

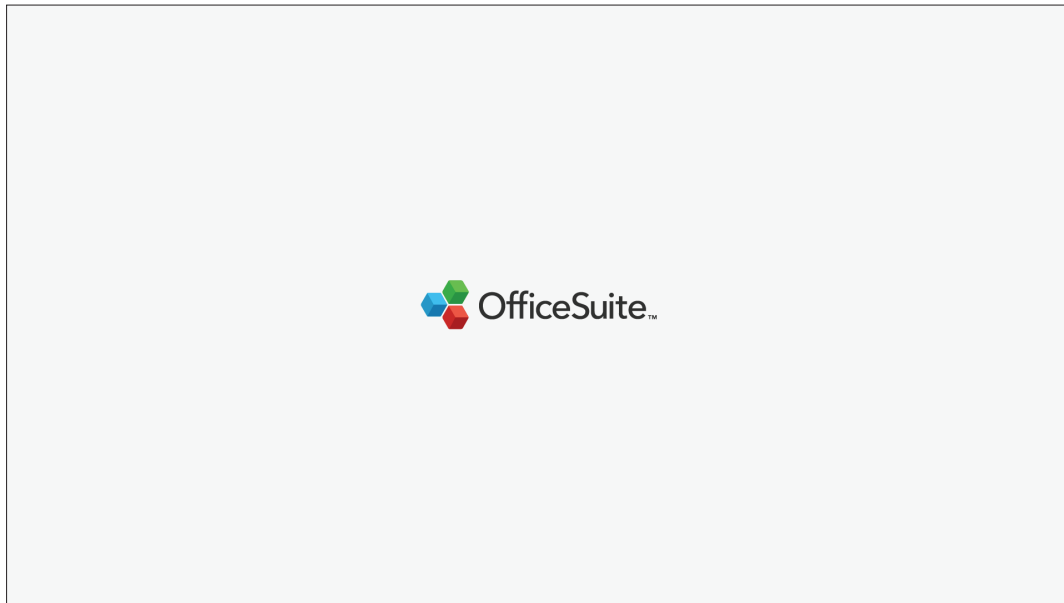

Home

Document Spreadsheet Presentation PDF

Sample files

- Overview.docx
May 31, 2022, 09:33 · 114.6 KB
- Budget_Overview.xlsx
May 31, 2022, 09:33 · 30.3 KB
- OfficeSuite_Key_Features.pptx
May 31, 2022, 09:33 · 81.5 KB
- Getting_Started.pdf
May 31, 2022, 09:33 · 477.2 KB

BROWSE

Bloqueo de pantalla

Establezca una contraseña de bloqueo de pantalla y habilite el bloqueo de pantalla.

NOTA: Si el usuario olvida la contraseña, utilice el mando a distancia y presione **INPUT-0-2-1-4** para restaurar la contraseña predeterminada.

Para establecer una contraseña de bloqueo de la pantalla:

1. Vaya a: **Settings (Configuración) > Display (Pantalla) > Password for screen lock (Contraseña para bloqueo de pantalla)** o seleccione el icono de bloqueo de pantalla en la lista de aplicaciones.

NOTA: Si selecciona el Bloqueo de pantalla icono y no ha establecido ninguna contraseña, aparecerá el siguiente mensaje:

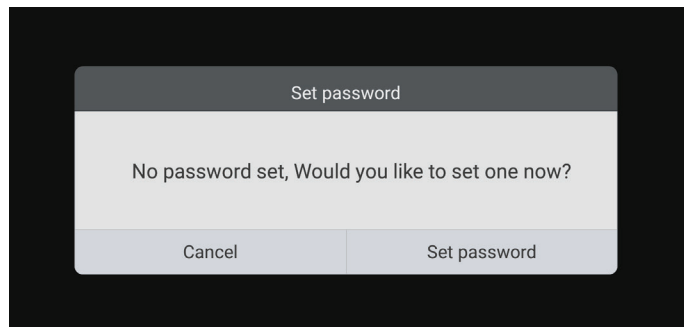

2. Seleccione **Set Password (Establecer Contraseña)** e introduzca una nueva contraseña de cuatro (4) dígitos. A continuación, seleccione **OK**.

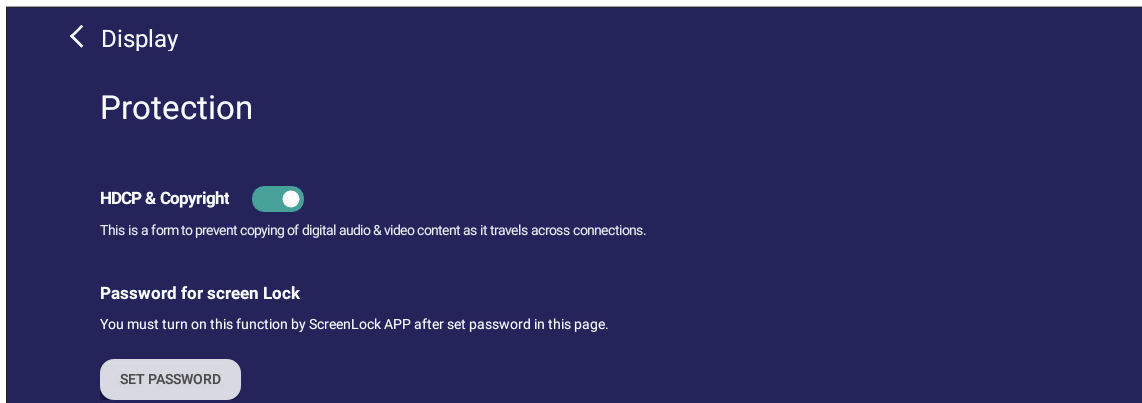

3. Ahora la pantalla se bloqueará al seleccionar el icono de Bloqueo de pantalla.

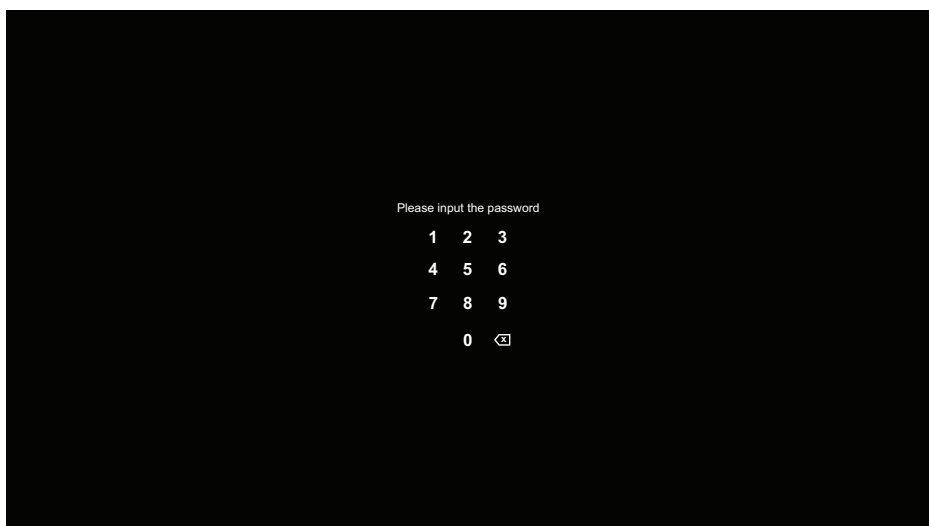

vSweeper

Elimine datos innecesarios o archivos no deseados.

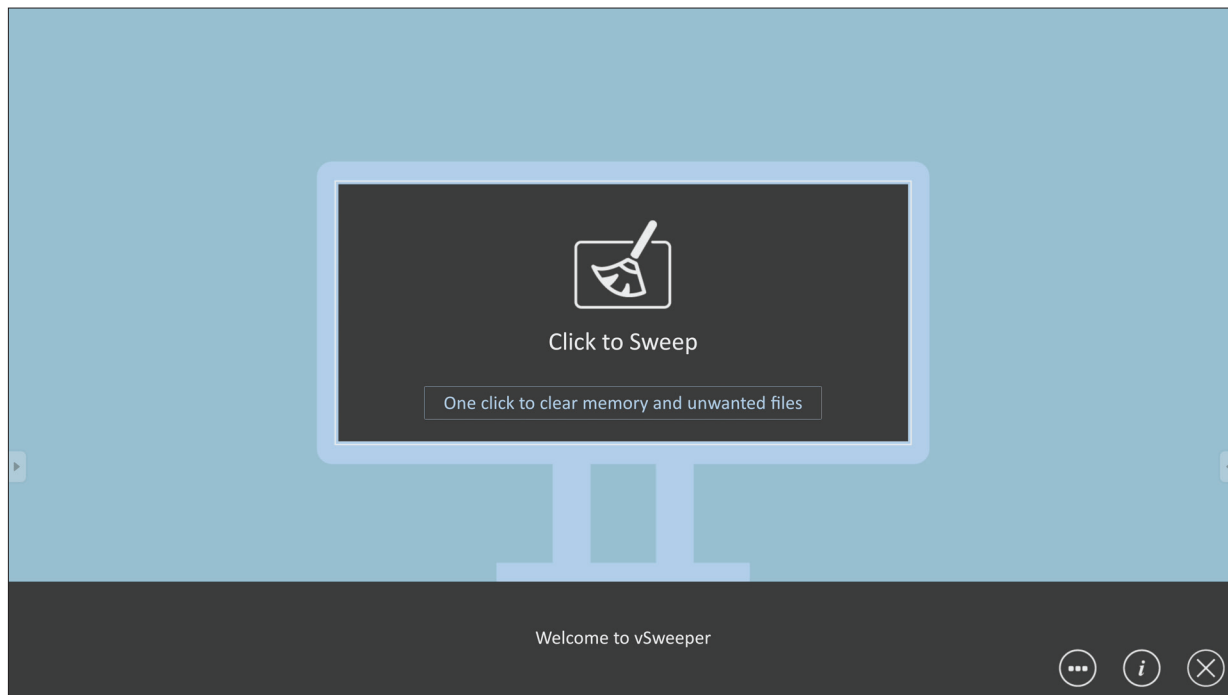

La configuración avanzada también se puede personalizar según las necesidades del usuario.

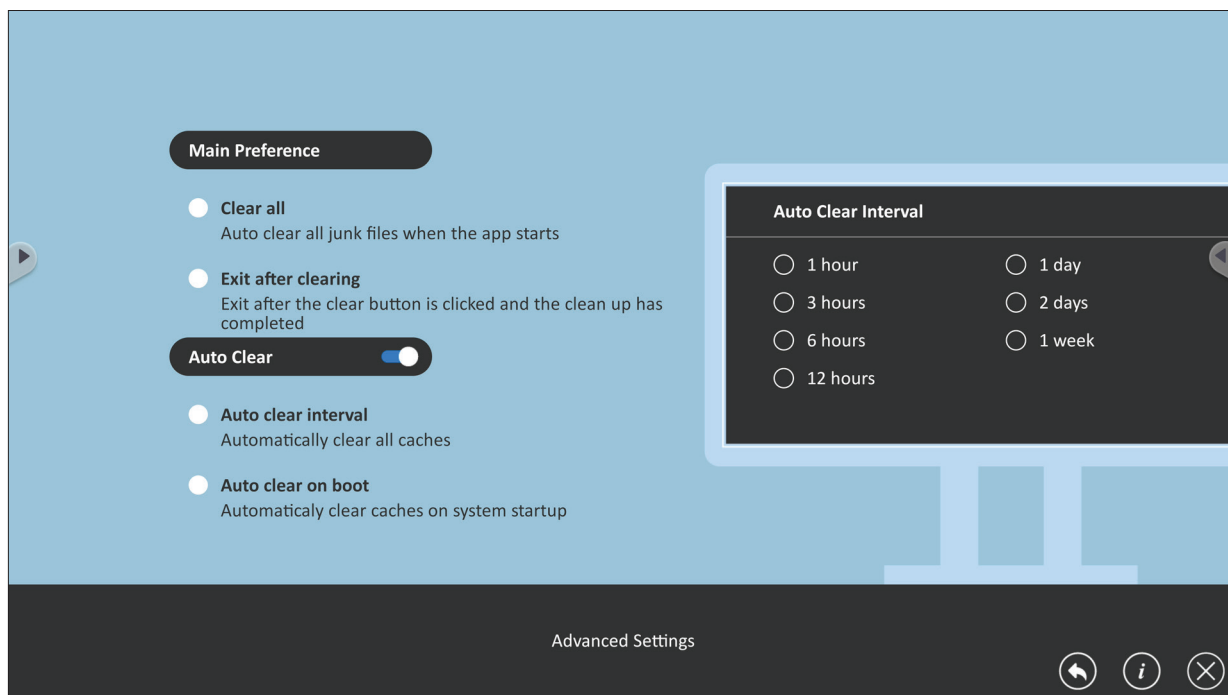

Protocolo RS-232

Este documento describe las especificaciones de interfaz de hardware y los protocolos de software de comunicación de interfaz RS-232 entre ViewSonic LFD y PC u otras unidades de control con protocolo RS-232.

El protocolo contiene tres secciones de comando:

- Establecer función
- Obtener función
- Modo de paso mediante mando a distancia

NOTA: A continuación, "PC" representa todas las unidades de control que pueden enviar o recibir el comando de protocolo RS-232.

Descripción

Especificación de hardware RS-232

Puerto de comunicación ViewSonic LFD en el lado posterior:

1. Tipo de conector: DSUB macho de 9 contactos (o conector de barril de 3,5 mm)
2. Uso del cable cruzado (módem nulo) para la conexión
3. Asignación de contactos:

DSUB hembra de
9 contactos

5 4 3 2 1



9 8 7 6

DSUB macho de
9 contactos

1 2 3 4 5



6 7 8 9

N.º de clavija	Señal	Observación
1	NC	
2	RXD	Entrada para mostrar
3	TXD	Salida de la pantalla
4	NC	
5	TIERRA	
6	NC	
7	NC	
8	NC	
9	NC	Proporciona alimentación de + 5 V/2 A para llave específica externa *3.0
fotograma	TIERRA	

Conector de barril de
3,5 mm (alternativa
para espacio limitado)



Elemento	Señal	Observación
Sugerencia	TXD	Salida de la pantalla
Anillo	RXD	Entrada para mostrar
Manga	TIERRA	

Especificaciones de hardware de la red LAN

Puerto de comunicación ViewSonic LFD en el lado posterior:

1. Tipo de conector: 8P8C RJ45
2. Asignación de contactos:

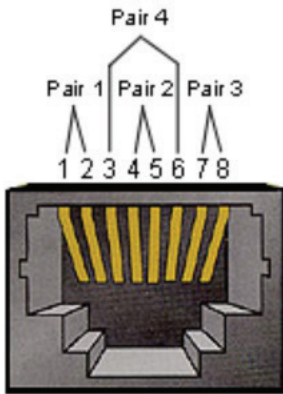

N.º de clavija	Señal	Observación
1	TX+	Salida de la pantalla
2	TX-	Salida de la pantalla
3	RX+	Entrada para mostrar
4	BI_D3+	Para carcasa 1G
5	BI_D3-	Para carcasa 1G
6	RX-	Entrada para mostrar
7	BI_D4+	Para carcasa 1G
8	BI_D4-	Para carcasa 1G
fotograma	TIERRA	

Configuración de comunicación RS232

- Selección de la velocidad 9600 bps (fijos) en baudios:
- Bits de datos: 8 bits (fijos)
- Paridad: Ninguna (fija)
- Bits de parada: 1 (fijo)

Configuración de comunicación LAN

- Tipo: Ethernet
- Protocolo: TCP/IP
- Puerto: 5000 (fijo)
- Subred cruzada: No
- Credenciales de inicio de sesión: No

Referencia de mensajes de comando

Su PC envía a la pantalla LFD el paquete de comandos seguidos por "CR". Cada vez que su PC envía un comando de control a la pantalla, esta responderá de la siguiente manera:

1. Si el mensaje se recibe correctamente, enviará "+" (02Bh) seguido de "CR" (00Dh)
2. Si el mensaje no se recibe correctamente, enviará "-" (02Dh) seguido de "CR" (00Dh)

Protocolo

Lista Establecer función (funciones programadas)

Su PC puede controlar acciones específicas en la pantalla. El comando Establecer-Función permite controlar el comportamiento de la pantalla remotamente mediante el puerto RS-232. El formato del paquete Set-Function consta de 9 bytes.

Descripción de los comandos Establecer-Función:

- Longitud:** Número de bytes totales del mensaje sin incluir "CR"
- Identificador LFD** Identificación para cada pantalla (01~98; el valor predeterminado es 01)
El identificador "99" significa aplicar el comando set para todas las pantallas conectadas. En tales circunstancias, solo la pantalla con el identificador n.º 1 tiene que responder.
El identificador de la pantalla LFD se puede establecer a través del menú OSD para cada pantalla.
- Tipo de comando** Se identifica el tipo de comando,
"s" (0x73h): Establecer Comando
"+" (0x2Bh): Respuesta Comando válido
"- " (0x2Dh): Respuesta Comando no válido
- Comando:** Código de comando de función: Código ASCII de un byte.
- Valor[1~3]:** Tres bytes ASCII que definen el valor.
- CR** 0x0D

Formato de los comandos Establecer-Función

Enviar: (Tipo de comando="s")

Nombre	Longitud	Id	Tipo de comando	Comando	Value1	Value2	Value3	CR
Recuento de bytes	1 byte	2 bytes	1 byte	1 byte	1 byte	1 byte	1 byte	1 byte
Orden de bytes	1	2~3	4	5	6	7	8	9

Respuesta: (Tipo de comando = "+" o "-")

Nombre	Longitud	Id	Tipo de comando	CR
Recuento de bytes	1 byte	2 bytes	1 byte	1 byte
Orden de bytes	1	2~3	4	5

NOTA: Cuando el ordenador aplica el comando a todas las pantallas (ID = 99), solo el conjunto n.º 1 necesita responder con la ID = 1.

Ejemplo 1: Establecer el brillo en 76 para Pantalla (n.º 02) y este comando es válido

Enviar (formato hexadecimal)

Nombre	Longitud	Id	Tipo de comando	Comando	Value1	Value2	Value3	CR
Hex	0x38	0x30 0x32	0x73	0x24	0x30	0x37	0x36	0x0D

Responder (formato hexadecimal)

Nombre	Longitud	Id	Tipo de comando	CR
Hex	0x34	0x30 0x32	0x2B	0x0D

Ejemplo 2: Establecer el brillo en 75 para Pantalla (n.º 02) y este comando NO es válido

Enviar (formato hexadecimal)

Nombre	Longitud	Id	Tipo de comando	Comando	Value1	Value2	Value3	CR
Hex	0x38	0x30 0x32	0x73	0x24	0x30	0x37	0x35	0x0D

Responder (formato hexadecimal)

Nombre	Longitud	Id	Tipo de comando	CR
Hex	0x34	0x30 0x32	0x2D	0x0D

Tabla de comandos Establecer-Función

A. Función básica

Establecer función	Longitud	Id	Comando		Rango de valores	Comentarios	
			Tipo (ASCII)	Código (ASCII)			Código (Hex)
Encendido/ Apagado (modo espera)	8		s	!	21	000: STBY 001: ACTIVADA	1. El encendido a través del control LAN puede funcionar solo en un modo específico. Consulte la guía del usuario de la pantalla para más detalles. *3.1.1 2. "WOL por dirección MAC" puede estar disponible como alternativa. *3.2.1
Selección de entrada	8		s	"	22	000: TV 001: AV 002: S-Video 003: YPbPr 004: HDMI1 014: HDMI2 024: HDMI3 034: HDMI4 005: DVI 006: VGA1 016: VGA2 026: VGA3 007: Ranura ordenador (OPS / SDM) / HDBT 008: Memoria interna 009: DP 00A: Integrada / Principal (Android)	1. No se necesita USB 2. Para el caso de dos o más fuentes idénticas, el 2º dígito se utiliza para indicar la extensión. 3. El HEX de 00A es 30 30 41.
Brillo	8		s	\$	24	000 ~ 100 900: Bajar brillo (-1) 901: Subir brillo (+1) *3.1.1	
Luz de fondo*3.2.0	8		A	B	42	000 ~ 100	1. Para la plataforma Android cuyo modo principal está controlado por la luz de fondo y las otras fuentes están controladas por el brillo. 2. Derivado de la calibración del color. *3.2.0
Bloqueo de la alimentación	8		s	4	34	000: Desbloquear 001: Bloquear	* Ver nota en detalles
Volumen	8		s	5	35	000 ~ 100 900: Volumen disminuir (-1) 901: Subir volumen (+1)	
Silencio	8		s	6	36	000: DESACTIVADO 001: ACTIVADO (silencio)	
Bloqueo de los botones	8		s	8	38	000: Desbloquear 001: Bloquear	* Ver nota en detalles
Bloqueo del menú	8		s	>	3E	000: Desbloquear 001: Bloquear	* Ver nota en detalles

Número *3.1.1	8		s	@	40	000~009	
Teclado *3.1.1	8		s	A	41	000: ARRIBA 001: ABAJO 002: IZQUIERDA 003: DERECHA 004: ENTRAR 005: ENTRADA 006: MENÚ/(SALIR) 007: SALIR	
Remoto Control	8		s	B	42	000: Deshabilitar 001: Habilitar 002: Pasar a través de	Deshabilitar: No habrá función en la RCU Habilitado: RCU funciona normalmente Paso a través: La pantalla desviará el código de RC al dispositivo conectado a través del puerto RS232, pero no reaccionará.
Restaurar valores predeterminados	8		s	~	7E	000	Recuperar la configuración de fábrica

NOTA:

1. Comportamiento en los modos de bloqueo

Modo de bloqueo	Comportamiento
Bloqueo de los botones	<ol style="list-style-type: none"> 1. Bloquee todos los botones en el panel frontal y la RCU, excepto "Alimentación" 2. Todas las funciones ESTABLECER deben estar operativas a través de RS-232, incluso aquellas con el botón de acceso directo correspondiente del mando a distancia, como por ejemplo Silenciar, etc.
Bloqueo del MENÚ	<ol style="list-style-type: none"> 1. Se bloquea el botón "MENÚ" del panel frontal y del mando a distancia. 2. Los modos Fábrica y Hostelería no se deben bloquear para el modelo utilizando el botón combinado con MENU (MENÚ) para entrar en estos dos modos. Se indicará una solución alternativa por separado si el modelo tiene alguna limitación.
Bloqueo de la ALIMENTACIÓN	<ol style="list-style-type: none"> 1. Se bloquea el botón "ALIMENTACIÓN" del panel frontal y del mando a distancia. 2. El comando de activación y desactivación SET_POWER debe estar operativo a través de RS-232, lo que no significa que el bloqueo de la ALIMENTACIÓN se desactive en este caso. 3. No se puede desbloquear mediante el restablecimiento de la configuración del menú OSD 4. Se proporcionará alimentación de CA automáticamente en el bloqueo de la alimentación 5. Bajo el bloqueo de la alimentación, el televisor no entrará en el modo de ahorro de energía cuando no haya señal de PC ni tampoco se apagará si no hay ninguna otra señal de vídeo al cabo de 15 minutos.
Desactivación del mando a distancia	Se bloquean los botones del mando a distancia pero siguen operativos los botones del panel frontal.

2. Reactivación por LAN por dirección MAC como alternativa para ESTABLECER encendido

(Longitud=126 bytes)

6 bytes	6 bytes (n. 1)	6 bytes (n. 2)	...	6 bytes (n. 16)	24 bytes
0xFF FF ... FF	Dirección MAC	Dirección MAC	...	Dirección MAC	0x00 00 ... 00

B. Función opcional

Establecer función	Longitud	Id	Comando		Rango de valores	Comentarios	
			Tipo (ASCII)	Código (ASCII) / Código (Hex)			
Contraste	8		s	#	23	000 ~ 100	
Nitidez	8		s	%	25	000 ~ 100	
Color	8		s	&	26	000 ~ 100	
Tono	8		s	'	27	000 ~ 100	
Activar_Desactivar luz de fondo	8		s	(29	000: Desactivar 001: Activar	
Modo de color	8		s)	29	000: Normal 001: Cálido 002: Frío 003: Personal	
Sonido envolvente	8		s	-	2D	000: DESACTIVADO 001: ACTIVADA	
Bajos	8		s	.	2E	000 ~ 100	
Agudos	8		s	/	2F	000 ~ 100	
Balance	8		s	0	30	000 ~ 100	{050} es central
Tamaño de la imagen	8		s	1	31	000: COMPLETO(16:9) 001: NORMAL(4:3) 002: REAL (1:1) *3.1.0	
Idioma del menú OSD	8		s	2	32	000: Inglés 001: Francés 002: Español	Podría ampliarse para añadir idiomas más compatibles por modelo
Modo PIP	8		s	9	39	000: DESACTIVADO 001: PIP(POP) 002: PBP	
Selección de sonido PIP	8		s	:	3A	000: Principal 001: Secundario	
POSICIÓN DE PIP	8		s	;	3B	000: Arriba 001: Abajo 002: Izquierda 003: Derecha	
Entrada - PIP	8		s	7	37 *2.9	000: TV 001: AV 002: S-Video 003: YPbPr 004: HDMI1 014: HDMI2 024: HDMI3 034: HDMI4 005: DVI 006: VGA1 016: VGA2 026: VGA3 007: Ranura ordenador (OPS / SDM) / HDBT 008: Memoria interna 009: DP 00A: Integrada / Principal (Android)	El rango de valores es el mismo que SET-Input select (CONFIGURACIÓN - selección de entrada)
Modo de mosaico	8		s	P	50	000: DESACTIVADO 001: ACTIVADA	(para mural de vídeo)
Compensación de mosaico	8		s	Q	51	000: DESACTIVADO 001: ACTIVADA	(para mural de vídeo) Compensación de anchura del marco

Mosaico horizontal de monitores verticales	8		s	R	52	01x~09x: H 0x1~0x9: V	(para mural de vídeo) 1. 2º dígito para monitores H 2. 3er dígito para monitores V
Posición de mosaico	8		s	S	53	001~025	(para mural de vídeo) Copie la pantalla de n.º de posición a la pantalla identificada
Fecha: Año	8		s	V	56	Y17~Y99	Últimos 2 dígitos (20)17~(20)99
Fecha: Mes	8		s	V	56	M01~M12	2 dígitos
Fecha: Día	8		s	V	56	D01~D31	2 dígitos
Hora: Hora	8		s	W	57	H00~H23	Formato 24 horas. 2 dígitos.
Hora: Mín.	8		s	W	57	M00~M59	2 dígitos
Hora: S	8		s	W	57	S00~S59	2 dígitos

NOTA:

1. Definición de mosaico de monitores H, monitores V y posición

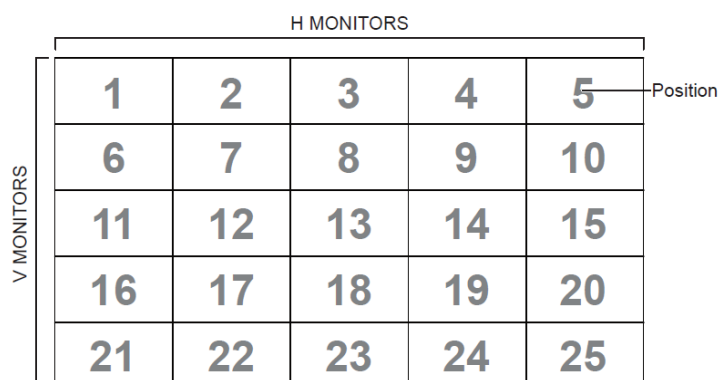

2. Establecer fecha de ejemplo

Fecha: 2017-3/15

Enviar: 0x 38 30 31 73 56 59 31 37 0D ("Y17")

Enviar: 0x 38 30 31 73 56 4D 30 33 0D ("M03")

Enviar: 0x 38 30 31 73 56 44 31 35 0D ("D15")

3. Establecer hora de ejemplo

Hora: 16:27:59

Enviar: 0x 38 30 31 73 57 48 31 36 0D ("H16")

Enviar: 0x 38 30 31 73 57 4D 32 37 0D ("M27")

Enviar: 0x 38 30 31 73 57 53 35 39 0D ("S59")

Lista de Get-Function

Su PC puede solicitar información específica a la pantalla LFD. El formato del paquete Get-Function consta de 9 bytes, similar a la estructura del paquete Set-Function. Tenga en cuenta que el byte "Valor" siempre es = 000.

Descripción de los comandos Obtener-Función:

Longitud:	Total de bytes de mensaje excluyendo "CR".
TV/DS ID	Identificación para cada pantalla TV/DS (01~98; el valor predefinido es 01).
Tipo de comando	Se identifica el tipo de comando, "g" (0x67h) : Comando Obtener "r" (0x72h) : Respuesta Comando válido "-" (0x2Dh) : Respuesta Comando no válido
Comando:	Código de comando de función: Código ASCII de un byte.
Valor[1~3]:	Tres bytes ASCII que definen el valor.
CR	0x0D

Formato de los comandos Obtener-Función

Enviar: (Tipo de comando = "g")

Nombre	Longitud	Id	Tipo de comando	Comando	Value1	Value2	Value3	CR
Recuento de bytes	1 byte	2 bytes	1 byte	1 byte	1 byte	1 byte	1 byte	1 byte
Orden de bytes	1	2~3	4	5	6	7	8	9

Respuesta: (Tipo de comando = "r" o "-")

Si el comando es válido, el tipo de comando es "r"

Nombre	Longitud	Id	Tipo de comando	Comando	Value1	Value2	Value3	CR
Recuento de bytes	1 byte	2 bytes	1 byte	1 byte	1 byte	1 byte	1 byte	1 byte
Orden de bytes	1	2~3	4	5	6	7	8	9

Si el comando NO es válido, el tipo de comando es "-"

Nombre	Longitud	Id	Tipo de comando	CR
Recuento de bytes	1 byte	2 bytes	1 byte	1 byte
Orden de bytes	1	2~3	4	5

Ejemplo 1: Obtener el brillo de TV-05 y este comando es válido. El valor de brillo es 67.

Enviar (formato hexadecimal)

Nom-bre	Longi-tud	Id	Tipo de coman-do	Comando	Value1	Value2	Value3	CR
Hex	0x38	0x30 0x35	0x67	0x62	0x30	0x30	0x30	0x0D

Responder (formato hexadecimal)

Nom-bre	Longi-tud	Id	Tipo de coman-do	Comando	Value1	Value2	Value3	CR
Hex	0x38	0x30 0x35	0x72	0x62	0x30	0x36	0x37	0x0D

Ejemplo 2: Obtener color de la pantalla (n.º 05), pero el comando Color no es compatible con este modelo.

Enviar (formato hexadecimal)

Nom-bre	Longi-tud	Id	Tipo de coman-do	Comando	Value1	Value2	Value3	CR
Hex	0x38	0x30 0x35	0x67	0x26	0x30	0x30	0x30	0x0D

Responder (formato hexadecimal)

Nombre	Longitud	Id	Tipo de coman-do	CR
Hex	0x34	0x30 0x35	0x2D	0x0D

Tabla de comandos Obtener-Función

A. Función básica

Obtener función	Longitud	Id	Comando		Rango de respuesta (Tres bytes ASCII)	Comentarios
			Tipo (ASCII)	Código (ASCII) Código (Hex)		
Obtener brillo	8		g	b 62	000 ~ 100	
Obtener-Luz de fondo*3.2.0	8		a	B 42	000 ~ 100	1. Para la plataforma Android cuyo modo principal está controlado por la luz de fondo y las otras fuentes están controladas por el brillo. 2. Derivado de la calibración del color. *3.2.0
Obtener volumen	8		g	f 66	000 ~ 100	
Obtener silencio	8		g	g 67	000: Off (Desactivar) 001: Activado (silenciado)	
Obtener- Seleccionar entrada	8		g	j 6A	000~ 100~	1. Primer dígito para detección de señal: 0 significa "sin señal"; 1 significa "señal detectada" 2. Segundo y tercer dígito: Consulte la tabla Set-function (Establecer función)
Estado de Get-Power: ON / STBY (ACTIVADA/PAUSA)	8		g	l 6C	001: ACTIVADA 000: STBY	
Obtener - Mando a distancia	S		g	n 6E	000: Deshabilitar 001: Habilitar 002: Pasar a través de	Obtiene el estado del modo del mando a distancia
Obtener-Bloqueo de la alimentación	8		g	o 6F	000: Desbloquear 001: Bloquear	
Obtener-Bloque de botones	8		g	p 70	000: Desbloquear 001: Bloquear	
Obtener-Bloqueo del menú	8		g	l 6C	000: Desbloquear 001: Bloquear	
Obtener-ACK	8		g	z 7A	000	Este comando se utiliza para probar el enlace de comunicación
Get-Térmico	8		g	0 30	000~100: 0~+100 grados C -01~-99: -1~-99 grados C	
Obtener-Tiempo de funcionamiento*3.2.0	8		g	1 31	000	1. Horas acumuladas en un entero de 6 dígitos (000,001~ 999,999)*3.2.0 2. No se puede restablecer cuando la actualización de FW y el inicio de fábrica*3.2.2 3. Responder en un nuevo formato de 32 bytes*3.2.0

Obtener-Nombre de dispositivo	8		g	4	34	000	Responder en un nuevo formato de 32 bytes*3.2.0
Obtener-Dirección MAC	8		g	5	35	000	(para el modelo con LAN) Responder en un nuevo formato de 32 bytes*3.2.0
Obtener-Dirección IP*3.2.0	8		g	6	36	000	(para el modelo con LAN) Responder en un nuevo formato de 32 bytes*3.2.0
Obtener-Número de serie *3.2.0	8		g	7	37	000	Responder en un nuevo formato de 32 bytes*3.2.0
Obtener-Versión de FW*3.2.0	8		g	8	38	000	Responder en un nuevo formato de 32 bytes*3.2.0

NOTA:

1. Ejemplo de obtención de horas de funcionamiento

Se asume que las horas de funcionamiento acumuladas son 123 456

Enviar: 0x 38 30 31 67 31 30 30 30 0D (Obtener horas de funcionamiento)

Respuesta: 0x 32 30 31 72 31 31 32 33 34 35 36 00 00 ... 00 00 0D

2. Ejemplo de obtención del nombre del dispositivo

Se asume que el nombre del dispositivo es CDE-5500

Enviar: 0x 38 30 31 67 34 30 30 30 0D (Obtener nombre de dispositivo)

Respuesta: 0x 32 30 31 72 34 43 44 45 2D 35 35 30 30 00 00 ... 00 00 0D

Se asume que el nombre del dispositivo es "NMP-302#1"

Enviar: 0x 38 30 31 67 34 30 30 30 0D (Obtener nombre de dispositivo)

Respuesta: 0x 32 30 31 72 34 4E 4D 50 2D 33 30 32 23 31 00 00 ...00 00 0D

3. Ejemplo de obtención de dirección MAC

Se asume que la dirección MAC es 00:11:22:aa:bb:cc

Enviar: 0x 38 30 31 67 35 30 30 30 0D (Obtener dirección MAC)

Respuesta: 0x 32 30 31 72 35 30 30 31 31 32 32 61 61 62 62 63 63 00 00...00 00 0D

4. Ejemplo de obtención de dirección IP

Se supone que la dirección IP es 192.168.100.2

Enviar: 0x 38 30 31 67 36 30 30 30 0D (Obtener dirección IP)

Respuesta: 0x 32 30 31 72 36 31 39 32 2E 31 36 38 2E 31 30 30 2E 32 00 00...00 00 0D

5. Ejemplo de obtención de número de serie

Se supone que el número de serie es ABC180212345

Enviar: 0x 38 30 31 67 37 30 30 30 0D (Obtener número de serie)

Respuesta: 0x 32 30 31 72 37 41 42 43 31 38 30 32 31 32 33 34 35 00 00...00 00 0D

6. Ejemplo de obtención de versión de FW

Se supone que la versión de FW es 3.02.001

Enviar: 0x 38 30 31 67 38 30 30 30 0D (Obtener versión de FW)

Respuesta: 0x 32 30 31 72 38 33 2E 30 32 2E 30 30 31 00 00...00 00 0D

B. Función opcional

Obtener función	Longitud	Id	Comando		Rango de respuesta (Tres bytes ASCII)	Comentarios
			Tipo (ASCII)	Código (ASCII) Código (Hex)		
Obtener contraste	8		g	a 61	000 ~ 100	
Obtener nitidez	8		g	c 63	000 ~ 100	
Obtener color	8		g	d 64	000 ~ 100	
Obtener matriz	8		g	e 65	000 ~ 100	
Obtener-Luz de fondo Activar_Desactivar	8		g	h 68	000: Off (Desactivar) 001: On (Activar)	
Obtener-Modo PIP	8		g	t 74	000: DESACTIVADO 001: PIP (POP) 002: PBP	
Obtener- Entrada PIP	8		g	u 75	000 ~	Consulte Establecer-entrada
Obtener - Modo de proyección en fila	8		g	v 76	000: DESACTIVADO 001: ACTIVADA	(para mural de vídeo)
Obtener - Compensación proyección en fila	8		g	w 77	000: DESACTIVADO 001: ACTIVADA	(para mural de vídeo) Compensación de anchura del marco
Obtener - Proyección en fila horizontal por monitores verticales	8		g	x 78	01x~09x: Monitores H 0x1~0x9: Monitores V	(para mural de vídeo) 1. 2º dígito para monitores H 2. 3er dígito para monitores V
Obtener- Posición proyección en fila	8		g	y 79	000: DESACTIVADO 001~025	(para mural de vídeo) Copie la pantalla de n.º de posición a la pantalla identificada
Obtener- Fecha: Año	8		g	2 32	Y00~Y00	Últimos 2 dígitos (20)17~(20)99
Obtener- Fecha: Mes	8		g	2 32	M00~M00	2 dígitos
Obtener- Fecha: Día	8		g	2 32	D00~M00	2 dígitos
Obtener-Hora: Hora	8		g	3 33	H00~H00	Formato 24 horas. 2 dígitos
Obtener-Hora: Mín.	8		g	3 33	M00~M00	2 dígitos
Obtener-Hora: S	8		g	3 33	S00~S00	2 dígitos

NOTA:

1. Ejemplo de obtener fecha

Asumimos la fecha actual de visualización n.º 01 como se muestra a continuación:

Fecha: 2017-3/15

Enviar: 0x 38 30 31 67 32 59 30 30 0D (Obtener fecha:año)

Respuesta: 0x 38 30 31 72 32 59 31 37 0D ("Y17")

Enviar: 0x 38 30 31 67 32 4D 30 30 0D (Obtener fecha:mes)

Respuesta: 0x 38 30 31 72 32 4D 30 33 0D ("M03")

Enviar: 0x 38 30 31 67 32 44 30 30 0D (Obtener fecha:día)

Respuesta: 0x 38 30 31 72 32 44 31 35 0D ("D15")

2. Obtener ejemplo de hora

Asumimos la hora actual de visualización n.º 01 como se muestra a continuación:

Hora: 16:27:59

Enviar: 0x 38 30 31 67 33 48 30 30 0D (Obtener tiempo:hora)

Respuesta: 0x 38 30 31 72 33 48 31 36 0D ("H16")

Enviar: 0x 38 30 31 67 33 4D 30 30 0D (Obtener tiempo:min)

Respuesta: 0x 38 30 31 72 33 4D 32 37 0D ("M27")

Enviar: 0x 38 30 31 67 33 53 30 30 0D (Obtener tiempo:s)

Respuesta: 0x 38 30 31 72 33 53 35 39 0D ("S59")

3. Ejemplo de obtener versión RS232

Se asume que la versión es la 3.0.1

Enviar: 0x 38 30 31 67 36 30 30 30 0D (Obtener versión RS232)

Respuesta: 0x 38 30 31 72 36 33 30 31 0D ("301")

C. Respuesta automática *3.2.1

La pantalla enviará los datos y el estado actualizados automáticamente sin recibir una consulta del host cada vez que el usuario cambie los siguientes datos o estado a través de cualquiera de las formas disponibles como: unidad del mando a distancia, botones frontales o pantalla táctil.

- Encender y apagar
- Selección de entrada
- Brillo
- Retroiluminación
- Volumen
- Activación/Desactivación de silencio

Modo de paso mediante mando a distancia

Cuando su PC establece la pantalla en el modo de Paso a través con el mando a distancia, dicha pantalla enviará un paquete de 7 (seguido de “CR”) en respuesta a la activación de los botones del mando a distancia (RCU). En este modo, el mando a distancia no tendrá efecto en la función de visualización. Por ejemplo: “Volumen+” no cambiará el volumen de la pantalla, sino que simplemente enviará el código “Volumen+” a su PC a través del puerto RS-232.

Formato de funcionalidad mediante IR

Respuesta: (Tipo de comando = “p”)

Nombre	Longitud	Id	Tipo de comando	Código1 del mando a distancia (MSB)	Código2 del mando a distancia (MSB)	CR
Recuento de bytes	1 byte	2 bytes	1 byte	1 byte	1 byte	1 byte
Orden de bytes	1	2~3	4	5	6	7

Ejemplo 1: Paso a través con el mando a distancia cuando se pulsa el botón “VOL+” para la pantalla (n.º5)

Enviar (formato hexadecimal)

Nombre	Longitud	Id	Tipo de comando	Código1 del mando a distancia (MSB)	Código2 del mando a distancia (MSB)	CR
Hex	0x36	0x30 0x35	0x70	0x31	0x30	0x0D

Clave	Código (HEX)	Básico *3.1.1	Opcional *3.1.1
1	01	V	
2	02	V	
3	03	V	
4	04	V	
5	05	V	
6	06	V	
7	07	V	
8	08	V	
9	09	V	
0	0A	V	
-	0B		V

RECUPERAR (ÚLTIMO)	0C		V
INFO (PANTALLA)	0D		V
	0E		
ASPECTO (ZOOM, TAMAÑO)	0F		V
SUBIR VOLUMEN (+)	10	V	
BAJAR VOLUMEN (-)	11	V	
SILENCIO	12	V	
SUBIR CANAL/PÁGINA(+)/ BRILLO +	13		V
BAJAR CANAL/PÁGINA(-)/ BRILLO -	14		V
ENCENDIDO	15	V	
ENTRADAS	16	V	
	17		
	18		
SLEEP	19		V
MENÚ	1A	V	
ARRIBA	1B	V	
ABAJO	1C	V	
IZQUIERDA (-)	1D	V	
DERECHA (+)	1E	V	
ACEPTAR (ENTRAR, ESTABLECER)	1F	V	
SALIR	20	V	
	21		
	22		
	23		
	24		
	25		
	26		
	27		
	28		
	29		
	2A		
	2B		
ROJO ■ (F1)	2C		
VERDE ■ (F2)	2D		
AMARILLO ■ (F3)	2E		
AZUL ■ (F4)	2F		

NOTA:

1. Este código de paso mediante IR es diferente al código de clave RCU.
2. Secuencia especial de control para la tecla POWER (ENCENDIDO) en el modo de IR.
 - 2-1. Cuando la pantalla está APAGADA y recibe el código IR POWER (ALIMENTACIÓN IR): La pantalla se encenderá automáticamente y, a continuación, reenviará el código POWER (ALIMENTACIÓN) al dispositivo principal a través de RS-232.
 - 2-2. Cuando la pantalla está ENCENDIDA y recibe el código IR POWER (ALIMENTACIÓN IR): La pantalla reenviará el código POWER (ALIMENTACIÓN) al dispositivo principal a través de RS-232 y, a continuación, se apagará automáticamente.
 - 2-3. Cuando ESTABLECER-BLOQUEO DE LA ALIMENTACIÓN está habilitado, la pantalla no responderá al presionar el botón ALIMENTACIÓN.
3. El código SUBIR VOLUMEN Y BAJAR VOLUMEN se transmitirá repetidamente cuando presione los botones sin soltarlos.

Apéndice

Especificaciones

Elemento	Categoría	Especificaciones			
Modelo		IFP5550-5 IFP5550-5A	IFP6550-5 IFP6550-5A	IFP7550-5 IFP7550-5A	IFP8650-5 IFP8650-5A
Pantalla	Tamaño	55"	64,5"	74,5"	85,6"
	Área de visualización (mm)	1209,6 (H) x 680,4 (V)	1428,48 (H) x 803,52 (V)	1650,24 (H) x 928,26 (V)	1913 (H) x 1084 (V)
	Tratamiento de la superficie	Revestimiento antideslumbrante (neblina del 25 %) endurecido (3H)			
	Brillo	350 nits (valor típico)			
Señal de Entrada		3 x HDMI (versión 2.0) 1 x USB Tipo C (DP v. 1.2; PD 65 W; Ethernet 100M) 2 x USB Type A (2.0) 4 x USB Tipo A (3.0)			
Salida de señal		1 x HDMI 1 x Salida de Audio 1 x SPDIF 2 x USB tipo B (para táctil)			
Red	LAN	10M/100M (para reproductor integrado) 10M/100M/1000M (para PC con ranura)			
	Wi-Fi	1 x Ranura Wi-Fi			
Ranura PC		1 x OPS de 80 contactos			
Salida de altavoces		2 x 12 W (altavoz) 1 x 16 W (amplificador de graves)			
RS-232		Comunicación RS-232			
Alimentación	Voltaje	100 VCA-240 VCA 50/60 Hz			
	Temperatura	De 0 °C a 40 °C (de 32 °F a 104 °F)			
	Humedad	20 %~80 %, sin condensación			
Condiciones de funcionamiento	Altitud	≤ 2000 m			

Elemento	Categoría	Especificaciones			
Condiciones de almacenamiento	Temperatura	De -20 °C a 60 °C (de -4 °F a 140 °F)			
	Humedad	10 %~90 %, sin condensación			
	Altitud	≤ 2000 m			
Dimensiones	Físicas (mm)	1268 x 773 x 85	1488 x 897 x 87	1710 x 1020 x 86	1958 x 1160 x 87
	Físicas (pulgadas)	49,92 x 30,43 x 3,35	58,58 x 35,31 x 3,43	67,32 x 40,16 x 3,39	77,09 x 45,67 x 3,43
Peso	Físico (kg)	26,4	40,45	53,9	68,35
	Físico (libras)	58,2	89,2	118,8	153,66
Consumo de energía	On (Activar) (valor típico)	89 W	95 W	135 W	175 W
	Off (Desactivar)	< 0,5 W	< 0,5 W	< 0,5 W	< 0,5 W

NOTA: Las especificaciones del producto están sujetas a cambios sin previo aviso.

Modos de visualización

Modo VGA

Resolución	Tasa de actualización (@)
640 x 480	60 Hz, 72 Hz, 75 Hz
720 x 400	70Hz
800 x 600	56 Hz, 60 Hz, 72 Hz, 75 Hz
832 x 624	75Hz
1024 x 768	60 Hz, 70 Hz, 75 Hz
1152 x 864	60 Hz, 75 Hz
1152 x 870	75Hz
1280 x 768	60 Hz, 75 Hz
1280 x 960	60Hz
1280 x 1024	60 Hz, 75 Hz
1360 x 768	60Hz
1366 x 768	60Hz
1440 x 900	60 Hz, 75 Hz
1400 x 1050	60 Hz, 75 Hz
1600 x 1200	60Hz
1680 x 1050	60Hz
1920 x 1080	60Hz
1920 x 1200	60Hz

HDMI Mode (Modo HDMI)

Resolución	Tasa de actualización (@)
640 x 480	60 Hz, 72 Hz
720 x 400	70Hz
800 x 600	60 Hz, 72 Hz
1024x768	60 Hz, 70 Hz, 75 Hz
1280x800	60Hz
1280x1024	60Hz
1360x768	60Hz
1440x900	60Hz
1680x1050	60Hz
1920x1080	60Hz
3840x2160	30 Hz, 60 Hz
480i	60Hz
480p	59 Hz, 60 Hz
576i	50Hz
720p	50 Hz, 60 Hz
576p	50Hz
1080i	50 Hz, 60 Hz
1080p	50 Hz, 60 Hz

Solucionar problemas

Esta sección describe algunos problemas comunes que puede experimentar al usar la unidad ViewBoard.

Problema	Soluciones posibles
El mando a distancia no funciona	<ol style="list-style-type: none">1. Compruebe si algo está obstruyendo el receptor del mando a distancia de la pantalla.2. Compruebe si las pilas del mando a distancia están instaladas correctamente.3. Compruebe si las pilas necesitan cambiarse.
La unidad se apaga inesperadamente	<ol style="list-style-type: none">1. Compruebe si el modo de suspensión está habilitado.2. Compruebe si hay un apagón en su zona.3. Encienda la pantalla y compruebe si el problema se debe a la señal y al sistema de control.

PC Modo

Problema	Soluciones posibles
No hay señal de PC	<ol style="list-style-type: none">1. Compruebe la configuración de la pantalla.2. Compruebe la resolución de la pantalla.3. Ajuste la configuración de la sincronización horizontal y vertical mediante el menú OSD.
Rayas de fondo	<ol style="list-style-type: none">1. Elija el ajuste automático.2. Ajuste el reloj y la fase.
Formato no admitido	<ol style="list-style-type: none">1. Elija el ajuste automático.2. Ajuste los parámetros del reloj y la fase.

Función táctil

Problema	Soluciones posibles
La función táctil no responde	<ol style="list-style-type: none">1. Compruebe que los controladores estén correctamente instalados.2. Vuelva a instalar el/los controlador(es).3. Compruebe la configuración y alinéela.4. Compruebe si el lápiz táctil está funcionando correctamente.

El vídeo no funciona correctamente

Problema	Soluciones posibles
No hay imagen o sonido	<ol style="list-style-type: none">1. Compruebe el estado de la alimentación.2. Compruebe el cable de señal.3. Compruebe que el PC interno está instalado correctamente.
La imagen no está clara o corta la entrada y la salida	<ol style="list-style-type: none">1. Compruebe el cable de señal.2. Compruebe si otros dispositivos electrónicos interrumpen la señal.
Imagen de mala calidad	<ol style="list-style-type: none">1. Ajuste los parámetros de croma, contraste y brillo en el menú.2. Compruebe el cable de señal.

El audio no funciona correctamente

Problema	Soluciones posibles
Me sonido	<ol style="list-style-type: none">1. Presione el botón Silencio/Desactivar silencio.2. Ajustar el volumen.3. Compruebe el cable de audio.
Un altavoz solamente	<ol style="list-style-type: none">1. Ajuste el balance de sonido en el menú.2. Compruebe la configuración del panel de control de sonido del equipo.3. Compruebe el cable de audio.

Mantenimiento

Precauciones generales

- Asegúrese de que el dispositivo está apagado y que el cable de alimentación está desenchufado de la toma de corriente eléctrica.
- No rocíe ni vierta ningún líquido directamente sobre la pantalla o la carcasa.
- Manipule el dispositivo con cuidado, ya que un dispositivo de color más oscuro, si se raya, dichos arañazos son más evidentes que en un dispositivo de color más claro.
- No utilice el sistema de forma continua durante prolongados períodos de tiempo.

Limpiar la pantalla

- Limpie la pantalla con un paño limpio, suave y que no esté deshilachado. Con ello se eliminarán el polvo y otras partículas.
- Si la pantalla sigue estando sucia, aplique una pequeña cantidad de limpiador de vidrio que no contenga amoníaco ni alcohol a un paño limpio, suave y que no esté deshilachado, y páselo por la pantalla.

Limpiar la carcasa

- Utilice un paño suave y seco.
- Si la carcasa sigue estando sucia, aplique una pequeña cantidad de detergente no abrasivo que no contenga amoníaco ni alcohol a un paño limpio, suave y sin pelusas, y páselo por la superficie.

Renuncia de responsabilidad

- ViewSonic® no recomienda utilizar ningún limpiador basado en amoníaco o alcohol en la pantalla o carcasa. Se sabe que algunos productos de limpieza químicos dañan estas partes del dispositivo.
- ViewSonic® no se responsabiliza de los daños resultantes del uso de cualquier limpiador basado en amoníaco o alcohol.

NOTA: Si aparece condensación entre el cristal y el panel, mantenga la pantalla encendida hasta que la humedad desaparezca.

Información reglamentaria y de servicio

Información de conformidad

En esta sección se tratan todos los requisitos y declaraciones relacionados con las normativas. Las aplicaciones correspondientes confirmadas se referirán a las etiquetas de la placa de identificación y al marcado correspondiente de la unidad.

Declaración de cumplimiento de las normas FCC

Este dispositivo cumple el Apartado 15 de las normas FCC. El funcionamiento está sujeto a las siguientes dos condiciones: (1) este dispositivo no deberá causar interferencias perjudiciales y (2) este dispositivo deberá aceptar cualquier interferencia que reciba, incluidas interferencias que puedan causar un funcionamiento no deseado. Este equipo ha sido probado y se ha determinado que cumple los límites para un dispositivo digital de la Clase B, según la Parte 15 del Reglamento de la FCC.

Estos límites están diseñados para proporcionar una protección razonable contra las interferencias perjudiciales en una instalación residencial. Este equipo genera, utiliza y puede irradiar energía de radiofrecuencia y, si no se instala y utiliza conforme a las instrucciones, puede causar interferencias perjudiciales para las comunicaciones de radio. Sin embargo, no se puede garantizar que la interferencia no ocurrirá en una instalación en particular. En el caso de que el equipo causara interferencias perjudiciales para la recepción de radio o TV, lo que puede determinarse encendiendo y apagando dicho equipo, se sugiere que el usuario lleve a cabo una o varias de las siguientes medidas para corregir dichas interferencias:

- Reorientar o reubicar la antena receptora.
- Aumentar la separación entre el equipo y el receptor.
- Conectar el equipo a una toma de corriente de un circuito diferente al que está conectado el receptor.
- Si es necesario, consultar al proveedor o a un técnico especialista en radio/televisión.

Advertencia: Se advierte que los cambios o modificaciones no aprobados expresamente por la parte responsable del cumplimiento anularán la autorización para utilizar el equipo.

Declaración de Industry Canada

CAN ICES-003(B) / NMB-003(B)

Conformidad CE para países europeos



El dispositivo cumple la Directiva EMC 2014/30/UE y la Directiva de baja tensión 2014/35/UE.

La siguiente información solamente se aplica a los estados miembros de la Unión Europea:

La marca mostrada a la derecha cumple la directiva sobre el desecho de equipos eléctricos y electrónicos 2012/19/UE (WEEE). La marca indica la necesidad de NO arrojar el equipo a la basura municipal no clasificada. En su lugar, debe utilizar los sistemas de retorno y reciclaje disponibles.



Declaración de cumplimiento de la directiva de restricción de sustancias peligrosas (RoHS2)

Este producto ha sido diseñado y fabricado cumpliendo la Directiva 2011/65/UE del Parlamento Europeo y el Consejo para la restricción del uso de ciertas sustancias peligrosas en equipos eléctricos y electrónicos (Directiva RoHS2) y se considera que cumple con los valores de concentración máximos publicados por el European Technical Adaptation Committee (Comité Europeo de Adaptaciones Técnicas) (TAC) tal y como se muestra a continuación:

Sustancia	Concentración máxima propuesta	Concentración real
Plomo (Pb)	0.1%	< 0.1%
Mercurio (Hg)	0.1%	< 0.1%
Cadmio (Cd)	0.01%	< 0.01%
Cromo hexavalente (Cr6 ⁺)	0.1%	< 0.1%
Bifenilos polibromados (PBB)	0.1%	< 0.1%
Éteres de difenílicos polibromados (PBDE)	0.1%	< 0.1%
Bis (2-etilhexil) ftalato (DEHP)	0.1%	< 0.1%
Ftalato de butilo y bencilo (BBP)	0.1%	< 0.1%
Ftalato de butilo (DBP)	0.1%	< 0.1%
Ftalato de disobutilo (DIBP)	0.1%	< 0.1%

Ciertos componentes de productos indicados anteriormente están exentos en el Anexo III de las directivas RoHS2 tal y como se indica a continuación:

- Aleación de cobre que contiene hasta 4 % de plomo en peso.
- Plomo de soldadores de alta temperatura (por ejemplo aleaciones basadas en plomo que contengan el 85 % en peso o más plomo).
- Componentes eléctricos y electrónicos que contienen plomo en vidrio o cerámica distinta la cerámica del dieléctrico de los condensadores, por ejemplo dispositivos piezoeléctricos, o en un compuesto de matriz de cerámica o vidrio.
- Plomo en cerámica dieléctrica en condensadores para un voltaje nominal de 125 VCA o 250 VCC o más.

Declaración ENERGY STAR

ENERGY STAR es un programa voluntario de la Agencia de Protección Ambiental de los Estados Unidos que ayuda a empresas y personas a ahorrar dinero y proteger nuestro clima a través de una eficiencia energética superior. Los productos con la homologación ENERGY STAR utilizan menos energía y evitan emisiones de gas invernadero cumpliendo las estrictas pautas de eficiencia energética establecidas por la Agencia de Protección del Medio Ambiente de EE.UU.

Como socia de ENERGY STAR, ViewSonic está decidida a cumplir con las directrices de ENERGY STAR y a marcar todos los modelos certificados con el logotipo ENERGY STAR.

Todos los modelos con certificación ENERGY STAR incluyen el siguiente logotipo:



NOTA: Las características de gestión de energía reducen significativamente el consumo de electricidad cuando no se está utilizando el producto. La gestión de energía permite que el dispositivo entre automáticamente en un modo de «espera» de baja potencia una vez transcurrido un período definido de inactividad determinado. Además, las funciones de gestión de energía también entran en modo espera o en modo desconexión en un plazo de 5 minutos después de desconectarse de un equipo central. Tenga en cuenta que cualquier cambio que realice en la configuración de energía aumentará el consumo de energía.

Restricción de sustancias peligrosas en la India

Declaración de restricción de sustancias peligrosas (India). Este producto cumple la “Regla de residuos electrónicos de la India 2011” y prohíbe el uso de plomo, mercurio, cromo hexavalente, bifenilos polibromados o éteres de difenílicos polibromados que superen el 0,1 % de peso y el 0,01 % de peso para el cadmio, excepto para las exenciones establecidas en el Programa 2 de la Regla.

Desecho del producto al final de su período de vida

ViewSonic® respeta el medio ambiente está comprometido para trabajar y vivir de forma ecológica. Gracias por formar parte de Smarter, Greener Computing. Visite el sitio web de ViewSonic® para obtener más información.

EE.UU. y Canadá:

<https://www.viewsonic.com/us/go-green-with-viewsonic>

Europa:

<https://www.viewsonic.com/eu/go-green-with-viewsonic>

Taiwán:

<https://recycle.epa.gov.tw/>

Información sobre los derechos de autor

Copyright© ViewSonic® Corporation, 2023. Reservados todos los derechos.

Macintosh y Power Macintosh son marcas registradas de Apple Inc.

Microsoft, Windows y el logotipo de Windows son marcas registradas de Microsoft Corporation en los Estados Unidos y otros países.

ViewSonic®, el logotipo de los tres pájaros, OnView, ViewMatch y ViewMeter son marcas registradas de ViewSonic® Corporation.

VESA es una marca comercial registrada de Video Electronics Standards Association. DPMS, DisplayPort y DDC son marcas registradas de VESA.

Renuncia de responsabilidad: ViewSonic® Corporation no se hace responsable de los errores técnicos o editoriales contenidos en el presente documento, ni de los daños incidentales o consecuentes resultantes del mal uso de este material, o del rendimiento o uso de este producto.

Para continuar con la mejora del producto, ViewSonic® Corporation se reserva el derecho de cambiar las especificaciones sin previo aviso. La información presente en este documento puede cambiar sin previo aviso.

Ninguna parte de este documento se puede copiar, reproducir o transmitir total o parcialmente por ningún medio y para ningún propósito sin permiso escrito de ViewSonic® Corporation.

Servicio de atención al cliente

Para obtener soporte técnico o un servicio de reparación del producto, consulte la tabla siguiente o póngase en contacto con su distribuidor.

NOTA: Necesitará el número de serie del producto.

País o región	Sitio web	País o región	Sitio web
Asia-Pacífico y África			
Australia	www.viewsonic.com/au/	Bangladesh	www.viewsonic.com/bd/
中国 (China)	www.viewsonic.com.cn	香港 (繁體中文)	www.viewsonic.com/hk/
Hong Kong (English)	www.viewsonic.com/hk-en/	India	www.viewsonic.com/in/
Indonesia	www.viewsonic.com/id/	Israel	www.viewsonic.com/il/
日本 (Japan)	www.viewsonic.com/jp/	Korea	www.viewsonic.com/kr/
Malaysia	www.viewsonic.com/my/	Middle East	www.viewsonic.com/me/
Myanmar	www.viewsonic.com/mm/	Nepal	www.viewsonic.com/np/
New Zealand	www.viewsonic.com/nz/	Pakistan	www.viewsonic.com/pk/
Philippines	www.viewsonic.com/ph/	Singapore	www.viewsonic.com/sg/
臺灣 (Taiwan)	www.viewsonic.com/tw/	ประเทศไทย	www.viewsonic.com/th/
Việt Nam	www.viewsonic.com/vn/	South Africa & Mauritius	www.viewsonic.com/za/
Americas			
United States	www.viewsonic.com/us	Canada	www.viewsonic.com/us
Latin America	www.viewsonic.com/la		
Europe			
Europe	www.viewsonic.com/eu/	France	www.viewsonic.com/fr/
Deutschland	www.viewsonic.com/de/	Қазақстан	www.viewsonic.com/kz/
Россия	www.viewsonic.com/ru/	España	www.viewsonic.com/es/
Türkiye	www.viewsonic.com/tr/	Україна	www.viewsonic.com/ua/
United Kingdom	www.viewsonic.com/uk/		

Garantía limitada

Encerado inteligente ViewSonic®

Qué cubre la garantía:

ViewSonic® garantiza que sus productos no tendrán defectos de materiales ni de fabricación durante el período de garantía. Si algún producto presenta alguno de estos defectos durante el período de garantía, ViewSonic® decidirá si repara o sustituye el producto por otro similar, según su criterio y como único remedio. El producto o las piezas de repuesto pueden incluir componentes o piezas reparadas o reconstruidas. La unidad, las piezas o los componentes de reemplazo o sustitución están cubiertos por el tiempo restante de la garantía limitada original del cliente y el período de garantía no se extenderá. ViewSonic® no ofrece ninguna garantía para ningún software de terceros, ya sea que esté incluido con el producto o lo instale el cliente ni para la instalación de piezas o componentes de hardware no autorizados (por ejemplo, lámparas para proyectores). (Consulte la sección “Qué excluye y no cubre la garantía”).

Qué protege la garantía:

Esta garantía solo es válida para el primer comprador.

Qué excluye y no cubre la garantía:

- Productos en los que el número de serie esté desgastado, modificado o borrado.
- Daños, deterioros o malos funcionamientos que sean consecuencia de:
 - » Accidente, uso inadecuado, negligencia, incendio, agua, rayos u otras causas naturales, modificación no autorizada del producto o incumplimiento de las instrucciones suministradas con los productos.
 - » Reparaciones o intentos de reparación por personas no autorizadas por ViewSonic®.
 - » Daños causados a cualquier programa, datos o medios de almacenamiento extraíbles o pérdida de los mismos.
 - » Deterioros normales del uso.
 - » Desinstalación o instalación del producto.
- Software o pérdida de datos que tengan lugar durante la reparación o sustitución.
- Cualquier daño del producto debido al transporte.
- Causas externas al producto, como fluctuaciones o fallos de la corriente eléctrica.
- Uso de componentes o piezas que no cumplan las especificaciones de ViewSonic.

- Si el propietario no realiza el mantenimiento periódico del producto como se indica en la Guía del usuario.
- Cualquier otra causa no relacionada con un defecto del producto.
- Daños causados por imágenes estáticas (no móviles) que se muestran durante largos períodos de tiempo (también conocidas como quemado de imagen).
- Software: cualquier software de terceros incluido con el producto o instalado por el cliente.
- Hardware, accesorios, piezas y componentes: instalación de cualquier hardware, accesorio, pieza consumible o componente no autorizado (por ejemplo, lámparas para proyectores).
- Daños al recubrimiento de la superficie de la pantalla o abusos de dicho recubrimiento a través de una limpieza inadecuada como se describe en la guía del usuario del producto.
- Cargos por servicio de desinstalación, instalación y configuración, incluido el montaje en pared del producto.

Cómo obtener asistencia técnica:

- Para obtener más información sobre cómo recibir el servicio de garantía, póngase en contacto con el Servicio de atención al cliente de ViewSonic® (consulte la página “Servicio de atención al cliente”). Necesitará proporcionar el número de serie del producto.
- Para obtener el servicio de garantía, deberá proporcionar la siguiente información: (a) el recibo de compra original con la fecha, (b) su nombre, (c) su domicilio, (d) una descripción del problema y (e) el número de serie del producto.
- Envíe el producto en la caja original y con el porte pagado a un centro de servicio autorizado de ViewSonic® o a ViewSonic®.
- Para obtener más información o el nombre del centro de servicio ViewSonic® más cercano, póngase en contacto con ViewSonic®.

Limitación de las garantías implícitas:

No hay garantías, explícitas ni implícitas, que se extiendan más allá de la descripción aquí contenida, incluida la garantía implícita de comerciabilidad e idoneidad para un fin determinado.

Exclusión de daños:

La responsabilidad de ViewSonic se limita al coste de la reparación o el cambio del producto. ViewSonic® no se hace responsable de:

- Daños a otra propiedad causados por algún defecto del producto, daños basados en molestias, pérdida de uso del producto, pérdida de tiempo, pérdida de beneficios, pérdida de oportunidades de negocio, pérdida de bienes, intromisiones en relaciones de trabajo u otras pérdidas comerciales, aunque se avisara de la posibilidad de tales daños.
- Cualquier otro daño, incidental, consecuente o de otro tipo.
- Cualquier reclamación contra el cliente realizada por otra persona.
- Reparaciones o intentos de reparación por personas no autorizadas por ViewSonic®.

Efecto de la ley estatal:

Esta garantía le otorga determinados derechos legales. También puede tener otros derechos que pueden variar según el estado o provincia donde se encuentre. Algunos estados no permiten limitaciones en garantías implícitas y/o no permiten la exclusión de daños incidentales o consecuentes, de modo que puede que las limitaciones y exclusiones anteriores no sean aplicables.

Ventas fuera de Para EE.UU. y Canadá:

Para obtener información y asistencia técnica relacionadas con los productos de ViewSonic® vendidos fuera de EE.UU. y Canadá, póngase en contacto con ViewSonic® o con su distribuidor local de ViewSonic®.

El período de garantía de este producto en China continental (Hong Kong, Macao, excepto Taiwán) está sujeto a los términos y condiciones de la tarjeta de garantía de mantenimiento.

Para los usuarios de Europa y Rusia, los detalles completos de la garantía provista se pueden encontrar en: <http://www.viewsonic.com/eu/en> "Support/Warranty Information" (Soporte/Información de garantía).

Garantía limitada en México

Encerado inteligente ViewSonic®

Qué cubre la garantía:

ViewSonic® garantiza que, en condiciones de uso normales, sus productos no tendrán defectos de materiales ni de fabricación durante el período de garantía. Si se prueba que un producto presenta defectos materiales o de fabricación durante el Período de la garantía, ViewSonic® se responsabilizará de la reparación o sustitución del producto por uno similar, lo que estime más oportuno. El producto o las piezas de repuesto pueden incluir piezas, componentes o accesorios reparados o reconstruidos.

Qué protege la garantía:

Esta garantía solo es válida para el primer comprador.

Qué excluye y no cubre la garantía:

- Productos en los que el número de serie esté desgastado, modificado o borrado.
- Daños, deterioros o malos funcionamientos que sean consecuencia de:
 - » Accidente, uso inadecuado, negligencia, incendio, agua, rayos u otras causas naturales, modificación no autorizada del producto, intento de reparación no autorizado o incumplimiento de las instrucciones suministradas con los productos.
 - » Causas externas al producto, como fluctuaciones o fallos de la corriente eléctrica.
 - » Uso de componentes o piezas que no cumplan las especificaciones de ViewSonic®.
 - » Deterioros normales del uso.
 - » Cualquier otra causa no relacionada con un defecto del producto.
- Cualquier producto que muestre un estado comúnmente conocido como "imagen fantasma" causado cuando una imagen estática permanece mostrada en el producto durante un prolongado período de tiempo.
- Cargos de configuración, prevención, instalación y desinstalación.

Cómo obtener asistencia técnica:

Para obtener más información sobre cómo recibir el servicio de garantía, póngase en contacto con el Servicio de atención al cliente de ViewSonic® (consulte la página “Servicio de atención al cliente” adjunta). Tendrá que proporcionar el número de serie del producto, por lo que debe anotar la información del producto en el espacio proporcionado a continuación en el momento de la compra por si tuviera que hacerlo en el futuro. Conserve el recibo de compra para presentarlo junto con su reclamación de garantía.

Para sus registros

Nombre del producto: _____ Número de modelo: _____
Número de documento: _____ Número de serie: _____
Fecha de compra: _____ ¿Adquirir garantía extendida? _____(S/N)
En caso afirmativo, ¿cuándo expira la garantía? _____

- Para obtener la asistencia técnica cubierta por la garantía, necesitará proporcionar (a) el recibo de compra original con la fecha, (b) su nombre, (c) su domicilio, (d) una descripción del problema y (e) el número de serie del producto.
- Lleve usted mismo o envíe el producto en la caja original a un centro de servicio autorizado de ViewSonic®.
- Los costos de transporte de envío y devolución para productos cubiertos por la garantía serán pagados por ViewSonic®.

Limitación de las garantías implícitas:

No hay garantías, explícitas ni implícitas, que se extiendan más allá de la descripción aquí contenida, incluida la garantía implícita de comerciabilidad e idoneidad para un fin determinado.

Exclusión de daños:

La responsabilidad de ViewSonic® se limita al coste de la reparación o el cambio del producto. ViewSonic® no se hace responsable de:

- Daños a otra propiedad causados por algún defecto del producto, daños basados en molestias, pérdida de uso del producto, pérdida de tiempo, pérdida de beneficios, pérdida de oportunidades de negocio, pérdida de bienes, intromisiones en relaciones de trabajo u otras pérdidas comerciales, aunque se avisara de la posibilidad de tales daños.
- Cualquier otro daño, incidental, consecuente o de otro tipo.
- Cualquier reclamación contra el cliente realizada por otra persona.
- Reparaciones o intentos de reparación por personas no autorizadas por ViewSonic®.

Información de contacto para el servicio de ventas y autorizado (Centro Autorizado de Servicio) en México:	
Nombre y dirección del fabricante e importadores: México, Av. de la Palma #8 Piso 2 Despacho 203, Corporativo Interpalmas, Col. San Fernando Huixquilucan, Estado de México Tel: (55) 3605-1099 http://www.viewsonic.com/la/soporte/index.htm	
NÚMERO GRATIS DE ASISTENCIA TÉCNICA PARA TODO MÉXICO: 001.866.823.2004	
Heramosillo: Distribuciones y Servicios Computacionales SA de CV. Calle Juarez 284 local 2 Col. Bugambilias C.P: 83140 Tel: 01-66-22-14-9005 E-Mail: disc2@hmo.megared.net.mx	Villahermosa: Compumantenimientos Garantizados, S.A. de C.V. AV. GREGORIO MENDEZ #1504 COL, FLORIDA C.P. 86040 Tel: 01 (993) 3 52 00 47 / 3522074 / 3 52 20 09 E-Mail: compumantenimientos@prodigy.net.mx
Puebla, Pue. (Matriz): RENTA Y DATOS, S.A. DE C.V. Domicilio: 29 SUR 721 COL. LA PAZ 72160 PUEBLA, PUE. Tel: 01(52).222.891.55.77 CON 10 LINEAS E-Mail: datos@puebla.megared.net.mx	Veracruz, Ver.: CONEXION Y DESARROLLO, S.A DE C.V. Av. Americas # 419 ENTRE PINZÓN Y ALVARADO Fracc. Reforma C.P. 91919 Tel: 01-22-91-00-31-67 E-Mail: gacosta@qplus.com.mx
Chihuahua: Soluciones Globales en Computación C. Magisterio # 3321 Col. Magisterial Chihuahua, Chih. Tel: 4136954 E-Mail: Cefeo@soluglobales.com	Cuernavaca: Compusupport de Cuernavaca SA de CV Francisco Leyva # 178 Col. Miguel Hidalgo C.P. 62040, Cuernavaca Morelos Tel: 01 777 3180579 / 01 777 3124014 E-Mail: aquevedo@compusupportcva.com
Distrito Federal: QPLUS, S.A. de C.V. Av. Coyoacán 931 Col. Del Valle 03100, México, D.F. Tel: 01(52)55-50-00-27-35 E-Mail : gacosta@qplus.com.mx	Guadalajara, Jal.: SERVICRECE, S.A. de C.V. Av. Niños Héroes # 2281 Col. Arcos Sur, Sector Juárez 44170, Guadalajara, Jalisco Tel: 01(52)33-36-15-15-43 E-Mail: mmiranda@servicrece.com
Guerrero Acapulco: GS Computación (Grupo Sesicomp) Progreso #6-A, Colo Centro 39300 Acapulco, Guerrero Tel: 744-48-32627	Monterrey: Global Product Services Mar Caribe # 1987, Esquina con Golfo Pérsico Fracc. Bernardo Reyes, CP 64280 Monterrey N.L. México Tel: 8129-5103 E-Mail: aydeem@gps1.com.mx
MERIDA: ELECTROSER Av Reforma No. 403Gx39 y 41 Mérida, Yucatán, México CP97000 Tel: (52) 999-925-1916 E-Mail: rrrb@sureste.com	Oaxaca, Oax.: CENTRO DE DISTRIBUCION Y SERVICIO, S.A. de C.V. Murguía # 708 P.A., Col. Centro, 68000, Oaxaca Tel: 01(52)95-15-15-22-22 Fax: 01(52)95-15-13-67-00 E-Mail: gpotai2001@hotmail.com
Tijuana: STD Av Ferrocarril Sonora #3780 L-C Col 20 de Noviembr Tijuana, Mexico	PARA SOPORTE EN LOS EE.UU.: ViewSonic® Corporation 381 Brea Canyon Road, Walnut, CA. 91789 USA Tel: 800-688-6688 E-Mail: http://www.viewsonic.com

Plantilla de términos de garantía en UG de la pizarra blanca inteligente.

VSC_TEMP_2013



ViewSonic®