



PHILIPS

AC3854
AC3858



EN User manual 1

BG Ръководство за потребителя 17

CS Příručka pro uživatele 36

HU Felhasználói kézikönyv 52

KK Қолданушының нұсқасы 70

PL Instrukcja obsługi 86

RO Manual de utilizare 104

RU Руководство пользователя 122

SK Príručka uživateľa 140

UK Посібник користувача 158



© 2021 Philips Domestic Appliances Holding B.V.
All rights reserved.

3000 0598 6491

1

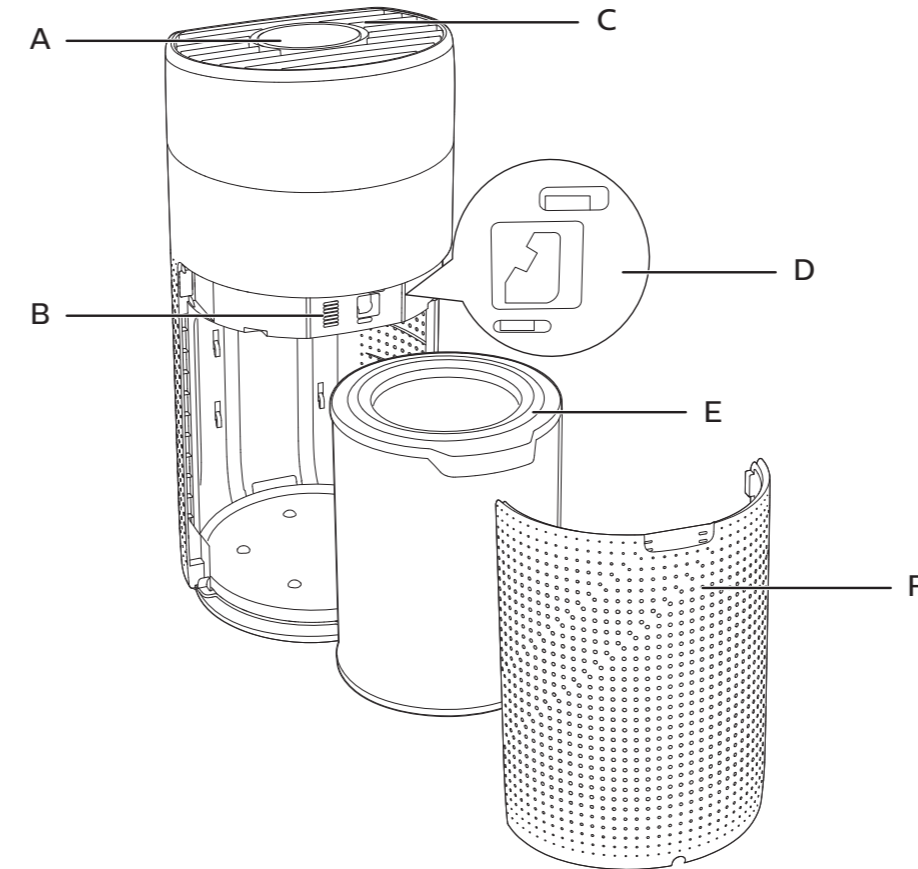

2

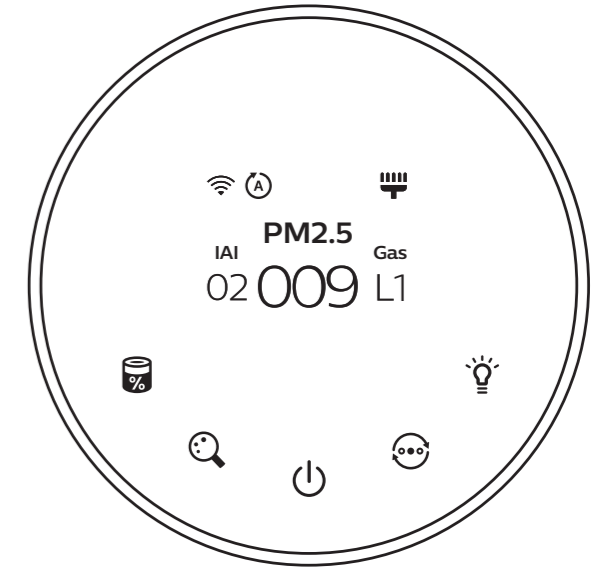

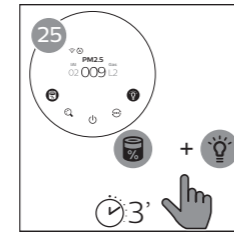
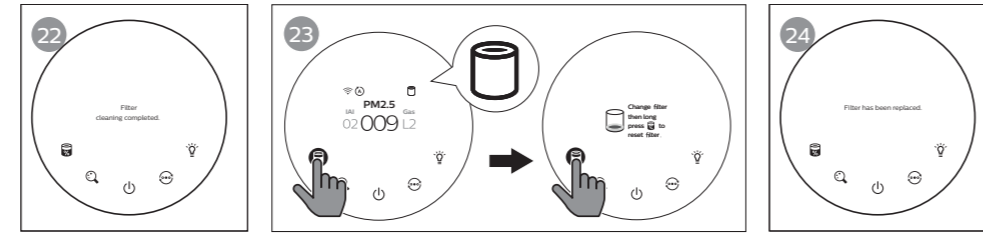
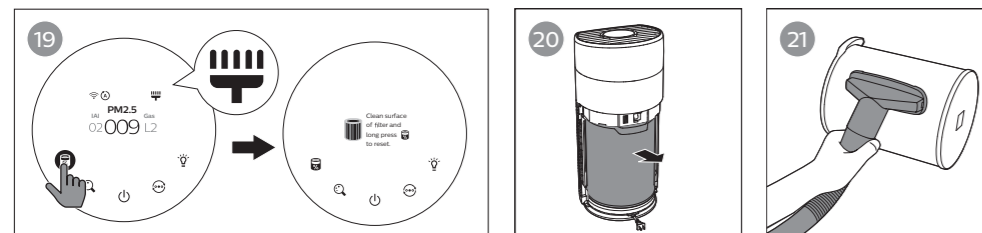
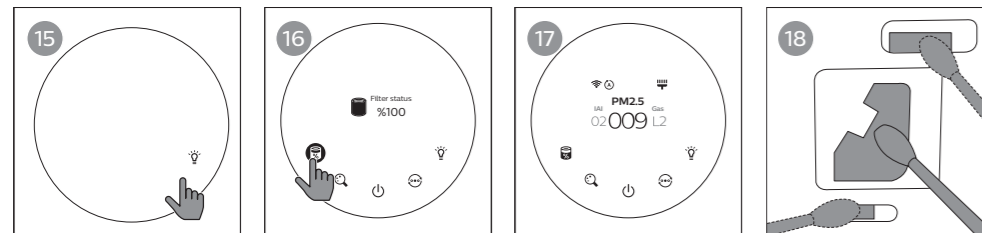
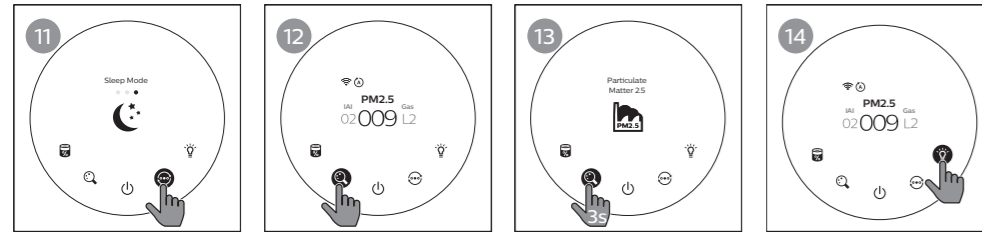
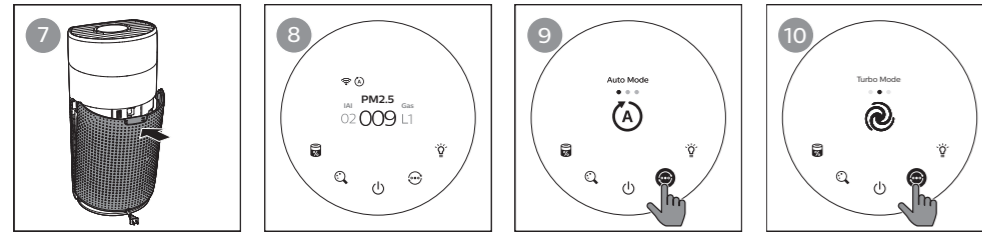
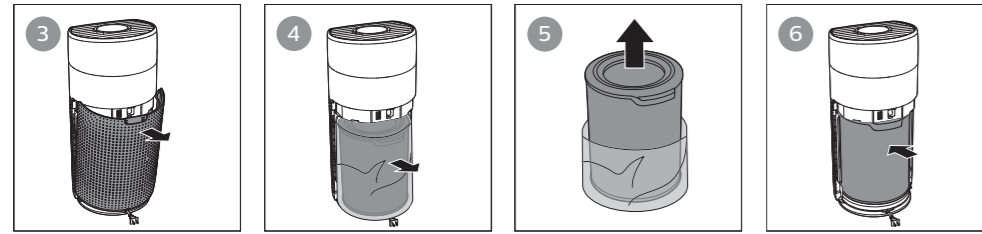

Contents

1	Important	2
	Safety	2
	Electromagnetic fields (EMF)	4
	Recycling	4
	Simplified EU declaration of conformity	4
2	Your air purifier	5
	Product overview (Fig ①)	5
	Controls overview (Fig ②)	5
3	Getting started	6
	Installing the filter	6
	Understanding Wi-Fi indicator	6
	Wi-Fi connection	6
4	Using the air purifier	7
	Understanding the air quality light	7
	Turning on and off	8
	Changing the mode setting	9
	Switching the display indicator	9
	Using the light on/off function	9
	Checking the filter status	10
5	Cleaning and maintenance	10
	Cleaning schedule (Fig ⑰)	10
	Cleaning the body of the air purifier	11
	Cleaning the particle sensor	11
	Cleaning the surface of the filter (Fig ⑲)	11
	Replacing the filter	12
	Filter reset	13
6	Storage	13
7	Troubleshooting	13
8	Guarantee and service	16
	Order parts or accessories	16

1 Important

Safety

Read this user manual carefully before you use the appliance, and save it for future reference.

Danger

- Do not clean the appliance with water, any other liquid, or a (flammable) detergent, nor let them enter the appliance, to avoid electric shock and/or a fire hazard.
- Do not spray any flammable materials such as insecticides or fragrance around the appliance.

Warning

- Check if the voltage indicated on the appliance corresponds to the local power voltage before you connect the appliance.
- If the power cord is damaged, you must have it replaced by Philips, a service center authorized by Philips, or similarly qualified persons in order to avoid a hazard.
- Do not use the appliance if the plug, the power cord, or the appliance itself is damaged.
- This appliance can be used by children aged from 8 years and above and persons with reduced physical, sensory or mental capabilities or lack of experience and knowledge if they have been given supervision or instruction concerning use of the appliance in a safe way and understand the hazards involved.
- Children shall not play with the appliance.
- Cleaning and maintenance shall not be made by children without supervision.
- Do not block the air inlet and outlet, e.g. by placing any items on the air outlet or in front of the air inlet.
- Make sure that foreign objects do not fall into the appliance through the air outlet.

- Standard WiFi interface based on 802.11b/g/n at 2.4 GHz with a maximum output power of 31.62 mW EIRP.

Caution

- This appliance is not a substitute for proper ventilation, regular vacuum cleaner cleaning, or use of an extractor hood or fan while cooking.
- Always place and use the appliance on a dry, stable, level, and horizontal surface.
- Leave at least 20cm free space around the appliance and leave at least 30cm free space above the appliance.
- Do not sit or stand on the appliance. Do not place anything on top of the appliance.
- Do not place the appliance directly below an air conditioner to prevent condensation from dripping onto the appliance.
- Only use the original Philips filters specially intended for this appliance. Do not use any other filters.
- Combustion of the filter may cause irreversible human hazard and/or jeopardize other lives. Do not use the filter as fuel or for similar purpose.
- Avoid knocking against the appliance (the air inlet and outlet in particular) with hard objects.
- Do not insert your fingers or objects into the air outlet or the air inlet to prevent physical injury or malfunctioning of the appliance.
- Do not use this appliance when you have used indoor smoke-type insect repellents or in places with oily residues, burning incense, or chemical fumes.
- Do not use the appliance near gas appliances, heating devices or fireplaces.
- Always unplug the appliance when you want to move, clean appliance, replace the filter or carry out other maintenance.
- The appliance is only intended for household use under normal operating conditions.

- Do not use the appliance in wet surroundings or in surroundings with high humidity or high ambient temperatures, such as the bathroom, toilet, or kitchen, or in a room with major temperature changes.
- The appliance does not remove carbon monoxide (CO) or radon (Rn). It cannot be used as a safety device in case of accidents with combustion processes and hazardous chemicals.
- Do not use the filter unauthorized by Philips in order to make sure normal running of the appliance, the air purification performance and the safety of the filter material.

Electromagnetic fields (EMF)

This Philips appliance complies with all applicable standards and regulations regarding exposure to electromagnetic fields.

Recycling

This symbol means that this product shall not be disposed of with normal household waste (2012/19/EU).



Follow your country's rules for the separate collection of electrical and electronic products. Correct disposal helps prevent negative consequences for the environment and human health.

Simplified EU declaration of conformity

Hereby, DAP B.V. declares that the radio equipment type AC3854/AC3858 is in compliance with Directive 2014/53/EU. The full text of the EU declaration of conformity is available at the following internet address: www.philips.com.

2 Your air purifier

Congratulations on your purchase, and welcome to Philips!





To fully benefit from the support that Philips offers, register your product at www.philips.com/welcome.

Product overview (Fig ①)







- A Control panel
- B Gas sensor
- C Air outlet
- D Particle sensor
- E NanoProtect filter Series 3 (FY4440/30)
- F Back cover

Controls overview (Fig ②)

Control buttons

	Filter status/reset button		Display switch button
	Power on/off button		Mode switch button
	Light on/off button		

Display panel

	Wi-Fi indicator		Auto mode
	Turbo mode		Sleep mode
IAI	Indoor Allergen Index display	PM2.5	PM2.5 display
Gas	Gas pollution display		Filter cleaning alert
	Filter replacement alert		

3 Getting started

Installing the filter

Remove all packaging of the filter before first use.

Note: Make sure the air purifier is unplugged from the electrical outlet before installing the filter.



- 1 Pull the back cover and remove it from the appliance (fig ③).
 - 2 Pull the filter from the appliance (fig ④).
 - 3 Remove all packaging materials of the air purification filter (fig ⑤).
 - 4 Put the filter back into the appliance (fig ⑥).
 - 5 Reattach the back cover (fig ⑦).
-

Understanding Wi-Fi indicator

Wi-Fi icon status	Wi-Fi connection status
Blink in orange	Connecting to the smartphone
Stable in orange	Connected to the smartphone
Blink in white	Connecting to the server
Stable in white	Connected to the server
	Wi-Fi function disabled

Wi-Fi connection

Setting up the Wi-Fi connection for the first time

- 1 Download and install the Philips "Clean Home+" app from the **App Store** or **Google Play**.
- 2 Put the plug of the air purifier in the power socket and touch  to turn on the air purifier.
↳ The Wi-Fi indicator  blinks orange for the first time.
- 3 Make sure that your smartphone or tablet is successfully connected to your Wi-Fi network.
- 4 Launch the "Clean Home+" app and click on "Connect a New Device" or press the "+" button on the top of the screen. Follow the onscreen instructions to connect the air purifier to your network.







Note:

- This instruction is only valid when the air purifier is being set up for the first time. If the network has changed or the setup needs to be performed again, see Chapter "Reset the Wi-Fi connection" on page 7.
- If you want to connect more than one air purifier to your smartphone or tablet, you have to do this one by one.
- Make sure that the distance between your smartphone or tablet and the air purifier is less than 10 m without any obstructions.
- This App supports the latest versions of Android and iOS. Please check www.philips.com/cleanhome for the latest update of supported operating systems and devices.

Reset the Wi-Fi connection

Note:

- Reset the Wi-Fi connection when your default network has changed.
- 1 Put the plug of the air purifier in the power socket and touch  to turn on the air purifier.
 - 2 Touch  and  simultaneously for 3 seconds until you hear a beep.
 - ↳ The air purifier goes to pairing mode.
 - ↳ The Wi-Fi indicator  blinks orange.
 - 3 Follow the steps 3-4 in "**Setting up the Wi-Fi connection for the first time**" section.

4 Using the air purifier

Understanding the air quality light

The air quality light automatically goes on when the air purifier is switched on, and lights up all colors in sequence. After approximately 30 seconds, the particle sensor selects the color that corresponds to the surrounding air quality of airborne particles.

Air quality light color	Air quality level
Blue	Good
Blue-purple	Fair
Purple-red	Poor
Red	Very poor

The color of the air quality light is determined by the highest risk index among PM2.5, IAI and Gas readings.

PM2.5

AeraSense sensing technology accurately detects and quickly responds to even the slightest particle change in the air. It provides you with reassurance with real-time PM2.5 feedback.

Most of the indoor air pollutants fall under PM2.5 – which refers to airborne particle pollutants smaller than 2.5 micrometers. Common indoor sources of fine particles are tobacco smoke, cooking, burning candles. Some airborne bacteria and the smallest mold spores, pet allergen and dust mite allergen particles also fall under PM2.5.

PM2.5 level	Air quality light color
≤12	Blue
13-35	Blue-purple
36-55	Purple-red
>55	Red

IAI

The professional-grade **AeraSense** sensor detects the level of indoor air allergen and with numerical feedback from 1 to 12 the potential risk level of indoor air allergens can be displayed. 1 indicates best air quality.

IAI level	Air quality light color
1-3	Blue
4-6	Blue-purple
7-9	Purple-red
10-12	Red

GAS

With an advanced gas sensor, a display ranging from L1 to L4 shows the level change of potential harmful gases (incl. VOC, odor, etc.) detected. L1 indicates best air quality.

Gas level	Air quality light color
L1	Blue
L2	Blue-purple
L3	Purple-red
L4	Red

Turning on and off

Note:



- For optimum purification performance, close doors and windows.
 - Keep curtains away from the air inlet or air outlet.
- 1 Put the plug of the air purifier in the power socket.
 - 2 Touch  to switch on the air purifier.
 - ↳ The QR code for App is displayed on the screen for the first use, you can scan it and download the App.
 - ↳ The air purifier operates in the Auto mode with PM2.5 displayed on the center of the screen.

- ↳ After measuring the air quality, the air purifier automatically switches to the display which has the highest readings among PM2.5, IAI and Gas (fig 8).

3 Touch and hold the  button for 3 seconds to switch off the air purifier.

Note: If the air purifier stays connected to the electrical outlet after turning OFF, the air purifier will operate under the previous settings when turned ON again.

Changing the mode setting

You can choose Auto mode, Turbo mode or the Sleep mode by touching the  button. Touch the  button once to display the current mode.



Auto mode (): In Auto mode, the dual-sensor sense the air quality in real-time and the appliance automatically adjusts the fan speed in accordance with the ambient air quality, the control panel can automatically adjust display screen brightness according to the ambient light. (fig 9).

Turbo mode (): In Turbo mode, the air purifier operates on the highest speed (fig 10).

Sleep mode (): In Sleep mode, the air purifier operates quietly at a low speed. After 3 seconds, the screen dims (fig 11).

Switching the display indicator

Note:

- The PM2.5 level is displayed on the central of the screen by default.
- 1 Touch the  button once to switch the display indicator (fig 12).
 - 2 Touch and hold the  button to check the explanation of IAI/Gas/PM2.5 level (fig 13).

Using the light on/off function

With the light sensor, the control panel can automatically turn on, turn off or dim according to the ambient light. The control panel will be off or dim when the ambient light is dark. You can touch any button to wake up all lights. Then, if no further operation, all lights will be off or dim again to match with the ambient light (fig 14).

You can touch the light on/off button  manually to turn off all lights and the control panel. Touch any button to wake up all lights (fig 15).

Checking the filter status

- Touch the filter status check/reset  button to check the filter service life status (fig 16).
 - ↳ The percentage of remaining service life of the filter displays on the screen.

Icon color	Filter life indication	Display (%)
Blue	Optimal service life	16-100
Blue-purple	Good service life	9-15
Purple-red	Service life almost reaches the end	4-8
Red	Service life ends, replace the filter	0-3

Note: The appliance goes back to normal display if no operations after 3 seconds.

5 Cleaning and maintenance

Note:

- Always unplug the appliance before you clean it.
- Never immerse the appliance in water or any other liquid.
- Never use abrasive, aggressive, or flammable cleaning agents such as bleach or alcohol to clean any part of the appliance.
- Never use any liquids (including water) to clean the filter.
- Do not attempt to clean the particle sensor and gas sensor with a vacuum cleaner.

Cleaning schedule (Fig 17)

Frequency	Cleaning method
When necessary	Wipe the fabric part of the appliance with a damp cloth, wipe the plastic part of the appliance with a soft, dry cloth
	Clean the air outlet cover
Every two months	Clean the particle sensor with a dry cotton swab
When  displays on the screen	Clean the surface of the filter

Cleaning the body of the air purifier

Regularly clean the inside and outside of the air purifier to prevent dust from collecting.

- 1 Wipe the fabric surface gently with a damp cloth (For AC3858 only).
- 2 Use a soft, dry cloth to clean both the interior and exterior of the air purifier and the air outlet.

Note:

- The fabric covered on the appliance can not be removed.
- Do not use hot water, alcohol, harsh cleaners to clean the fabric.

Cleaning the particle sensor

Clean the particle sensor every 2 months for optimal functioning of the appliance.

Note:



- If the air purifier is used in a dusty environment, it may need to be cleaned more often.
- If the humidity level in the room is very high, condensation may develop on the particle sensor and the air quality light may indicate a more poor air quality even though the air quality is actually good. If this occurs, clean the particle sensor.
- The gas sensor doesn't need to be cleaned.

- 1 Switch off the air purifier and unplug from the power socket.
- 2 Pull the back cover and remove it from the appliance (fig ③).
- 3 Clean the particle sensor with a damp cotton swab (fig ⑱).
- 4 Dry all parts thoroughly with a dry cotton swab.
- 5 Reattach the back cover (fig ⑦).

Cleaning the surface of the filter (Fig ⑲)

Filter alert light status	Action
The filter cleaning alert  displays on the screen.	Clean the surface of the filter with a vacuum cleaner cleaner.

- 1 Switch off the air purifier and unplug from the power socket.
- 2 Pull the back cover and remove it from the appliance (fig ③).
- 3 Pull the filter from the appliance (fig ⑳).
- 4 Clean the surface of the filter with a vacuum cleaner cleaner (fig ㉑).

- 5 Put the filter back into the appliance (fig ⑥).
- 6 Reattach the back cover (fig ⑦).
- 7 Put the plug of the air purifier in the power socket.
- 8 Touch the  button to switch on the appliance.
- 9 Touch and hold the filter status check/reset button  for 3 seconds to reset the filter cleaning time (fig ②②).
 - ↳ The screen displays a message "Filter cleaning completed".
- 10 Wash your hands thoroughly after cleaning the filter.

Replacing the filter

Understanding the healthy protection lock

This air purifier is equipped with a filter replacement indicator to make sure that the air purification filter is in optimal condition when the air purifier is operating. When the filter need to be replaced, the filter replacement alert  lights up red.

If the filter is not replaced in time, the air purifier will stop operating and automatically lock to protect the air quality in the room. Replace the filter as soon as possible.



Replacing the filter (Fig ②③)

Note:

- The filter is not washable or reusable.
- Always turn off the air purifier and unplug from the electrical outlet before replacing the filter.

Filter alert light status	Action
The filter replacement alert  lights up	Replace the NanoProtect filter Series 3 (FY4440/30)



- 1 Switch off the air purifier and unplug from the power socket.
- 2 Pull the back cover and remove it from the appliance (fig ③).
- 3 Pull the filter from the appliance (fig ②①).
- 4 Remove all packaging materials of the new filter (fig ⑤).
- 5 Put the new filter into the appliance (fig ⑥).
- 6 Reattach the back cover (fig ⑦).
- 7 Put the plug of the air purifier in the power socket.

- 8 Touch the  button to switch on the appliance.
- 9 Touch and hold the filter status check/reset button  for 3 seconds to reset the filter lifetime counter (fig 24).
- 10 Wash your hands thoroughly after replacing the filter.

Note: Do not smell the filter as it has collected pollutants from the air.

Filter reset

You can replace the filter even before filter replacement alert () displays on the screen. After replacing a filter, you need to reset the filter lifetime counter manually.

- 1 Touch the power  button for 3 seconds to turn off the appliance and unplug from power socket.
- 2 Put the power plug in the power socket.
- 3 Within 15 seconds after power on, touch and hold  and  button for 3 seconds to reset the filter lifetime counter (fig 25).

6 Storage

- 1 Turn off the air purifier and unplug from the power socket.
- 2 Clean the air purifier, particle sensor and the surface of the filter (see chapter "Cleaning and maintenance").
- 3 Let all parts air dry thoroughly before storing.
- 4 Wrap the filter in air tight plastic bags.
- 5 Store the air purifier, filter in a cool, dry location.
- 6 Always thoroughly wash hands after handling the filter.

7 Troubleshooting

This chapter summarizes the most common problems you could encounter with the appliance. If you are unable to solve the problem with the information below, contact the Consumer Care Center in your country.

Problem	Possible solution
The appliance does not work even though it is plugged in.	<ul style="list-style-type: none"> • Check if the back cover is properly installed. • The filter replacement alert has been on continuously but you have not replaced the corresponding filter. As a result, the appliance is now locked. In this case, replace the filter and long press  to reset the filter lifetime counter.
The airflow that comes out of the air outlet is significantly weaker than before.	<ul style="list-style-type: none"> • The surface of the filter is dirty. Clean the surface of the filter (see the chapter "Cleaning and maintenance").
The air quality does not improve, even though the appliance has been operating for a long time.	<ul style="list-style-type: none"> • Check if the packing material is removed from the filter. • The filter has not been placed in the appliance. Make sure that the filter (FY4440/30) is properly installed. • The particle sensor is wet. The humidity level in your room is high and causes condensation. Make sure that the particle sensor is clean and dry (see the chapter "Cleaning and maintenance"). • Room size is large or the outdoor air quality is poor. For optimum purification performance, please close the doors and windows when operating the air purifier. • There are indoor pollution resources. For instances, smoking, cooking, incense, perfume or alcohol. • Filter reaches the end of life. Replace the filter with a new one.
The color of the air quality light always stays the same.	<ul style="list-style-type: none"> • The particle sensor is dirty. Clean the particle sensor (see the chapter "Cleaning and maintenance").
The appliance produces a strange smell.	<ul style="list-style-type: none"> • The first few times you use the appliance, it may produce a plastic smell. This is normal. However, if the appliance produces a burnt smell even if removing filter, contact your Philips dealer or an authorized Philips service center. The filter may produce smell after being used for a while because of the absorption of indoor gases. It's recommended that you reactivate the filter by putting it in direct sunlight for repeated use. If odor still exists, replace the filter.

Problem	Possible solution
The appliance is extra loud.	<ul style="list-style-type: none"> • It's normal if the appliance runs at the Turbo mode. • In the Auto mode, if the appliance is too loud, maybe the appliance runs at high speed because air quality becomes worse, or your personalized setting in App triggers a higher fan speed. You can choose the Sleep mode, or change the settings in the App. • If there is abnormal sound, contact the Consumer Care Center in your country. • If anything drops into air outlet, it may also cause abnormal loud sound. Immediate turn off appliance, turn appliance upside down, to get foreign objectives out of appliance.
The screen displays that the back cover is opened.	<ul style="list-style-type: none"> • Shut off the power first, then install the back cover correctly. Connect the appliance with power and retry.
Error code "E1" displays on the screen.	<ul style="list-style-type: none"> • The motor has malfunctions. Contact the Consumer Care Center in your country.
The Wi-Fi setup is not successful.	<ul style="list-style-type: none"> • If the router your purifier is connected to is dual – band and currently it is not connecting to a 2.4GHz network, please switch to another band of the same router (2.4GHz) and try to pair your purifier again. 5GHz networks are not supported. • Web authentication networks are not supported. • Check if the purifier is within range of the Wi-Fi router. You can try to locate the air purifier closer to the Wi-Fi router. • Check if the network name is correct. The network name is case-sensitive. • Check if the Wi-Fi password is correct. The password is case-sensitive. • Retry the setup with the instructions in section "Reset the Wi-Fi connection". • The Wi-Fi connectivity can be interrupted by electromagnetic or other interferences. Keep the appliance away from other electronic devices that may cause interferences. • Check if the mobile device is in airplane mode. Make sure to have the airplane mode deactivated when connecting to the Wi-Fi network. • Consult the help section in the App for extensive and up-to-date troubleshooting tips.

8 Guarantee and service

If you need information or if you have a problem, please visit the Philips website at www.philips.com or contact the Philips Consumer Care Center in your country (you can find its phone number in the worldwide guarantee leaflet). If there is no Consumer Care Center in your country, go to your local Philips dealer.

Order parts or accessories

If you have to replace a part or want to purchase an additional part, go to your Philips dealer or visit www.philips.com/support.

If you have problems obtaining the parts, please contact the Philips Consumer Care Center in your country (you can find its phone number in the worldwide guarantee leaflet).

Съдържание

1	Важно	18
	Безопасност	18
	Електромагнитни полета (ЕМП)	20
	Рециклиране	20
	Опростена Ес Декларация За Съответствие	20
2	Вашият пречиствател на въздух	21
	Общ преглед на продукта (Фиг. ①)	21
	Общ преглед на органите за управление (Фиг. ②)	21
3	Как да започнете	22
	Монтиране на филтъра	22
	Разбиране на Wi-Fi индикатора	22
	Wi-Fi връзка	23
4	Употреба на пречиствателя на въздух	24
	Разбиране на светлината за качество на въздуха	24
	Включване и изключване	25
	Смяна на настройката за режим	26
	Превключване на индикатора на дисплея	26
	Използване на функцията за вкл./изкл. на светлината	26
	Проверка на статуса на филтъра	27
5	Почистване и поддръжка	27
	График за почистване (Фиг. ⑰)	28
	Почистване на корпуса на пречиствателя на въздуха	28
	Почистване на филтъра за частици	28
	Почистване на повърхността на филтъра (Фиг. ⑲)	29
	Замяна на филтъра	30
	Нулиране на филтър	31
6	Съхранение	31
7	Отстраняване на неизправности	32
8	Гаранция и обслужване	35
	Поръчка на части или принадлежности	35

1 Важно

Безопасност

Преди да използвате уреда, прочетете внимателно това ръководство за потребителя и го запазете за справка в бъдеще.

Опасност

- Не почиствайте уреда с вода, друга течност или (запалим) почистващ препарат и не им позволявайте да влизат в уреда, за да избегнете токов удар и/или опасност от пожар.
- Не пръскайте запалими материали, като например инсектициди или аромати, около уреда.

Предупреждение

- Преди да включите уреда в електрически контакт, проверете дали посоченото върху уреда напрежение отговаря на това на местната електрическа мрежа.
- С оглед предотвратяване на опасност, при повреда в захранващия кабел той трябва да бъде сменен от Philips, оторизиран от Philips сервиз или лица с подходяща квалификация.
- Не използвайте уреда, ако щепселът, захранващият кабел или самият уред е повреден.
- Този уред може да се използва от деца на възраст над 8 години и от лица с намалени физически възприятия, умствени недостатъци или без опит и познания, ако са инструктирани за безопасна употреба с уреда или са под наблюдение с цел гарантиране на безопасна употреба и ако са им разяснени евентуалните опасности.
- Деца не трябва да си играят с уреда.
- Не позволявайте на деца да извършват почистване и поддръжка на уреда без надзор.
- Не блокирайте отворите за приток на въздух и за изходящия въздух, например не поставяйте предмети в тях или пред тях.

- Уверете се, че външните предмети не попадат в уреда през отвора за изходящ въздух.
- Стандартен Wi-Fi интерфейс на базата на 802.11b/g/n в 2,4 GHz с максимална изходна мощност от 31,62 mW EIRP.

Внимание

- Този уред не е заместител на добрата вентилация, редовното почистване с прахосмукачка или използването на аспиратор или вентилатор по време на готвене.
- Винаги поставяйте и използвайте уреда върху суха, стабилна, равна и хоризонтална повърхност.
- Осигурете поне 20 см свободно пространство около уреда и поне 30 см свободно пространство над уреда.
- Не сядайте и не стойте върху уреда. Не поставяйте нищо върху уреда.
- Не поставяйте уреда директно под климатик, за да предотвратите кондензация от капки върху уреда.
- Използвайте само оригинални филтри на Philips, които са предназначени специално за този уред. Не използвайте никакви други филтри.
- Изгарянето на филтъра може да доведе до непоправими последствия за човека и/или да застраши живота на други. Не използвайте филтъра като гориво или за подобна цел.
- Избягвайте удари с твърди предмети по уреда (особено по отворите за приток на въздух и за изходящия въздух).
- Не бъркайте с пръсти или предмети в отвора за изходящ въздух или в отвора за приток на въздух, за да се предотврати физическо нараняване или повреда на уреда.
- Не използвайте уреда, когато сте употребили стаини препарати против насекоми на димна основа или на места с остатъци от мазнина, горящи смоли или химически изпарения.

- Не използвайте уреда в близост до газови уреди, печки или камини.
- Винаги изключвайте уреда от контакта, когато искате да го преместите или почистите, да смените филтъра или да извършите друга поддръжка.
- Уредът е предназначен само за домакински цели при нормални условия на експлоатация.
- Не използвайте уреда на мокри места или места с висока влажност или висока околна температура, например в банята, тоалетната или кухнята, или в помещение с големи температурни промени.
- Уредът не отстранява въглероден окис (CO) или радон (Rn). Той не може да се използва като устройство за безопасност в случай на злополуки с горивни процеси и опасни химикали.
- Не използвайте филтъра без разрешение от Philips, за да осигурите нормална работа на уреда, качествено пречистване на въздуха и безопасността на филтърния материал.

Електромагнитни полета (ЕМП)

Този уред Philips е в съответствие с нормативната уредба и всички приложими стандарти, свързани с излагането на електромагнитни излъчвания.

Рециклиране

Този символ означава, че продуктът не може да се изхвърля заедно с обикновените битови отпадъци (2012/19/ЕС).



Следвайте правилата на държавава си относно разделното събиране на електрическите и електронните уреди. Правилното изхвърляне помага за предотвратяването на потенциални негативни последици за околната среда и човешкото здраве.

Опростена Ес Декларация За Съответствие

С настоящото DAP B.V. декларира, че този тип радиосъоръжение AC3854/AC3858 е в съответствие с Директива 2014/53/ЕС.

Цялостният текст на ЕС декларацията за съответствие може да се намери на следния интернет адрес: www.philips.com.

2 Вашият пречиствател на въздух

Поздравяваме ви за покупката и добре дошли във Philips!

За да се възползвате напълно от предлаганата от Philips поддръжка, регистрирайте продукта си на www.philips.com/welcome.





Общ преглед на продукта (Фиг. ①)

- A Контролен панел
- B Сензор за газ
- C Изходяща въздушна струя
- D Сензор за частици
- E Филтър NanoProtect серия 3 (FY4440/30)
- F Заген канак







Български

Общ преглед на органите за управление (Фиг. ②)

Бутони за управление

	Състояние на филтъра/ бутон за нулиране		Бутон за превключване на дисплея
	Бутон за вкл./изкл. на захранването		Бутон за превключване на режима
	Бутон за включване и изключване на светлината		

Панел на дисплея

	Wi-Fi индикатор		Автоматичен режим
	Турбо режим		Спящ режим
IAI	Индексно показване на алергени на закрито	PM2.5	Дисплей за PM 2,5
Gas	Показване на замърсяване от газ		Предупреждение за почистване на филтъра
	Предупреждение за резервен филтър		

3 Как да започнете

Монтиране на филтъра

Свалете всички опаковъчни материали от филтъра преди първата употреба.

Забележка: Уверете се, че пречистителят на въздух е откачен от електрическия контакт, преди да монтирате филтъра.

- 1 Издърпайте задния капак и го премахнете от уреда (Фиг. ③).
- 2 Издърпайте филтъра от уреда (Фиг. ④).
- 3 Свалете всички опаковъчни материали от филтъра за пречистяване на въздуха (Фиг. ⑤).
- 4 Поставете филтъра обратно в уреда (Фиг. ⑥).
- 5 Монтирайте отново задния капак (Фиг. ⑦).

Разбиране на Wi-Fi индикатора

Състояние на Wi-Fi иконката	Състояние на Wi-Fi връзката
Мига в оранжево	Свързване към смартфона
Свети в оранжево	Осъществена е връзка със смартфона
Мига в бяло	Свързване със сървъра
Свети в бяло	Осъществена е връзка със сървъра
	Wi-Fi функцията е изключена

Wi-Fi връзка

Настройка на Wi-Fi връзката за първи път

- 1 Изтеглете и инсталирайте приложението „Clean Home+“ на Philips от **App Store** или **Google Play**.
- 2 Поставете щепсела на пречиствателя на въздух в гнездото за захранване и докоснете , за да включите пречиствателя на въздух.
↳ Индикаторът за Wi-Fi  мига в оранжево за първи път.
- 3 Уверете се, че смартфонът или таблетът ви е успешно свързан към Вашата Wi-Fi мрежа.
- 4 Стартирайте приложението „Clean Home+“ и щракнете върху „Свързване на ново устройство“ или натиснете бутона „+“ в горната част на екрана. Следвайте инструкциите на екрана, за да свържете пречиствателя на въздух към вашата мрежа.







Забележка:

- Тази инструкция е валидна само когато пречиствателят на въздух се конфигурира за първи път. Ако мрежата е променена или настройката трябва да се извърши отново, вижте глава „Нулиране на Wi-Fi връзка“ на страница 23.
- Ако искате да свържете повече от един пречиствател на въздух към вашия смартфон или таблет, трябва да направите това последователно.
- Уверете се, че разстоянието между вашия смартфон или таблет и пречиствателя на въздух е по-малко от 10 м без никакви препятствия.
- Това приложение поддържа най-новите версии на Android и iOS. Моля, проверете www.philips.com/cleanhome за последната актуализация на поддържаните операционни системи и устройства.

Нулиране на Wi-Fi връзка

Забележка:

- Нулиране на Wi-Fi връзка при промяна на мрежата по подразбиране.
- 1 Поставете щепсела на пречиствателя на въздух в гнездото за захранване и докоснете , за да включите пречиствателя на въздух.
 - 2 Докоснете  и  едновременно в продължение на 3 секунди, докато чуете звуков сигнал.
↳ Пречиствателят на въздух преминава в режим на съвояване.
↳ Wi-Fi индикаторът  мига в оранжево.
 - 3 Следвайте стъпки 3 – 4 в раздела „Настройка на Wi-Fi връзката за първи път“.

4 Употреба на пречиствателя на въздух

Разбиране на светлината за качество на въздуха

Светлината за качество на въздуха светва автоматично, когато пречиствателят на въздух е включен, като всички цветове светват последователно. След около 30 секунди сензорът за частици избира цвета, съответстващ на качеството на въздушните частици на околния въздух.

Цветът на светлината за качество на въздуха се определя от най-високия рисков индекс сред показанията за PM 2,5, газ и IAQ.

Цвят на светлината за качество на въздуха	Ниво на качество на въздуха
Синьо	Добро
Синьо-лилаво	Слабо
Лилаво-червено	Слаб
Червено	Много слабо

PM 2,5

Сензорната технология **AeraSense** открива точно и реагира бързо на дори най-незначителните промени на частиците във въздуха. Тя ви осигурява спокойствие с обратна връзка в реално време относно PM 2,5.

Повечето замърсители на въздуха на закрито спадат към PM 2,5, което се отнася за пренасяни въздушно частици на замърсители по-малки от 2,5 микрометра. Често срещаните източници на фини частици на закрито са тютюневият дим, готвенето, запалените свещи. Някои пренасяни въздушно бактерии и най-малките спори на мухъл, алергени от домашни любимци и алергенни частици от акари също спадат към PM 2,5.

Ниво на PM 2,5	Цвят на светлината за качество на въздуха
≤ 12	Синьо
13 – 35	Синьо-лилаво
36 – 55	Лилаво-червено
> 55	Червено

IAI

Сензорът от професионален клас на **AeraSense** отчита нивото алергени във въздуха на закрито, а с цифрова обратна връзка от 1 до 12 може да се показва потенциалното ниво на опасност от алергени в него. 1 показва най-доброто качество на въздуха.

Ниво IAI	Цвят на светлината за качество на въздуха
1-3	Синьо
4-6	Синьо-лилаво
7-9	Лилаво-червено
10-12	Червено

ГАЗ



С усъвършенстван сензор за газ, дисплей, вариращ от L1 до L4, показва промяната на нивото на засечените потенциални вредни газове (вкл. летливи органични вещества, миризма и т.н.) L1 показва най-доброто качество на въздуха.

Ниво на газ	Цвят на светлината за качество на въздуха
L1	Синьо
L2	Синьо-лилаво
L3	Лилаво-червено
L4	Червено

Включване и изключване



Забележка:



- За оптимални характеристики на пречистването затворете вратите и прозорците.
- Не допускате да има завеси близо до отвора за приток на въздух или отвора за изходящ въздух.



- 1 Включете щепсела на пречиствателя на въздух в контакта.
- 2 Докоснете , за да включите пречиствателя на въздух.
 - ↳ QR кодът на приложението се показва на екрана за първото използване, можете да го сканирате и да изтеглите приложението.
 - ↳ Пречиствателят на въздуха работи в автоматичен режим с PM 2,5, показан в центъра на екрана.
 - ↳ След измерване на качеството на въздуха пречиствателят на въздуха автоматично превключва на дисплея, който има най-високи показания сред PM 2,5, IAI и газ (фиг. 8).
- 3 Докоснете и задръжте бутона  за 3 секунди, за да изключите превключвателя на въздух.



Забележка: Ако пречиствателят на въздух остава свързан към електрическия контакт след изключване, пречиствателят на въздух ще работи съгласно предишните настройки, когато се включи отново.

Смяна на настройката за режим

Можете да изберете Автоматичен режим, Турбо режим или Спящ режим, като докоснете  бутона. Докоснете бутона  веднъж за показване на текущия режим.





Автоматичен режим (): В Автоматичен режим двойният сензор усеща качеството на въздуха в реално време и уредът автоматично настройва скоростта на вентилатора в съответствие с качеството на околния въздух, контролният панел може автоматично да регулира яркостта на дисплея в зависимост от околната светлина. (Фиг. ).

Турбо режим (): В Турбо режим пречиствателят на въздуха работи на най-високи обороти (Фиг. ).

Спящ режим (): В Спящ режим пречиствателят на въздуха работи тихо и на ниски обороти. След 3 секунди екранът угасва (Фиг. ).



Превключване на индикатора на дисплея

Забележка:

- Нивото на PM 2,5 се показва по подразбиране на централната част на екрана.
- 1 Докоснете бутона  веднъж, за да превключите индикатора на дисплея (Фиг. ).
 - 2 Докоснете и задръжте бутона , за да проверите обяснението за нивото на |AI|газ/PM 2,5 (Фиг. ).

Използване на функцията за вкл./изкл. на светлината

Чрез светлинния сензор контролният панел може автоматично да се включва, изключва или затъмнява в зависимост от околната светлина. Контролният панел ще бъде изключен или затъмнен, когато околната светлина е тъмна. Можете да докоснете произволен бутон, за да събудите всички светлини. След това, ако няма по-нататъшна работа, всички светлини ще се изключат или ще се затъмнят отново, за да съответстват на околната светлина (Фиг. ).

Можете да докоснете бутона за включване/изключване на светлината  ръчно, за да изключите всички светлини и контролния панел. Докоснете произволен бутон, за да събудите всички светлини (Фиг. ).

Проверка на статуса на филтъра

- Докоснете бутона за проверка/нулиране на състоянието на филтъра , за да проверите състоянието на експлоатационния живот на филтъра (Фиг. 16).
 - ↳ Процентът на оставащия експлоатационен живот на филтъра се показва на екрана.

Цвят на иконката	Индикация за експлоатационния живот на филтъра	Показване (%)
Синьо	Оптимален експлоатационен живот	16 – 100
Синьо-лилаво	Добър експлоатационен живот	9 – 15
Лилаво-червено	Експлоатационният живот почти приключва	4 – 8
Червено	Експлоатационният живот приключва, сменете филтъра	0 – 3

Забележка: Уредът се връща към нормален дисплей след 3 секунди, ако не се извършват действия.

5 Почистване и поддръжка

Забележка:

- Винаги изключвайте уреда от контакта, преди да пристъпите към почистване.
- Никога не потапяйте уреда във вода или друга течност.
- Никога не използвайте абразивни, агресивни или запалими почистващи препарати, като например белина или алкохол, за да почиствате която и да е част на уреда.
- Никога не използвайте течности (включително вода) за почистване на филтъра.
- Не се опитвайте да почиствате сензора за частици и сензора за газ с прахосмукачка.

График за почистване (Фиг. 17)

Честота	Метод на почистване
Когато е необходимо	Избършете платнената част на уреда с влажна кърпа, избършете пластмасовата част на уреда с мека, суха кърпа
	Почиствайте капака на отвора за изходи за въздух
На всеки два месеца	Почистете сензора за частици със сух памучен тампон
Когато ☞ се показва на екрана	Почистете повърхността на филтъра

Почистване на корпуса на пречиствателя на въздуха

Редовно почиствайте вътрешната и външната част на пречиствателя на въздух, за да предотвратите натрупването на прах.

- 1 Избършете платнената повърхност внимателно с влажна кърпа (само за AC3858).
- 2 Използвайте мека и суха кърпа за почистване отвън и отвътре на пречиствателя на въздух.

Забележка:

- Платът, който покрива уреда не може да бъде премахнат.
- Не използвайте гореща вода, алкохол, тежки почистващи препарати за почистване на плата.

Почистване на филтъра за частици

Почиствайте сензора за частици на всеки 2 месеца за оптимална работа на уреда.



Забележка:

- Ако пречиствателят на въздух се използва в запрашена среда, може да се наложи да се почиства по-често.
- Ако нивото на влажността в стаята е много високо, може да се появи кондензация на сензора за частици и светлината за качеството на въздуха може да покаже по-лошо качество на въздуха, въпреки че качеството на въздуха в действителност е добро. Ако това се случи, почистете сензора за частици.

- Сензорът за газ няма нужда от почистване.
- 1 Изключете пречиствателя на въздух и изключете щепсела от контакта.
 - 2 Издърпайте задния капак и го премахнете от уреда (Фиг. 3).
 - 3 Почистете сензора за частици с мокър памучен тампон (Фиг. 18).
 - 4 Подсушете напълно всички части със сух памучен тампон.
 - 5 Монтирайте отново задния капак (Фиг. 7).

Почистване на повърхността на филтъра (Фиг. 19)

Състояние на предупредителния светлинен индикатор за филтъра	Действие
Предупреждението за почистване на филтъра  се показва на дисплея.	Почистете повърхността на филтъра с прахосмукачка.

- 1 Изключете пречиствателя на въздух и изключете щепсела от контакта.
- 2 Издърпайте задния капак и го премахнете от уреда (Фиг. 3).
- 3 Издърпайте филтъра от уреда (Фиг. 20).
- 4 Почистете повърхността на филтъра с прахосмукачка (Фиг. 21).
- 5 Поставете филтъра обратно в уреда (Фиг. 6).
- 6 Монтирайте отново задния капак (Фиг. 7).
- 7 Включете щепсела на пречиствателя на въздух в контакта.
- 8 Докоснете бутона , за да изключите уреда.
- 9 Докоснете и задръжте бутона за проверка/нулиране на състоянието на филтъра  за 3 секунди, за да нулирате времето за почистване на филтъра (Фиг. 22).
 - ↳ На екрана се появява съобщение „Почистване на филтъра завършено“.
- 10 Измивайте ръцете си старателно след почистване на филтъра.

Замяна на филтъра

Разбиране на заключването за защита за здравословен въздух

Този пречиствател на въздуха е оборудван с индикатор за смяна на филтъра, за да се уверите, че филтърът за пречистване на въздуха е в оптимално състояние, когато пречиствателят на въздух е в експлоатация. Когато филтърът трябва да бъде сменен, предупреждението за смяна на филтъра  светва в червено.



Ако филтърът не бъде сменен навреме, пречиствателят на въздух ще спре работа и автоматично ще се заключи за защита на качеството на въздуха в стаята. Сменете филтъра възможно най-скоро.

Смяна на филтъра (Фиг. 23)

Забележка:

- Филтърът не може да се мие или да се използва многократно.
- Винаги изключвайте пречиствателя на въздух и изваждайте щепсела от електрическия контакт, преди да смените филтъра.

Състояние на предупредителния светлинен индикатор за филтъра	Действие
Предупреждението за резервен филтър  светва	Сменете филтъра NanoProtect серия 3 (FY4440/30)



- 1 Изключете пречиствателя на въздух и изключете щепсела от контакта.
- 2 Издърпайте задния капак и го премахнете от уреда (Фиг. 3).
- 3 Издърпайте филтъра от уреда (Фиг. 20).
- 4 Свалете всички опаковъчни материали на новия филтър (Фиг. 5).
- 5 Поставете новия филтър в уреда (Фиг. 6).
- 6 Монтирайте отново задния капак (Фиг. 7).
- 7 Включете щепсела на пречиствателя на въздух в контакта.
- 8 Докоснете бутона , за да изключите уреда.
- 9 Докоснете и задръжте бутона за състояние на филтъра/нулиране  за 3 секунди, за да нулирате брояча за експлоатационен срок на филтъра (Фиг. 24).

10 Измивайте ръцете си старателно след смяна на филтъра.

Забележка: Не миришете филтъра, тъй като е събрал замърсители от въздуха.

Нулиране на филтър

Можете да смените филтъра дори преди появата на предупреждение за смяна на филтър () на екрана. След смяна на филтъра трябва да нулирате ръчно брояча за експлоатационен срок на филтъра.

- 1 Натиснете бутона за захранване  за 3 секунди, за да изключите уреда, и изключете щепсела от електрическия контакт.
- 2 Включете щепсела в електрическия контакт.
- 3 В рамките на 15 секунди след включване на захранването докоснете и задръжте бутона за  и  за 3 секунди, за да нулирате брояча за експлоатационен срок на филтъра (Фиг. 25).

6 Съхранение

- 1 Изключете пречиствателя на въздух и изключете щепсела от контакта.
- 2 Почистете пречиствателя на въздуха, сензора за частици и повърхността на филтъра (вижте глава „Почистване и поддръжка“).
- 3 Оставете всички части да изсъхнат преди съхраняване.
- 4 Увийте филтъра във въздухонепроницаеми пластмасови пликове.
- 5 Съхранявайте филтъра на пречиствателя на въздух на хладно и сухо място.
- 6 Винаги измивайте старателно ръцете си след работа с филтъра.

7 Отстраняване на неизправности

В тази глава са обобщени най-често срещаните проблеми, на които можете да се натъкнете при ползване на уреда. Ако не можете да разрешите проблема с помощта на информацията по-долу, се свържете с Центъра за обслужване на потребители във вашата страна.

Проблем	Възможно решение
Уредът не работи дори когато е включен в контакта.	<ul style="list-style-type: none">• Проверете дали задният капак е монтиран правилно.• Предупреждението за смяна на филтъра е било включено непрекъснато, но не сте сменили съответния филтър. В резултат на това уредът сега е заключен. В този случай сменете филтъра и натиснете продължително  за да нулирате брояча за експлоатационен срок на филтъра.
Въздушният поток, който излиза от отвора за изходящ въздух, е значително по-слаб от преди.	<ul style="list-style-type: none">• Повърхността на филтъра е мръсна. Почистете повърхността на филтъра (вижте глава „Почистване и поддръжка“).
Качество на въздуха не се подобрява въпреки че уредът е работил за дълго време.	<ul style="list-style-type: none">• Проверете дали опаковъчният материал е отстранен от филтъра.• Филтърът не е поставен в уреда. Уверете се, че филтърът (FY4440/30) е правилно монтиран.• Сензорът за частици е мокър. Нивото на влажността в стаята ви е висока и причинява конденз. Уверете се, че сензорът за частици е чист и сух (вижте глава „Почистване и поддръжка“).• Размерът на помещението е голям или качеството на външния въздух е лошо. За оптимално пречистване затворете вратите и прозорците, когато работите с пречиствателя на въздух.• Има вътрешни източници на замърсяване. Например тютюнопушене, готвене, тамян, парфюм или алкохол.• Филтърът достига края на експлоатационния си живот. Сменете филтъра с нов.

Проблем	Възможно решение
Цветът на светлината за качество на въздуха винаги остава един и същ.	<ul style="list-style-type: none"> Сензорът за частици е мръсен. Почистете сензора за частици (вижте глава „Почистване и поддръжка“).
От уреда се разнася странна миризма.	<ul style="list-style-type: none"> Първите няколко пъти, в които използвате уреда, може да се усети миризма на пластмаса. Това е нормално. Въпреки това, ако от уреда се усеща миризма на изгоряло дори след свалянето на филтъра, обърнете се към вашия търговец на Philips или към упълномощен сервизен център на Philips. От филтъра може да излиза миризма, след като е използван за известно време, поради абсорбцията на газовете в помещението. Препоръчително е да активирате отново филтъра като го поставите на пряка слънчева светлина за многократна употреба. Ако все още усещате мирис от филтъра, сменете го.
Уредът е изключително шумен.	<ul style="list-style-type: none"> Това е нормално, ако уредът работи в Турбо режим. В Автоматичен режим, ако уредът е твърде шумен, може би уредът работи с висока скорост, защото качеството на въздуха се влошава или персонализираната настройка в приложението води до по-висока скорост на вентилатора. Можете да изберете Спящ режим или да промените настройките в приложението. Ако има необичаен звук, свържете се с Центъра за обслужване на потребителите във вашата страна. Ако нещо попадне във въздушния изход, това може да причини и необичаен силен звук. Незабавно изключете уреда, обърнете го на обратно, за да извадите чуждите предмети от него.
Екранът показва, че задният капак е отворен.	<ul style="list-style-type: none"> Първо изключете захранването, а след това поставете задния капак правилно. Свържете уреда към захранването и опитайте отново.

Проблем	Възможно решение
<p>На екрана се показва код на грешка „E1“.</p> <p>Настройката на Wi-Fi не е успешна.</p>	<ul style="list-style-type: none"> • Моторът е повреден. Свържете се с Центъра за обслужване на потребители във вашата държава. • Ако маршрутизаторът, към който е свързан вашият пречиствател, е двулентов и в момента не се свързва към 2,4 GHz мрежа, моля, превключете на друга лента от същия маршрутизатор (2,4 GHz) и се опитайте да сдвоите отново своя пречиствател. 5 GHz мрежи не се поддържат. • Не се поддържат мрежи с небезопасно състояние. • Проверете дали пречиствателят е в рамките на диапазона на Wi-Fi маршрутизатора. Можете да опитате да поставите пречиствателя на въздух по-близо до Wi-Fi маршрутизатора. • Проверете дали името на мрежата е правилно. Името на мрежата е чувствително към малки и големи букви. • Проверете дали паролата за Wi-Fi е правилна. Паролата е чувствителна към малки и големи букви. • Повторете настройката с инструкциите в раздел „Нулиране на Wi-Fi връзка“. • Wi-Fi връзката може да бъде прекъсната от електромагнитни или други смущения. Дръжте уреда далеч от други електронни устройства, които могат да причинят смущения. • Проверете дали мобилното устройство е в самолетен режим. Уверете се, че самолетният режим е дезактивиран при свързване към Wi-Fi мрежата. • Консултирайте се с помощния раздел в приложението за обширни и актуални съвети за отстраняване на неизправности.

8 Гаранция и обслужване

Ако се нуждаете от информация или имате проблем, моля, посетете уебсайта на Philips на www.philips.com или се обърнете към Центъра за обслужване на потребители на Philips във вашата държава (телефонния му номер можете да намерите в международната гаранционна карта). Ако във вашата страна няма Център за обслужване на потребители, обърнете се към местния търговец на уреду Philips.

Български

Поръчка на части или принадлежности

Ако трябва да замените част или искате да закупите допълнителна част, обърнете се към търговец на Philips или посетете www.philips.com/support.

Ако имате проблеми с получаване на части, моля, свържете се с Центъра за обслужване на потребители на Philips във вашата държава (можете да намерите телефонния му номер в международната гаранционна карта).

Obsah

1	Důležité	37
	Bezpečnost	37
	Elektromagnetická pole (EMP)	39
	Recyklace	39
	Zjednodušené EU prohlášení o shodě	39
2	Vaše čistička vzduchu	40
	Přehled výrobku (obr. ①)	40
	Přehled ovládacích prvků (obr. ②)	40
3	Začínáme	41
	Instalace filtru	41
	Význam ukazatele Wi-Fi	41
	Připojení Wi-Fi	41
4	Použití čističky vzduchu	42
	Jak funguje kontrolka kvality vzduchu	42
	Vypnutí a zapnutí	43
	Změna nastavení režimu	44
	Zapnutí ukazatele na displeji	44
	Používání funkce zapnutí/vypnutí osvětlení	45
	Kontrola stavu filtru	45
5	Čištění a údržba	45
	Rozvrh čištění (obr. ⑰)	46
	Čištění těla čističky vzduchu	46
	Čištění snímače částic	46
	Čištění povrchu filtru (obr. ⑲)	47
	Výměna filtru	47
	Resetování filtru	48
6	Ukládání	48
7	Odstraňování problémů	49
8	Záruka a servis	51
	Objednání dílů nebo doplňků	51

1 Důležité

Bezpečnost

Před použitím přístroje si pozorně přečtěte tuto uživatelskou příručku a uschovejte ji pro budoucí použití.

Nebezpečí

- Příklad: Přístroj nečistěte vodou, jakoukoli jinou tekutinou ani (hořlavým) čisticím prostředkem, ani nedovolte, aby se do přístroje dostaly. Předejdete tak úrazu elektrickým proudem a/nebo požáru.
- Kolem přístroje nerozstříkujte žádné hořlavé látky, jako jsou například insekticidy nebo parfémy.

Varování

- Dříve než přístroj připojíte do sítě, zkontrolujte, zda napětí uvedené na přístroji souhlasí s napětím v místní elektrické síti.
- Pokud by byl poškozen napájecí kabel, musí jeho výměnu provést společnost Philips, autorizovaný servis společnosti Philips nebo obdobně kvalifikovaní pracovníci, aby se předešlo možnému nebezpečí.
- Pokud byste zjistili závadu na zástrčce, na napájecím kabelu nebo přímo na přístroji, přístroj dále nepoužívejte.
- Děti od 8 let věku a osoby s omezenými fyzickými, smyslovými nebo duševními schopnostmi nebo nedostatkem zkušeností a znalostí mohou tento přístroj používat v případě, že jsou pod dohledem nebo byly poučeny o bezpečném používání přístroje a chápou rizika, která mohou hrozit.
- Děti si s přístrojem nesmí hrát.
- Čištění a údržbu nesmí provádět děti bez dozoru.
- Vyvarujte se zablokování vstupu a výstupu vzduchu, např. umístěním jakýchkoli předmětů na výstup vzduchu nebo před vstup vzduchu.
- Dbejte na to, aby do přístroje skrz výstup vzduchu nespadly cizí předměty.

- Standardní rozhraní WiFi založené na standardu 802.11b/g/n při 2,4 GHz s maximálním výstupním výkonem 31,62 mW EIRP.

Upozornění

- Tento přístroj nenahrazuje řádné větrání, pravidelné vysávání prachu nebo použití digestoře či ventilátoru během vaření.
- Přístroj vždy pokládejte a používejte na suchém, stabilním, vyrovnaném a vodorovném povrchu.
- Kolem přístroje ponechejte alespoň 20 cm volného prostoru a zároveň ponechejte alespoň 30 cm volného prostoru nad přístrojem.
- Na přístroj si nesedejte ani na něj nestoupejte. Na přístroj nic nepokládejte.
- Neumísťujte přístroj přímo pod klimatizaci, zabráníte tak tomu, aby na něj kapala kondenzovaná voda.
- Používejte pouze originální filtry značky Philips určené přímo pro tento přístroj. Žádné jiné filtry nepoužívejte.
- Spalování filtru může způsobit nevratné poškození lidského zdraví nebo ohrožení života jiných osob. Nepoužívejte filtr jako palivo ani pro podobný účel.
- Dbejte na to, abyste do přístroje (zejména do vstupu a výstupu vzduchu) nenarazili tvrdým předmětem.
- Aby se zabránilo úrazu nebo závadě přístroje, nevkládejte do výstupu či vstupu vzduchu prsty ani předměty.
- Nepoužívejte tento přístroj, pokud jste použili repelent proti hmyzu kouřového typu pro vnitřní prostory nebo na místech se zbytky oleje, hořící vonnou tyčinkou nebo chemickými výpary.
- Nepoužívejte přístroj v blízkosti plynových zařízení, topných zařízení nebo krbů.
- Když chcete přístroj přesunovat, čistit, měnit filtr nebo provádět jinou údržbu, vždy přístroj odpojte ze zásuvky.
- Tento přístroj je určen pouze pro domácí použití za běžných provozních podmínek.

- Nepoužívejte přístroj v mokřém prostředí, prostředí s vysokou vlhkostí nebo v prostředí s vysokými okolními teplotami, například v koupelně, na toaletě nebo v kuchyni či v místnosti, kde dochází k velkým změnám teplot.
- Přístroj neodstraňuje oxid uhelnatý (CO) ani radon (Rn). Není možné jej použít jako bezpečnostní zařízení v případě nehod se spalovacími procesy a nebezpečnými chemikáliemi.
- Nepoužívejte filtr, který neschválila společnost Philips, abyste zajistili bezproblémový provoz přístroje, dostatečný výkon při čištění vzduchu a bezpečnost materiálu filtru.

Elektromagnetická pole (EMP)

Tento přístroj Philips odpovídá všem platným normám a směrnicím týkajícím se elektromagnetických polí.

Čeština

Recyklace

Tento symbol znamená, že výrobek nelze likvidovat s běžným komunálním odpadem (2012/19/EU).



Řiďte se pravidly vaší země pro sběr elektrických a elektronických výrobků. Správnou likvidací pomůžete předejít negativním dopadům na životní prostředí a lidské zdraví.

Zjednodušené EU prohlášení o shodě

Tímto DAP B.V. prohlašuje, že typ rádiového zařízení AC3854/AC3858 je v souladu se směrnicí 2014/53/EU. Úplné znění EU prohlášení o shodě je k dispozici na této internetové adrese: www.philips.com.

2 Vaše čistička vzduchu

Gratulujeme k nákupu a vítáme vás mezi uživateli výrobků společnosti Philips! Chcete-li využívat všech výhod podpory nabízené společností Philips, zaregistrujte svůj výrobek na stránkách www.philips.com/welcome.

Přehled výrobku (obr. ①)







- A Ovládací panel
- B Snímač plynů
- C Výstup vzduchu
- D Snímač částic
- E Filtr NanoProtect řady 3 (FY4440/30)
- F Zadní kryt

Přehled ovládacích prvků (obr. ②)

Tlačítka ovládání

	Tlačítko Stav filtru/ resetovat		Tlačítko přepínače displeje
	Vypínač		Tlačítko přepínače režimu
	Tlačítko zapnutí/vypnutí osvětlení		

Panel displeje

	Ukazatel Wi-Fi		Automatický režim
	Režim Turbo		Režim spánku
IAI	Displej indexu vnitřních alergenů	PM2.5	Zobrazení režimu PM2,5
Gas	Displej znečištění plynem		Upozornění na vyčištění filtru
	Výstraha k výměně filtru		

3 Začínáme

Instalace filtru

Před prvním použitím odstraňte z filtru veškerý obalový materiál.

Poznámka: Před instalací filtru zkontrolujte, že je čistička vzduchu odpojená od elektrické sítě.



- 1 Zatahněte za zadní kryt a sejměte jej z přístroje (obr. ③).
- 2 Sejměte filtr z přístroje (obr. ④).
- 3 Odstraňte veškerý obalový materiál z filtru čištění vzduchu (obr. ⑤).
- 4 Filtr vraťte zpět do přístroje (obr. ⑥).
- 5 Upevněte zpět zadní kryt (obr. ⑦).

Význam ukazatele Wi-Fi

Stav ikony Wi-Fi	Stav připojení Wi-Fi
Bliká oranžově	Připojování ke smartphonu
Svíí oranžově	Připojeno ke smartphonu
Bliká bíle	Připojování k serveru
Svíí bíle	Připojeno k serveru
	Funkce Wi-Fi deaktivována

Připojení Wi-Fi

První nastavení připojení Wi-Fi

- 1 Stáhněte si a nainstalujte aplikaci Philips „Clean Home+“ z obchodu **App Store** nebo **Google Play**.
- 2 Zapojte zástrčku čističky vzduchu do zásuvky a stisknutím tlačítka  čističku zapněte.
↳ Ukazatel Wi-Fi při prvním spuštění  oranžově zabliká.
- 3 Zkontrolujte, zda je smartphone nebo tablet úspěšně připojen k síti Wi-Fi.





- 4 Spusťte aplikaci „Clean Home+“ a klikněte na „Připojit nové zařízení“ nebo stiskněte tlačítko „+“ v horní části obrazovky. Postupujte podle pokynů na obrazovce a připojte čističku vzduchu k vaší síti.

Poznámka:

- Tyto pokyny jsou určeny pouze pro první nastavování čističky vzduchu. Pokud se síť změnila nebo je třeba nastavení provést znovu, viz kapitola „Resetování připojení Wi-Fi“ na straně 42.
- Pokud chcete ke svému smartphonu nebo tabletu připojit více čističek vzduchu, je nutné připojovat jedno zařízení po druhém.
- Vzdálenost mezi smartphonem či tabletem a čističkou vzduchu musí být menší než 10 m a mezi zařízeními nesmí být překážky.
- Tato aplikace podporuje nejnovější verze systémů Android a iOS. Na stránkách www.philips.com/cleanhome najdete nejnovější aktualizaci podporovaných operačních systémů a zařízení.

Resetování připojení Wi-Fi

Poznámka:

- Resetujte připojení Wi-Fi v případě n...
- 1 Zapojte zástrčku čističky vzduchu do zásuvky a čističku zapněte.
 - 2 Současně stiskněte tlačítka  a  a pípnutí.
 - ↳ Čistička vzduchu přejde do režimu resetování Wi-Fi.
 - ↳ Ukazatel Wi-Fi  oranžově zablýskne.
 - 3 Postupujte podle kroků 3-4 v části

Barva kontrolky kvality vzduchu	Úroveň kvality vzduchu
Modrá	Velmi dobrá
Modro-fialová	Dobrá
Fialovo-červená	Špatná
Červená	Velmi špatná

4 Použití čističky vzduchu

Jak funguje kontrolka kvality vzduchu

Kontrolka kvality vzduchu se automaticky zapne a postupně rozsvítí všechny barvy. Přiblíží se barvu, která odpovídá kvalitě okolního vzduchu. Barva kontrolky kvality vzduchu je dána hodnotou částic PM2.5, hodnotami inorganickejch výparů.

Úroveň PM2.5	Barva kontrolky kvality vzduchu
≤12	Modrá
13–35	Modro-fialová
36–55	Fialovo-červená
>55	Červená

PM2.5

Detekční technologie **AeraSense** přesně detekuje i tu nejmenší změnu obsahu částic ve vzduchu a rychle na ni reaguje. Dá vám jistotu v podobě zpětné vazby PM2.5 v reálném čase.

Většina látek znečišťujících vnitřní ovzduší se řadí do kategorie PM2.5, která označuje vzdušné škodlivé látky menší než 2,5 mikrometru. Mezi běžné zdroje těchto jemných částic patří tabákový kouř, vaření a zapálené svíčky. Do kategorie PM2.5 se řadí i některé vzduchem přenášené bakterie a nejmenší spory plísní, zvířecí alergenů a alergenů roztočů.

IAI

Snímač profesionální úrovně **AeraSense** zjistí úroveň vnitřních alergenů a díky číselné zpětné vazbě se škálou od 1 do 12 je pak možné zobrazit jejich potenciální riziko. Číslo 1 ukazuje nejvyšší kvalitu vzduchu.

Úroveň IAI	Barva kontrolky kvality vzduchu
1-3	Modrá
4-6	Modro-fialová
7-9	Fialovo-červená
10-12	Červená

PLYNY

Pomocí senzoru plynů zobrazí displej se škálou L1 až L4 změnu úrovně nalezených potenciálně škodlivých výparů (včetně těkavých organických chemikálií, zápachu atd.). L1 ukazuje nejvyšší kvalitu vzduchu.

Úroveň výparů	Barva kontrolky kvality vzduchu
L1	Modrá
L2	Modro-fialová
L3	Fialovo-červená
L4	Červená

Vypnutí a zapnutí

Poznámka:

- Pro optimální čistící výkon zavřete dveře a okna.
 - Ke vstupu nebo výstupu vzduchu by se neměly dostat závěsy.
- 1 Zapojte zástrčku čističky vzduchu do síťové zásuvky.
 - 2 Stisknutím tlačítka  čističku vzduchu zapněte.
 - ↳ Při prvním použití je na obrazovce zobrazen kód QR pro aplikaci, můžete jej tedy načíst a aplikaci si stáhnout.

- ↳ Čistička vzduchu funguje v režimu Auto s údajem PM2.5 zobrazeným uprostřed obrazovky.
- ↳ Po změření kvality vzduchu se čistička vzduchu automaticky přepne na displej, který ukazuje nejvyšší hodnoty mezi PM2.5, IAI a plyny (obr. 8).

3 Stiskem a podržením tlačítka  na 3 sekundy čističku vzduchu vypnete.

Poznámka: Když zůstane čistička po vypnutí připojená k elektrické síti, bude po opětovném zapnutí pracovat v předchozím nastavení.

Změna nastavení režimu

Stisknutím tlačítka  můžete zvolit režim Auto, režim Turbo nebo režim Spánek. Jedním stisknutím tlačítka  zobrazíte aktuální režim.



Automatický režim (): V režimu Auto měří duální senzor kvalitu vzduchu v reálném čase a přístroj podle kvality okolního vzduchu automaticky přizpůsobí rychlost ventilátoru. Ovládací panel dokáže automaticky upravit jas displeje podle okolního světla. (obr. 9).

Režim Turbo (): V režimu Turbo pracuje čistička na nejvyšší rychlost (obr. 10).

Režim Spánek (): V režimu spánku čistička pracuje potichu při velmi nízké rychlosti. Po 3 sekundách obrazovka zhasne (obr. 11).

Zapnutí ukazatele na displeji

Poznámka:

- Hladina částic PM2.5 je ve výchozím nastavení zobrazena uprostřed obrazovky.
- 1 Jedním stisknutím tlačítka  přepnete ukazatel displeje (obr. 12).
 - 2 Stisknutím a podržením tlačítka  zobrazíte vysvětlivky k úrovním IAI/plynů/PM2.5 (obr. 13).

Používání funkce zapnutí/vypnutí osvětlení

Díky snímači světla se může ovládací panel automaticky zapnout, vypnout nebo ztlumit podle okolního světla. Ovládací panel bude vypnutý nebo se ztlumí, pokud bude kolem tma. Veškeré osvětlení můžete aktivovat stisknutím kteréhokoli tlačítka. Pak, pokud se s přístrojem nebude dále pracovat, všechna světla se opět vypnou nebo ztlumí podle okolního světla (obr. 14).

Ručním stisknutím tlačítka zapnutí/vypnutí osvětlení  můžete veškerá světla a ovládací panel vypnout. Stisknutím jakéhokoli tlačítka veškerá světla opět aktivujete (obr. 15).

Kontrola stavu filtru

- Stisknutím tlačítka kontroly/resetování stavu filtru  zkontrolujete stav životnosti filtru (obr. 16).
 - ↳ Na obrazovce se objeví procentní hodnota zbývající životnosti filtru.

Barva ikony	Ukazatel životnosti filtru	Displej (%)
Modrá	Optimální životnost	16–100
Modro-fialová	Dobrá životnost	9–15
Fialovo-červená	Životnost je téměř u konce	4–8
Červená	Životnost končí, vyměňte filtr	0–3

Poznámka: Pokud se přístroj nebude po 3 vteřiny používat, přejde "zobrazení displeje" zpět na normální zobrazení.

5 Čištění a údržba

Poznámka:

- Před čištěním přístroj vždy odpojte ze sítě.
- Nikdy přístroj nesmíte ponořit do vody nebo do jiné tekutiny.
- K čištění žádné části přístroje nikdy nepoužívejte abrazivní, agresivní nebo hořlavé čisticí prostředky, jako je například bělidlo nebo alkohol.
- K čištění filtru nikdy nepoužívejte tekutiny (ani vodu).
- Nepokoušejte se čistit snímač částic a senzor plynů vysavačem.

Rozvrh čištění (obr. 17)

Frekvence	Metoda čištění
Podle potřeby	Látkovou část zařízení otřete mokrým hadříkem, plastovou část zařízení otřete měkkým, suchým hadříkem.
	Očistěte kryt výstupu vzduchu
Každé dva měsíce	Vyčistěte snímač částic suchou vatovou tyčinkou
Pokud se na obrazovce objeví 	Očistěte povrch filtru

Čištění těla čističky vzduchu

Tělo čističky vzduchu pravidelně čistěte zevnitř i zvenku, aby se na něm neusazoval prach.

- 1 Látkový povrch jemně otřete mokrým hadříkem (pouze u modelu AC3858).
- 2 Pomocí měkkého, suchého hadříku očistěte vnitřní i vnější část čističky a výstup vzduchu.

Poznámka:

- Látku, kterou je zařízení pokryté, nelze sejmout.
- K čištění látky nepoužívejte teplou vodu, alkohol ani agresivní čističe.

Čištění snímače částic

Abyste zajistili co nejlepší výkon přístroje, čistěte snímač částic každé dva měsíce.

Poznámka:



- Při použití čističky v prašném prostředí může být zapotřebí ji čistit častěji.
- Jestliže je v místnosti velice vysoká vlhkost, může na snímači částic začít kondenzovat voda a kontrolka kvality vzduchu může ukazovat, že je kvalita vzduchu špatná, přestože je ve skutečnosti dobrá. Pokud k tomu dojde, snímač částic očistěte.
- Snímač plynů se čistit nemusí.

- 1 Vypněte čističku vzduchu a odpojte ji ze síťové zásuvky.

- 2 Zatáhněte za zadní kryt a sejměte jej z přístroje (obr. ③).
- 3 Snímač částic očistěte vlhkou vatovou tyčinkou (obr. ⑱).
- 4 Všechny součásti pečlivě vysušte suchou vatovou tyčinkou.
- 5 Upevněte zpět zadní kryt (obr. ⑦).

Čištění povrchu filtru (obr. ⑲)

Stav kontrolky výstrahy filtru	Akce
Na obrazovce se objeví výstraha k čištění filtru  .	Povrch filtru vysajte vysavačem.

- 1 Vypněte čističku vzduchu a odpojte ji ze síťové zásuvky.
- 2 Zatáhněte za zadní kryt a sejměte jej z přístroje (obr. ③).
- 3 Vyjměte filtr z přístroje (obr. ⑳).
- 4 Povrch filtru vysajte vysavačem (obr. ㉑).
- 5 Filtr vraťte zpět do přístroje (obr. ⑥).
- 6 Upevněte zpět zadní kryt (obr. ⑦).
- 7 Zapojte zástrčku čističky vzduchu do síťové zásuvky.
- 8 Stiskněte tlačítko  a přístroj vypnete.
- 9 Stisknutím tlačítka kontroly/resetování  a jeho podržením po 3 sekundy resetujete dobu čištění filtru (obr. ㉒).
 - ↳ Na obrazovce se objeví zpráva „Čištění filtru bylo dokončeno“.
- 10 Po práci s filtrem si důkladně umyjte ruce.

Výměna filtru

Jak funguje zámek ochrany zdravého vzduchu

Tato čistička vzduchu je vybavena indikátorem výměny filtru, který slouží k ověření, že je filtr čističky vzduchu v době jejího provozu v optimálním stavu. Když je filtr třeba vyměnit, výstraha výměny filtru  se rozsvítí červeně.



Pokud filtr nevyměníte včas, čistička přestane fungovat a automaticky se uzamkne, aby byla chráněna kvalita vzduchu v místnosti. Filtr vyměňte co nejdříve.

Výměna filtru (obr. ㉓)

Poznámka:

- Filtr není omyvatelný a slouží jen na jedno použití.
- Před výměnou filtru čističku vzduchu vždy vypněte a odpojte od zdroje napájení.



Stav kontrolky výstrahy filtru	Akce
Výstraha k výměně filtru  se rozsvítí	Vyměňte filtr NanoProtect řady 3 (FY4440/30)

- 1 Vypněte čističku vzduchu a odpojte ji ze síťové zásuvky.
- 2 Zatáhněte za zadní kryt a sejměte jej z přístroje (obr. ③).
- 3 Vyměňte filtr z přístroje (obr. ⑳).
- 4 Odstraňte z nového filtru všechny obalový materiál (obr. ⑤).
- 5 Vložte nový filtr do přístroje (obr. ⑥).
- 6 Upevněte zpět zadní kryt (obr. ⑦).
- 7 Zapojte zástrčku čističky vzduchu do síťové zásuvky.
- 8 Stiskněte tlačítko  a přístroj vypnete.
- 9 Stisknutím tlačítka kontroly/resetování stavu filtru  a jeho podržením po 3 sekundy resetujete počítadlo životnosti filtru (obr. ⑳).
- 10 Po výměně filtru si důkladně umyjte ruce.

Poznámka: K filtru nečičejte, protože jsou na něm nahromaděné nečistoty ze vzduchu.

Resetování filtru

Filtr můžete vyměnit i dříve, než se na obrazovce objeví výstraha k výměně filtru (). Po výměně filtru je nutné ručně resetovat počítadlo jeho životnosti.

- 1 Stisknutím tlačítka napájení  na 3 sekundy vypněte přístroj a odpojte jej ze zásuvky.
- 2 Zástrčku zapojte do síťové zásuvky.
- 3 Do 15 sekund po zapnutí stiskněte a podržte tlačítka  a  po dobu 3 sekund, čímž vynulujete počítadlo životnosti filtru (obr. ㉕).

6 Ukládání

- 1 Vypněte čističku vzduchu a odpojte ji ze síťové zásuvky.
- 2 Očistěte čističku vzduchu, snímač částic a povrch filtru (viz kapitola „Čištění a údržba“).

- 3 Před uskladněním nechte všechny součásti zcela vyschnout.
- 4 Filtr zabalte do vzduchotěsných plastových sáčků.
- 5 Čističku vzduchu a filtr uchovávejte na chladném a suchém místě.
- 6 Po manipulaci s filtry si vždy důkladně umyjte ruce.

7 Odstraňování problémů

V této kapitole najdete nejběžnější problémy, s nimiž se můžete u přístroje setkat. Pokud vám uvedené informace nepomohou váš problém vyřešit, kontaktujte středisko péče o zákazníky ve své zemi.

Problém	Možné řešení
I když je přístroj zapojen do elektrické sítě, nefunguje.	<ul style="list-style-type: none"> • Zkontrolujte, že je správně nasazený zadní kryt. • Výstraha k výměně filtru nepřetržitě svítí, ale vy jste příslušný filtr dosud nevyměnili. V reakci na to se přístroj uzamkne. V takovém případě vyměňte filtr a resetujte počítadlo životnosti filtru dlouhým stisknutím tlačítka 
Proud vzduchu, který vychází z výstupu vzduchu, je výrazně slabší než dříve.	<ul style="list-style-type: none"> • Povrch filtru je špinavý. Očistěte povrch filtru (viz kapitola „Čištění a údržba“).
Kvalita vzduchu se nezlepšila, přestože přístroj už je v provozu delší dobu.	<ul style="list-style-type: none"> • Zkontrolujte, že je z filtru odstraněn balicí materiál. • Filtr nebyl vložen do přístroje. Zkontrolujte, zda je filtr (FY4440/30) správně vložen. • Snímač částic je mokrá. V místnosti je vysoká vlhkost, která způsobuje kondenzaci. Ujistěte se, že je snímač částic čistý a suchý (viz kapitola Čištění a údržba). • Místnost je velká nebo je špatná kvalita venkovního vzduchu. Abyste zajistili co nejlepší výkon čištění, zavřete při používání čističky vzduchu dveře a okna. • Uvnitř místnosti jsou zdroje znečištění. Může se jednat o kouření, vaření, vonné tyčinky, voňavky či alkohol. • Filtr dosáhl konce životnosti. Nahradte filtr novým.
Barva kontrolky snímače kvality vzduchu je stále stejná.	<ul style="list-style-type: none"> • Snímač částic je špinavý. Vyčistěte snímač částic (viz kapitola „Čištění a údržba“).

Problém	Možné řešení
Přístroj vydává divný zápach.	<ul style="list-style-type: none"> • Při několika prvních použitích může přístroj vydávat zápach plastu. To je normální jev. Pokud však z přístroje vychází zápach spáleniny (i při vyměňování filtru), kontaktujte prodejce výrobků Philips nebo autorizované servisní centrum Philips. Filtr může po nějaké době používání vydávat zápach v důsledku absorpce vnitřních plynů. Doporučuje se filtr reaktivovat položením na přímé sluneční světlo, aby bylo možné ho opakovaně používat. Pokud zápach nezmizí, filtr vyměňte.
Přístroj je velice hlučný.	<ul style="list-style-type: none"> • Pokud je přístroj v režimu Turbo, je to normální. • Pokud je zařízení v režimu Auto a je příliš hlasité, je možné, že zařízení pracuje na vysokou rychlost, protože se zhoršuje kvalita vzduchu, nebo vaše osobní nastavení aplikace aktivuje vyšší rychlost ventilátoru. Můžete zvolit režim Spánek nebo změnit nastavení v aplikaci. • Jestliže nadměrná hlučnost přetrvává, obraťte se na středisko péče o zákazníky ve své zemi. • Neobvykle hlasitý zvuk může být způsoben tím, že do výstupního otvoru spadl nějaký předmět. Zařízení okamžitě vypněte a obraťte jej vzhůru nohama, aby se z něj cizorodé předměty dostaly ven.
Tato obrazovka ukazuje, že zadní kryt je otevřený.	<ul style="list-style-type: none"> • Nejprve vypněte napájení a poté vložte správně zpět zadní kryt. Zapněte napájení zařízení a zkuste to znovu.
Na obrazovce se objevuje chybový kód „E1“.	<ul style="list-style-type: none"> • Motor má poruchy. Obraťte se na středisko péče o zákazníky ve vaší zemi.

Problém	Možné řešení
Nastavení Wi-Fi není úspěšné.	<ul style="list-style-type: none"> • Pokud je router, k němuž je čistička připojená, dvoupásmový a nemůže se připojit k síti 2,4 GHz, přepněte do jiného pásma stejného routeru (2,4 GHz) a zkuste čističku znovu spárovat. Nejsou podporovány sítě v pásmu 5 GHz. • Nejsou podporovány sítě pro ověřování webu. • Zkontrolujte, zda je síť v dosahu routeru Wi-Fi. Můžete zkusit vyhledat čističku vzduchu blíže routeru Wi-Fi. • Zkontrolujte, zda je název sítě správný. V názvu sítě se rozlišují malá a velká písmena. • Zkontrolujte, zda je správné heslo pro Wi-Fi. V heslech se rozlišují malá a velká písmena. • Znovu se pokuste o nastavení podle pokynů v části „Resetování Wi-Fi připojení“. • Wi-Fi připojení může být přerušeno elektromagnetickým nebo jiným rušením. Udržujte tento přístroj mimo dosah jiných elektronických zařízení, která mohou způsobovat rušení. • Zkontrolujte, zda není mobilní zařízení v režimu V letadle. Režim V letadle nesmí být při připojování k síti Wi-Fi aktivní. • V nápovědě v aplikaci najdete podrobné a aktuální tipy k odstraňování problémů.

8 Záruka a servis

Pokud budete mít jakýkoliv problém nebo budete potřebovat nějakou informaci, navštivte webovou stránku společnosti Philips www.philips.com nebo se obraťte na středisko péče o zákazníky společnosti Philips ve své zemi (příslušné telefonní číslo naleznete na letáčku s celosvětovou zárukou). Pokud se ve vaší zemi středisko péče o zákazníky společnosti Philips nenachází, obraťte se na místního prodejce výrobků Philips.

Objednání dílů nebo doplňků

Pokud musíte vyměnit některý díl nebo chcete zakoupit další díl, obraťte se na prodejce společnosti Philips nebo navštivte stránky www.philips.com/support.

Pokud byste měli s obstaráním dílů k přístroji jakékoli problémy, obraťte se na středisko péče o zákazníky společnosti Philips ve své zemi (příslušné telefonní číslo naleznete v záručním listu s celosvětovou platností).

Tartalom

1	Fontos tudnivalók	53
	Biztonság	53
	Elektromágneses mezők (EMF)	55
	Újrahasznosítás	55
	Egyszerűsített EU-megfelelőségi nyilatkozat	55
2	A légtisztító	56
	A termék rövid bemutatása (1 ábra)	56
	Vezérlőszervek áttekintése (2 ábra)	56
3	Bevezetés	57
	A szűrő behelyezése	57
	A Wi-Fi jelzőfény megismerése	57
	Wi-Fi kapcsolat	57
4	A levegőtisztító használata	58
	A levegőminőség jelzőfényének megismerése	58
	Be- és kikapcsolás	60
	Az üzemmód-beállítás módosítása	60
	A kijelzés átváltása	61
	A fény be- és kikapcsolása	61
	A szűrő állapotának ellenőrzése	61
5	Tisztítás és karbantartás	62
	Tisztítási ütemterv (17 ábra)	62
	A levegőtisztító házának tisztítása	62
	A részecskeérzékelő tisztítása	63
	A szűrő felületének tisztítása (19 ábra)	63
	A szűrő cseréje	64
	Szűrő visszaállítása	65
6	Tárolás	65
7	Hibaelhárítás	65
8	Jótállás és szerviz	69
	Alkatrészek és tartozékok rendelése	69

1 Fontos tudnivalók

Biztonság

A készülék első használata előtt figyelmesen olvassa el a használati útmutatót, és őrizze meg későbbi használatra.

Veszély

- Az áramütés és/vagy tűz kockázatának elkerülése érdekében ne tisztítsa a készüléket vízzel, egyéb folyadékkal vagy (tűzveszélyes) tisztítószerrel, és ne engedje, hogy azok a készülékbe kerüljenek.
- Ne permetezzen gyúlékony anyagokat, pl. rovarirtót vagy illatosítót a készülék közelében.

Figyelmeztetés

- A készülék csatlakoztatása előtt ellenőrizze, hogy a rajta feltüntetett feszültség egyezik-e a helyi hálózatéval.
- Ha a hálózati kábel meghibásodott, a kockázatok elkerülése érdekében Philips szakszervizben vagy hivatalos szakszervizben ki kell cserélni.
- Ne használja a készüléket, ha a hálózati csatlakozódugó, a vezeték vagy a készülék sérült.
- A készüléket 8 éven felüli gyermekek, illetve csökkent fizikai, érzékelési vagy szellemi képességekkel rendelkező, vagy a készülék működtetésében járatlan személyek is használhatják, amennyiben ezt felügyelet mellett teszik, illetve ismerik a készülék biztonságos működtetésének módját és az azzal járó veszélyeket.
- Ne engedje, hogy gyermekek játsszanak a készülékkel.
- Gyermekek felügyelet nélkül nem tisztíthatják a készüléket és nem végezhetnek karbantartást rajta.
- Ne zárja el a levegőbemeneti és a levegőkimeneti nyílásokat, például ne helyezzen tárgyakat a levegőkimeneti nyílásra vagy a levegőbemeneti nyílás elé.
- Vigyázzon, hogy ne essen idegen tárgy a készülékbe a levegőkimeneti nyílásán keresztül.

- Normál WiFi interfész 802.11b/g/n alapon, 2,4 GHz-en, 31,62 mW-os EIRP maximális kimeneti teljesítménnyel.

Figyelem

- A készülék nem helyettesíti a megfelelő szellőztetést, a rendszeres porszívózást, illetve főzéskor a szagelszívó használatát.
- Mindig száraz, stabil és vízszintes felületen tárolja és használja a készüléket.
- Hagyjon legalább 20 cm szabad helyet a készülék körül, illetve hagyjon legalább 30 cm szabad helyet a készülék előtt.
- Ne üljön vagy álljon a készülékre. Ne tegyen semmit a készülékre.
- Ne helyezze a készüléket közvetlenül légkondicionáló alá, nehogy a kicsapódó pára a készülékre csepegjen.
- Kizárólag az ehhez a készülékhez való, eredeti Philips szűrőket használja. Semmilyen más szűrőt ne használjon.
- A szűrő égése visszafordíthatatlan veszéllyel járhat az emberre nézve és/vagy veszélyeztetheti mások életét. Ne használja a szűrőt tüzelőanyagként vagy hasonló célokra.
- Ügyeljen, hogy ne csapódjanak kemény tárgyak a készülékhez (különösen a levegőbemeneti és a levegőkimeneti nyíláshoz).
- Ne nyúljon be kézzel vagy más tárggyal a levegőkimeneti vagy -bemeneti nyílásba, mert az sérüléshez vagy a készülék meghibásodásához vezethet.
- Ne használja a készüléket, ha a helyiségben füstölő rovarriasztót, olajos párologtatót vagy füstölőt helyezett el, vagy vegyi gázok vannak a levegőben.
- Ne használja a készüléket gázkészülék, fűtőberendezés vagy kandalló közelében.

- A készülék hálózati csatlakozódugóját mindig húzza ki a fali aljzatból, ha szeretné elmozdítani vagy megtisztítani a készüléket, ha szeretné kicserélni a szűrőt, vagy egyéb karbantartást szeretne végezni.
- A készülék csak háztartási használatra alkalmas, normál működési körülmények között.
- Ne használja a készüléket nedves vagy magas páratartalmú környezetben vagy magas hőmérsékletű helyiségekben, például fürdőszobában, mellékhelyiségben, konyhában vagy olyan helyiségben, ahol nagy a hőmérséklet-ingadozás.
- A készülék nem távolítja el a szén-monoxidot (CO) és a radont (Rn). Nem használható biztonsági eszközként az égési folyamatokkal és veszélyes vegyi anyagokkal kapcsolatos balesetek esetén.
- A készülék megfelelő működése, a légtisztítási teljesítmény és a szűrő anyagának biztonságossága érdekében ne használjon a Philips által nem jóváhagyott szűrőt.

Elektromágneses mezők (EMF)

Ez a Philips készülék az elektromágneses terekre érvényes összes vonatkozó szabványnak és előírásnak megfelel.

Újrahasznosítás

Ez a szimbólum azt jelenti, hogy a termék nem kezelhető normál háztartási hulladékként (2012/19/EU).



Kövesse az országában érvényes, az elektromos és elektronikus készülékek hulladékkezelésére vonatkozó jogszabályokat. A megfelelő hulladékkezelés segítséget nyújt a környezettel és az emberi egészséggel kapcsolatos negatív következmények megelőzésében.

Egyszerűsített EU-megfelelőségi nyilatkozat

DAP B.V. igazolja, hogy a AC3854/AC3858 típusú rádióberendezés megfelel a 2014/53/EU irányelvnek. Az EU-megfelelőségi nyilatkozat teljes szövege elérhető a következő internetes címen: www.philips.com.

2 A légtisztító





Köszönjük, hogy Philips terméket vásárolt, és üdvözöljük a Philips világában!
A Philips által biztosított támogatás teljes körű igénybeviteléhez regisztrálja termékét az alábbi honlapon: www.philips.com/welcome.

A termék rövid bemutatása (1 ábra)







- A Kezelőpanel
- B Gázérzékelő
- C Levegőkimeneti nyílás
- D Részecskeérzékelő
- E NanoProtect 3-as sorozatú szűrő (FY4440/30)
- F Hátsó burkolat

Vezérlőszervek áttekintése (2 ábra)

Kezelőgombok

	Szűrő állapota/ visszaállítása gomb		Kijelzőváltó gomb
	Be-/kikapcsoló gomb		Üzem módváltó gomb
	Jelzőfény be-/ kikapcsoló gombja		

Kijelzőpanel

	Wi-Fi jelzőfény		Automatikus üzemmód
	Turbó üzemmód		Alvó üzemmód
IAI	Beltéri allergénindex kijelzése	PM2.5	PM2,5 kijelző
Gas	Gázszennyezettség kijelzése		Szűrőtisztítás-riasztás
	Szűrőcsere-riasztás		

3 Bevezetés

A szűrő behelyezése

Az első használat előtt távolítsa el a szűrő csomagolását.

Megjegyzés: Mielőtt behelyezné a szűrőt, ellenőrizze, hogy a légtisztító hálózati csatlakozódugója ki van-e húzva a fali aljzatból.



- 1 Húzza ki a hátsó burkolatot, és távolítsa el a készülékből (3 ábra).
- 2 Húzza ki a szűrőt a készülékből (4 ábra).
- 3 Távolítson el minden csomagolóanyagot a légtisztító szűrőről (5 ábra).
- 4 Tegye vissza a szűrőt a készülékbe (6 ábra).
- 5 Helyezze vissza a hátsó burkolatot (7 ábra).

A Wi-Fi jelzőfény megismerése

Wi-Fi ikon állapota	Wi-Fi kapcsolat állapota
Narancssárgán villog	Csatlakozás az okostelefonhoz
Folyamatos narancssárga fénnel világít	Csatlakoztatva az okostelefonhoz
Fehéren villog	Csatlakozik a szerverhez
Folyamatos fehér fénnel világít	Csatlakoztatva a szerverhez
	Wi-Fi funkció kikapcsolva

Wi-Fi kapcsolat

A Wi-Fi kapcsolat beállítása az első használatkor

- 1 Töltse le és telepítse a Philips „Clean Home+” alkalmazást az **App Store** vagy a **Google Play** oldaláról.
- 2 Csatlakoztassa a levegőtisztító csatlakozódugóját a fali aljzathoz, majd érintse meg a levegőtisztító  gombját.
↳ A Wi-Fi jelzőfény  narancssárgán villog az első alkalommal.
- 3 Ellenőrizze, hogy az okostelefon vagy táblagép csatlakoztatva van-e a Wi-Fi hálózathoz.
- 4 Indítsa el a „Clean Home+” alkalmazást, és kattintson az „Új készülék csatlakoztatása” gombra, vagy nyomja meg a képernyő tetején található „+” gombot. Kövesse a képernyőn megjelenő utasításokat a légtisztító hálózathoz történő csatlakoztatásához.







Megjegyzés:

- Ez az utasítás csak a légtisztító első beállításakor érvényes. Ha a hálózat megváltozott, vagy a beállítást ismét el kell végezni, tekintse meg „A Wi-Fi kapcsolat visszaállítása”, menüpontot (lásd: 58. oldal).
- Ha egynél több levegőtisztítót szeretne az okostelefonjához vagy táblagépéhez csatlakoztatni, külön-külön el kell végeznie mindegyik levegőtisztító csatlakoztatását.
- Győződjön meg arról, hogy az okostelefon vagy táblagép és a levegőtisztító közötti távolság nem nagyobb 10 méternél, és nincsenek akadályok az eszköz és a levegőtisztító között.
- Az alkalmazás támogatja a legújabb Android és iOS verziókat. Tekintse meg a www.philips.com/cleanhome weboldalt a támogatott operációs rendszerek és eszközök legújabb frissítéséért.

A Wi-Fi kapcsolat visszaállítása

Megjegyzés:

- Állítsa vissza a Wi-Fi kapcsolatot, mikor az alapértelmezett hálózat megváltozik.
- 1 Csatlakoztassa a levegőtisztító csatlakozódugóját a fali aljzathoz, majd érintse meg a levegőtisztító  gombját.
 - 2 Érintse meg egyszerre a  és a  gombot 3 másodpercig, amíg hangjelzést nem hall.
 - ↳ A levegőtisztító párosítási üzemmódba lép.
 - ↳ A Wi-Fi jelzőfény  narancssárgán villog.
 - 3 Kövesse „A Wi-Fi kapcsolat beállítása az első használatkor” című rész 3–4. lépését.

4 A levegőtisztító használata

A levegőminőség jelzőfényének megismerése

A levegőminőség jelzőfénye automatikusan bekapcsol a levegőtisztító bekapcsolásakor, és sorban minden színt megjelenít. Kb. 30 másodperc múlva a részecskeérzékelő kiválasztja a levegőben található részecskék okozta környezeti levegő minőségének megfelelő színt.

A levegőminőség jelzőfényének színe	Levegőminőség szintje
Kék	Megfelelő
Kék-lila	Kielégítő
Lila-piros	Rossz
Piros	Nagyon rossz

A levegőminőség jelzőfényének színe aszerint változik, hogy a PM2,5, az IAI vagy a Gáz értéke jelenti-e a legnagyobb kockázati szintet.

PM2,5

Az **AeraSense** érzékelő technológia pontosan érzékeli és gyorsan reagál még a levegő legkisebb részecskeváltozására is. Valós idejű PM2,5 visszajelzéssel tájékoztatja Önt.

A legtöbb beltéri levegőben megtalálható szennyezőanyag nem éri el a PM2,5 értéket – azaz ezeknek a levegőben található részecskéknek a mérete kisebb mint 2,5 mikrométer. Az apró részecskék gyakori beltéri forrása a dohányfüst, a főzés és a meggyújtott gyertyák. Egyes levegőben terjedő baktériumok és a legkisebb penészspórák, illetve kisállatok és poratkák által hordozott allergének szintén PM2,5-nél kisebb méretűek.

PM2,5 szint	A levegőminőség jelzőfényének színe
≤12	Kék
13–35	Kék-lila
36–55	Lila-piros
>55	Piros

IAI

Az **AeraSense** professzionális érzékelő észleli a beltéri levegő allergénszintjét, továbbá 1-től 12-ig terjedő numerikus visszajelzéssel megjeleníthető a beltéri levegő allergénjeinek potenciális kockázati szintje. Az 1-es érték a legjobb levegőminőséget jelzi.

IAI szint	A levegőminőség jelzőfényének színe
1-3	Kék
4-6	Kék-lila
7-9	Lila-piros
10-12	Piros



GÁZOK

Egy továbbfejlesztett gázérezékelőnek köszönhetően egy L1-től L4-ig terjedő jelzés mutatja a lehetséges káros gázok (pl. VOC, szag stb.) szintjének változásait. Az L1 a legjobb levegőminőséget jelzi.

Gázsint	A levegőminőség jelzőfényének színe
L1	Kék
L2	Kék-lila
L3	Lila-piros
L4	Piros



Be- és kikapcsolás

Megjegyzés:

- Az optimális tisztítási teljesítményért csukja be az ajtókat és ablakokat.
 - Tartsa távol a függönyöket a levegőbemeneti és -kimeneti nyílástól.
- 1 Csatlakoztassa a levegőtisztító hálózati dugóját a fali aljzatba.
 - 2 Érintse meg a  gombot a légtisztító bekapcsolásához.
 - ↳ Első használatkor a kijelzőn megjelenik az alkalmazás QR-kódja, amelyet beolvashat, majd letöltheti az alkalmazást.
 - ↳ A légtisztító Automatikus üzemmódban való működése esetén a PM2,5 érték jelenik meg a kijelző középső részén.
 - ↳ A levegő minőségének mérése után a légtisztító automatikusan azt jeleníti meg a PM2,5, az IAI és a Gáz értékek közül, amelyeknek a legmagasabb a szintje (8 ábra).
 - 3 A légtisztító kikapcsolásához érintse meg és tartsa lenyomva 3 másodpercig a  gombot.

Megjegyzés: Ha a légtisztító a kikapcsolást követően csatlakoztatva marad a fali aljzathoz, az ismételt bekapcsoláskor a korábban megadott beállításokkal kezd el működni.

Az üzemmód-beállítás módosítása

A  gomb lenyomásával az Automatikus üzemmód, a Turbó üzemmód, illetve az Alvó üzemmód közül választhat. Érintse meg egyszer a  gombot az aktuális üzemmód megjelenítéséhez.



Automatikus üzemmód (A): Automatikus üzemmódban a kettős érzékelő valós időben érzékeli a levegő minőségét, és a készülék a környezeti levegő minőségének megfelelően automatikusan szabályozza a ventilátorsebességet. A kezelőpanel pedig automatikusan a környezeti fényhez tudja igazítani a kijelző fényerejét. (9 ábra).

Turbó üzemmód (T): Turbó üzemmódban a légtisztító a legnagyobb sebességen működik (10 ábra).

Alvó üzemmód (C): Alvó üzemmódban a légtisztító csendesen, alacsony sebességgel működik. 3 másodperc elteltével a kijelző elsötétül (11 ábra).

A kijelzés átváltása

Megjegyzés:

- Alapértelmezés szerint a PM2,5 szint jelenik meg a kijelző középső részén.
- 1 Nyomja meg a  gombot a kijelző átváltásához (12 ábra).
 - 2 Érintse meg hosszan a  gombot az IAI/Gáz/PM2,5 szint magyarázatának megtekintéséhez (13 ábra).

A fény be- és kikapcsolása

A fényérzékelő segítségével a kezelőpanel automatikusan be- és ki tud kapcsolni, illetve el tud sötétülni a környezeti fénynek megfelelően. A kezelőpanel kikapcsol vagy elsötétül, ha a környezeti fény szintje alacsony. Bármelyik gomb megérintésével fel tudja ébreszteni a fényeket. Ezután, ha nem történik további művelet, a környezeti fényhez alkalmazkodva az összes fény kikapcsol, vagy elsötétül újra (14 ábra).

A jelzőfény be-/kikapcsoló gombjának megérintésével  manuálisan is kikapcsolhatja az összes fényt és a kezelőpanelt. Érintse meg bármelyik gombot az összes fény felébresztéséhez (15 ábra).

A szűrő állapotának ellenőrzése

- Érintse meg a szűrő állapotának ellenőrzése/visszaállítása gombot  a szűrő élettartam-állapotának ellenőrzéséhez (16 ábra).
 - ↳ Megjelenik a kijelzőn a szűrő hátralévő élettartama százalék értékben.

Az ikon színe	A szűrő élettartamának kijelzése	Kijelzés (%)
Kék	Optimális élettartam	16-100
Kék-lila	Megfelelő élettartam	9-15
Lila-piros	Az élettartam majdnem a végéhez ért	4-8
Piros	Az élettartam a végéhez ért, cserélje ki a szűrőt	0-3

Megjegyzés: Ha 3 másodpercig nem történik művelet, a készülék visszavált normál kijelzésre.

5 Tisztítás és karbantartás

Megjegyzés:

- Tisztítás előtt mindig húzza ki a készülék hálózati dugóját a fali aljzatból.
- Soha ne merítse a készüléket vízbe vagy más folyadékba.
- A készülék alkatrészeinek tisztításához soha ne használjon súrolószert, valamint agresszív vagy gyúlékony tisztítószeret, pl. fehérítőt vagy alkoholt.
- A szűrő tisztításához ne használjon folyadékot, még vizet sem.
- Ne kísérelje meg porszívóval tisztítani a részecskeérzékelőt és a gázérezékelőt.

Tisztítási ütemterv (17 ábra)

Gyakoriság	Tisztítási módszer
Amikor szükséges	A készülék textil részét nedves ruhával, a műanyag részét pedig puha, száraz ruhával törölje át.
	Tisztítsa meg a levegőkimeneti nyílás fedelét
Kéthavonta	Tisztítsa meg a részecskeérezékelőt száraz fültisztító pálcikával.
Ha a  jelenik meg a kijelzőn	Tisztítsa meg a szűrő felületét.

A levegőtisztító házának tisztítása

A por lerakódásának megelőzése érdekében rendszeresen tisztítsa meg a levegőtisztítót kívül és belül.

- 1 A textil felületet óvatosan törölje át nedves ruhával (csak az AC3858 esetén).
- 2 A levegőtisztító belsejét és külsejét, illetve a levegőkimeneti nyílást puha, száraz ruhával törölje át.

Megjegyzés:

- A készüléket borító textil nem távolítható el.
- Ne használjon forró vizet, alkoholt vagy erős tisztítószert a textil tisztításához.

A részecskeérzékelő tisztítása

A részecskeérzékelő optimális működése érdekében 2 havonta végezze el a készülék tisztítását.

Megjegyzés:

- Ha a légtisztítót poros környezetben használják, elképzelhető, hogy gyakrabban kell tisztítani.
- Ha a helyiség páratartalma nagyon magas, páralecsapódás alakulhat ki a részecskeérzékelőn, és a levegőminőség jelzőfénye rosszabb levegőminőséget jelezhet ki még jó minőségű levegő esetén is. Ez esetben tisztítsa meg a részecskeérzékelőt.
- A gázérzékelőt nem szükséges tisztítani.

- 1 Kapcsolja ki a levegőtisztítót, és húzza ki a hálózati aljzatból.
- 2 Húzza ki a hátsó burkolatot, és távolítsa el a készülékből (3) ábra).
- 3 Tisztítsa meg a részecskeérzékelőt nedves fültisztító pálcikával. (18) ábra).
- 4 Minden alkatrészt gondosan töröljön szárazra száraz fültisztító pálcikával.
- 5 Helyezze vissza a hátsó burkolatot (7) ábra).

A szűrő felületének tisztítása (19) ábra)

A szűrő figyelmeztető jelzőfényének állapota	Művelet
A szűrőtisztítás-riasztás  megjelenik a kijelzőn.	A szűrő felületét porszívóval tisztítsa meg.

- 1 Kapcsolja ki a levegőtisztítót, és húzza ki a hálózati aljzatból.
- 2 Vegye ki a hátsó burkolatot, és távolítsa el a készülékből (3) ábra).
- 3 Vegye ki a szűrőt a készülékből (20) ábra).
- 4 A szűrő felületét porszívóval tisztítsa meg (21) ábra).
- 5 Tegye vissza a szűrőt a készülékbe (6) ábra).
- 6 Helyezze vissza a hátsó burkolatot (7) ábra).
- 7 Csatlakoztassa a levegőtisztító hálózati dugóját a fali aljzatba.
- 8 Érintse meg a  gombot a készülék bekapcsolásához.
- 9 Érintse meg hosszan, 3 másodpercig a szűrő állapotának ellenőrzése/visszaállítása gombot (19) a szűrő tisztítási idejének lenullázásához (22) ábra).
↳ A kijelzőn megjelenik a „Szűrőtisztítás kész” üzenet.
- 10 Alaposan mosson kezet a szűrő tisztítását követően.

A szűrő cseréje

Az egészséges körülmények védelmét szolgáló zárolás

Ez a levegőtisztító szűrőcsere-jelzőfényvel van felszerelve annak érdekében, hogy a levegőtisztító szűrő optimális állapotban legyen a levegőtisztító működése közben. Amikor szükséges a szűrő cseréje, a szűrőcsere-riasztás (☹) pirosan világítani kezd.

Ha a szűrőt nem cserélik ki időben, a levegőtisztító leáll, és automatikusan zárolja magát a helyiség levegőminőségének védelme érdekében. Cserélje ki a szűrőt, amilyen hamar csak lehet.

A szűrő cseréje (23 ábra)

Megjegyzés:

- A szűrő nem mosható és nem használható fel újra.
- A szűrő cseréje előtt mindig kapcsolja ki a légtisztítót, és húzza ki a hálózati csatlakozódugóját a fali aljzatból.

A szűrő figyelmeztető jelzőfényének állapota	Művelet
A szűrőcsere-riasztás (☹) világítani kezd.	Cserélje ki a NanoProtect 3-as sorozatú szűrőt (FY4440/30)

- 1 Kapcsolja ki a levegőtisztítót, és húzza ki a hálózati aljzatból.
- 2 Vegye ki a hátsó burkolatot, és távolítsa el a készülékből (3 ábra).
- 3 Vegye ki a szűrőt a készülékből (20 ábra).
- 4 Távolítson el minden csomagolóanyagot az új szűrőről (5 ábra).
- 5 Helyezze az új szűrőt a készülékbe (6 ábra).
- 6 Helyezze vissza a hátsó burkolatot (7 ábra).
- 7 Csatlakoztassa a levegőtisztító hálózati dugóját a fali aljzatba.
- 8 Érintse meg a  gombot a készülék bekapcsolásához.
- 9 Érintse meg hosszan, 3 másodpercig a szűrő állapotának ellenőrzése/visszaállítása gombot (☹) a szűrő élettartam-számlálójának lenullázásához (24 ábra).
- 10 Alaposan mosson kezet a szűrő cseréjét követően.

Megjegyzés: Ne szagolja meg a szűrőt, mivel az összegyűjtötte a levegőből a szennyezőanyagokat.

Szűrő visszaállítása

Az előtt is kicserélheti a szűrőt, mielőtt a szűrőcsere-riasztás (☹) megjelenne a kijelzőn. A szűrő cseréje után manuálisan le kell nulláznia a szűrő élettartam-számlálóját.

- 1 Érintse meg a (⏻) gombot 3 másodpercig, ezzel kapcsolja ki a készüléket, és a csatlakozódugót húzza ki a fali aljzathoz.
- 2 Csatlakoztassa a hálózati dugót a csatlakozóaljzatba.
- 3 A bekapcsolást követő 15 másodpercen belül, érintse meg és tartsa nyomva a (🔋) és (🔌) gombot 3 másodpercig, hogy visszaállítsa a szűrő élettartam-számlálóját (25 ábra).

6 Tárolás

- 1 Kapcsolja ki a levegőtisztítót, és húzza ki a hálózati aljzathoz.
- 2 Tisztítsa meg a légtisztítót, a részecskeérzékelőt és a szűrő felületét (lásd a „Tisztítás és karbantartás” című fejezetet).
- 3 Hagyja teljesen megszáradni az összes alkatrészt, mielőtt elteszi azokat.
- 4 Csomagolja be a szűrőt légmentesen záró műanyag zacskóba.
- 5 Száraz, hűvös helyen tárolja a légtisztítót és a szűrőt.
- 6 A szűrő érintése után mindig alaposan mosson kezet.

7 Hibaelhárítás

Ez a fejezet részletesen foglalkozik a készülékkel kapcsolatban leggyakrabban felmerülő problémákkal. Ha a hibát az alábbi útmutató segítségével nem tudja elhárítani, forduljon a helyi vevőszolgálathoz.

Probléma	Lehetséges megoldás
A készülék csatlakozik az elektromos hálózathoz, mégsem működik.	<ul style="list-style-type: none">• Ellenőrizze, hogy a hátsó burkolat megfelelően van-e felhelyezve.• A szűrőcsere-riasztás folyamatosan jelzett, Ön azonban még nem cserélte ki a megfelelő szűrőt. Ennek eredményeképpen a készülék zárolja magát. Ebben az esetben cserélje ki a szűrőt, és a (🔋) gomb nyomva tartásával nullázza le a szűrő élettartam-számlálóját.

Probléma	Lehetséges megoldás
<p>A levegőkimenetből távozó légáram jelentősen gyengébb, mint korábban.</p>	<ul style="list-style-type: none"> • A szűrő felülete szennyezett. Tisztítsa meg a szűrő felületét (lásd a „Tisztítás és karbantartás” című fejezetet).
<p>A levegőminőség nem javul, pedig a készülék hosszú ideje működésben van.</p>	<ul style="list-style-type: none"> • Ellenőrizze, hogy a csomagolóanyag le lett-e véve a szűrőről. • A szűrő nincs behelyezve a készülékbe. Helyezze be megfelelően a szűrőt (FY4440/30). • A részecskeérzékelő nedves. A helyiségben magas a páratartalom, ami páralecsapódást idéz elő. Ügyeljen arra, hogy a részecskeérzékelő tiszta és száraz legyen (lásd a „Tisztítás és karbantartás” című fejezetet). • A helyiség mérete nagy, vagy a kültéri levegő minősége rossz. Az optimális tisztítási teljesítményért, kérjük, csukja be az ajtókat és ablakokat a légtisztító üzemeltetése közben. • Szennyezőforrás található a beltéren. Ez lehet dohányzás, sütés/főzés, illetve füstölő, parfüm vagy alkohol. • A szűrő az élettartama végéhez ér. Cserélje ki a szűrőt újra.
<p>A levegőminőség jelzőfénye mindig ugyanolyan színű marad.</p>	<ul style="list-style-type: none"> • A részecskeérzékelő szennyezett. Tisztítsa meg a részecskeérzékelőt (lásd a „Tisztítás és karbantartás” című fejezetet).
<p>A készülék használatakor furcsa szag keletkezik.</p>	<ul style="list-style-type: none"> • Előfordulhat, hogy az első néhány használat alkalmával a készülék műanyagszagot bocsát ki. Ez normális jelenség. Ha azonban a készülék még a szűrő eltávolítása után is égett szagot áraszt, lépjen kapcsolatba egy Philips értékesítővel vagy egy hivatalos Philips márkaszervizzel. Előfordulhat, hogy a szűrő kellemetlen szagot áraszt, ha már egy ideje használatban van. Ez a beltéri gázok abszorpciója miatt van. Javasoljuk, hogy ismételt használatához aktiválja újra a szűrőt azáltal, hogy közvetlen napfénynek teszi ki. Ha a szagot továbbra is érzi, cserélje ki a szűrőt.

Probléma	Lehetséges megoldás
A készülék nagyon hangos.	<ul style="list-style-type: none"> • Ez normális jelenség, ha a készülék Turbó üzemmódban működik. • Ha az automatikus üzemmódban túl hangos a készülék, lehetséges, hogy nagy sebességen működik, mert a levegő minősége romlott, vagy az alkalmazásban a személyes beállítás nagyobb ventilátorsebességet vált ki. Választhatja az Alvó üzemmódot, vagy módosíthatja a beállításokat az alkalmazásban. • Ha rendellenes hang hallható, vegye fel a kapcsolatot az adott ország Vevőszolgálatával. • Az is rendellenes, hangos zajt válthat ki, ha valami beesik a levegőkimeneti nyílásba. Azonnal kapcsolja ki a készüléket, és fordítsa azt fejjel lefelé, hogy kieshessen belőle az adott tárgy.
A kijelző azt jelzi, hogy a hátsó burkolat ki van nyitva.	<ul style="list-style-type: none"> • Először kapcsolja le az áramot, majd tegye vissza megfelelően a hátsó burkolatot. Csatlakoztassa áramhoz a készüléket, és próbálja újra.
Az „E1” hibaüzenet jelenik meg a kijelzőn.	<ul style="list-style-type: none"> • A motor hibásan működik. Forduljon az országa vevőszolgálatához.

Probléma	Lehetséges megoldás
A Wi-Fi beállítás nem sikerült.	<ul style="list-style-type: none"> • Ha az útválasztó – amelyhez a levegőtisztító kapcsolódik – kétsávós, és jelenleg nem kapcsolódik 2,4 GHz-es hálózathoz, kapcsoljon át másik sávra ugyanezen az útválasztón (2,4 GHz), majd próbálja meg ismét a tisztító párosítását. 5 GHz-es hálózatok nem támogatottak. • A webhitelesítési hálózatok nem támogatottak. • Ellenőrizze, hogy a tisztító a Wi-Fi útválasztó hatótávolságán belül van-e. Próbálja meg közelebb vinni a levegőtisztítót a Wi-Fi útválasztóhoz. • Ellenőrizze, hogy a hálózat neve megfelelő-e. A hálózat neve megkülönbözteti a kis- és nagybetűket. • Ellenőrizze, hogy helyes-e a beírt Wi-Fi jelszó. A jelszó megkülönbözteti a kis- és nagybetűket. • Ismétlje meg a beállítást „A Wi-Fi kapcsolat visszaállítása” című rész utasításait követve. • A Wi-Fi csatlakozását zavarhatják elektromágneses vagy egyéb interferenciák. Tartsa távol a készüléket az esetleg interferenciákat okozó egyéb elektromos berendezésektől. • Ellenőrizze, hogy a mobilkészítők repülőgép üzemmódban van-e. Ellenőrizze, hogy a repülőgép üzemmód ki van-e kapcsolva, amikor a Wi-Fi hálózathoz csatlakozik. • Tekintse meg az alkalmazás súgó részét az átfogó és naprakész hibaelhárítási javaslatok megtekintéséhez.

8 Jótállás és szerviz

Ha információra van szüksége, vagy valamilyen probléma merül fel, látogasson el a Philips honlapjára (www.philips.com), vagy forduljon az adott ország Philips vevőszolgálatához (a telefonszámot megtalálja a világszerte érvényes garancialevélen). Ha országában nem működik ilyen vevőszolgálat, forduljon a Philips helyi termékforgalmazójához.

Alkatrészek és tartozékok rendelése

Ha ki szeretne cserélni egy alkatrészt, vagy újat szeretne vásárolni, forduljon a területileg illetékes Philips márkakereskedőhöz, vagy látogasson el a www.philips.com/support weboldalra.

Ha problémái adódnak az alkatrészek beszerzésével, kérjük, forduljon az adott ország Philips vevőszolgálatához (ennek telefonszáma a világszerte érvényes garancialevélen található).

Мазмұны

1	Маңызды	71
	Қауіпсіздік	71
	Электромагниттік өрістер (ЭМӨ)	73
	Өңдеу	73
	ЕО жеңілдетілген сәйкестік туралы декларациясы	73
2	Ауа тазартқыш	74
	Өнімге шолу ((1)-сурет)	74
	Басқару құралдарына шолу ((2)-сурет)	74
3	Іске қосу	75
	Сүзгіні орнату	75
	Wi-Fi индикаторын түсіну	75
	Wi-Fi желісіне қосылу	75
4	Ауа тазартқышты қолдану	76
	Ауа сапасы шамының мағынасы	76
	Қосу және өшіру	77
	Режим параметрін өзгерту	78
	Көрсету индикаторын ауыстырып қосу	78
	Шам қосу/өшіру функциясын пайдалану	78
	Сүзгі күйін тексеру	79
5	Тазалау және техникалық қызмет көрсету	79
	Тазалау кестесі ((17)-сурет)	79
	Ауа тазартқыштың корпусын тазалау	80
	Бөлшек датчигін тазалау	80
	Сүзгінің беткі қабатын тазалау ((19)-сурет)	80
	Сүзгіні ауыстыру	81
	Сүзгінің қызмет ету мерзімінің санағышын бастапқы күйге келтіру	82
6	Сақтау	82
7	Ақауларды жою	82
8	Кепілдік және қызмет көрсету	85
	Бөлшектерге және қосалқы құралдарға тапсырыс беру	85

1 Маңызды

Қауіпсіздік

Құралды қолданбастан бұрын осы пайдаланушы нұсқаулығын мұқият оқып шығыңыз да, оны келешекте қарау үшін сақтап қойыңыз.

Қауіпті жағдайлар

- Ток соғуын және/немесе өртті болдырмау үшін құрылғыны сумен, кез келген басқа сұйықтықпен немесе (тұтанғыш) заттармен тазаламаңыз және де құрылғыға олардың түспеуін қадағалаңыз.
- Құрылғы айналасында инсектицидтер немесе әтір сияқты ешбір тұтанғыш материалдарды бүркемеңіз.

Ескерту

- Құрылғыны қоспас бұрын, онда көрсетілген кернеудің жергілікті қуат кернеуіне сәйкес келетінін тексеріп алыңыз.
- Қуат сымы зақымданған болса, қауіпті жағдай орын алмауы үшін, оны тек Philips компаниясында, Philips мақұлдаған қызмет орталығында немесе білікті мамандар ауыстыруы керек.
- Құрылғының штепселі, қуат сымы немесе өзі зақымданған болса, оны қолданбаңыз.
- Бұл құрылғыны 8 және одан жоғары жастағы балалар мен физикалық, сезу немесе ойлау қабілеттері шектеулі не болмаса тәжірибесі және білімі аз адамдар қадағалаумен немесе құрылғыны қауіпсіз пайдалануға қатысты нұсқаулар алған және байланысты қауіптерді түсінген жағдайда пайдалана алады.
- Балалар құралмен ойнамауы керек.
- Тазалау және қызмет көрсету жұмысын балалар бақылаусыз орындамауы керек.
- Ауа кіріс жері мен ауа шығыс жерін бітеп тастамаңыз, мәселен ауа шығатын жерге немесе ауа кіретін жердің алдына қандай да бір зат қоймаңыз.
- Ауа саңылаулары арқылы құрылғыға басқа заттар кіріп кетпегенін тексеріңіз.

- 31,62 мВт максималды шығыс қуатына (БИСҚ) ие 2,4 ГГц жиілігі бар 802.11b/g/n негізіндегі WiFi стандартты интерфейсi.

Ескерту

- Бұл құрылғыны дұрыс вентиляция жасау үшін, әдеттегі шаңсорғыш ретінде немесе тамақ пісіріп жатқанда түтін сорғыш не желдеткіш ретінде қолдануға болмайды.
- Әрқашан құралды құрғақ, тұрақты, тегіс және көлденең бетке қойыңыз және пайдаланыңыз.
- Құрылғының кемінде 20 см және үстіңгі жағынан кемінде 30 см бос орын қалдырыңыз.
- Аспапқа отырмаңыз және тұрмаңыз. Құрылғының жоғарғы жағына ешнәрсе қоймаңыз.
- Құралға конденсаттың тамуын болдырмау үшін құралды тікелей салқындатқыш астына қоймаңыз.
- Тек осы құралға арналған түпнұсқалық Philips сүзгілерін пайдаланыңыз. Басқа ешбір сүзгілерді пайдаланбаңыз.
- Сүзгіні жағу адамдарға қайтымсыз қауіп төндіруі және/немесе басқа адамдардың өміріне қауіп төндіруі мүмкін. Сүзгіні отын немесе соған ұқсас мақсаттарда пайдаланбаңыз.
- Құралды қатты заттармен соғып алудан сақтаңыз (әсіресе ауа кірісін және ауа шығысын).
- Жарақат алуды немесе құрылғының дұрыс емес жұмыс істеуін болдырмау үшін ауа шығысына немесе ауа кірісіне саусақтарды немесе заттарды салмаңыз.
- Үй ішінде жәндіктерге қарсы қолданатын түтін тәріздес шашыратқыш қолданған болсаңыз немесе майлы қалдықтар, жанып жатқан фимиам, тұтатылған темекі ұшқындары не химиялық булану бар орындарда бұл құрылғыны қолдануға болмайды.
- Бұл құрылғыны газ құрылғысы, жылыту құрылғысы немесе ошақ/камин жанында қолдануға болмайды.
- Жылжыту қажет кезде әрдайым құрылғыны қуаттан ажыратыңыз, құрылғыны тазалаңыз, сүзгісін ауыстырыңыз немесе басқа да техникалық қызмет көрсету жұмыстарын орындаңыз.

- Құрылғы тек үй ішінде қалыпты жұмыс жасау жағдайларында ғана қолдануға арналған.
- Құралды ванна, дәретхана, ас үй немесе үлкен температура өзгерістері бар бөлме сияқты дымқылдығы немесе температурасы жоғары бөлмеде қолдануға болмайды.
- Құрылғы көмірқышқыл тотығын (CO) немесе радонды (Rn) шығармайды. Оны жану процестерімен және қауіпті химикаттармен байланысты сәтсіз жағдайда қауіпсіздік құрылғысы ретінде пайдалануға болмайды.
- Құрылғының қалыпты жұмыс жасауын, ауаны тазарту өнімділігін және сүзгі материалының қауіпсіздігін қамтамасыз ету үшін, Philips тарапынан рұқсат етілмеген сүзгіні пайдаланбаңыз.

Электромагниттік өрістер (ЭМӨ)

Осы Philips құрылғысы электромагниттік өрістерге қатысты барлық қолданыстағы стандарттар мен ережелерге сәйкес келеді.

Өңдеу

Бұл таңба осы өнімді қалыпты тұрмыстық қалдықпен тастауға болмайтынын білдіреді (2012/19/EU).



Электр және электрондық өнімдердің қалдықтарын бөлек жинау жөніндегі еліңіздің ережелерін сақтаңыз. Қоқысқа дұрыс тастау қоршаған ортаға және адам денсаулығына тиетін зиянды әсердің алдын алуға көмектеседі.

ЕО жеңілдетілген сәйкестік туралы декларациясы

Бұдан кейін DAP B.V. корпорациясы AC3854/AC3858 радиожабдық түрі 2014/53/EU директивасының талаптарына сай екенін жариялайды. ЕО сәйкестік декларациясының толық мәтіні келесі интернет мекенжайында қолжетімді:
www.philips.com.

2 Ауа тазартқыш

Сатып алғаныңыз құтты болсын және Philips компаниясына қош келдіңіз!

Philips ұсынатын қолдауды толық пайдалану үшін өніміңізді www.philips.com/welcome торабында тіркеңіз.

Өнімге шолу (1-сурет)

- A Басқару панелі
- B Газ датчигі
- C Ауа шығыс жері
- D Бөлшектер сенсоры
- E NanoProtect сүзгісі сериясы 3 (FY4440/30)
- F Артқы қақпағы

Басқару құралдарына шолу (2-сурет)

Басқару тақтасының түймелері

	Сүзгі күйі/қалпына келтіру түймесі		Дисплейді ауыстыру түймесі
	Қуатты қосу/өшіру түймесі		Режимін ауыстыру түймесі
	Жарық қосу/өшіру түймесі		

Дисплейлі панель

	Wi-Fi индикаторы		Автоматты режим
	Turbo («Турбо») режимі		Дем алу режимі
IAI	Аллергендер деңгейінің дисплейі	PM2.5	PM2.5 дисплейі
Gas	Газбен ластануын көрсету		Сүзгіні тазалау туралы дабыл
	Сүзгіні ауыстыру дабылы		

3 Іске қосу

Сүзгіні орнату

Құрылғыны алғаш пайдалану алдында сүзгінің барлық бумасын алып тастаңыз.

Ескертпе: Сүзгіні орнатпастан бұрын ауа тазартқыштың электр розеткасынан ажыратылғанын тексеріңіз.

- 1 Артқы қақпағын тартып, оны құрылғыдан алып тастаңыз ((3)-сурет).
- 2 Құрылғыдан сүзгіні алып тастаңыз ((4)-сурет).
- 3 Ауа тазартқыш сүзгісінің барлық қаптау материалдарын алыңыз ((5)-сурет).
- 4 Сүзгіні қайтадан құрылғыға салыңыз ((6)-сурет).
- 5 Артқы қақпағын қайта тіркеңіз ((7)-сурет).

Wi-Fi индикаторын түсіну

Wi-Fi белгішесінің күйі	Wi-Fi желісіне қосылу күйі
Сарғылт болып жыпылықтайды	Смартфонға қосылу
Сарғылт күйінде қалады	Смартфонға жалғанған
Ақ болып жыпылықтайды	Серверге жалғау
Ақ түсте қалады	Серверге жалғанған
	Wi-Fi функциясы өшірілген

Wi-Fi желісіне қосылу

Wi-Fi қосылымын бірінші рет теңшеу

- 1 Philips Clean Home+ қолданбасын App Store немесе Google Play дүкендерінен жүктеңіз және орнатыңыз.
- 2 Ауа тазартқыштың қуат сымын электрлік розеткаға қосыңыз да, ауа тазартқышты қосу үшін  түймесіне тиіңіз.
↳  Wi-Fi индикаторы бірінші рет қызғылт-сары түспен жыпылықтайды.
- 3 Сіздің смартфоньыңыз немесе планшетіңіз Wi-Fi желісіне қосылғанын тексеріңіз.
- 4 Clean Home+ қолданбасын іске қосыңыз және «Жаңа құрылғыны қосу» түймесін басыңыз немесе экранның жоғарғы жағындағы «+» түймесін басыңыз. Ауа тазартқышты желіге қосу үшін экрандағы нұсқауларды орындаңыз.







Ескертпе:

- Бұл нұсқаулық, ауа тазартқыш бірінші рет теңшелетін болса ғана жарамды. Егер желі өзгерсе немесе орнатуды қайта орындау қажет болса, Wi-Fi қосылымын қалпына келтіру-беттегі «76» тарауын қараңыз.
- Сіздің смартфонңызға немесе планшетіңізге бірден артық ауа тазартқышты қосқыңыз келсе, сізге бұны рет-ретімен жасау қажет.
- Сіздің смартфонңыздың немесе планшетіңіздің және ауа тазартқыштың арасындағы қашықтық 10 метрден аспайтынына және кедергілердің болмауына көз жеткізіңіз.
- Бұл қолданба Android және iOS соңғы нұсқаларын қолдайды. Қолдау көрсетілетін операциялық жүйелер мен құрылғылар туралы ең соңғы ақпаратты www.philips.com/cleanhome веб-сайтынан таба аласыз.

Wi-Fi қосылымын қалпына келтіру

Ескертпе:

- Желіні үнсіз келісім бойынша ауыстырған кезде Wi-Fi желісіне қосылуын түсіріңіз.
- 1 Ауа тазартқыштың қуат сымын электрлік розеткаға қосыңыз да, ауа тазартқышты қосу үшін  түймесіне тиіңіз.
 - 2  және  түймесін сигнал шыққанға дейін бір уақытта 3 секунд бойы түртіңіз.
 - ↳ Ауа тазартқыш жұптасу режиміне өтеді.
 - ↳  Wi-Fi индикаторы қызғылт-сары түспен жыпылықтайды.
 - 3 «Wi-Fi қосылымын бірінші рет теңшеу» бөліміндегі 3-4 қадамдарды орындаңыз.

4 Ауа тазартқышты қолдану

Ауа сапасы шамының мағынасы

Ауа сапасының шамы ауа тазартқыш қосылғанда автоматты түрде жанады және барлық түстер кезекпен жанады. Шамамен 30 секундтан кейін бөлшек датчигі аэрозоль бөлшектері ортасының ауа сапасына сәйкес түсті таңдайды. Ауа сапасы шамының түсі PM2.5, IAQ және Gas көрсеткіштері бойынша ең жоғары қауіп индексімен анықталады.

Ауа сапасы шамының түсі	Ауа сапасының деңгейі
Көк	Жақсы
Көк-қызылкүрең	Орташа
Қызылкүрең-қызыл	Нашар
Қызыл	Өте нашар

PM2.5

AeraSense сезгіш технологиясы ауадағы ең кішкентай бөлшек өзгерісін дұрыс анықтап, жылдам жауап береді. Ол нақты уақыттағы PM2.5 кері байланысына төзімділік береді.

Ауадағы ластағыш заттардың көбісінің көлемі PM2.5-нен кіші болып келеді – яғни, көлемі 2,5 микрометрден кіші ауадағы бөлшектердің ластағыш заттарына қатысты. Орынжайдағы ұсақ бөлшектердің кеңінен таралған қайнар көздері – темекі түтіні, пісіріліп жатқан тағамның түтіні, жанып тұрған бітелер. Ауадағы кейбір бактериялар және зеңнің ең ұсақ споралары, үй жануарларының алергендері және үйдегі шаңның кене алергендерінің көлемі де PM2.5-тен шағын.

PM2.5 деңгейі	Ауа сапасы шамының түсі
≤12	Көк
13-35	Көк-қызылкүрең
36-55	Қызылкүрең-қызыл
>55	Қызыл

IAI

Кәсіби деңгейлі **AeraSense** датчигі ішкі ауа алергені деңгейін анықтап, ішкі ауа алергендерінің 1-12 ықтимал қауіп деңгейінің сандық кері байланысы көрсетілуі мүмкін. 1 саны ең жақсы ауа сапасын көрсетеді.

IAI деңгейі	Ауа сапасы шамының түсі
1-3	Көк
4-6	Көк-қызылкүрең
7-9	Қызылкүрең-қызыл
10-12	Қызыл

GAS

Кеңейтілген газ датчигі көмегімен L1-L4 ауқымындағы дисплейде ықтимал зиянды газдардың (оның ішінде ұшатын органикалық байланыс, иіс, т.б.) деңгей өзгерісі анықталғаны көрсетіледі. L1 параметрі ең жақсы ауа сапасын көрсетеді.

Газ деңгейі	Ауа сапасы шамының түсі
L1	Көк
L2	Көк-қызылкүрең
L3	Қызылкүрең-қызыл
L4	Қызыл

Қосу және өшіру

Ескертпе:



- Оңтайлы тазалау нәтижесін алу үшін есіктер мен терезелерді жабыңыз.
 - Перделерді ауа кіретін мен шығатын жерінен алшақ ұстаңыз.
- 1 Ауа тазартқыштың штепселін электр розеткасына қосыңыз.
 - 2 Ауа тазартқышын қосу үшін  түймесін түртіңіз.
 - ↳ Қолданбаға арналған QR коды алғаш пайдалану үшін экранда көрсетіледі, оны сканерлеп, қолданбаны жүктеп ала аласыз.
 - ↳ Ауа тазартқышы автоматты режимде экранның ортасында PM2.5 көрсетілу арқылы жұмыс істейді.

↳ Ауа сапасын өлшегеннен кейін, ауа тазартқыш автоматты түрде PM2.5, IAI және Gas бойынша ең жоғары көрсеткіштері бар дисплейге ауысады (8-сурет).

3 Ауа тазартқышты өшіру үшін  түймесін 3 секунд басып тұрыңыз.

Ескертпе: Егер ауа тазартқыш ӨШІРГЕННЕН кейін электр розеткасына қосулы қалса, ауа тазартқыш ҚОСҚАН кезде алдыңғы параметрлер бойынша жұмыс істейді.

Режим параметрін өзгерту

Автоматты режимді, Турбо режимді немесе Ұйқы режимін  түймесін басы арқылы таңдауға болады. Ағымдағы режимді көрсету үшін,  түймесін бір рет түртіңіз.

Автоматты режим (): Автоматты режимде қос датчик ауа сапасын нақты уақытта сезеді және құрылғы автоматты түрде желдеткіш жылдамдығын қоршаған ортаның ауа сапасына сәйкес реттейді, басқару тақтасы дисплей экранының жарықтығын автоматты түрде қоршаған орта жарығына қарай реттейді. (9-сурет).

Турбо режим (): Турбо режимінде ауа тазартқыш ең жоғары жылдамдықпен жұмыс істейді (10-сурет).

Ұйқы режимі (): Ауа тазартқыш ұйқы режимінде төмен жылдамдықта, тыныш жұмыс істейді. 3 секундтан кейін, экран өшеді (11-сурет).

Көрсету индикаторын ауыстырып қосу

Ескертпе:

• PM2.5 деңгейі әдепкі бойынша экранның ортасында көрсетіледі.

1  түймесін дисплей индикаторын ауыстыру үшін түртіңіз (12-сурет).

2  түймесін IAI/Gas/ PM2.5 деңгейінің түсіндірмесін тексеру үшін түртіп тұрыңыз (13-сурет).

Шам қосу/өшіру функциясын пайдалану

жарық датчигімен, басқару тақтасы автоматты түрде қосылады, өшеді немесе қоршаған орта температурасына сәйкес өшеді. Басқару тақтасы қоршаған орта жарығы күңгірт болғанда өшеді немесе күңгірттенеді. Барлық жарықтарды ояту үшін кез келген түймені түртуге болады. Содан соң, ешбір әрекет болмаса, барлық жарықтар қоршаған орта жарығымен сәйкес болу үшін қайта өшеді немесе күңгірттенеді (14-сурет).

Барлық жарықтар мен басқару тақтасын өшіру үшін, жарық  түймесін қолмен қосып, өшіруге болады. Барлық жарықтарды ояту үшін кез келген түймені түртіңіз (15-сурет).

Сүзгі күйін тексеру

- Сүзгінің қызмет көрсету уақытының күйін тексеру үшін, сүзгі күйін тексеру/қалпына келтіру  түймесін түртіңіз ((16)-сурет).
 - ↳ Сүзгінің қалған қызмет көрсету мерзімінің пайызы экранда көрсетіледі.

Белгіше түсі	Сүзгі мерзімінің көрсеткіші	Дисплей (%)
Көк	Оңтайлы қызмет көрсету мерзімі	16-100
Көк-қызылкүрең	Жақсы қызмет көрсету мерзімі	9-15
Қызылкүрең-қызыл	Қызмет көрсету мерзімі аяғына жетеді	4-8
Қызыл	Қызмет ету мерзімі аяқталады, сүзгіні алмастырады	0-3

Ескертпе: Құрылғы 3 секундтан кейін ешқандай жұмыс болмаса, қалыпты дисплей режиміне өтеді.

5 Тазалау және техникалық қызмет көрсету

Ескертпе:

- Тазалау алдында, құралды әрқашан розеткадан ажыратыңыз.
- Құралды немесе тоқ сымын суға немесе басқа сұйықтыққа батыруға болмайды.
- Құрылғының кез келген бөлігін тазалау үшін ағартқыш немесе алкоголь сияқты абразивті, агрессивті немесе тұтанғыш тазалағыш заттарды ешқашан пайдаланбаңыз.
- Сүзгіні тазалау үшін ешқашан сұйықтықты (оның ішінде, су) пайдаланбаңыз.
- Бөлшек немесе газ датчигін вакуумда тазаламаңыз.

Тазалау кестесі ((17)-сурет)

Жиілік	Тазалау әдісі
Қажет болғанда	Құрылғының матадан жасалған бөлігін дымқыл шүберекпен сүртіңіз, пластмассадан жасалған бөлігін жұмсақ, құрғақ шүберекпен сүртіңіз
	Ауа шығысы қақпағын тазалау
Екі ай сайын	Бөлшек датчигін құрғақ мақта тампонмен тазалаңыз.
Экранда  белгішесі көрсетілгенде	Сүзгінің беткі қабатын тазалау

Ауа тазартқыштың корпусын тазалау

Шаң жиналтпау үшін ауа тазартқыш ішін және сыртын жүйелі түрде тазалаңыз.

- 1 Матадан жасалған беткі қабатын абайлап дымқыл шүберекпен сүртіңіз (тек АС3858 үшін).
- 2 Ауа тазартқыш іші мен сыртын тазалау үшін жұмсақ, құрғақ шүберек пайдаланыңыз.

Ескертпе:

- Құрылғыға жабылған матаны алуға болмайды.
- Матаны тазалау үшін ыстық су, алкоголь, қатты тазалағыш заттарды пайдаланбаңыз.

Бөлшек датчигін тазалау

Құрылғының оңтайлы жұмыс істеуі үшін бөлшек датчигін 2 ай сайын тазалап отырыңыз.

Ескертпе:



- Ауа тазартқыш шаңды ортада пайдаланылатын болса, оны жиі тазалау қажет.
- Бөлмедегі ылғалдылық деңгейі өте жоғары болса, ауа сапасының сенсорында конденсат түзіліп, бөлшек датчигі ауа сапасы іс жүзінде жақса болса да, нашар ауа сапасын көрсетуі мүмкін. Егер осы жағдай орын алса, бөлшек датчигін тазалаңыз.
- Газ датчигін тазалаудың қажеті жоқ.

- 1 Ауа тазартқышты өшіріп, электр розеткасынан ажыратыңыз.
- 2 Артқы қақпағын тартып, оны құрылғыдан алып тастаңыз (3-сурет).
- 3 Бөлшек датчигін дымқыл мақталы тампонмен тазалаңыз (18-сурет).
- 4 Барлық бөліктерін құрғақ мақта тампонымен сүртіңіз.
- 5 Артқы қақпағын қайта тіркеңіз (7-сурет).

Сүзгінің беткі қабатын тазалау (19-сурет)

Сүзгінің ескерту шамының күйі	Әрекет
Сүзгіні тазалау дабылы  экранда көрсетіледі.	Сүзгі бетін вакууммен тазалаңыз.

- 1 Ауа тазартқышты өшіріп, электр розеткасынан ажыратыңыз.
- 2 Артқы қақпағын тартып, оны құрылғыдан алып тастаңыз (3-сурет).
- 3 Құрылғыдан сүзгіні алып тастаңыз (20-сурет).
- 4 Сүзгі бетін вакууммен тазалаңыз (21-сурет).
- 5 Сүзгіні қайтадан құрылғыға салыңыз (6-сурет).
- 6 Артқы қақпағын қайта тіркеңіз (7-сурет).

- 7 Ауа тазартқыштың штепселін электр розеткасына қосыңыз.
- 8 Құрылғыны қосу үшін  түймесін түртіңіз.
- 9 Тазалау сүзгісін тазалау уақытын қайта орнату үшін сүзгі күйін тексеру/қайта орнату түймесін  3 секунд басып тұрыңыз және ұстап тұрыңыз ((22)-сурет).
↳ Экранда «Сүзгіні тазалау аяқталды» хабары көрсетіледі.
- 10 Сүзгіні ауыстырғаннан кейін қолыңызды тазалап жуыңыз.

Сүзгіні ауыстыру

Таза ауаны қорғанысы құлпын түсіну

Ауа тазартқыш жұмыс істеп тұрғанда ауа тазарту сүзгісінің жағдайын тексеру үшін бұл ауа тазартқыш сүзгіні ауыстыру индикаторымен жабдықталған. Сүзгіні ауыстыру қажет болған кезде, сүзгіні ауыстыру дабылы  қызыл түспен жанады.



Сүзгі өз мерзімінде ауыстырмасаңыз, ауа тазартқыш орынжайдағы ауа сапасын бұзбауы үшін істен шығып, автоматты түрде бұғатталады. Сүзгіні барынша ерте ауыстырыңыз.

Сүзгіні ауыстыру ((23)-сурет)

Ескертпе:

- Сүзгіні жуу немесе қайта пайдалану мүмкін емес.
- Сүзгіні ауыстырмастан бұрын ауа тазартқышын өшіріп, электр розеткасынан суырыңыз.



Сүзгінің ескерту шамының күйі	Әрекет
Сүзгіні ауыстыру дабылы  жанады	NanoProtect сүзгісі сериясы 3 ауыстыру (FY4440/30)

- 1 Ауа тазартқышты өшіріп, электр розеткасынан ажыратыңыз.
- 2 Артқы қақпағын тартып, оны құрылғыдан алып тастаңыз ((3)-сурет).
- 3 Құрылғыдан сүзгіні алып тастаңыз ((20)-сурет).
- 4 Жаңа сүзгінің барлық қаптау материалдарын алып тастаңыз ((5)-сурет).
- 5 Жаңа сүзгіні құрылғыға қойыңыз ((6)-сурет).
- 6 Артқы қақпағын қайта тіркеңіз ((7)-сурет).
- 7 Ауа тазартқыштың штепселін электр розеткасына қосыңыз.
- 8 Құрылғыны қосу үшін  түймесін түртіңіз.
- 9 Сүзгінің қызмет ету мерзімін қайта орнату үшін,  қайта орнату түймесін 3 секунд басып тұрыңыз ((24)-сурет).
- 10 Сүзгіні ауыстырғаннан кейін қолыңызды тазалап жуыңыз.

Ескертпе: Сүзгіні искемеңіз, себебі онда ауадан келген ластауыш заттар бар.

Сүзгінің қызмет ету мерзімінің санағышын бастапқы күйге келтіру

Сүзгіні сүзгі ауыстыру дабылы () экранда пайда болғаннан бұрын ауыстыруға болады. Сүзгіні ауыстырғаннан кейін, сүзгінің қызмет ету мерзімінің санағышын қолмен бастапқы күйге келтіру қажет болады.

- 1 Аспапты сөндіру үшін  қуат түймесін 3 секунд бойы басып тұрыңыз, содан соң ашаны розеткадан суырып алыңыз.
- 2 Ашаны қуат розеткасына қосыңыз.
- 3 Іске қосқаннан кейін 15 секунд ішінде  мен  батырмаларын басыңыз және сүзгінің қолдану мерзімінің есептегішін түсіру үшін 3 секунд ішінде ұстап тұрыңыз (25-сурет).

6 Сақтау

- 1 Ауа тазартқышты өшіріп, қабырға розеткасынан ажыратыңыз.
- 2 Сүзгінің ауа тазартқышын, бөлшек датчигін және беткі қабатын тазалаңыз («Тазалау және техникалық қызмет көрсету» тарауын қараңыз).
- 3 Сақтау алдында барлық бөліктерді ауада құрғатыңыз.
- 4 Сүзгіні ауа тығыздау пластикалық сөмкесіне ораңыз.
- 5 Ауа тазартқышты, сүзгіні салқын және құрғақ жерде сақтаңыз.
- 6 Сүзгіні пайдаланғаннан кейін қолыңызды тазалап жуыңыз.

7 Ақауларды жою

Бұл тарауда құралда орын алуы мүмкін ең көп кездесетін ақаулықтар жинақталған. Егер төменде берілген ақпарат көмегімен ақаулық жойылмаса, еліңіздегі тұтынушыларды қолдау орталығына хабарласыңыз.

Мәселе	Мүмкін шешімі
Құрал розеткаға қосылған болса да жұмыс істемейді.	<ul style="list-style-type: none">• Артқы қақпақтың дұрыс орнатылғанын тексеріңіз.• Сүзгіні ауыстыру дабылы үздіксіз қосылды, бірақ тиісті сүзгі ауыстырылмады. Соның нәтижесінде, құрылғы енді құлыпталады. Мұндай жағдайда сүзгіні ауыстырып,  түймесін ұзақ басып, қызмет ету мерзімі санағышын қалпына келтіріңіз.

Мәселе	Мүмкін шешімі
<p>Ауа шығысынан келетін ауа ағыны алдыңғыдан әлдеқайда әлсіздеу.</p>	<ul style="list-style-type: none"> • Сүзгі беті кір. Сүзгінің бетін тазалаңыз («Тазалау және техникалық қызмет көрсету» тарауын қараңыз).
<p>Ауа сапасы тіпті құрылғы ұзақ уақыт жұмыс істеп тұрса да жақсармайды.</p>	<ul style="list-style-type: none"> • Қаптама материалы сүзгіден кетірілгеніне көз жеткізіңіз. • Құрылғыға сүзгі салынбаған. Сүзгінің (FY4440/30) тиісінше орнатылғанына көз жеткізіңіз. • Бөлшек датчигі ылғал. Бөлшеңіздегі ылғалдылық деңгейі жоғары және конденсат түзеді. Бөлшек датчигінің таза әрі құрғақ екенін тексеріңіз («Тазалау және техникалық қызмет көрсету» тарауын қараңыз). • Бөлме көлемі үлкен немесе сыртқы ауа сапасы нашар. Оңтайлы тазарту өнімділігі үшін, ауа тазартқышы жұмыс істеп тұрғанда есіктер мен терезелерді жабыңыз. • Мұнда ішкі лақтау ресурстары болады. Мысалы, темекі ұшқыны, тамақ, фимиам, әтір немесе алкоголь. • Сүзгінің қызмет ету мерзімі аяқталды. Сүзгіні жаңасымен ауыстырыңыз.
<p>Ауа сапасы шамының түсі ешқашан өзгермейді.</p>	<ul style="list-style-type: none"> • Бөлшек датчигі кір. Бөлшек датчигін тазалаңыз («Тазалау және техникалық қызмет көрсету» тарауын қараңыз).
<p>Құралдан жағымсыз иіс шығады.</p>	<ul style="list-style-type: none"> • Құрылғыны алғаш бірнеше рет қолданғанда одан пластмассаның иісі шығуы мүмкін. Бұл әдеттегі нәрсе. Дегенмен, егер сүзгілерді алып тастағаннан кейін де, құрылғыдан күйік иісі шығып тұрса, Philips дилеріне немесе Philips уәкілетті сервис орталығына жүгініңіз. Сүзгі ішкі газдардың сіңуіне байланысты пайдаланылғаннан кейін иіс шығаруы мүмкін. Сүзгіні қайта пайдалану үшін тікелей күн сәулесіне қою арқылы қайта белсендіру ұсынылады. Иіс әлі де сақталса, сүзгіні ауыстырыңыз.
<p>Құрылғының дыбысы өте қатты шығады.</p>	<ul style="list-style-type: none"> • Құрылғы Турбо режимде жұмыс істеген жағдайда қалыпты деп есептеледі. • Автоматты режимде егер құрылғы тым шулы болса, құрылғы жоғары жылдамдықта жұмыс істеуі мүмкін, себебі ауа сапасы нашарлайды немесе қолданбадағы сіздің жеке параметріңіз жоғары желдеткіш жылдамдығын іске қосады. Қолданбада Ұйқы режимін таңдауға немесе параметрлерін өзгертуге болады. • Егер әдеттен тыс дыбыс шықса, еліңіздегі тұтынушыларды қолдау орталығына хабарласыңыз. • Егер ауа саңылауына бір нәрсе түсіп кетсе, ол да әдеттен тыс қатты дауысты туындатуы мүмкін. Тез арада құрылғыны өшіріп, құрылғыдан бөтен заттарды алып тастау үшін, оны төңкеріңіз.

Мәселе	Мүмкін шешімі
Экран артқы қақпағының ашылғанын көрсетеді.	<ul style="list-style-type: none"> • Алдымен қуатты өшіріңіз де, артқы қақпағын тиісінше орнатыңыз. Құрылғыны қуатқа жалғап, қайта орындаңыз.
Экранда «E1» қате коды көрсетіледі.	<ul style="list-style-type: none"> • Мотор ақаулықтары бар. Еліңіздегі тұтынушыларға қызмет көрсету орталығына хабарласыңыз.
Wi-Fi ойдағыдай теңшелмеді.	<ul style="list-style-type: none"> • Ауа тазартқыш қосылған маршрутизатордың екі ауқымы бар болса және қазіргі уақытта 2,4 ГГц желісіне қосылмаған болса, осы маршрутизатордың басқа ауқымына (2,4 ГГц) қосылып, ауа тазартқышпен тағы да жұптасып көріңіз. 5 ГГц желілеріне қолдау көрсетілмейді. • Веб-бетте түпнұсқалығы тексерілетін желілерге қолдау көрсетілмейді. • Ауа тазартқыш Wi-Fi маршрутизаторының әрекет ету аймағында екеніне көз жеткізіңіз. Ауа тазартқышты Wi-Fi маршрутизаторына жақынырақ қойып көруге болады. • Желі атауының дұрыстығын тексеріңіз. Желі атауы тізілімге сезімтал. • Wi-Fi құпия сөзінің дұрыстығын тексеріңіз. Құпия сөз тізілімге сезімтал. • "Wi-Fi қосылымын қалпына келтіру" бөліміндегі нұсқаулармен теңшеуді қайталаңыз. • Wi-Fi байланысын электромагниттік немесе басқа кедергілер үзуі мүмкін. Құрылғыны кедергі келтіруі мүмкін электрондық құрылғылардан алыс ұстаңыз. • Мобильді құрылғының ұшу режимінде емес пе екенін тексеріңіз. Wi-Fi желісіне қосылған кезде ұшу режимінің сөндірулі екеніне көз жеткізіңіз. • Ақаулардың диагностикасы бойынша қосымша және өзекті кеңестерді алу үшін, қолданбада анықтама бөлімін қараңыз.

8 Кепілдік және қызмет көрсету

Ақпарат керек болса не болмаса мәселе туындаса, Philips компаниясының www.philips.com веб-сайтына кіріңіз немесе еліңіздегі Philips тұтынушыларға қызмет көрсету орталығына хабарласыңыз (телефон нөмірі дүниежүзілік кепілдік парақшасында бар). Егер еліңізде тұтынушыларға қолдау көрсету орталығы болмаса, онда жергілікті Philips компаниясының дилеріне барыңыз.

Бөлшектерге және қосалқы құралдарға тапсырыс беру

Егер бөлшекті ауыстырғыңыз келсе не қосалқы бөлшекті сатып алғыңыз келсе, Philips сатушысына барыңыз не www.philips.com/support сайтына кіріңіз.

Егер бөлшектерді сатып алуда мәселелер туында, еліңіздегі Philips тұтынушыларды қолдау орталығына (оның телефон нөмірі дүниежүзілік кепілдік парақшасында берілген) хабарласыңыз.

Spis treści

1	Ważne	87
	Bezpieczeństwo	87
	Pola elektromagnetyczne (EMF)	89
	Ochrona środowiska	89
	Uproszczona deklaracja zgodności UE	89
2	Twój oczyszczacz powietrza	90
	Opis produktu (rys. ①)	90
	Elementy sterowania (rys. ②)	90
3	Czynności wstępne	91
	Montaż filtra	91
	Znaczenie wskaźnika Wi-Fi	91
	Połączenie Wi-Fi	91
4	Korzystanie z oczyszczacza powietrza	92
	Działanie wskaźnika jakości powietrza	92
	Włączanie i wyłączanie	94
	Zmiana trybów	94
	Przełączanie między wskaźnikami wyświetlacza	95
	Korzystanie z funkcji włączania/wyłączania światła	95
	Sprawdzanie stanu filtra	95
5	Czyszczenie i konserwacja	96
	Harmonogram czyszczenia (rys. ⑰)	96
	Czyszczenie obudowy oczyszczacza powietrza	96
	Czyszczenie czujnika cząsteczek	97
	Czyszczenie powierzchni filtra (rys. ⑲)	97
	Wymiana filtra	98
	Resetowania filtra	99
6	Przechowywanie	99
7	Rozwiązywanie problemów	100
8	Gwarancja i serwis	103
	Zamawianie części i akcesoriów	103

1 Ważne

Bezpieczeństwo

Przed rozpoczęciem korzystania z urządzenia zapoznaj się dokładnie z jego instrukcją obsługi. Instrukcję warto też zachować na przyszłość.

Niebezpieczeństwo

- Nie wolno czyścić urządzenia wodą, (łatwopalnymi) detergentami ani innymi płynami, ani nie wolno dopuścić do dostania się ich do wnętrza urządzenia, gdyż grozi to porażeniem prądem i/lub pożarem.
- Nie wolno rozpylać wokół urządzenia palnych materiałów, takich jak środki owadobójcze lub zapachowe.

Ostrzeżenie

- Przed podłączeniem urządzenia upewnij się, że napięcie podane na urządzeniu jest zgodne z napięciem w lokalnej sieci elektrycznej.
- Jeżeli przewód zasilający nieodłączalny ulegnie uszkodzeniu, to powinien on być wymieniony w centrum serwisowym firmy Philips lub przez wykwalifikowaną osobę w celu uniknięcia zagrożenia.
- Nie używaj urządzenia, jeśli uszkodzona jest wtyczka, przewód zasilający lub samo urządzenie.
- Niniejsze urządzenie może być użytkowane przez dzieci w wieku co najmniej 8 lat i przez osoby o obniżonych możliwościach fizycznych, umysłowych i osoby o braku doświadczenia i znajomości urządzenia, jeżeli zapewniony zostanie nadzór lub instruktaż odnośnie do użytkowania urządzenia w bezpieczny sposób, tak aby związane z tym zagrożenia były zrozumiałe.
- Dzieci nie powinny bawić się urządzeniem.
- Dzieci bez nadzoru nie powinny wykonywać czyszczenia i konserwacji urządzenia.
- Nie kładź żadnych przedmiotów przy wlocie i wylocie powietrza, aby nie blokować przepływu powietrza.
- Upewnij się, że żadne przedmioty nie wpadną do urządzenia przez wylot powietrza.

- Standardowy interfejs Wi-Fi wykorzystujący protokół 802.11b/g/n, częstotliwość 2,4 GHz i maksymalną moc wyjściową 31,62 mW EIRP.

Uwaga

- To urządzenie nie zastąpi odpowiedniej wentylacji, regularnego odkurzania oraz wyciągu powietrza podczas gotowania.
- Zawsze ustawiaj urządzenie i korzystaj z niego na suchej, stabilnej, równej i poziomej powierzchni.
- Ustaw urządzenie tak, aby wokół niego było przynajmniej 20 cm wolnej przestrzeni, a nad urządzeniem – 30 cm przestrzeni.
- Nie siadaj ani nie stawaj na urządzeniu. Nie stawiaj żadnych przedmiotów na urządzeniu.
- Nie umieszczaj urządzenia bezpośrednio pod klimatyzatorem, aby zapobiec ściekaniu wody na urządzenie.
- Używaj tylko oryginalnych filtrów firmy Philips przeznaczonych do danego urządzenia. Nie używaj innych filtrów.
- Spalanie filtra może stanowić zagrożenie dla ludzkiego życia oraz zdrowia. Nie używaj filtra jako opatu lub do podobnych celów.
- Nie uderzaj w urządzenie twardymi przedmiotami, a w szczególności we wlot i wylot powietrza.
- Aby zapobiec uszkodzeniu ciała lub urządzenia, nie wkładaj palców ani żadnych przedmiotów do wlotu i wylotu powietrza.
- Nie używaj urządzenia po rozpyleniu wewnątrz pomieszczenia środków odstraszających owady ani w pomieszczeniach, w których obecne są resztki oleju, palące się kadzidła lub opary chemiczne.
- Nie używaj urządzenia w pobliżu urządzeń gazowych, grzejników lub kominków.
- Zawsze odłączaj urządzenie od zasilania przed przystąpieniem do jego przeniesienia, czyszczenia, wymiany filtra lub przeprowadzania innych czynności konserwacyjnych.

- Urządzenie jest przeznaczone wyłącznie do użytku domowego w normalnych warunkach pracy.
- Nie używaj urządzenia w miejscach mokrych ani w miejscach o wysokiej wilgotności lub wysokiej temperaturze, takich jak łazienka, toaleta lub kuchnia, ani w pomieszczeniach narażonych na duże zmiany temperatury.
- Urządzenie nie usuwa tlenku węgla (CO) ani radonu (Rn). Nie może być używane jako urządzenie ratunkowe w przypadku pożarów lub wycieków szkodliwych chemikaliów.
- Aby zapewnić normalną pracę urządzenia, skuteczność oczyszczania powietrza oraz bezpieczeństwo materiału filtra, nie wolno korzystać z filtrów niezatwierdzonych przez firmę Philips.

Pola elektromagnetyczne (EMF)

To urządzenie firmy Philips spełnia wszystkie normy i jest zgodne ze wszystkimi przepisami dotyczącymi narażenia na działanie pól elektromagnetycznych.

Ochrona środowiska

Symbol przekreślonego kontenera na odpady, oznacza, że produkt podlega selektywnej zbiórce zgodnie z Dyrektywą 2012/19/UE i informuje, że sprzęt po okresie użytkowania, nie może być wyrzucony z innymi odpadami gospodarstwa domowego. Użytkownik ma obowiązek oddać go do podmiotu prowadzącego zbieranie zużytego sprzętu elektrycznego i elektronicznego, tworzącego system zbierania takich odpadów - w tym do odpowiedniego sklepu, lokalnego punktu zbiórki lub jednostki gminnej. Zużyty sprzęt może mieć szkodliwy wpływ na środowisko i zdrowie ludzi z uwagi na potencjalną zawartość niebezpiecznych substancji, mieszanin oraz części składowych. Gospodarstwo domowe spełnia ważną rolę w przyczynianiu się do ponownego użycia i odzysku surowców wtórnych, w tym recyklingu zużytego sprzętu. Na tym etapie kształtuje się postawy, które wpływają na zachowanie wspólnego dobra jakim jest czyste środowisko naturalne.



Uproszczona deklaracja zgodności UE

DAP B.V. niniejszym oświadcza, że typ urządzenia radiowego AC3854/AC3858 jest zgodny z dyrektywą 2014/53/UE. Pełny tekst deklaracji zgodności UE jest dostępny pod następującym adresem internetowym: www.philips.com.

2 Twój oczyszczacz powietrza

Gratulujemy zakupu i witamy wśród klientów firmy Philips!

Aby w pełni skorzystać z obsługi świadczonej przez firmę Philips, zarejestruj swój produkt na stronie www.philips.com/welcome.

Opis produktu (rys. ①)

- A Panel sterowania
- B Czujnik gazu
- C Wylot powietrza
- D Czujnik cząsteczek
- E Filtr NanoProtect serii 3 (FY4440/30)
- F Pokrywa tylna

Elementy sterowania (rys. ②)

Przyciski sterowania

	Przycisk stanu/ resetowania filtra		Przycisk przełącznika wyświetlacza
	Wyłącznik zasilania		Przycisk przełącznika trybów
	Przycisk włączania/ wyłączania światła		

Panel wyświetlacza

	Wskaźnik Wi-Fi		Tryb automatyczny
	Tryb turbo		Tryb snu
IAI	Wyświetlanie indeksu alergenów	PM2.5	Wskaźnik stężenia PM2,5
Gas	Wskaźnik zanieczyszczeń gazowych		Alarm czyszczenia filtra
	Alarm wymiany filtra		

3 Czynności wstępne

Montaż filtra

Przed rozpoczęciem korzystania z filtra zdejmij z niego całe opakowanie.

Uwaga: Przed przystąpieniem do montażu filtra upewnij się, że oczyszczacz powietrza jest odłączony od gniazdka elektrycznego.



- 1 Pociągnij pokrywę tylną i zdejmij ją z urządzenia (rys. ③).
- 2 Wyciągnij filtr z urządzenia (rys. ④).
- 3 Usuń wszystkie elementy opakowania filtra oczyszczającego powietrze (rys. ⑤).
- 4 Włóż filtr z powrotem do urządzenia (rys. ⑥).
- 5 Załóż ponownie pokrywę tylną (rys. ⑦).

Znaczenie wskaźnika Wi-Fi

Stan ikony Wi-Fi	Stan połączenia Wi-Fi
Miga na pomarańczowo	Łączenie ze smartfonem
Ciągłe pomarańczowe światło	Połączono ze smartfonem
Miga na biało	Łączenie z serwerem
Ciągłe białe światło	Połączono z serwerem
	Funkcja Wi-Fi wyłączona

Połączenie Wi-Fi

Pierwsza konfiguracja połączenia Wi-Fi

- 1 Pobierz aplikację „Clean Home+” firmy Philips ze sklepu **App Store** lub **Google Play** i zainstaluj ją.
- 2 Podłącz wtyczkę oczyszczacza powietrza do gniazdka elektrycznego i dotknij przycisku , aby włączyć oczyszczacz powietrza.
↳ Wskaźnik Wi-Fi  miga na pomarańczowo po raz pierwszy.
- 3 Upewnij się, że smartfon lub tablet jest połączony z siecią Wi-Fi.
- 4 Uruchom aplikację „Clean Home+” i kliknij polecenie „**Podłącz nowe urządzenie**” lub naciśnij przycisk „+” na górze ekranu. Postępuj zgodnie z instrukcjami wyświetlanymi na ekranie, aby podłączyć oczyszczacz powietrza do sieci.







Uwaga:

- Niniejsza instrukcja dotyczy tylko pierwszej konfiguracji oczyszczacza powietrza. Jeśli sieć uległa zmianie lub konfigurację trzeba przeprowadzić ponownie, zapoznaj się z rozdziałem „Zresetuj połączenie Wi-Fi” na str. 92.
- Aby podłączyć więcej niż jeden oczyszczacz powietrza do smartfona lub tabletu, trzeba to zrobić po kolei.
- Upewnij się, że odległość pomiędzy smartfonem lub tabletem i oczyszczaczem powietrza jest mniejsza niż 10 m i nie ma pomiędzy nimi żadnych przeszkód.
- Ta aplikacja jest obsługiwana przez najnowsze wersje systemów Android i iOS. Najnowsze informacje na temat obsługiwanych systemów operacyjnych i urządzeń można znaleźć na stronie www.philips.com/cleanhome.

Zresetuj połączenie Wi-Fi

Uwaga:

- Zresetuj połączenie Wi-Fi, gdy domyślna sieć uległa zmianie.
- 1 Podłącz wtyczkę oczyszczacza powietrza do gniazdka elektrycznego i dotknij przycisku , aby włączyć oczyszczacz powietrza.
 - 2 Dotknij jednocześnie przycisków  i  przez 3 sekundy, aż usłyszysz sygnał dźwiękowy.
 - ↳ Oczyszczacz powietrza przejdzie w tryb parowania.
 - ↳ Wskaźnik Wi-Fi  zacznie migać na pomarańczowo.
 - 3 Wykonaj czynności opisane w krokach 3–4 w części „Pierwsza konfiguracja połączenia Wi-Fi”.

4 Korzystanie z oczyszczacza powietrza

Działanie wskaźnika jakości powietrza

Wskaźnik jakości powietrza włącza się automatycznie po uruchomieniu oczyszczacza powietrza i świeci kolejno we wszystkich kolorach. Po upływie około 30 sekund czujnik cząsteczek zaczyna świecić w kolorze odpowiadającym jakości powietrza otoczenia.

O kolorze wskaźnika jakości powietrza decyduje wskaźnik o najwyższym ryzyku spośród poziomów stężenia PM_{2,5}, szkodliwych gazów i alergenów.

Kolor wskaźnika jakości powietrza	Poziom jakości powietrza
Niebieski	Dobry
Niebiesko-fioletowy	Przeciętny
Fioletowo-czerwony	Zły
Czerwony	Bardzo zły

PM2.5 (PM2,5)

Technologia AeraSense dokładnie wykrywa i szybko reaguje na nawet najmniejszą zmianę cząsteczek w powietrzu. Wyświetla informacje o poziomie PM2,5 w czasie rzeczywistym.

Większość zanieczyszczeń powietrza w pomieszczeniach należy do kategorii PM2,5, która obejmuje cząsteczki zanieczyszczeń w powietrzu mniejsze niż 2,5 mikrometra. Powszechne źródła drobnych cząstek stałych w pomieszczeniu to palenie tytoniu, gotowanie, palenie świec. Niektóre bakterie unoszące się w powietrzu i najmniejsze zarodniki pleśni, alergeny odzwierzęce i cząsteczki kurzu także należą do kategorii PM2,5.

Poziom PM2,5	Kolor wskaźnika jakości powietrza
≤12	Niebieski
13–35	Niebiesko-fioletowy
36–55	Fioletowo-czerwony
>55	Czerwony

IAI (stężenie alergenów)

Profesjonalny czujnik AeraSense wykrywa poziom alergenów w pomieszczeniu i wyświetla poziom potencjalnego zagrożenia w skali od 1 do 12. 1 oznacza najwyższą jakość powietrza.

Poziom IAI	Kolor wskaźnika jakości powietrza
1–3	Niebieski
4–6	Niebiesko-fioletowy
7–9	Fioletowo-czerwony
10–12	Czerwony



GAS (stężenie gazów)

Dzięki zaawansowanemu czujnikowi gazu wskaźnik o zakresie od L1 do L4 pokazuje zmianę poziomu potencjalnie szkodliwych gazów (w tym lotnych związków organicznych, nieprzyjemnych zapachów itp.). L1 oznacza najwyższą jakość powietrza.

Poziom gazu	Kolor wskaźnika jakości powietrza
L1	Niebieski
L2	Niebiesko-fioletowy
L3	Fioletowo-czerwony
L4	Czerwony



Włączanie i wyłączanie



Uwaga:

- Aby zapewnić optymalne oczyszczanie, zamknij drzwi i okna.
 - Uważaj, aby zasłony nie dostały się do wlotu ani wylotu powietrza.
- 1 Włóż wtyczkę oczyszczacza powietrza do gniazdka elektrycznego.
 - 2 Dotknij przycisku , aby włączyć oczyszczacz powietrza.
 - ↳ Podczas pierwszego uruchomienia na ekranie wyświetlany jest kod QR aplikacji. Jego zeskanowanie umożliwia pobranie aplikacji.
 - ↳ Oczyszczacz powietrza pracuje w trybie automatycznym, a na środku ekranu wyświetlany jest wskaźnik PM2,5.
 - ↳ Po zmierzeniu jakości powietrza oczyszczacz powietrza automatycznie przełącza się na wyświetlacz z najwyższym odczytem spośród poziomów stężenia PM2,5, alergenów i szkodliwych gazów (rys. ).
 - 3 Dotknij przycisku  i przytrzymaj go przez 3 sekundy, aby wyłączyć oczyszczacz powietrza.

Uwaga: Jeśli po wyłączeniu oczyszczacz powietrza pozostanie podłączony do gniazdka elektrycznego, to po ponownym włączeniu będzie pracował z ostatnimi ustawieniami.

Zmiana trybów

Dotknięcie przycisku  pozwala wybrać tryb automatyczny, tryb turbo lub tryb snu. Dotknij przycisku  jeden raz, aby wyświetlić bieżący tryb.



Tryb automatyczny (): w trybie automatycznym podwójny czujnik mierzy jakość powietrza w czasie rzeczywistym, a urządzenie automatycznie dostosowuje prędkość wentylatora do jakości powietrza otoczenia, zaś panel sterowania może automatycznie dostosować jasność wyświetlacza do oświetlenia otoczenia. (Rys. ).

Tryb turbo (): w trybie turbo oczyszczacz powietrza działa z największą możliwą prędkością (rys. ).

Tryb snu (): w trybie snu oczyszczacz powietrza działa cicho i z bardzo małą prędkością. Po 3 sekundach ekran jest przyciemniany (rys. ).

Przełączanie między wskaźnikami wyświetlacza

Uwaga:

- Poziom stężenia PM2,5 jest domyślnie wyświetlany na środku ekranu.
- 1 Dotknij przycisku  jeden raz, aby przełączyć wskaźnik wyświetlacza (rys. 12).
 - 2 Dotknij przycisku  i przytrzymaj go, aby zapoznać się z wyjaśnieniem dotyczącym poziomu stężenia alergenów / szkodliwych gazów / PM2,5 (rys. 13).

Korzystanie z funkcji włączania/wyłączania światła

Dzięki czujnikowi światła panel sterowania może się automatycznie włączać, wyłączać lub przyciemniać w zależności od oświetlenia otoczenia. Gdy oświetlenie otoczenia będzie ciemne, panel sterowania wyłączy się lub przyciemni. Aby ponownie aktywować wszystkie wskaźniki, wystarczy dotknąć dowolnego przycisku. Jeśli nie zostaną wykonane żadne dalsze czynności, wszystkie wskaźniki wyłączą się lub przyciemnią, aby dopasować się do oświetlenia otoczenia (rys. 14).

Dotknięcie przycisku włączania/wyłączania światła  umożliwi wyłączenie wszystkich wskaźników i panelu sterowania. Dotknij dowolnego przycisku, aby ponownie aktywować wszystkie wskaźniki (rys. 15).

Sprawdzanie stanu filtra

- Dotknij przycisku kontroli/resetowania stanu filtra , aby sprawdzić stan czasu eksploatacji filtra (rys. 16).
 - ↳ Na ekranie jest wyświetlana wartość procentowa pozostałego okresu eksploatacji filtra.

Kolor ikony	Wskaźnik żywotności filtra	Wyświetlacz (%)
Niebieski	Optymalna żywotność	16–100
Niebiesko-fioletowy	Dobra żywotność	9–15
Fioletowo-czerwony	Okres użytkowania dobiega końca	4–8
Czerwony	Koniec okresu użytkowania, wymień filtr	0–3

Uwaga: Jeśli po 3 sekundach nie zostaną wykonane żadne czynności, urządzenie powróci do normalnego trybu wyświetlania.

5 Czyszczenie i konserwacja

Uwaga:

- Zanim zaczniesz czyścić urządzenie, zawsze wyjmij wtyczkę z gniazdka elektrycznego.
- Nigdy nie zanurzaj urządzenia w wodzie ani innym płynie.
- Do czyszczenia urządzenia nie używaj ściernych, żrących ani łatwopalnych środków czyszczących.
- Do czyszczenia filtra nie wolno używać żadnych płynów (w tym wody).
- Nie próbuj czyścić czujnika cząsteczek ani czujnika gazu przy użyciu odkurzacza.

Harmonogram czyszczenia (rys. 17)

Częstotliwość	Metoda czyszczenia
W zależności od potrzeb	Przetrzyj wilgotną szmatką część urządzenia wykonaną z materiału, a następnie przetrzyj miękką, suchą szmatką plastikową część urządzenia
	Wyczyść pokrywę wylotu powietrza
Co dwa miesiące	Wyczyść czujnik cząsteczek za pomocą suchego patyczka kosmetycznego
Kiedy na ekranie zostanie wyświetlona ikona 	Wyczyść powierzchnię filtra

Czyszczenie obudowy oczyszczacza powietrza

Aby zapobiec osiadaniu kurzu, regularnie czyść oczyszczacz powietrza z zewnątrz i od wewnątrz.

- 1 Delikatnie przetrzyj materiałową powierzchnię wilgotną szmatką (tylko model AC3858).
- 2 Do czyszczenia części zewnętrznej, wnętrza oraz wylotu powietrza oczyszczacza powietrza używaj miękkiej, suchej szmatki.

Uwaga:

- Nie jest możliwe zdjęcie materiału pokrywającego urządzenie.
- Do czyszczenia materiału nie wolno używać gorącej wody, alkoholu ani silnych środków czyszczących.

Czyszczenie czujnika cząsteczek

Aby zagwarantować optymalne działanie urządzenia, czyść czujnik cząsteczek co 2 miesiące.

Uwaga:

- Jeśli oczyszczacz powietrza jest używany w obecności dużej ilości kurzu, może być konieczne częstsze jego czyszczenie.
- Jeśli poziom wilgotności w pomieszczeniu jest bardzo wysoki, na czujniku cząsteczek może skraplać się para, przez co wskaźnik jakości powietrza może sygnalizować jakość powietrza gorszą od rzeczywistej. W takim przypadku należy wyczyścić czujnik cząsteczek.
- Czujnik gazu nie wymaga czyszczenia.

- 1 Wyłącz oczyszczacz powietrza i wyjmij jego wtyczkę z gniazdka elektrycznego.
- 2 Pociągnij pokrywę tylną i zdejmij ją z urządzenia (rys. ③).
- 3 Wyczyść czujnik cząsteczek za pomocą suchego patyczka kosmetycznego (rys. ⑱).
- 4 Osusz dokładnie wszystkie części za pomocą suchego bawełnianego wacika.
- 5 Załóż ponownie pokrywę tylną (rys. ⑦).

Czyszczenie powierzchni filtra (rys. ⑲)

Stan wskaźnika ostrzegawczego filtra	Czynność
Na ekranie wyświetlany jest alarm czyszczenia filtra  .	Wyczyść powierzchnię filtra za pomocą odkurzacza.

- 1 Wyłącz oczyszczacz powietrza i wyjmij jego wtyczkę z gniazdka elektrycznego.
- 2 Pociągnij pokrywę tylną i zdejmij ją z urządzenia (rys. ③).
- 3 Wyciągnij filtr z urządzenia (rys. ⑳).
- 4 Wyczyść powierzchnię filtra za pomocą odkurzacza (rys. ㉑).
- 5 Włóż filtr z powrotem do urządzenia (rys. ⑥).
- 6 Załóż ponownie pokrywę tylną (rys. ⑦).
- 7 Włóż wtyczkę oczyszczacza powietrza do gniazdka elektrycznego.
- 8 Dotknij przycisku , aby włączyć urządzenie.

- 9 Dotknij przycisku kontroli/resetowania stanu filtra  i przytrzymaj go przez 3 sekundy, aby wyzerować czas czyszczenia filtra (rys. 22).
 - ↳ Na ekranie zostanie wyświetlony komunikat „Czyszczenie filtra zakończone” (Filter cleaning completed).
- 10 Po wyczyszczeniu filtra umyj dokładnie ręce.

Wymiana filtra

Działanie blokady ochrony zdrowia

Ten oczyszczacz powietrza jest wyposażony we wskaźnik konieczności wymiany filtra, dzięki któremu można mieć pewność, że podczas działania urządzenia filtr oczyszczający powietrze jest zawsze w optymalnym stanie. Gdy filtr wymaga wymiany, alarm wymiany filtra  świeci na czerwono.

Jeśli filtr nie zostanie wymieniony na czas, oczyszczacz powietrza przestanie działać i zostanie automatycznie zablokowany w celu ochrony jakości powietrza w pomieszczeniu. Wymień filtr tak szybko, jak to możliwe.

Wymiana filtra (rys. 23)

Uwaga:

- Filtr nie nadaje się do mycia ani ponownego użytku.
- Przed wymianą filtra należy zawsze wyłączyć oczyszczacz powietrza i wyjąć wtyczkę urządzenia z gniazdka elektrycznego.

Stan wskaźnika ostrzegawczego filtra	Czynność
Zapala się alarm wymiany filtra 	Wymień filtr NanoProtect serii 3 (FY4440/30)



- 1 Wyłącz oczyszczacz powietrza i wyjmij jego wtyczkę z gniazdka elektrycznego.
- 2 Pociągnij pokrywę tylną i zdejmij ją z urządzenia (rys. 3).
- 3 Wyciągnij filtr z urządzenia (rys. 20).
- 4 Usuń z nowego filtra wszystkie elementy opakowania (rys. 5).
- 5 Włóż nowy filtr do urządzenia (rys. 6).
- 6 Załóż ponownie pokrywę tylną (rys. 7).
- 7 Włóż wtyczkę oczyszczacza powietrza do gniazdka elektrycznego.
- 8 Dotknij przycisku , aby włączyć urządzenie.

- Dotknij przycisku kontroli/resetowania stanu filtra  i przytrzymaj go przez 3 sekundy, aby zresetować licznik okresu użytkowania filtra (rys. 24).
- Po wymianie filtra umyj dokładnie ręce.

Uwaga: Nie wolno wąchać filtra, ponieważ nagromadziły się na nim zanieczyszczenia z powietrza.

Resetowania filtra

Filtr można wymienić także przed wyświetleniem się na ekranie alarmu wymiany filtra (). Po wymianie filtra należy ręcznie zresetować licznik okresu użytkowania filtra.

- Dotknij przycisku zasilania  i przytrzymaj go przez 3 sekundy, aby wyłączyć urządzenie, a następnie wyjmij wtyczkę z gniazdka elektrycznego.
- Włóż wtyczkę do gniazdka elektrycznego.
- W ciągu 15 sekund od włączenia zasilania dotknij przycisków  i  i przytrzymaj je przez 3 sekundy, aby zresetować licznik okresu użytkowania filtra (rys. 25).

6 Przechowywanie

- Wyłącz oczyszczacz powietrza i wyjmij jego wtyczkę z gniazdka elektrycznego.
- Wyczyść oczyszczacz powietrza, czujnik cząsteczek i powierzchnię filtra (patrz rozdział „Czyszczenie i konserwacja”).
- Przed odstawieniem urządzenia do przechowywania pozostaw wszystkie części do całkowitego wyschnięcia.
- Umieść filtr w hermetycznym plastikowym woreczku.
- Przechowuj oczyszczacz powietrza i filtr w suchym i chłodnym miejscu.
- Zawsze dokładnie myj ręce po zakończeniu wykonywania czynności przy filtrze.

7 Rozwiązywanie problemów

W tym rozdziale opisano najczęstsze problemy, z którymi można się zetknąć, korzystając z urządzenia. Jeśli poniższe wskazówki okażą się niewystarczające do rozwiązania problemu, skontaktuj się z Centrum Obsługi Klienta w swoim kraju.

Problem	Możliwe rozwiązanie
Urządzenie nie działa, mimo że jest podłączone do sieci elektrycznej.	<ul style="list-style-type: none">• Sprawdź, czy pokrywa tylna jest prawidłowo zamontowana.• Alarm wymiany filtra świecił światłem ciągłym, ale nie wymieniono odpowiedniego filtra. W efekcie urządzenie zostało zablokowane. W takim przypadku należy wymienić filtr, a następnie nacisnąć i przytrzymać przycisk , aby zresetować licznik okresu użytkowania filtra.
Strumień powietrza wydobywający się z wylotu jest słabszy niż do tej pory.	<ul style="list-style-type: none">• Powierzchnia filtra jest brudna. Wyczyść powierzchnię filtra (patrz rozdział „Czyszczenie i konserwacja”).
Jakość powietrza nie poprawia się, choć urządzenie pracuje już przez długi czas.	<ul style="list-style-type: none">• Sprawdź, czy z filtra zostało usunięte opakowanie.• Filtr nie został umieszczony w urządzeniu. Upewnij się, że filtr (FY4440/30) jest prawidłowo zamontowany.• Czujnik cząsteczek jest wilgotny. Wilgotność w Twoim pomieszczeniu jest duża i powoduje skraplanie. Sprawdź, czy czujnik cząsteczek jest czysty i suchy (patrz rozdział „Czyszczenie i konserwacja”).• Pomieszczenie jest za duże lub jakość powietrza na zewnątrz jest niska. Aby zapewnić optymalną wydajność oczyszczania, podczas działania oczyszczacza powietrza drzwi i okna powinny być zamknięte.• Przyczyną powstawania zanieczyszczeń w pomieszczeniach jest między innymi wędzenie, gotowanie, palenie kadzideł, używanie perfum lub alkoholu.• Kończą się okres eksploatacji filtra. Wymień filtr na nowy.
Kolor obręczy wskaźnika jakości powietrza jest zawsze taki sam.	<ul style="list-style-type: none">• Czujnik cząsteczek jest brudny. Wyczyść czujnik cząsteczek (patrz rozdział „Czyszczenie i konserwacja”).

Problem	Możliwe rozwiązanie
Urządzenie emituje specyficzny zapach.	<ul style="list-style-type: none"> • Na początku używania z urządzenia może wydobywać się zapach plastiku. Jest to zjawisko normalne. Jeśli jednak z urządzenia wydobywa się zapach spalenizny nawet po wyjęciu filtra, należy skontaktować się ze sprzedawcą produktów firmy Philips lub autoryzowanym centrum serwisowym firmy Philips. Z używanego przez dłuższy czas filtra może się wydobywać nieprzyjemny zapach spowodowany wchłanianiem gazów unoszących się w pomieszczeniu. Zaleca się ponownie aktywować filtr poprzez umieszczenie go w miejscu narażonym na bezpośrednie działanie światła słonecznego, aby móc z niego wielokrotnie korzystać. Jeśli filtr nadal wydziela zapach, należy wymienić filtr.
Urządzenie działa bardzo głośno.	<ul style="list-style-type: none"> • Jest to normalne, jeśli urządzenie pracuje w trybie turbo. • Jeśli urządzenie działa zbyt głośno w trybie automatycznym, być może pracuje z dużą prędkością, ponieważ jakość powietrza pogorszyła się lub spersonalizowane ustawienie w aplikacji powoduje zwiększenie prędkości wentylatora. Możesz wybrać tryb snu lub zmienić ustawienia w aplikacji. • Jeśli dźwięk wydawany przez urządzenie jest nieprawidłowy, skontaktuj się z Centrum Obsługi Klienta w swoim kraju. • Z urządzenia może się również wydobywać nietypowy głośny dźwięk, jeśli do wylotu powietrza dostał się jakikolwiek obcy przedmiot. Natychmiast wyłącz urządzenie i obróć je spodem do góry, aby usunąć z niego obce przedmioty.
Na ekranie wyświetlana jest informacja, że pokrywa tylna jest otwarta.	<ul style="list-style-type: none"> • Wyłącz zasilanie, a następnie prawidłowo zamontuj pokrywę tylną. Podłącz urządzenie do zasilania i spróbuj ponownie.
Na wyświetlaczu pojawia się kod błędu „E1”.	<ul style="list-style-type: none"> • Silnik jest niesprawny. Skontaktuj się z Centrum Obsługi Klienta w swoim kraju.

Problem	Możliwe rozwiązanie
Konfiguracja sieci Wi-Fi się nie powiodła.	<ul style="list-style-type: none">• Jeśli router, do którego jest podłączony oczyszczacz powietrza, jest dwuzakresowy i aktualnie nie łączy się z siecią 2,4 GHz, należy przełączyć się na inne pasmo tego samego routera (2,4 GHz) i ponownie sparować oczyszczacz. Sieci 5 GHz nie są obsługiwane.• Sieci wymagające uwierzytelniania sieciowego nie są obsługiwane.• Sprawdź, czy oczyszczacz znajduje się w zasięgu routera Wi-Fi. Możesz spróbować ustawić oczyszczacz powietrza bliżej routera Wi-Fi.• Sprawdź, czy nazwa sieci jest prawidłowa. W nazwie sieci wielkość znaków ma znaczenie.• Sprawdź, czy hasło do sieci Wi-Fi jest prawidłowe. W hasle wielkość znaków ma znaczenie.• Spróbuj ponownie przeprowadzić konfigurację zgodnie z instrukcjami w części „Zresetuj połączenie Wi-Fi”.• Źródła elektromagnetyczne i inne mogą powodować zakłócenia łączności Wi-Fi. Urządzenie powinno znajdować się z dala od innych urządzeń elektronicznych, które mogą powodować zakłócenia.• Sprawdź, czy urządzenie mobilne jest w trybie samolotowym. Upewnij się, że tryb samolotowy jest wyłączony podczas łączenia z siecią Wi-Fi.• Zapoznaj się z sekcją pomocy w aplikacji, aby uzyskać wyczerpujące i aktualne wskazówki na temat rozwiązywania problemów.

8 Gwarancja i serwis

Jeśli potrzebujesz informacji lub masz problemy, przejdź na stronę firmy Philips pod adresem www.philips.com lub skontaktuj się z lokalnym Centrum Obsługi Klienta firmy Philips (numer telefonu znajduje się w ulotce gwarancyjnej). Jeśli w Twoim kraju nie ma Centrum Obsługi Klienta, zwróć się o pomoc do sprzedawcy produktów firmy Philips.

Zamawianie części i akcesoriów

Jeśli chcesz wymienić jakąś część albo zakupić dodatkowy element, zwróć się do sprzedawcy produktów firmy Philips lub przejdź na stronę www.philips.com/support.

W przypadku trudności z zakupem części wymiennych skontaktuj się z lokalnym Centrum Obsługi Klienta firmy Philips (numer telefonu można znaleźć w ulotce gwarancyjnej).

Cuprins

1	Important	105
	Siguranță	105
	Câmpuri electromagnetice (EMF)	107
	Reciclarea	107
	Declarația UE de conformitate simplificată	107
2	Purificatorul de aer	108
	Prezentarea generală a produsului (fig. ①)	108
	Prezentarea generală a comenzilor (fig. ②)	108
3	Primii pași	109
	Instalarea filtrului	109
	Descrierea indicatorului Wi-Fi	109
	Conexiunea Wi-Fi	110
4	Utilizarea purificatorului de aer	111
	Descrierea indicatorului luminos pentru calitatea aerului	111
	Pornirea și oprirea	112
	Modificarea setării modului	113
	Comutarea indicatorului de afișare	113
	Utilizarea funcției de aprindere/stingere a luminilor	113
	Verificarea stării filtrului	114
5	Curățarea și întreținerea	114
	Program de curățare (fig. ⑰)	114
	Curățarea corpului purificatorului de aer	115
	Curățarea senzorului de particule	115
	Curățarea suprafeței filtrului (fig. ⑲)	115
	Înlocuirea filtrului	116
	Resetarea filtrului	117
6	Depozitarea	117
7	Depanarea	118
8	Garanție și service	121
	Comandarea pieselor sau a accesoriilor	121

1 Important

Siguranță

Citește cu atenție acest manual de utilizare înainte de a folosi aparatul și păstrează-l pentru consultare ulterioară.

Pericol

- Nu curăța aparatul cu apă sau cu alt lichid și nici cu detergent (inflamabil) și nu permite ca acestea să pătrundă în aparat, pentru a evita pericolul de electrocutare și/sau incendiu.
- Nu pulveriza substanțe inflamabile, precum insecticide sau parfumuri, în apropierea aparatului.

Avertisment

- Înainte de a conecta aparatul, verifică dacă tensiunea indicată pe aparat corespunde tensiunii rețelei locale.
- În cazul în care cablul de alimentare este deteriorat, acesta trebuie înlocuit de Philips, de un centru de service autorizat de Philips sau de personal calificat în domeniu pentru a evita orice pericol.
- Nu folosi aparatul dacă ștecherul, cablul de alimentare sau aparatul în sine este deteriorat.
- Acest aparat poate fi utilizat de către persoane care au capacități fizice, senzoriale sau mentale reduse sau care sunt lipsite de experiență și cunoștințe și copii cu vârsta minimă de 8 ani dacă sunt supravegheați sau instruiți cu privire la utilizarea în condiții de siguranță a aparatului și înțeleg pericolele implicate.
- Copiii nu trebuie să se joace cu aparatul.
- Curățarea și întreținerea nu trebuie realizate de către copii nesupravegheați.
- Nu bloca fantele de admisie și de evacuare a aerului, de exemplu, prin plasarea unor obiecte pe fanta de evacuare sau în fața fantei de admisie a aerului.

- Asigură-te că în aparat nu cad obiecte străine prin orificiul de ieșire a aerului.
- Interfață WiFi standard bazată pe 802.11b/g/n la 2,4 GHz cu o putere maximă de ieșire de 31,62 mW EIRP.

Precauție

- Acest aparat nu este un înlocuitor pentru ventilația corespunzătoare, curățarea obișnuită cu aspiratorul sau utilizarea unei hote absorbante ori a unui ventilator în timpul gătitului.
- Așază și utilizează întotdeauna aparatul pe o suprafață orizontală plană, stabilă și uscată.
- Lasă un spațiu liber de cel puțin 20 cm în jurul aparatului și de cel puțin 30 cm deasupra acestuia.
- Nu te așeza și nu sta în picioare pe aparat. Nu așeza nimic pe aparat.
- Nu amplasa aparatul direct sub o unitate de aer condiționat pentru a evita picurarea vaporilor de condens pe aparat.
- Folosește doar filtrele originale Philips create special pentru acest aparat. Nu folosi niciun alt tip de filtru.
- Combustia filtrului poate conduce la pericole ireversibile pentru om și/sau poate pune în pericol viața altor persoane. Nu utiliza filtrul ca și combustibil sau în scopuri similare.
- Evită lovirea aparatului (în special a fantelor de admisie și de evacuare a aerului) cu obiecte dure.
- Nu introduce degetele sau obiecte în fanta de evacuare sau admisie a aerului pentru a evita rănirea sau funcționarea defectuoasă a aparatului.
- Nu utiliza aparatul după ce ai utilizat produse insectifuge de interior care produc fum sau în locuri cu reziduuri uleioase, bețișoare parfumate aprinse sau vapori chimici.
- Nu utiliza aparatul în apropierea aparatelor cu gaz, a dispozitivelor de încălzire sau a șemineurilor.

- Scoate întotdeauna aparatul din priză când dorești să îl muți sau să îl cureți, să înlocuiești filtrul sau să efectuezi alte operații de întreținere.
- Aparatul este destinat exclusiv utilizării casnice în condiții de operare normale.
- Nu utiliza aparatul în medii umede sau cu umiditate sau temperaturi ridicate, cum ar fi băi, toalete, bucătării sau camere cu fluctuații mari de temperatură.
- Aparatul nu elimină monoxidul de carbon (CO) sau radonul (Rn). Acesta nu poate fi utilizat ca dispozitiv de siguranță în caz de accidente cu procese de combustie și substanțe chimice periculoase.
- Nu utiliza filtre neaprobate de Philips pentru a asigura funcționarea normală a aparatului, performanța de purificare a aerului și siguranța materialului filtrului.

Câmpuri electromagnetice (EMF)

Acest aparat Philips respectă toate standardele și reglementările aplicabile privind expunerea la câmpuri electromagnetice.

Reciclarea

Acest simbol înseamnă că produsul nu poate fi eliminat împreună cu gunoiul menajer normal (2012/19/EU).



Urmează regulile din țara ta pentru colectarea separată a produselor electrice și electronice. Eliminarea corectă contribuie la prevenirea consecințelor negative asupra mediului și asupra sănătății umane.

Declarația UE de conformitate simplificată

Prin prezenta, DAP B.V. declară că tipul de echipamente radio AC3854/AC3858 este în conformitate cu Directiva 2014/53/UE. Textul integral al declarației UE de conformitate este disponibil la următoarea adresă internet: www.philips.com.

2 Purificatorul de aer

Felicitări pentru achiziție și bun venit la Philips!





Pentru a beneficia pe deplin de asistența oferită de Philips, înregistrează-ți produsul la www.philips.com/welcome.

Prezentarea generală a produsului (fig. ①)

- A Panou de control
- B Senzor de gaze
- C Fanta de evacuare a aerului
- D Senzor de particule
- E Filtrul NanoProtect seria 3 (FY4440/30)
- F Capac posterior

Prezentarea generală a comenzilor (fig. ②)

Butoane de control

	Buton pentru starea filtrului/resetare		Buton de comutare a afișajului
	Butonul de pornire/oprire		Buton de comutare a modului
	Butonul de aprindere/stingere a luminilor		

Panoul de afișare

	Indicatorul Wi-Fi		Modul automat
	Modul Turbo		Modul nocturn
IAI	Afișajul indicelui alergenilor din interior	PM2.5	Afișaj PM2,5
Gas	Afișajul poluării cu gaz		Alertă de curățare a filtrului
	Alertă de înlocuire a filtrului		

3 Primii pași

Instalarea filtrului

Scoate toate ambalajele filtrului înainte de prima utilizare.

Notă: înainte de a instala filtrul, asigură-te că purificatorul de aer este deconectat de la priza de curent.

- 1 Trage capacul posterior și scoate-l de pe aparat (fig. ③).
- 2 Scoate filtrul din aparat (fig. ④).
- 3 Îndepărtează toate materialele de ambalare ale filtrului de purificare a aerului (fig. ⑤).
- 4 Montează filtrul înapoi în aparat (fig. ⑥).
- 5 Fixează la loc capacul posterior (fig. ⑦).

Descrierea indicatorului Wi-Fi

Starea pictogramei Wi-Fi	Starea conexiunii Wi-Fi
Luminează intermitent în portocaliu	Conectare la smartphone
Luminează continuu în portocaliu	Conectat la smartphone
Luminează intermitent în alb	Conectare la server
Luminează continuu în alb	Conectat la server
	Funcție Wi-Fi dezactivată

Conexiunea Wi-Fi

Configurarea conexiunii Wi-Fi pentru prima dată

- 1 Descarcă și instalează aplicația Philips „Clean Home+” din **App Store** sau **Google Play**.
- 2 Introdu ștecherul purificatorului de aer în priză și apasă butonul  pentru a porni purificatorul de aer.
 - ↳ Indicatorul Wi-Fi  luminează intermitent în portocaliu pentru prima dată.
- 3 Asigură-te că smartphone-ul sau tableta este conectată cu succes la rețeaua Wi-Fi.
- 4 Lansează aplicația „Clean Home+” și fă clic pe „**Conectează un dispozitiv nou**” sau apasă pe butonul „+” din partea de sus a ecranului. Urmează instrucțiunile de pe ecran pentru a conecta purificatorul de aer la rețea.







Notă:

- Aceste instrucțiuni sunt valabile numai la prima configurare a purificatorului de aer. Dacă rețeaua s-a schimbat sau trebuie efectuată din nou configurarea, consultă capitolul „Resetarea conexiunii Wi-Fi”, la pagina 110.
- Dacă vrei să conectezi mai mult de un purificator de aer la smartphone sau tabletă, trebuie să conectezi aparatele pe rând.
- Asigură-te că distanța dintre smartphone sau tabletă și purificatorul de aer este mai mică de 10 m și nu există obstacole între acestea.
- Această aplicație acceptă cele mai recente versiuni de Android și iOS. Te rugăm să consulți www.philips.com/cleanhome pentru cele mai recente informații privind sistemele de operare și dispozitivele acceptate.

Resetarea conexiunii Wi-Fi

Notă:

- Resetează conexiunea Wi-Fi atunci când rețeaua implicită a fost schimbată.
- 1 Introdu ștecherul purificatorului de aer în priză și apasă butonul  pentru a porni purificatorul de aer.
 - 2 Apasă simultan butoanele  și  timp de 3 secunde, până când auzi un semnal sonor scurt.
 - ↳ Purificatorul de aer intră în modul de asociere.
 - ↳ Indicatorul Wi-Fi  luminează intermitent în portocaliu.
 - 3 Urmează pașii 3-4 din secțiunea „Configurarea conexiunii Wi-Fi pentru prima dată”.

4 Utilizarea purificatorului de aer

Descrierea indicatorului luminos pentru calitatea aerului

Indicatorul luminos pentru calitatea aerului se aprinde automat când purificatorul de aer este pornit și afișează în mod succesiv toate culorile. După aproximativ 30 de secunde, senzorul de particule selectează culoarea care corespunde calității aerului înconjurător în ceea ce privește nivelul de particule din aer.

Culoarea indicatorului luminos pentru calitatea aerului este determinată de cel mai ridicat dintre indicii de risc citați pentru PM2,5, IA1 și gaze.

Culoarea indicatorului luminos pentru calitatea aerului	Nivelul de calitate a aerului
Albastru	Bună
Albastru-violet	Acceptabilă
Violet-roșu	Slabă
Roșu	Foarte slabă

PM2,5

Tehnologia de detectare **AeraSense** identifică cu precizie chiar și cele mai ușoare schimbări ale nivelului de particule din aer și reacționează rapid. Aceasta îți oferă siguranță prin feedbackul în timp real cu privire la PM2,5.

Cea mai mare parte a poluanților din aerul interior se încadrează în categoria PM2,5 – care se referă la particule poluante din aer mai mici de 2,5 micrometri. Surse obișnuite de particule în interior sunt fumul de țigară, gătitul sau lumânările aprinse. Unele bacterii din aer, cei mai mici spori de mucegai și particulele de alergeni provenite de la părul de animale și acarieni intră tot în categoria PM2,5.

Nivelul PM2,5	Culoarea indicatorului luminos pentru calitatea aerului
≤12	Albastru
13-35	Albastru-violet
36-55	Violet-roșu
>55	Roșu

IAI

Senzorul **AeraSense** de nivel profesional detectează nivelul de alergeni din interior și prin numere de la 1 la 12 poate indica nivelul de risc potențial privind alergiile din aerul din interior. 1 indică o calitate optimă a aerului.

Nivel IAI	Culoarea indicatorului luminos pentru calitatea aerului
1-3	Albastru
4-6	Albastru-violet
7-9	Violet-roșu
10-12	Roșu

GAZE



Cu un senzor de gaze avansat, un afișaj cu valori care variază între L1 și L4 indică schimbările în nivelul gazelor potențial dăunătoare (incl. VOC, miros etc.) detectate. L1 indică o calitate optimă a aerului.

Nivelul de gaze	Culoarea indicatorului luminos pentru calitatea aerului
L1	Albastru
L2	Albastru-violet
L3	Violet-roșu
L4	Roșu

Pornirea și oprirea



Notă:



- Pentru o performanță optimă de purificare, închide ușile și ferestrele.
- Ține perdelele la distanță față de fanta de admisie sau de evacuare a aerului.

- 1 Introdu ștecherul purificatorului de aer în priză.
- 2 Apasă  pentru a porni purificatorul de aer.
 - ↳ La prima utilizare, pe ecran este afișat codul QR pentru aplicație; îl poți scana pentru a descărca aplicația.
 - ↳ Purificatorul de aer funcționează în modul Auto cu PM2,5 afișat în centrul ecranului.
 - ↳ După măsurarea calității aerului, purificatorul de aer comută automat la afișarea celei mai mari valori citite dintre PM2,5, IAI și gaze (fig. 8).
- 3 Apasă butonul  și ține-l apăsat timp de 3 secunde pentru a opri purificatorul de aer.



Notă: dacă purificatorul de aer rămâne conectat la priza de curent după ce este oprit, la repornire va funcționa cu setările anterioare.

Modificarea setării modului

Poți alege modul Automat, Turbo sau modul Nocturn apăsând butonul . Apasă butonul  o dată pentru a afișa modul curent.





Modul Automat (): în modul Automat, senzorul dual detectează calitatea aerului în timp real, iar aparatul reglează automat turația ventilatorului în funcție de calitatea aerului ambiant; panoul de control poate regla automat luminozitatea ecranului în funcție de lumina ambiantă. (fig. ).

Modul Turbo (): în modul Turbo, purificatorul de aer funcționează la turația cea mai ridicată (fig. ).

Modul Nocturn (): în modul nocturn, purificatorul de aer funcționează silențios, la turație scăzută. După 3 secunde, luminozitatea ecranului se reduce (fig. ).



Comutarea indicatorului de afișare

Notă:

- Nivelul PM2,5 este afișat în mod implicit în partea centrală a ecranului.
- 1 Apasă butonul  o dată pentru a comuta indicatorul de afișare (fig. ).
 - 2 Apasă și ține apăsat butonul  pentru a vedea explicația nivelului de IAI/gaze/PM2,5 (fig. ).

Utilizarea funcției de aprindere/stingere a luminilor

Cu senzorul de lumină, panoul de control poate porni și se poate opri automat sau își poate reduce automat intensitatea iluminării în funcție de lumina ambiantă. Când lumina ambiantă este redusă, panoul de control se va opri sau își va reduce intensitatea iluminării. Poți apăsa orice buton pentru a activa toate luminile. Apoi, dacă nu se efectuează nicio altă operațiune, toate luminile se vor stinge sau își vor reduce din nou intensitatea, în concordanță cu lumina ambiantă (fig. ).

Poți apăsa butonul de aprindere/stingere a luminilor  pentru a stinge manual toate luminile și a opri panoul de control. Apasă orice buton pentru a activa toate luminile (fig. ).

Verificarea stării filtrului

- Apasă butonul de verificare/resetare a stării filtrului  pentru a verifica durata de viață curentă a filtrului (fig. 16).
 - ↳ Procentul de durată de viață rămasă a filtrului este afișat pe ecran.

Culoarea pictogramei	Indicație privind durata de viață a filtrului	Afișaj (%)
Albastru	Durată de viață optimă	16-100
Albastru-violet	Durată de viață bună	9-15
Violet-roșu	Durata de viață se apropie de sfârșit	4-8
Roșu	Durata de viață se încheie, înlocuiește filtrul	0-3

Notă: aparatul revine la afișajul normal dacă nu se efectuează nicio operație după 3 secunde.

5 Curățarea și întreținerea

Notă:

- Scoate întotdeauna aparatul din priză înainte de a-l curăța.
- Nu introduce aparatul în apă sau în alte lichide.
- Nu folosi niciodată agenți de curățare abrazivi, agresivi sau inflamabili, precum înălbitori sau alcool, pentru a curăța vreo componentă a aparatului.
- Nu utiliza niciodată lichide (inclusiv apă) pentru a curăța filtrul.
- Nu încerca să cureți senzorul de particule și senzorul de gaze cu aspiratorul.

Program de curățare (fig. 17)

Frecvență	Metodă de curățare
La nevoie	Șterge partea din material textil a aparatului cu o lavetă umedă, șterge partea din plastic a aparatului cu o lavetă moale și uscată
	Curăță capacul fantei de evacuare a aerului
La fiecare două luni	Curăță senzorul de particule cu un bețișor de urechi uscat
Când pe ecran se afișează 	Curăță suprafața filtrului

Curățarea corpului purificatorului de aer

Curăță în mod regulat atât interiorul, cât și exteriorul purificatorului de aer, pentru a evita depunerea prafului.

- 1 Șterge ușor suprafața din material textil cu o lavetă umedă (numai pentru AC3858).
- 2 Folosește o lavetă moale și uscată pentru a curăța atât interiorul, cât și exteriorul purificatorului de aer și fanta de evacuare a aerului.

Notă:

- Materialul textil de pe aparat nu poate fi îndepărtat.
- Nu utiliza apă fierbinte, alcool sau substanțe de curățare dure pentru a curăța materialul.

Curățarea senzorului de particule



Curăță senzorul de particule o dată la 2 luni pentru a asigura funcționarea optimă a aparatului.

Notă:

- Dacă purificatorul de aer este utilizat într-un mediu cu mult praf, poate fi necesar să fie curățat mai des.
 - Dacă nivelul de umiditate din cameră este foarte ridicat, se poate forma condens pe senzorul de particule și indicatorul luminos pentru calitatea aerului poate să arate o calitate mai scăzută, chiar și atunci când calitatea aerului este de fapt bună. În acest caz, curăță senzorul de particule.
 - Nu este necesară curățarea senzorului de gaze.
- 1 Oprește purificatorul de aer și deconectează-l de la priză.
 - 2 Trage capacul posterior și scoate-l de pe aparat (fig. ③).
 - 3 Curăță senzorul de particule cu un bețișor de urechi umezit (fig. ⑱).
 - 4 Usucă bine toate componentele cu un tampon din bumbac uscat.
 - 5 Fixează la loc capacul posterior (fig. ⑦).

Curățarea suprafeței filtrului (fig. ⑲)

Starea indicatoarelor luminoase de avertizare pentru filtre	Acțiune
Pe ecran este afișată alerta de curățare a filtrului 𐀀.	Curăță suprafața filtrului cu un aspirator.

- 1 Oprește purificatorul de aer și deconectează-l de la priză.
- 2 Trage capacul posterior și scoate-l de pe aparat (fig. ③).
- 3 Scoate filtrul din aparat (fig. ⑳).
- 4 Curăță suprafața filtrului cu un aspirator (fig. ㉑).
- 5 Montează filtrul înapoi în aparat (fig. ⑥).
- 6 Fixează la loc capacul posterior (fig. ⑦).
- 7 Introdu ștecherul purificatorului de aer în priză.
- 8 Apasă butonul  pentru a porni aparatul.
- 9 Apasă și ține apăsat butonul de verificare/resetare a stării filtrului  timp de 3 secunde pentru a reseta intervalul de curățare a filtrului (fig. ㉒).
↳ Ecranul afișează mesajul „Curățare filtru finalizată”.
- 10 După curățarea filtrului, spală-te bine pe mâini.

Înlocuirea filtrului

Descrierea blocării de protecție pentru sănătate

Acest purificator de aer este echipat cu un indicator de înlocuire a filtrului pentru a te asigura că filtrul de purificare a aerului este în stare optimă atunci când purificatorul de aer este în funcțiune. Când filtrul trebuie înlocuit, alerta de înlocuire a filtrului  se aprinde în roșu.



Dacă filtrul nu este înlocuit la timp, purificatorul de aer se va opri din funcționare și se va bloca automat pentru a proteja calitatea aerului din cameră. Înlocuiește filtrul cât mai curând posibil.

Înlocuirea filtrului (fig. ㉓)

Notă:



- Filtrul nu este lavabil sau reutilizabil.
- Înainte de a înlocui filtrul, oprește întotdeauna purificatorul de aer și scoate ștecherul din priză.

Starea indicatoarelor luminoase de avertizare pentru filtre	Acțiune
Alerta pentru înlocuirea filtrului  se aprinde	Înlocuiește filtrul NanoProtect seria 3 (FY4440/30)

- 1 Oprește purificatorul de aer și deconectează-l de la priză.
 - 2 Trage capacul posterior și scoate-l de pe aparat (fig. ③).
 - 3 Scoate filtrul din aparat (fig. ⑳).
 - 4 Îndepărtează toate ambalajele filtrului nou (fig. ⑤).
 - 5 Montează noul filtru în aparat (fig. ⑥).
 - 6 Fixează la loc capacul posterior (fig. ⑦).
 - 7 Introdu ștecherul purificatorului de aer în priză.
 - 8 Apasă butonul  pentru a porni aparatul.
 - 9 Apasă și ține apăsat butonul de verificare/resetare a stării filtrului  timp de 3 secunde pentru a reseta contorul duratei de viață a filtrului (fig. ⑳).
 - 10 După înlocuirea filtrului, spală-te bine pe mâini.
- Notă:** nu miroși filtrul, deoarece a colectat poluanții din aer.

Resetarea filtrului

Poți să înlocuiești filtrul și înainte ca alerta de înlocuire a filtrului () să se afișeze pe ecran. După înlocuirea unui filtru, trebuie să resetezi manual contorul ciclului de viață al filtrului.

- 1 Apasă butonul de alimentare  timp de 3 secunde pentru a opri aparatul și scoate ștecherul din priză.
- 2 Introdu ștecherul în priză.
- 3 În 15 de secunde de la pornire, ține apăsat timp de 3 secunde butoanele  și  pentru a reseta contorul duratei de viață a filtrului (fig. ㉕).

6 Depozitarea

- 1 Oprește purificatorul de aer și deconectează-l de la priză.
- 2 Curăță purificatorul de aer, senzorul de particule și suprafața filtrului (consultă capitolul „Curățarea și întreținerea”).
- 3 Lasă toate componentele să se usuce bine înainte de depozitare.
- 4 Ambalează filtrul într-o pungă etanșă din plastic.
- 5 Depozitează purificatorul de aer și filtrul într-un loc rece și uscat.
- 6 Spală-te întotdeauna bine pe mâini după manipularea filtrului.

7 Depanarea

Acest capitol descrie cele mai frecvente probleme pe care le poți avea la utilizarea aparatului. Dacă nu poți rezolva problema cu ajutorul informațiilor de mai jos, contactați Centrul de asistență clienți din țara dvs.

Problemă	Soluție posibilă
Aparatul nu funcționează, chiar dacă este conectat la priză.	<ul style="list-style-type: none">• Verifică dacă ai instalat corespunzător capacul posterior.• Alerta de înlocuire a filtrelor a fost aprinsă continuu, dar încă nu ai înlocuit filtrul corespunzător. În consecință, aparatul se blochează. În acest caz, înlocuiește filtrul și ține apăsat  pentru a reseta contorul duratei de viață al filtrului.
Fluxul de aer care iese din fanta de evacuare a aerului este semnificativ mai slab decât înainte.	<ul style="list-style-type: none">• Suprafața filtrului este murdară. Curăță suprafața filtrului (consultă capitolul „Curățarea și întreținerea”).
Calitatea aerului nu se îmbunătățește, cu toate că aparatul funcționează de o perioadă îndelungată.	<ul style="list-style-type: none">• Verifică dacă materialele de ambalare au fost scoase de pe filtru.• Filtrul nu a fost montat în aparat. Asigură-te că filtrul (FY4440/30) este instalat corect.• Senzorul de particule este umed. Nivelul de umiditate din încăpere este ridicat și produce condens. Asigură-te că senzorul de particule este curat și uscat (consultă capitolul „Curățarea și întreținerea”).• Dimensiunea camerei este mare sau calitatea aerului exterior este redusă. Pentru o performanță optimă de purificare, închide ușile și ferestrele atunci când purificatorul de aer este în funcțiune.• Există surse de poluare în interior. De exemplu, fumat, gătit, esențe, parfum sau alcool.• Filtrul se apropie de sfârșitul duratei de viață. Înlocuiește filtrul cu unul nou.

Problemă	Soluție posibilă
Culoarea indicatorului luminos pentru calitatea aerului nu se modifică.	<ul style="list-style-type: none"> • Senzorul de particule este murdar. Curăță senzorul de particule (consultă capitolul „Curățarea și întreținerea”).
Aparatul emană un miros ciudat.	<ul style="list-style-type: none"> • La primele utilizări, aparatul poate emana un miros de plastic. Acest lucru este normal. Cu toate acestea, dacă aparatul produce un miros de ars chiar și după scoaterea filtrului, contactează distribuitorul Philips sau un centru de service Philips autorizat. Filtrul poate produce miros după un anumit timp de utilizare, deoarece absoarbe gazele din interior. Pentru utilizare repetată, îți recomandăm să reactivezi filtrul punându-l în lumina directă a soarelui. Dacă mirosul persistă, înlocuiește filtrul.
Aparatul este excesiv de zgomotos.	<ul style="list-style-type: none"> • Este normal dacă aparatul funcționează în modul Turbo. • În modul Auto, dacă aparatul este prea zgomotos, este posibil ca aparatul să funcționeze la o turație mare deoarece calitatea aerului scade sau deoarece setarea personalizată din aplicație impune o turație mai mare a ventilatorului. Poți alege modul Nocturn sau poți schimba setările din aplicație. • În caz de sunet anormal, contactează centrul de asistență pentru clienți din țara ta. • Sunetul anormal de puternic poate apărea și în cazul în care ceva cade în fanta de admisie a aerului. Oprește imediat aparatul și întoarce-l cu capul în jos pentru a scoate din acesta obiectele străine.
Ecranul indică faptul că este deschis capacul posterior.	<ul style="list-style-type: none"> • Mai întâi oprește alimentarea, apoi montează corect capacul posterior. Conectează aparatul la sursa de alimentare și încearcă din nou.
Pe ecran se afișează codul de eroare „E1”.	<ul style="list-style-type: none"> • Motorul funcționează incorect. Contactează centrul de asistență pentru clienți din țara ta.

Problemă	Soluție posibilă
Configurarea Wi-Fi nu a reușit.	<ul style="list-style-type: none"> • Dacă routerul la care este conectat purificatorul este dual-band și momentan nu se conectează la o rețea de 2,4 GHz, te rugăm să comuți la altă bandă a aceluiași router (2,4 GHz) și să încerci să asociezi din nou purificatorul. Rețelele de 5 GHz nu sunt acceptate. • Rețelele cu autentificare pe web nu sunt acceptate. • Verifică dacă purificatorul este în raza de acțiune a routerului Wi-Fi. Poți încerca să așezi purificatorul de aer mai aproape de routerul Wi-Fi. • Verifică dacă numele rețelei este corect. Numele rețelei face diferența între majuscule și minuscule. • Verifică dacă parola Wi-Fi este corectă. Parola face diferența între majuscule și minuscule. • Încearcă din nou configurarea cu instrucțiunile din secțiunea „Resetarea conexiunii Wi-Fi”. • Conectivitatea Wi-Fi poate fi întreruptă de interferențe electromagnetice sau de alt tip. Ține aparatul la distanță de alte dispozitive electronice care pot produce interferențe. • Verifică dacă dispozitivul mobil este în modul avion. Asigură-te că modul avion este dezactivat atunci când te conectezi la rețeaua Wi-Fi. • Consultă secțiunea de asistență din aplicație pentru sfaturi de depanare extinse și la zi.

8 Garanție și service

Dacă ai nevoie de informații sau dacă ai o problemă, vizitează site-ul web Philips la www.philips.com/support sau contactează centrul de asistență pentru clienți Philips din țara ta (poți găsi numărul de telefon în broșura de garanție internațională). Dacă în țara ta nu există un centru de asistență pentru clienți, contactează distribuitorul Philips local.

Comandarea pieselor sau a accesoriilor

Dacă trebuie să înlocuiești o componentă sau dacă dorești să achiziționezi o componentă suplimentară, adresează-te distribuitorului Philips sau vizitează www.philips.com/support.

Dacă întâmpini dificultăți la achiziționarea componentelor, te rugăm să contactezi Centrul Philips de asistență pentru clienți din țara ta (numărul de telefon îl vei găsi în broșura de garanție internațională).

Содержание

1	Внимание	123
	Безопасность	123
	Электромагнитные поля (ЭМП)	125
	Утилизация	125
	Упрощенная декларация о соответствии нормативным требованиям ЕС	126
2	Ваш очиститель воздуха	126
	Описание изделия (рис. ①)	126
	Описание элементов управления (рис. ②)	126
3	Начало работы	127
	Установка фильтра	127
	Индикация Wi-Fi	127
	Подключение к сети Wi-Fi	128
4	Эксплуатация очистителя воздуха	129
	Значение сигналов индикатора качества воздуха	129
	Включение и выключение	130
	Переключение между режимами	131
	Переключение индикации	131
	Использование функции включения/выключения подсветки	131
	Проверка состояния фильтра	132
5	Очистка и обслуживание	132
	Расписание очистки (рис. ⑰)	132
	Очистка корпуса очистителя воздуха	133
	Очистка датчика частиц	133
	Очистка поверхности фильтра (рис. ⑲)	133
	Замена фильтра	134
	Сброс показаний фильтра	135
6	Хранение	135
7	Устранение неисправностей	136
8	Гарантия и обслуживание	139
	Заказ запчастей и аксессуаров	139

1 Внимание

Безопасность

Перед эксплуатацией прибора внимательно ознакомьтесь с настоящей инструкцией по эксплуатации и сохраните ее для дальнейшего использования в качестве справочного материала.

Опасно!

- Во избежание поражения электрическим током и/или риска возгорания запрещается очищать прибор водой или другими жидкостями или (огнеопасными) растворителями; избегайте попадания жидкостей внутрь прибора.
- Запрещается распылять легковоспламеняющиеся вещества, такие как инсектициды или духи, вблизи прибора.

Внимание!

- Перед подключением прибора убедитесь, что указанное на нем номинальное напряжение соответствует напряжению местной электросети.
- В случае повреждения сетевого шнура его следует заменить. Чтобы обеспечить безопасную эксплуатацию прибора, заменяйте шнур только в авторизованном сервисном центре Philips или в сервисном центре с персоналом аналогичной квалификации.
- Запрещается использовать прибор, если сетевая вилка, сетевой шнур или сам прибор повреждены.
- Дети старше 8 лет и лица с ограниченными возможностями сенсорной системы или ограниченными умственными или физическими способностями, а также лица с недостаточным опытом и знаниями могут пользоваться этим прибором под присмотром или после получения инструкций о безопасном использовании прибора и потенциальных опасностях.
- Не позволяйте детям играть с прибором.

- Дети могут осуществлять очистку и уход за прибором только под присмотром взрослых.
- Не блокируйте отверстия для входа и выхода воздуха, не ставьте какие-либо предметы перед этими отверстиями.
- Не допускайте попадания посторонних предметов в прибор через отверстие выхода воздуха.
- Стандартный интерфейс Wi-Fi 802.11b/g/n 2,4 ГГц с максимальной выходной мощностью 31,62 мВт (ЭИИМ).

Предупреждение.

- Прибор не заменяет полноценную систему вентиляции, регулярную уборку пылесосом или кухонную вытяжку.
- Используйте и устанавливайте прибор на сухой, горизонтальной, ровной и устойчивой поверхности.
- Вокруг прибора должно оставаться не менее 20 см свободного пространства, а над прибором — не менее 30 см.
- Не садитесь и не вставайте на прибор. Не ставьте на прибор посторонние предметы.
- Во избежание попадания конденсата на прибор не устанавливайте его непосредственно под кондиционером.
- Используйте только оригинальные фильтры Philips, разработанные для данной модели. Использование других фильтров запрещено.
- Возгорание фильтра может нанести непоправимый вред здоровью и/или представлять угрозу для жизни. Не используйте фильтр в качестве топлива или для схожих целей.
- Оберегайте прибор (в частности, отверстия для входа и выхода воздуха) от ударов твердыми предметами.
- Во избежание травм и повреждения прибора не вставляйте пальцы и другие предметы в отверстия для выхода и входа воздуха.

- Не используйте прибор, если в помещении применялся дымовой инсектицид, а также в местах, где присутствуют масляный туман, горящие курильницы и газообразные химические отходы.
- Не используйте прибор рядом с газовым оборудованием, нагревательными устройствами или каминами.
- Обязательно отключайте прибор от электросети перед транспортировкой, очисткой, обслуживанием и заменой фильтров.
- Прибор предназначен исключительно для домашнего применения при нормальных условиях эксплуатации.
- Не используйте прибор в условиях повышенной влажности или при высоких температурах, например в ванной, туалете или на кухне, а также в помещениях с резкими перепадами температуры.
- Прибор не нейтрализует угарный газ (CO) и радон (Rn). Прибор нельзя использовать в качестве защитного устройства в случае возгорания или аварийного выброса химических веществ.
- Для стабильной работы прибора, качественной очистки воздуха используйте только фильтры Philips — они изготовлены из безопасных материалов.

Электромагнитные поля (ЭМП)

Этот прибор Philips соответствует всем применимым стандартам и нормам по воздействию электромагнитных полей.

Утилизация

Этот символ означает, что продукт не может быть утилизирован вместе с бытовыми отходами (2012/19/EC).



Выполняйте отдельную утилизацию электрических и электронных изделий в соответствии с правилами, принятыми в вашей стране. Правильная утилизация помогает предотвратить негативное воздействие на окружающую среду и здоровье человека.

Упрощенная декларация о соответствии нормативным требованиям ЕС

Настоящим DAP B.V. заверяет, что радиооборудование типа AC3854/AC3858 не нарушает положений Директивы ЕС 2014/53/EU. Полный текст декларации о соответствии нормативным требованиям ЕС доступен на сайте www.philips.com.

2 Ваш очиститель воздуха

Поздравляем с покупкой, и добро пожаловать в клуб Philips!

Чтобы воспользоваться всеми преимуществами поддержки Philips, зарегистрируйте продукт на веб-сайте: www.philips.com/welcome.

Описание изделия (рис. ①)

- A Панель управления
- B Датчик газа
- C Отверстие для выхода воздуха
- D Датчик частиц
- E Фильтр NanoProtect Series 3 (FY4440/30)
- F Задняя крышка

Описание элементов управления (рис. ②)

Кнопки управления

	Состояние фильтра/ кнопка сброса		Кнопка переключения режима отображения
	Кнопка включения/ выключения		Кнопка переключения режима
	Кнопка включения/ выключения подсветки		

Дисплей

 / 	Индикатор Wi-Fi		Автоматический режим
	Турборежим		Режим "Сон"
IAI	Индикация уровня аллергенов в помещении	PM2.5	Индикация PM2.5
Gas	Индикация концентрации газов		Оповещение об очистке фильтра
	Оповещение о замене фильтра		

3 Начало работы

Установка фильтра

Перед первым использованием прибора удалите всю упаковку с фильтра.

Примечание. Перед установкой фильтра убедитесь, что очиститель воздуха отключен от электросети.



- 1 Потяните за заднюю крышку и снимите ее с прибора (рис. ③).
- 2 Извлеките фильтр из прибора (рис. ④).
- 3 Снимите упаковочные материалы с воздушного фильтра (рис. ⑤).
- 4 Установите фильтр в прибор (рис. ⑥).
- 5 Установите заднюю крышку (рис. ⑦).

Индикация Wi-Fi

Состояние значка Wi-Fi	Состояние подключения Wi-Fi
Мигает оранжевым	Подключение к смартфону
Горит оранжевым	Подключен к смартфону
Мигает белым	Подключение к серверу
Горит белым	Подключен к серверу
	Функция Wi-Fi отключена

Подключение к сети Wi-Fi

Первоначальная настройка подключения к сети Wi-Fi

- 1 Загрузите и установите приложение Philips Clean Home+ из магазина **App Store** или **Google Play**.
- 2 Вставьте вилку очистителя воздуха в розетку электросети и коснитесь  для включения очистителя воздуха.
↳ Индикатор Wi-Fi  мигает оранжевым.
- 3 Убедитесь, что смартфон или планшет успешно подключился к сети Wi-Fi.
- 4 Запустите приложение **Clean Home+** и нажмите "**Подключить новое устройство**" или кнопку "+" в верхней части экрана. Следуйте инструкциям на дисплее, чтобы подключить очиститель воздуха к вашей сети.







Примечание.

- Данная инструкция применима только в рамках первоначальной настройки очистителя воздуха. При изменении параметров сети или необходимости в повторной настройке см. раздел "Сброс настроек подключения по сети Wi-Fi" на стр. 128.
- Если вы хотите подключить к смартфону или планшету более одного очистителя воздуха, вам необходимо подключать их один за другим.
- Убедитесь, что смартфон или планшет находится в пределах 10 метров от очистителя воздуха, а между устройствами нет никаких объектов, препятствующих передаче сигнала.
- Данное приложение поддерживает последние версии Android и iOS. Посетите www.philips.com/cleanhome для получения актуальной информации о совместимости с операционными системами и устройствами.

Сброс настроек подключения по сети Wi-Fi

Примечание.

- Выполните сброс настроек подключения по сети Wi-Fi, если сеть по умолчанию изменилась.
- 1 Вставьте вилку очистителя воздуха в розетку электросети и коснитесь  для включения очистителя воздуха.
 - 2 Одновременно коснитесь кнопок  и  и удерживайте их в течение 3 секунд, пока не услышите звуковой сигнал.
↳ Очиститель воздуха переведен в режим сопряжения.
↳ Индикатор Wi-Fi  мигает оранжевым.
 - 3 Выполните шаги 3 и 4 из раздела "**Первоначальная настройка подключения к сети Wi-Fi**".

4 Эксплуатация очистителя воздуха

Значение сигналов индикатора качества воздуха

При включении очистителя воздуха индикатор качества воздуха загорается автоматически и последовательно мигает разными цветами. Приблизительно через 30 секунд датчик концентрации частиц в воздухе выбирает цвет, соответствующий качеству окружающего воздуха (количеству взвешенных частиц).

Цвет индикатора качества воздуха	Качество воздуха
Синий	Хорошее
Синий-фиолетовый	Удовлетворительное
Фиолетовый-красный	Плохое
Красные	Очень плохое

Цвет индикатора качества воздуха определяется самым высоким уровнем риска среди частиц PM2.5, аллергенов и газов.

PM2.5

Технология датчиков **AeraSense** отслеживает и реагирует на малейшее изменение уровня содержания частиц в воздухе. Прибор предоставляет сведения о содержании частиц PM2.5 в реальном времени.

Большинство загрязняющих частиц в воздухе в помещении относятся к категории PM2.5 —

взвешенным частицам размером менее 2,5 микрометров. Основными источниками таких частиц являются табачный дым, приготовляемые продукты питания и зажженные свечи. Некоторые бактерии и мельчайшие споры плесени, а также аллергены, содержащиеся в коже животных, и пылевые клещи, также входят в категорию PM2.5.

Уровень PM2.5	Цвет индикатора качества воздуха
≤ 12	Синий
13–35	Синий-фиолетовый
36–55	Фиолетовый-красный
> 55	Красные

Аллергены

Датчик **AeraSense** определяет уровень содержания аллергенов в помещении и предоставляет сведения об уровне риска по шкале от 1 до 12. 1 означает превосходное качество воздуха.

Уровень аллергенов	Цвет индикатора качества воздуха
1–3	Синий
4–6	Синий-фиолетовый
7–9	Фиолетовый-красный
10–12	Красные



ГАЗ

Усовершенствованный датчик обнаружения газов показывает концентрацию потенциально опасных газов (включая ЛОС, пахнущие газы и др.) и определяет ее по шкале от L1 до L4. L1 означает превосходное качество воздуха.

Концентрация газов	Цвет индикатора качества воздуха
L1	Синий
L2	Синий-фиолетовый
L3	Фиолетовый-красный
L4	Красные



Включение и выключение



Примечание.



- Для лучшего очищения закройте окна и двери.
 - Вблизи отверстий входа и выхода воздуха не должны находиться шторы.
- 1 Вставьте вилку очистителя воздуха в розетку электросети.
 - 2 Нажмите  чтобы включить очиститель воздуха.
 - ↳ QR-код для приложения отобразится на экране перед первым использованием; вы можете загрузить приложение, отсканировав его.
 - ↳ Очиститель воздуха работает в автоматическом режиме, а в центральной части экрана отображается концентрация частиц PM2.5.
 - ↳ После определения уровня качества воздуха на экране очистителя воздуха автоматически отобразится наибольшая концентрация среди аллергенов, газов и частиц PM2.5 (рис. ).
 - 3 Чтобы выключить очиститель воздуха, нажмите и удерживайте  в течение 3 секунд.



Примечание. Если после выключения не отключать очиститель воздуха от сети, при следующем включении он сохранит последние настройки.

Переключение между режимами

Вы можете выбрать автоматический режим, турборежим или режим "Сон" с помощью кнопки . Один раз коснитесь кнопки  для отображения текущего режима.





Автоматический режим (): В автоматическом режиме двойной датчик определяет качество воздуха в режиме реального времени, а прибор автоматически настраивает скорость работы вентилятора в соответствии с уровнем качества; панель управления автоматически регулирует яркость дисплея в соответствии с яркостью окружающего освещения. (рис. ).

Турборежим (): В турборежиме очиститель воздуха работает на самой высокой скорости (рис. ).

Режим "Сон" (): В режиме "Сон" очиститель воздуха работает бесшумно на низкой скорости. Через 3 секунды экран прибора переходит в режим низкой яркости (рис. ).



Переключение индикации

Примечание.

- По умолчанию в центре экрана отображается концентрация частиц PM2.5.
- 1 Один раз коснитесь кнопки , чтобы переключить режим индикации (рис. ).
 - 2 Коснитесь и удерживайте кнопку , чтобы посмотреть подробную информацию об уровнях аллергенов/газов/PM2.5 (рис. ).

Использование функции включения/выключения подсветки

Благодаря датчику света панель управления может автоматически загораться, гаснуть или работать в режиме низкой яркости в зависимости от окружающего освещения. В темноте панель управления погаснет или будет работать в режиме низкой яркости. Коснитесь любой кнопки, чтобы включить подсветку. При отсутствии дальнейших действий подсветка снова погаснет или перейдет в режим низкой яркости в соответствии с окружающим освещением (рис. ).

Вы можете вручную включать/отключать подсветку и панель управления с помощью кнопки включения/отключения  подсветки. Коснитесь любой кнопки, чтобы включить подсветку (рис. ).

Проверка состояния фильтра

- Коснитесь кнопки сброса/проверки состояния фильтра , чтобы проверить состояние фильтра (рис. 16).
 - ↳ Текущее состояние фильтра (в процентах) отобразится на экране.

Цвет значка	Состояние фильтра	На дисплее (%)
Синий	Оптимальное	16–100
Синий-фиолетовый	Среднее	9–15
Фиолетовый-красный	Удовлетворительное	4–8
Красные	Необходима замена	0–3

Примечание. Прибор переключится в стандартный режим индикации через 3 секунды после последнего действия.

5 Очистка и обслуживание

Примечание.

- Перед очисткой прибора обязательно отсоединяйте его от электросети.
- Запрещается погружать прибор в воду и другие жидкости.
- Запрещается использовать для очистки деталей прибора губки с абразивным покрытием, абразивные чистящие средства или легковоспламеняющиеся жидкости типа хлора или спирта.
- Не используйте жидкости (включая воду) для очистки фильтра.
- Не пытайтесь очистить фильтры или датчик частиц/газов с помощью пылесоса.

Расписание очистки (рис. 17)

Частота	Способ очистки
По мере необходимости	Очищайте тканевые элементы прибора влажной тканью, очищайте пластиковые детали мягкой сухой тканью
	Очистка крышки отверстия выхода воздуха
Раз в два месяца	Очищайте датчик частиц с помощью ватной палочки
При отображении на экране индикации 	Очищайте поверхность фильтра

Очистка корпуса очистителя воздуха

Во избежание скопления пыли регулярно проводите очистку внутренних и внешних поверхностей очистителя воздуха.

- 1 Очистите тканевые элементы корпуса влажной тканью (только модель AC3858).
- 2 Протрите сухой мягкой тканью внутренние и внешние поверхности очистителя воздуха, а также отверстие для выхода воздуха.

Примечание.

- Тканевые элементы корпуса нельзя снять с прибора.
- Не очищайте ткань горячей водой, спиртосодержащими и абразивными моющими средствами.

Очистка датчика частиц

Для обеспечения оптимальной работы прибора проводите очистку датчика частиц каждые 2 месяца.



Примечание.

- Если очиститель воздуха используется в условиях повышенной запыленности, возможно, потребуется очищать его чаще.
- Если в комнате высокий уровень влажности, на датчике частиц и индикаторе качества воздуха возможно скопление конденсата и индикатор может отображать более низкое качество воздуха, чем на самом деле. В этом случае необходимо выполнить очистку датчика частиц.
- Датчик газов не нужно очищать.

- 1 Выключите очиститель воздуха и отключите его от электросети.
- 2 Потяните за заднюю крышку и снимите ее с прибора (рис. ③).
- 3 Очистите датчик частиц с помощью ватной палочки (рис. ⑱).
- 4 Удалите влагу со всех деталей с помощью сухой ватной палочки.
- 5 Установите заднюю крышку (рис. ⑦).

Очистка поверхности фильтра (рис. ⑲)

Значение предупреждающих индикаторов фильтра	Действие
Оповещение о необходимости очистки фильтра ☼ отображается на экране.	Очистите поверхность фильтра пылесосом.

- 1 Выключите очиститель воздуха и отключите его от электросети.
- 2 Потяните за заднюю крышку и снимите ее с прибора (рис. ③).
- 3 Извлеките фильтр из прибора (рис. ⑳).
- 4 Очистите поверхность фильтра пылесосом (рис. ㉑).
- 5 Установите фильтр в прибор (рис. ⑥).
- 6 Установите заднюю крышку (рис. ⑦).
- 7 Вставьте вилку очистителя воздуха в розетку электросети.
- 8 Коснитесь кнопки  для включения прибора.
- 9 Коснитесь кнопки сброса/проверки состояния фильтра  и удерживайте ее в течение 3 секунд, чтобы сбросить настройки времени очистки фильтра (рис. ㉒).
 - ↳ На экране отобразится сообщение "Filter cleaning completed" (Очистка фильтра завершена).
- 10 Тщательно мойте руки после очистки фильтра.

Замена фильтра

Работы системы блокировки очистителя воздуха

Очиститель воздуха оснащен индикатором замены фильтра, что позволяет следить за состоянием фильтра, обеспечивая оптимальную работу прибора. Когда требуется замена фильтра, индикатор замены фильтра  загорается красным светом.



Если замена фильтра не будет произведена своевременно, очиститель воздуха перестанет работать и будет автоматически заблокирован, чтобы не загрязнять воздух в помещении. Как можно скорее замените фильтр.

Замена фильтра (рис. ㉓)

Примечание.

- Этот фильтр нельзя мыть или использовать повторно.
- Прежде чем заменять фильтр, убедитесь, что очиститель воздуха выключен и отключен от электросети.



Значение предупреждающих индикаторов фильтра	Действие
Загорается индикатор замены фильтра 	Замените фильтр NanoProtect Series 3 (FY4440/30)

- 1 Выключите очиститель воздуха и отключите его от электросети.
- 2 Потяните за заднюю крышку и снимите ее с прибора (рис. ③).
- 3 Извлеките фильтр из прибора (рис. ⑳).
- 4 Снимите с нового фильтра упаковочный материал (рис. ⑤).
- 5 Установите новый фильтр в прибор (рис. ⑥).
- 6 Установите заднюю крышку (рис. ⑦).
- 7 Вставьте вилку очистителя воздуха в розетку электросети.
- 8 Коснитесь кнопки  для включения прибора.
- 9 Коснитесь кнопки сброса/проверки состояния фильтра  и удерживайте ее в течение 3 секунд, чтобы сбросить настройки срока службы фильтра (рис. ⑳).
- 10 Тщательно мойте руки после замены фильтра.

Примечание. Не нюхайте фильтр, так как в нем скапливаются загрязняющие агенты из воздуха.

Сброс показаний фильтра

Вы можете выполнить замену фильтра еще до того, как на экране отобразится уведомление о необходимости замены фильтра (). После замены фильтра вам потребуется вручную сбросить счетчик жизненного цикла фильтра.

- 1 Коснитесь и удерживайте кнопку  в течение 3 секунд, чтобы отключить прибор, а затем отсоедините его от электросети.
- 2 Вставьте вилку в розетку электросети.
- 3 В течение 15 секунд после включения коснитесь и удерживайте кнопки  и  в течение 3 секунд для сброса счетчика состояния фильтра (рис. ⑳).

6 Хранение

- 1 Выключите очиститель воздуха и отключите его от электросети.
- 2 Очистите прибор, датчик частиц и поверхность фильтра (см. раздел "Очистка и обслуживание").
- 3 Тщательно просушите все части, прежде чем убрать их на хранение.
- 4 Поместите фильтр в герметичные полиэтиленовые пакеты.
- 5 Храните очиститель воздуха и фильтр в сухом прохладном месте.
- 6 Тщательно мойте руки после обслуживания фильтра.

7 Устранение неисправностей

В данной главе приведены проблемы, которые наиболее часто возникают при эксплуатации прибора. Если приведенные ниже сведения не помогают устранить проблему, обратитесь в центр поддержки покупателей в вашей стране.

Проблема	Возможное решение
Подключенный к сети прибор не работает.	<ul style="list-style-type: none">• Проверьте правильность установки задней крышки.• Индикатор замены фильтра горел постоянно, но замена фильтра не была проведена. В результате прибор был заблокирован. В этом случае необходимо заменить фильтр и сбросить показания счетчика срока службы; для этого нажмите и удерживайте кнопку .
Существенно снизилась мощность потока воздуха, поступающего из отверстия для выхода воздуха.	<ul style="list-style-type: none">• На поверхности фильтра появилась грязь. Очистите поверхности фильтра (см. раздел "Очистка и обслуживание").
Качество воздуха не улучшается, хотя прибор работает долгое время.	<ul style="list-style-type: none">• Убедитесь, что с фильтра полностью снят упаковочный материал.• Фильтр не установлен в прибор. Убедитесь, что фильтр (FY4440/30) установлен должным образом.• На датчике частиц скопилась влага. Высокий уровень влажности в помещении стал причиной скопления конденсата. Датчик частиц должен быть сухим и чистым (см. раздел "Очистка и обслуживание").• Помещение слишком большое или низкое качество воздуха вне помещения. Для оптимальной очистки закройте двери и окна перед включением очистителя воздуха.• Также источники загрязнения могут находиться внутри помещения. К примеру, это могут быть сигареты, еда с сильным запахом, парфюм, ароматические свечи или алкоголь.• Фильтр достигает конца жизненного цикла. Замените фильтр на новый.

Проблема	Возможное решение
Цвет индикатора качества воздуха не меняется.	<ul style="list-style-type: none"> • На датчике частиц скопилась грязь. Очистите датчик частиц (см. раздел "Очистка и обслуживание").
При работе прибора ощущается странный запах.	<ul style="list-style-type: none"> • В начале эксплуатации прибора может ощущаться странный запах пластика. Это нормально. Однако если прибор выделяет запах гари даже после извлечения фильтра, обратитесь в местную торговую организацию Philips или авторизованный сервисный центр Philips. Через некоторое время после начала использования фильтр может начать издавать запах, который появляется вследствие впитывания различных веществ из воздуха в помещении. Рекомендуется повторно активировать фильтр для повторного использования, поместив его под прямые солнечные лучи. Если запах по-прежнему присутствует, замените фильтр.
Прибор работает слишком громко.	<ul style="list-style-type: none"> • Работа прибора в турборежиме — это нормально. • В автоматическом режиме прибор может работать слишком громко; это может быть вызвано низким качеством воздуха или ручной установкой высокой скорости работы вентилятора в приложении. Вы можете переключить прибор в режим "Сон" или изменить параметры в приложении. • Если при работе прибора вы слышите странные звуки, обратитесь в центр поддержки потребителей в вашей стране. • Причиной странного или громкого звука может стать попадание какого-либо предмета в отверстие для выхода воздуха. Как можно скорее отключите прибор и переверните его, чтобы извлечь инородные предметы.
На экране отображается, что задняя крышка открыта.	<ul style="list-style-type: none"> • Выключите прибор, а затем установите заднюю крышку должным образом. Подключите прибор к электросети и повторите попытку.
На экране отображается код ошибки "E1".	<ul style="list-style-type: none"> • Электродвигатель неисправен. Обратитесь в центр поддержки потребителей в вашей стране.

Проблема	Возможное решение
Сбой установки Wi-Fi.	<ul style="list-style-type: none"> • Если маршрутизатор, к которому подключен ваш очиститель воздуха, поддерживает две частоты и на данный момент не подключен к сети частотой 2,4 ГГц, переключитесь на частоту 2,4 ГГц и попробуйте повторно выполнить сопряжение очистителя воздуха. Прибор не поддерживает сети 5 ГГц. • Сети с аутентификацией в веб-браузере также не поддерживаются. • Убедитесь, что очиститель воздуха находится в зоне покрытия маршрутизатора Wi-Fi. Возможно, стоит придвинуть очиститель воздуха ближе к маршрутизатору Wi-Fi. • Проверьте правильность введенного имени сети. Имя сети необходимо вводить с учетом регистра. • Убедитесь, что вы ввели верный пароль от сети Wi-Fi. Пароль необходимо вводить с учетом регистра. • Повторите настройку в соответствии с инструкциями в разделе "Сброс настроек подключения по сети Wi-Fi". • Связь через соединение Wi-Fi может быть прервана из-за электромагнитных или других помех. Прибор должен быть установлен вдали от других электронных устройств, которые могут стать причиной помех. • Проверьте, не находится ли мобильное устройство в режиме полета. Отключайте режим полета перед подключением к сети Wi-Fi. • Обратитесь к разделу справки в приложении для получения рекомендаций по устранению неисправностей.

8 Гарантия и обслуживание

При возникновении проблемы или при необходимости получения информации зайдите на веб-сайт Philips: www.philips.com или свяжитесь с центром поддержки потребителей Philips в вашей стране (номер телефона центра указан на гарантийном талоне). Если в вашей стране нет центра поддержки потребителей Philips, обратитесь по месту приобретения изделия.

Заказ запчастей и аксессуаров

При необходимости замены старой или приобретения дополнительной детали посетите торговую организацию Philips или зайдите на веб-сайт www.philips.com/support.

Если при заказе запасных частей возникли проблемы, обратитесь в центр поддержки потребителей Philips в вашей стране (номер телефона центра указан на гарантийном талоне).

Obsah

1	Dôležité informácie	141
	Bezpečnosť	141
	Elektromagnetické polia (EMF)	143
	Recyklácia	143
	Zjednodušené EÚ vyhlásenie o zhode	143
2	Čistič vzduchu	144
	Prehľad produktu (obr. ①)	144
	Prehľad ovládacích prvkov (obr. ②)	144
3	Začíname	145
	Inštalácia filtra	145
	Význam indikátora pripojenia Wi-Fi	145
	Pripojenie Wi-Fi	146
4	Používanie čističa vzduchu	147
	Význam svetelného indikátora kvality vzduchu	147
	Zapnutie a vypnutie	148
	Zmena nastavenia režimu	148
	Prepínanie indikátora zobrazenia	149
	Používanie funkcie zapínania/vypínania svetelných indikátorov	149
	Kontrola stavu filtra	149
5	Čistenie a údržba	150
	Harmonogram čistenia (obr. ⑰)	150
	Čistenie tela čističa vzduchu	150
	Čistenie snímača častíc	151
	Čistenie povrchu filtra (obr. ⑲)	151
	Výmena filtra	152
	Vynulovanie filtra	153
6	Odkladanie	153
7	Riešenie problémov	153
8	Záruka a servis	157
	Objednanie dielov alebo príslušenstva	157

1 Dôležité informácie

Bezpečnosť

Pred použitím zariadenia si pozorne prečítajte tento návod na použitie a uschovajte si ho na neskoršie použitie.

Nebezpečenstvo

- Zariadenie nečistite vodou, akoukoľvek inou kvapalinou ani (horľavým) čistiacim prostriedkom a zabráňte tiež preniknutiu takýchto látok do zariadenia, aby ste predišli zásahu elektrickým prúdom a/alebo nebezpečenstvu požiaru.
- V blízkosti zariadenia nestriekajte žiadne horľavé látky, ako napríklad insekticídy či voňavky.

Varovanie

- Pred pripojením zariadenia skontrolujte, či sa napätie uvedené na zariadení zhoduje s napätím v miestnej sieti.
- Poškodený sieťový kábel smie vymeniť jedine personál spoločnosti Philips, servisné centrum autorizované spoločnosťou Philips alebo osoba s podobnou kvalifikáciou, aby nedošlo k nebezpečnej situácii.
- Ak je poškodená zástrčka, sieťový kábel alebo samotné zariadenie, nepoužívajte ho.
- Toto zariadenie môžu používať deti od 8 rokov a osoby, ktoré majú obmedzené telesné, zmyslové alebo mentálne schopnosti alebo nemajú dostatok skúseností a znalostí, pokiaľ sú pod dozorom alebo im bolo vysvetlené bezpečné používanie tohto zariadenia a za predpokladu, že rozumejú príslušným rizikám.
- Deti sa s týmto zariadením nesmú hrať.
- Deti bez dozoru nesmú čistiť ani vykonávať údržbu tohto zariadenia.
- Neblokujte vstup a výstup vzduchu, napr. umiestnením predmetov na výstup vzduchu alebo pred vstup vzduchu.

- Dbajte na to, aby do zariadenia cez otvor výstupu vzduchu nepadli cudzie predmety.
- Štandardné rozhranie Wi-Fi založené na štandarde 802.11b/g/n vo frekvenčnom pásme 2,4 GHz s maximálnym výstupným výkonom 31,62 mW EIRP.

Upozornenie

- Toto zariadenie nie je náhradou za správne vetranie, pravidelné vysávanie alebo používanie digestora alebo ventilátora počas varenia.
- Zariadenie vždy umiestnite a používajte na suchom, stabilnom, hladkom a vodorovnom povrchu.
- Okolo zariadenia nechajte voľný priestor min. 20 cm a nad zariadením min. 30 cm.
- Na zariadenie si nesadajte a nestavajte sa naň. Na zariadenie nekladte žiadne predmety.
- Zariadenie neumiestňujte priamo pod klimatizáciu, aby ste zabránili kvapkaniu kondenzátu na zariadenie.
- Používajte iba originálne filtre značky Philips určené pre toto zariadenie. Nepoužívajte žiadne iné filtre.
- Pri spaľovaní filtra môže dôjsť k vážnemu ohrozeniu vášho života alebo života iných ľudí. Filter nespálte ako palivo ani ho nepoužite na podobné účely.
- Predchádzajte nárazom tvrdých predmetov do zariadenia (obzvlášť do vstupu a výstupu vzduchu).
- Do vstupu ani výstupu vzduchu nekladajte prsty ani žiadne predmety, pretože by mohlo dôjsť k zraneniu osôb alebo poškodeniu zariadenia.
- Zariadenie nepoužívajte, ak ste použili dymový typ interiérových repelentov proti hmyzu, ani na miestach so zvyškami oleja, horiacim kadidlom alebo chemickými výparmi.
- Zariadenie nepoužívajte v blízkosti plynových zariadení, ohrevných zariadení alebo krbov.

- Zariadenie vždy odpojte zo zásuvky, keď ho chcete presunúť, vyčistiť, vymeniť v ňom filter alebo vykonať údržbu.
- Zariadenie je určené len na použitie v domácnosti za bežných prevádzkových podmienok.
- Zariadenie nepoužívajte vo vlhkom prostredí alebo v prostredí s vysokými teplotami, ako napríklad v kúpeľni, na toalete alebo v kuchyni, či v miestnosti so značnými výkyvmi teploty.
- Zariadenie neodstraňuje oxid uhoľnatý (CO) ani radón (Rn). Zariadenie nemožno použiť ako bezpečnostné zariadenie v prípade nehôd, ku ktorým dôjde počas spaľovania alebo práce s nebezpečnými chemikáliami.
- Nepoužívajte filter, ktorý neschválila spoločnosť Philips, aby ste zaistili správne fungovanie zariadenia, výkon čistenia vzduchu a bezpečnosť materiálu filtra.

Elektromagnetické polia (EMF)

Toto zariadenie značky Philips vyhovuje všetkým príslušným normám a smerniciam týkajúcich sa vystavenia elektromagnetickým poliam.

Recyklácia

Tento symbol znamená, že tento výrobok sa nesmie likvidovať s bežným komunálnym odpadom (smernica 2012/19/EÚ).



Postupujte podľa predpisov platných vo vašej krajine pre separovaný zber elektrických a elektronických výrobkov. Správna likvidácia pomáha zabrániť negatívnym dopadom na životné prostredie a ľudské zdravie.

Zjednodušené EÚ vyhlásenie o zhode

DAP B.V. týmto vyhlasuje, že rádiové zariadenie typu AC3854/AC3858 je v súlade so smernicou 2014/53/EÚ. Úplné EÚ vyhlásenie o zhode je k dispozícii na tejto internetovej adrese: www.philips.com.

2 Čistič vzduchu

Blahoželáme vám ku kúpe a vítame vás medzi zákazníkmi spoločnosti Philips. Ak chcete naplno využívať podporu ponúkanú spoločnosťou Philips, zaregistrujte svoj produkt na stránke www.philips.com/welcome.

Prehľad produktu (obr. ①)







- A Ovládací panel
- B Snímač plynov
- C Výstup vzduchu
- D Snímač častíc
- E Filter NanoProtect série 3 (FY4440/30)
- F Zadný kryt

Prehľad ovládacích prvkov (obr. ②)

Ovládacie tlačidlá

	Tlačidlo kontroly stavu filtra/vynulovania		Tlačidlo prepínania zobrazení
	Tlačidlo vypínača		Tlačidlo prepínania režimov
	Vypínač svetiel		

Panel displeja

	Indikátor Wi-Fi		Automatický režim
	Režim Turbo		Režim spánku
IAI	Zobrazenie indexu alergénov v interiéri	PM2.5	Zobrazenie indexu PM2,5
Gas	Zobrazenie znečistenia plynmi		Upozornenie na čistenie filtra
	Upozornenie na výmenu filtra		

3 Začíname

Inštalácia filtra

Pred prvým použitím odstráňte z filtra všetok obalový materiál.

Poznámka: Pred inštaláciou filtra skontrolujte, či je čistič vzduchu odpojený od elektrickej zásuvky.

- 1 Potiahnutím zložte zadný kryt zariadenia (obr. ③).
- 2 Vyberte zo zariadenia filter (obr. ④).
- 3 Z filtra čističa vzduchu odstráňte všetok obalový materiál (obr. ⑤).
- 4 Vložte filter do zariadenia (obr. ⑥).
- 5 Vráťte zadný kryt na miesto (obr. ⑦).

Význam indikátora pripojenia Wi-Fi

Ikona stavu pripojenia Wi-Fi	Stav pripojenia Wi-Fi
Bliká naoranžovo	Zariadenie sa pripája k smartfónu
Svieti naoranžovo	Zariadenie je pripojené k smartfónu
Bliká nabiele	Zariadenie sa pripája k serveru
Svieti nabiele	Zariadenie je pripojené k serveru
	Funkcia Wi-Fi je vypnutá

Pripojenie Wi-Fi

Prvé nastavenie pripojenia Wi-Fi

- 1 Prevezmite si a nainštalujte aplikáciu „Clean Home+“ od spoločnosti Philips z obchodu **App Store** alebo **Google Play**.
- 2 Pripojte zástrčku čističa vzduchu do elektrickej zásuvky a zapnite čistič vzduchu stlačením tlačidla 
↳ Indikátor Wi-Fi  pri prvom spustení bliká na oranžovo.
- 3 Skontrolujte, či je smartfón alebo tablet úspešne pripojený k sieti Wi-Fi.
- 4 Spustíte aplikáciu „Clean Home+“ a kliknete na položku „Pripojiť nové zariadenie“ alebo stlačíte tlačidlo „+“ navrchu obrazovky. Podľa pokynov na obrazovke pripojte čistič vzduchu k sieti.







Poznámka:

- Tieto pokyny platia len pre prípad, keď čistič vzduchu nastavujete po prvýkrát. Ak sa zmenila sieť alebo je potrebné zopakovať nastavenie, pozrite si kapitolu „Resetovanie pripojenia Wi-Fi“ na strane 146.
- Ak chcete k svojmu smartfónu alebo tabletu pripojiť viac ako jeden čistič vzduchu, budete ich musieť pripojiť postupne.
- Dbajte na to, aby vzdialenosť medzi vaším smartfónom alebo tabletom a čističom vzduchu bola menšia ako 10 m bez akýchkoľvek prekážok.
- Táto aplikácia podporuje najnovšie verzie operačného systému Android a iOS. Aktuálne informácie o podporovaných operačných systémoch a zariadeniach nájdete na stránke www.philips.com/cleanhome.

Resetovanie pripojenia Wi-Fi

Poznámka:

- Ak sa vaša prednastavená sieť zmenila, vynulujte pripojenie Wi-Fi.
- 1 Pripojte zástrčku čističa vzduchu do elektrickej zásuvky a zapnite čistič vzduchu stlačením tlačidla .
 - 2 Podržte naraz tlačidlá  a  na 3 sekundy, kým nebudete počuť pípnutie.
↳ Čistič vzduchu prejde do režimu párovania.
↳ Indikátor Wi-Fi  bliká na oranžovo.
 - 3 Postupujte podľa krokov 3 – 4 v časti **Prvé nastavenie pripojenia Wi-Fi**.

4 Používanie čističa vzduchu

Význam svetelného indikátora kvality vzduchu

Po zapnutí čističa vzduchu sa automaticky rozsvieti svetelný indikátor kvality vzduchu, a to postupne vo všetkých farbách. Po približne 30 sekundách snímač častíc zvolí farbu, ktorá zodpovedá kvalite vzduchu prostredia a množstvu častíc vo vzduchu.

Farba svetelného indikátora kvality vzduchu sa určuje podľa indexu najvyššieho rizika z nameraných hodnôt PM2.5, IAI a plynov.

Farba svetelného indikátora kvality vzduchu	Úroveň kvality vzduchu
Modrá	Dobré
Modrá – fialová	Fair
Fialová – červená	Nekvalitný
Červená	Veľmi nekvalitný

PM2.5

Technológia snímania **AeraSense** dokonale rozpoznáva a rýchlo reaguje aj na tie najmenšie zmeny častíc vo vzduchu. Spolu so zobrazením úrovne častíc PM2.5 v reálnom čase vám prináša dokonalý pocit istoty.

Väčšina znečisťujúcich látok vo vzduchu v interiéri spadá do kategórie PM2.5 – čo označuje vzduchom prenášané znečisťujúce látky menšie ako 2,5 mikrometra. Bežnými zdrojmi jemných častíc v interiéri sú tabakový dym, varenie, horiace sviečky. Niektoré vzduchom prenášané baktérie a najmenšie plesňové spóry, alergény z domácich zvierat a prachové roztoče takisto spadajú do kategórie PM2.5.

Úroveň PM2.5	Farba svetelného indikátora kvality vzduchu
≤12	Modrá
13 – 35	Modrá – fialová
36 – 55	Fialová – červená
>55	Červená

IAI

Profesionálny snímač **AeraSense** zaznamenáva úroveň alergénov vo vzduchu v interiéri a vďaka číselnej spätnej väzbe v rozsahu od 1 do 12 možno zobraziť potenciálnu úroveň rizika prítomnosti alergénov vo vzduchu v interiéri. Úroveň 1 označuje najlepšiu kvalitu vzduchu.

Úroveň IAI	Farba svetelného indikátora kvality vzduchu
1 – 3	Modrá
4 – 6	Modrá – fialová
7 – 9	Fialová – červená
10 – 12	Červená

PLYNY



Vďaka pokročilému snímaču plynov uvádza obrazovka v rozsahu L1 až L4 zmenu úrovne potenciálne škodlivých plynov (vrátane prchavých organických látok (VOC), pachu atď.). Úroveň L1 označuje najlepšiu kvalitu vzduchu.

Úroveň plynov	Farba svetelného indikátora kvality vzduchu
L1	Modrá
L2	Modrá – fialová
L3	Fialová – červená
L4	Červená

Zapnutie a vypnutie



Poznámka:



- Ak chcete získať optimálny čistiaci výkon, zavrite dvere a okná.
- Udržiavajte záclony v dostatočnej vzdialenosti od vstupu a výstupu vzduchu.



- 1 Zástrčku čističa vzduchu pripojte do elektrickej zásuvky.
- 2 Pomocou tlačidla  zapnite čistič vzduchu.
 - ↳ Pri prvom použití sa na obrazovke zobrazí QR kód aplikácie. Môžete ho naskenovať a aplikáciu si prevziať.
 - ↳ Keď je čistič vzduchu v automatickom režime, v strede obrazovky sa zobrazuje PM2.5.
 - ↳ Po vyhodnotení kvality vzduchu čistič vzduchu automaticky prepne zobrazenie na funkciu PM2.5, IAQ a Plyny podľa toho, ktoré namerané hodnoty boli najvyššie (obr. ).
- 3 Čistič vzduchu vypnete stlačením tlačidla  a jeho podržaním na 3 sekundy.



Poznámka: Ak čistič vzduchu po vypnutí zostane pripojený k elektrickej zásuvke, po opätovnom zapnutí budú zachované predchádzajúce nastavenia.

Zmena nastavenia režimu

Pomocou tlačidla  môžete vybrať automatický režim, režim turbo alebo režim spánku. Dotknite sa tlačidla  raz a zobrazí sa aktuálny režim.



Automatický režim (): V automatickom režime sníma duálny snímač kvalitu vzduchu v reálnom čase a zariadenie automaticky upravuje otáčky ventilátora podľa kvality vzduchu prostredia. Ovládací panel môže automaticky upraviť jas obrazovky podľa okolitého osvetlenia (obr. ).

Režim turbo (): V režime turbo pracuje čistič vzduchu pri najvyšších otáčkach (obr. ).

Režim spánku (): V režime spánku pracuje čistič vzduchu potichu pri veľmi nízkych otáčkach. Po 3 sekundách obrazovka stmavne (obr. ).

Prepínanie indikátora zobrazenia

Poznámka:

- Úroveň PM2.5 sa zobrazuje v strede obrazovky predvolene.
- 1 Dotknite sa tlačidla  raz, ak chcete prepnúť indikátor zobrazenia (obr. 12).
 - 2 Podržte tlačidlo , ak chcete zobraziť vysvetlenie úrovne IAI/plynov/PM2.5 (obr. 13).

Používanie funkcie zapínania/vypínania svetelných indikátorov

Ovládací panel sa vďaka svetelnému senzoru dokáže automaticky zapnúť, vypnúť a stmavnúť podľa okolitého osvetlenia. Ovládací panel sa vypne alebo stmavne, keď je okolie tmavé. Môžete ho rozsvietiť dotknutím sa akéhokoľvek tlačidla. Ak zariadenie nebudete dlhšie používať, všetky svetelné indikátory sa znova vypnú alebo stmavnú, aby sa prispôbili okolitému osvetleniu (obr. 14).

Všetky svetelné indikátory a ovládací panel môžete vypnúť aj manuálnym stlačením vypínača svetiel . Všetky svetelné indikátory môžete zapnúť dotknutím sa akéhokoľvek tlačidla (obr. 15).

Kontrola stavu filtra

- Dotknite sa tlačidla kontroly stavu filtra/vynulovania  a skontrolujte stav životnosti filtra (obr. 16).

↳ Na obrazovke sa zobrazí percento zostávajúcej životnosti filtra.

Farba ikony	Indikovanie životnosti filtra	Zobrazenie (%)
Modrá	Optimálna životnosť	16 – 100
Modrá – fialová	Dobrá životnosť	9 – 15
Fialová – červená	Životnosť sa blíži ku koncu	4 – 8
Červená	Životnosť skončila, vymeňte filter	0 – 3

Poznámka: Po 3 sekundách nečinnosti sa obnoví bežné zobrazenie zariadenia.

5 Čistenie a údržba

Poznámka:

- Pred začatím čistenia vždy odpojte zariadenie zo zásuvky.
- Nikdy neponárajte zariadenie do vody ani inej tekutiny.
- Na čistenie akejkoľvek časti zariadenia nepoužívajte abrazívne, agresívne ani horľavé čistiace prostriedky, ako je bielidlo či alkohol.
- Na čistenie filtra nepoužívajte žiadne kvapaliny (vrátane vody).
- Nikdy sa nepokúšajte čistiť snímač častíc a snímač plynov pomocou vysávača.

Harmonogram čistenia (obr. 17)

Frekvencia	Spôsob čistenia
V prípade potreby	Látkovú časť zariadenia utrite vlhkou handričkou a plastovú časť mäkkou, suchou handričkou
	Vyčistite kryt výstupu vzduchu
Každé dva mesiace	Snímač častíc vyčistite suchou vatovou tyčinkou
Keď sa na obrazovke zobrazí ikona 	Vyčistite povrch filtra

Čistenie tela čističa vzduchu

Vnútornú aj vonkajšiu časť čističa vzduchu pravidelne čistite, aby sa v nich nehromadil prach.

- 1 Látkový povrch utrite zľahka vlhkou handričkou (iba model AC3858).
- 2 Na čistenie vnútornej a vonkajšej časti čističa vzduchu a výstupu vzduchu použite mäkkú, suchú handričku.

Poznámka:

- Látku na zariadení nie je možné zložiť.
- Na čistenie látky nepoužívajte horúcu vodu, alkohol ani abrazívne čistiace prostriedky.

Čistenie snímača častíc

V záujme zachovania optimálnej funkčnosti zariadenia odporúčame čistiť snímač častíc každé 2 mesiace.



Poznámka:

- Ak sa čistič vzduchu používa v prašnom prostredí, môže byť potrebné častejšie čistenie.
- Ak je úroveň vlhkosti v miestnosti veľmi vysoká, môže sa na snímači častíc kondenzovať para a svetelný indikátor kvality vzduchu môže signalizovať horšiu kvalitu vzduchu aj napriek tomu, že kvalita vzduchu je v skutočnosti dobrá. Ak k tomu dôjde, vyčistite snímač častíc.
- Snímač plynov nemusíte čistiť.

- 1 Vypnite čistič vzduchu a odpojte ho od elektrickej zásuvky.
- 2 Potiahnutím zložte zadný kryt zariadenia (obr. ③).
- 3 Snímač častíc vyčistíte vlhkou vatovou tyčinkou (obr. ⑱).
- 4 Suchou vatovou tyčinkou osušte všetky súčasti.
- 5 Vráťte zadný kryt na miesto (obr. ⑦).

Čistenie povrchu filtra (obr. ⑲)

Stav výstražnej kontrolky filtra	Postup
Na obrazovke sa zobrazí upozornenie na čistenie filtra  .	Povrch filtra vyčistíte vysávačom.

- 1 Vypnite čistič vzduchu a odpojte ho od elektrickej zásuvky.
- 2 Potiahnutím zložte zadný kryt zariadenia (obr. ③).
- 3 Vyberte zo zariadenia filter (obr. ⑳).
- 4 Povrch filtra vyčistíte vysávačom (obr. ㉑).
- 5 Vložte filter do zariadenia (obr. ⑥).
- 6 Vráťte zadný kryt na miesto (obr. ⑦).
- 7 Zástrčku čističa vzduchu pripojte do elektrickej zásuvky.
- 8 Dotknutím sa tlačidla  zariadenie zapnite.
- 9 Na 3 sekundy podržte tlačidlo kontroly stavu filtra/vynulovania , čím vynulujete čas čistenia filtra (obr. ㉒).
 - ↳ Na obrazovke sa zobrazí správa „Filter cleaning completed“ (Čistenie filtra je dokončené).
- 10 Po výmene filtra si dôkladne umyte ruky.

Výmena filtra

Význam blokovania na zaistenie zdravého vzduchu

Tento čistič vzduchu je vybavený indikátorom výmeny filtra, aby bol zaručený optimálny stav filtra čistenia vzduchu počas prevádzky čističa vzduchu. Keď bude potreba vymeniť filter, upozornenie na výmenu filtra  sa rozsvieti načerveno.



Ak filter nevymeníte včas, čistič vzduchu sa vypne a automaticky sa zablokuje, aby tak ochránil kvalitu vzduchu v miestnosti. Čo najskôr vymeňte filter.

Výmena filtra (obr. 23)

Poznámka:

- Vzduchové filtre nemožno umývať ani opakovane použiť.
- Pred výmenou filtra čistič vzduchu vždy vypnite a odpojte od elektrickej zásuvky.

Stav výstražnej kontrolky filtra	Postup
Rozsvieti sa upozornenie na výmenu filtra 	Vymeňte filter NanoProtect série 3 (FY4440/30)

- 1 Vypnite čistič vzduchu a odpojte ho od elektrickej zásuvky.
- 2 Potiahnutím zložte zadný kryt zariadenia (obr. 3).
- 3 Vyberte zo zariadenia filter (obr. 20).
- 4 Odstráňte z nového filtra všetok obalový materiál (obr. 5).
- 5 Vložte nový filter do zariadenia (obr. 6).
- 6 Vráťte zadný kryt na miesto (obr. 7).
- 7 Zástrčku čističa vzduchu pripojte do elektrickej zásuvky.
- 8 Dotknutím sa tlačidla  zariadenie zapnite.
- 9 Na 3 sekundy podržte tlačidlo kontroly stavu filtra/vynulovania , čím vynulujete počítadlo životnosti filtra (obr. 24).
- 10 Po výmene filtra si dôkladne umyte ruky.

Poznámka: K filtru nečuchajte, pretože sú v ňom zhromaždené znečisťujúce látky zo vzduchu.

Vynulovanie filtra

Filter môžete vymeniť ešte skôr, než sa na obrazovke zobrazí upozornenie na výmenu filtra (🗑️). Po výmene filtra musíte manuálne vynulovať počítadlo životnosti filtra.

- 1 Stlačením hlavného vypínača ⏻ na 3 sekundy vypnete zariadenie a odpojte ho z elektrickej zásuvky.
- 2 Pripojte sieťovú zástrčku k elektrickej zásuvke.
- 3 V priebehu 15 sekúnd po zapnutí napájania sa dotknite a na 3 sekundy podržte tlačidlo 🗑️ a 🕒, čím sa vynuluje počítadlo životnosti filtra (obr. 25).

6 Odkladanie

- 1 Vypnite čistič vzduchu a odpojte ho od elektrickej zásuvky.
- 2 Vyčistite čistič vzduchu, snímač častíc a povrch filtra (pozri kapitolu Čistenie a údržba).
- 3 Pred uskladnením nechajte všetky súčasti dôkladne vysušiť na vzduchu.
- 4 Filter zabaľte do vzduchotesného plastového vrečka.
- 5 Čistič vzduchu a filter skladujte na chladnom a suchom mieste.
- 6 Po manipulácii s filtrom si vždy dôkladne umyte ruky.

7 Riešenie problémov

Táto kapitola uvádza najbežnejšie problémy, s ktorými by ste sa pri používaní spotrebiča mohli stretnúť. Ak na základe nižšie uvedených pokynov nedokážete problém vyriešiť, obráťte sa na stredisko služieb zákazníkom vo vašej krajine.

Problém	Možné riešenie
Zariadenie nepracuje, aj keď je zapojené do zásuvky.	<ul style="list-style-type: none"> • Skontrolujte, či je zadný kryt správne nasadený. • Upozornenie na výmenu filtra bolo dlho zobrazené, no príslušný filter ste nevymenili. Následkom toho je zariadenie teraz zablokované. V takomto prípade vymeňte filter a dlhým stlačením tlačidla 🗑️ vynulujte počítadlo životnosti filtra.

Problém	Možné riešenie
Prúd vzduchu vychádzajúci z výstupu vzduchu je podstatne slabší než predtým.	<ul style="list-style-type: none"> • Povrch filtra je znečistený. Vyčistite povrch filtra (pozri kapitolu Čistenie a údržba).
Kvalita vzduchu sa nezlepšuje aj napriek tomu, že je zariadenie zapnuté dlhšiu dobu.	<ul style="list-style-type: none"> • Skontrolujte, či je z filtra odstránený obalový materiál. • Filter nebol vložený do zariadenia. Uistite sa, že filter (FY4440/30) je správne vložený. • Snímač častíc je mokrý. Vysoká úroveň vlhkosti v miestnosti spôsobuje vznik kondenzácie. Uistite sa, že snímač častíc je čistý a suchý (pozri kapitolu Čistenie a údržba). • Miestnosť je veľká alebo je kvalita vonkajšieho vzduchu zlá. Optimálny výkon čistenia zaistíte zatvorením dverí a okien počas prevádzky čističa vzduchu. • V miestnosti sú interné zdroje znečistenia. Napríklad fajčenie, varenie, kadidlo, parfum alebo alkohol. • Životnosť filtra sa blíži ku koncu. Vymeňte filter za nový.
Farba svetelného indikátora kvality vzduchu sa nemení.	<ul style="list-style-type: none"> • Snímač častíc je znečistený. Vyčistite snímač častíc (pozri kapitolu Čistenie a údržba).
Zo zariadenia sa šíri zvláštny zápach.	<ul style="list-style-type: none"> • Pri prvých použitíach môže zo zariadenia vychádzať zápach plasty. Je to normálne. Ak však zo zariadenia vychádza zápach ako po spálení aj po odstránení filtra, kontaktujte predajcu výrobkov značky Philips alebo autorizované servisné stredisko značky Philips. Filter môže z dôvodu absorpcie interiérových plynov po určitej dobe používania vytvárať zápach. Odporúča sa, aby ste filter znova aktivovali uložením na priame slnečné svetlo. Potom ho bude môcť znova použiť. Ak zápach naďalej existuje, filter vymeňte.

Problém	Možné riešenie
Zariadenie je príliš hlučné.	<ul style="list-style-type: none">• Ide o normálny jav počas prevádzky zariadenia v režime turbo.• Ak je zariadenie príliš hlasné v automatickom režime, možno ide na vysoké otáčky, pretože sa kvalita vzduchu zhoršila alebo vaše prispôbené nastavenie v aplikácii zapríčinilo chod ventilátora vo vyšších otáčkach. Môžete vybrať režim spánku alebo zmeniť nastavenia v aplikácii.• Ak zariadenie vydáva nezvyčajné zvuky, obráťte sa na Stredisko starostlivosti o zákazníkov vo svojej krajine.• Ak sa do výstupu vzduchu dostane cudzí predmet, môže to byť tiež príčina nezvyčajných zvukov. Okamžite vypnite zariadenie, otočte ho hore nohami a vytraste z neho cudzie predmety.
Na obrazovke sa zobrazuje, že zadný kryt je otvorený.	<ul style="list-style-type: none">• Najskôr vypnite zariadenie a potom správne nasadte zadný kryt. Pripojte zariadenie do siete a skúste to znova.
Na obrazovke sa zobrazuje chybový kód „E1“.	<ul style="list-style-type: none">• Motor má poruchu. Obráťte na Stredisko starostlivosti o zákazníkov vo svojej krajine.

Problém	Možné riešenie
Nastavenie pripojenia Wi-Fi neprebehlo úspešne.	<ul style="list-style-type: none"> • Ak je váš čistič pripojený k dvojpásmovému smerovaču a momentálne nie je aktivované pásmo 2,4 GHz, prepnite smerovač na pásmo 2,4 GHz a pokúste sa čistič spárovať znova. Siete v pásme 5 GHz nie sú podporované. • Siete s webovým overením nie sú podporované. • Skontrolujte, či sa čistič nachádza v dosahu smerovača Wi-Fi. Skúste čistič vzduchu umiestniť bližšie k smerovaču Wi-Fi. • Skontrolujte, či používate správny názov siete. Názov siete rozlišuje veľké a malé písmená. • Skontrolujte, či používate správne heslo siete Wi-Fi. Heslo rozlišuje malé a veľké písmená. • Skúste nastavenie znova podľa pokynov uvedených v časti „Resetovanie pripojenia Wi-Fi“. • Môže dôjsť k prerušeniu pripojenia Wi-Fi pôsobením elektromagnetického alebo iného druhu rušenia. Čistič udržiajte mimo dosahu iných elektronických zariadení, ktoré by mohli spôsobovať rušenie. • Skontrolujte, či nie je mobilné zariadenie v režime v lietadle. Pri pripájaní k sieti Wi-Fi sa uistite, že je režim v lietadle vypnutý. • Rozsiahle a aktuálne tipy na riešenie problémov nájdete v pomocníkovi aplikácie.

8 Záruka a servis

Ak potrebujete informácie alebo máte problém, navštívte webovú stránku spoločnosti Philips na adrese www.philips.com alebo sa obráťte na Stredisko starostlivosti o zákazníkov spoločnosti Philips vo vašej krajine (telefónne číslo nájdete v celosvetovo platnom záručnom liste). Ak sa vo vašej krajine toto stredisko nenachádza, obráťte sa na miestneho predajcu výrobkov Philips.

Objednanie dielov alebo príslušenstva

Ak potrebujete vymeniť nejaký diel alebo si chcete zakúpiť ďalší diel, navštívte predajcu výrobkov značky Philips alebo stránku www.philips.com/support.

Ak máte problém diely zohnať, obráťte sa na stredisko starostlivosti o zákazníkov spoločnosti Philips vo svojej krajine (telefónne číslo do tohto strediska nájdete v medzinárodnom záručnom liste).

Зміст

1	Важливо	159
	Безпека	159
	Електромагнітні поля (ЕМП)	161
	Переробка	161
	Спрощена декларація про відповідність	161
2	Очищувач повітря	162
	Огляд виробу (мал. ①)	162
	Огляд елементів керування (мал. ②)	162
3	Початок роботи	163
	Встановлення фільтра	163
	Пояснення щодо індикатора Wi-Fi	163
	З'єднання Wi-Fi	164
4	Використання очищувача повітря	165
	Значення кольорів індикатора якості повітря	165
	Увімкнення та вимкнення	166
	Змінення налаштування режиму	167
	Перемикання індикаторів на дисплеї	167
	Використання функції увімкнення/вимкнення	167
	Перевірка стану фільтра	168
5	Чищення та догляд	168
	Графік чищення (мал. ⑰)	169
	Чищення корпусу очищувача повітря	169
	Чищення датчика частинок	169
	Чищення поверхні фільтра (мал. ⑲)	170
	Заміна фільтра	171
	Скидання даних про фільтр	172
6	Зберігання	172
7	Усунення несправностей	172
8	Гарантія та обслуговування	176
	Замовлення частин та аксесуарів	176

1 Важливо

Безпека

Перед тим як використовувати пристрій, уважно прочитайте цей посібник користувача та зберігайте його для майбутньої довідки.

Небезпечно

- Щоб запобігти ураженню електричним струмом та/чи виникненню пожежі, не мийте пристрій водою чи іншою рідиною або (займистим) миючим засобом і не дозволяйте їм потрапляти у пристрій.
- Не розпилюйте навколо пристрою жодних займистих матеріалів, наприклад засобів від комах чи пахучих речовин.

Попередження

- Перед тим як під'єднувати пристрій до електромережі, перевірте, чи збігається напруга, вказана на пристрої, з напругою в мережі.
- Якщо шнур живлення пошкоджено, для уникнення небезпеки його необхідно замінити у компанії Philips, звернувшись до сервісного центру, уповноваженого Philips, або фахівців із належною кваліфікацією.
- Не використовуйте пристрій, якщо штекер, шнур живлення чи сам пристрій пошкоджено.
- Цим пристроєм можуть користуватися діти віком від 8 років або більше чи особи із послабленими фізичними відчуттями або розумовими здібностями, чи без належного досвіду та знань, за умови, що користування відбувається під наглядом, їм було проведено інструктаж щодо безпечного користування пристроєм та їх було повідомлено про можливі ризики.
- Не дозволяйте дітям бавитися пристроєм.
- Не дозволяйте дітям виконувати чищення та догляд пристрою без нагляду дорослих.

- Не блокуйте вхідний та вихідний отвори для повітря, наприклад, розмістивши предмети на вихідному отворі чи перед вхідним отвором.
- Стежте, щоб в отвір для виходу повітря всередину пристрою не потрапили сторонні предмети.
- Стандартний інтерфейс Wi-Fi на базі 802.11b/g/n на 2,4 ГГц із максимальною вихідною потужністю 31,62 мВт EIRP.

Увага!

- Цей пристрій не замінює належну вентиляцію, звичайне вакуумне прибирання чи витяжку або вентилятор під час приготування їжі.
- Ставте і використовуйте пристрій на сухій, стійкій, рівній і горизонтальній поверхні.
- Залишайте щонайменше 20 см вільного місця навколо пристрою, а також щонайменше 30 см вільного місця над ним.
- Не сідайте і не ставайте на пристрій. Не ставте нічого зверху на пристрій.
- Не ставте пристрій безпосередньо під кондиціонером для запобігання скапуванню конденсату на нього.
- Використовуйте лише оригінальні фільтри Philips, призначені для цього пристрою. Не використовуйте інших фільтрів.
- Займання фільтра може призвести до серйозних травмувань та/або летальних наслідків. Не використовуйте фільтр як паливо чи для подібних цілей.
- Оберегайте пристрій (зокрема, вхідні та вихідні отвори для повітря) від ударів важкими предметами.
- Для запобігання травмуванню чи збою у роботі пристрою не вставляйте пальці чи інші предмети у вихідний чи вхідний отвори для повітря.
- Не використовуйте цей пристрій у приміщенні після застосування димових засобів від комарів, а також у місцях із залишками мастила, запахами від кадіння чи хімічними випарами.

- Не використовуйте пристрій біля газових пристроїв, обігрівачів чи камінів.
- Завжди від'єднуйте пристрій від електромережі, коли потрібно перемістити, почистити його, замінити фільтр чи виконати інше обслуговування.
- Пристрій призначено виключно для побутового використання за нормальних умов експлуатації.
- Не використовуйте пристрій у вологих середовищах чи в середовищах із високою вологістю або високою температурою повітря, наприклад у ванній кімнаті, убиральні чи кухні, а також у приміщенні з суттєвими перепадами температури.
- Пристрій не усуває чадний газ (CO) та радон (Rn). Його неможливо використовувати як захисний пристрій у разі горіння і викиду небезпечних хімічних речовин.
- Для забезпечення нормальної роботи пристрою, очищення повітря та безпеки матеріалу фільтра не використовуйте фільтр, який не схвалено компанією Philips.

Електромагнітні поля (ЕМП)

Цей пристрій Philips відповідає усім чинним стандартам та правовим нормам, що стосуються впливу електромагнітних полів..

Переробка

Цей символ означає, що цей виріб не підлягає утилізації зі звичайними побутовими відходами (2012/19/EU).



Дотримуйтесь правил розділеного збору електричних та електронних пристроїв у Вашій країні. Належна утилізація допоможе запобігти негативному впливу на навколишнє середовище та здоров'я людей.

Спрощена декларація про відповідність

справжнім DAP B.V. заявляє, що тип радіобладнання AC3854/AC3858 відповідає Технічному регламенту радіобладнання.

повний текст декларації про відповідність доступний на веб-сайті за такою адресою: www.philips.com.

2 Очищувач повітря

Вітаємо вас із покупкою та ласкаво просимо до клубу Philips!

Щоб у повній мірі користуватися підтримкою, яку пропонує Philips, зареєструйте свій виріб на веб-сайті www.philips.com/welcome.

Огляд виробу (мал. ①)

- A Панель керування
- B Датчик газів
- C Вихідний отвір
- D Датчик частинок
- E Фільтр NanoProtect серії 3 (FY4440/30)
- F Задня кришка

Огляд елементів керування (мал. ②)

Кнопки керування

	Кнопка стану/скидання фільтра		Кнопка перемикання дисплея
	Кнопка увімкнення/вимкнення		Кнопка перемикання режиму
	Кнопка увімк./вимк. підсвітки		

Індикаторна панель

	Індикатор Wi-Fi		Автоматичний режим
	Режим Turbo		Режим сну
IAI	Відображення індексу кімнатних алергенів	PM2.5	Відображення PM2.5
Gas	Відображення забруднення газами		Сповіщення про чищення фільтра
	Попередження про заміну фільтра		

3 Початок роботи

Встановлення фільтра

Перед першим використанням пристрою зніміть все упакування з фільтра.

Примітка. Перед встановленням фільтра переконайтеся, що очищувач повітря від'єднано від електромережі.



- 1 Потягніть за задню кришку і зніміть її із пристрою (мал. ③).
- 2 Вийміть фільтр із пристрою (мал. ④).
- 3 Зніміть із фільтра очищення усі пакувальні матеріали (мал. ⑤).
- 4 Вставте фільтр назад у пристрій (мал. ⑥).
- 5 Під'єднайте задню кришку (мал. ⑦).

Пояснення щодо індикатора Wi-Fi

Стан піктограми Wi-Fi	Стан з'єднання Wi-Fi
Блимає оранжевим світлом	Підключення до смартфона
Світиться оранжевим світлом	Підключено до смартфона
Блимає білим світлом	Підключення до сервера
Світиться білим світлом	Підключено до сервера
	Функцію Wi-Fi вимкнено

З'єднання Wi-Fi

Налаштування з'єднання Wi-Fi вперше

- 1 Завантажте і встановіть додаток Philips «Clean Home+» із магазину **App Store** або **Google Play**.
- 2 Вставте штекер очищувача повітря у розетку і натисніть , щоб увімкнути очищувач повітря.
↳ Індикатор Wi-Fi  блимає оранжевим світлом перший раз.
- 3 Смартфон або планшет має бути підключено до мережі Wi-Fi.
- 4 Запустіть додаток «Clean Home+» та клацніть «Під'єднати новий пристрій» або натисніть кнопку «+» вгорі екрана. Виконайте вказівки на екрані, щоб під'єднати очищувач повітря до Вашої мережі.







Примітка.

- Така вказівка дійсна лише у разі налаштування очищувача повітря вперше. Якщо мережу змінено або потрібно знову виконати налаштування, див. розділ «Скидання з'єднання Wi-Fi» на стор. 164.
- Якщо потрібно підключити до смартфона або планшета більше одного очищувача повітря, це треба робити послідовно.
- Відстань між Вашим смартфоном або планшетом та очищувачем повітря має становити не більше 10 м без будь-яких перешкод.
- Цей додаток підтримує найновіші версії Android та iOS. Перевірте найновішу інформацію про підтримувані операційні системи та пристрої на сторінці www.philips.com/cleanhome.

Скидання з'єднання Wi-Fi

Примітка.

- У разі зміни стандартної мережі потрібно скинути з'єднання Wi-Fi.
- 1 Вставте штекер очищувача повітря у розетку і натисніть , щоб увімкнути очищувач повітря.
 - 2 Одночасно натисніть та утримуйте  та  протягом 3 секунд, поки не пролунає звуковий сигнал.
↳ Очищувач повітря переходить у режим з'єднання в пару.
↳ Індикатор Wi-Fi  блимає оранжевим світлом.
 - 3 Виконайте кроки 3–4 у розділі «Налаштування з'єднання Wi-Fi вперше».

4 Використання очищувача повітря

Значення кольорів індикатора якості повітря

Після увімкнення освіжувача повітря індикатор якості повітря автоматично вмикається і починає послідовно змінювати колір. Приблизно через 30 секунд датчик частинок вибере колір, який відповідає якості часточок повітря у приміщенні. Колір індикатора якості повітря визначається найвищим показником ризику з-поміж показників PM2.5, газів та кімнатних алергенів (IAI).

Колір індикатора якості повітря	Рівень якості повітря
Блакитний	Хороший
Блакитний–пурпуровий	Задовільний
Пурпуровий–червоний	Поганий
Червоний	Дуже поганий

Українська

PM2.5

Технологія розпізнавання **AeraSense** точно виявляє та швидко реагує навіть на найменші зміни часток у повітрі. Повідомлення про рівень часточок PM2.5 у реальному часі надає Вам впевненості.

Більшість кімнатних забруднювачів повітря підпадають під визначення PM2.5, що позначає забруднюючі речовини у повітрі розміром менше 2,5 мікрметра. Типовими кімнатними джерелами дрібних часток у повітрі є тютюновий дим, готування їжі, горіння свічок. Деякі бактерії та найменші спори цвілі, алергени домашніх тварин та алергенні часточки пилових кліщів також підпадають під визначення PM2.5.

Рівень PM2.5	Колір індикатора якості повітря
≤12	Блакитний
13–35	Блакитний–пурпуровий
36–55	Пурпуровий–червоний
>55	Червоний

IAI

Датчик **AeraSense** професійного класу визначає рівень алергенів у повітрі в приміщенні та відображає відповідний потенційний ризик за допомогою цифр від 1 до 12. 1 відповідає повітрю найкращої якості.

Рівень IAI	Колір індикатора якості повітря
1–3	Блакитний
4–6	Блакитний–пурпуровий
7–9	Пурпуровий–червоний
10–12	Червоний



GAS

За допомогою вдосконаленого датчика на дисплеї відображається зміна рівня щільності виявлених потенційно шкідливих газів від L1 до L4 (зокрема летких органічних сполуки, запахів тощо). L1 відповідає повітрю найкращої якості.

Рівень газів	Колір індикатора якості повітря
L1	Блакитний
L2	Блакитний–пурпуровий
L3	Пурпуровий–червоний
L4	Червоний



Увімкнення та вимкнення

Примітка.

- Для оптимальної ефективності очищення закрийте двері та вікна.
 - Тримайте штори подалі від вхідних чи вихідних отворів для повітря.
- 1 Вставте штекер очищувача повітря в розетку.
 - 2 Натисніть  для увімкнення очищувача повітря.
 - ↳ Під час першого використання на екрані відображається QR-код додатка; його можна відсканувати і завантажити додаток.
 - ↳ Очищувач повітря працює в автоматичному режимі з відображенням PM2.5 посередині екрана.
 - ↳ Визначивши якість повітря, очищувач автоматично переходить до відображення найвищих показників з-поміж PM2.5, IAI та газів (мал. ).
 - 3 Торкніться та утримуйте кнопку  протягом 3 секунд, щоб вимкнути очищувач повітря.

Примітка. Якщо після ВИМКНЕННЯ очищувач повітря не від'єднувати від електромережі, то після УВІМКНЕННЯ він продовжить роботу з попередніми налаштуваннями.

Змінення налаштування режиму

Можна вибрати автоматичний режим, режим Turbo чи режим сну, натиснувши кнопку . Натисніть кнопку  один раз, щоб відобразити поточний режим.



Автоматичний режим (A): в автоматичному режимі подвійний датчик визначає якість повітря у режимі реального часу, а пристрій автоматично налаштовує швидкість вентилятора відповідно до якості повітря зовнішнього середовища; панель керування може автоматично налаштувати яскравість екрана відповідно до зовнішнього освітлення (мал. 9).

Режим Turbo (T): у режимі Turbo очищувач повітря працює з найвищою швидкістю (мал. 10).

Режим сну (S): у режимі сну очищувач повітря працює тихо із низькою швидкістю. Через 3 секунди екран зменшує яскравість (мал. 11).

Перемикання індикаторів на дисплеї

Примітка.

- Рівень PM2.5 відображається посередині екрана за замовчуванням.
- Натисніть кнопку  один раз, щоб змінити індикатор дисплея (мал. 12).
 - Натисніть та утримуйте кнопку , щоб перевірити пояснення рівня IAI/газів/ PM2.5 (мал. 13).

Використання функції увімкнення/вимкнення

За допомогою датчика світла панель керування може автоматично вмикатися, вимикатися або зменшувати яскравість відповідно до зовнішнього освітлення. Панель керування вмикається або зменшує яскравість у темряві. Можна натиснути будь-яку кнопку, щоб активувати всі індикатори. За відсутності подальших операцій усі індикатори знову вимкнуться або зменшать яскравість залежно від зовнішнього освітлення (мал. 14).

Можна натиснути кнопку увімкнення/вимкнення підсвітки  вручну, щоб вимкнути всі індикатори та панель керування. Натисніть будь-яку кнопку, щоб активувати всі індикатори (мал. 15).

Перевірка стану фільтра

- Натисніть кнопку перевірки стану/скидання фільтра  , щоб перевірити стан терміну експлуатації фільтра (мал. 16).
 - ↳ Відсоток залишкового терміну експлуатації фільтра відображається на екрані.

Колір піктограми	Індикація терміну експлуатації фільтра	Дисплей (%)
Блакитний	Оптимальний термін експлуатації	16–100
Блакитний–пурпуровий	Достатній термін експлуатації	9–15
Пурпуровий–червоний	Термін експлуатації майже закінчується	4–8
Червоний	Термін експлуатації закінчується, замініть фільтр	0–3

Примітка. За відсутності операцій впродовж 3 секунд пристрій повертається у режим звичайного дисплея.

5 Чищення та догляд

Примітка.

- Перед чищенням завжди виймайте штекер пристрою із розетки.
- У жодному разі не занурюйте пристрій у воду чи іншу рідину.
- Не чистіть жодну частину пристрою абразивними, їдкими чи займистими засобами для чищення, наприклад відбілювачем чи спиртом.
- У жодному разі не чистіть фільтр рідинами (зокрема, водою).
- Не чистіть датчик частинок та датчик газів за допомогою пилососа.

Графік чищення (мал. 17)

Частота	Спосіб чищення
За необхідності	Частину пристрою із тканини протирайте вологою ганчіркою, а пластмасову частину – м'якою, сухою ганчіркою
	Чищення кришки виходу повітря
Кожні два місяці	Протирайте датчик частинок сухим ватним тампоном
Якщо на екрані відображається напис 	Почистіть поверхню фільтра

Чищення корпусу очищувача повітря

Регулярно чистьте очищувач повітря зовні та всередині для запобігання накопиченню пилу.

- 1 Обережно протріть поверхню із тканини вологою ганчіркою (лише для AC3858).
- 2 Для чищення внутрішньої і зовнішньої частин очищувача повітря та вихідного отвору для повітря використовуйте м'яку суху ганчірку.

Примітка.

- Тканина, якою покритий пристрій, не знімається.
- Не чистіть тканину гарячою водою, спиртом, агресивними засобами для чищення.

Чищення датчика частинок

Для оптимальної роботи пристрою чистіть датчик частинок кожні два місяці.



Примітка.

- Якщо очищувач повітря використовується у запиленому середовищі, його потрібно буде частіше чистити.
- Якщо рівень вологості у кімнаті дуже високий, на датчику частинок може утворитися конденсат, тому може відобразитися нижчий рівень якості повітря, ніж це є насправді. У такому разі почистіть датчик частинок.
- Чистити датчик газів не потрібно.

- 1 Вимкніть очищувач повітря і від'єднайте його від електромережі.
- 2 Потягніть за задню кришку і зніміть її із пристрою (мал. ③).
- 3 Почистіть датчик частинок вологим ватним тампоном (мал. ⑱).
- 4 Ретельно витріть усі частини сухим ватним тампоном.
- 5 Під'єднайте задню кришку (мал. ⑦).

Чищення поверхні фільтра (мал. ⑲)

Стан індикатора попередження про фільтр	Дія
Сповіднення про чищення фільтра  відображається на екрані.	Почистіть поверхню фільтра за допомогою пилососа.

- 1 Вимкніть очищувач повітря і від'єднайте його від електромережі.
- 2 Потягніть за задню кришку і зніміть її із пристрою (мал. ③).
- 3 Вийміть фільтр із пристрою (мал. ⑳).
- 4 Почистіть поверхню фільтра за допомогою пилососа (мал. ㉑).
- 5 Вставте фільтр назад у пристрій (мал. ⑥).
- 6 Під'єднайте задню кришку (мал. ⑦).
- 7 Вставте штекер очищувача повітря в розетку.
- 8 Торкніться кнопки , щоб увімкнути пристрій.
- 9 Натисніть та утримуйте кнопку перевірки стану/скидання фільтра  протягом 3 секунд, щоб скинути налаштування часу чищення фільтра (мал. ㉒).
 - ↳ На екрані відображається повідомлення «Filter cleaning completed» (Фільтр почищено).
- 10 Після заміни фільтра добре помийте руки.

Заміна фільтра

Пояснення щодо функції блокування для збереження повітря здоровим

Цей очищувач повітря обладнано індикатором заміни фільтра для гарантії того, що фільтр очищення повітря перебуває в оптимальному стані, коли очищувач повітря працює. Коли потрібно замінити фільтр, сповіщення про заміну фільтра  засвітиться червоним світлом.



Якщо фільтр вчасно не змінити, очищувач повітря перестане працювати й автоматично заблокується для захисту якості повітря у кімнаті. Змініть фільтр якомога швидше.

Заміна фільтра (мал. 23)

Примітка.

- Фільтр не можна мити водою або повторно використовувати.
- Завжди вимикайте очищувач повітря і від'єднайте його від електромережі, перш ніж замінити фільтр.



Стан індикатора попередження про фільтр	Дія
Засвітиться сповіщення про заміну фільтра 	Змініть фільтр NanoProtect серії Z (FY4440/30)

- 1 Вимкніть очищувач повітря і від'єднайте його від електромережі.
- 2 Потягніть за задню кришку і зніміть її із пристрою (мал. 3).
- 3 Вийміть фільтр із пристрою (мал. 20).
- 4 Зніміть увесь пакувальний матеріал із нового фільтра (мал. 5).
- 5 Вставте новий фільтр у пристрій (мал. 6).
- 6 Під'єднайте задню кришку (мал. 7).
- 7 Вставте штекер очищувача повітря в розетку.
- 8 Торкніться кнопки , щоб увімкнути пристрій.
- 9 Натисніть та утримуйте кнопку перевірки стану/скидання фільтра  протягом 3 секунд, щоб скинути дані лічильника терміну експлуатації фільтра (мал. 24).
- 10 Після заміни фільтра добре помийте руки.

Примітка. Не нюхайте фільтр, оскільки в ньому зібралися забруднюючі речовини з повітря.

Скидання даних про фільтр

Фільтр можна замінити навіть до появи сповіщення про заміну фільтра (🗑️) на екрані. Після заміни фільтра потрібно вручну скинути дані лічильника терміну експлуатації фільтра.

- 1 Натисніть та утримуйте кнопку потужності  протягом 3 секунд, щоб вимкнути пристрій, і від'єднайте його від розетки.
- 2 Вставте штекер живлення у розетку.
- 3 Протягом 15 секунд після увімкнення натисніть та утримуйте кнопки  та  на 3 секунди, щоб скинути дані лічильника терміну експлуатації фільтра (мал. 25).

6 Зберігання

- 1 Вимкніть очищувач повітря і від'єднайте його від електромережі.
- 2 Почистіть очищувач повітря, датчик частинок і поверхню фільтра (див. розділ «Чищення до догляд»).
- 3 Ретельно висушіть усі частини, перш ніж відкласти їх на зберігання.
- 4 Загорніть фільтр у герметичні пластикові пакети.
- 5 Зберігайте очищувач повітря та фільтр у сухому прохолодному місці.
- 6 Завжди ретельно мийте руки після роботи з фільтром.

7 Усунення несправностей

У цьому розділі подано основні проблеми, які можуть виникнути під час використання пристрою. Якщо проблему не вдається вирішити за допомогою інформації, поданої нижче, зверніться до Центру обслуговування клієнтів у своїй країні.

Проблема	Можливе рішення
Пристрій не працює, хоча його під'єднано до електромережі.	<ul style="list-style-type: none">• Переверте, чи задню кришку встановлено належним чином.• Сповіщення про заміну фільтра довгий час світилося, але Ви не замінили відповідний фільтр. Як наслідок, пристрій заблокувався. У такому разі замініть фільтр і натисніть та утримуйте , щоб скинути дані лічильника терміну експлуатації фільтра.

Проблема	Можливе рішення
Потік повітря із вихідного отвору значно слабший, ніж раніше.	<ul style="list-style-type: none">• Поверхня фільтрі брудна. Почистіть поверхню фільтра (див. розділ «Чищення до догляду»).
Якість повітря не покращується, навіть якщо пристрій працював тривалий час.	<ul style="list-style-type: none">• Переверте, чи з фільтра знято пакувальний матеріал.• Фільтр не вставлено у пристрій. Переверте, чи правильно вставлено фільтр (FY4440/30).• Датчик частинок мокрий. У кімнаті високий рівень вологості, що спричиняє появу конденсату. Переверте, чи датчик частинок чистий і сухий (див. розділ «Чищення та догляд»).• Кімната велика або погана якість повітря на вулиці. Для оптимального очищення закривайте двері та вікна під час роботи очищувача.• Наявні джерела забруднення повітря у приміщенні. Наприклад, куріння, приготування їжі, парфуми чи алкоголь.• Закінчується термін експлуатації фільтра. Замініть фільтр новим.
Колір індикатора якості повітря завжди однаковий.	<ul style="list-style-type: none">• Датчик частинок брудний. Почистіть датчик частинок (див. розділ «Чищення та догляд»).
Пристрій видає дивний запах.	<ul style="list-style-type: none">• Під час перших разів використання пристрою можлива поява запаху пластмаси. Це нормально. Однак якщо з'являється запах паленого, навіть якщо вийняти фільтр із пристрою, зверніться до дилера Philips чи до сервісного центру, уповноваженого Philips. Фільтр може видавати певний запах після використання протягом деякого часу, адже поглинає кімнатні гази. Рекомендується повторно активувати фільтр, поставивши його на сонце для повторного використання. Якщо запах не зникне, замініть фільтр.

Проблема	Можливе рішення
Пристрій надто гучно працює.	<ul style="list-style-type: none"> • Це нормально, якщо пристрій працює у режимі Turbo. • Якщо в автоматичному режимі пристрій працює надто гучно, можливо, він працює із високою швидкістю, оскільки якість повітря погіршується або персоналізоване налаштування у додатку вмикає вищу швидкість вентилятора. Можна вибрати режим сну або змінити налаштування у додатку. • Якщо чути незвичний звук, зверніться до Центру обслуговування клієнтів у своїй країні. • У разі потрапляння стороннього предмета у вихідний отвір для повітря може лунати гучний звук. негайно вимкніть пристрій, переверніть його, щоб вийняти сторонній предмет.
На екрані відображається повідомлення про те, що відкрито задню кришку.	<ul style="list-style-type: none"> • Спершу вимкніть живлення, а потім встановіть задню кришку належним чином. Підключіть пристрій до живлення і спробуйте знову.
На екрані відображається код помилки «E1».	<ul style="list-style-type: none"> • Двигун несправний. Зверніться до Центру обслуговування клієнтів у своїй країні.

Проблема**Можливе рішення**

Не вдається встановити з'єднання Wi-Fi.

- Якщо маршрутизатор, до якого під'єднано очищувач, має подвійний діапазон і на даний час не під'єднується до мережі 2,4 ГГц, переключіться на інший діапазон того ж маршрутизатора (2,4 ГГц) і спробуйте повторно виконати спарення з очищувачем. Мережі 5 ГГц не підтримуються.
 - Веб-автентифікація мереж не підтримується.
 - Перевірте, чи очищувач знаходиться у межах діапазону маршрутизатора Wi-Fi. Можна спробувати перемістити очищувач повітря ближче до маршрутизатора Wi-Fi.
 - Перевірте, чи правильно вказано назву мережі. Мережа розрізняє регістр символів.
 - Перевірте, чи правильний пароль Wi-Fi. Пароль розрізняє регістр символів.
 - Спробуйте знову повторити налаштування, дотримуючись інструкцій розділу «Скидання з'єднання Wi-Fi».
 - З'єднання Wi-Fi може перериватися електромагнітними або іншими перешкодами. Тримайте пристрій подалі від інших електропристроїв, які можуть створювати перешкоди.
 - Перевірте, чи мобільний пристрій не перебуває в режимі літака. Режим літака має бути вимкнено, коли Ви виконуєте підключення до мережі Wi-Fi.
 - Див. розширені та актуальні поради з усунення несправностей у розділі довідки в додатку.
-

8 Гарантія та обслуговування

Якщо Вам необхідна інформація чи обслуговування або ж виникла проблема, відвідайте веб-сайт компанії Philips www.philips.com або зверніться до Центру обслуговування клієнтів компанії Philips у своїй країні (номер телефону можна знайти у гарантійному талоні). Якщо у Вашій країні немає Центру обслуговування клієнтів, зверніться до місцевого дилера Philips.

Замовлення частин та аксесуарів

Якщо потрібно замінити чи придбати частини до пристрою, зверніться до дилера Philips або відвідайте веб-сайт www.philips.com/support.

Якщо виникають проблеми з придбанням частин, зверніться до Центру обслуговування клієнтів Philips у своїй країні (номер телефону можна знайти на гарантійному талоні).

Служба підтримки споживачів

тел.: 0-800-500-697

(дзвінки зі стаціонарних телефонів на території України безкоштовні)
для більш детальної інформації завітайте на www.philips.ua.