

HD8830
HD8829

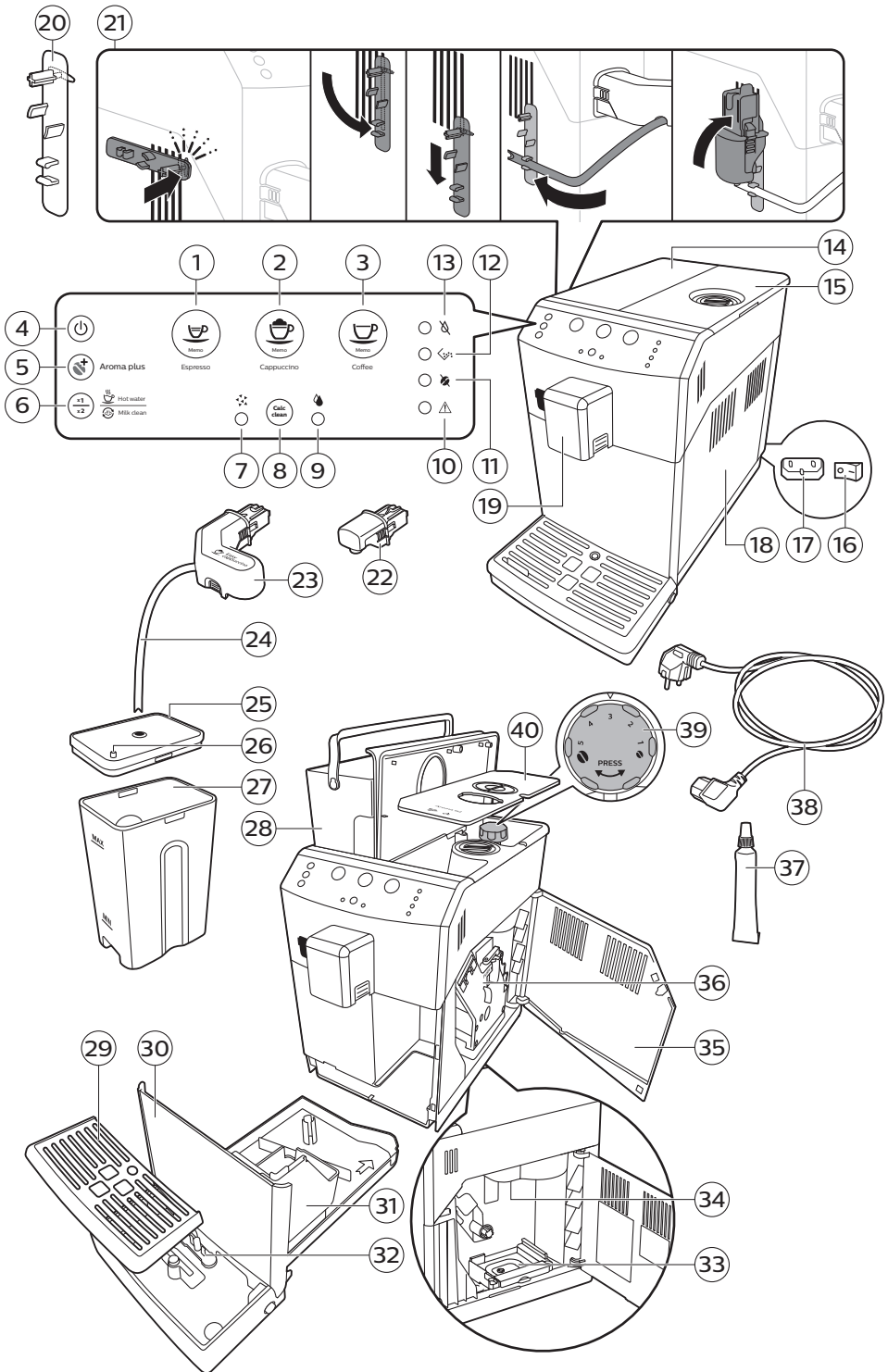

PHILIPS

English 6
Deutsch 36



Contents

Introduction	7
Important	7
Warning	7
Caution	8
Electromagnetic fields (EMF)	9
Machine overview (Fig. 1)	9
First installation	10
Circuit priming	11
Automatic rinsing cycle	12
Manual rinsing cycle	12
Installing the Intenza+ water filter	13
Using the machine	15
Beverage types and lengths	15
Adjusting the coffee dispensing spout	15
Brewing coffee	15
Brewing 1 cup of espresso and coffee	15
Brewing 2 cups of espresso and coffee	16
How to place and remove the automatic milk frother	16
Brewing cappuccino	17
Frothing milk	17
Hot water	18
Inserting and removing the hot water dispensing spout	18
Dispensing hot water	18
Adjusting quantity and taste	18
Saeco Adapting System	18
Activating the aroma plus function	19
Adjusting coffee length with the MEMO function	19
Adjusting the cappuccino volume with the MEMO function	19
Adjusting the grinder settings	19
Maintenance and care	20
Cleaning the drip tray and the coffee grounds container	20
Cleaning the brew group	20
Lubrication	22
Quick clean of the milk system	23
Daily cleaning of the automatic milk frother	23
Monthly cleaning of the automatic milk frother	23
Descaling	25
Descaling procedure	25
Interruption of the descaling cycle	27
Meaning of light signals	27
Troubleshooting	31
Recycling	34
Warranty and support	34
Ordering maintenance products	34
Technical specifications	35

Introduction

Congratulations on your purchase of a Philips fully automatic coffee machine with Automatic Milk Frother! To fully benefit from the support that Philips offers, please register your product at www.philips.com/welcome. The machine is suitable for preparing espresso coffee using whole coffee beans. You can use the automatic milk frother to prepare perfect cappuccino in a quick and easy way. In this user manual you will find all the information you need to install, use, clean and descale your machine.

If you experience any future problems with your machine or have other questions, have a look on our support page at www.philips.com/support. Here you can find all detailed information on cleaning and maintenance, frequently asked questions, support movies and the user manuals.

Important

This machine is equipped with safety features. Nevertheless, read and follow the safety instructions carefully and only use the machine as described in these instructions, to avoid accidental injury or damage due to improper use of the machine. Keep this user manual for future reference.

Warning

- Connect the machine to a wall socket with a voltage matching the technical specifications of the machine.
- Connect the machine to an earthed wall socket.
- Do not let the power cord hang over the edge of a table or counter, or touch hot surfaces.
- Never immerse the machine, mains plug or power cord in water (danger of electrical shock).
- Do not pour liquids on the power cord connector.
- Never direct the hot water jet towards body parts: danger of burns.
- Do not touch hot surfaces. Use handles and knobs.
- Switch off the machine with the main switch located on the back and remove the mains plug from the socket:
 - If a malfunction occurs.
 - If the machine will not be used for a long time.
 - Before cleaning the machine.
- Pull on the plug, not on the power cord.
- Do not touch the mains plug with wet hands.

8 English

- Do not use the machine if the mains plug, the power cord or the machine itself is damaged.
- Do not make any modifications to the machine or its power cord.
- Only have repairs carried out by a service center authorized by Philips to avoid a hazard
- The machine should not be used by children younger than 8 years old.
- This machine can be used by children aged from 8 years and above and by persons with reduced physical, sensory or mental capabilities or lack of experience and knowledge if they have been given supervision or instruction concerning use of the machine in a safe way and if they understand the hazards involved.
- Cleaning and user maintenance shall not be made by children unless they are older than 8 and supervised.
- Keep the machine, its accessories and its cord out of the reach of children aged less than 8 years.
- Children should be supervised to ensure that they do not play with the machine.
- Never insert fingers or other objects in the coffee grinder.
- The machine shall not be placed in a cabinet when in use.

Caution

- This machine is intended for normal household use only. It is not intended for use in environments such as staff kitchens of shops, offices, farms or other work environments.
- Always put the machine on a flat and stable surface. Keep it in upright position, also during transport.
- Do not place the machine on a hotplate or directly next to a hot oven, heater or similar source of heat.
- Only put roasted coffee beans in the bean hopper. If ground coffee, instant coffee, raw coffee beans or any other substance is put in the coffee bean hopper, it may cause damage to the machine.

- Let the machine cool down before inserting or removing any parts. The heating surfaces may retain residual heat after use.
- Never fill the water tank with warm, hot or sparkling water, as this may cause damage to the water tank and the machine.
- Never use souring pads, abrasive cleaning agents or aggressive liquids such as petrol or acetone to clean the machine. Simply use a soft cloth dampened with water.
- Descale your machine regularly. The machine indicates when descaling is needed. Not doing this will make your appliance stop working properly. In this case repair is not covered under your guarantee.
- Do not keep the machine at temperatures below 0°C. Water left in the heating system may freeze and cause damage.
- Do not leave water in the water tank when the machine is not used over a long period of time. The water can be contaminated. Use fresh water every time you use the machine.

Electromagnetic fields (EMF)

This Philips appliance complies with all applicable standards and regulations regarding exposure to electromagnetic fields.

Machine overview (Fig. 1)

- 1 ESPRESSO button
- 2 CAPPUCINO button
- 3 COFFEE button
- 4 ON/OFF button
- 5 AROMA STRENGTH button
- 6 HOT WATER/ MILK CLEAN button
- 7 Descaling cycle light
- 8 CALC CLEAN button
- 9 Rinse cycle light
- 10 General warning light
- 11 No coffee light
- 12 Empty coffee grounds container light
- 13 No water light
- 14 Lid of the water tank
- 15 Lid of the bean hopper
- 16 Main switch
- 17 Socket for cord
- 18 Service door
- 19 Coffee dispensing spout
- 20 Tube holder
- 21 How to attach the tube holder

- 22 Hot water dispensing spout
- 23 Automatic milk frother
- 24 Suction tube
- 25 Top of the milk carafe
- 26 Pin on top of the milk carafe
- 27 Milk carafe
- 28 Water tank
- 29 Drip tray cover
- 30 Drip tray
- 31 Coffee grounds container
- 32 Drip tray full indicator
- 33 Coffee residues drawer
- 34 Coffee exit duct
- 35 Inside of service door with cleaning instructions
- 36 Brew group
- 37 Grease
- 38 Cord
- 39 Grinder adjustment knob
- 40 Cover of bean hopper

First installation

This machine has been tested with coffee. Although it has been carefully cleaned, there may be some coffee residues left. We guarantee, however, that the machine is absolutely new. Like with most full-automatic machines, you first need to brew some coffees to enable the machine to complete its self-adjustment and get the best tasting coffee.

- 1 Remove all packaging material from the machine.
- 2 Place the machine on a table or worktop away from the tap, the sink and heat sources.

Note: Leave at least 15 cm of free space above, behind and on both sides of the machine.

Note: This machine may only be operated by a properly trained person. Never let the machine operate unattended.

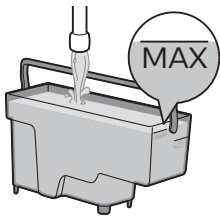
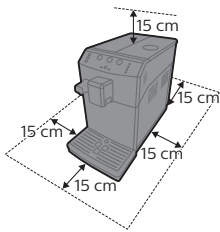

- 3 Rinse the water tank. Fill the water tank with fresh water to the MAX level indication.

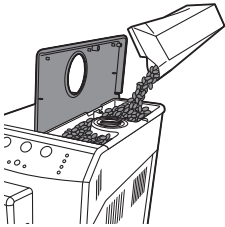

- 4 Open the lid of the bean hopper. Fill the bean hopper with coffee beans and close the lid.

Note: Do not overfill the bean hopper to avoid damage to the grinder.

Caution: Only use espresso beans. Never use ground coffee, unroasted coffee beans or caramelized coffee beans, as this may cause damage to the machine.

Note: Do not add pre-ground coffee, water or coffee beans in the coffee exit duct.

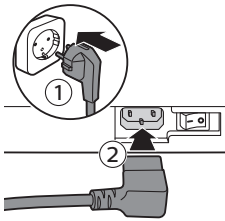

- 5 Insert mains plug into a wall socket (1) and insert the small plug into the socket located on the back of the machine (2).

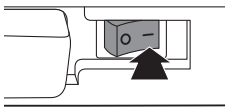

- 6 Set the main switch to the ON position to switch on the machine.

- 7 Insert the hot water dispensing spout.

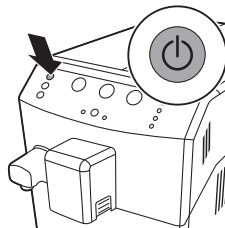

- 8 Press the ON/OFF button to switch on the machine.

Circuit priming

During the initial heat-up process, fresh water flows through the internal circuit to heat up the machine. This takes a few seconds.

- 1 Place a container under the hot water dispensing spout.

12 English

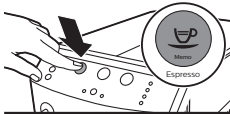

- 2 The no water light and the general warning light flash simultaneously.
 - The ESPRESSO button light lights up.

- 3 Press the Espresso button.
 - The machine is heating up and the ESPRESSO, CAPPUCCINO and COFFEE buttons flash simultaneously.

Automatic rinsing cycle

When the machine has heated up, it performs an automatic rinsing cycle to clean the internal circuit with fresh water. Water flows from the coffee spout.

- 1 Place a container under the coffee dispensing spout.
 - The ESPRESSO, CAPPUCCINO and COFFEE buttons flash simultaneously.
 - The cycle ends automatically.



- The ESPRESSO, CAPPUCCINO, COFFEE and HOT WATER/MILK CLEAN buttons light up continuously.

Manual rinsing cycle

During the manual rinsing cycle, the machine brews one cup of coffee to prepare the inner circuit for use.

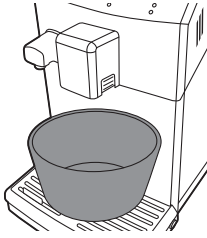

1 Place a container under the coffee dispensing spout.



2 Make sure the ESPRESSO, CAPPUCCINO, COFFEE and HOT WATER/MILK CLEAN buttons light up continuously.



3 Press the COFFEE button.

- The machine starts to brew a cup of coffee to prepare the inner circuit for use. This coffee is not drinkable.

4 Empty the cup after the brewing cycle is finished.

5 Place a container under the hot water dispensing spout.

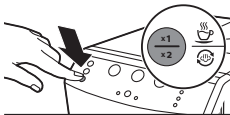

6 Press the HOT WATER/MILK CLEAN button once. The machine starts dispensing water.

- The HOT WATER/MILK CLEAN button flashes slowly.

7 Let the machine brew hot water until the no water light lights up continuously.



Note: If you want to stop the manual rinsing cycle, press the HOT WATER/MILK CLEAN button; to restart press the HOT WATER/MILK CLEAN button again.

8 Fill the water tank with fresh water up to the MAX indication. The machine is ready for use.

Note: The automatic rinsing cycle starts when the machine has been in stand-by mode, or switched off, for more than 30 minutes. When you have not used the machine for 2 or more weeks, you will need to perform a manual rinse cycle.

Installing the Intenza+ water filter

We advise you to install the Intenza+ water filter as this prevents scale build-up in your machine. You can buy the Intenza+ water filter separately. For more details, see chapter 'Guarantee and support', section 'Ordering maintenance products'.

Note: Replace the INTENZA+ filter after 2 months.

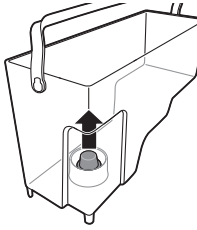

- 1 Remove the small white filter from the water tank and store it in a dry place.

Note: Please keep the small white filter for future use. You will need it for the descaling process.



- 2 Remove the filter from its packaging and immerse it in cold water with the opening pointing upwards. Press the sides of the filter gently to let out the air bubbles.

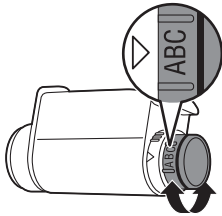

- 3 Turn the knob of the filter to the setting that corresponds to the water hardness of the area you live in.
 - a Very soft water/ soft water
 - b Hard water (default)
 - c Very hard water

Note: You can test the water hardness with a water hardness test strip.

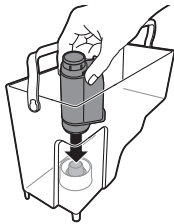

- 4 Place the filter in the empty water tank. Press it down until it cannot move any further.
- 5 Fill the water tank with fresh water up to the MAX indication and slide it into the machine.
- 6 Check if the ESPRESSO, CAPPUCCINO, COFFEE and HOT WATER/MILK CLEAN buttons light up continuously.

- 7 Insert the hot water dispensing spout and press the HOT WATER/MILK CLEAN button once. The HOT WATER/MILK CLEAN button flashes.
 - Let the machine dispense hot water until the water tank is empty.
 - The no water light lights up continuously.

- 8 Refill the water tank with fresh water up to the MAX level and place it back into the machine.



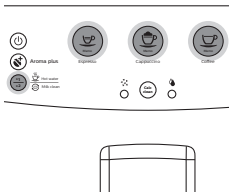

- The ESPRESSO, CAPPUCCINO, COFFEE and HOT WATER/MILK CLEAN buttons light up continuously.
The machine is ready for use.

Using the machine

Beverage types and lengths

Beverage name	Description
Espresso	Coffee with thick crema served in a small cup
Cappuccino	1/3 espresso, 1/3 hot milk and 1/3 milk foam served in a large cup
Coffee	Regular cup of coffee for a larger cup

Beverage name	Standard length	Length range
Espresso	40 ml	20 - 230 ml
Coffee	120 ml	20 - 230 ml

Note: The lengths stated above are approximate values.

Adjusting the coffee dispensing spout

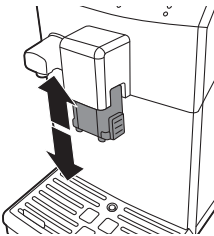

The machine can be used to dispense different coffee types in cups or glasses of different sizes. To adjust the height of the coffee dispensing spout to the size of the cup or glass, slide the spout up or down.

Brewing coffee

Brewing 1 cup of espresso and coffee

- 1 Place a cup under the coffee dispensing spout.
- 2 Press the ESPRESSO or COFFEE button once to brew the selected coffee.
 - The button of the selected beverage flashes slowly.
- 3 The machine stops brewing when the preset level is reached.

Note: If you want to stop the brewing process before the machine has finished dispensing the preset coffee volume, press the previously selected beverage button.

Brewing 2 cups of espresso and coffee

- 1 Place two cups under the coffee dispensing spout.
- 2 Press the ESPRESSO or COFFEE button twice to brew the selected coffee.
 - The button of the selected beverage flashes twice quickly.

The machine grinds and doses automatically the correct amount of coffee. Brewing two cups of a beverage requires two grinding and brewing cycles the machine carries out automatically.

- 3 The machine stops brewing when the preset level is reached.

Note: If you want to stop the brewing process before the machine has finished dispensing the preset coffee volume, press the previously selected beverage button.

How to place and remove the automatic milk frother

Note: Do not force the automatic milk frother while inserting it.

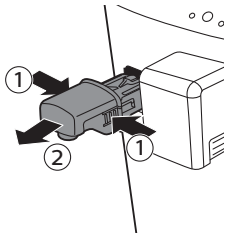

- 1 If the hot water dispensing spout is installed, press the release buttons on both sides of the hot water dispensing spout (1) and remove it (2).

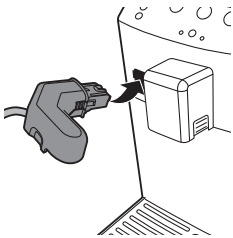

- 2 Slightly tilt the automatic milk frother and insert it all the way into the guides of the machine.

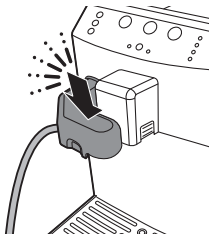

- 3 Push the automatic milk frother downwards while turning it until it locks into the machine.

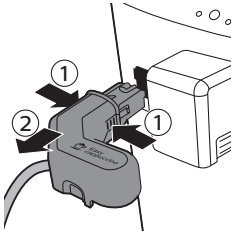

- 4 To remove the automatic milk frother, press the release buttons on both sides of the automatic milk frother, lift it slightly and pull to remove it.

Brewing cappuccino

Warning: Danger of scalding! Dispensing may be preceded by small jets of hot water. Wait until the end of the brewing cycle with removing the automatic milk frother.

Caution: Steam and hot milk may spray out of the milk froth dispensing spout at the start of the brewing cycle.

Note: Use cold milk (at a temperature of approximately 5°C/41°F) with a protein content of at least 3% to ensure an optimal frothing result. You can use whole milk or semi-skimmed milk. It is also possible to use skimmed milk, soy milk and lactose free milk.

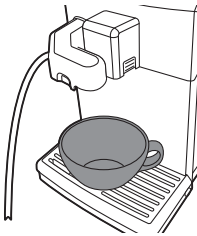

- 1 Place a large cup under both the automatic milk frother and the coffee dispensing spout.
- 2 Remove the lid of the milk carafe and pour the milk in the milk carafe. Close the lid of the milk carafe.

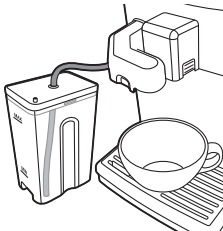

- 3 Insert the other end of the suction tube into the milk carafe till the bottom of the milk container.

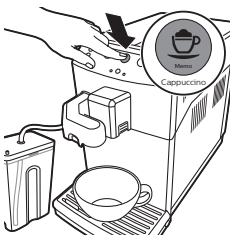

- 4 Press the CAPPUCINO button.
 - The machine dispenses first the milk and then coffee.
- 5 Remove the milk tube connector from the automatic milk frother.
- 6 Plug the milk connector to the pin on the milk container lid and put the milk container in the fridge.

Note: After brewing a milk-based beverage perform a quick clean of the milk circuit. Dispense hot water for 5 seconds, see chapter 'Maintenance and care', section 'Quick clean of the milk system'.

Frothing milk

- 1 Place a large cup under the automatic milk frother.
- 2 Remove the lid of the milk carafe and pour the milk in the milk carafe. Close the lid of the milk carafe.
- 3 Insert the other end of the suction tube into the milk carafe till the bottom of the milk carafe.

- 4 Press the HOT WATER/MILK CLEAN button twice.
 - The HOT WATER/MILK CLEAN button flashes twice.
- 5 Press the HOT WATER/MILK CLEAN button once to stop frothing.

Note: after dispensing a milk based beverage perform a quick clean of the milk circuit. dispense hot water for about 5 seconds, see chapter 'Maintenance and care', section 'Daily cleaning of the automatic milk frother'.

Hot water

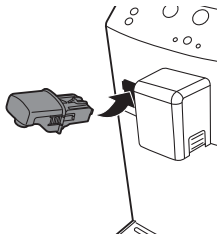

Inserting and removing the hot water dispensing spout

To insert the hot water dispensing spout:

- 1 Tilt the hot water dispensing spout slightly and insert it into the machine.
- 2 Press and turn the hot water dispensing spout downwards to lock it in the machine.

To remove the hot water spout:

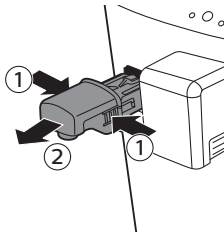

- 1 Press the release buttons on the sides of the hot water dispensing spout to unlock it.
- 2 Lift the hot water dispensing spout slightly and pull it out of the machine.

Dispensing hot water

Caution: Steam and hot water may spray out of the hot water dispensing spout when brewing starts. Wait until the cycle has ended before removing the hot water dispensing spout.

- 1 Place a cup under the hot water dispensing spout.
- 2 Press the HOT WATER/MILK CLEAN button once.
 - The HOT WATER/MILK CLEAN button flashes slowly.
 - Hot water dispensing starts automatically.
- 3 Press the HOT WATER/MILK CLEAN button once to stop hot water dispensing.

Adjusting quantity and taste

Saeco Adapting System

Coffee is a natural product and its characteristics may vary according to origin, blend and roasting. The machine is equipped with a self-adjustment system that allows it to get the best taste out of your favorite coffee beans. It regulates itself after brewing some coffees.

Activating the aroma plus function

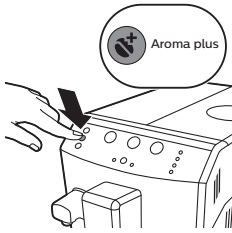

To get a stronger coffee, press the aroma plus button. The aroma plus button is backlit when the aroma plus function is active.

Adjusting coffee length with the MEMO function

You can adjust the quantity of beverage brewed according to your taste and to the size of the cups.

- 1 Place a cup under the coffee dispensing spout.
- 2 To adjust the length of espresso, press and hold the ESPRESSO button until the ESPRESSO button flashes quickly. Release the ESPRESSO button, the machine is in the programming mode.
 - The machine brews an espresso.
- 3 Press the ESPRESSO button when the cup contains the desired amount of espresso.

The ESPRESSO button is programmed: every time it is pressed, the machine will brew espresso in the amount set. To set the length of coffee follow the same procedure: press and hold the button of the beverage and press the same beverage button when the desired amount is in the cup.

Adjusting the cappuccino volume with the MEMO function

You can adjust the cappuccino volume according to your taste and to the size of the cups. The cappuccino button can be programmed.

- 1 Place a cup under both the automatic milk frother and coffee dispensing spout.
- 2 To adjust the cappuccino volume, press and hold the CAPPUCCINO button until the CAPPUCCINO button flashes quickly. Release the CAPPUCCINO button, the machine is in the programming mode.
- 3 The machine dispenses first the milk. Press the CAPPUCCINO button when the cup contains the desired amount of milk.
- 4 The machine dispenses the coffee. Press the CAPPUCCINO button another time when the cup contains the desired amount of coffee.

Adjusting the grinder settings

You can adjust the grinder settings with the grinder adjustment key. At each setting selected, the ceramic coffee grinder guarantees a perfectly even grind for every cup of coffee you brew. It preserves the full coffee aroma and delivers the perfect taste to every cup.

Note: You can only adjust the grinder settings when the machine is grinding coffee beans.

- 1 Place a cup under the coffee dispensing spout.

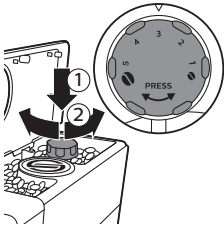

- 2 Open the lid of the bean hopper.
- 3 Press the Espresso button.
- 4 When the grinder starts grinding, press down the grind setting knob and turn it to the left or right.
 - There are 5 different grinder settings you can choose from. The smaller the dot the stronger the coffee.

Caution: Do not turn the grinder adjustment knob more than one notch at a time to prevent damage to the grinder.

Maintenance and care

Maintenance of your machine is important to prolong the life of your machine and to ensure optimum quality and taste of your coffee.

Cleaning the drip tray and the coffee grounds container

- The drip tray is full when the drip tray full indicator pops up through the drip tray. Empty and clean the drip tray every day.

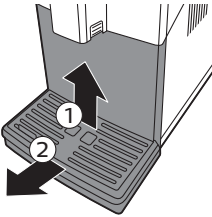

- 1 Pull the drip tray out of the machine.
- 2 Remove the coffee grounds container while the machine is switched on. The counter does not reset if you remove the coffee grounds container when the machine is switched off.
- 3 Empty and rinse the drip tray under the tap.
- 4 Place the coffee grounds container back in the drip tray.
- 5 Slide the drip tray back into the machine until it locks into position with a click.

Cleaning the water tank

- 1 Remove the water tank from the machine and rinse it with fresh water periodically.
- 2 Fill the water tank with fresh water up to the MAX level indication and place it back in the machine.

Cleaning the coffee compartments

- Clean the bean hopper with a dry cloth once a month.

Cleaning the brew group

Weekly cleaning of the brew group

- 1 Remove the drip tray with the coffee grounds container.
- 2 Empty the drip tray and rinse it under the tap.
- 3 Empty the coffee grounds container and rinse it under a lukewarm tap.
- 4 Switch off the machine and unplug it.
- 5 Open the service door.

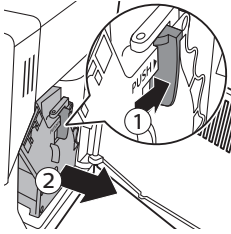

- 6 Press the PUSH button (1) and pull at the grip of the brew group to remove it from the machine (2).

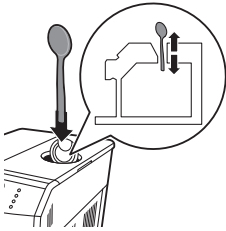

- 7 Open the lid of the pre-ground coffee compartment and insert the spoon handle into the coffee funnel. Move the handle up and down until the clogged ground coffee falls down.

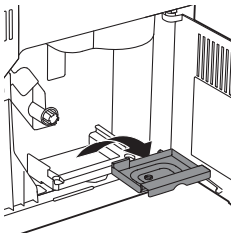

- 8 Remove the coffee residues container, empty it and rinse it under a lukewarm tap. Let it dry and then reinsert it.

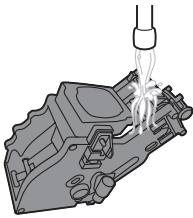

- 9 Rinse the brew group thoroughly with lukewarm water. Clean the upper filter carefully.

Caution: Do not clean the brew group in the dishwasher and do not use washing-up liquid or a cleaning agent to clean it. This may cause the brew group to malfunction and may have a negative effect on the coffee taste.

- 10 Let the brew group air-dry thoroughly.

Note: Do not dry the brew group with a cloth to prevent fibers from collecting inside the brew group.

- 11 Clean the inside of the machine with a soft damp cloth.

- 12 Before you slide the brew group back into the machine, make sure the two reference signs on the side match. If they do not match, perform the following step:

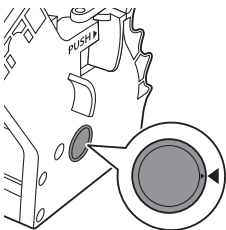

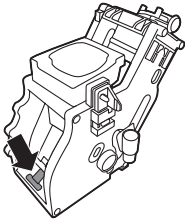

- Make sure the lever is in contact with the base of the brew group.

13 Make sure that the locking hook of the brew group is in the correct position.

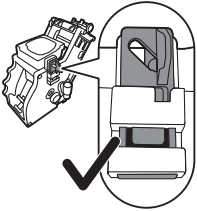

- To position the hook correctly, push it upwards until it is in uppermost position.

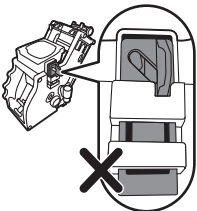

- The hook is not correctly positioned if it is still in bottommost position.

14 Slide the brew group back into the machine along the guiding rails on the sides until it locks into position with a click.

Caution: Do not press the PUSH button.

15 Close the service door.

Lubrication

For optimal performance of the machine you have to lubricate the brew group. See table below for the lubrication frequency. For support visit our website: www.philips.com/support.

Type of usage	Nr of daily products	Lubrication frequency
Low	1-5	Every 4 months
Normal	6-10	Every 2 months
Heavy	>10	Monthly

1 Switch off the machine and unplug it.

2 Remove the brew group and rinse it under a lukewarm tap as described in section 'Weekly cleaning of the brew group'.

3 Apply a thin layer of grease around the shaft in the bottom of the brew group.

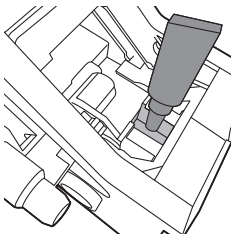

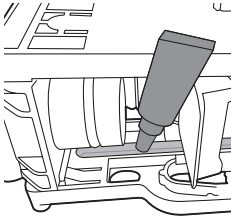

- 4 Apply a thin layer of grease to the rails on both sides (see figure).
- 5 Insert the brew group as described in section 'Weekly cleaning of the brew group'.

You can use the grease tube multiple times.

Quick clean of the milk system

Note: After brewing a cappuccino perform a quick clean of the milk system.

- 1 Place a cup under the automatic milk frother.
- 2 Press the HOT WATER/MILK CLEAN button once.
- 3 Dispense hot water for 5 seconds.
- 4 Press the HOT WATER/MILK CLEAN button once to stop hot water dispensing.

Daily cleaning of the automatic milk frother

- 1 Place a cup under the automatic milk frother.
- 2 Insert the suction tube in a cup with fresh water.
- 3 Press the HOT WATER/MILK CLEAN button twice.
 - The button flashes twice.
- 4 The machine dispenses hot water and steam.
- 5 Dispense hot water for 5 seconds and press the HOT WATER/MILK CLEAN button once to stop hot water dispensing.

Monthly cleaning of the automatic milk frother

- 1 Insert the automatic milk frother, see chapter 'Using the machine', section 'How to place and remove the automatic milk frother'.
- 2 Pour the contents of the milk circuit cleaner sachet in the milk carafe. Then fill the milk carafe with water up to the MAX level indication.
- 3 Insert the suction tube into the milk carafe.
- 4 Place a large container (1.5 l) under the automatic milk frother.

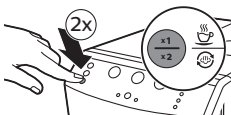
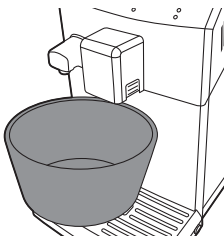

- 5 Press the HOT WATER/MILK CLEAN button twice.
 - The HOT WATER/MILK CLEAN button flashes.
- 6 When the machine has dispensed the cleaning solution, press the HOT WATER/MILK CLEAN button to stop the dispensing.
- 7 Rinse the milk carafe thoroughly and fill it with fresh water up to the MAX level indication.
- 8 Insert the suction tube into the milk carafe.
- 9 Empty the container and place it back under the automatic milk frother.
- 10 Press the HOT WATER/MILK CLEAN button twice.
 - The HOT WATER/MILK CLEAN button flashes.

- 11 When the machine stops dispensing water, press the HOT WATER/MILK CLEAN button.
 - 12 Empty the container.
 - 13 Remove the automatic milk frother.
 - 14 Disassemble all the components and rinse them under a lukewarm tap.
 - 15 Continue with cleaning the automatic milk frother.
- Cleaning of the automatic milk frother

1 Remove the automatic milk frother from the machine.

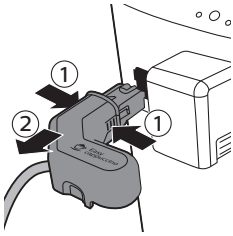

2 Detach the lower part from the automatic milk frother.

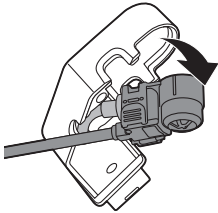

3 Remove the lower part.

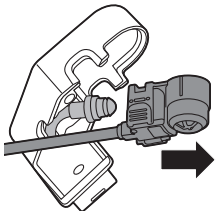

4 Remove the fitting.

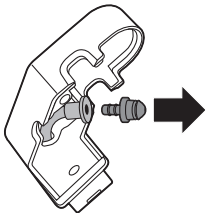

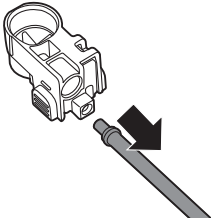

5 Remove the tube with the fitting.

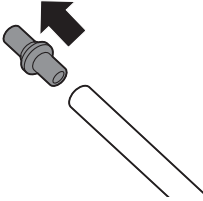

6 Remove the fitting from the tube.

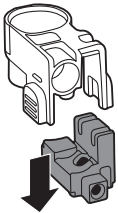

7 Detach the milk frothing device from the support.

8 Clean all the parts thoroughly with lukewarm water.

9 Reassemble the components in reverse order.

The machine is ready for use.

Descaling

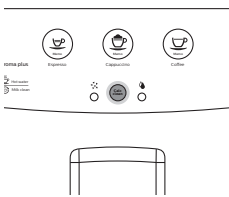

When the CALC CLEAN button lights up continuously, you need to descale the machine. If you do not descale the machine when this button indicates this, the machine stops working properly. In that case, repairs are not covered by the guarantee.

Please use Philips descaler only. Under no circumstances should you use a descaler based on sulfuric acid, hydrochloric acid, sulfamic or acetic acid (vinegar) as this may damage the water circuit in your machine and not dissolve the limescale properly. Not using the Philips descaler will void your warranty. Failure to descale the appliance will also void your warranty. You can buy Philips descaling solution in the online shop at www.saeco.com/care.

The descaling procedure lasts 30minutes and consists of a descaling cycle and a rinsing cycle. You can pause the descaling or rinsing cycle by pressing the ESPRESSO button. To continue the descaling or rinsing cycle, press the ESPRESSO button.

Descaling procedure

1 Insert the hot water dispensing spout. (if it is not installed).

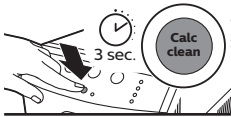
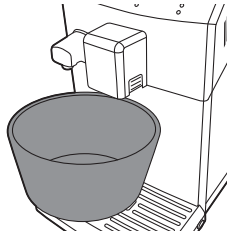

- 2 Remove and empty the drip tray and coffee grounds container. Place the drip tray and coffee grounds container back into place.
- 3 Remove the water tank and the “INTENZA+” water filter from the water tank (if present), replace it with the small white original one.
- 4 Pour the descaling solution in the water tank. Fill the water tank with fresh water up to the CALC CLEAN level. Place the water tank back in the machine.
- 5 Place a large container (1.5 l) under both the hot water/steam wand and coffee dispensing spout.

- 6 Press and hold the CALC CLEAN button for 3 seconds to start the descaling cycle. The ESPRESSO button lights up continuously and the CALC CLEAN button flashes throughout the cycle.

- 7 The descaling cycle light lights up continuously. The machine starts dispensing the descaling solution at intervals for approximately 20 minutes.

- 8 Let the machine dispense the descaling solution until the no water light lights up continuously.
- 9 Remove the water tank and rinse it. Fill the water tank with fresh water up to the MAX level and place it back in the machine.
- 10 Empty the drip tray and container and place it back.
- 11 The rinse cycle light lights up continuously. When the ESPRESSO button flashes, press it to start the rinsing cycle.
- 12 When the rinsing cycle is finished the CALC CLEAN button goes out.
- 13 The machine is heating up and performs an automatic rinsing cycle. The ESPRESSO and COFFEE buttons flash simultaneously. The descaling cycle is finished.

Caution: If the no water lights up continuously and the rinse cycle light does not go out, the water tank was not filled up to the MAX level for the

rinsing cycle. Fill the water tank with fresh water and repeat the process from step 10.

- 14 Remove the drip tray, rinse it and place it back. Empty the container.
 - 15 Reinstall the Intenza+ water filter (if present).
 - 16 Remove the water tank and rinse it.
 - 17 Clean the brew group by performing the 'Weekly brew group cleaning' cycle.
- The machine is ready for use.

Interruption of the descaling cycle

Once the descaling procedure has started, complete it until the very end without switching off the machine. If the machine gets stuck during the cycle, you can exit the descaling procedure by pressing the ON/OFF button. If this occurs, or in case of a power failure or accidental disconnection of the cord, do the following:

- 1 Remove the water tank rinse it and fill it with fresh water up to the MAX level.
- 2 Make sure the main switch is set to the ON position.
- 3 Press the ON/OFF button to switch on the machine.
- 4 Wait until the ESPRESSO, COFFEE and HOT WATER/MILK CLEAN buttons light up continuously.
- 5 Empty the drip tray and place it back.
- 6 Empty the container and place it back.
- 7 Press the HOT WATER/MILK CLEAN button once to dispense 0.5 l of water. Press the same button to stop the water dispensing.
 - The HOT WATER/MILK CLEAN button flashes.
- 8 Empty the container.
- 9 Place the container under the coffee dispensing spout.
- 10 Press the COFFEE button.
- 11 Repeat steps 9-10.
- 12 Empty the container.

The machine is ready for use.

Meaning of light signals

- The ESPRESSO and COFFEE buttons flash. The machine is warming up or performing an automatic rinsing cycle.

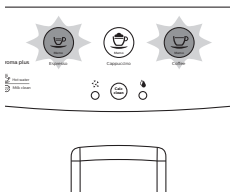

28 English

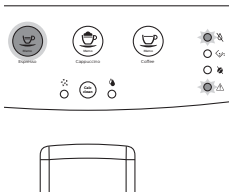

- The ESPRESSO button lights up continuously, the no water and general warning lights flash. You have to prime the circuit. Insert the hot water dispensing spout and press the ESPRESSO button and the light of the ESPRESSO button goes out. The no water and general warning lights flash during the circuit priming, the lights go out when the circuit priming is completed.

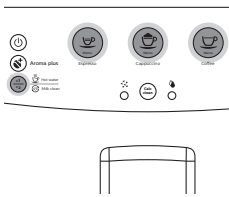

- The ESPRESSO, CAPPUCCINO, COFFEE and HOT WATER/MILK CLEAN buttons light up continuously. The machine is ready to brew a beverage.

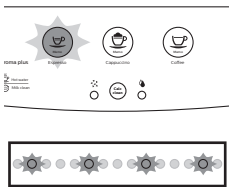

- The ESPRESSO button flashes slowly. The machine is brewing one cup of espresso.

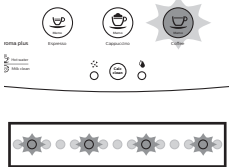

- The COFFEE button flashes slowly. The machine is brewing one cup of coffee.

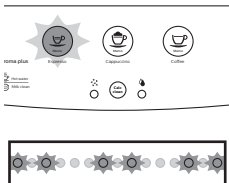

- The ESPRESSO button flashes twice quickly. The machine is brewing two cups of espresso.



- The COFFEE button flashes twice quickly. The machine is brewing two cups of coffee.



- The ESPRESSO button flashes quickly. The machine is programming the amount of espresso to brew.



- The COFFEE button flashes quickly. The machine is programming the amount of coffee to brew.
- The HOT WATER/MILK CLEAN button flashes slowly. The machine is dispensing hot water or steam.



- The no water light lights up continuously. Fill the water tank.



- The general warning light lights up continuously. Insert the drip tray with the coffee grounds container into the machine and close the service door.



30 English

- The general warning light flashes slowly. Insert the hot water dispensing spout.

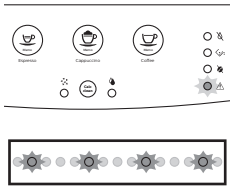

- The general warning light flashes quickly. The brew group is being reset due to machine reset.

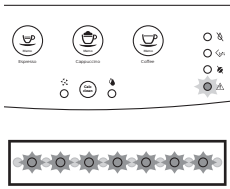

- The general warning light flashes slowly. Insert the brew group.

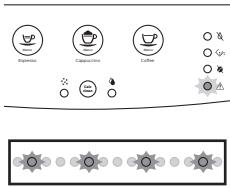

- The empty coffee grounds container light lights up continuously. Empty the coffee grounds container.



- The empty coffee grounds container light flashes. The coffee grounds container is not inserted into the machine. Wait until the empty coffee grounds container light goes out and the general warning light lights up continuously. Insert the coffee grounds container and close the service door.

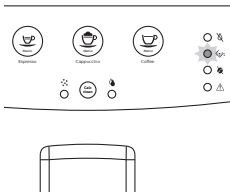

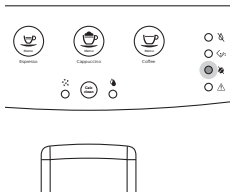

- The no coffee light lights up continuously. Fill the coffee bean hopper with coffee beans and restart the brewing cycle. The no coffee light goes out when you press the button of the desired beverage. You can also dispense steam and hot water when the machine shows this warning signal.

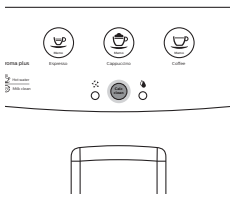

- The CALC CLEAN light lights up continuously. You need to descale the machine, follow the instructions in chapter 'Descaling'.

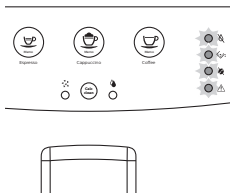

- The no water, empty coffee grounds container, no coffee and general warning lights flash simultaneously. The machine is out of order. Switch off the machine and switch it back on after 30 seconds. Repeat this procedure 2 or 3 times. If the machine does not switch back on, contact the Philips Consumer Care Centre in country.

Troubleshooting

This chapter summarises the most common problems you could encounter with the machine. If you are unable to solve the problem with the information below, visit www.philips.com/support for a list of frequently asked questions or contact the Philips Consumer Care Centre in your country.

Problem	Cause	Solution
There is water under the machine.	The drip tray is too full and overflowed.	Empty the drip tray when the drip tray full indicator pops up through the drip tray. Always empty the drip tray before you start descaling the machine.
	The machine is not placed on a horizontal surface.	Place the machine on a horizontal surface so that the drip tray full indicator works properly.
The machine does not switch on.	The machine is disconnected.	Check if the power supply cord is inserted correctly.

Problem	Cause	Solution
The drip tray is quickly filled.	This is normal. The machine uses water to rinse the internal circuit and brew group. Some water flows through the internal system directly into the drip tray.	Empty the drip tray when the 'drip tray full' full indicator pops up through the drip tray cover.
		Place a cup under the dispensing spout to collect rinsing water.
The machine does not dispense hot water after pressing the HOT WATER button.	The hot water dispensing spout is not inserted.	Insert the hot water dispensing spout and press the HOT WATER button again.
The machine does not dispense milk when I press the CAPPUCCINO button and the general warning light flashes.	The automatic milk frother is not properly inserted.	Insert the automatic milk frother and make sure the milk is ready for use. Then press the CAPPUCCINO button again.
The brew group cannot be removed.	The brew group is not positioned correctly.	Close the maintenance door. Switch the machine off and back on again. Wait for the machine ready screen to appear and then remove the brew group.
	The coffee grounds container is not removed.	Remove the coffee grounds container before removing the brew group.
	The machine is still in the descaling process.	You cannot remove the brew group when the descaling process is active. First complete the descaling process and then remove the brew group.
The brew group cannot be inserted.	The brew group is not in the correct position.	The brew group was not put in rest position before it was placed back. Make sure that the lever is in contact with the base of the brew group and that the hook of the brew group is in the correct position.
		Reset the machine by switching it on and off. Place the drip tray and the coffee grounds container back. Leave the brew group out. Close the maintenance door and switch the machine on and off. Then try to reinsert the brew group.
The coffee has too little crema or is watery.	The grinder is set to a coarse setting.	Adjust the grinder to a finer setting.
	The brew group is dirty.	Clean the brew group. For thorough cleaning, follow the monthly cleaning procedure with the degreasing tablet.

Problem	Cause	Solution
	The coffee exit duct is dirty.	Clean the coffee exit duct thoroughly with the handle of the multifunctional tool or a spoon handle.
	The coffee blend is not the correct one.	Try another coffee blend.
	The machine is performing its self-adjustment.	Brew a few cups of coffee.
The coffee is not hot enough.	The cups you use are cold.	Preheat the cups by rinsing them with hot water.
	You added milk.	Whether the milk you add is warm or cold, it will always decrease the temperature of the coffee to some extent.
The machine grinds the coffee beans, but coffee does not come out.	The grind is set too fine.	Adjust the grinder to a coarser setting.
	The brew group is dirty.	Clean the brew group.
	The coffee dispensing spout is dirty.	Clean the coffee dispensing spout and its holes with a pipe cleaner.
	The coffee exit duct is blocked.	Clean the coffee exit duct with the handle of the multifunctional tool or a spoon handle.
The coffee comes out slowly.	The grind is ground too finely.	Change the grinder to a coarser setting.
	The brew group is dirty.	Clean the brew group.
	The coffee exit duct is blocked.	Clean the coffee exit duct with the handle of the multifunctional tool or a spoon handle.
	The machine circuit is blocked by limescale.	Descalcify the machine.
The milk does not froth.	The automatic milk frother is dirty or not assembled or installed correctly.	Clean the automatic milk frother and make sure it is correctly assembled or installed.
	The type of milk used is not suitable for frothing.	Different types of milk result in different amounts of froth and different froth qualities. Semi-skimmed or full-fat cow's milk give good results.

Problem	Cause	Solution
I pressed the MILK CLEAN button to clean the milk system, but the machine dispenses hot milk.	The suction tube of the automatic milk frother is inserted in the milk container.	Insert the tube in a container with fresh water and press the MILK CLEAN button again.
The filter does not fit.	You need to remove air from the filter.	Let air bubbles come out of the filter.
	There is still water in the water tank.	Empty the water tank before you install the filter.
The coffee grounds container light lights up too early.	Coffee grounds container has been emptied while the machine was switched off and the counter did not reset.	Empty the coffee grounds container with the machine switched on.
The empty coffee grounds container light lights up continuously although I emptied the coffee grounds container.	You emptied the coffee grounds container while the machine was switched off, so the machine did not reset the alarm.	Remove the coffee grounds container once more while the machine is switched on, wait for 5 seconds and reinsert the coffee grounds container. Then the empty coffee grounds container light goes out.

Recycling



- This symbol means that this product shall not be disposed of with normal household waste (2012/19/EU).
- Follow your country's rules for the separate collection of electrical and electronic products. Correct disposal helps prevent negative consequences for the environment and human health.

Warranty and support

If you need information or support, please visit www.philips.com/coffee-care or read the separate warranty leaflet.

Ordering maintenance products

To clean and descale the machine, only use the Philips Saeco maintenance products. These products can be purchased in the Philips online shop (if available in your country) at www.shop.philips.com/service, from your local reseller or from the authorized service centers.

Ordering maintenance products:

Typenumber	Product
CA6700	Descaling solution
CA6702	Intenza+ water filter

HD5061	Brew group grease
CA6705	Milk circuit cleaner

Technical specifications

Nominal voltage - Power rating - Power supply See data plate on the inside of the service door

Housing material	Thermoplastic material
Size (w x h x d)	215 x 330 x 429 mm
Weight	7 kg
Power cord length	800-1200 mm
Control panel	Front panel
Cup sizes	Up to 152 mm
Water tank	1.8 litres Removable type
Coffee bean hopper capacity	250 g
Coffee grounds drawer capacity	15
Pump pressure	15 bar
Boiler	Stainless steel type
Safety devices	Thermal fuse

Inhalt

Einführung	37
Wichtig	37
Warnhinweis	37
Achtung	39
Elektromagnetische Felder	40
Übersicht über die Maschine (Abb. 1)	40
Inbetriebnahme	40
Wasserkreislauf entlüften	42
Automatischer Spülzyklus	42
Manueller Spülzyklus	43
Einsetzen des Intenza+ Wasserfilters	44
Die Maschine verwenden	46
Getränkearten und Längen	46
Den Kaffeeauslauftrichter einstellen.	46
Kaffee brühen	46
1 Tasse Espresso und Kaffee brühen	46
2 Tassen Espresso und Kaffee brühen	46
So platzieren und reinigen Sie den automatischen Milchaufschäumer	47
Cappuccino brühen	48
Aufschäumen von Milch	48
Heißes Wasser	49
Heißwasserauslauf einsetzen und entnehmen	49
Heißes Wasser bereiten	49
Menge und Geschmack einstellen	50
Saeco Adapting System	50
Die Aroma Plus-Funktion aktivieren	50
Kaffeelänge mit der MEMO-Funktion einstellen	50
Cappuccino-Menge mit der MEMO-Funktion einstellen	50
Mahlgrad einstellen	51
Wartung und Pflege	51
Tropfschale und Kaffeesatzbehälter reinigen	51
Brühgruppe reinigen	52
Schmierung	53
Die Schnellreinigung des Milchsystems	54
Tägliches Reinigen des automatischen Milchaufschäumers	54
Monatliches Reinigen des automatischen Milchaufschäumers	55
Entkalken	57
Entkalkungsvorgang	57
Unterbrechung des Entkalkungsvorgang	59
Bedeutung der Anzeigen	60
Fehlerbehebung	63
Recycling	67
Garantie und Support	67
Bestellen von Wartungsprodukten	67
Technische Daten	67

Einführung

Herzlichen Glückwunsch zum Kauf einer Philips vollautomatischen Kaffeemaschine mit automatischem Milchaufschäumer! Um die Kundenunterstützung von Philips optimal zu nutzen, registrieren Sie Ihr Produkt bitte unter www.philips.com/welcome. Die Maschine ist geeignet zur Vorbereitung von espressokaffee unter Verwendung von ganzen Kaffeebohnen. Sie können den automatischen Milchaufschäumer für die Zubereitung eines perfekten Cappuccino auf einfache Weise verwenden. In dieser Gebrauchsanleitung finden Sie alle Informationen, die Sie zum Installieren, Verwenden, Reinigen und Entkalken Ihrer Maschine benötigen. Falls irgendwelche Probleme mit Ihrer Maschine in der Zukunft auftreten sollten oder Sie weitere Fragen haben, werfen Sie einen Blick auf unsere Kundendienstseite auf www.philips.com/support. Hier finden Sie alle Details zur Reinigung und Wartung, häufig gestellte Fragen, Hilfevideos und die Gebrauchsanleitungen.

Wichtig

Diese Maschine verfügt über Sicherheitsmerkmale. Lesen Sie die Sicherheitshinweise dennoch sorgfältig durch, und befolgen Sie sie. Verwenden Sie die Maschine nur gemäß der Beschreibung in diesen Hinweisen, um versehentliche Verletzungen oder Beschädigungen durch unsachgemäßen Gebrauch der Maschine zu vermeiden. Bewahren Sie diese Bedienungsanleitung zur späteren Verwendung auf.

Warnhinweis

- Die Maschine benötigt eine Netzsteckdose mit Netzanschlusswerten, die mit den Angaben auf der Maschine übereinstimmen.
- Die Netzsteckdose muss schutzgeerdet sein.
- Lassen Sie das Netzkabel nicht über die Kante des Tisches oder der Arbeitsfläche hängen oder heiße Flächen berühren.
- Tauchen Sie die Maschine, den Netzstecker oder das Netzkabel nie in Wasser (Stromschlaggefahr).
- Schütten Sie keine Flüssigkeiten über den Netzstecker.
- Richten Sie die Heißwasserdüse nie auf Teile des Körpers: Verbrühungsgefahr.
- Berühren Sie keine heißen Oberflächen. Fassen Sie die Maschine an den Griffen und Knöpfen an.
- Schalten Sie die Maschine mit dem Hauptschalter an der Rückseite aus, und trennen Sie den Netzstecker von der Steckdose:

- Wenn eine Störung auftritt
- Wenn die Maschine längere Zeit nicht in Gebrauch sein wird
- Zum Reinigen der Maschine
- Ziehen Sie am Stecker, nicht am Kabel.
- Berühren Sie den Netzstecker nicht mit nassen Händen.
- Verwenden Sie die Maschine nicht, wenn der Netzstecker, das Netzkabel oder die Maschine selbst defekt oder beschädigt ist..
- Nehmen Sie an der Maschine und an dem Netzkabel keine Veränderungen vor.
- Lassen Sie Reparaturen ausschließlich von einem Philips-Vertragskundendienst durchführen, um Gefahren zu vermeiden.
- Die Maschine soll nicht von Kindern unter 8 Jahren bedient werden.
- Dieses Gerät kann von Kindern ab 8 Jahren und Personen mit eingeschränkten physischen, sensorischen oder geistigen Fähigkeiten oder ohne Erfahrung und besondere Kenntnisse verwendet werden, wenn sie beim Gebrauch des Geräts beaufsichtigt werden oder in den sicheren Gebrauch des Geräts unterwiesen wurden und die verbundenen Gefahren verstanden haben.
- Reinigung und Pflege dürfen nicht von Kindern durchgeführt werden, außer sie sind älter als 8 Jahre und werden beaufsichtigt.
- Sorgen Sie dafür, dass Kinder unter 8 Jahren keinen Zugang zu der Maschine, dem Zubehör und zum Kabel der Maschine haben.
- Achten Sie darauf, dass Kinder nicht mit der Maschine spielen.
- Stecken Sie nie die Finger oder andere Gegenstände in das Mahlwerk.
- Die Maschine darf während der Benutzung nicht in einem Schrank platziert werden.

Achtung

- Diese Maschine ist nur für den normalen Hausgebrauch bestimmt. Sie ist nicht für den Gebrauch in Personalküchen, Büros, landwirtschaftlichen Betrieben oder anderen gewerblichen Umgebungen vorgesehen.
- Stellen Sie die Maschine auf eine ebene und stabile Fläche. Halten Sie die Maschine aufrecht, auch beim Transport..
- Stellen Sie die Maschine nicht auf eine Warmhalteplatte, direkt neben einen heißen Ofen, eine Heizung oder eine ähnliche Wärmequelle.
- Befüllen Sie den Bohnenbehälter nur mit gerösteten Kaffeebohnen. Gemahlener Kaffee, Instantkaffee, rohe Kaffeebohnen oder irgendetwas anderes im Kaffeebohnenbehälter kann zu Schäden an der Maschine führen.
- Lassen Sie die Maschine abkühlen, bevor Sie Teile anbauen oder entfernen. Die Heizflächen können nach dem Gebrauch noch heiß sein.
- Füllen Sie den Wasserbehälter nie mit warmem, heißem oder Mineralwasser, da dies zu Schäden am Wasserbehälter und an der Maschine führen kann.
- Reinigen Sie die Maschine nie mit einem Scheuerschwamm oder Scheuermittel oder mit aggressiven Flüssigkeiten wie Benzin oder Azeton. Verwenden Sie einfach ein weiches, mit Wasser angefeuchtetes Tuch.
- Entkalken Sie Ihre Maschine regelmäßig. Die Maschine zeigt an, wenn sie entkalkt werden muss. Wenn Sie dies ignorieren, funktioniert das Gerät nicht mehr richtig. In dem Fall ist auch die Reparatur von der Gewährleistung ausgeschlossen.
- Setzen Sie die Maschine nicht Temperaturen unter 0 °C aus. Wasser im Heizsystem kann einfrieren und Schäden verursachen.
- Lassen Sie kein Wasser im Wasserbehälter, wenn die Maschine längere Zeit nicht in Gebrauch sein wird. Das Wasser kann verschmutzen. Verwenden Sie bei jedem Gebrauch Ihrer Maschine frisches Wasser.

Elektromagnetische Felder

Dieses Philips-Gerät erfüllt alle einschlägigen Normen und Vorschriften zur Exposition gegenüber elektromagnetischen Feldern.

Übersicht über die Maschine (Abb. 1)

- 1 ESPRESSO-Taste
- 2 CAPPUCCINO-Taste
- 3 COFFEE-Taste (Kaffee)
- 4 ON/OFF-Schalter (Ein/Aus)
- 5 AROMASTÄRKE-Taste
- 6 HOT WATER/MILK CLEAN-Taste (Heißwasser/Milchreinigung)
- 7 Entkalkungsvorganganzeige
- 8 CALC CLEAN-Taste (Entkalken)
- 9 Spülvorganganzeige
- 10 Allgemeine Warnanzeige
- 11 Anzeige „Kein Kaffee“
- 12 Anzeige „Kaffeersatzbehälter leeren“
- 13 Anzeige „Kein Wasser“
- 14 Deckel des Wasserbehälters
- 15 Deckel des Kaffeebohnenbehälters
- 16 Hauptschalter
- 17 Buchse für Kabel
- 18 Serviceklappe
- 19 Kaffeeauslauftrichter
- 20 Wandhalterung
- 21 So bringen Sie die Schlauchhalterung an.
- 22 Heißwasserauslauftrichter
- 23 Automatischer Milchaufschäumer
- 24 Saugrohr
- 25 Oberer Rand der Milchkanne
- 26 Stift am oberen Rand der Milchkanne
- 27 Milchkanne
- 28 Wasserbehälter
- 29 Abdeckung für Abtropfschale
- 30 Abtropfschale
- 31 Kaffeersatzbehälter
- 32 Abtropfschale voll-Anzeige
- 33 Kaffeeresteschublade
- 34 Kaffeeauswurfschacht
- 35 Innenseite der Serviceklappe mit Reinigungsanleitungen
- 36 Brühgruppe
- 37 Fett
- 38 Netzkabel
- 39 Mahlgradregler
- 40 Abdeckung des Bohnenbehälters

Inbetriebnahme

Die Maschine wurde mit Kaffee getestet. Zwar wurde die Maschine anschließend sorgfältig gereinigt, aber es ist möglich, dass noch ein Rest Kaffee in der Maschine ist. Wir garantieren aber, dass Ihre Maschine absolut neu ist. Wie bei den meisten Vollautomaten müssen Sie erst einige Tassen

Kaffee zubereiten, damit sich die Maschine einstellen kann und Sie den perfekten Kaffeegenuss erhalten.

- 1 Entfernen Sie das Verpackungsmaterial von der Maschine.
- 2 Wählen Sie als Aufstellungsort für die Maschine einen Platz auf einem Tisch oder einer Arbeitsfläche ohne Wasserhahn, Spülbecken oder Wärmequellen in der Nähe.

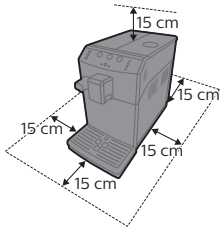

Ескертпе: Машинаның үстінде, артында және екі жағында кемінде 15 см бос орын қалдырыңыз.

Hinweis: Diese Maschine darf nur von einer entsprechend ausgebildeten Person bedient werden. Lassen Sie das eingeschaltete Gerät niemals unbeaufsichtigt.

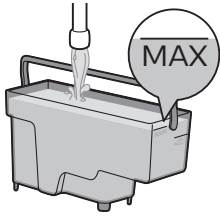

- 3 Spülen Sie den Wassertank. Füllen Sie den Wasserbehälter bis zur Markierung MAX mit frischem Wasser.

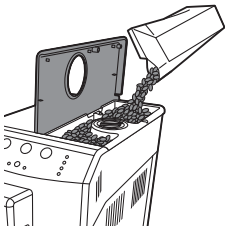

- 4 Öffnen Sie den Deckel der Kaffeebohnenbehälters. Füllen Sie den Bohnenbehälter mit Kaffeebohnen, und schließen Sie den Deckel.

Hinweis: Überfüllen Sie den Bohnenbehälter nicht, damit das Mahlwerk nicht beschädigt wird.

Achtung: Verwenden Sie nur Espresso-Bohnen. Verwenden Sie nie gemahlene Kaffeebohnen oder ungeröstete oder karamellierte Kaffeebohnen, da dies zu Schäden an der Maschine führen kann.

Hinweis: Geben Sie keinen vorgemahlene Kaffee, Wasser oder Kaffeebohnen in den Kaffeeausgangsschacht.

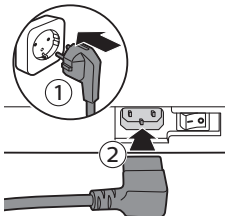

- 5 Stecken Sie den Netzstecker in die Netzsteckdose (1) und den kleinen Stecker in die Buchse an der Rückseite der Maschine (2).

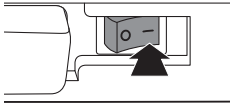

- 6 Zum Einschalten der Maschine bringen Sie den Hauptschalter in die EIN-Stellung.
- 7 Setzen Sie den Heißwasserauslauf ein.

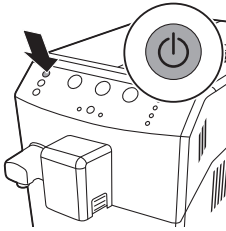

- 8 Drücken Sie den ON/OFF-Schalter (Ein/Aus), um das Gerät einzuschalten.

Wasserkreislauf entlüften

Während des ersten Aufheizens fließt frisches Wasser durch den internen Kreislauf und heizt die Maschine so auf. Dies dauert einige Sekunden.

- 1 Stellen Sie einen Behälter unter den Heißwasserauslauf.
- 2 Die Anzeige „Kein Wasser“ und die allgemeine Warnanzeige blinken gleichzeitig.
 - Die ESPRESSO-Tastenanzeige leuchtet auf.

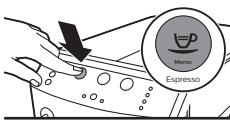

- 3 Drücken Sie die Espresso-Taste.
 - Die Maschine heizt sich auf, und die ESPRESSO, CAPPUCCINO- und COFFEE-Tasten blinken gleichzeitig.



Automatischer Spülzyklus

Wenn die Maschine aufgeheizt ist, wird automatisch ein Spülzyklus zum Reinigen des internen Kreislaufs mit frischem Wasser durchgeführt. Wasser fließt aus dem Kaffeeauslauftrichter.

- 1 Stellen Sie einen Behälter unter den Kaffeeauslauftrichter.



- Die ESPRESSO, CAPPUCCINO- und COFFEE-Tasten blinken gleichzeitig
- Der Kreislauf wird automatisch beendet.



- Die ESPRESSO-, CAPPUCCINO-, COFFEE- und HOT WATER/MILK CLEAN-Tasten (Espresso, Cappuccino-, Kaffee- und Heißwasser/Milchreinigung) leuchten ununterbrochen.



Manueller Spülzyklus

Während des manuellen Spülzyklus bereitet die Maschine eine Tasse Kaffee zur Vorbereitung des internen Kreislaufs für den Gebrauch zu.

- 1 Stellen Sie einen Behälter unter den Kaffeeauslauftrichter.

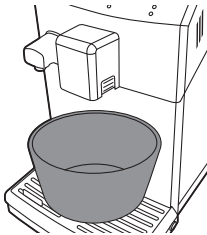

- 2 Beachten Sie, dass die ESPRESSO-, CAPPUCCINO-, COFFEE- und HOT WATER/MILK CLEAN-Tasten (Espresso, Cappuccino-, Kaffee- und Heißwasser/Milchreinigung) ununterbrochen leuchten.



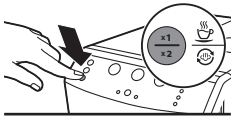
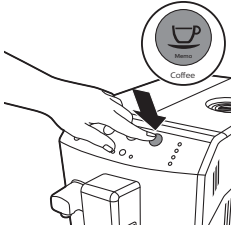

- 3 Drücken Sie die COFFEE-Taste (Kaffee).
 - Die Maschine beginnt mit der Zubereitung einer Tasse Kaffee zur Vorbereitung des internen Kreislaufs für den Gebrauch. Dieser Kaffee ist nicht genießbar.
- 4 Entleeren Sie den Becher, nachdem der Brühvorgang beendet ist.
- 5 Stellen Sie einen Behälter unter den Heißwasserauslauf.

- 6 Drücken Sie die HOT WATER/MILK CLEAN-Taste (Heißwasser/Milchreinigung) ein Mal. Die Maschine beginnt Wasser auszugeben.
 - Die HOT WATER/MILK CLEAN-Taste (Heißwasser/Milchreinigung) blinkt langsam.

- 7 Lassen Sie die Maschine heißes Wasser brühen, bis die Anzeige „Kein Wasser“ ununterbrochen leuchtet.

Hinweis: Wenn Sie den manuellen Spülzyklus anhalten möchten, drücken Sie die HOT WATER/MILK CLEAN-Taste (Heißwasser/Milchreinigung); zum Neustart drücken Sie die HOT WATER/MILK CLEAN-Taste erneut.

- 8 Füllen Sie den Wassertank bis zur Markierung MAX mit frischem Wasser. Die Maschine ist einsatzbereit.

Hinweis: Der automatische Spülvorgang beginnt, wenn die Maschine für mehr als 30 Minuten in den Standby-Modus gewechselt ist oder sich vollständig ausgeschaltet hat. Wenn Sie die Maschine nicht für zwei oder mehrere Wochen benutzt haben, müssen Sie einen manuellen Spülvorgang durchführen.

Einsetzen des Intenza+ Wasserfilters

Wir raten Ihnen, den Intenza+ Wasserfilter zu installieren, da dieser die Kalkablagerung in Ihrer Maschine verhindert. Sie können den Intenza+ Wasserfilter separat kaufen. Weitere Details finden Sie im Kapitel „Garantie und Kundendienst“, Abschnitt „Bestellen von Wartungsprodukten“.

Hinweis: Tauschen Sie den INTENZA+ Filter alle 2 Monate aus.

- 1 Entfernen Sie den kleinen weißen Filter aus dem Wasserbehälter, und bewahren Sie ihn an einem trockenen Ort auf.

Hinweis: Bitte bewahren Sie den kleinen weißen Filter für eine spätere Verwendung auf. Sie werden ihn zur Entkalkung benötigen.

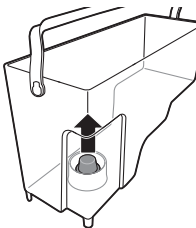



- 2** Nehmen Sie den Filter aus der Verpackung, und tauchen Sie ihn mit der Öffnung nach oben in kaltes Wasser. Drücken Sie vorsichtig auf die Seiten des Filters, bis die Luftblasen entweichen.

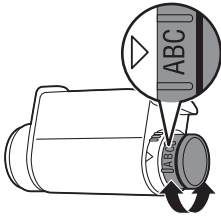

- 3** Drehen Sie den Regler am Filter auf die Einstellung, die dem Wasserhärtegrad in Ihrer Region entspricht.
- a Sehr weiches Wasser/Weiches Wasser
 - b Hartes Wasser (Standard)
 - c Sehr hartes Wasser

Hinweis: Sie können die Härte des Wassers mit einem Wasserhärte-Teststreifen prüfen.

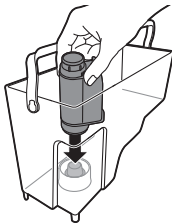

- 4** Setzen Sie den Filter in die leeren Wassertank. Drücken Sie ihn nach unten, bis er sich nicht weiter bewegt.
- 5** Füllen Sie den Wasserbehälter bis zur Markierung MAX mit frischem Wasser, und setzen Sie ihn in die Maschine ein.
- 6** Beachten Sie, dass die ESPRESSO-, CAPPUCCINO-, COFFEE- und HOT WATER/MILK CLEAN-Tasten (Espresso, Cappuccino-, Kaffee- und Heißwasser/Milchreinigung) ununterbrochen leuchten.



- 7** Fügen Sie den Heißwasserauslauf ein und drücken Sie die HOT WATER/MILK CLEAN-Taste (Heißwasser/Milchreinigung) ein Mal. Die HOT WATER/MILK CLEAN-Taste (Heißwasser/Milchreinigung) blinkt.
- Lassen Sie die Maschine heißes Wasser ausgeben, bis der Wasserbehälter leer ist.
 - Die Anzeige „Kein Wasser“ leuchtet ununterbrochen.
- 8** Füllen Sie den Wasserbehälter bis zur Markierung MAX mit frischem Wasser erneut, und setzen Sie ihn in die Maschine zurück.



- Die ESPRESSO-, CAPPUCCINO-, COFFEE- und HOT WATER/MILK CLEAN-Tasten (Espresso, Cappuccino-, Kaffee- und Heißwasser/Milchreinigung) leuchten ununterbrochen.

Die Maschine ist einsatzbereit.



Die Maschine verwenden

Getränkearten und Längen

Getränk	Beschreibung
Espresso	Kaffee mit dicker Crema, serviert in einer kleinen Tasse
Cappuccino	1/3 Espresso, 1/3 heiße Milch und 1/3 Milchschaum, serviert in einer großen Tasse
Kaffee	Reguläre Tasse Kaffee für eine größere Tasse.

Getränk	Standardlänge	Längenbereich
Espresso	40 ml	20 – 230 ml
Kaffee	120 ml	20 – 230 ml

Hinweis: Die oben angegebenen Längen sind Circa-Werte.

Den Kaffeeauslauftrichter einstellen.

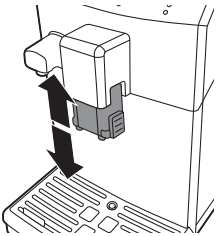

Mit der Maschine können verschiedene Kaffeespezialitäten in Tassen oder Gläsern unterschiedlicher Größe zubereitet werden. Um die Höhe des Kaffeeauslauftrichters auf die Größe der Tasse oder des Glases einzustellen, schieben Sie den Auslauf nach oben oder unten.

Kaffee brühen

1 Tasse Espresso und Kaffee brühen

- 1 Stellen Sie eine Tasse unter den Kaffeeauslauftrichter.
- 2 Drücken Sie die Taste ESPRESSO oder COFFEE (Kaffee), um den gewählten Kaffee zu brühen.
 - Die Taste des gewählten Getränkes blinkt langsam.
- 3 Die Maschine hört auf zu brühen, wenn die voreingestellte Stufe erreicht ist.

Hinweis: Wenn Sie den Brühvorgang beenden möchten, bevor die Maschine die voreingestellte Fassengröße ausgegeben hat, drücken Sie die Taste des zuvor gewählten Getränks.

2 Tassen Espresso und Kaffee brühen

- 1 Stellen Sie zwei Tassen unter den Kaffeeauslauftrichter.
- 2 Drücken Sie die Taste ESPRESSO oder COFFEE (Kaffee) zweimal, um den gewählten Kaffee zu brühen.
 - Die Taste des gewählten Getränkes blinkt zweimal langsam.

Die Maschine mahlt und dosiert automatisch die korrekte Menge Kaffee. Das Brühen von zwei Tassen eines Getränkes erfordert zwei Mahl- und zwei Brühvorgänge, die die Maschine automatisch hintereinander ausführt.

- 3** Die Maschine hört auf zu brühen, wenn die voreingestellte Stufe erreicht ist.

Hinweis: Wenn Sie den Brühvorgang beenden möchten, bevor die Maschine die voreingestellte Fassengröße ausgegeben hat, drücken Sie die Taste des zuvor gewählten Getränks.

So platzieren und reinigen Sie den automatischen Milchaufschäumer

Hinweis: Erzwingen Sie nicht das Einsetzen des automatischen Milchaufschäumers.

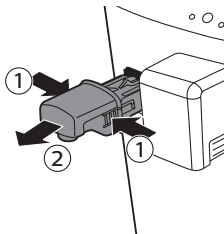

- 1** Wenn der Heißwasserauslauf angebaut ist, drücken Sie die Lösetasten zu beiden Seiten des Heißwasserauslaufs (1) und nehmen diesen ab (2).

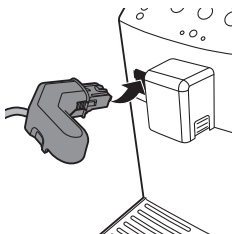

- 2** Kippen Sie den automatischen Milchaufschäumer etwas an, und setzen Sie ihn vollständig in die Führungen der Maschine ein.

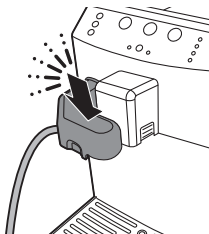

- 3** Drücken Sie den automatischen Milchaufschäumer nach unten, während Sie ihn drehen, bis er in der Maschine einrastet.

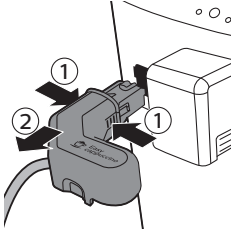

- Um den automatischen Milchaufschäumer zu entfernen, drücken Sie die Lösetasten an beiden Seiten des automatischen Milchaufschäumers, heben ihn leicht und ziehen ihn zum Entfernen hinaus.

Cappuccino brühen

Warnhinweis: Verbrühungsgefahr! Vor der Ausgabe können Heißwasserspritzer austreten. Warten Sie mit dem Entfernen des automatischen Milchaufschäumers bis der Brühkreislauf beendet ist.

Achtung: Zu Beginn des Brühvorgangs können aus dem Milchschaumauslauf Dampf und heiße Milch spritzen.

Hinweis: Verwenden Sie für ein optimales Schaumergebnis kalte Milch (mit einer Temperatur von ca. 5 °C) mit einem Eiweißgehalt von mindestens 3 %. Sie können Vollmilch oder fettarme Milch verwenden. Auch entrahmte Milch, Sojamilch und laktosefreie Milch eignen sich.

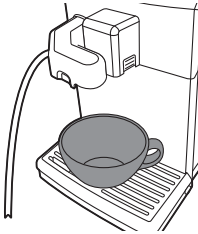

- Stellen Sie eine große Tasse unter den automatischen Milchaufschäumer und den Kaffeeauslauftrichter.
- Entfernen Sie den Deckel der Milchkanne und schütten Sie die Milch in die Milchkanne. Schließen Sie den Deckel der Milchkanne.

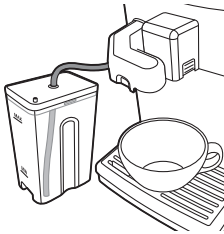

- Fügen Sie das andere Ende des Saugschlauches in die Milchkanne bis zum Boden des Milchbehälters.



- Drücken Sie die CAPPUCCINO-Taste.
 - Die Maschine gibt zuerst die Milch und dann den Kaffee aus.
- Entfernen Sie den Milchschaumanschluss vom automatischen Milchaufschäumer.
- Stecken Sie den Milchschaumanschluss in den Stift am Milchbehälter und stellen Sie die Milch in den Kühlschrank.

Hinweis: Nach der Zubereitung eines Kaffeegetränkes mit Milch führen Sie eine Schnellreinigung des Milchkreislaufs durch. Geben Sie 5 Sekunden lang heißes Wasser aus, siehe Kapitel „Wartung und Pflege“, Abschnitt „Schnellreinigung des Milchsystems“.

Aufschäumen von Milch

- Stellen Sie eine große Tasse unter den automatischen Milchaufschäumer.

- 2 Entfernen Sie den Deckel der Milchkanne und schütten Sie die Milch in die Milchkanne. Schließen Sie den Deckel der Milchkanne.
- 3 Fügen Sie das andere Ende des Saugschlauches in die Milchkanne bis zum Boden der Milchkanne.
- 4 Drücken Sie die HOT WATER/MILK CLEAN-Taste (Heißwasser/Milchreinigung) zwei Mal.
 - Die HOT WATER/MILK CLEAN-Taste (Heißwasser/Milchreinigung) blinkt zweimal.
- 5 Drücken Sie die HOT WATER/MILK CLEAN-Taste (Heißwasser/Milchreinigung) ein Mal, um das Aufschäumen zu beenden.

Hinweis: Nach der Ausgabe eines Getränkes mit Milch, führen Sie eine Schnellreinigung des Milchkreislaufs durch. Geben Sie 5 Sekunden lang heißes Wasser aus, siehe Kapitel „Wartung und Pflege“, Abschnitt „Tägliche Reinigung des automatischen Milchaufschäumers“.

Heißes Wasser

Heißwasserauslauf einsetzen und entnehmen

So setzen Sie den Heißwasserauslauf ein:

- 1 Kippen Sie den Heißwasserauslauf etwas an, und setzen Sie ihn in die Maschine.
- 2 Drücken und drehen Sie den Heißwasserauslauf nach unten, um ihn in der Maschine festzustellen.

So entnehmen Sie den Heißwasserauslauf:

- 1 Drücken Sie die Lösetasten an den Seiten des Heißwasserauslaufs, um den Auslauf freizugeben.
- 2 Heben Sie den Heißwasserauslauf etwas an, und ziehen Sie ihn aus der Maschine.

Heißes Wasser bereiten

Achtung: Zu Beginn des Brühvorgangs können aus dem Heißwasserauslauf Dampf und heißes Wasser spritzen. Warten Sie, bis der Zyklus beendet ist, bevor Sie den Heißwasserauslauf abnehmen.

- 1 Stellen Sie eine Tasse unter den Heißwasserauslauf.
- 2 Drücken Sie die HOT WATER/MILK CLEAN-Taste (Heißwasser/Milchreinigung) ein Mal.
 - Die HOT WATER/MILK CLEAN-Taste (Heißwasser/Milchreinigung) blinkt langsam.
 - Die Ausgabe des heißen Wassers beginnt automatisch.
- 3 Drücken Sie die HOT WATER/MILK CLEAN-Taste (Heißwasser/Milchreinigung) ein Mal, um die Heißwasserausgabe zu beenden.

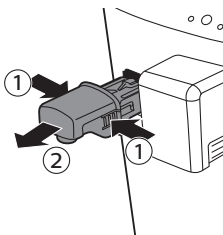
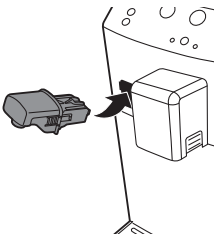

Menge und Geschmack einstellen

Saeco Adapting System

Kaffee ist ein Naturprodukt, und seine Eigenschaften variieren je nach Herkunft, Mischung und Röstung. Die Maschine besitzt ein selbsteinstellendes System, das Ihre Lieblingsbohnen geschmacklich optimal erschließt. Dieses System stellt sich nach einigen Tassen automatisch ein.

Die Aroma Plus-Funktion aktivieren

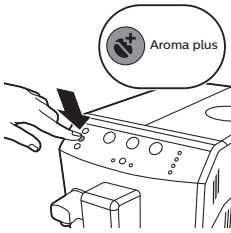

Um einen stärkeren Kaffee zu brühen, drücken Sie die Aroma Plus-Taste. Die Aroma Plus-Taste ist erleuchtet, wenn die Aroma Plus-Funktion aktiviert ist.

Kaffeelänge mit der MEMO-Funktion einstellen

Sie können die gebrühte Menge nach Ihrem Geschmack und der Größe der Tassen einstellen.

- 1 Stellen Sie eine Tasse unter den Kaffeeauslauftrichter.
- 2 Um die Länge von Espresso einzustellen, halten Sie die ESPRESSO-Taste gedrückt, bis die ESPRESSO-Taste schnell blinkt. Lassen Sie die ESPRESSO-Taste los, die Maschine ist im Programmiermodus.
 - Die Maschine brüht einen Espresso.
- 3 Drücken Sie die ESPRESSO-Taste, sobald die Tasse die gewünschte Menge Espresso enthält.

Die ESPRESSO-Taste ist programmiert: Jedes Mal, wenn die Taste nun gedrückt wird, wird die gespeicherte Menge Espresso gebrüht. Um die Länge von Kaffee einzustellen, gehen Sie entsprechend vor: Halten Sie die Taste des Getränks gedrückt, und drücken Sie dieselbe Getränketaste, wenn die gewünschte Menge in der Tasse ist.

Cappuccino-Menge mit der MEMO-Funktion einstellen

Sie können die Cappuccino-Menge nach Ihrem Geschmack und der Größe der Tassen einstellen. Die CAPPUCCINO-Taste kann programmiert werden.

- 1 Stellen Sie eine Tasse unter den automatischen Milchaufschäumer und den Kaffeeauslauftrichter.
- 2 Um die Cappuccino-Menge einzustellen, halten Sie die CAPPUCCINO-Taste gedrückt, bis die CAPPUCCINO-Taste schnell blinkt. Lassen Sie die CAPPUCCINO-Taste los, die Maschine ist im Programmiermodus.
- 3 Die Maschine gibt zuerst die Milch aus. Drücken Sie die CAPPUCCINO-Taste, sobald die Tasse die gewünschte Menge Milch enthält.

- 4 Die Maschine gibt zuerst den Kaffee aus. Drücken Sie CAPPUCCINO-Taste erneut, wenn sich die gewünschte Menge Kaffee in Ihrer Tasse befindet.

Mahlgrad einstellen

Den Mahlgrad können Sie mit dem Mahlgradeinstellungsschlüssel einstellen. Das Keramikmahlwerk garantiert bei jeder Einstellung die perfekte, gleichmäßige Mahlung Tasse für Tasse. Es erhält das volle Kaffee Aroma und macht jede Tasse Kaffee zu einem besonderen Genuss. Hinweis: Den Mahlgrad können Sie nur einstellen, während die Maschine Kaffeebohnen mahlt.

- 1 Stellen Sie eine Tasse unter den Kaffeeauslauftrichter.
- 2 Öffnen Sie den Deckel der Kaffeebohnenbehälters.
- 3 Drücken Sie die Espresso-Taste.
- 4 Wenn das Mahlwerk anfängt zu arbeiten, drücken Sie den Mahlwerk-Drehknopf nach unten und drehen diesen nach links oder rechts.
 - Es stehen 5 verschiedene Mahlerwerkeinstellungen zur Auswahl. Je kleiner der Punkt, desto stärker der Kaffee.

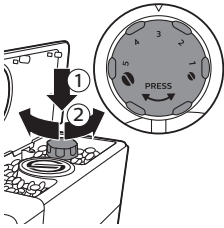

Achtung: Um Schäden am Mahlwerk zu verhindern, drehen Sie den Mahlgradregler immer nur jeweils um eine Position.

Wartung und Pflege

Regelmäßige Wartung und Pflege dankt Ihnen die Maschine mit langer Lebensdauer und dem bestmöglichen Geschmack des zubereiteten Kaffees.

Tropfschale und Kaffeesatzbehälter reinigen

- Die Tropfschale ist voll, wenn durch die Tropfschale die Anzeige „Tropfschale voll“ erscheint. Leeren und reinigen Sie die Tropfschale täglich.
- 1 Ziehen Sie die Abtropfschale aus der Maschine.
 - 2 Entfernen Sie den Kaffeesatzbehälter immer bei eingeschalteter Maschine. Der Kaffeezykluszähler wird nicht zurückgesetzt, wenn der Kaffeesatzbehälter bei ausgeschalteter Maschine geleert wird.
 - 3 Entleeren und spülen Sie die Tropfschale unter fließendem Wasser.
 - 4 Setzen Sie den Kaffeesatzbehälter zurück in die Tropfschale.
 - 5 Schieben Sie die Tropfschale in die Maschine zurück, bis sie dort einrastet.

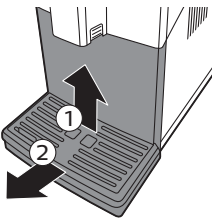

Wasserbehälter reinigen

- 1 Nehmen Sie regelmäßig den Wasserbehälter von der Maschine, und spülen Sie den Behälter mit frischem Wasser.
- 2 Füllen Sie den Wasserbehälter bis zur Markierung MAX mit frischem Wasser, und setzen Sie ihn in die Maschine zurück.

Kaffeebehälter reinigen

- Reinigen Sie den Bohnenbehälter ein Mal im Monat mit einem trockenen Tuch.

Brühgruppe reinigen

Wöchentliche Reinigung der Brühgruppe

- 1 Entnehmen Sie die Tropfschale und den Kaffeesatzbehälter.
- 2 Entleeren und spülen Sie die Tropfschale unter fließendem Wasser.
- 3 Entleeren und spülen Sie den Kaffeesatzbehälter unter lauwarmem Leitungswasser.
- 4 Schalten Sie die Maschine aus und ziehen Sie den Netzstecker aus der Steckdose.
- 5 Öffnen Sie die Serviceklappe.
- 6 Drücken Sie die PUSH-Taste (1) (Drucktaste), ziehen Sie an dem Griff der Brühgruppe, und nehmen Sie die Einheit aus der Maschine (2).

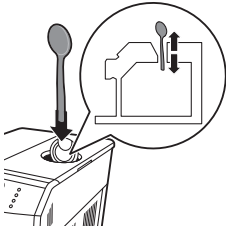
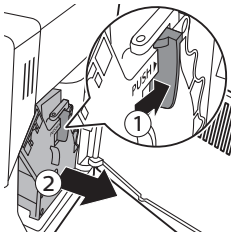

- 7 Öffnen Sie den Deckel des Behälters für vorgemahlene Kaffee, und führen Sie den Löffelstiel in den Kaffeetrichter ein. Bewegen Sie den Stiel auf und ab, bis der Klumpen aus gemahlenem Kaffee herausfällt.

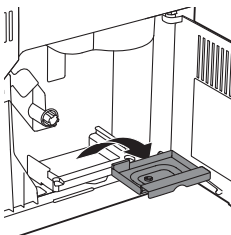

- 8 Entnehmen und spülen Sie den Kaffeesatzbehälter unter lauwarmem Leitungswasser. Lassen Sie den Behälter trocknen, und setzen Sie ihn wieder ein.

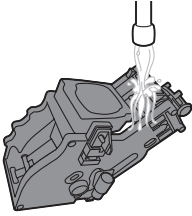

- 9 Spülen Sie die Brühgruppe gründlich mit lauwarmem Wasser. Reinigen Sie den oberen Filter vorsichtig.

Achtung: Reinigen Sie die Brühgruppe nicht in der Spülmaschine, und verwenden Sie kein Spülmittel oder Reinigungsmittel. Dies kann zu Störungen an der Brühgruppe führen und den Geschmack des Kaffees negativ beeinflussen.

- 10 Lassen Sie die Brühgruppe gründlich an der Luft trocknen.

Hinweis: Trocknen Sie die Brühgruppe nicht mit einem Tuch, damit keine Fusseln in die Brühgruppe gelangen.

- 11 Reinigen Sie die Maschine innen mit einem weichen, feuchten Tuch.

- 12 Bevor Sie die Brühgruppe wieder in die Maschine schieben, stellen Sie sicher, dass die zwei Referenzmarkierungen an der Seite übereinstimmen. Wenn nicht, gehen Sie wie folgt vor:

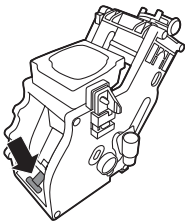
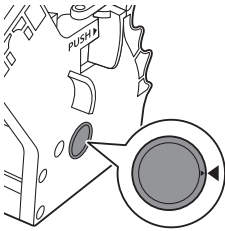

- Achten Sie darauf, dass der Hebel die Unterseite der Brühgruppe berührt.

- 13 Stellen Sie sicher, dass der Verriegelungshaken der Brühgruppe in der richtigen Position ist.

- Um den Haken in die richtige Position zu bringen, schieben Sie ihn so weit wie möglich nach oben.

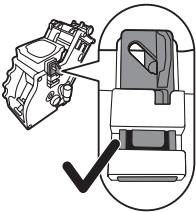

- Der Haken ist nicht richtig positioniert, wenn er noch in der untersten Position ist.

- 14 Schieben Sie die Brühgruppe entlang der seitlichen Führungsschienen in die Maschine zurück, bis sie hörbar einrastet.

Achtung: Drücken Sie nicht die PUSH-Taste (Drucktaste).

- 15 Schließen Sie die Serviceklappe.

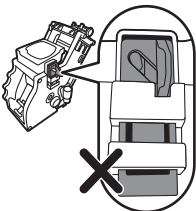

Schmierung

Zur optimalen Leistung des Maschine sollten Sie die Brühgruppe schmieren. Die Schmierfrequenz entnehmen Sie der untenstehenden Tabelle. Um

Support zu erhalten, besuchen Sie unsere Website:
www.philips.com/support.

Art des Gebrauchs	Anzahl der täglichen Produkte	Schmierfrequenz
Niedrig	1-5	Alle 4 Monate
Normal	6-10	Alle 2 Monate
Häufig	>10	Monatlich

- Schalten Sie die Maschine aus und ziehen Sie den Netzstecker aus der Steckdose.
- Bauen Sie die Brühgruppe aus, und spülen Sie die Einheit wie unter „Wöchentliche Reinigung der Brühgruppe“ beschrieben unter lauwarmem Wasser.
- Geben Sie eine dünne Schicht Fett um den Schaft unten in der Brühgruppe.

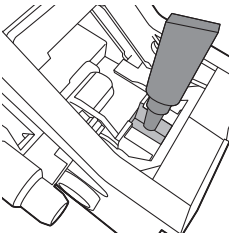

- Geben Sie eine dünne Schicht Fett auf die Schienen auf beiden Seiten (siehe Abbildung).
- Setzen Sie die Brühgruppe wie unter „Wöchentliche Reinigung der Brühgruppe“ beschrieben ein.

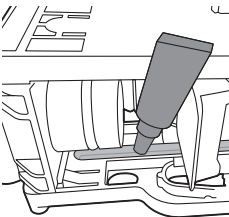

Sie können Sie Schmiertube mehrmals verwenden.

Die Schnellreinigung des Milchsystems

Hinweis: Nach der Zubereitung eines Cappuccinos führen Sie eine Schnellreinigung des Milchsystems durch.

- Stellen Sie eine Tasse unter den automatischen Milchaufschäumer.
- Drücken Sie die HOT WATER/MILK CLEAN-Taste (Heißwasser/Milchreinigung) ein Mal.
- Geben Sie 5 Sekunden lang heißes Wasser aus.
- Drücken Sie die HOT WATER/MILK CLEAN-Taste (Heißwasser/Milchreinigung) ein Mal, um die Heißwasserausgabe zu beenden.

Tägliches Reinigen des automatischen Milchaufschäumers

- Stellen Sie eine Tasse unter den automatischen Milchaufschäumer.
- Führen Sie das Saugrohr in eine Tasse mit frischem Wasser ein.
- Drücken Sie die HOT WATER/MILK CLEAN-Taste (Heißwasser/Milchreinigung) zwei Mal.
 - Die Taste blinkt zwei Mal.
- Die Maschine beginnt heißes Wasser und Dampf auszugeben.

- 5 Geben Sie 5 Sekunden lang heißes Wasser aus und drücken Sie die HOT WATER/MILK CLEAN-Taste (Heißwasser/Milchreinigung) ein Mal, um die Heißwasserausgabe zu beenden.

Monatliches Reinigen des automatischen Milchaufschäumers

- 1 Fügen Sie den automatischen Milchaufschäumer ein, siehe Kapitel „Die Maschine verwenden“, Abschnitt „So platzieren und entfernen Sie den automatischen Milchaufschäumer“.
- 2 Geben Sie den Inhalt des Milchkreislauf-Reinigungsbeutels in die Milchkanne. Füllen Sie die Milchkanne dann bis zu Markierung MAX mit Wasser.
- 3 Setzen Sie das Saugrohr in die Kaffeekanne ein.
- 4 Stellen Sie einen großen Behälter (1,5 l) unter den automatischen Milchaufschäumer.

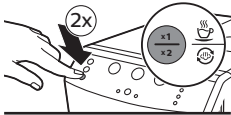
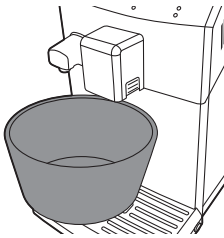

- 5 Drücken Sie die HOT WATER/MILK CLEAN-Taste (Heißwasser/Milchreinigung) zwei Mal.
 - Die HOT WATER/MILK CLEAN-Taste (Heißwasser/Milchreinigung) blinkt.
 - 6 Wenn die Maschine die Reinigungsflüssigkeit ausgegeben hat, drücken Sie die HOT WATER/MILK CLEAN-Taste (Heißwasser/Milchreinigung), um die Heißwasserausgabe zu stoppen.
 - 7 Spülen Sie die Milchkanne gründlich, und füllen Sie die Canne bis zur Markierung MAX mit frischem Wasser.
 - 8 Setzen Sie das Saugrohr in die Kaffeekanne ein.
 - 9 Leeren Sie den Behälter, und stellen Sie ihn wieder unter den automatischen Milchaufschäumer.
 - 10 Drücken Sie die HOT WATER/MILK CLEAN-Taste (Heißwasser/Milchreinigung) zwei Mal.
 - Die HOT WATER/MILK CLEAN-Taste (Heißwasser/Milchreinigung) blinkt.
 - 11 Wenn die Maschine die Wasserausgabe beendet, drücken Sie die HOT WATER/MILK CLEAN-Taste (Heißwasser/Milchreinigung).
 - 12 Entleeren Sie den Behälter.
 - 13 Entfernen Sie den automatischen Milchaufschäumer.
 - 14 Zerlegen Sie alle Teile, und spülen Sie sie unter lauwarmem Leitungswasser.
 - 15 Fahren Sie mit der Reinigung des automatischen Milchaufschäumers fort.
- ### Reinigen des automatischen Milchaufschäumers

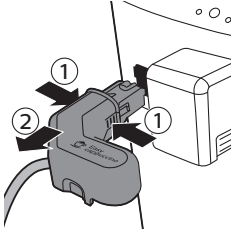

1 Entfernen Sie den automatischen Milchaufschäumer von der Maschine.

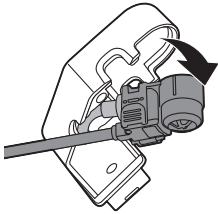

2 Trennen Sie den unteren Teil vom automatischen Milchaufschäumer ab.

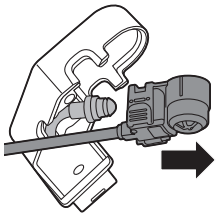

3 Entfernen Sie den unteren Teil.

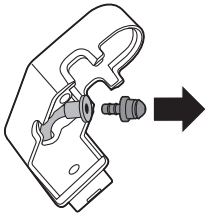

4 Nehmen Sie das Anschlussstück.

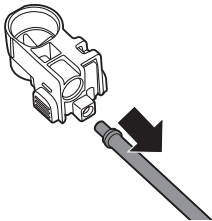

5 Entfernen Sie den Schlauch mit dem Anschlussstück.

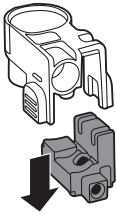
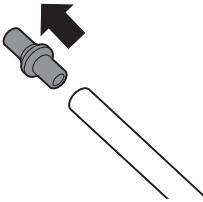

6 Entfernen Sie das Anschlussstück vom Schlauch.

7 Trennen Sie das automatische Milchaufschäumerteil von der Unterstützung ab.

8 Reinigen Sie alle Teile gründlich mit lauwarmem Wasser.

9 Setzen Sie alle Teile in umgekehrter Reihenfolge wieder zusammen.

Die Maschine ist einsatzbereit.

Entkalken



Die Anzeige CALC-CLEAN (Entkalken) leuchtet ununterbrochen, wenn die Kaffeemaschine entkalkt werden muss. Wenn Sie die Maschine nicht entkalken, wenn diese Taste dies anzeigt, hört die Maschine auf, richtig zu funktionieren. Reparaturen, die hierauf zurückzuführen sind, fallen nicht unter die Garantie.

Verwenden Sie ausschließlich Entkalker von Philips. Unter keinen Umständen dürfen Sie Entkalker auf Schwefel-, Salz- oder Essigsäurebasis (Essig) verwenden, da dies den Wasserkreislauf der Maschine beschädigen kann und die Kalkablagerungen nicht ordnungsgemäß auflöst. Wenn Sie einen anderen Entkalker als den von Philips verwenden, verfällt die Garantie. Auch wenn Sie das Gerät nicht entkalken, verfällt die Garantie. Die Entkalkungslösung von Philips ist im Online-Shop unter www.saeco.com/care erhältlich.

Der Entkalkungsvorgang dauert 30 Minuten und besteht aus einem Entkalkungszyklus und einem Spülzyklus. Sie können den Entkalkungs- oder Spülzyklus anhalten, indem Sie die ESPRESSO-Taste drücken. Um den Entkalkungs- oder Spülzyklus fortzusetzen, drücken Sie die ESPRESSO-Taste.

Entkalkungsvorgang

- 1 Setzen Sie den Heißwasserauslauf ein. (falls nicht installiert).
- 2 Entnehmen und leeren Sie die Tropfschale und den Kaffeesatzbehälter. Setzen Sie die Tropfschale und den Kaffeesatzbehälter wieder ein.
- 3 Entfernen Sie den Wasserbehälter und den Intenza+ Wasserfilter vom Wasserbehälter (falls vorhanden), ersetzen Sie ihn mit dem kleinen, weißen Originalteil.

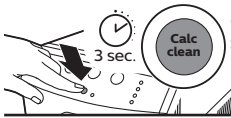
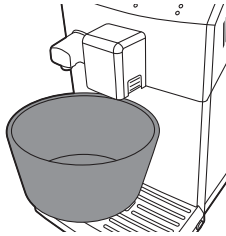

- 4 Gießen Sie die Entkalkungslösung in den Wasserbehälter. Füllen Sie den Wasserbehälter bis zur Markierung CALC CLEAN mit frischem Wasser. Setzen Sie den Wasserbehälter in die Maschine zurück.
- 5 Stellen Sie einen großen Behälter (1,5 l) unter den Heißwasser/Dampfstab und den Kaffeeauslaufrichter.

- 6 Drücken und halten Sie 3 Sekunden lang die CALC CLEAN-Taste (Entkalken), um den Entkalkungszyklus zu starten. Die ESPRESSO-Anzeige leuchtet ununterbrochen, und die CALC CLEAN-Taste (Entkalken) blinkt während des Zyklus.

- 7 Die Entkalkungszyklus-Anzeige leuchtet ununterbrochen. Die Maschine gibt für etwa 20 Minuten von Zeit zu Zeit Entkalkungslösung aus.

- 8 Lassen Sie die Maschine die Entkalkungsflüssigkeit ausgeben, bis die Anzeige „Kein Wasser“ ununterbrochen leuchtet.
- 9 Entnehmen und spülen Sie den Wasserbehälter. Füllen Sie den Wasserbehälter bis zur Markierung MAX mit frischem Wasser, und setzen Sie ihn in die Maschine zurück.
- 10 Leeren Sie die Auffangschale und den Behälter, und setzen Sie sie wieder ein.
- 11 Die Spülzyklus-Anzeige leuchtet ununterbrochen. Wenn die ESPRESSO-Taste blinkt, drücken Sie sie, um den Spülzyklus zu starten.
- 12 Wenn der Spülzyklus beendet ist, erlischt die CALC CLEAN-Taste (Entkalken).
- 13 Die Maschine heizt sich auf und führt einen automatischen Spülzyklus durch. Die ESPRESSO und COFFEE-Tasten blinken gleichzeitig. Der Entkalkungsvorgang ist beendet.

Achtung: Wenn die Anzeige „Kein Wasser“ ununterbrochen leuchtet und die Spülanzeige nicht erlischt, wurde der Wassertank für den Spülzyklus nicht bis zur Markierung MAX gefüllt. Füllen Sie den Wassertank mit frischem Wasser, und wiederholen Sie den Spülzyklus ab Schritt 10.

- 14** Entfernen Sie die Auffangschale, spülen Sie sie aus, und setzen Sie sie wieder ein. Entleeren Sie den Behälter.
- 15** Setzen Sie den Intenza+ Wasserfilter wieder ein (falls vorhanden).
- 16** Entnehmen und spülen Sie den Wasserbehälter.
- 17** Reinigen Sie die Brühgruppe wie unter „Wöchentliche Reinigung der Brühgruppe“ beschrieben.
Die Maschine ist einsatzbereit.

Unterbrechung des Entkalkungsvorgang

Der gestartete Entkalkungsvorgang muss bis zum Schluss ohne Unterbrechung durchlaufen – die Maschine darf währenddessen nicht ausgeschaltet werden. Wenn die Maschine während dieses Zyklus steckenbleibt, können Sie den Entkalkungsvorgang abbrechen, indem Sie die ON/OFF-Schalter (Ein/Aus) drücken. In diesem Fall, oder bei einem Stromausfall oder wenn das Kabel versehentlich getrennt wird, gehen Sie folgendermaßen vor:

- 1** Entnehmen Sie den Wassertank, spülen Sie ihn aus und füllen Sie ihn bis zur Markierung MAX mit frischem Wasser.
- 2** Beachten Sie, dass der Hauptschalter auf ON (Ein) steht.
- 3** Drücken Sie den ON/OFF-Schalter (Ein/Aus), um das Gerät einzuschalten.
- 4** Warten Sie bis, die ESPRESSO-, COFFEE- und HOT WATER/MILK CLEAN-Tasten (Espresso, Kaffee- und Heißwasser/Milchreinigung) ununterbrochen aufleuchten.
- 5** Leeren Sie die Auffangschale und setzen Sie sie wieder ein.
- 6** Leeren Sie den Behälter und setzen Sie ihn wieder ein.
- 7** Drücken Sie die HOT WATER/MILK CLEAN-Taste (Heißwasser/Milchreinigung) ein Mal, um die 0,5 l Wasser auszugeben. Drücken Sie dieselbe Taste, um die Wasserausgabe zu stoppen.
 - Die HOT WATER/MILK CLEAN-Taste (Heißwasser/Milchreinigung) blinkt.
- 8** Entleeren Sie den Behälter.
- 9** Stellen Sie den Behälter unter den Kaffeeauslauftrichter.
- 10** Drücken Sie die COFFEE-Taste (Kaffee).
- 11** Wiederholen Sie Schritte 9-10.
- 12** Entleeren Sie den Behälter.
Die Maschine ist einsatzbereit.

Bedeutung der Anzeigen

- Die Tasten ESPRESSO- und COFFEE blinken. Die Maschine heizt sich auf oder führt einen automatischen Spülzyklus durch.



- Die ESPRESSO-Taste leuchtet kontinuierlich auf, die Anzeige „Kein Wasser“ und die allgemeine Warnanzeige blinken. Sie müssen den Wasserkreislauf entlüften. Setzen Sie den Heißwasserauslauftrichter ein, drücken Sie die ESPRESSO-Taste und das Licht der ESPRESSO-Taste erlischt. Die Anzeige „Kein Wasser“ und die allgemeine Warnanzeige blinken während des Entlüftungsvorgangs. Die Anzeigen erlöschen, nachdem die Entlüftung des Wasserkreislaufs abgeschlossen ist.



- Die ESPRESSO-, CAPPUCCINO-, COFFEE- und HOT WATER/MILK CLEAN-Tastenanzeigen (Espresso, Cappuccino-, Kaffee- und Heißwasser/Milchreinigung) leuchten ununterbrochen. Die Maschine ist bereit für die Zubereitung eines Getränkes.



- Die ESPRESSO-Taste blinkt langsam. Die Maschine brüht eine Tasse Espresso.



- Die COFFEE-Taste (Kaffee) blinkt langsam. Die Maschine brüht eine Tasse Kaffee.





- Die ESPRESSO-Taste blinkt zwei Mal schnell. Die Maschine brüht zwei Tassen Espresso.



- Die COFFEE-Taste (Kaffee) blinkt zwei Mal schnell. Die Maschine brüht zwei Tassen Kaffee.



- Die ESPRESSO-Taste blinkt schnell. Die Maschine programmiert die Menge an Espresso, die zu brühen ist.



- Die COFFEE-Taste (Kaffee) blinkt schnell. Die Maschine programmiert die Menge an Kaffee, die zu brühen ist.

- Die HOT WATER/MILK CLEAN-Taste (Heißwasser/Milchreinigung) blinkt langsam. Die Maschine beginnt heißes Wasser oder Dampf auszugeben.



- Die Anzeige „Kein Wasser“ leuchtet ununterbrochen. Füllen Sie den Wasserbehälter.



62 Deutsch

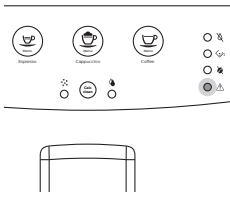

- Die allgemeine Warnanzeige leuchtet ununterbrochen. Fügen Sie die Tropfschale mit dem Kaffeesatzbehälter in die Maschine ein, und schließen Sie die Serviceklappe.

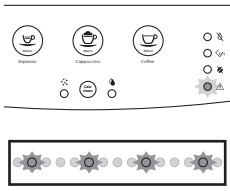

- Die allgemeine Warnanzeige blinkt langsam. Setzen Sie den Heißwasserauslauf ein.

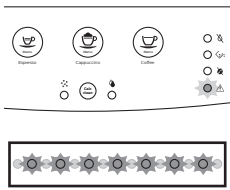

- Die allgemeine Warnanzeige blinkt schnell. Die Brühgruppe wird zurückgesetzt, da die Maschine zurückgesetzt wurde.

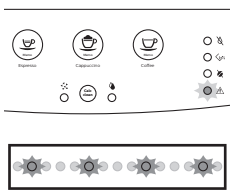

- Die allgemeine Warnanzeige blinkt langsam. Fügen Sie die Brühgruppe ein.

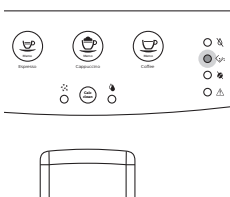

- Die Anzeige „Kaffeesatzbehälter leeren“ leuchtet kontinuierlich. Leeren Sie den Kaffeesatzbehälter.



- Die Anzeige „Kaffeessatzbehälter leeren“ blinkt. Der Kaffeessatzbehälter ist nicht in die Maschine eingesetzt. Warten Sie, bis die Anzeige „Kaffeessatzbehälter leeren“ erlischt und die allgemeine Warnanzeige ununterbrochen leuchtet. Fügen Sie den Kaffeessatzbehälter ein und schließen Sie die Serviceklappe.



- Die Anzeige „Kein Kaffee“ leuchtet ununterbrochen. Füllen Sie den Kaffeebohnenbehälter mit Kaffeebohnen, und starten Sie den Brühzyklus erneut. Die Anzeige „Kein Kaffee“ erlischt, wenn Sie die Taste des gewünschten Getränkes drücken. Sie können auch Dampf und heißes Wasser ausgeben, wenn die Maschine dieses Warnsignal anzeigt.



- Die Anzeige CALC CLEAN (Entkalken) leuchtet ununterbrochen. Das Gerät muss entkalkt werden, folgen Sie die Anweisungen in Kapitel „Entkalken“.



- Die Anzeigen „Kein Wasser“, „Kaffeessatzbehälter leeren“, „Kein Kaffee“ und die allgemeine Warnanzeigen blinken ununterbrochen. Die Maschine ist außer Funktion. Schalten Sie die Maschine aus und nach 30 Sekunden wieder ein. Wiederholen Sie diesen Vorgang 2 oder 3 Mal. Sollte die Maschine sich nicht wieder einschalten, wenden Sie sich bitte an das Philips Kundendienstzentrum in Ihrem Land.

Fehlerbehebung

In diesem Kapitel werden die häufigsten Probleme beschrieben, die beim Gebrauch der Maschine auftreten können. Sollten Sie ein Problem mithilfe der nachstehenden Informationen nicht beheben können, besuchen Sie unsere Website unter: www.philips.com/support und schauen Sie in der Liste „Häufig gestellte Fragen“ nach oder wenden Sie sich an das Philips Consumer Care-Center in Ihrem Land.

Problem	Ursache	Die Lösung
Es ist Wasser unter der Maschine.	Die Tropfschale ist voll und läuft über.	Leeren Sie die Tropfschale, wenn durch die Tropfschale der Anzeiger erscheint, dass die Tropfschale voll ist. Leeren Sie die Tropfschale immer, bevor Sie die Maschine entkalken.
	Die Maschine steht nicht auf einer gerade Oberfläche.	Setzen Sie das Gerät auf eine gerade Fläche, damit der Anzeiger der vollen Tropfschale normal funktioniert.
Die Maschine schaltet nicht ein.	Das Gerät ist nicht angeschlossen.	Prüfen Sie, ob das Netzkabel richtig eingesteckt ist.
Die Tropfschale wird schnell voll.	Das ist normal. Die Maschine spült den internen Kreislauf und die Brühgruppe mit Wasser. Ein Teil des Wassers fließt durch das interne System direkt in die Tropfschale.	Leeren Sie die Tropfschale, wenn die Anzeige "Tropfschale voll" durch die Abdeckung der Tropfschale zu sehen ist.
		Stellen Sie eine Tasse unter den Heißwasserauslauf, um das Spülwasser aufzufangen.
Die Maschine gibt nach dem Drücken der HOT WATER-Taste kein heißes Wasser aus.	Der Heißwasser-Auslauftrichter ist nicht eingesetzt.	Setzen Sie den Heißwasser-Auslauftrichter ein, und drücken Sie die HOT WATER-Taste erneut.
Die Maschine gibt keine Milch aus und die allgemeine Warnanzeige blinkt, nachdem ich die CAPPUCCINO-Taste gedrückt habe,	Der automatische Milchaufschäumer ist nicht richtig eingesetzt.	Setzen Sie den automatischen Milchaufschäumer ein, und stellen Sie sicher, dass Milch für den Gebrauch vorhanden ist. Drücken Sie die CAPPUCCINO-Taste erneut.
Die Brühgruppe lässt sich nicht entnehmen.	Die Brühgruppe ist nicht richtig positioniert.	Schließen Sie die Serviceklappe. Schalten Sie die Maschine aus und wieder ein. Warten Sie, bis die Anzeige "Maschine bereit" angezeigt wird, und entnehmen Sie die Brühgruppe dann.
	Der Kaffeesatzbehälter ist nicht ausgebaut.	Entnehmen Sie den Kaffeesatzbehälter, bevor Sie die Brühgruppe ausbauen.
	Die Maschine ist noch beim Entkalken.	Während des laufenden Entkalkungsprozesses kann die Brühgruppe nicht entnommen werden. Lassen Sie den Entkalkungsprozess zuerst zu Ende laufen und entnehmen Sie dann die Brühgruppe.

Problem	Ursache	Die Lösung
Die Brühgruppe lässt sich nicht einsetzen.	Die Brühgruppe ist nicht in der richtigen Position.	Die Brühgruppe wurde vor dem Zurückbauen nicht in die Ausgangsposition gebracht. Achten Sie darauf, dass der Hebel die Unterseite der Brühgruppe berührt und dass der Haken der Brühgruppe in der richtigen Position ist.
		Initialisieren Sie die Maschine, indem Sie sie ein- und ausschalten. Setzen Sie die Tropfschale und den Kaffeesatzbehälter wieder ein. Lassen Sie die Brühgruppe ausgebaut. Schließen Sie die Serviceklappe und schalten Sie das Gerät ein und aus. Versuchen Sie danach, die Brühgruppe einzubauen.
Der Kaffee hat zu wenig Crema oder ist wässrig.	Es ist ein grober Mahlgrad eingestellt.	Stellen Sie einen feineren Mahlgrad ein.
	Die Brühgruppe ist verschmutzt.	Reinigen Sie die Brühgruppe. Zur gründlichen Reinigung führen Sie die Reinigung monatlich mit der Entfettungstablette durch.
	Der Kaffeeauswurfschacht ist verschmutzt.	Reinigen Sie den Kaffeeauswurfschacht gründlich mit dem Griff des Multifunktionswerkzeugs oder einem Löffelgriff.
	Die Kaffeemischung stimmt nicht.	Versuchen Sie eine andere Kaffeesorte.
	Die Maschine führt die Selbsteinstellung durch.	Brühen Sie einige Tassen Kaffee.
Der Kaffee ist nicht heiß genug.	Die Tassen sind kalt.	Wärmen Sie die Tassen vor, indem Sie sie mit heißem Wasser ausspülen.
	Sie haben Milch hinzugefügt.	Ob warme oder kalte Milch, die Milch senkt die Temperatur des Kaffees immer in einem gewissen Maß.
Die Maschine mahlt Kaffeebohnen, aber es kommt kein Kaffee.	Der Mahlgrad ist zu fein eingestellt.	Stellen Sie einen gröberen Mahlgrad ein.
	Die Brühgruppe ist verschmutzt.	Reinigen Sie die Brühgruppe.
	Der Kaffeeauslauftrichter ist verschmutzt.	Reinigen Sie den Kaffeeauslauftrichter und die Öffnungen mit Pfeifenreiniger.

Problem	Ursache	Die Lösung
	Der Kaffeeauswurfschacht ist blockiert.	Reinigen Sie den Kaffeeauswurfschacht mit dem Griff des Multifunktionswerkzeugs oder einem Löffelgriff.
Der Kaffee läuft langsam aus der Maschine.	Der Kaffee ist zu fein gemahlen.	Stellen Sie einen gröberen Mahlgrad ein.
	Die Brühgruppe ist verschmutzt.	Reinigen Sie die Brühgruppe.
	Der Kaffeeauswurfschacht ist blockiert.	Reinigen Sie den Kaffeeauswurfschacht mit dem Griff des Multifunktionswerkzeugs oder einem Löffelgriff.
	Der Maschinenkreislauf ist von Kalk zugesetzt.	Entkalken Sie die Maschine.
Die Milch schäumt nicht auf.	Der automatische Milchaufschäumer ist verschmutzt oder nicht richtig montiert.	Reinigen Sie den automatischen Milchaufschäumer, und stellen Sie sicher, dass er richtig montiert wurde.
	Die verwendete Milchsorte eignet sich nicht zum Aufschäumen.	Mit unterschiedlichen Milchsorten werden verschiedene Milchschaummengen und -qualitäten erzielt. Fettarme oder Vollmilch führt zu guten Ergebnissen.
Ich habe die MILK/CLEAN-Taste (Milchreinigung) gedrückt, um das Milchsystem zu reinigen, aber das Gerät gibt heiße Milch aus.	Der Saugschlauch des automatischen Milchaufschäumers steckt im Milchbehälter.	Stecken Sie den Schlauch in einen Behälter mit frischem Wasser und drücken Sie die MILK CLEAN-Taste (Milchreinigung) erneut.
Der Filter passt nicht.	Sie müssen die Luft aus dem Filter drängen.	Warten Sie, bis keine Luftblasen mehr aus dem Filter treten.
	Es ist noch Wasser im Wasserbehälter.	Leeren Sie den Wasserbehälter vor dem Einbau des Filters.
Die Kaffeesatzbehälter-Anzeige leuchtet zu früh.	Wenn der Kaffeesatzbehälter bei ausgeschalteter Maschine geleert wird, wird der Kaffeezykluszähler nicht zurückgesetzt.	Leeren Sie den Kaffeesatzbehälter immer bei eingeschalteter Maschine.
Die Anzeige "Kaffeesatzbehälter leeren" leuchtet ununterbrochen, obwohl ich den Kaffeesatzbehälter geleert habe.	Sie haben den Kaffeesatzbehälter bei ausgeschalteter Maschine geleert, worauf die Maschine den Alarm nicht zurückgesetzt hat.	Entfernen Sie den Kaffeesatzbehälter erneut bei eingeschaltetem Gerät, warten Sie 5 Sekunden, und setzen Sie den Kaffeesatzbehälter dann wieder ein. Daraufhin erlischt die Anzeige "Kaffeesatzbehälter leeren".

Recycling



- Dieses Symbol bedeutet, dass das Produkt nicht mit dem normalen Hausmüll entsorgt werden kann (2012/19/EU).
- Beachten Sie die örtlichen Vorschriften zur getrennten Entsorgung von elektrischen und elektronischen Produkten. Die ordnungsgemäße Entsorgung dient dem Schutz von Umwelt und Gesundheit.

Garantie und Support

Für Unterstützung und weitere Informationen besuchen Sie www.philips.com/coffee-care, oder lesen Sie die separate Garantieschrift.

Bestellen von Wartungsprodukten

Verwenden Sie zum Reinigen und Entkalken der Maschine nur Philips Saeco-Wartungsprodukte. Diese Produkte sind im Philips-Onlineshop (soweit in Ihrem Land verfügbar) unter www.shop.philips.com/service, im Einzelhandel oder von autorisierten Servicecentern erhältlich.

Bestellen von Wartungsprodukten:

Typnummer	Produkt
CA6700	Entkalkungslösung
CA6702	Intenza+ Wasserfilter
HD5061	Fett für Brühgruppe
CA6705	Reiniger für Milchkreislauf

Technische Daten

Nennspannung – Nennleistung – Netzanschluss	Siehe Datenplatte an der Innenseite der Serviceklappe.
Gehäusematerial	Thermoplast-Material
Größe (B x H x T)	215 x 330 x 429 mm
Gewicht	7 kg
Netzkabellänge	800–1200 mm
Bedienfeld	Vordere Blende
Tassengrößen	Bis zu 152 mm
Wasserbehälter	1,8 Liter, abnehmbarer Typ
Fassungsvermögen des Kaffeebohnenbehälters	250 g

68 **Deutsch**

Fassungsvermögen der
Kaffeesatzschublade 15

Pumpendruck 15 bar

Kessel Edelstahltyp

Sicherheitseinrichtungen Thermosicherung



www.philips.com/coffee-care



421946047701



>75% recycled paper