

Jabra GN
ESTABLISHED 1982

BENUTZER-
HANDBUCH



EVOLVE2 30 SE

Technologie für jeden Moment deines Lebens

© 2023 GN Audio A/S. Alle Rechte vorbehalten. Jabra® ist ein
Warenzeichen von GN Audio A/S.

Made in China

MODELL: HSC141

Die **Konformitätserklärung** finden Sie unter
www.jabra.com/doc

1. Willkommen	4
2. Jabra Evolve2 30 SE im Überblick.....	5
2.1 Enthaltene Zubehör	
3. So stellen Sie eine Verbindung her	6
3.1 Anschluss an einen Computer	
3.2 Verbindung mit Mobilgeräten	
4. So tragen Sie die Ohrhörer richtig	8
4.1 Trageformen	
4.2 Anpassung des Headsets	
5. Bedeutung der LED-Anzeigen	10
6. Verwendung des Geräts	11
6.1 Anrufe und Musik	
6.2 Rückhören	
6.3 Sprachanweisungen	
6.4 Handhabung mehrfacher Anrufe	
7. Software und Firmware	16
7.1 Jabra Direct	
7.2 Firmware aktualisieren	
8. Support	17
8.1 FAQs	
8.2 Pflege Ihres Headsets	

1. Willkommen

Vielen Dank, dass Sie das Jabra Evolve2 30 SE verwenden. Wir hoffen, dass Sie viel Spaß damit haben!

Funktionen des Jabra Evolve2 30 SE

- 2-Mikrofon-Anruftechnologie
- Entwickelt für ganztägigen Komfort
- Integriertes Busylight
- 28-mm-Lautsprecher für extravaganten Sound

2. Jabra Evolve2 30 SE im Überblick

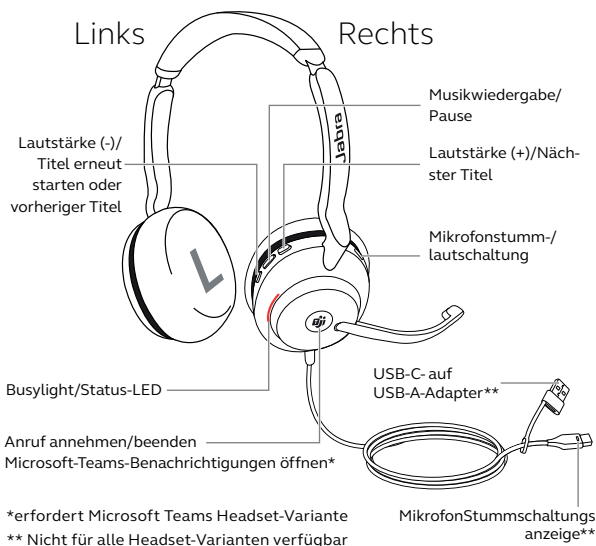

2.1 Enthaltenes Zubehör

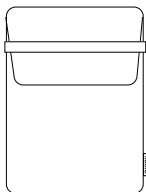

Trageetui

3. So stellen Sie eine Verbindung her

3.1 Anschluss an einen Computer

Schließen Sie das Jabra Evolve2 30 SE je nach USB-Variante des Headsets entweder an einen USB-A- oder USB-C-Anschluss Ihres Computers an.

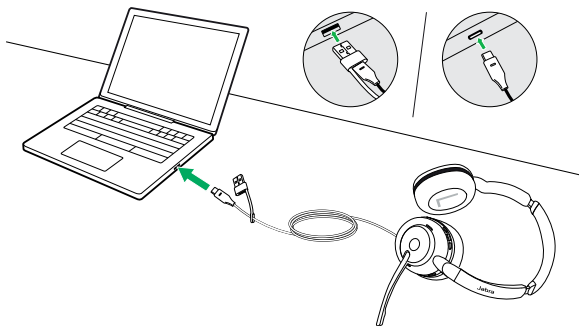

3.2 Verbindung mit Mobilgeräten

Verbinden Sie das Jabra Evolve2 30 SE mit einem USB-C-Port an Ihrem Mobilgerät. Nicht alle USB-C-Geräte oder Apps unterstützen eine Audio-Verbindung mit dem Jabra Evolve2 30 SE.

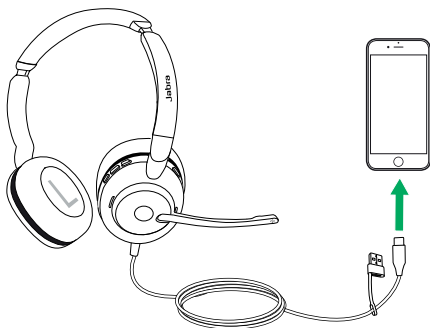

4. So tragen Sie die Ohrhörer richtig

4.1 Trageformen

Mono-Variante

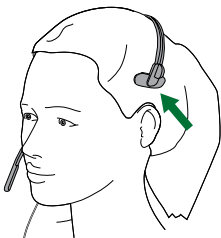

Stereo-Variante



4.2 Anpassung des Headsets

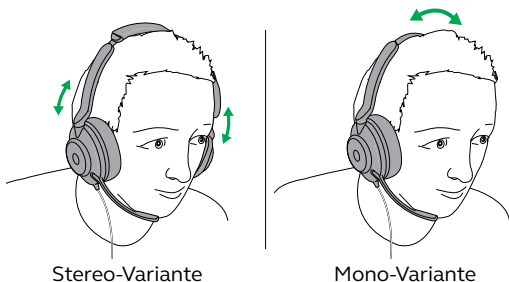

Passen Sie den Überkopfbügel beim Tragen des Headset so an, dass Sie eine angenehme Passform erhalten.

Wenn Sie das Mikrofon verwenden, sollte es in der Nähe Ihres Mundes positioniert sein.

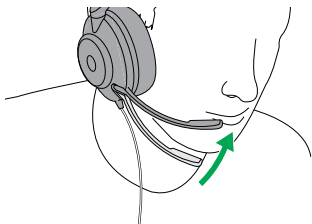

5. Bedeutung der LED-Anzeigen

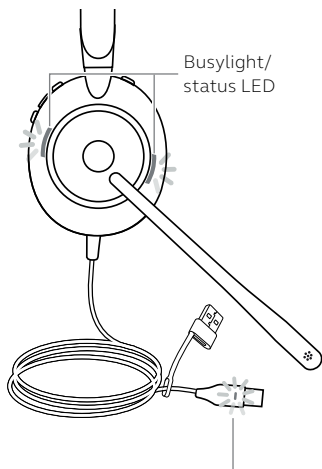

BUSYLIGHT/STATUS-LED

- Busylight
- Eingehender Anruf
- Verbindung mit dem Computer und bei Microsoft Teams* angemeldet

- ☀ Das Headset versucht, eine Verbindung zu Microsoft-Teams herzustellen. Zeitüberschreitung nach 10 Sekunden*
- ☀ Microsoft-Teams-Benachrichtigungen*

MUTE STATUS LED**

- Headset-Mikrofon stummgeschaltet

*erfordert Microsoft Teams Headset-Variante

** Nicht für alle Headset-Varianten verfügbar

6. Verwendung des Geräts

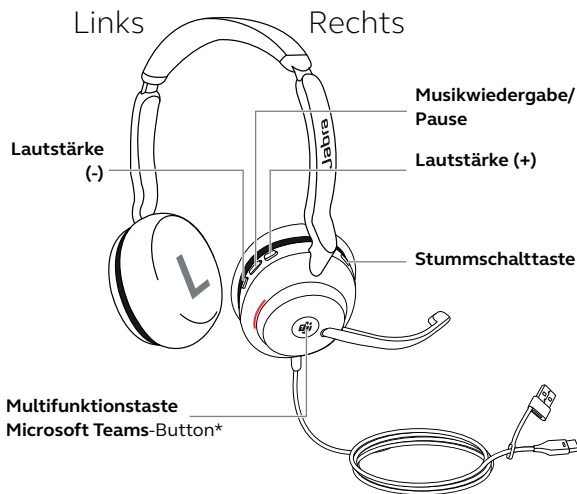

*erfordert Microsoft Teams Headset-Variante

6.1 Anrufe und Musik

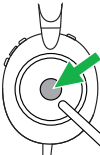
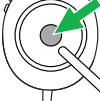
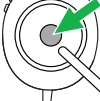
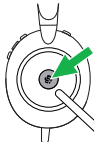
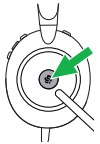
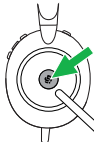
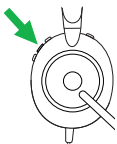
Rechts	Anrufe und Musik
	Anruf annehmen Drücken Sie die Multifunktionstaste
	Anruf beenden Drücken Sie die Multifunktionstaste
	Anruf ablehnen Drücken Sie zweimal auf die Multifunktionstaste
	Microsoft Teams am Computer in den Vordergrund bringen Drücken Sie den Microsoft Teams-Button* (nur sichtbar, wenn in Microsoft Teams angemeldet)
	An aktivem Microsoft Teams-Meeting teilnehmen Drücken Sie den Microsoft Teams-Button* (nur sichtbar, wenn in Microsoft Teams angemeldet)
	Versäumte Anrufe und Voicemails in Microsoft Teams ansehen Drücken Sie den Microsoft Teams-Button* (nur sichtbar, wenn in Microsoft Teams angemeldet)
	Musikwiedergabe/Pause Tippen Sie auf den Wiedergabe/Pause-Button .

*erfordert Microsoft Teams Headset-Variante

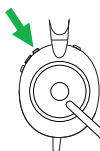

Lautstärke erhöhen

Drücken Sie **Lautstärke (+)**

Nächster Titel

Halten Sie **Lautstärke (+)**
ca. 1 Sek. lang gedrückt

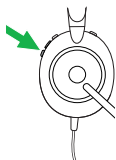

Lautstärke verringern

Drücken Sie **Lautstärke (-)**

Titel erneut starten

Halten Sie dazu die Taste
Lautstärke (-) ca. 1 Sek.
lang gedrückt.
Durch zweimaliges
Drücken und Halten
wird der vorige Titel
wiedergegeben.

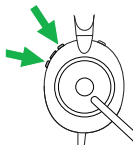

Busylight ein/aus

Drücken Sie gleichzeitig
auf **Lautstärke (+)** und
Lautstärke (-)

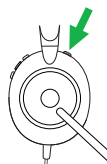

Mikrofonstumm-/
lautschaltung

Drücken Sie auf die
Stummschalttaste,
während Sie telefonieren.

6.2 Rückhören

Rückhören ermöglicht es Ihnen, Ihre eigene Stimme während des Anrufs zu hören.

Die Mithörton-Einstellungen können über die Jabra Direct App konfiguriert werden.

6.3 Sprachanweisungen

Die Sprachführung besteht aus Ansagen, die Sie führen und begleiten oder durch die Sie Headset-Statusmitteilungen (z. B. Stummschaltung) erhalten.

Rechts	Sprachanweisungen
	<p>Sprachführung ein-/auschalten</p> <p>Halten Sie die Stummschalttaste und Lautstärke (+) gemeinsam ca. 5 Sekunden lang gedrückt, bis Sie eine Ansage im Kopfhörer hören.</p>

Alternativ können Sie Jabra Direct verwenden, um die Sprachführung ein- bzw. auszuschalten.

6.4 Handhabung mehrfacher Anrufe

Das Headset kann mehrere Anrufe gleichzeitig annehmen und verwalten.

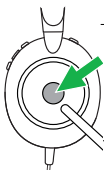
Rechts	Handhabung mehrfacher Anrufe	
	Aktuellen Anruf beenden und eingehenden Anruf annehmen	Drücken Sie die Multifunktionstaste
	Aktuelles Gespräch halten und eingehenden Anruf annehmen	Halten Sie die Multifunktionstaste ca. 2 Sek. lang gedrückt
	Umschalten zwischen gehaltenem und aktivem Anruf	Halten Sie die Multifunktionstaste ca. 2 Sek. lang gedrückt
	Cortana aktivieren	Halten Sie den Microsoft Teams-Button ca. 2 Sek. lang gedrückt*
	Eingehenden Anruf während des Telefonierens abweisen	Tippen Sie zweimal auf die Multifunktionstaste

*erfordert Microsoft Teams Headset-Variante

7. Software und Firmware

7.1 Jabra Direct

Jabra Direct ist eine Computer-Software zur Unterstützung, Verwaltung und Umsetzung der optimalen Funktionalität von Jabra-Geräten.

Die neueste, kostenfreie Version finden Sie auf jabra.com/direct

7.2 Firmware aktualisieren

Updates für die Firmware erhöhen die Leistung oder fügen den Jabra-Geräten neue Funktionen hinzu.

1. Verbinden Sie das Jabra Evolve2 30 SE mit einem Computer.
2. Fragen Sie mit Jabra Direct die neueste Firmware ab.

8. Support

8.1 FAQs

Lesen Sie die FAQs auf jabra.com/help/evolve2-30se.

8.2 Pflege Ihres Headsets

- Bewahren Sie das Headset stets in dem dafür vorgesehenen Etui auf.
- Vermeiden Sie die Aufbewahrung bei extremen Temperaturen (über 55 °C und unter -5 °C).
- Schützen Sie das Headset vor Regenwasser und anderen Flüssigkeiten.