

# XPS 13 9315 2 en 1

## Configuración y especificaciones



## Notas, precauciones y advertencias

 **NOTA:** NOTE indica información importante que lo ayuda a hacer un mejor uso de su producto.

 **PRECAUCIÓN: CAUTION** indica la posibilidad de daños en el hardware o la pérdida de datos y le informa cómo evitar el problema.

 **AVISO: WARNING** indica la posibilidad de daños en la propiedad, lesiones personales o la muerte.

# Tabla de contenido

<b>Capítulo 1: Configuración de la XPS 13 9315 2 en 1.....</b>	<b>4</b>
Conexión del teclado XPS Folio.....	6
Conexión del lápiz XPS por primera vez.....	7
<b>Capítulo 2: Vistas de XPS 13 9315 2 en 1.....</b>	<b>9</b>
Parte frontal.....	9
Parte posterior.....	10
Derecha.....	10
Izquierda.....	11
Parte superior.....	11
Parte inferior.....	12
<b>Capítulo 3: Especificaciones de XPS 13 9315 2 en 1.....</b>	<b>13</b>
Dimensiones y peso.....	13
Procesador.....	13
Chipset.....	14
Sistema operativo.....	14
Memoria.....	14
Puertos externos.....	15
Ranuras internas.....	15
Módulo de WLAN.....	15
Módulo de WWAN.....	16
Audio.....	17
Almacenamiento.....	17
Cámara.....	17
Adaptador de alimentación.....	18
Batería.....	19
Pantalla.....	20
GPU: integrada.....	21
Lector de huellas digitales.....	21
Sensores.....	21
Entorno de almacenamiento y funcionamiento.....	21
Seguridad de hardware.....	22
Teclado.....	22
Superficie táctil.....	23
<b>Capítulo 4: Luz azul baja.....</b>	<b>24</b>
<b>Capítulo 5: Accesos directos de teclado del XPS Folio.....</b>	<b>25</b>
<b>Capítulo 6: Obtención de ayuda y contacto con Dell.....</b>	<b>27</b>

# Configuración de la XPS 13 9315 2 en 1

**NOTA:** Las imágenes en este documento pueden ser diferentes de la computadora en función de la configuración que haya solicitado.

1. En computadoras compatibles con WWAN, inserte la tarjeta nanoSIM en la ranura de dicha tarjeta en la computadora, como se muestra a continuación. Continúe con el siguiente paso si la computadora no tiene una ranura de tarjeta nanoSIM.

**NOTA:** La compatibilidad con WWAN estará disponible en una fecha posterior.

**NOTA:** Para obtener más información sobre cómo configurar la tarjeta nanoSIM y conectarse a una red celular, vaya a [www.dell.com/support](http://www.dell.com/support) e ingrese el número de modelo en **Soporte de búsqueda**. Consulte la *Guía de configuración de SIM* y *eSIM para Windows* disponible con la documentación del producto.

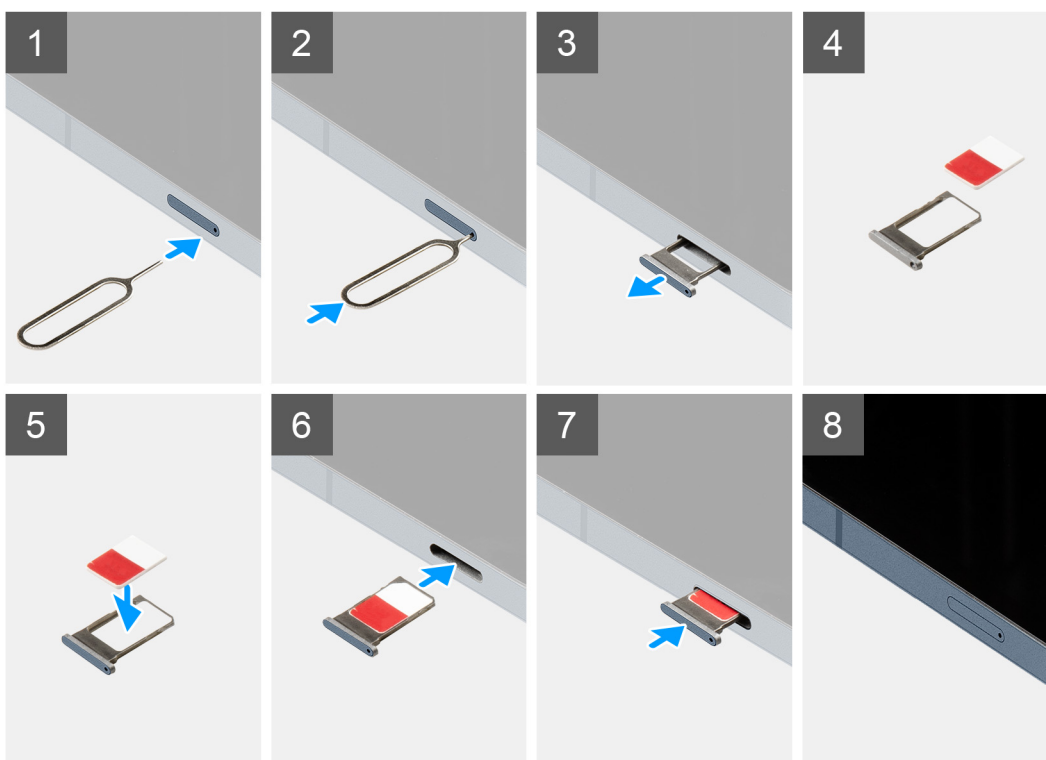

2. Conecte el adaptador de alimentación a cualquiera de los puertos Thunderbolt 4.0 y presione el botón de encendido.



**NOTA:** La batería puede entrar en modo de ahorro de energía durante el envío para conservar la carga. Asegúrese de que el adaptador de alimentación esté conectado a la computadora cuando se enciende por primera vez.



3. Finalice la instalación de Windows.

Siga las instrucciones que aparecen en pantalla para completar la configuración. Durante la configuración, Dell recomienda lo siguiente:



- Conectarse a una red para las actualizaciones de Windows.
  - NOTA:** Si va a conectarse a una red inalámbrica segura, introduzca la contraseña para acceder a dicha red cuando se le solicite.
- Si está conectado a Internet, inicie sesión con su cuenta de Microsoft o cree una nueva. Si no está conectado a Internet, cree una cuenta offline.
- En la pantalla **Soporte y protección**, introduzca su información de contacto.

4. Localice y utilice las aplicaciones de Dell en el menú Start (Inicio) de Windows (recomendado).

**Tabla 1. Localice aplicaciones Dell**

Recursos	Descripción
	<p><b>Mi Dell</b></p> <p>Ubicación centralizada para aplicaciones clave de Dell, artículos de ayuda y otra información importante sobre la computadora. También le notifica sobre el estado de la garantía, los accesorios recomendados y las actualizaciones de software, si están disponibles.</p>
	<p><b>SupportAssist</b></p> <p>SupportAssist identifica predictiva y proactivamente los problemas de hardware y software en la computadora, y automatiza el proceso de participación con el soporte técnico de Dell. Aborda los problemas de cumplimiento y estabilización, evita las amenazas de seguridad y monitorea y detecta las fallas de hardware. Para obtener más información, consulte la <i>Guía del usuario de SupportAssist for Home PCs</i> en <a href="http://www.dell.com/serviceabilitytools">www.dell.com/serviceabilitytools</a>. Haga clic en <b>SupportAssist</b> y, a continuación, haga clic en <b>SupportAssist for Home PCs</b>.</p> <p><b>NOTA:</b> En SupportAssist, haga clic en la fecha de vencimiento de la garantía para renovar o actualizar la garantía.</p>

**Tabla 1. Localice aplicaciones Dell (continuación)**

Recursos	Descripción
	<b>Dell Update</b> Actualiza el equipo con las correcciones críticas y los controladores de dispositivo más recientes a medida que se encuentran disponibles. Para obtener más información sobre el uso de la actualización de Dell, busque en el recurso de la base de conocimientos en <a href="http://www.dell.com/support">www.dell.com/support</a> .
	<b>Dell Digital Delivery</b> Descargue aplicaciones de software adquiridas pero que no están preinstaladas en la computadora. Para obtener más información sobre el uso de Dell Digital Delivery, busque en el recurso de la base de conocimientos en <a href="http://www.dell.com/support">www.dell.com/support</a> .

## Conexión del teclado XPS Folio

**NOTA:** Estas instrucciones solo corresponden si va a conectar la computadora a un teclado XPS Folio (se vende por separado).

1. Baje la computadora hacia el teclado XPS Folio, como se muestra en la imagen. Asegúrese de que el conector Pogo de la computadora y el teclado estén alineados y firmemente conectados.

**NOTA:** El teclado XPS Folio recibe alimentación de la computadora cuando está conectado. No es necesario cargarlo por separado.

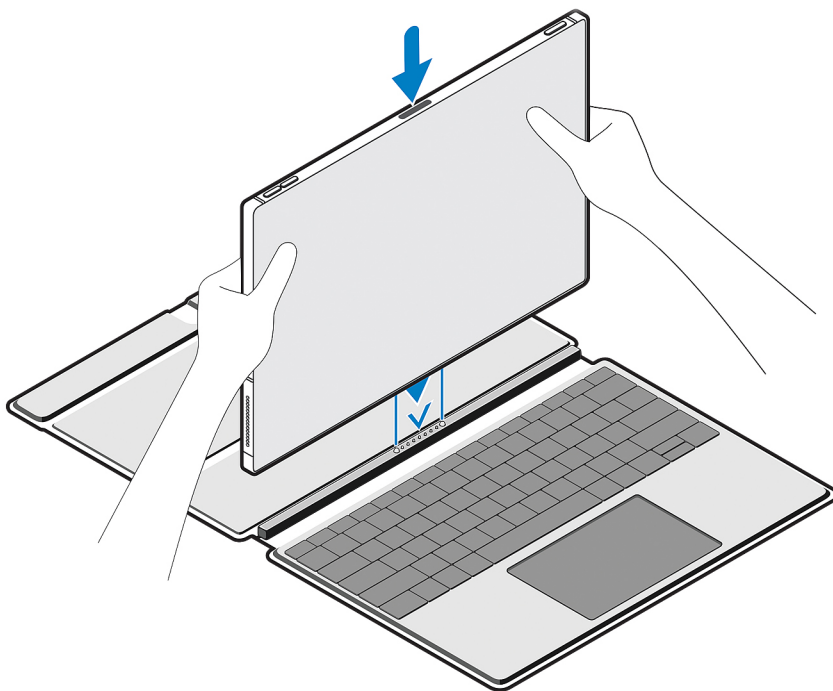

2. Ajuste la solapa del teclado XPS Folio en la posición preferida.

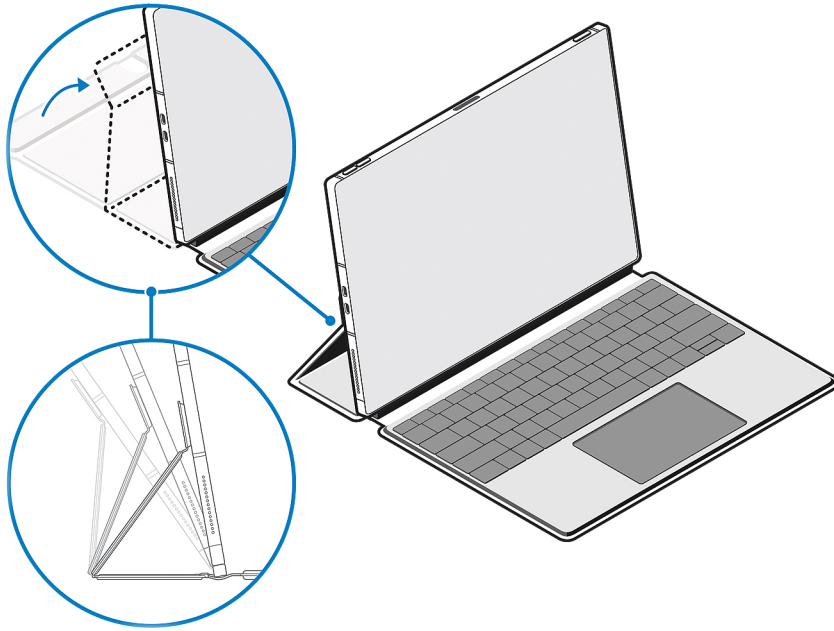

**NOTA:** Para una experiencia de escritura estable y cómoda, coloque la computadora sobre una superficie plana cuando esté en uso.

**NOTA:** Utilice un paño húmedo o varios con un 50 % de alcohol o menos para limpiar polvo en el teclado XPS Folio.

## Conexión del lápiz XPS por primera vez

**NOTA:** Estas instrucciones corresponden solo si va a conectar un lápiz XPS (se vende por separado) a la computadora.

1. Coloque el lado plano del lápiz XPS en la parte superior de la computadora, donde se encuentra el área de carga: la plumilla del bolígrafo puede enfrentarse a la izquierda o a la derecha.

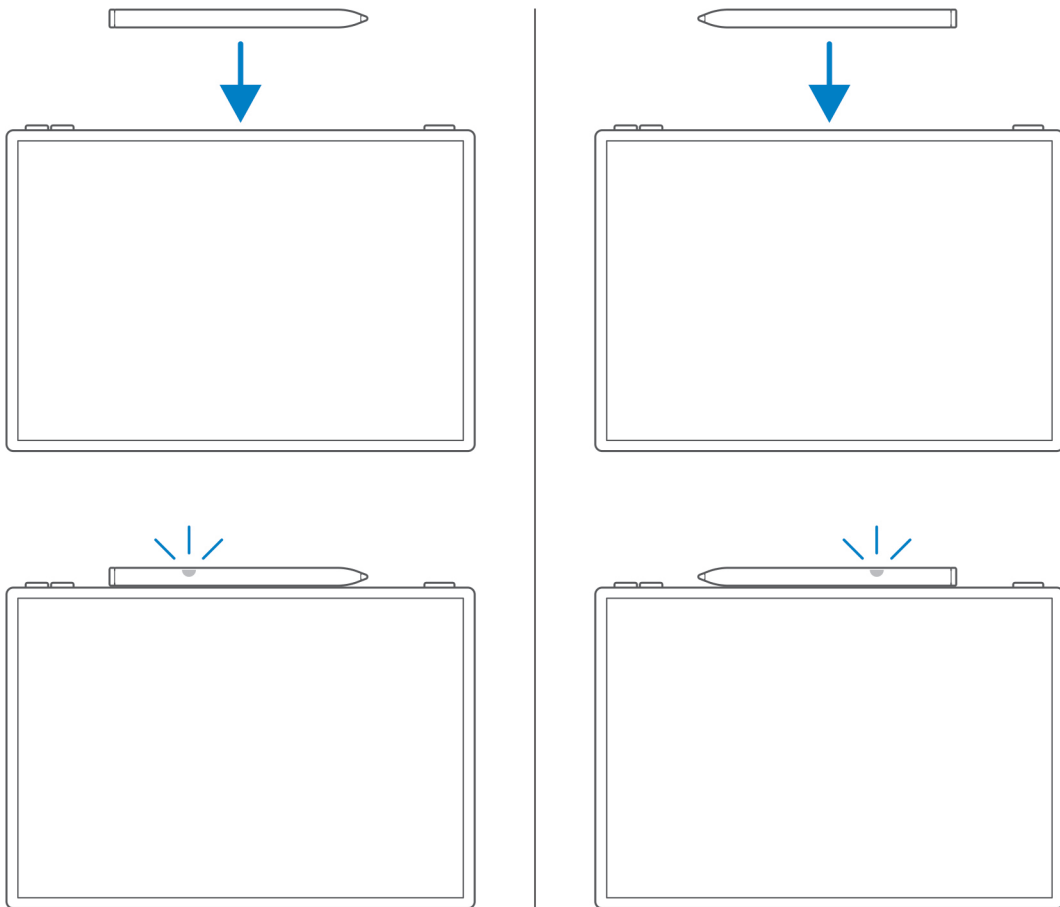

2. Aparece una ventana emergente en la pantalla de la computadora, en la que se le solicita que empareje el lápiz XPS con la computadora mediante la conexión bluetooth. Toque o haga clic en **Conectar** para iniciar el emparejamiento.

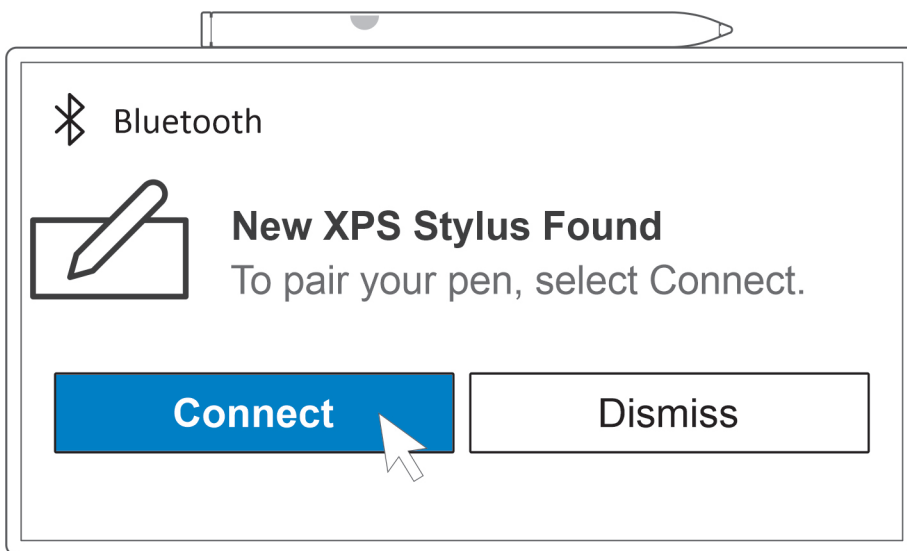

El indicador LED del lápiz XPS comienza a parpadear y se vuelve azul fijo después de que el emparejamiento se completa correctamente. Después de realizar correctamente el emparejamiento, la computadora y el bolígrafo se conectan automáticamente cuando el bluetooth está habilitado y se encuentran dentro de su rango.

**NOTA:** Para obtener más información sobre el lápiz XPS, consulte la *Guía del usuario del lápiz XPS* disponible con la documentación del producto en [www.dell.com/support](http://www.dell.com/support).



# Vistas de XPS 13 9315 2 en 1

## Parte frontal



**1. Micrófono izquierdo**

Proporciona entrada de sonido digital para grabaciones de audio y llamadas de voz.

**2. Cámara infrarroja**

Mejora la seguridad cuando se vincula con la autenticación de rostro de Windows Hello.

**3. Emisor infrarrojo**

Emite una luz infrarroja que permite que la cámara de infrarrojos detecte y siga el movimiento.

**4. Cámara RGB**

Permite chatear por video, capturar fotos y grabar videos.

**5. Indicador luminoso de estado de la cámara**

Se enciende cuando la cámara está en uso.

**6. Sensor de luz ambiental**

El sensor detecta la luz ambiental y ajusta automáticamente la iluminación del teclado y el brillo de la pantalla.

**7. Micrófono derecho**

Proporciona entrada de sonido digital para grabaciones de audio y llamadas de voz.

## Parte posterior

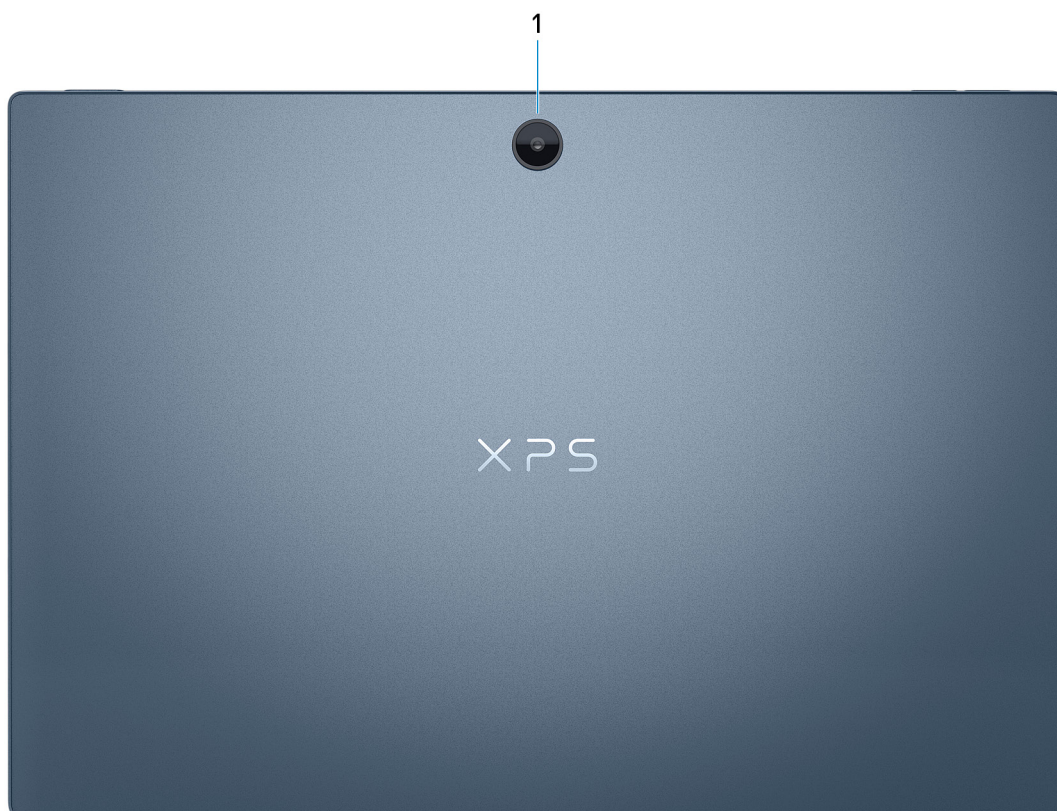

### 1. Cámara RGB

Permite chatear por video, capturar fotos y grabar videos.

## Derecha



### 1. Ranura de tarjeta nanoSIM

Inserte una tarjeta nanoSIM para conectarse a una red de banda ancha móvil.

**NOTA:** Esta ranura de tarjeta solo está disponible en computadoras compatibles con WWAN.

**NOTA:** La compatibilidad con WWAN estará disponible en una fecha posterior.

### 2. Parlante derecho

Proporciona salida de audio.

## Izquierda

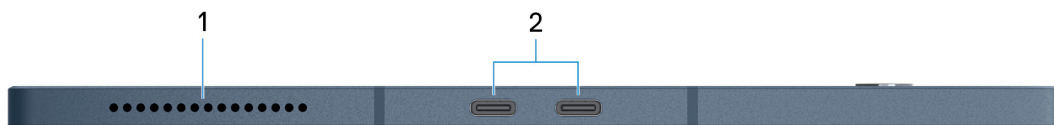

### 1. Parlante izquierdo

Proporciona salida de audio.

### 2. Puerto Thunderbolt 4.0 con suministro de alimentación (2)

Admite USB4, DisplayPort 1.4 y Thunderbolt 4, además también permite conectar una pantalla externa mediante un adaptador de pantalla. Proporciona tasas de transferencia de datos de hasta 40 Gbps para USB4 y Thunderbolt 4.

- NOTA:** Es necesario un adaptador USB Type-C a DisplayPort (que se vende por separado) para conectar un dispositivo DisplayPort.
- NOTA:** USB4 es compatible con versiones anteriores, con USB 3.2, USB 2.0 y Thunderbolt 3.
- NOTA:** Thunderbolt 4 admite dos pantallas 4K o una pantalla 8K.
- NOTA:** Cuando ambos puertos están en uso para cargar cualquier dispositivo, solo un puerto proporciona alimentación de 5 V/3 A y el otro puerto de 5 V/1,5 A.
- NOTA:** Cualquiera de los puertos se puede utilizar para cargar la computadora.

## Parte superior

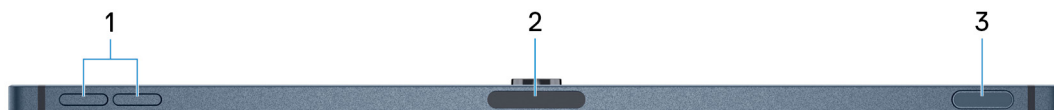

### 1. Botones de control de volumen (2)

Presione para aumentar o disminuir el volumen.

### 2. Almohadilla de carga para lápiz

Permite cargar el lápiz XPS (se vende por separado). Coloque el lado plano del lápiz aquí después de usarlo.

### 3. Botón de encendido con lector de huellas digitales

Presiónelo para encender la computadora si está apagada, en estado de suspensión o en estado de hibernación.

Cuando la computadora esté encendida, presione el botón de encendido para poner la computadora en estado de reposo. Mantenga presionado el botón de encendido durante 10 segundos para forzar el apagado de la computadora.

Coloque el dedo en el botón de encendido para iniciar sesión con el lector de huellas digitales.

- NOTA:** En Windows, Windows Hello es compatible con un número definido de huellas digitales por cuenta. Para obtener más información sobre cómo configurar el lector de huellas digitales con Windows Hello, busque el recurso de la base de conocimientos en [www.dell.com/support](http://www.dell.com/support).

# Parte inferior

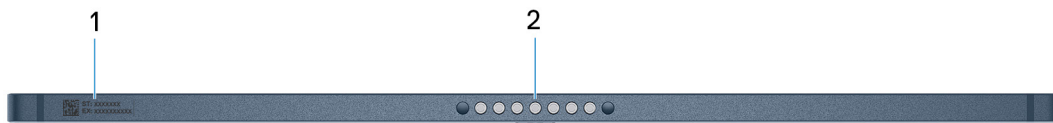

## 1. Etiqueta de servicio

La etiqueta de servicio es un identificador alfanumérico único que permite a los técnicos de servicio de Dell identificar los componentes de hardware del equipo y acceder a la información de la garantía.

## 2. Conector Pogo

Conecte la computadora al teclado XPS Folio (se vende por separado).

# Especificaciones de XPS 13 9315 2 en 1

## Dimensiones y peso

En la siguiente tabla, se enumeran la altura, el ancho, la profundidad y el peso de XPS 13 9315 2 en 1.

**Tabla 2. Dimensiones y peso**

Descripción	Values
Altura:	<ul style="list-style-type: none"> <li>En computadoras con WWAN: 7,90 mm (0,31 pulgadas)</li> <li>En computadoras con WLAN: 7,40 mm (0,29 pulgadas)</li> </ul>
Anchura	292,50 mm (11,50 pulgadas)
Profundidad	201,20 mm (7,90 pulgadas)
Peso  <b>NOTA:</b> El peso de la computadora depende de la configuración solicitada y la variabilidad de fabricación.	<ul style="list-style-type: none"> <li>En computadoras con WWAN: 0,82 kg (1,81 lb)</li> <li>En computadoras con WLAN: 0,74 kg (1,62 lb)</li> </ul>

 **NOTA:** La compatibilidad con WWAN estará disponible en una fecha posterior.

## Procesador

En la siguiente tabla, se enumeran los detalles de los procesadores compatibles con la XPS 13 9315 2 en 1.

**Tabla 3. Procesador**

Descripción	Opción uno	Opción dos
Tipo de procesador	Intel Core i5-1230U de 12.ª generación	Intel Core i7-1250U de 12.ª generación
Potencia eléctrica del procesador	9 W	9 W
Conteo de los núcleos totales del procesador	10	10
Núcleos de rendimiento	2	2
Núcleos eficientes	8	8
Conteos de los subprocesos totales del procesador	12	12
 <b>NOTA:</b> La tecnología hyper-threading de Intel® solo está disponible en los núcleos de rendimiento.		
Velocidad del procesador	0,7 a 4,4 GHz	0,8 a 4,7 GHz
Frecuencia de núcleos de rendimiento		
Frecuencia base del procesador	1,0 GHz	1,1 GHz
Frecuencia turbo máxima	4,4 GHz	4,7 GHz

**Tabla 3. Procesador (continuación)**

Descripción		Opción uno	Opción dos
Frecuencia de núcleos eficientes			
	Frecuencia base del procesador	0,7 GHz	0,8 GHz
	Frecuencia turbo máxima	3,3 GHz	3,5 GHz
Potencia de diseño térmico (TDP) o modo térmico			
	Fresco	De 9 a 15 W	De 9 a 15 W
	Optimizado	De 9 a 29 W	De 9 a 29 W
	Quiet	De 9 a 15 W	De 9 a 15 W
	Ultrarrendimiento	De 9 a 29 W	De 9 a 29 W
<i>i</i> <b>NOTA:</b> Las velocidades de reloj del procesador y la potencia del diseño térmico difieren según el modo térmico seleccionado en la aplicación My Dell de la computadora.			
Caché del procesador		12 MB	12 MB
Gráficos integrados		Gráficos Intel Iris Xe	Gráficos Intel Iris Xe

## Chipset

En la siguiente tabla, se enumeran los detalles del chipset soportado por XPS 13 9315 2 en 1.

**Tabla 4. Chipset**

Descripción	Valores
Chipset	Integrado en el procesador
Procesador	Intel Core i5/i7 de 12.ª generación
Amplitud del bus de DRAM	64 bits
EPROM flash	64 MB
bus de PCIE	Hasta generación 4

## Sistema operativo

XPS 13 9315 2 en 1 es compatible con los siguientes sistemas operativos:

- Windows 11 Pro, 64 bits
- Windows 11 Home, 64 bits

## Memoria

En la siguiente tabla, se enumeran las especificaciones de memoria de XPS 13 9315 2 en 1.

**Tabla 5. Especificaciones de la memoria**

Descripción	Valor
Ranuras de memoria	A bordo <b>i</b> <b>NOTA:</b> La memoria está integrada en la tarjeta madre del sistema y no se puede actualizar.
Tipo de memoria	LPDDR4x de doble canal
Velocidad de la memoria	2133 MHz
Configuración de memoria máxima	16 GB
Configuración de memoria mínima	8 GB
Configuraciones de memoria admitidas	<ul style="list-style-type: none"> <li>8 GB, 2 x 4 GB, LPDDR4x de doble canal, 2133 MHz</li> <li>16 GB, 2 x 8 GB, LPDDR4x de doble canal, 2133 MHz</li> </ul>

## Puertos externos

En la siguiente tabla, se enumeran los puertos externos de XPS 13 9315 2 en 1.

**Tabla 6. Puertos externos**

Descripción	Values
Puertos USB	Dos puertos Thunderbolt 4 (Type-C) con suministro de alimentación <b>i</b> <b>NOTA:</b> Cuando ambos puertos están en uso para cargar cualquier dispositivo, solo un puerto proporciona alimentación de 5 V/3 A y el otro puerto de 5 V/1,5 A.

## Ranuras internas

En la tabla a continuación, se enumeran las ranuras internas de XPS 13 9315 2 en 1.

**Tabla 7. Ranuras internas**

Descripción	Values
M.2	Una ranura de unidad de estado sólido M.2 2230 <b>i</b> <b>NOTA:</b> Para obtener más información sobre las características de diferentes tipos de tarjetas M.2, consulte el artículo de la base de conocimientos en <a href="http://www.dell.com/support">www.dell.com/support</a> .

## Módulo de WLAN

En la siguiente tabla, se enumeran los módulos de red de área local inalámbrica (WLAN) de XPS 13 9315 2 en 1.

**Tabla 8. Especificaciones del módulo de WLAN**





Descripción	Values
Número de modelo	Intel AX211

**Tabla 8. Especificaciones del módulo de WLAN (continuación)**

Descripción	Values
Tasa de transferencia	Hasta 2400 Mbps
Bandas de frecuencia soportadas	2,4 GHz/5 GHz/6 GHz
Estándares inalámbricos	<ul style="list-style-type: none"> <li>● Wi-Fi 802.11a/b/g</li> <li>● Wi-Fi 4 (Wi-Fi 802.11n)</li> <li>● Wi-Fi 5 (Wi-Fi 802.11ac)</li> <li>● Wi-Fi 6E (Wi-Fi 802.11ax)</li> </ul>
Cifrado	<ul style="list-style-type: none"> <li>● WEP de 64 bits/128 bits</li> <li>● AES-CCMP</li> <li>● TKIP</li> </ul>
Bluetooth	Tarjeta inalámbrica Bluetooth 5.3

## Módulo de WWAN

En la siguiente tabla, se enumeran los módulos de red de área extendida inalámbrica (WWAN) compatibles con XPS 13 9315 2 en 1.

-  **NOTA:** Este módulo solo está disponible en computadoras que admiten WWAN.
-  **NOTA:** La compatibilidad con WWAN estará disponible en una fecha posterior.
-  **NOTA:** La disponibilidad de la característica eSIM en este módulo depende de su región y de los requisitos de su operador móvil.
-  **NOTA:** Para obtener instrucciones sobre cómo configurar conexiones SIM o eSIM en la computadora, consulte la *Guía de configuración de SIM y eSIM para Windows*, disponible con la documentación del producto en [www.dell.com/support](http://www.dell.com/support).
-  **NOTA:** Para obtener instrucciones sobre cómo encontrar el número de identidad internacional de equipo móvil (IMEI) de su computadora, consulte el recurso de la base de conocimientos en [www.dell.com/support](http://www.dell.com/support).

**Tabla 9. Especificaciones del módulo de WWAN**

Descripción	Values
Número de modelo	DW5931e, módem Intel 5000 Global 5G con opción eSIM
Tasa de transferencia	<ul style="list-style-type: none"> <li>● SA: DL 4,67 Gbps/UL 1,25 Gbps</li> <li>● NSA: DL de 3,74 Gbps/UL de 835 Mbps</li> <li>● LTE: DL de 1,6 Gbps (CAT19)/UL de 211 Mbps</li> <li>● UMTS: DL 384 kbps/UL 384 kbps DL DC-HSPA+: 42 Mbps (CAT24)/UL 11,5 Mbps (CAT7)</li> </ul>
Bandas de frecuencia soportadas	<ul style="list-style-type: none"> <li>● NR: n1, n2, n3, n5, n7, n8, n20, n25, n28, n30, n38, n40, n41, n48, n66, n71, n77, n78, n79</li> <li>● LTE :B1, B2, B3, B4, B5, B7, B8, B12, B13, B14, B17, B18, B19, B20, B25, B26, B28, B29, B30, B32, B34, B38, B39, B40, B41, B42, B43, B46, B48, B66, B71</li> <li>● WCDMA/HSPA+: 1, 2, 4, 5, 8</li> </ul>
Estándares inalámbricos	<ul style="list-style-type: none"> <li>● NR FR1(Sub6) FDD/TDD</li> <li>● LTE FDD/TDD</li> <li>● WCDMA/HSPA+</li> </ul>



**Tabla 9. Especificaciones del módulo de WWAN (continuación)**

Descripción	Values
	<ul style="list-style-type: none"> <li>GPS/GLONASS/Galileo/BDS/QZSS</li> </ul>
Cifrado	No compatible
Sistema satelital de navegación global (GNSS)	Es compatible con GPS, GLONASS, Galileo, BDS y QZSS

## Audio

En la tabla a continuación, se proporcionan las especificaciones de audio de XPS 13 9315 2 en 1.

**Tabla 10. Características de audio**

Descripción	Valor	
Controladora de audio	Audio digital USB-C	
Conversión estereofónica	Compatible	
Interfaz de audio interna	Intel SoundWire	
Interfaz de audio externa	No compatible	
Número de altavoces	2	
Amplificador de altavoz interno	Realtek ALC1319D	
Controles de volumen externos	Botones de volumen	
Salida del altavoz:		
	Salida promedio del altavoz	2 W
	Salida máxima del altavoz	2,5 W
Salida del subwoofer	No compatible	
Micrófono	Micrófonos de doble arreglo digital	

## Almacenamiento

En esta sección, se enumeran las opciones de almacenamiento de XPS 13 9315 2 en 1.

XPS 13 9315 2 en 1 admite una unidad de estado sólido M.2 2230.

**Tabla 11. Especificaciones de almacenamiento**

Tipo de almacenamiento	Tipo de interfaz	Capacidad
Unidad de estado sólido M.2 2230	4 NVMe PCIe de 4 <sup>a</sup> generación, hasta 64 Gbps	Hasta 1 TB

## Cámara

En la siguiente tabla, se enumeran las especificaciones de la cámara de XPS 13 9315 2 en 1.

**Tabla 12. Especificaciones de la cámara**

Descripción		Valor
Número de cámaras		Tres
Tipo de cámara		<ul style="list-style-type: none"> <li>• Cámara orientada hacia el exterior: cámara RGB</li> <li>• Cámaras orientadas al usuario: cámaras RGB e IR</li> </ul>
Ubicación de la cámara		<ul style="list-style-type: none"> <li>• Cámara orientada hacia el exterior</li> <li>• Cámara orientada al usuario (2)</li> </ul>
Tipo de sensor de la cámara		Tecnología del sensor CMOS
Resolución de la cámara:		
	Imagen fija	<ul style="list-style-type: none"> <li>• Cable de cámara orientada hacia el exterior: 10 megapíxeles</li> <li>• Cámara orientada al usuario: 5 megapíxeles</li> </ul>
	Vídeo	<ul style="list-style-type: none"> <li>• Cámara mundial: 3840 x 2160 (4K) a 30 fps</li> <li>• Cámara orientada al usuario: 1920 x 1080 (FHD) a 30 fps</li> </ul>
Resolución de la cámara infrarroja:		
	Imagen fija	0,3 megapíxeles
	Vídeo	640 x 480 a 60 fps
Ángulo de percepción en diagonal:		
	Cámara	<ul style="list-style-type: none"> <li>• Cable de cámara orientada hacia el exterior. 97 grados</li> <li>• Cámara orientada al usuario: 92 grados</li> </ul>
	Cámara infrarroja	77.3 grados

## Adaptador de alimentación

En la tabla a continuación, se enumeran las especificaciones del adaptador de alimentación para XPS 13 9315 2 en 1.

**Tabla 13. Especificaciones del adaptador de alimentación**

Descripción		Values
Tipo		Factor de forma pequeño de 45 W (USB Type-C)
Dimensiones del adaptador de alimentación:		
	Altura	22 mm (0,87 pulgadas)
	Anchura	55 mm (2,17 pulgadas)
	Profundidad	60 mm (2.36 pulgadas)
Voltaje de entrada		100 V CA - 240 V CA
Frecuencia de entrada		50 Hz-60 Hz
Corriente de entrada (máxima)		1,3 A
Corriente de salida (continua)		<ul style="list-style-type: none"> <li>• 20 V/2,25 A (continua)</li> <li>• 15 V/3 A (continua)</li> </ul>

**Tabla 13. Especificaciones del adaptador de alimentación (continuación)**

Descripción		Valores
		<ul style="list-style-type: none"> <li>9 V/3 A (continua)</li> <li>5 V/3 A (continua)</li> </ul>
Voltaje nominal de salida		<ul style="list-style-type: none"> <li>20 V CC</li> <li>15 V CC</li> <li>9 V CC</li> <li>5 V CC</li> </ul>
Intervalo de temperatura:		
	En funcionamiento	De 0 °C a 40 °C (de 32 °F a 104 °F)
	Almacenamiento	De -40 °C a 70 °C (de -40 °F a 158 °F)
<p><b>PRECAUCIÓN:</b> Los rangos de temperatura de funcionamiento y de almacenamiento pueden variar entre los componentes, por lo que el funcionamiento o el almacenamiento del dispositivo fuera de estos rangos pueden afectar el rendimiento de componentes específicos.</p>		

## Batería

En la tabla a continuación, se enumeran las especificaciones de la batería para XPS 13 9315 2 en 1.

**Tabla 14. Especificaciones de la batería**

Descripción		Valores
Tipo de batería		De iones de litio "inteligente" de 3 celdas, 49,5 Whr, ExpressCharge Boost
Voltaje de la batería		11,40 V CC
Peso de la batería (máximo)		0,20 kg (0,44 lb)
Dimensiones de la batería:		
	Altura	230,20 mm (9,06 pulgadas)
	Ancho	117,00 mm (4,61 pulgadas)
	Profundidad	3,70 mm (0,15 pulgadas)
Rango de temperatura:		
	En funcionamiento	De 0 °C a 45 °C (32 °F a 113 °F)
	Almacenamiento	De -20 °C a 70 °C (de -4 °F a 158 °F)
Tiempo de funcionamiento de la batería		Varía en función de las condiciones de funcionamiento y puede disminuir significativamente bajo ciertas condiciones de consumo intensivo.
Tiempo de carga de la batería (aproximado)		3 horas (cuando la computadora está apagada)
<p><b>NOTA:</b> Controle el tiempo de carga, la duración, la hora de inicio y fin, etc., mediante la aplicación Dell Power Manager. Para obtener más información sobre Dell Power Manager, busque en el recurso de la base de conocimientos en <a href="http://www.dell.com/support">www.dell.com/support</a>.</p>		

**Tabla 14. Especificaciones de la batería (continuación)**

Descripción	Valores
Pila de tipo botón	No compatible
<p><b>⚠ PRECAUCIÓN:</b> Los rangos de temperatura de funcionamiento y de almacenamiento pueden variar entre los componentes, por lo que el funcionamiento o el almacenamiento del dispositivo fuera de estos rangos pueden afectar el rendimiento de componentes específicos.</p> <p><b>⚠ PRECAUCIÓN:</b> Dell recomienda que cargue la batería con regularidad para tener un consumo de energía óptimo. Si la carga de la batería se agota por completo, conecte el adaptador de alimentación, encienda la computadora y reiniciela para reducir el consumo de energía.</p>	

## Pantalla

En la tabla siguiente, se enumeran las especificaciones de la pantalla de XPS 13 9315 2 en 1.

**Tabla 15. Especificaciones de la pantalla**

Descripción	Valores
Tipo de pantalla	Clase 3:2 3K, DisplayHDR 400, diodo emisor de luz blanca (WLED), tecnología de pantalla Eyesafe con bajo nivel de luz azul, Gorilla Glass Victus
Tecnología del panel de la pantalla	Ángulo de visión amplio (WVA)
Dimensiones del panel de la pantalla (área activa):	
Altura	182,59 mm (7,19 pulgadas)
Anchura	273,89 mm (10,78 pulgadas)
Diagonal	330,20 mm (13,00 pulgadas)
Resolución nativa del panel de la pantalla	2880 x 1920
Luminancia (típico)	500 nits
Megapíxeles	5,5
Gama de colores	100 % (sRGB)
Píxeles por pulgada (PPI)	267
Relación de contraste (mínima)	1800:1
Tiempo de respuesta (máximo)	35 ms
Velocidad de actualización	60 Hz
Ángulo de visión horizontal	88 +/- grados
Ángulo de visión vertical	88 +/- grados
Separación entre píxeles	0,095 mm
Consumo de energía (máximo)	3,34 W
Antirreflejo contra acabado brillante	Revestimiento antirreflejo/antimanchas

**Tabla 15. Especificaciones de la pantalla (continuación)**

Descripción	Valores
Opciones táctiles	Sí
Soporte para lápiz	Sí

## GPU: integrada

En la siguiente tabla, se enumeran las especificaciones de la unidad de procesamiento de gráficos (GPU) integrada soportada por XPS 13 9315 2 en 1.

**Tabla 16. GPU: integrada**

Controladora	Tamaño de la memoria	Procesador
Gráficos Intel Iris Xe	Memoria compartida del sistema	Intel Core i5/i7 de 12.a generación

## Lector de huellas digitales

En la siguiente tabla, se enumeran las especificaciones del lector de huellas digitales para XPS 13 9315 2 en 1.



 **NOTA:** El lector de huellas digitales se encuentra en el botón de encendido.

**Tabla 17. Especificaciones del lector de huellas digitales**

Descripción	Valores
Tecnología del sensor del lector de huellas digitales	Capacitiva
Resolución del sensor del lector de huellas digitales	500 dpi
Tamaño del píxel del sensor para el lector de huellas digitales	54 x 176

## Sensores

**Tabla 18. Sensores**

Soporte del sensor
Sensor de luz ambiental
GPS (por medio de la tarjeta WWAN)  <b>NOTA:</b> La compatibilidad con WWAN estará disponible en una fecha posterior.
Sensor de Hall  <b>NOTA:</b> El sensor Hall se encuentra en la tarjeta madre.

## Entorno de almacenamiento y funcionamiento

En esta tabla, se enumeran las especificaciones de funcionamiento y almacenamiento de XPS 13 9315 2 en 1.

**Nivel de contaminación transmitido por el aire:** G1 según se define en ISA-S71.04-1985

**Tabla 19. Entorno del equipo**

Descripción	En funcionamiento	Almacenamiento
Intervalo de temperatura	De 0 °C a 35 °C (de 32 °F a 95 °F)	De -40 °C a 65 °C (de -40 °F a 149 °F)
Humedad relativa (máxima)	De 10 % a 90 % (sin condensación)	De 0 % a 95 % (sin condensación)
Vibración (máxima)*	0,66 GRMS	1,30 GRMS
Impacto (máximo)	110 G†	160 G†
Rango de altitud	-15,2 m a 3048 m (-49,87 pies a 10 000 pies)	-15,2 m a 10 668 m (-49,87 pies a 35 000 pies)
<p><b>PRECAUCIÓN:</b> Los rangos de temperatura de funcionamiento y de almacenamiento pueden variar entre los componentes, por lo que el funcionamiento o el almacenamiento del dispositivo fuera de estos rangos pueden afectar el rendimiento de componentes específicos.</p>		

\* Medido utilizando un espectro de vibración aleatoria que simula el entorno del usuario.

† Medido con un pulso de media onda sinusoidal de 2 ms.

## Seguridad de hardware

En la tabla siguiente, se enumera la seguridad de hardware de XPS 13 9315 2 en 1.

**Tabla 20. Seguridad de hardware**

Seguridad de hardware
Módulo de plataforma de confianza (TPM) 2.0
Lector de huellas digitales táctil (en el botón de encendido) con Absolute Control (opcional)

## Teclado

En la siguiente tabla, se enumeran las especificaciones del teclado XPS Folio (se vende por separado).

**Tabla 21. Especificaciones del teclado**

Descripción	Values
Tipo de teclado	Teclado XPS Folio
Diseño del teclado	QWERTY
Número de teclas:	<ul style="list-style-type: none"> <li>● Estados Unidos y Canadá: 79 teclas</li> <li>● Reino Unido: 80 teclas</li> <li>● Japón: 83 teclas</li> </ul>
Tamaño del teclado	<p>X = 19,05 mm de separación entre teclas</p> <p>Y = 18,05 mm de separación entre teclas</p>
Accesos directos del teclado	Algunas teclas del teclado tienen dos símbolos. Estas teclas se pueden utilizar para escribir caracteres alternativos o para realizar funciones secundarias. Para introducir el carácter alternativo, presione Mayús. y la tecla deseada. Para realizar las funciones secundarias, presione Fn y la tecla deseada.

**Tabla 21. Especificaciones del teclado (continuación)**

Descripción	Values
	<p> <b>NOTA:</b> Puede definir el comportamiento principal de las teclas de función (F1-F12) modificando el <b>Comportamiento de la tecla de función</b> en el programa de configuración del BIOS. Para obtener más información, consulte los <a href="#">Accesos directos de teclado</a>.</p>

## Superficie táctil

En la tabla a continuación, se enumeran las especificaciones del panel táctil del teclado XPS Folio (se vende por separado).

**Tabla 22. Especificaciones de la superficie táctil**

Descripción	Values
Resolución del panel táctil:	
Horizontal	1398 PPP
Vertical	907 PPP
Dimensiones del panel táctil:	
Horizontal	114,00 mm (4,49 pulgadas)
Vertical	74,20 mm (2,92 pulgadas)
Gestos de la almohadilla de contacto	Para obtener más información sobre los gestos del panel táctil disponibles en Windows, consulte el artículo de la base de conocimientos de Microsoft en <a href="http://support.microsoft.com">support.microsoft.com</a> .

## Luz azul baja

 **AVISO:** La exposición prolongada a la luz azul de la pantalla puede dar lugar a efectos a largo plazo, como tensión, fatiga o deterioro de la visión.

La luz azul es un color en el espectro que tiene una longitud de onda breve y alta energía. La exposición prolongada a la luz azul, en particular de fuentes digitales, puede afectar los patrones de sueño y causar efectos a largo plazo, como tensión, fatiga o deterioro de la visión.

La pantalla de esta computadora está diseñada para minimizar la luz azul y cumple con los requisitos de TÜV Rheinland para pantallas de luz azul baja.

El modo de luz azul baja está activado de fábrica, por lo que no es necesario realizar ninguna configuración adicional.

Para reducir el riesgo de deterioro de la visión, también se recomienda lo siguiente:

- Coloque la pantalla en una posición de visualización cómoda, a entre 20 y 28 pulgadas (50 y 70 cm) de distancia de los ojos.
- Parpadee con frecuencia para humedecer los ojos, moje sus ojos con agua o utilice gotas oculares adecuadas.
- Quite la vista de la pantalla y mire un objeto a una distancia de al menos 609,60 cm (20 pies) durante, al menos, 20 segundos en cada descanso.
- Tómese un descanso extendido durante 20 minutos, cada dos horas.



## Accesos directos de teclado del XPS Folio

**NOTA:** Los auriculares del teclado XPS Folio se venden por separado.

**NOTA:** Los caracteres del teclado pueden variar dependiendo de la configuración del idioma del teclado. Las teclas de acceso directo siguen siendo las mismas en todas las configuraciones de idiomas.

Algunas teclas del teclado tienen dos símbolos. Estas teclas se pueden utilizar para escribir caracteres alternativos o para realizar funciones secundarias. El símbolo que aparece en la parte inferior de la tecla se refiere al carácter que se escribe cuando la presiona. Si presiona **Mayús** y la tecla, se escribe el símbolo que se muestra en la parte superior de la tecla. Por ejemplo, si presiona **2**, se escribe **2**; si presiona **Mayús + 2**, se escribe **@**.

Las teclas **F1-F12** en la fila superior del teclado son teclas de función para control multimedia, como se indica en el icono de la parte inferior de la tecla. Presione la tecla de función para invocar la tarea representada por el icono. Por ejemplo, presionar **F1** desactiva el audio (consulte la tabla a continuación).

Sin embargo, si las teclas de función **F1-F12** son necesarias para aplicaciones de software específicas, puede presionar **fn + esc** para desactivar la funcionalidad multimedia. Posteriormente, puede presionar **fn** y la tecla de función correspondiente para invocar el control multimedia. Por ejemplo, puede presionar **Fn + F1** para silenciar el sonido.

**NOTA:** También puede cambiar el **Comportamiento de la tecla de función** en el programa de configuración del BIOS para definir el comportamiento principal de las teclas de función (**F1-F12**).

**Tabla 23. Lista de accesos directos del teclado**

Tecla de función	Clave redefinida (para control multimedia)	Comportamiento
F1	Fn + F1	Silenciar el sonido
F2	Fn + F2	Disminuir el volumen
F3	Fn + F3	Aumentar el volumen
F4	Fn + F4	Silenciar micrófono
F5	Fn + F5	Reproducir/Pausar
F6	Fn + F6	Retroiluminación del teclado <b>NOTA:</b> Activar para alternar el estado de iluminación del teclado entre apagado, baja iluminación y alta iluminación
F7	Fn + F7	Disminuir el brillo
F8	Fn + F8	Aumentar el brillo
F9	Fn + F9	Cambiar a la pantalla externa
F10	Fn + F10	Imprimir pantalla
F11	Fn + F11	Inicio
F12	Fn + F12	Fin

La tecla **fn** también se utiliza con teclas seleccionadas en el teclado para invocar otras funciones secundarias.

**Tabla 24. Lista de accesos directos del teclado**

Tecla de función	Comportamiento
Fn + flecha izquierda	Inicio
Fn + flecha derecha	Fin

**Tabla 24. Lista de accesos directos del teclado (continuación)**



<b>Tecla de función</b>	<b>Comportamiento</b>
Fn + B	Pausar/Parar
Fn + Ctrl derecho + B	Salto
Fn + Ctrl izquierdo + B	Ctrl + Pausa
Fn + S	Alternar bloqueo de desplazamiento
Fn + R	Solicitud del sistema
Fn + Esc	Alternar bloqueo de la tecla fn
Fn + flecha hacia arriba	Regresar una página
Fn + flecha hacia abajo	Avanzar una página

# Obtención de ayuda y contacto con Dell

## Recursos de autoayuda

Puede obtener información y ayuda sobre los servicios y productos Dell mediante el uso de estos recursos de autoayuda en línea:

**Tabla 25. Recursos de autoayuda**

Recursos de autoayuda	Ubicación de recursos
Información sobre servicios y productos Dell	<a href="http://www.dell.com">www.dell.com</a>
Aplicación My Dell	
Sugerencias	
Comunicarse con Soporte	En la búsqueda de Windows, ingrese <b>Contact Support</b> y presione <b>Entrar</b> .
Ayuda en línea para sistemas operativos	<a href="http://www.dell.com/support/windows">www.dell.com/support/windows</a>
Acceda a las soluciones principales, los diagnósticos, los controladores y las descargas, además de obtener más información sobre la computadora mediante videos, manuales y documentos.	La computadora Dell se identifica de manera única con una etiqueta de servicio o código de servicio rápido. Para ver recursos de soporte relevantes para su computadora Dell, ingrese la etiqueta de servicio o el código de servicio rápido en <a href="http://www.dell.com/support">www.dell.com/support</a> . Para obtener más información sobre cómo encontrar la etiqueta de servicio de la computadora, consulte <a href="#">Localizar la etiqueta de servicio en la computadora</a> .
Artículos de la base de conocimientos de Dell para diferentes inquietudes sobre la computadora	<ol style="list-style-type: none"> <li>1. Vaya a <a href="http://www.dell.com/support">www.dell.com/support</a>.</li> <li>2. En la barra de menú, en la parte superior de la página Soporte, seleccione <b>Soporte &gt; Base de conocimientos</b>.</li> <li>3. En el campo de búsqueda de la página Base de conocimientos, ingrese la palabra clave, el tema o el número de modelo y, a continuación, haga clic o toque el icono de búsqueda para ver los artículos relacionados.</li> </ol>

## Cómo ponerse en contacto con Dell

Para ponerse en contacto con Dell para tratar cuestiones relacionadas con las ventas, el soporte técnico o el servicio al cliente, consulte [www.dell.com/contactdell](http://www.dell.com/contactdell).

 **NOTA:** Puesto que la disponibilidad varía en función del país/región y del producto, es posible que no pueda disponer de algunos servicios en su país/región.

 **NOTA:** Si no tiene una conexión a Internet activa, puede encontrar información de contacto en su factura de compra, en su albarán de entrega, en su recibo o en el catálogo de productos de Dell.