

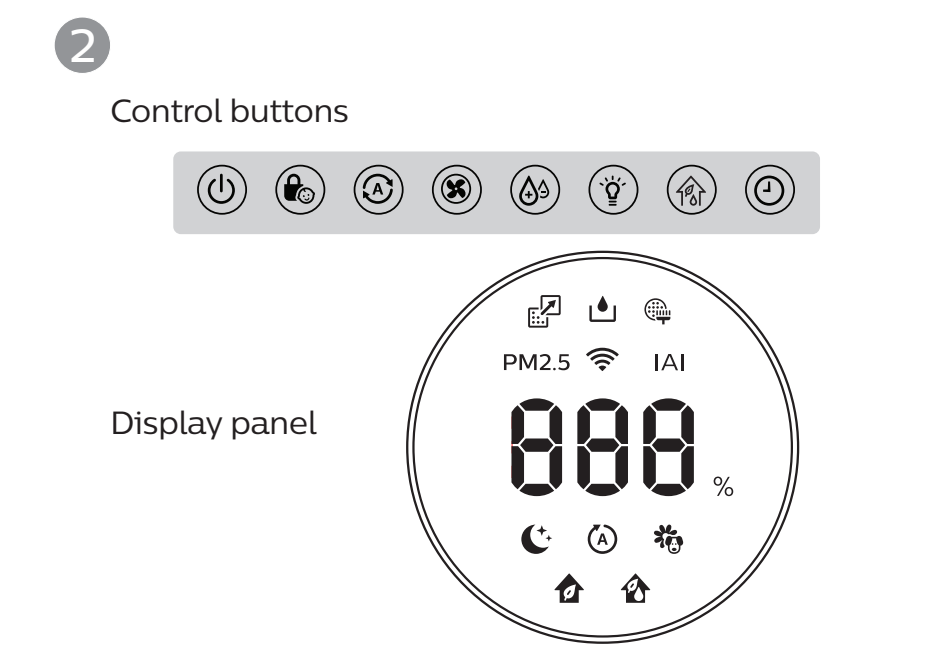

PHILIPS
AC3829

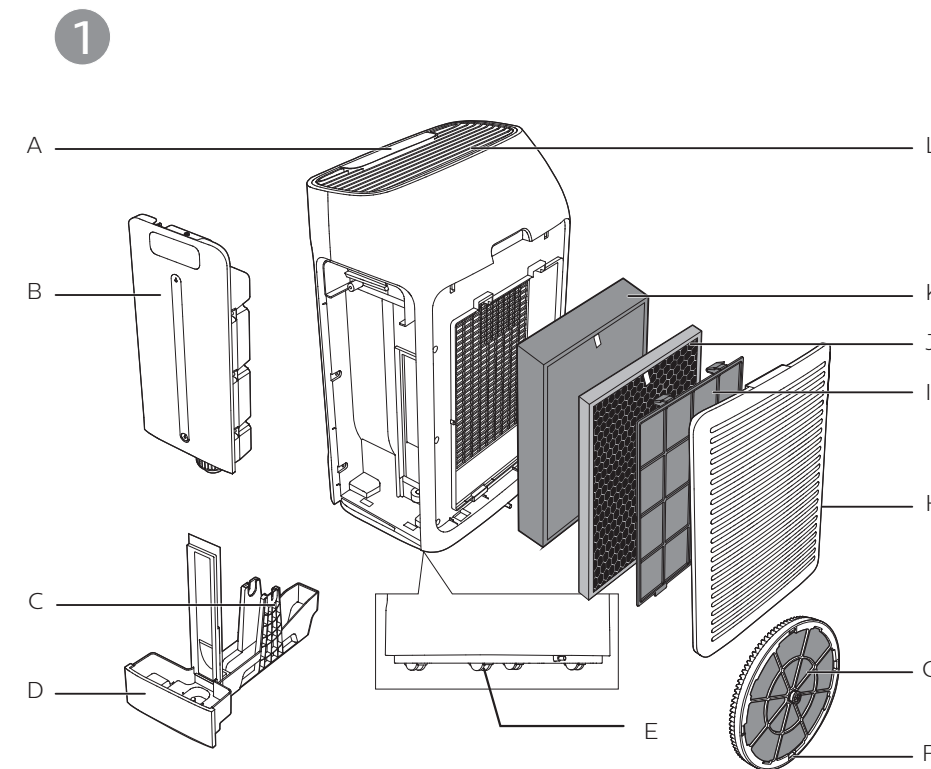

EN	User manual	1	FR	Mode d'emploi	116
DA	Brugervejledning	23	IT	Manuale utente	140
DE	Benutzerhandbuch	45	NL	Gebruiksaanwijzing	164
ES	Manual del usuario	71	NO	Brukerhåndbok	188
FI	Käyttöopas	94	SV	Användarhandbok	209



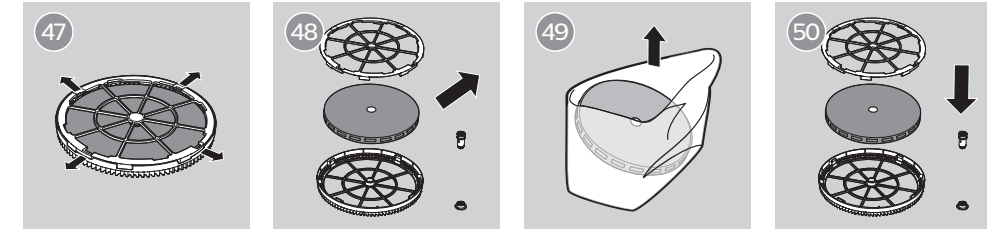
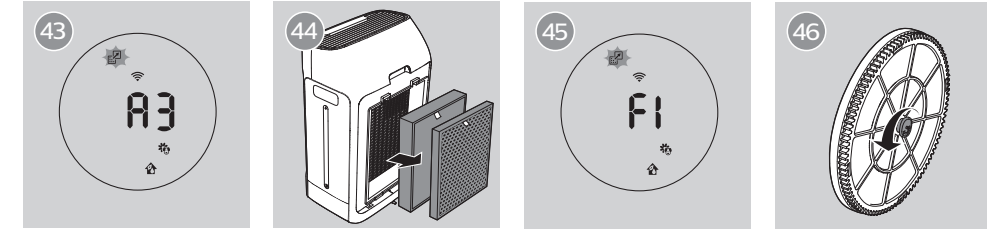
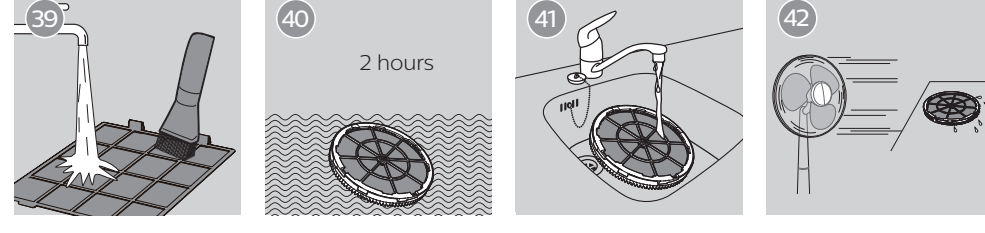
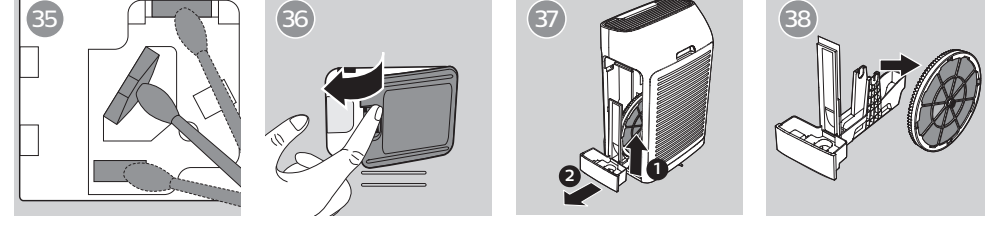
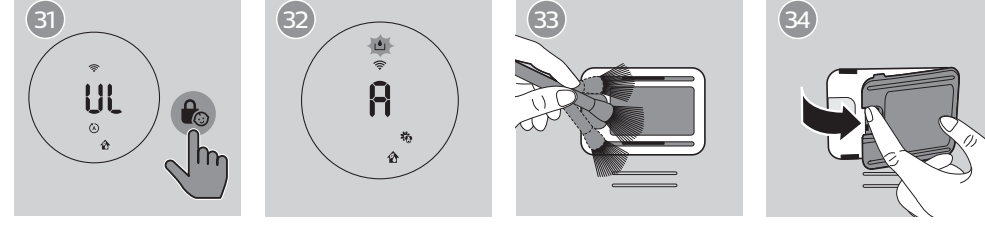
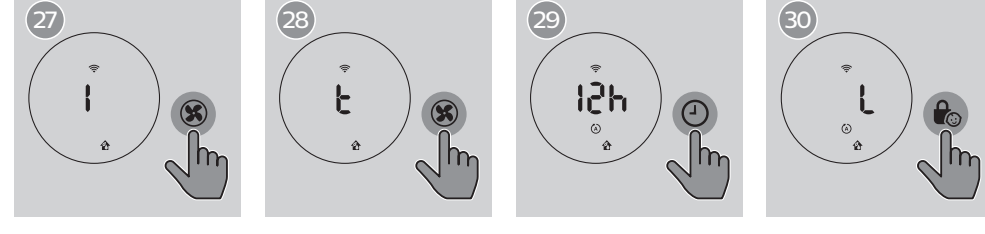
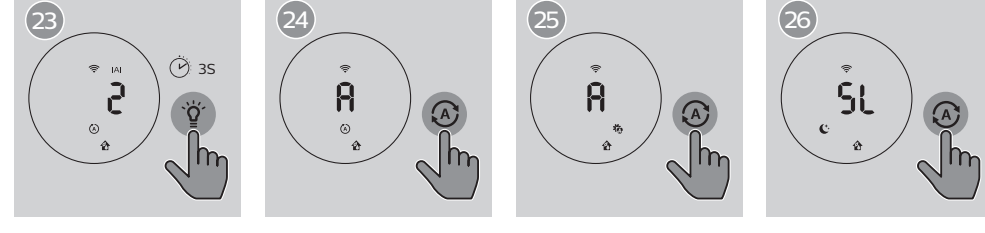
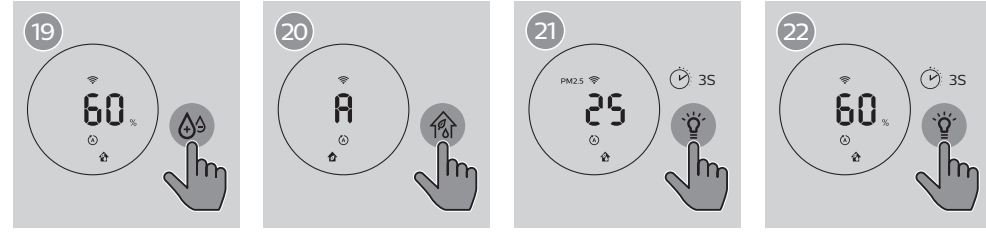
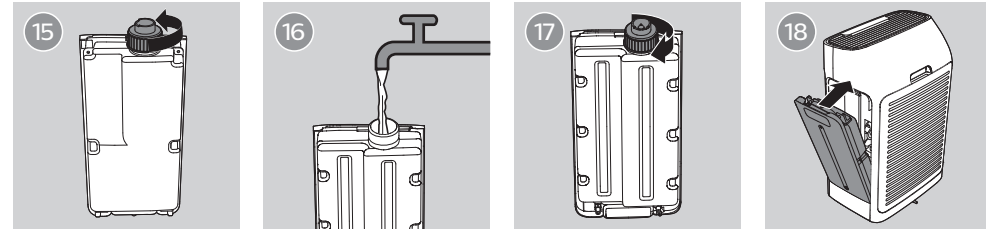
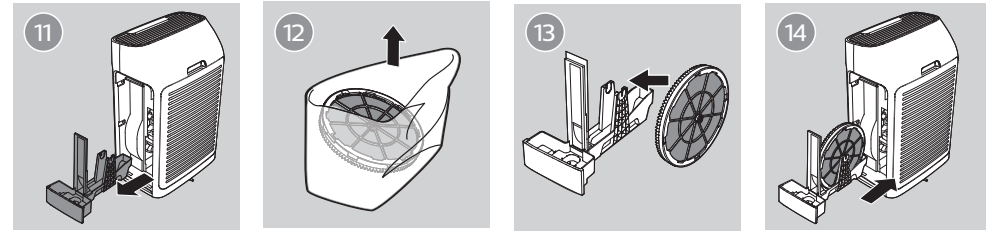
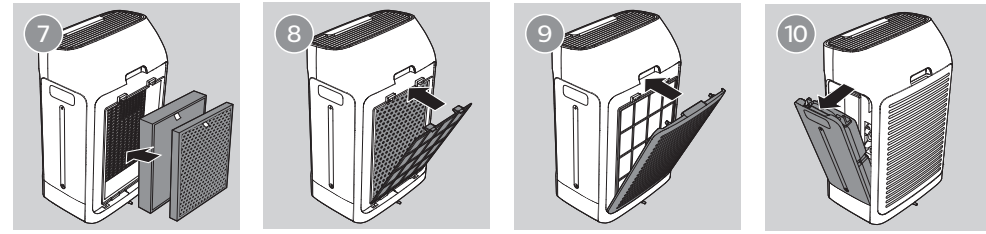
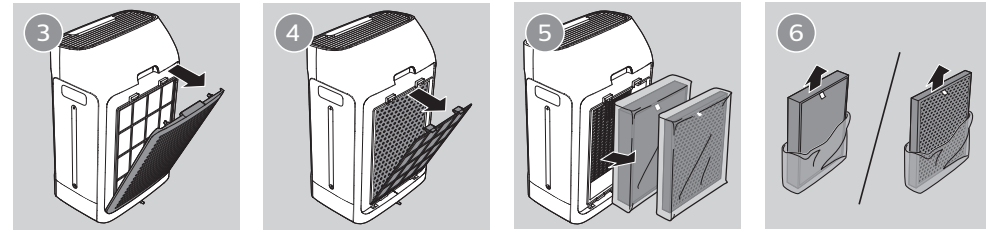

Contents

1 Important	2	5 Cleaning	12
Safety	2	Cleaning schedule	12
		Cleaning the body of the appliance	13
2 You air purifier	5	Cleaning the air quality sensor	13
Product overview (fig ①)	6	Cleaning the water tank, water tray and NanoCloud rotary humidification wick	13
Controls Overview (fig ②)	6	Cleaning the pre-filter	14
		Descaling the NanoCloud rotary humidification wick	14
3 Get started	7		
Installing the NanoProtect filter	7	6 Replace the filter and wick	15
Preparing for humidification	7	Understanding the healthy air protect lock	15
Wi-Fi connection	8	Replacing the NanoProtect filter	15
		Replacing the NanoCloud rotary humidification wick	16
4 Use the appliance	9		
Understanding the air quality light	9	7 Troubleshooting	18
Switching on and off	9		
Setting the humidity level	9	8 Guarantee and service	21
Switching the operation mode	10	Order parts or accessories	21
Using the light on/off function	10		
Switching the display mode	10	9 Notices	21
Changing the Auto mode setting	11	Electromagnetic fields (EMF)	21
Changing the fan speed	11	Recycling	22
Setting the timer	11	Notice	22
Setting the child lock	12	Simplified EU declaration of conformity	22
Water level	12		

1 Important

Safety

Read this user manual carefully before you use the appliance, and save it for future reference.

Danger

- Do not let water or any other liquid or flammable detergent enter the appliance to avoid electric shock and/or a fire hazard.
- Do not clean the appliance with water, any other liquid, or a (flammable) detergent to avoid electric shock and/or a fire hazard.
- Do not spray any flammable materials such as insecticides or fragrance around the appliance.
- The water in the water tank is not suitable for drinking. Do not drink this water and do not use it to feed animals or to water plants. When you empty the water tank, pour the water down the drain.

Warning

- Check if the voltage indicated on the side of the appliance corresponds to the local power voltage before you connect the appliance.
- If the power cord is damaged, you must have it replaced by Philips, a service center authorized by Philips, or similarly qualified persons in order to avoid a hazard.
- Do not use the appliance if the plug, the power cord, or the appliance itself is damaged.
- This appliance can be used by children aged from 8 years and above and persons with reduced physical, sensory or mental capabilities or lack of experience and knowledge if they have been given supervision or instruction concerning use of the appliance in a safe way and understand the hazards involved.

- Cleaning and user maintenance shall not be made by children without supervision.
- Children should be supervised to ensure that they do not play with the appliance.
- Do not block the air inlet and outlet, e.g. by placing items on the air outlet or in front of the air inlet.
- Standard WiFi interface based on 802.11b/g/n at 2.4 GHz with a maximum output power of 31.62 mW EIRP.
- Always place and use the appliance on a dry, stable, level, and horizontal surface.
- Leave at least 20cm free space behind and on both sides of the appliance and leave at least 30cm free space above the appliance.
- Do not place anything on top of the appliance.
- Do not place the appliance directly below an air conditioner to prevent condensation from dripping onto the appliance.

Caution

- This appliance is not a substitute for proper ventilation, regular vacuum cleaning, or use of an extractor hood or fan while cooking.
- If the power socket used to power the appliance has poor connections, the plug of the appliance becomes hot. Make sure that you plug the appliance into a properly connected power socket.
- Make sure all filters are properly installed before you switch on the appliance.
- Only use the original Philips filters specially intended for this appliance. Do not use any other filters.
- Avoid knocking against the appliance (the air inlet and outlet in particular) with hard objects.

- Do not insert your fingers or objects into the air outlet or the air inlet to prevent physical injury or malfunctioning of the appliance.
- Do not use this appliance when you have used indoor smoke-type insect repellents or in places with oily residues, burning incense, or chemical fumes.
- Do not use the appliance near gas appliances, heating devices or fireplaces.
- Always unplug the appliance after use and before filling water, cleaning, or carrying out other maintenance.
- Do not use the appliance in a room with major temperature changes.
- To prevent interference, place the appliance at least 2m away from electrical appliances that use airborne radio waves such as TVs, radios, and radio-controlled clocks.
- When the appliance is not used for a long time, bacteria may grow on the filters. Check the filters after a long period of disuse. If the filters are very dirty, replace them (see the chapter "Replace the filter and wick").
- The appliance is only intended for household use under normal operating conditions.
- Do not use the appliance in wet surroundings or in surroundings with high ambient temperatures, such as the bathroom, toilet, or kitchen.
- The appliance does not remove carbon monoxide (CO) or radon (Rn). It cannot be used a safety device in case of accidents with combustion processes and hazardous chemicals.
- Only fill the water tank with cold tap water. Do not use ground water or hot water.
- Do not put any substance other than water in the water tank. Do not put fragrance in the water tank.

- If you do not use the humidification function for a long time, clean the water tank and NanoCloud rotary humidification wick tray, and air dry the NanoCloud rotary humidification wick.
- If you need to move the appliance, disconnect the appliance from the power supply first. Then empty or remove the water tank and water tray. Carry the appliance horizontally by the handles on both sides of the appliance.
- Unplug the appliance during filling and cleaning.

2 You air purifier

Congratulations on your purchase, and welcome to Philips!

To fully benefit from the support that Philips offers, register your product at www.Philips.com/welcome.

The Philips air purifier brings fresh, humidified air to your house for the health of your family. It offers you advanced evaporation system with NanoCloud technology, using a special humidification filter which adds H₂O molecules to the dry air, and produces healthy humid air without formation of water mist. Its humidification filter retains bacteria, calcium and other particles from the water. It delivers only pure humidified air in your home. No more dry air in the winter season or from the air conditioning.









Read this user manual carefully before you use the appliance, and save it for future reference.

Product overview (fig ①)



- A Control panel
- B Water tank
- C Wick support
- D Water tray
- E Omni wheels
- F Wick wheel
- G NanoCloud rotary humidification wick (FY3435)
- H Back side cover
- I Pre-filter
- J NanoProtect filter Series 3 (FY2422)
- K NanoProtect filter Active Carbon (FY2420)
- L Air outlet

Controls Overview (fig ②)

Control buttons

-  Power on/off button
-  Child lock button
-  Auto mode button
-  Fan speed button
-  Humidity setting button
-  Light dimming button
-  2-in-1 mode on/off button
-  Timer/Reset button

Display panel:

-  Sleep mode
-  Auto mode
-  Allergen mode
-  Purification ONLY mode
-  2-in-1 mode
-  Filter replacement alert
-  Water refill alert
-  Pre-filter and wick cleaning alert
- PM2.5 PM2.5 display
- IAI Indoor Allergen Index display
-  WiFi indicator

3 Get started

Installing the NanoProtect filter

The appliance comes with the NanoProtect filter fitted inside. Remove the packaging of the filter before using the appliance place it back into the appliance described as follows:

Note

- Make sure that the side with the tag is pointing towards you.

- 1 Pull the top part of the back panel towards you to release it from the appliance (fig ③).
- 2 Press the two clips down and pull the pre-filter towards you (fig ④).
- 3 Remove the NanoProtect filter from the appliance (fig ⑤).
- 4 Remove all packaging materials of the NanoProtect filter (fig ⑥).
- 5 Place the NanoProtect filter back into the appliance (fig ⑦).
- 6 Put the pre-filter back into the appliance, mount the pre-filter onto the bottom of the appliance first, and then push the clips on the top of pre-filter against the appliance (fig ⑧).
- 7 To reattach the back cover, mount the panel onto the bottom of the appliance first, and then push the top of the panel against the appliance (fig ⑨).

Preparing for humidification

- 1 Pull out the water tank (fig ⑩).
- 2 Lift the water tray upwards and pull it out horizontally (fig ⑪).
- 3 Remove all packaging material of the NanoCloud rotary humidification wick (fig ⑫).

Note

- The humidification wick has been assembled on the wick wheel upon purchase.

- 4 Place the wick wheel on the wick support (fig ⑬).

Note

- When placing the wick wheel on the wick support, make sure that the projections on the wick wheel falls into the corresponding grooves.



- 5 Place the water tray back into the appliance (fig ⑭).
- 6 Turn the top cap of the water tank anti-clockwise to unscrew it (fig ⑮).
- 7 Fill the water tank with cold tap water (fig ⑯).
- 8 Turn the top cap clockwise to tightly lock it onto the water tank (fig ⑰).
- 9 Place the water tank back into the appliance (fig ⑱).

Wi-Fi connection

Setting up the Wi-Fi connection for the first time

- 1 Download and install the 'Air Matters' app from the **App Store** or **Google Play**.







- 2 Put the plug of the air purifier in the power socket and touch  to turn on the air purifier.
 - ↳ The Wi-Fi indicator  blinks orange for the first time.
- 3 Make sure that your smartphone or tablet is successfully connected to your Wi-Fi network.
- 4 Launch the "Air Matters" app and click on "Connect an Air Purifier or Monitor" on the top of the screen. Follow the onscreen instructions to connect the air purifier to your network.
- 5 After the successful pairing and connection, the Wi-Fi indicator  will light up white. If pairing is not successful, consult the troubleshooting section, or the help section in the "Air Matters" App for extensive and up-to-date troubleshooting tips.

Note

- This instruction is only valid when the air purifier is being set up for the first time. If the network has changed or the setup needs to be performed again, consult section "Reset the Wi-Fi connection" on page 8.
- If you want to connect more than one air purifier to your smartphone or tablet, you have to do this one by one. Complete the set up of one air purifier before you turn on the other air purifier.
- Make sure that the distance between your smartphone or tablet and the air purifier is less than 10 m without any obstructions.
- This App supports the latest versions of Android and iOS. Please check www.philips.com/purifier-compatibility for the latest update of supported operating systems and devices.

Reset the Wi-Fi connection

Note

- This applies when the default network to which your purifier is connected has changed.
 - Reset the Wi-Fi connection when your default network has changed.
- 1 Put the plug of the air purifier in the power socket and touch  to turn on the air purifier.
 - 2 Touch  and  simultaneously for 3 seconds until you hear a beep.
 - ↳ The air purifier goes to pairing mode.
 - ↳ The Wi-Fi indicator  blinks orange.
 - 3 Follow the steps 4-5 in "Setting up the Wi-Fi connection for the first time" section.



4 Use the appliance

Understanding the air quality light

IAI level	Air quality light color	Air quality level
1-3	Blue	Good
4-6	Blue-Purple	Fair
7-9	Purple-Red	Poor
10-12	Red	Very poor

The air quality light automatically goes on when the appliance is switched on, and lights up all colors in sequence. In a short time the air quality sensors select the color that corresponds to the ambient air quality.

Switching on and off

- 1 Put the plug in the power socket.
 - ↳ The appliance beeps.
- 2 Touch  to switch on the appliance.
 - ↳ The appliance operates under the 2-in-1 mode by default with  displayed on the screen.
 - ↳ When the appliance is warming up, "----" displays on the screen. After measuring the particulate matter only in the air, the appliance shows the IAI level and operates in the auto mode by default.
 - ↳ After measuring the air quality for approximately 30 seconds, the air quality sensor automatically selects the appropriate air quality light color.

- 3 Touch and hold  for 3 seconds to switch off the appliance.

Note

- After the appliance is switched off by the on/off button , if the plug is still in the power socket, the appliance will operate under the previous settings when it is switched on again.

Setting the humidity level



- 1 Touch the humidity button  repeatedly to set the desired air humidity to 40%, 50%, 60% or " - - " (fig 19).

Note

- When the humidity level " - - " is chosen, the appliance will keep humidifying the room until the ambient humidity level reaches 70%RH.
- When the target humidity level is reached, the wick wheel will stop rotating. It will start rotating again when the humidity drops below the target level.
- If you want to increase the humidity level quickly, you can select a higher fan speed.



Switching the operation mode

The appliance has two operation modes, the purification ONLY mode and the 2-in-1 mode.

- Touch the mode selection button  repeatedly to switch between the purification ONLY mode and the 2-in-1 mode (fig 20).
 - ↳  displays on the screen when the appliance operates in the purification ONLY mode.
 - ↳  displays on the screen when the appliance operates in the 2-in-1 mode.

Using the light on/off function

With the light dimming button, you can switch on or off the air quality light, the display screen and the function indicator if desired.

- 1 Touch the light dimming button  once, the air quality light will be dimmed.
- 2 Touch the light dimming button  again, the air quality light and the display panel will be turned off.
- 3 Touch the light dimming button  for the third time, all lights will be on again.

Switching the display mode

The appliance has three display modes, PM2.5 display, IAI display and humidity level display.



PM2.5

AeraSense sensing technology accurately detects and quickly respond to even the slightest particle change in the air. It provides you with reassurance with real-time PM2.5 feedback.

IAI

The professional-grade **AeraSense** sensor detects the level of indoor air allergen and with numerical feedback from 1 to 12 the potential risk level of indoor air allergens can be displayed. 1 indicates best air quality.

Note

- The appliance operates in IAI display mode by default.
- 1 Touch and hold  for 3 seconds to switch to PM2.5 display (fig 21).
 - ↳ PM2.5 indicator and the actual PM2.5 level display on the screen.
 - 2 Touch and hold  for 3 seconds twice to switch to humidity level display (fig 22).
 - 3 Touch and hold  for 3 seconds to switch to IAI display (fig 23).
 - ↳ IAI indicator and the actual IAI level display on the screen.

Changing the Auto mode setting

You can choose the auto mode (A), the Allergen mode (A) and the sleep mode (SL).

Auto mode

In Auto mode, the appliance selects the fan speed in accordance with the ambient air humidity and air quality.

- Touch the fan speed button (A) to select Auto mode (fig 24).
 - ↳ Auto (A) and (A) display on the screen.
 - ↳ The appliance operates in Auto mode by default.

Allergen mode

The extra-sensitive Allergen mode is designed to react to even a small change in allergen levels in the surrounding air.

- Touch the Auto mode button (A) to select the Allergen mode (fig 25).
 - ↳ Auto (A) and (A) display on the screen.

Sleep (SL)

In Sleep mode, the air purifier operates quietly on a very low speed.

- Touch the Auto mode button (A) select the Sleep mode (SL).
 - ↳ Sleep (SL) and (SL) display on the screen (Fig 26).



Note

- If no buttons are touched after one minute, all lights will go off except (SL).
- You can turn on the lights by touching any buttons.

Changing the fan speed

There are several fan speeds available.

Manual

- Touch the fan speed button (A) repeatedly to select the desired fan speed (1, 2 or 3) (fig 27).

Turbo (t)

In Turbo mode, the air purifier operates on the highest speed.





- Touch the fan speed button (A) to select the Turbo mode (t) (fig 28).

Setting the timer

With the timer, you can let the appliance operate for a set number of hours. When the set time has elapsed, the appliance will automatically switch off.

- Touch the Timer/Reset button (A) repeatedly to choose the number of hours you want the appliance to operate (fig 29).
 - ↳ The timer is available from 1 to 12 hours.
- To deactivate the timer function, touch the Timer/Reset button (A) repeatedly until "---" displays on the screen.

Setting the child lock

- 1 Touch and hold the child lock button  for 3 seconds to activate child lock (fig 30).
 - ↳  displays on the screen for 3 seconds.
 - ↳ When the child lock is on, all the other buttons are not responsive.
- 2 Touch and hold the child lock button  for 3 seconds again to deactivate child lock (fig 31).
 - ↳  displays on the screen for 3 seconds.

Water level

The water level in the water tank is visible through the water level window on the water tank.

When there is not enough water in the water tank, the water refill light  flashes to indicate that you have to refill the water tank (fig 32).

Note

- When there is no water in the water tank, the wick wheel will stop rotating. When the water tank is refilled with water, the wick wheel will start rotating again.

5 Cleaning

Note

- Always unplug the appliance before cleaning.
- Never immerse the appliance in water or any other liquid.
- Never use abrasive, aggressive, or flammable cleaning agents such as bleach or alcohol to clean any part of the appliance.
- Only the pre-filter and NanoCloud rotary humidification wick are washable. The NanoProtect filter is not washable nor vacuum cleanable.

Cleaning schedule

Frequency	Cleaning method
When necessary	Wipe the surface of the appliance with a soft dry cloth.
Every week	Rinse the water tank, the water tray and the NanoCloud rotary humidification wick.
When the cleaning icon  lights up and FO displays on the screen.	Clean the pre-filter. Descal the NanoCloud rotary humidification wick with the water and white vinegar (5% acetic acid) or water and citric acid.

Cleaning the body of the appliance

Regularly clean the inside and outside of the appliance to prevent dust from collecting.

- 1 Wipe away dust with a soft dry cloth from the body of the appliance.
- 2 Clean the air outlet with a soft dry cloth.

Cleaning the air quality sensor

Clean the air quality sensor every 2 months for optimal functioning of the purifier. Clean them more frequently if you use the purifier in a dusty environment.

Note

- When the humidity level in the room is very high, it is possible that condensation develops on the air quality sensor. As a result, the air quality light may indicate that the air quality is bad even though it is good. In this case you have to clean the air quality sensor or use one of the manual speed settings.

- 1 Clean the air quality sensor inlet and outlet with a soft brush (fig 33).
- 2 Open the air quality sensor cover (fig 34).
- 3 Clean the air quality sensor, the dust inlet and the dust outlet with a lightly moistened cotton swab (fig 35).
- 4 Dry them with a dry cotton swab.
- 5 Reattach the air quality sensor cover (fig 36).

Cleaning the water tank, water tray and NanoCloud rotary humidification wick

Note

- Cleaning the water tank, water tray and NanoCloud rotary humidification wick every week to keep them hygienic.

- 1 Pull out the water tank (fig 10).
- 2 Lift the water tray upwards and pull it out horizontally (fig 37).
- 3 Take the wick wheel off the wick support (fig 38).
- 4 Rinse the water tank, water tray and NanoCloud rotary humidification wick under a running tap.

Note

- Do not take the NanoCloud rotary humidification wick off the wheel during cleaning.
- Do not scrub the NanoCloud rotary humidification wick or place it under direct sunlight.
- If necessary, use a mild detergent to clean the water tank and water tray. In this case, rinse the water tank and water tray thoroughly.

- 5 Wipe the outside of the water tank and water tray dry.
- 6 Place the wick wheel on the wick support (fig 13).

Note

- When placing the wick wheel on the wick support, make sure that the projections on the wick wheel falls into the corresponding grooves.

- 7 Place the water tray back into the appliance (fig 14).
- 8 Place the water tank back into the appliance (fig 18).

Cleaning the pre-filter

Note

- If the pre-filter is damaged, worn or broken, do not use. Visit www.philips.com/support or contact the Consumer Care Center in your country.

Filter alert light status	Follow this
F0 displays on the screen and wick& pre-filter cleaning alert  goes on	Clean the pre-filter

- 1 Pull the top part of the back panel towards you to release it from the appliance (fig 3).
- 2 To remove the pre-filter, press the two clips down and pull the filter towards you (fig 4).
- 3 Wash the pre-filter under a running tap. If the pre-filter is very dirty, use a soft brush to brush away the dust (fig 39).
- 4 Air dry the pre-filter.

Note

- Make sure that the pre-filter is completely dry. If it is still wet, bacteria may multiply in it and shorten the lifetime of the pre-filter.

- 5 After the pre-filter is completely dry, place it back into the back panel (fig 8).
- 6 Touch and hold  for 3 seconds to reset the pre-filter cleaning time.

Descaling the NanoCloud rotary humidification wick

Filter alert light status	Follow this
F0 displays on the screen and wick& pre-filter cleaning alert  goes on	Descal the NanoCloud rotary humidification wick

- 1 Pull out the water tank (fig 10).
- 2 Lift the water tray upwards and pull it out horizontally (fig 11).
- 3 Take the wick wheel off the wick support (fig 38).
- 4 Soak the NanoCloud rotary humidification wick in cleansing agent (e.g diluted white vinegar, Citric acid solution) for two hours (fig 40).

Note

- Please use mid or acid cleanser
 - White vinegar (5% acetic acid) mix with equal amount of water
 - 4g citric acid with 4L water
- If there are white deposits (limescale) on the filter, make sure that the side with the white deposits is immersed in the water.
- Do not take the NanoCloud rotary humidification wick off the wheel during descaling.

- 5 Rinse the NanoCloud rotary humidification wick under the tap to rinse away vinegar or citric acid residues. During rinsing, turn the wick so that both front and back are rinsed (fig. 41).
- 6 Air dry the NanoCloud rotary humidification wick (fig. 42).

Note

- Do not put the NanoCloud rotary humidification wick under direct sunlight.

- 7 Touch and hold  for 3 seconds to reset the NanoCloud rotary humidification wick cleaning time.

6 Replace the filter and wick

Understanding the healthy air protect lock

This appliance is equipped with the healthy air protect lock to make sure that the Nano protect filter and the humidification wick are in optimal condition when the appliance is operating. When the Nano protect filter and the humidification wick are almost expired, the replacement light  flashes and the filter code displays on the screen (see **Filter alert chart**). If you do not replace the filter and wick in time, the appliance will stop operating and get locked.

Replacing the NanoProtect filter

Note

- The air purification filters are not washable nor vacuum cleanable.
- Always turn off the air purifier and unplug from the electrical outlet before replacing the filters.

Filter alert chart

Filter alert light status	Follow this
A3 displays on the screen	Replace NanoProtect filter HEPA Series 3 (FY2422)
C7 displays on the screen	Replace the NanoProtect filter Active Carbon (FY2420)
A3 and C7 display on the screen alternately	Replace both filters

Replace the NanoProtect filter when  flashes on the screen (fig 43).

- 1 Remove the used NanoProtect filter from the appliance (fig 44).

Note

- Do not touch the pleated filter surface, or smell the filter as it has collected pollutants from the air.
- Wash your hands after disposing of the used filters.

- 2 Remove all packaging material of the new NanoProtect filter (fig 6).
- 3 Place the new NanoProtect filter into the appliance (fig 7).
- 4 Touch and hold  for 3 seconds to reset the NanoProtect filter lifetime counter .

Replacing the NanoCloud rotary humidification wick

Filter alert light status	Follow this
F1 is displayed and the filter replacement light  flashes on the screen. (fig 45)	Replace the NanoCloud rotary humidification wick

- 1 Take the wick wheel off the wick support (fig 38).
- 2 Grip the shaft screw on the other side of the wheel, rotate it anticlockwise to release the wick from the wheel (fig 46).
- 3 Unfasten the locks on the edge of the wheel successively to disassemble the wick wheel (fig 47) .
- 4 Take the used NanoCloud rotary humidification wick out (fig 48).
- 5 Remove all packaging material of the new NanoCloud rotary humidification wick (fig 49).
- 6 Place the new NanoCloud rotary humidification wick in the wick wheel, and then fasten the locks on the wick wheel (fig 50).
- 7 Place the wick wheel on the wick support (fig 13).



**Note**



- When placing the wick wheel on the wick support, make sure that the projections on the wick wheel falls into the corresponding grooves.

- 8** Place the water tray and water tank back into the appliance (fig **14**).
- 9** Touch and hold  for 3 seconds to reset the NanoCloud rotary humidification wick lifetime counter.

7 Troubleshooting

This chapter summarizes the most common problems you could encounter with the appliance. If you are unable to solve the problem with the information below, contact the Consumer Care Center in your country.

Problem	Possible solution
The appliance does not work even though it is plugged in.	<ul style="list-style-type: none">• The filter replacement light  has been flashing but you have not replaced the NanoProtect filter, and the appliance is now locked. In this case, replace the filter and reset the filter lifetime counter.• The water refill light  flashes. Make sure the water tank is properly installed and there is enough water in the water tank.
The appliance does not work even though it is switched on.	<ul style="list-style-type: none">• The appliance is working but the buttons are not responsive. Check if the child lock is on.
There are some white deposits on the NanoCloud rotary humidification wick.	<ul style="list-style-type: none">• The white deposits are called scale and they consist of minerals from the water. Scale on the NanoCloud rotary humidification wick affects the humidifying performance, however it does not harm your health. Follow the cleaning instructions in the user manual.
No air comes out of the air outlet.	<ul style="list-style-type: none">• Plug the appliance into the power supply and switch on.
The airflow that comes out of the air outlet is significantly weaker than before.	<ul style="list-style-type: none">• The pre-filter is dirty. Clean the pre-filter (see the chapter "Cleaning").• Make sure that you have removed all packaging material of the NanoProtect filter.

Problem	Possible solution
It takes a long time to reach the target humidity level.	<ul style="list-style-type: none"> • NanoCloud technology evenly distributes invisible water vapour into your room. In dry conditions moisture from the humidifier will be absorbed by walls, furniture, and other items in your room. Ventilation of dry outside air will also increase the time it takes to reach the target humidity. To optimize humidification and purification performance, it's recommended to close doors and windows during use.
I do not see water vapor coming out of the appliance. Is it working?	<ul style="list-style-type: none"> • When mist is very fine, it is invisible. The appliance has a NanoCloud humidification technology, which produces healthy humid air from the outlet area without formation of water mist. Therefore, you cannot see the mist.
The appliance produces a strange smell.	<ul style="list-style-type: none"> • The first few times you use the appliance, it may produce a plastic smell. This is normal. However, if the appliance produces a burnt smell, contact your Philips dealer or an authorized Philips service centre. • The filter may produce smell after being used for a while because of the absorption of indoor air. Remove the filter and place it where it has direct sunlight and ventilation for several hours. Re-install and try using it again. If the odor remains, please replace the filter.
The appliance is extra loud.	<ul style="list-style-type: none"> • You have not removed all packaging material of the filters. Make sure that you have removed all packaging material. • Change the fan speed to lower fan speed level.
The appliance still indicates that I need to replace a filter, but I already did.	<ul style="list-style-type: none"> • Perhaps you did not touch and hold the Timer/Reset button  correctly. Plug in the appliance, touch  to switch on the appliance, and touch and hold the Timer/Reset button  for 3 seconds.
Error codes “E1”, “E2”, “E3” or “E4” displays on the screen.	<ul style="list-style-type: none"> • The appliance has malfunctions. Contact the Consumer Care Center in your country.

Problem	Possible solution
<p>The Wi-Fi setup is not successful.</p>	<ul style="list-style-type: none"> • If the router your purifier is connected to is dual – band and currently it is not connecting to a 2.4GHz network, please switch to another band of the same router (2.4GHz) and try to pair your purifier again. 5GHz networks are not supported. • Web authentication networks are not supported. • Check if the purifier is within range of the Wi-Fi router. You can try to locate the air purifier closer to the Wi-Fi router. • Check if the network name is correct. The network name is case-sensitive. • Check if the Wi-Fi password is correct. The password is case-sensitive. • Retry the setup with the instructions in section ‘Set up the Wi-Fi connection when the network has changed’. • The Wi-Fi connectivity can be interrupted by electromagnetic or other interferences. Keep the appliance away from other electronic devices that may cause interferences. • Check if the mobile device is in airplane mode. Make sure to have the airplane mode deactivated when connecting to the Wi-Fi network. • Consult the help section in the App for extensive and up-to-date troubleshooting tips.

8 Guarantee and service

If you need information or if you have a problem, please visit the Philips website at www.philips.com or contact the Philips Consumer Care Center in your country (you find its phone number in the worldwide guarantee leaflet). If there is no Consumer Care Centre in your country, go to your local Philips dealer.

Order parts or accessories

If you have to replace a part or want to purchase an additional part, go to your Philips dealer or visit www.philips.com/support.

If you have problems obtaining the parts, please contact the Philips Consumer Care Center in your country (you can find its phone number in the worldwide guarantee leaflet).

9 Notices

Electromagnetic fields (EMF)

This Philips appliance complies with all applicable standards and regulations regarding exposure to electromagnetic fields.

Compliance with EMF

Koninklijke Philips N.V. manufactures and sells many products targeted at consumers, which, like any electronic apparatus, in general have the ability to emit and receive electromagnetic signals.

One of Philips' leading Business Principles is to take all necessary health and safety measures for our products, to comply with all applicable legal requirements and to stay well within the EMF standards applicable at the time of producing the products.

Philips is committed to develop, produce and market products that cause no adverse health effects. Philips confirms that if its products are handled properly for their intended use, they are safe to use according to scientific evidence available today.

Philips plays an active role in the development of international EMF and safety standards, enabling Philips to anticipate further developments in standardization for early integration in its products.

Recycling



This symbol means that this product shall not be disposed of with normal household waste (2012/19/EU).

Follow your country's rules for the separate collection of electrical and electronic products. Correct disposal helps prevent negative consequences for the environment and human health.

Notice

App Store is a service mark of Apple Inc.
Google Play is a trademark of Google Inc.

“Air Matters” app developed by Air Matters Network Pty Ltd.

This Philips appliance and Air Matters app applied multiple open source softwares, Copies of open source software license text used in this product can be derived from website- www.philips.com/purifier-compatibility.

Simplified EU declaration of conformity

Hereby, Philips Consumer Lifestyle B.V. declares that the radio equipment type AC3829 is in compliance with Directive 2014/53/EU. The full text of the EU declaration of conformity is available at the following internet address: www.philips.com.

Indhold

1	Vigtigt	24		
	Sikkerhed	24		
2	Din luftrensere	27		
	Produktoversigt (fig. ①)	28		
	Oversigt over betjeningsknapper (fig. ②)	28		
3	Sådan kommer du i gang	29		
	Montering af NanoProtect- filter	29		
	Forberedelse til befugtning	29		
	Wi-Fi-forbindelse	30		
4	Brug af apparatet	31		
	Forklaring af luftkvalitetslyset	31		
	Tænd/sluk	31		
	Indstilling af luftfugtighedsniveauet	31		
	Skift af driftstilstand	32		
	Sådan bruges tænd/sluk- lysfunktionen	32		
	Skift af visningstilstand	32		
	Ændring af indstillingen Automatisk tilstand	33		
	Ændring af blæserhastighed	33		
	Indstilling af timeren	33		
	Indstilling af børnesikring	34		
	Vandstand	34		
5	Rengøring	34		
	Rengøringseskema	34		
	Rengøring af selve apparatet	35		
	Rengøring af luftkvalitetssensoren	35		
	Rengøring af vandbeholder, vandbakke og NanoCloud roterende befugtningsvæge	35		
	Rengøring af forfilteret	36		
	Afkalkning af NanoCloud roterende befugtningsvæge	36		
6	Udskift filteret og vægen	37		
	Sådan virker beskyttelseslåsen til sund luft	37		
	Udskiftning af NanoProtect- filteret	38		
	Udskiftning af NanoCloud roterende befugtningsvæge	38		
7	Fejlfinding	40		
8	Garanti og service	43		
	Bestilling af dele eller tilbehør	43		
9	Bemærkninger	43		
	Elektromagnetiske felter (EMF)	43		
	Genbrug	44		
	Meddelelse	44		
	Forenkede EU-overens- stemmelseserklæring	44		

1 Vigtigt

Sikkerhed

Læs denne brugsvejledning omhyggeligt igennem, inden apparatet tages i brug, og gem den til eventuelt senere brug.

Fare

- Lad ikke vand eller nogen andre væsker eller brandbare rengøringsmidler komme i berøring med apparatet for at undgå elektrisk stød og/eller brandfare.
- Undlad at rengøre apparatet med vand eller andre væsker eller (brandbart) rengøringsmiddel for at undgå elektrisk stød og/eller brandfare.
- Sprøjt ikke brændbare materialer som f.eks. insektgift eller parfume omkring apparatet.
- Vandet i vandbeholderen er ikke egnet til drikkevand. Drik ikke dette vand, og anvend det ikke til dyrefoder eller til at vande planter. Når du

tømmer vandbeholderen, så hæld vandet ud i vasken.

Advarsel

- Kontroller, om spændingsangivelsen på siden af apparatet svarer til den lokale netspænding, før du slutter strøm til apparatet.
- Hvis netledningen beskadiges, må den kun udskiftes af Philips, et autoriseret Philips-serviceværksted eller en tilsvarende kvalificeret fagmand for at undgå enhver risiko.
- Brug aldrig apparatet, hvis netstik, netledning eller selve apparatet er beskadiget.
- Dette apparat kan bruges af børn fra 8 år og opefter og personer med nedsatte fysiske, sensoriske eller mentale evner eller manglende erfaring og viden, såfremt de er blevet instrueret i sikker brug af apparatet og forstår de medfølgende risici.

- Rengøring og vedligeholdelse må ikke foretages af børn uden opsyn.
- Apparatet bør holdes uden for børns rækkevidde for at sikre, at de ikke kan komme til at lege med det.
- Luftind- og -udtagene må ikke blokeres, f.eks. ved at stille ting på luftudtaget eller foran luftindtaget.
- Standard Wi-Fi-grænseflade baseret på 802.11b/g/n ved 2,4 GHz med en maksimal udgangseffekt på 31,62 mW EIRP.
- Anbring og brug altid apparatet på et stabilt, plant og vandret underlag.
- Der skal være mindst 20 cm fri plads bag ved og på begge sider af apparatet, og der skal være mindst 30 cm frirum over apparatet.
- Placer ikke noget ovenpå apparatet.
- Placer ikke apparatet direkte under et klima anlæg for at forhindre, at der drypper kondensvand på apparatet.
- Sørg for, at alle filtre er installeret korrekt, inden apparatet tændes.

Forsigtig

- Apparatet kan ikke bruges som erstatning for grundig udluftning, støvsugning eller brug af emhætte eller udsugning under madlavning.
- Hvis den anvendte stikkontakt er dårlig, vil apparatets stik blive varmt. Sørg for, at du slutter apparatet til en ordentlig tilsluttet stikkontakt.
- Brug kun de originale filtre fra Philips, der er særligt beregnede til dette apparat. Anvend ikke andre filtre.
- Undgå at støde mod apparatet (særligt luftindtag og -udtag) med hårde genstande.
- Stik aldrig dine fingre eller genstande ind i luftudtag eller luftindtaget for at undgå fysiske skader eller funktionsfejl af apparatet.

- Brug ikke apparatet, når du har anvendt et indendørs, rygende insektmiddel, eller på steder med olierester, brændende røgelse eller kemiske dampe.
- Brug ikke apparatet i nærheden af gasapparater, varmeapparater eller brændeovne/kaminer.
- Tag altid stikket ud af stikkontakten efter brug og før vandpåfyldning, rengøring eller anden vedligeholdelse.
- Brug ikke apparatet i et rum med større temperatursvingninger.
- Undgå interferens ved at placere apparatet mindst 2 m fra elektriske apparater med luftbårne radiobølger, som f.eks. TV, radio og radiostyrede ure.
- Når apparatet ikke bruges i længere tid, kan der vokse bakterier på filtrene. Kontroller filtrene efter en længere pause i anvendelsen. Hvis filtrene er meget snavsede, skal de udskiftes (se kapitlet "Udskiftning af filter og væge").
- Apparatet er kun beregnet til husholdningsbrug under normale driftsforhold.
- Brug ikke apparatet i våde omgivelser eller ved høje rumtemperaturer, som f.eks. bad, toilet eller køkken.
- Apparatet fjerner ikke kulilte (CO) eller radon (Rn). Det kan ikke bruges som en sikkerhedsenhed i tilfælde af ulykker med forbrændingsprocesser og farlige kemikalier.
- Fyld kun vandbeholderen med koldt vand fra vandhanen. Brug ikke grundvand eller varmt vand.
- Kom ikke andet materiale end vand i vandbeholderen. Kom ikke dufte i vandbeholderen.

- Hvis du ikke bruger befugtningsfunktionen i lang tid, så rengør vandbeholderen og NanoCloud roterende befugtningsvægebakke, og lufttør NanoCloud roterende befugtningsvægebakke.
- Hvis du skal flytte apparatet, skal du frakoble apparatet fra strømforsyningen. Tøm eller fjern derefter vandbeholderen og vandbakken. Bær apparatet horisontalt i håndtagene på begge sider af apparatet.
- Tag stikket ud af stikkontakten under påfyldning og rengøring af apparatet.

2 Din luftrensere

Tillykke med dit køb, og velkommen til Philips!

Få alle fordele af den support, som Philips tilbyder, ved at registrere dit produkt på

www.Philips.com/welcome.

Philips-luftrenseren sender frisk, befugtet luft rundt i dit hjem til gavn for din familie. Det består af et avanceret fordampningssystem med NanoCloud-teknologi, som ved hjælp af et specielt fugtfilter fjerner H₂O-molekyler til tør luft og producerer sund, fugtig luft uden dannelse af vandpartikler. Dets fugtfilter holder bakterier, kalk og andre partikler fra vandet. Det leverer kun ren, befugtet luft i dit hjem. Ikke mere tør luft om vinteren eller fra aircondition.

Læs denne brugsvejledning omhyggeligt igennem, inden apparatet tages i brug, og gem den til eventuelt senere brug.

Produktoversigt (fig. ①)

- A Kontrolpanel
- B Vandtank
- C Vægestøtte
- D Vandbakke
- E Caster-hjul
- F Vægehjul
- G Fugtgivende NanoCloud-rotationsvæge (FY3435)
- H Bagsidepanel
- I Forfilter
- J NanoProtect-filter i 3-serien (FY2422)
- K NanoProtect-filteret for aktivt kulstof (FY2420)
- L Luftudtag

Oversigt over betjeningsknapper (fig. ②)

Kontrolknapper

-  Afbryderknap
-  Børnesikringsknap
-  Knap til automatisk tilstand
-  Blæserhastighedsknap
-  Knap til indstilling af luftfugtighed
-  Lysdæmpningsknap
-  Knap til 2-i-1-tilstand til/fra
-  Timer/reset-knap

Skærmpanel:

-  Sleep-tilstand
-  Automatisk tilstand
-  Allergentilstand
-  Tilstanden UDELUKKENDE til luftrensning
-  2-i-1-tilstand
-  Advarsel for udskiftning af filter
-  Advarsel for påfyldning af vand
-  Advarsel for rengøring af forfilter og væge
- PM2.5 PM2.5-display
- IAI Visning af indendørs allergiindeks
-  Wi-Fi-indikator

3 Sådan kommer du i gang

Montering af NanoProtect-filter

Apparatet leveres med NanoProtect-filteret monteret indeni. Fjern filterets emballage, før apparatet tages i brug, og sæt filteret tilbage i apparatet som beskrevet nedenfor:

Bemærk

- Sørg for, at siden med etiketten vender mod dig.

- 1 Træk den øverste del af bagpanelet mod dig for at frigøre det fra apparatet (fig. ③).
- 2 Tryk de to klemmer ned, og træk forfilteret ind mod dig selv (fig. ④).
- 3 Fjern NanoProtect-filteret fra apparatet (fig. ⑤).
- 4 Fjern al emballage fra NanoProtect-filteret (fig. ⑥).
- 5 Sæt NanoProtect-filteret tilbage i apparatet (fig. ⑦).
- 6 Sæt forfilteret tilbage i apparatet, monter først forfilteret fast på bunden af apparatet, og skub derefter klemmerne oven på forfilteret mod apparatet (fig. ⑧).
- 7 Sæt bagpanelet på igen ved først at montere panelet på bunden af apparatet og derefter skubbe toppen af panelet mod apparatet (fig. ⑨).

Forberedelse til befugtning

- 1 Træk vandbeholderen ud (fig. ⑩).
- 2 Løft vandbakken opad, og træk den vandret ud (fig. ⑪).
- 3 Fjern al emballage fra den fugtgivende NanoCloud-rotationsvæge (fig. ⑫).

Bemærk

- Befugtningsvægen er samlet på vægehjulet ved købet.

- 4 Sæt vægehjulet på vægestøtten (fig. ⑬).

Bemærk

- Ved anbringelse af vægehjulet på vægestøtten skal du sørge for, at tapperne på vægehjulet falder i hak i de tilsvarende riller.

- 5 Sæt vandbakken tilbage i apparatet (fig. ⑭).
- 6 Drej låget på vandbeholderen mod uret for at skrue den af (fig. ⑮).
- 7 Fyld vandbeholderen med koldt vand fra vandhanen (fig. ⑯).
- 8 Drej låget med uret for at låse det fast på vandbeholderen (fig. ⑰).
- 9 Sæt vandbeholderen tilbage i apparatet (fig. ⑱).

Wi-Fi-forbindelse

Opsætning af Wi-Fi-forbindelsen første gang

- 1 Download og installer appen "Air Matters" fra **App Store** eller **Google Play**.



- 2 Sæt stikket til luftrenseren i stikkontakten, og tryk på  for at tænde for luftrenseren.
↳ Wi-Fi-indikatoren  blinker orange den første gang.
- 3 Kontroller, at din smartphone eller tablet har oprettet forbindelse til dit Wi-Fi-netværk.
- 4 Åbn appen "Air Matters", og klik på "Connect an Air Purifier or Monitor" øverst på skærbilledet. Følg instruktionerne på skærmen for at tilslutte luftrenseren til dit netværk.
- 5 Efter paring og forbindelse er oprettet, lyser Wi-Fi-indikatoren  hvidt. Hvis paringen ikke lykkes, skal du se afsnittet om fejlfinding eller afsnittet Hjælp i appen "Air Matters" for at finde omfattende og opdaterede tip til fejlfinding.





Bemærk

- Denne vejledning gælder kun, når luftrenseren opsættes første gang. Hvis netværket er ændret, eller opsætningen skal foretages igen, skal du se afsnittet "Genindstil Wi-Fi-forbindelsen" på side 30.
- Hvis du vil slutte mere end én luftrenser til din smartphone eller tablet, skal du gøre det en ad gangen. Fuldfør opsætningen af én luftrenser, før du tænder den næste luftrenser.
- Sørg for, at afstanden mellem din smartphone/tablet og luftrenseren er mindre end 10 m uden forhindringer.
- Denne app understøtter de nyeste versioner af Android og iOS. Gå til www.philips.com/purifier-compatibility for at få de seneste oplysninger om understøttede operativsystemer og enheder.

Genindstil Wi-Fi-forbindelsen

Bemærk

- Dette gælder, når standardnetværket, som luftrenseren er tilsluttet, er ændret.
- Nulstil Wi-Fi-forbindelsen, når dit standardnetværk er ændret.

- 1 Sæt stikket til luftrenseren i stikkontakten, og tryk på  for at tænde for luftrenseren.
- 2 Tryk på  og  samtidigt i 3 sekunder, indtil der lyder et bip.
↳ Luftrenseren skifter til paringstilstand.
↳ Wi-Fi-indikatoren  blinker orange.
- 3 Følg trin 4-5 i afsnittet "Opsætning af Wi-Fi-forbindelsen første gang".



4 Brug af apparatet

Forklaring af luftkvalitetslyset

IAI-niveau	Luftkvalitetslysets farve	Luftkvalitetsniveau
1-3	Blå	God
4-6	Blå-lilla	Ganske god
7-9	Lilla-rød	Dårlig
10-12	Rød	Meget dårlig

Luftkvalitetslyset tændes automatisk, når apparatet er tændt, og lyser alle farver op i rækkefølge. I løbet af kort tid vil luftkvalitetssensoren vælge den farve, der svarer til den omgivende luftkvalitet.

Tænd/sluk

- 1 Sæt stikket i stikkontakten.
↳ Apparatet bipper.
- 2 Tryk på  for at tænde for apparatet.
↳ Apparatet er som standard i 2-i-1-tilstand, mens  vises på skærmen.
↳ Når apparatet opvarmes, vises "----" på skærmen. Efter måling af partiklerne i luften angiver apparatet IAI-niveauet og er som standard i automatisk tilstand.
↳ Når luftkvaliteten er blevet målt i ca. 30 sekunder, vælger luftkvalitetssensoren automatisk den farve, der angiver den målte luftkvalitet.

- 3 Hold  nede i 3 sekunder for at slukke for apparatet.

Bemærk

- Når apparatet er slukket med on/off-knappen , og stikket stadig sidder i stikkontakten, vil apparatet arbejde med de forrige indstillinger, når det tændes igen.

Indstilling af luftfugtighedsniveauet



- 1 Tryk på luftfugtighedsknappen  gentagne gange for at indstille den ønskede luftfugtighed på 40 %, 50 %, 60 % eller "- -" (fig. 19).

Bemærk

- Når luftfugtighedsniveauet "- -" er valgt, vil apparatet fugte luften i rummet, indtil den omgivende luftfugtighed når op på 70 % relativ luftfugtighed.
- Når det valgte luftfugtighedsniveau er nået, holder vægehjulet op med at rotere. Det begynder at rotere igen, når luftfugtigheden falder under det valgte niveau.
- Hvis du ønsker at øge luftfugtigheden hurtigt, kan du vælge en højere blæserhastighed.



Skift af driftstilstand

Apparatet har to driftstilstande, tilstanden UDELUKKENDE til luftrensning og 2-i-1-tilstand.

- Tryk på funktionsknappen  gentagne gange for at skifte mellem tilstanden UDELUKKENDE til luftrensning og 2-i-1-tilstand (fig. 20).
 - ↳  vises på skærmen under betjening af apparatet i tilstanden UDELUKKENDE til luftrensning.
 - ↳  vises på skærmen under betjening af apparatet i 2-i-1-tilstand.

Sådan bruges tænd/sluk-lysfunktionen

Med knappen til lysdæmpning kan du tænde eller slukke for luftkvalitetslyset, skærmen og signallampen.

- 1 Tryk på lysdæmpningsknappen  én gang, så dæmpes luftkvalitetslyset.
- 2 Tryk på lysdæmpningsknappen  igen, så slukkes skærmpanelet.
- 3 Tryk på lysdæmpningsknappen  for tredje gang, så tænder alle lamperne igen.

Skift af visningstilstand

Apparatet har tre visningstilstande, visning af PM2.5, IAI og luftfugtighedsniveau.

PM2.5



AeraSense-detekteringsteknologi registrerer nøjagtigt og reagerer hurtigt på selv den mindste partikelændring i luften. Det giver dig tryghed med PM2.5-feedback i realtid.

IAI

Den professionelle sensor **AeraSense** registrerer det indendørs luftallergenniveau og kan angive risikograden for indendørs luftallergener på en numerisk skala fra 1 til 12. 1 angiver bedste luftkvalitet.

Bemærk

- Apparatet er som standard i IAI-visningstilstand.

- 1 Hold  nede i 3 sekunder for at skifte til PM2.5-visning (fig. 21).
 - ↳ PM2.5-indikatoren og det faktiske PM2.5-niveau vises på skærmen.
- 2 Hold  nede i 3 sekunder to gange for at skifte til visning af luftfugtighedsniveau (fig. 22).
- 3 Hold  nede i 3 sekunder for at skifte til IAI-visning (fig. 23).
 - ↳ IAI-indikatoren og det faktiske IAI-niveau vises på skærmen.

Ændring af indstillingen Automatisk tilstand

Du kan vælge Automatisk tilstand (Ⓐ), Allergentilstand (⌘) og Dvaletilstand (SL).

Automatisk tilstand

I Automatisk tilstand vælger apparatet den blæserhastighed, der passer til den omgivende luftfugtighed og luftkvalitet.

- Tryk på blæserhastighedsknappen Ⓐ for at vælge Automatisk tilstand (fig. 24).
 - Automatisk (Ⓐ) og Ⓐ vises på skærmen.
 - Apparatet er som standard i automatisk tilstand.

Allergentilstand

Den særligt følsomme Allergentilstand reagerer, hvis der bare er en lille ændring i allergenniveauer i den omgivende luft.

- Tryk på knappen Automatisk tilstand Ⓐ for at vælge Allergentilstand (fig. 25).
 - Automatisk (Ⓐ) og ⌘ vises på skærmen.

Dvale (SL)

I Dvaletilstand kører luftrenseren støjsvagt med meget lav hastighed.

- Tryk på knappen Automatisk tilstand Ⓐ for at vælge Dvaletilstand (SL).
 - Dvale (SL) og ☾ vises på skærmen (fig. 26).

Bemærk

- Hvis der ikke trykkes på knapperne i ét minut, slukkes alle lysdioder undtagen ☾.
- Du kan tænde lysdioderne ved at trykke på en knap.

Ændring af blæserhastighed

Der er flere tilgængelige blæserhastigheder.

Manuel

- Tryk på blæserhastighedsknappen ⌘ gentagne gange for at vælge den ønskede blæserhastighed (1, 2 eller 3) (fig. 27).

Turbo (t)

I Turbo tilstand kører luftrenseren med den højeste hastighed.





- Tryk på blæserhastighedsknappen ⌘ for at vælge Turbo tilstand (t) (fig. 28).

Indstilling af timeren

Med timeren kan du lade apparatet køre i et indstillet antal timer. Når den indstillede tid er udløbet, slukker apparatet automatisk.

- Tryk på Timer/reset-knappen ⌚ gentagne gange for at vælge det antal timer, du ønsker, apparatet skal køre (fig. 29).
 - Timeren kan indstilles fra 1 til 12 timer.
- For at deaktivere timerfunktionen skal du trykke på Timer/reset-knappen ⌚ gentagne gange, indtil "--" vises på skærmen.

Indstilling af børnesikring

- 1 Hold børnesikringsknappen  nede i 3 sekunder for at aktivere børnesikringen (fig. 30).
 - ↳  vises på skærmen i 3 sekunder.
 - ↳ Når børnesikringen er aktiveret, reagerer alle de andre knapper ikke.
- 2 Hold børnesikringsknappen  nede i 3 sekunder igen for at deaktivere børnesikring (fig. 31).
 - ↳  vises på skærmen i 3 sekunder.

Vandstand

Vandstanden i vandbeholderen er synlig gennem vandstandsrudden i vandbeholderen.

Når der ikke er nok vand i vandbeholderen, blinker påfyldningsindikatoren  for at indikere, at du skal fylde vand i vandbeholderen (fig. 32).

Bemærk

- Når der ingen vand er i vandbeholderen, vil vægehjulet holde op med at rotere. Når vandbeholderen fyldes med vand, begynder vægehjulet at rotere igen.

5 Rengøring

Bemærk

- Tag altid stikket ud af stikkontakten, inden rengøringen.
- Apparatet må aldrig komme ned i vand eller anden væske.
- Anvend aldrig slibende, aggressive eller brændbare rengøringsmidler, f.eks. klor eller sprit, til at rengøre nogen dele af apparatet.
- Kun forfilteret og NanoCloud roterende befugtningsvæge er vaskbart. NanoProtect-filteret kan hverken vaskes eller støvsuges.

Rengøringskema

Frekvens	Rengøringsmetode
Når det er nødvendigt	Tør apparatets yderside af med en blød, tør klud.
Hver uge	Skyl vandbeholder, vandbakke og NanoCloud roterende befugtningsvæge.
Når indikatoren for rengøring  lyser, og FO vises på skærmen	Rens forfilteret.
	Afkalk den fugtgivende NanoCloud-rotationsvæge med vand og hvid eddike (5 % eddikesyre) eller vand og citronsyre.

Rengøring af selve apparatet

Rengør regelmæssigt apparatet indvendigt og udvendigt, så der ikke samler sig støv.

- 1 Tør støvet væk fra apparatet med en tør, blød klud.
- 2 Rengør luftudtaget med en tør, blød klud.

Rengøring af luftkvalitetssensoren

Rengør luftkvalitetssensoren hver 2. måned for at opnå optimal effekt af renseren. Rengør dem oftere, hvis du bruger renseren i støvede omgivelser.

Bemærk

- Når luftfugtigheden i rummet er meget høj, er det muligt, at der udvikles kondens på sensoren. Det medfører, at luftkvalitetslyset kan indikere, at luftkvaliteten er dårlig, selvom det ikke er tilfældet. I dette tilfælde skal du rengøre luftkvalitetssensoren eller benytte en af de manuelle indstillinger for hastighed.

- 1 Rengør luftkvalitetssensorens indløb og udløb med en blød børste (fig. 33).
- 2 Åbn luftkvalitetssensorens dæksel (fig. 34).
- 3 Rengør luftkvalitetssensoren samt støvindløbet og -udløbet med en let fugtet vatpind (fig. 35).
- 4 Tør dem af med en tør vatpind.
- 5 Sæt luftkvalitetssensorens dæksel på igen (fig. 36).

Rengøring af vandbeholder, vandbakke og NanoCloud roterende befugtningsvæge

Bemærk

- Rengøring af vandbeholder, vandbakke og NanoCloud roterende befugtningsvæge skal foretages hver uge for at holde dem hygiejniske.

- 1 Træk vandbeholderen ud (fig. 10).
- 2 Løft vandbakken opad, og træk den vandret ud (fig. 37).
- 3 Fjern vægehjulet fra vægestøtten (fig. 38).
- 4 Skyl vandbeholder, vandbakke og NanoCloud roterende befugtningsvæge under vandhanen.

Bemærk

- Fjern ikke NanoCloud roterende befugtningsvæge fra hjulet under rengøringen.
- Skrub ikke NanoCloud roterende befugtningsvæge, og placer den heller ikke i direkte sollys.
- Om nødvendigt, brug et mildt rengøringsmiddel til rengøring af vandbeholderen og vandbakken. Derefter skylles vandbeholderen og vandbakken grundigt.

- 5 Tør ydersiden af vandbeholderen og vandbakken af.
- 6 Sæt vægehjulet på vægestøtten (fig. 13).

Bemærk

- Ved anbringelse af vægehjulet på vægestøtten skal du sørge for, at tapperne på vægehjulet falder i hak i de tilsvarende riller.

- 7 Sæt vandbakken tilbage i apparatet (fig. 14).
- 8 Sæt vandbeholderen tilbage i apparatet (fig. 18).

Rengøring af forfilteret

Bemærk

- Forfilteret må ikke bruges, hvis det er beskadiget, slidt eller gået i stykker. Gå til www.philips.com/support, eller kontakt dit lokale kundecenter.

Lysindikator for filterstatus	Gør følgende
F0 vises på skærmen, og advarslen for rengøring af væge og forfilter  lyser	Rens forfilteret

- 1 Træk den øverste del af bagpanelet mod dig for at frigøre det fra apparatet (fig. 3).
- 2 Forfilteret fjernes ved at trykke de to klemmer ned og trække filteret ind mod dig (fig. 4).
- 3 Vask forfilteret under vandhanen. Hvis forfilteret er meget beskidt, kan du bruge en blød børste til at fjerne støvet (fig. 39).
- 4 Lad forfilteret lufttørre.

Bemærk

- Sørg for, at forfilteret er helt tørt. Hvis det stadig er vådt, kan der dannes bakterier i det, hvilket forkorter forfilterets levetid.

- 5 Når forfilteret er helt tørt, kan du sætte det tilbage i bagpanelet (fig. 8).
- 6 Hold  nede i 3 sekunder for at nulstille forfilterets rengørings-tid.

Afkalkning af NanoCloud roterende befugtningsvæge

Lysindikator for filterstatus	Gør følgende
F0 vises på skærmen, og advarslen for rengøring af væge og forfilter  lyser	Afkalk NanoCloud roterende befugtningsvæge

- 1 Træk vandbeholderen ud (fig. 10).
- 2 Løft vandbakken opad, og træk den vandret ud (fig. 11).
- 3 Fjern vægehjulet fra vægestøtten (fig. 38).
- 4 Opblød den fugtgivende NanoCloud-rotationsvæge i rensmiddel (f.eks. fortyndet hvid eddike, citronsyreopløsning) i to timer (fig. 40).

Bemærk

- Anvend et mildt eller syreholdigt rensmiddel
 - Hvid eddike (5 % eddikesyre) blandes med tilsvarende mængde vand
 - 4g citronsyre med 4 l vand
- Hvis der er hvide aflejringer (kalk) på filteret, så sørg for, at siden med de hvide aflejringer nedsænkes i vandet.
- Fjern ikke NanoCloud roterende befugtningsvæge fra hjulet under afkalkningen.

5 Skyl den fugtgivende NanoCloud-rotationsvæge under hanen for at fjerne restprodukter fra eddiken eller citronsyren. Under rengøringen skal du dreje vægen, så både forsiden og bagsiden bliver skyllet (fig. 41).

6 Lad den fugtgivende NanoCloud-rotationsvæge lufttørre (fig. 42).

Bemærk

- Sæt ikke NanoCloud roterende befugtningsvæge i direkte sollys.

7 Hold  nede i 3 sekunder for at nulstille rengøringstiden for den fugtgivende NanoCloud-rotationsvæge.

6 Udskift filteret og vægen

Sådan virker beskyttelseslåsen til sund luft

Dette apparat er udstyret med en beskyttelseslås, der skal sikre, at NanoProtect-filteret og befugtningsvægen er i optimal stand, når apparatet er i brug. Når brugstiden for NanoProtect-filteret og befugtningsvægen næsten er udløbet, blinker lysindikatoren for udskiftning , og filterkoden vises på skærmen (se **diagram over filteradvarsler**). Hvis du ikke udskifter filteret og vægen i tide, vil apparatet stoppe og blive låst.

Udskiftning af NanoProtect-filteret

Bemærk

- Luftrensningsfiltre kan ikke vaskes eller støvsuges.
- Sluk altid for luftrenseren, og tag stikket ud af stikkontakten, før filtrene udskiftes.

Filteralarmskema

Lysindikator for filterstatus	Gør følgende
A3 vises på skærmen	Udskift NanoProtect-filteret i HEPA 3-serien (FY2422)
C7 vises på skærmen	Udskift NanoProtect-filteret for aktivt kulstof (FY2420)
A3 og C7 vises på skærmen skiftevis	Skift begge filtre

Udskift NanoProtect-filteret, når  blinker på skærmen (fig. 43).

- 1 Fjern det brugte NanoProtect-filter fra apparatet (fig. 44).

Bemærk

- Rør ikke ved den plisserede filteroverflade og lugt ikke til filteret, da det har samlet forurenende stoffer fra luften.
- Vask hænder efter bortskaffelse af brugte filtre.

- 2 Fjern al emballage fra det nye NanoProtect-filter (fig. 6).
- 3 Sæt det nye NanoProtect-filter i apparatet (fig. 7).

- 4 Hold  nede i 3 sekunder for at nulstille NanoProtect-filterets levetidstæller.

Udskiftning af NanoCloud roterende befugtningsvæge

Lysindikator for filterstatus	Gør følgende
F1 vises, og lysindikatoren for filterskift  blinker på skærmen. (fig. 45)	Udskift NanoCloud roterende befugtningsvæge

- 1 Fjern vægehjulet fra vægestøtten (fig. 38).
- 2 Grib fat i skruen på den anden side af hjulet, drej den venstre om for at løsne vægen fra hjulet (fig. 46).
- 3 Løsn låsene på kanten af hjulet efter hinanden for at skille vægehjulet ad (fig. 47).
- 4 Tag den brugte fugtgivende NanoCloud-rotationsvæge ud (fig. 48).
- 5 Fjern al emballage fra den nye fugtgivende NanoCloud-rotationsvæge (fig. 49).
- 6 Placer den nye fugtgivende NanoCloud-rotationsvæge i vægehjulet, og fastgør låsene på vægehjulet (fig. 50).
- 7 Sæt vægehjulet på vægestøtten (fig. 13).



Bemærk



- Ved anbringelse af vægehjulet på vægestøtten skal du sørge for, at tapperne på vægehjulet falder i hak i de tilsvarende riller.

- 8 Sæt vandbakken og vandbeholderen tilbage i apparatet (fig. 14).
- 9 Hold  nede i 3 sekunder for at nulstille levetidstælleren for den fugtgivende NanoCloud-rotationsvæge.

7 Fejlfinding

I dette kapitel beskrives de mest almindelige problemer, der kan opstå med dit apparat. Hvis du ikke kan løse problemet ud fra nedenstående oplysninger, skal du kontakte kundecentret i dit land.

Problem	Mulig løsning
Apparatet virker ikke, selvom det er tilsluttet stikkontakten.	<ul style="list-style-type: none">• Lysindikatoren for filterskift  har været tændt, men du har ikke udskiftet NanoProtect-filteret, og apparatet er nu låst. I dette tilfælde skal du udskifte filteret og nulstille filterets levetidstæller.• Påfyldningsindikatoren  blinker. Sørg for, at vandbeholderen er korrekt installeret, og der er nok vand i vandbeholderen.
Apparatet virker ikke, selvom det er tændt.	<ul style="list-style-type: none">• Apparatet fungerer, men knapperne reagerer ikke. Kontroller, om børnesikringen er aktiveret.
Der er nogle hvide aflejringer på NanoCloud roterende befugtningsvæge.	<ul style="list-style-type: none">• De hvide aflejringer er kalk, og de består af mineraler fra vandet. Kalk på NanoCloud roterende befugtningsvæge påvirker effektiviteten af befugtningen, men det er ikke sundhedsskadeligt. Følg rengøringsinstruktionerne i brugervejledningen.
Der kommer ingen luft ud af luftudtaget.	<ul style="list-style-type: none">• Tilslut apparatet til strømforsyningen, og tænd.
Den luftstrøm, der kommer ud af luftudtaget, er betydeligt svagere end før.	<ul style="list-style-type: none">• Forfilteret er snavset. Rengør forfilteret (se kapitlet "Rengøring").• Kontroller, at du har fjernet al emballage fra NanoProtect-filteret.

Problem	Mulig løsning
Det tager lang tid at nå det valgte luftfugtighedsniveau.	<ul style="list-style-type: none"> NanoCloud-teknologien fordeler usynlig vanddamp jævnt i rummet. Under tørre forhold vil fugt fra luftfugteren blive absorberet af vægge, møbler og andre genstande i rummet. Ventilation af tør luft udefra vil også øge den tid, det tager at nå den ønskede luftfugtighed. For at optimere befugtning og rensning anbefales det at lukke døre og vinduer.
Jeg kan ikke se vanddamp komme ud af apparatet. Virker det?	<ul style="list-style-type: none"> Når tåge er meget fin, er den usynlig. Apparatet indeholder NanoCloud befugtningsteknologi, der producerer sund, fugtig luft uden at danne vandtåge. Derfor kan du ikke se tågen.
Apparatet frembringer en mærkelig lugt.	<ul style="list-style-type: none"> De første par gange, du anvender apparatet, udsender det muligvis en lugt af plastik. Dette er normalt. Men hvis apparatet afgiver en brændt lugt, skal du kontakte din Philips-forhandler eller et autoriseret Philips-serviceværksted. Filteret kan afgive lugt, når det har været brugt et stykke tid, pga. absorptionen af indendørs luft. Tag filteret ud, og placer det, så det har adgang til direkte sollys og ventilation i flere timer. Sæt det i igen, og prøv at bruge det igen. Hvis lugten bliver hængende, skal du udskifte filteret.
Apparatet er ekstra støjende.	<ul style="list-style-type: none"> Du har ikke fjernet al emballage fra filterne. Kontroller, at du har fjernet al emballage. Skift blæserens hastighed til et lavere niveau.
Apparatet viser stadig, at jeg skal udskifte et filter, men det har jeg allerede gjort.	<ul style="list-style-type: none"> Måske har du ikke holdt Timer/reset-knappen  korrekt nede. Slut apparatet til stikkontakten, tryk på  for at tænde for apparatet, og hold Timer/reset-knappen  nede i 3 sekunder.
Fejlkodeerne "E1", "E2", "E3" eller "E4" vises på skærmen.	<ul style="list-style-type: none"> Apparatet er defekt. Kontakt Philips Kundecenter i dit land.

Problem	Mulig løsning
<p>Wi-Fi-opsætning mislykkedes.</p>	<ul style="list-style-type: none"> • Hvis din luftrenser er tilsluttet til en router med dual band og ikke kan oprette forbindelse til et 2,4 GHz netværk, skal du skifte til en anden kanal på den samme router (2,4 GHz) og prøve at parre luftrenseren igen. 5 GHz-netværk understøttes ikke. • Onlinelogindelsesnetværk understøttes ikke. • Kontroller, om luftrenseren er inden for Wi-Fi-routers rækkevidde. Du kan lede efter luftrenseren tættere på Wi-Fi-routeren. • Kontroller, om netværksnavnet er korrekt. Netværksnavnet skelner mellem store og små bogstaver. • Kontroller, om Wi-Fi-adgangskoden er korrekt. Adgangskoden skelner mellem store og små bogstaver. • Gentag opsætningen, og følg instruktionerne i afsnittet "Opsætning af Wi-Fi-forbindelse, når netværket er ændret". • Wi-Fi-forbindelsen kan blive afbrudt pga. elektromagnetisk eller anden interferens. Sørg for, at apparatet ikke står tæt på andre elektroniske apparater, som vil kunne skabe interferens. • Kontroller, om den mobile enhed er i flytilstand. Sørg for, at flytilstand er deaktiveret ved tilslutning til Wi-Fi-netværket. • I afsnittet Hjælp i appen kan du få omfattende og helt friske tip til fejlfinding.

8 Garanti og service

Hvis du har behov for oplysninger eller har et problem, kan du besøge Philips' websted på www.philips.com eller kontakte Philips Kundecenter i dit land (telefonnummeret findes i folderen "Worldwide Guarantee"). Hvis der ikke findes et kundecenter i dit land, bedes du kontakte din lokale Philips-forhandler.

Bestilling af dele eller tilbehør

Hvis du skal udskifte en del eller ønsker at købe en ekstra del, skal du besøge din Philips-forhandler eller www.philips.com/support. Hvis du har problemer med at få fat i reservedelen, bedes du kontakte Philips Kundecenter i dit land (telefonnummeret findes i folderen "Worldwide Guarantee").

9 Bemærkninger

Elektromagnetiske felter (EMF)

Dette Philips-apparat overholder alle branchens gældende standarder og regler angående eksponering for elektromagnetiske felter.

Overholdelse af EMF

Koninklijke Philips N.V. producerer og sælger mange forbrugermålede produkter, der ligesom alle elektroniske apparater generelt kan udsende og modtage elektromagnetiske signaler. Et af Philips' vigtigste forretningsprincipper er at træffe alle nødvendige sundheds- og sikkerhedsmæssige forholdsregler for vores produkter, at overholde alle gældende lovkrav og at overholde de EMF-standarder, der er gældende på tidspunktet for fremstillingen af produkterne.

Philips har forpligtet sig til at udvikle, producere og sende produkter på markedet, der ikke har sundhedsskadelige virkninger. Philips bekræfter, at hvis deres produkter bliver betjent ordentligt efter deres tilsigtede formål, er de sikre at bruge ifølge den videnskabelige viden, der er tilgængelig i dag.

Philips spiller en aktiv rolle i udviklingen af internationale EMF- og sikkerhedsstandarder, hvilket giver os mulighed for at forudse nye standarder og hurtigt integrere dem i vores produkter.

Genbrug



Dette symbol betyder, at produktet ikke må bortskaffes sammen med almindeligt husholdningsaffald (2012/19/EU).

Følg dit lands regler for særskilt indsamling af elektriske og elektroniske produkter. Korrekt bortskaffelse er med til at forhindre negativ påvirkning af miljøet og menneskers helbred.

Meddelelse

App Store er et servicemærke tilhørende Apple Inc.
Google Play er et varemærke tilhørende Google Inc.
"Air Matters"-app udviklet af Air Matters Network Pty Ltd.

Dette Philips-apparat og Air Matters-appen har gjort brug af en hel række Open Source-softwareprogrammer. Kopier af licenstekster for Open Source-softwareprogrammer, der bruges i dette produkt, kan hentes fra hjemmesiden: www.philips.com/purifier-compatibility.

Forenklede EU-overensstemmelseserklæring

Hermed erklærer Philips Consumer Lifestyle B.V. , at radioudstyrstypen AC3829 er i overensstemmelse med direktiv 2014/53/EU. EU-overensstemmelseserklæringens fulde tekst kan findes på følgende internetadresse: www.philips.com.

Inhalt

1 Wichtige Hinweise	46	5 Reinigen	59
Sicherheit	46	Reinigungszeitplan	59
2 Der Luftreiniger	50	Reinigen des Gehäuses	59
Produktübersicht (Abb. ①)	51	Reinigen des	
Übersicht über die		Luftqualitätssensors	60
Bedienelemente (Abb. ②)	51	Spülen von Wasserbehälter, Wasserauffangschale und rotierendem NanoCloud- Befeuchtungselement	60
3 Erste Schritte	52	Reinigen des Vorfilters	61
Einsetzen des NanoProtect- Filters	52	Entkalken des	
Vorbereitungen zur		rotierenden NanoCloud- Befeuchtungselements	62
Luftbefeuchtung	52		
WiFi-Verbindung	53		
4 Verwendung des Geräts	54	6 Wechseln Sie den Filter und das Befeuchtungselement aus	63
Informationen zur		Informationen zur	
Luftqualitätsanzeige	54	Verriegelungsfunktion	
Ein- und Ausschalten	55	bezüglich der Erhaltung	
Einstellen der		gesunder Luft	63
Luftfeuchtigkeit	55	Auswechseln des	
Wechseln des		NanoProtect-Filters	63
Betriebsmodus	56	Auswechseln des	
Nutzen der Funktion "Licht ein/aus"	56	rotierenden NanoCloud- Befeuchtungselements	64
Wechseln des			
Anzeigemodus	56		
Ändern der		7 Fehlerbehebung	65
Automatikmodus- Einstellung	57		
Ändern der		8 Garantie und Kundendienst	69
Lüftergeschwindigkeit	57	Bestellen von Ersatz- oder Zubehörteilen	69
Den Timer einstellen	58		
Einstellen der		9 Hinweise	69
Kindersicherung	58	Elektromagnetische Felder	69
Wasserstand	58	Recycling	70
		Hinweis	70
		Vereinfachte EU- Konformitätserklärung	70

1 Wichtige Hinweise

Sicherheit

Lesen Sie diese Bedienungsanleitung vor dem Gebrauch des Geräts aufmerksam durch, und bewahren Sie sie für eine spätere Verwendung auf.

Achtung!

- Achten Sie darauf, dass kein Wasser, andere Flüssigkeiten oder entzündbare Reinigungsmittel in das Gerät gelangen, um das Risiko eines Stromschlags und/oder Brandgefahr zu vermeiden.
- Reinigen Sie das Gerät nicht mit Wasser, anderen Flüssigkeiten oder (entzündbaren) Reinigungsmitteln, um das Risiko eines Stromschlags und/oder Brandgefahr zu vermeiden.
- Sprühen Sie keine brennbaren Materialien wie zum Beispiel Insektengifte oder Duftstoffe um das Gerät.

- Das Wasser im Wasserbehälter ist kein Trinkwasser. Trinken Sie dieses Wasser nicht, und verwenden Sie es nicht zur Versorgung von Tieren oder Pflanzen. Gießen Sie das Wasser beim Entleeren des Wasserbehälters in den Abfluss.

Achtung

- Prüfen Sie vor Inbetriebnahme, ob die Spannungsangabe an der Seite des Geräts mit der örtlichen Netzspannung übereinstimmt.
- Ist das Netzkabel defekt, darf es nur von einem Philips Service-Center, einer von Philips autorisierten Werkstatt oder einer ähnlich qualifizierten Person durch ein Original-Ersatzkabel ausgetauscht werden, um Gefährdungen zu vermeiden.

- Verwenden Sie das Gerät nicht, wenn der Netzstecker, das Netzkabel oder das Gerät selbst defekt oder beschädigt sind.
- Dieses Gerät kann von Kindern ab 8 Jahren und Personen mit verringerten physischen, sensorischen oder psychischen Fähigkeiten oder Mangel an Erfahrung und Kenntnis verwendet werden, wenn sie bei der Verwendung beaufsichtigt wurden oder Anweisung zum sicheren Gebrauch des Geräts erhalten und die Gefahren verstanden haben.
- Die Reinigung und Wartung darf nicht von Kindern ohne Aufsicht durchgeführt werden.
- Achten Sie darauf, dass Kinder nicht mit dem Gerät spielen.
- Achten Sie darauf, dass Luftein- und -auslass nicht verdeckt werden. Legen Sie deshalb keine Gegenstände auf den

Luftaus- oder vor den Lufteinlass.

- Standard-WLAN-Schnittstelle basierend auf 802.11 b/g/n bei 2,4 GHz mit einer maximalen Ausgangsleistung von 31,62 mW EIRP.

Vorsicht

- Das Gerät ist kein Ersatz für angemessenes Lüften, regelmäßiges Staubsaugen oder das Verwenden einer Dunstabzugshaube oder einer Lüftung während des Kochens.
- Wenn die zum Betrieb des Geräts verwendete Steckdose nicht ordnungsgemäß angeschlossen ist, wird der Stecker des Geräts heiß. Vergewissern Sie sich, dass Sie für das Gerät eine ordnungsgemäß angeschlossene Steckdose verwenden.
- Verwenden Sie das Gerät immer auf einer trockenen, stabilen, ebenen und waagerechten Unterlage.

- Achten Sie darauf, dass hinter dem Gerät und seitlich davon mindestens 20 cm Platz ist. Über dem Gerät muss ein Abstand von mindestens 30 cm eingehalten werden.
- Stellen Sie keine Gegenstände auf das Gerät.
- Stellen Sie das Gerät nicht direkt unter einer Klimaanlage auf, damit kein Kondenswasser auf das Gerät tropfen kann.
- Prüfen Sie vor dem Einschalten des Geräts, ob alle Filter korrekt eingesetzt sind.
- Verwenden Sie nur Originalfilter von Philips, die speziell für dieses Gerät geeignet sind. Verwenden Sie keine anderen Filter.
- Vermeiden Sie es, mit harten Gegenständen gegen das Gerät (insbesondere den Lufteinlass und -auslass) zu stoßen.
- Achten Sie darauf, dass weder Ihre Finger noch andere Objekte in den Luftauslass oder -einlass gelangen, um Verletzungen oder Beschädigungen des Geräts zu verhindern.
- Benutzen Sie das Gerät nicht nach dem Gebrauch von Räuchermitteln zum Insektenschutz oder an Orten, an denen Ölrückstände oder chemische Dämpfe vorhanden sind bzw. Räucherstäbchen verbrannt werden.
- Verwenden Sie das Gerät nicht in der Nähe von gasbetriebenen Vorrichtungen, Heizungen oder offenen Kaminen.
- Trennen Sie das Gerät immer von der Stromversorgung, bevor Sie Wasser einfüllen, das Gerät reinigen oder andere Wartungsarbeiten durchführen.
- Verwenden Sie das Gerät nicht in Räumen mit starken Temperaturschwankungen.

- Um elektronische Störungen zu vermeiden, sollten Sie das Gerät im Abstand von mindestens 2 Metern zu anderen Elektrogeräten aufstellen, die mit Funkwellen arbeiten (z. B. Fernseher, Radios und Funkuhren).
- Wenn das Gerät lange Zeit nicht verwendet wird, können sich Bakterien auf den Filtern bilden. Prüfen Sie die Filter, wenn Sie das Gerät lange Zeit nicht benutzt haben. Wenn die Filter sehr schmutzig sind, wechseln Sie sie aus (siehe Kapitel "Auswechseln von Filter und Befeuchtungselement").
- Das Gerät ist ausschließlich für den Hausgebrauch bei normalen Betriebsbedingungen vorgesehen.
- Verwenden Sie es nicht in feuchter Umgebung oder in Räumen mit hoher Umgebungstemperatur, z. B. im Badezimmer, in der Toilette oder in der Küche.
- Das Gerät entfernt kein Kohlenmonoxid (CO) oder Radon (Rn). Es kann nicht als Sicherheitsgerät bei Unfällen mit Verbrennungsvorgängen und gefährlichen Chemikalien verwendet werden.
- Füllen Sie den Wasserbehälter nur mit kaltem Leitungswasser. Verwenden Sie kein Grundwasser oder heißes Wasser.
- Geben Sie außer Wasser keine anderen Stoffe in den Wasserbehälter. Geben Sie keine Duftstoffe in den Wasserbehälter.
- Wenn Sie die Luftbefeuchtungsfunktion längere Zeit nicht verwenden, reinigen Sie den Wasserbehälter, die Wasserauffangschale und das rotierende NanoCloud-Befeuchtungselement, und lassen Sie das rotierende NanoCloud-Befeuchtungselement an der Luft trocknen.

- Wenn Sie das Gerät bewegen müssen, trennen Sie das Gerät zuerst von der Stromversorgung. Leeren oder entfernen Sie anschließend den Wasserbehälter und die Wasserauffangschale. Tragen Sie das Gerät waagrecht an beiden Griffen, die sich seitlich am Gerät befinden.
- Trennen Sie das Gerät beim Befüllen und Reinigen von der Stromversorgung.

2 Der Luftreiniger

Herzlichen Glückwunsch zu Ihrem Kauf und willkommen bei Philips!

Um den Support, den Philips bietet, vollständig nutzen zu können, registrieren Sie Ihr Produkt unter www.Philips.com/welcome.

Der Philips Luftreiniger versorgt Ihr Zuhause mit frischer, befeuchteter Luft für die Gesundheit Ihrer Familie. Er bietet ein fortschrittliches Verdunstungssystem mit NanoCloud-Technologie, wobei ein spezieller Luftbefeuchtungsfiler verwendet wird, der H₂O-Moleküle an die trockene Luft abgibt. Außerdem wird gesunde, befeuchtete Luft ohne Bildung von Sprühnebel erzeugt. Durch seinen Luftbefeuchtungsfiler werden Bakterien sowie Kalk- und andere Partikel aus dem Wasser zurückgehalten. Er stellt ausschließlich reine, befeuchtete Luft für Ihre Räume bereit. Nie wieder trockene Luft im Winter oder durch die Verwendung einer Klimaanlage. Lesen Sie diese Bedienungsanleitung vor dem Gebrauch des Geräts aufmerksam durch, und bewahren Sie sie für eine spätere Verwendung auf.

Produktübersicht (Abb. ①)



- A Bedienfeld
- B Wasserbehälter
- C Halterung für das Befeuchtungselement
- D Wasserschale
- E Omnidirektionale Räder
- F Drehrad für das Befeuchtungselement
- G Rotierendes NanoCloud-Befeuchtungselement (FY3435)
- H Hintere Abdeckung
- I Vorfilter
- J NanoProtect-Filter Serie 3 (FY2422)
- K NanoProtect-Aktivkohlefilter (FY2420)
- L Luftauslass

Übersicht über die Bedienelemente (Abb. ②)

Bedienelemente

-  Ein-/Ausschalter
-  Kindersicherungstaste
-  Automatikmodus-Taste
-  Lüftergeschwindigkeitstaste
-  Luftfeuchtigkeits-Einstelltaste
-  Ein-/Ausschalter für die Anzeigen
-  Ein-/Ausschalter 2-in-1-Modus
-  Timer/Reset-Taste

Display:

-  Ruhemodus
-  Automatischer Modus
-  Allergiemodus
-  Modus "Nur Luftreinigung"
-  2-in-1-Modus
-  Austauschwarnung für Filter
-  Wassernachfüllalarm
-  Reinigungsalarm für Vorfilter und Befeuchtungselement
- PM2.5 PM2.5-Display
- IAI Innenraumallergenindex-Anzeige
-  WLAN-Anzeige

3 Erste Schritte

Einsetzen des NanoProtect-Filters

Bei Lieferung ist der NanoProtect-Filter bereits im Gerät eingesetzt. Entfernen Sie die Verpackung der Filter. Setzen Sie sie vor der Verwendung des Geräts wie unten beschrieben wieder in das Gerät ein:

Hinweis

- Vergewissern Sie sich, dass die Seite mit dem Etikett zu Ihnen gerichtet ist.

- 1 Ziehen Sie den oberen Teil der Rückwand in Ihre Richtung, um sie vom Gerät abzunehmen (Abb. ③).
- 2 Drücken Sie die beiden Clips nach unten, und ziehen Sie den Vorfilter in Ihre Richtung (Abb. ④).
- 3 Entnehmen Sie den NanoProtect-Filter aus dem Gerät (Abb. ⑤).
- 4 Entfernen Sie alle Verpackungsmaterialien des NanoProtect-Filters (Abb. ⑥).
- 5 Setzen Sie den NanoProtect-Filter wieder in das Gerät ein (Abb. ⑦).
- 6 Setzen Sie den Vorfilter wieder in das Gerät ein, montieren Sie den Vorfilter auf der Unterseite des Geräts, und drücken Sie dann die Clips auf der Oberseite des Vorfilters gegen das Gerät (Abb. ⑧).
- 7 Um die hintere Abdeckung wieder zu befestigen, bringen Sie sie zuerst an der Unterseite des Geräts an, und drücken Sie dann die Oberseite gegen das Gerät (Abb. ⑨).

Vorbereitungen zur Luftbefeuchtung

- 1 Ziehen Sie den Wasserbehälter heraus (Abb. ⑩).
- 2 Heben Sie die Wasserschale horizontal nach oben, und ziehen Sie sie heraus (Abb. ⑪).
- 3 Entfernen Sie sämtliches Verpackungsmaterial vom rotierenden NanoCloud-Befeuchtungselement (Abb. ⑫).

Hinweis

- Das Befeuchtungselement wurde werksseitig am Drehrad für das Befeuchtungselement angebracht.

- 4 Positionieren Sie das Drehrad auf der Halterung für das Befeuchtungselement (Abb. ⑬).

Hinweis

- Beim Platzieren des Drehrads auf der Halterung für das Befeuchtungselement sollten Sie sicherstellen, dass die Vorsprünge am Drehrad in die entsprechenden Führungen eingesetzt werden.



- 5 Setzen Sie die Wasserauffangschale wieder in das Gerät ein (Abb. ⑭).
- 6 Drehen Sie den oberen Verschluss des Wasserbehälters gegen den Uhrzeigersinn, um ihn zu öffnen (Abb. ⑮).
- 7 Füllen Sie den Wasserbehälter mit frischem, kaltem Leitungswasser (Abb. ⑯).
- 8 Drehen Sie den oberen Verschluss im Uhrzeigersinn fest auf den Wasserbehälter (Abb. ⑰).
- 9 Setzen Sie den Wasserbehälter wieder in das Gerät ein (Abb. ⑱).

WiFi-Verbindung

Erstmalige Einrichtung der WLAN-Verbindung

- 1 Laden Sie die App «**Air Matters**» aus dem **App Store** oder von **Google Play** herunter, und installieren Sie sie.



- 2 Stecken Sie den Stecker des Luftreinigers in die Steckdose, und berühren Sie , um den Luftreiniger einzuschalten.
↳ Die WLAN-Anzeige  blinkt das erste Mal orange.
- 3 Vergewissern Sie sich, dass Ihr Smartphone oder Tablet erfolgreich mit Ihrem WiFi-Netzwerk verbunden wurde.
- 4 Starten Sie die "**Air Matters**"-App, und klicken Sie auf "Luftreiniger oder Monitor verbinden" am oberen Rand des Bildschirms. Befolgen Sie die Anweisungen auf dem Bildschirm, um den Luftreiniger mit Ihrem Netzwerk verbinden.
- 5 Nach erfolgreicher Kopplung und Verbindung leuchtet die WLAN-Anzeige  weiß. Wenn die Kopplung nicht erfolgreich ist, lesen Sie den Abschnitt zur Fehlerbehebung oder den Hilfeabschnitt in der App "**Air Matters**" für umfassende und aktuelle Tipps zur Fehlerbehebung.





Hinweis

- Diese Anweisung ist nur relevant, wenn der Luftreiniger zum ersten Mal eingerichtet wird. Wenn das Netzwerk geändert wurde oder die Einrichtung erneut durchgeführt werden muss, beziehen Sie sich auf den Abschnitt "Setzen Sie die WiFi-Verbindung zurück" auf Seite 54.
- Wenn Sie mehr als einen Luftreiniger mit Ihrem Smartphone oder Tablet verbinden möchten, muss dies für jedes Gerät einzeln geschehen. Schließen Sie die Einrichtung eines Luftreinigers ab, bevor Sie den nächsten Luftreiniger einschalten.
- Stellen Sie sicher, dass die Entfernung zwischen Ihrem Smartphone oder Tablet und dem Luftreiniger weniger als 10 m beträgt und keine Hindernisse vorhanden sind.
- Diese App unterstützt die neuesten Versionen von Android und iOS. Unter www.philips.com/purifier-compatibility finden Sie das neueste Update für unterstützte Betriebssysteme und Geräte.

Setzen Sie die WiFi-Verbindung zurück

Hinweis

- Dies trifft zu, wenn das Standardnetzwerk, mit dem Ihr Luftfilter verbunden ist, geändert wurde.
- Setzen Sie die WLAN-Verbindung zurück, wenn sich Ihr Standardnetzwerk geändert hat.

- 1 Stecken Sie den Stecker des Luftreinigers in die Steckdose, und berühren Sie , um den Luftreiniger einzuschalten.
- 2 Berühren Sie  und  gleichzeitig 3 Sekunden lang, bis ein Signalton zu hören ist.
 - ↳ Der Luftreiniger wechselt in den Kopplungsmodus.
 - ↳ Die WLAN-Anzeige  blinkt orange.
- 3 Befolgen Sie die Schritte 4 bis 5 im Abschnitt "**Erstmalige Einrichtung der WLAN-Verbindung**".



4 Verwendung des Geräts

Informationen zur Luftqualitätsanzeige

IAI-Wert	Farbe der Luftqualitätsanzeige	Luftqualität
1 bis 3	Blau	Gut
4 bis 6	Blau-Violett	Mittelmäßig
7 bis 9	Violett-Rot	Schlecht
10 bis 12	Rot	Sehr schlecht

Die Anzeige für die Luftqualität schaltet sich automatisch ein, wenn das Gerät eingeschaltet ist, und zeigt nacheinander alle Farben an. Innerhalb kürzester Zeit wählen die Sensoren für die Luftqualität die Farbe aus, die der Qualität der Umgebungsluft entspricht.

Ein- und Ausschalten

- 1 Stecken Sie den Stecker in die Steckdose.
 - ↳ Das Gerät piept.
- 2 Berühren Sie , um das Gerät einzuschalten.
 - ↳ Das Gerät befindet sich standardmäßig im 2-In-1-Modus, und auf dem Bildschirm wird  angezeigt.
 - ↳ Während das Gerät aufwärmt, wird "----" auf dem Display angezeigt. Nach dem Messen der Partikel nur in der Luft, zeigt das Gerät den PM2.5-Wert an und geht in den automatischen Modus über.
 - ↳ Nachdem die Luftqualität ca. 30 Sekunden lang gemessen wurde, wählt der Luftqualitätssensor automatisch die entsprechende Lichtfarbe, um die Luftqualität anzuzeigen.
- 3 Halten Sie  3 Sekunden lang gedrückt, um das Gerät auszuschalten.

Hinweis

- Nachdem das Gerät über den Ein-/Ausschalter  ausgeschaltet wurde, nimmt das Gerät beim nächsten Einschalten den Betrieb basierend auf den letzten Einstellungen auf, wenn es noch an die Steckdose angeschlossen ist.

Einstellen der Luftfeuchtigkeit



- 1 Tippen Sie wiederholt auf die Luftfeuchtigkeitstaste , um die gewünschte Luftfeuchtigkeit auf 40 %, 50 %, 60 % oder "- -" einzustellen (Abb. 19).

Hinweis

- Wenn die Feuchtigkeitsstufe "- -" ausgewählt wird, befeuchtet das Gerät den Raum so lange, bis die Umgebungsfeuchtigkeit 70 % RH erreicht.
- Wenn die eingestellte Luftfeuchtigkeit erreicht ist, hört das Drehrad für das Befeuchtungselement auf, sich zu drehen. Es setzt sich wieder in Bewegung, wenn die Luftfeuchtigkeit unter den eingestellten Wert sinkt.
- Wenn Sie die Luftfeuchtigkeit schnell erhöhen möchten, können Sie eine höhere Lüftergeschwindigkeit auswählen.



Wechseln des Betriebsmodus

Das Gerät verfügt über zwei Betriebsmodi, den Modus "Nur Luftreinigung" und den 2-In-1-Modus.

- Berühren Sie wiederholt die Moduswahltaste , um zwischen dem Modus "Nur Luftreinigung" und dem 2-In-1-Modus zu wechseln (Abb. 20).
 - ↳  wird auf dem Bildschirm angezeigt, wenn sich das Gerät im Modus "Nur Luftreinigung" befindet.
 - ↳  wird auf dem Bildschirm angezeigt, wenn sich das Gerät im 2-In-1-Modus befindet.

Nutzen der Funktion "Licht ein/aus"

Mit der Dimmer-Taste können Sie die Luftqualitätsanzeige, das Display und die Funktionsanzeige bei Bedarf ein- oder ausschalten.

- 1 Wenn Sie die Dimmer-Taste  einmal berühren, wird die Anzeige für die Luftqualität gedimmt.
- 2 Wenn Sie die Dimmer-Taste erneut berühren, , werden die Anzeige für die Luftqualität und das Display ausgeschaltet.
- 3 Wenn Sie die Dimmer-Taste  ein drittes Mal berühren, leuchten alle Anzeigen wieder auf.

Wechseln des Anzeigemodus

Das Gerät hat drei Anzeigemodi, PM2.5-Anzeige, IAI-Anzeige und Luftfeuchtigkeitsanzeige.

PM2.5

AreaSense-Sensortechnologie erkennt selbst geringste Partikeländerungen in der Luft und reagiert darauf. Sie bietet Ihnen Gewissheit durch Echtzeit-PM2.5-Feedback.



IAI

Der professionelle **AeraSense** Sensor erkennt das Niveau der Allergene im Innenraum, und mit numerischem Feedback auf einer Skala von 1 bis 12 kann das potenzielle Risiko von Allergenen im Innenraum angezeigt werden. 1 steht dabei für optimale Luftqualität





Hinweis

- Der Luftreiniger wird standardmäßig im IAI-Anzeigemodus betrieben.





- 1 Halten Sie  3 Sekunden lang gedrückt, um auf das PM2.5-Display umzuschalten (Abb. 21).
 - ↳ Die PM2.5-Anzeige und die Anzeige der tatsächlichen PM2.5-Index werden auf dem Bildschirm angezeigt.
- 2 Halten Sie  zweimal 3 Sekunden lang gedrückt, um auf die Luftfeuchtigkeitsanzeige umzuschalten (Abb. 22).
- 3 Halten Sie  3 Sekunden lang gedrückt, um auf die IAI-Anzeige umzuschalten (Abb. 23).
 - ↳ IAI-Anzeige und der tatsächliche IAI-Index werden auf dem Bildschirm angezeigt.

Ändern der Automatikmodus-Einstellung

Zur Wahl stehen der automatische Modus (), der Allergiemodus () und der Ruhemodus ().





Automatischer Modus

Im automatischen Modus wählt das Gerät die entsprechende Lüftergeschwindigkeit gemäß der Feuchtigkeit und Qualität der Umgebungsluft.

- Berühren Sie die Taste , um den automatischen-Modus auszuwählen (Abb. ).
 - ↳ Auf dem Bildschirm werden Auto () und  angezeigt.
 - ↳ Das Gerät wird standardmäßig im automatischen Modus betrieben.





Allergiemodus

Der sehr empfindliche Allergiemodus wurde entwickelt, um sogar auf kleine Änderungen der Allergenwerte in der Umgebungsluft zu reagieren.

- Berühren Sie die Automatikmodus-Taste , um den Allergiemodus auszuwählen (Abb. ).
 - ↳ Auf dem Bildschirm werden Auto () und  angezeigt.

Ruhemodus (SL)

Im Ruhemodus wird der Luftreiniger leise mit sehr geringer Geschwindigkeit betrieben.

- Berühren Sie im automatischen Modus die Taste , um den Schlafmodus auszuwählen ().
 - ↳ Ruhemodus () und  werden auf dem Bildschirm angezeigt (Abb. ).



Hinweis



- Wenn nach einer Minute keine Taste berührt wurde, schalten sich alle Anzeigen bis auf  aus.
- Sie können das Licht einschalten, indem Sie eine beliebige Taste berühren.

Deutsch

Ändern der Lüftergeschwindigkeit



Es gibt verschiedene Lüftergeschwindigkeiten.

Manuell

- Berühren Sie die Lüftergeschwindigkeitstaste , wiederholt, um die gewünschte Lüftergeschwindigkeit auszuwählen (1, 2 oder 3) (Abb. ).



Turbo (t)

Im Turbo-Modus wird der Luftreiniger mit der höchsten Geschwindigkeit betrieben.





- Berühren Sie die Lüftergeschwindigkeitstaste , um den Turbo-Modus () auszuwählen (Abb. ).

Den Timer einstellen

Mit dem Timer können Sie das Gerät eine bestimmte Anzahl an Stunden laufen lassen. Nach Ablauf der eingestellten Zeit schaltet sich das Gerät automatisch aus.

- Berühren Sie mehrmals die Timer/Reset-Taste , bis die Anzahl der Stunden angezeigt wird, die das Gerät betrieben werden soll (Abb. 29).
 - ↳ Der Timer kann zwischen 1 und 12 Stunden eingestellt werden.
- Um den Timer zu deaktivieren, berühren Sie die Timer/Reset-Taste  wiederholt, bis "--" auf dem Bildschirm angezeigt wird.

Einstellen der Kindersicherung

- 1 Halten Sie die Kindersicherungstaste  3 Sekunden lang gedrückt, um die Kindersicherung zu aktivieren (Abb. 30).
 - ↳  wird 3 Sekunden lang auf dem Display angezeigt.
 - ↳ Wenn die Kindersicherung aktiviert ist, reagieren alle anderen Tasten nicht.
- 2 Halten Sie die Kindersicherungstaste  erneut 3 Sekunden lang gedrückt, um die Kindersicherung wieder zu deaktivieren (Abb. 31).
 - ↳  wird 3 Sekunden lang auf dem Display angezeigt.

Wasserstand

Der Wasserstand im Wasserbehälter ist durch das Sichtfenster an der Seite des Wasserbehälters sichtbar.

Wenn sich nicht ausreichend Wasser im Wasserbehälter befindet, blinkt die Nachfüllanzeige . Damit wird angezeigt, dass Sie den Wasserbehälter nachfüllen müssen (Abb. 32).

Hinweis

- Wenn sich kein Wasser im Wasserbehälter befindet, hört das Drehrad für das Befeuchtungselement auf, sich zu drehen. Sobald der Wasserbehälter mit Wasser befüllt wurde, setzt sich das Drehrad für das Befeuchtungselement wieder in Bewegung.

5 Reinigen

Hinweis

- Ziehen Sie vor dem Reinigen immer den Netzstecker aus der Steckdose.
- Tauchen Sie das Gerät niemals in Wasser oder andere Flüssigkeiten.
- Verwenden Sie keine Scheuermittel oder aggressive bzw. brennbare Reinigungsmittel wie zum Beispiel Bleiche oder Alkohol, um die Teile des Geräts zu reinigen.
- Nur der Vorfilter und das rotierende NanoCloud-Luftbefeuchtungselement sind abwaschbar. Der NanoProtect-Filter ist nicht abwaschbar und kann nicht mit dem Staubsauger gereinigt werden.

Reinigungszeitplan

Frequenz	Reinigungsmethode
Bei Bedarf	Reinigen Sie das Gehäuse des Geräts mit einem weichen, trockenen Tuch.
Jede Woche	Spülen Sie den Wasserbehälter, die Wasserauffangschale und das rotierende NanoCloud-Befeuchtungselement ab.
Wenn die Reinigungs- anzeige  aufleuchtet und FO auf dem Bildschirm angezeigt wird.	Reinigen Sie den Vorfilter.
	Entkalken Sie das rotierende NanoCloud-Befeuchtungselement mit Wasser und Haushaltsessig (5 % Säuregehalt) oder Wasser und Zitronensäure.

Deutsch

Reinigen des Gehäuses

Reinigen Sie das Gerät regelmäßig innen und außen, damit sich kein Staub ansammelt.

- 1 Wischen Sie Staub mit einem trockenen weichen Tuch vom Gerätegehäuse ab.
- 2 Reinigen Sie den Luftauslass mit einem weichen, trockenen Tuch.

Reinigen des Luftqualitätssensors

Reinigen Sie den Luftqualitätssensor alle 2 Monate, um die ideale Funktion des Luftreinigers sicherzustellen. Reinigen Sie ihn öfter, wenn Sie den Reiniger in einer staubigen Umgebung verwenden.

Hinweis

- Wenn die Luftfeuchtigkeit im Zimmer sehr hoch ist, kann sich Kondenswasser am Luftqualitätssensor bilden. Infolgedessen kann die Luftqualitätsanzeige eine schlechte Luftqualität anzeigen, obwohl diese gut ist. In diesem Fall müssen Sie den Luftqualitätssensor reinigen oder eine der manuellen Geschwindigkeitsstufen verwenden.

- 1 Reinigen Sie den Ein- und Auslass des Luftqualitätssensors mit einer weichen Bürste (Abb. 33).
- 2 Öffnen Sie die Abdeckung des Luftqualitätssensors (Abb. 34).
- 3 Reinigen Sie den Luftqualitätssensor sowie den Lufteinlass und -auslass mit einem leicht angefeuchteten Wattestäbchen (Abb. 35).
- 4 Trocknen Sie sie mit einem trockenen Wattestäbchen.
- 5 Bringen Sie die Abdeckung des Luftqualitätssensors wieder an (Abb. 36).

Spülen von Wasserbehälter, Wasserauffangschale und rotierendem NanoCloud-Befeuchtungselement

Hinweis

- Reinigen Sie den Wasserbehälter, die Wasserauffangschale und das rotierende NanoCloud-Befeuchtungselement für optimale Hygiene jede Woche.

- 1 Ziehen Sie den Wasserbehälter heraus (Abb. 10).
- 2 Heben Sie die Wasserschale an, und ziehen Sie sie heraus (Abb. 37).
- 3 Nehmen Sie das Drehrad von der Halterung für das Befeuchtungselement (Abb. 38).
- 4 Spülen Sie den Wasserbehälter, die Wasserauffangschale und das rotierende NanoCloud-Befeuchtungselement unter fließendem Wasser ab.

Hinweis

- Nehmen Sie das rotierende NanoCloud-Befeuchtungselement während der Reinigung nicht vom Drehrad ab.
- Scheuern Sie das rotierende NanoCloud-Befeuchtungselement nicht, und setzen Sie es nicht direkter Sonneneinstrahlung aus.
- Verwenden Sie (falls notwendig) ein mildes Reinigungsmittel, um den Wasserbehälter und die Wasserauffangschale zu reinigen. Spülen Sie in diesem Fall den Wasserbehälter und die Wasserauffangschale sorgfältig aus.

5 Trocknen Sie die Außenseite des Wasserbehälters und der Wasserauffangschale ab.

6 Positionieren Sie das Drehrad auf der Halterung für das Befeuchtungselement (Abb. 13).

Hinweis

- Beim Platzieren des Drehrads auf der Halterung für das Befeuchtungselement sollten Sie sicherstellen, dass die Vorsprünge am Drehrad in die entsprechenden Führungen eingesetzt werden.

7 Setzen Sie die Wasserauffangschale wieder in das Gerät ein (Abb. 14).

8 Setzen Sie den Wasserbehälter wieder in das Gerät ein (Abb. 18).

Reinigen des Vorfilters

Hinweis

- Verwenden Sie den Vorfilter nicht, wenn er beschädigt oder abgenutzt ist. Rufen Sie bitte die Website www.philips.com/support auf, oder kontaktieren Sie ein Philips Service-Center in Ihrem Land.

Status der Filterwarnanzeige	Gehen Sie wie folgt vor:
FO wird auf dem Bildschirm angezeigt, und die Reinigungswarnung für Befeuchtungselement und Vorfilter  leuchten auf	Reinigen des Vorfilters

1 Ziehen Sie den oberen Teil der Rückwand in Ihre Richtung, um sie vom Gerät abzunehmen (Abb. 3).

2 Um den Vorfilter zu entfernen, drücken Sie die beiden Clips nach unten, und ziehen Sie den Filter in Ihre Richtung (Abb. 4).

3 Waschen Sie den Vorfilter unter fließendem Wasser ab. Wenn der Vorfilter sehr schmutzig ist, verwenden Sie eine weiche Bürste, um den Staub zu entfernen (Abb. 39).

4 Lassen Sie den Vorfilter an der Luft trocknen.

Hinweis

- Vergewissern Sie sich, dass der Vorfilter vollständig trocken ist. Wenn er noch nass ist, können sich darin Bakterien vermehren, und die Lebensdauer des Vorfilters kann sich verkürzen.

- 5 Wenn der Vorfilter vollständig trocken ist, setzen Sie ihn wieder in die Rückwand ein (Abb. ⑧).
- 6 Halten Sie ⌚ 3 Sekunden lang gedrückt, um die Reinigungszeit des Vorfilters zurückzusetzen.

Entkalken des rotierenden NanoCloud-Befeuchtungselements

Status der Filterwarnanzeige	Gehen Sie wie folgt vor:
F0 wird auf dem Bildschirm angezeigt, und die Reinigungswarnung für Befeuchtungselement und Vorfilter  leuchten auf	Entkalken des rotierenden NanoCloud-Befeuchtungselements

- 1 Ziehen Sie den Wasserbehälter heraus (Abb. ⑩).
- 2 Heben Sie die Wasserschale an, und ziehen Sie sie heraus (Abb. ⑪).
- 3 Nehmen Sie das Drehrad von der Halterung für das Befeuchtungselement (Abb. ⑳).
- 4 Weichen Sie das rotierende NanoCloud-Befeuchtungselement zwei Stunden in Reinigungsmittel (z. B. verdünntes Haushaltsessig, Zitronensäurelösung) ein (Abb. ④⑩).

Hinweis

- Verwenden Sie einen milden oder Säurereiniger.
 - Haushaltsessig (5 % Säuregehalt) vermischt mit derselben Menge Wasser
 - 4 g Zitronensäure mit 4 l Wasser
- Wenn weiße Ablagerungen (Kalk) auf dem Filter vorhanden sind, vergewissern Sie sich, dass Sie die Seite mit den weißen Ablagerungen in das Wasser eintauchen.
- Nehmen Sie das rotierende NanoCloud-Befeuchtungselement während des Entkalkens nicht vom Drehrad ab.

- 5 Spülen Sie das rotierende NanoCloud-Befeuchtungselement unter fließendem Wasser ab, um Essig- oder Zitronensäurerückstände zu entfernen. Drehen Sie beim Spülen das rotierende NanoCloud-Befeuchtungselement, sodass die Vorder- und Rückseite gereinigt werden (Abb. ④①).
- 6 Lassen Sie das rotierende NanoCloud-Befeuchtungselement an der Luft trocknen (Abb. ④②).

Hinweis

- Setzen Sie das rotierende NanoCloud-Befeuchtungselement nicht direkter Sonneneinstrahlung aus.
- 7 Halten Sie ⌚ 3 Sekunden lang gedrückt, um die Reinigungszeit des rotierenden NanoCloud-Befeuchtungselements zurückzusetzen.

6 Wechseln Sie den Filter und das Befeuchtungselement aus

Informationen zur Verriegelungsfunktion bezüglich der Erhaltung gesunder Luft

Dieses Gerät ist mit einer Verriegelungsfunktion zur Erhaltung gesunder Luft ausgestattet, um sicherzustellen, dass der NanoProtect-Filter und das Befeuchtungselement in einem idealen Zustand sind, wenn das Gerät in Betrieb ist. Wenn der NanoProtect-Filter und das Befeuchtungselement fast abgelaufen sind,  blinkt die Austauschanzeige, und den Filtercode wird auf dem Bildschirm angezeigt (siehe **Filteralarm-Tabelle**).

Wenn Sie Filter und Befeuchtungselement nicht rechtzeitig wechseln, stellt das Gerät den Betrieb ein und wird gesperrt.

Auswechseln des NanoProtect-Filters

Hinweis

- Die Luftreinigungsfilter sind nicht abwaschbar und können nicht mit dem Staubsauger gereinigt werden.
- Schalten Sie den Luftreiniger stets aus, und ziehen Sie den Netzstecker aus der Steckdose, bevor Sie die Filter auswechseln.

Filterwartabelle

Status der Filterwarnanzeige	Gehen Sie wie folgt vor:
A3 wird auf dem Display angezeigt	Ersetzen Sie den NanoProtect-Filter HEPA Series 3 (FY2422)
C7 wird auf dem Display angezeigt	Ersetzen Sie die NanoProtect-Aktivkohlefilter (FY2420)
A3 und C7 werden abwechselnd auf dem Display angezeigt	Auswechseln beider Filter

Ersetzen Sie den NanoProtect-Filter, wenn  auf dem Bildschirm aufblinkt (Abb. 43).

- 1 Entfernen Sie den gebrauchten NanoProtect-Filter aus dem Gerät (Abb. 44).

Hinweis

- Berühren Sie nicht die plissierte Filteroberfläche, und riechen Sie nicht am Filter, da dieser Schadstoffe aus der Luft gesammelt hat.
- Waschen Sie sich die Hände, nachdem Sie die gebrauchten Filter entsorgt haben.

- 2 Entfernen Sie alle Verpackungsmaterialien des NanoProtect-Filters (Abb. ⑥).
- 3 Setzen Sie den neuen NanoProtect-Filter in das Gerät ein (Abb. ⑦).
- 4 Halten Sie die Reset-Taste  3 Sekunden lang gedrückt, um den Zähler für die NanoProtect-Filterstandzeit zurückzusetzen.

Auswechseln des rotierenden NanoCloud-Befeuchtungselements

Status der Filterwarnanzeige	Gehen Sie wie folgt vor:
F1 wird angezeigt, und die Filterwechselanzeige  auf dem Bildschirm blinkt auf (Abb. ④5).	Auswechseln des rotierenden NanoCloud-Befeuchtungselements

- 1 Nehmen Sie das Drehrad von der Halterung für das Befeuchtungselement (Abb. ③8).
- 2 Drehen Sie die Schaftschraube auf der anderen Seite des Rads gegen den Uhrzeigersinn, um das Befeuchtungselement vom Rad zu lösen (Abb. ④6).

- 3 Lösen Sie die Verriegelungen am Rand des Rads, um das Drehrad für das Befeuchtungselement auseinanderzunehmen (Abb. ④7).
- 4 Entfernen Sie das gebrauchte rotierende NanoCloud-Befeuchtungselement (Abb. ④8).
- 5 Entfernen Sie sämtliches Verpackungsmaterial vom neuen rotierenden NanoCloud-Befeuchtungselement (Abb. ④9).
- 6 Setzen Sie das neue rotierende NanoCloud-Befeuchtungselement in das Drehrad ein, und schließen Sie die Verriegelungen am Drehrad (Abb. ⑤0).
- 7 Positionieren Sie das Drehrad auf der Halterung für das Befeuchtungselement (Abb. ①3).



Hinweis

- Beim Platzieren des Drehrads auf der Halterung für das Befeuchtungselement sollten Sie sicherstellen, dass die Vorsprünge am Drehrad in die entsprechenden Führungen eingesetzt werden.



- 8 Setzen Sie den Wasserbehälter und die Wasserauffangschale wieder in das Gerät ein (Abb. ①4).
- 9 Halten Sie  3 Sekunden lang gedrückt, um den Zähler für die Filterstandzeit des rotierenden NanoCloud-Befeuchtungselements zurückzusetzen.

7 Fehlerbehebung

In diesem Kapitel sind die häufigsten Probleme aufgeführt, die beim Gebrauch Ihres Geräts auftreten können. Sollten Sie ein Problem mithilfe der nachstehenden Informationen nicht beheben können, wenden Sie sich bitte an das Service-Center in Ihrem Land.

Problem	Mögliche Lösung
Das Gerät funktioniert nicht, obwohl es mit der Stromversorgung verbunden ist.	<ul style="list-style-type: none">• Der Filterwechselanzeige  hat geblinkt, Sie haben jedoch den Nano Protect-Filter nicht ersetzt, und das Gerät ist nun gesperrt. Wechseln Sie in diesem Fall den Filter aus, und setzen Sie den Zähler für die Standzeit des Filters zurück.• Die Anzeige zum Auffüllen des Wassertanks  blinkt. Stellen Sie sicher, dass der Wasserbehälter ordnungsgemäß eingesetzt ist und sich genügend Wasser im Wasserbehälter befindet.
Das Gerät funktioniert nicht, obwohl es eingeschaltet ist.	<ul style="list-style-type: none">• Das Gerät funktioniert, die Tasten reagieren jedoch nicht. Überprüfen Sie, ob die Kindersicherung aktiviert ist.
Auf dem rotierenden Nano-Cloud-Befeuchtungselement befinden sich einige weiße Ablagerungen.	<ul style="list-style-type: none">• Bei den weißen Ablagerungen handelt es sich um Kalkpartikel, die sich aus Mineralien aus dem Wasser zusammensetzen. Kalkablagerungen am rotierenden NanoCloud-Befeuchtungselement beeinträchtigen zwar die Leistungsfähigkeit des Luftbefeuchters, stellen jedoch kein Risiko für die Gesundheit dar. Befolgen Sie die Reinigungsanweisungen in der Bedienungsanleitung.
Aus dem Luftauslass kommt keine Luft.	<ul style="list-style-type: none">• Schließen Sie das Gerät an die Stromversorgung an, und schalten Sie es ein.
Der Luftstrom, der aus dem Luftauslass dringt, ist bedeutend schwächer als vorher.	<ul style="list-style-type: none">• Der Vorfilter ist verschmutzt. Reinigen Sie den Vorfilter (siehe Kapitel "Reinigung").• Vergewissern Sie sich, dass Sie das gesamte Verpackungsmaterial vom NanoProtect-Filter entfernt haben.

Problem	Mögliche Lösung
<p>Es dauert lange Zeit, bis die eingestellte Luftfeuchtigkeit erreicht ist.</p>	<ul style="list-style-type: none"> • Die NanoCloud-Technologie verteilt unsichtbaren Wasserdampf gleichmäßig in Ihrem Zimmer. In trockener Umgebung wird die vom Luftbefeuchter ausgegebene Feuchtigkeit von Wänden, Möbeln und anderen Gegenständen im Raum absorbiert. Auch eine Belüftung mit trockener Außenluft erhöht die Zeit bis zum Erreichen der eingestellten Luftfeuchtigkeit. Es wird empfohlen, während der Verwendung Türen und Fenster geschlossen zu halten, um die Luftbefeuchtungs- und -reinigungsleistung zu optimieren.
<p>Ich kann nicht erkennen, dass Wasserdampf aus dem Gerät austritt. Funktioniert das Gerät?</p>	<ul style="list-style-type: none"> • Sehr feiner Sprühnebel ist unsichtbar. Dank der NanoCloud-Luftbefeuchtungstechnologie erzeugt das Gerät gesunde, befeuchtete Luft über den Auslassbereich und bildet dabei keine Wassertropfen. Daher können Sie den Sprühnebel nicht sehen.
<p>Bei dem Gerät tritt ein ungewöhnlicher Geruch auf.</p>	<ul style="list-style-type: none"> • Anfangs kann das Gerät einen leichten Kunststoffgeruch verströmen. Das ist normal. Wenn das Gerät einen verbrannten Geruch verströmt, wenden Sie sich an einen Philips Händler oder ein autorisiertes Philips Service-Center. • Unter Umständen produziert der Filter aufgrund der Aufnahme von Innenraumluft einen unangenehmen Geruch, wenn er längere Zeit verwendet wurde. Nehmen Sie den Filter heraus, und legen Sie ihn für mehrere Stunden an einen Ort, wo er direkter Sonneneinstrahlung ausgesetzt ist und gut belüftet wird. Setzen Sie ihn wieder ein, und versuchen Sie, ihn erneut zu verwenden. Wenn der Geruch weiterhin auftritt, wechseln Sie den Filter aus.
<p>Das Gerät ist sehr laut.</p>	<ul style="list-style-type: none"> • Sie haben nicht das gesamte Verpackungsmaterial der Filter entfernt. Vergewissern Sie sich, dass Sie das gesamte Verpackungsmaterial entfernt haben. • Sie können die Lüftergeschwindigkeit auf eine niedrigere Stufe stellen.

Problem	Mögliche Lösung
Das Gerät zeigt an, dass ich einen Filter auswechseln muss, obwohl ich dies schon gemacht habe.	<ul style="list-style-type: none"> • Möglicherweise haben Sie die Timer/Reset-Taste  nicht richtig gedrückt gehalten. Verbinden Sie das Gerät mit der Stromversorgung, halten Sie  gedrückt, um das Gerät einzuschalten, und halten Sie die Timer/Reset-Taste  3 Sekunden lang gedrückt
Der Fehlercode "E1", "E2", "E3" oder "E4" wird angezeigt.	<ul style="list-style-type: none"> • Das Gerät funktioniert nicht ordnungsgemäß. Wenden Sie sich an das Service-Center in Ihrem Land.

Problem	Mögliche Lösung
<p>Die WLAN-Einrichtung ist nicht erfolgreich.</p>	<ul style="list-style-type: none"> • Wenn der Router, mit dem Ihr Luftreiniger verbunden ist, ein Dualband-Router ist, und Ihr Luftreiniger aktuell keine Verbindung mit einem 2,4-GHz-Netzwerk herstellt, wechseln Sie auf ein anderes Frequenzband desselben Routers (2,4 GHz), und versuchen Sie dann erneut, Ihren Luftreiniger zu koppeln. 5-GHz-Netzwerke werden nicht unterstützt. • Web-Authentifizierungsnetzwerke werden nicht unterstützt. • Überprüfen Sie, ob der Luftreiniger sich innerhalb der Reichweite des WLAN-Routers befindet. Sie können versuchen, den Luftreiniger näher am WLAN-Router zu platzieren. • Überprüfen Sie, ob der Netzwerkname korrekt ist. Beachten Sie bei der Eingabe des Netzwerknamens die Groß- und Kleinschreibung. • Überprüfen Sie, ob das WLAN-Passwort korrekt ist. Beachten Sie bei der Eingabe des Passworts die Groß- und Kleinschreibung. • Wiederholen Sie die Einrichtung mit den Anweisungen im Abschnitt "Einrichten der WLAN-Verbindung, wenn das Netzwerk sich geändert hat". • Die WLAN-Konnektivität kann von elektromagnetischen oder anderen Störungen unterbrochen werden. Halten Sie das Gerät von anderen elektronischen Geräten fern, um Störsignale zu vermeiden. • Überprüfen Sie, ob sich das Mobilgerät im Flugmodus befindet. Stellen Sie sicher, dass der Flugmodus deaktiviert ist, wenn eine Verbindung mit dem WLAN-Netzwerk hergestellt wird. • Im Hilfeabschnitt der App finden Sie umfassende und aktuelle Tipps zur Fehlerbehebung.

8 Garantie und Kundendienst

Benötigen Sie weitere Informationen oder treten Probleme auf, besuchen Sie die Philips Website www.philips.com, oder setzen Sie sich mit einem Philips Service-Center in Ihrem Land in Verbindung (Telefonnummer siehe Garantieschrift). Sollte es in Ihrem Land kein Service-Center geben, wenden Sie sich bitte an Ihren lokalen Philips Händler.

Bestellen von Ersatz- oder Zubehörteilen

Wenn Sie ein Teil ersetzen müssen oder ein zusätzliches Teil kaufen möchten, wenden Sie sich an Ihren Philips Händler, oder besuchen Sie www.philips.com/support. Wenn Sie Probleme bei der Beschaffung der Teile haben, wenden Sie sich bitte an ein Philips Service-Center in Ihrem Land (Telefonnummer siehe Garantieschrift).

9 Hinweise

Elektromagnetische Felder

Dieses Philips Gerät erfüllt sämtliche Normen und Regelungen bezüglich der Gefährdung durch elektromagnetische Felder.

Elektromagnetische Verträglichkeit

Koninklijke Philips N.V. produziert und vertreibt viele Endkundenprodukte, die, wie jedes elektronische Gerät im Allgemeinen, elektromagnetische Signale aussenden und empfangen können.

Einer der wichtigsten Geschäftsprinzipien von Philips ist es, alle erforderlichen Maßnahmen für das Produkt zum Schutz der Gesundheit und Sicherheit zu ergreifen, alle entsprechenden gesetzlichen Richtlinien einzuhalten sowie die EMF-Standardgrenzwerte nicht zu überschreiten, die zum Zeitpunkt der Herstellung des Produkts festgelegt wurden.

Philips hat sich dazu verpflichtet, Produkte zu entwickeln, herzustellen und zu verkaufen, die sich nicht nachteilig auf die Gesundheit auswirken. Philips bestätigt, dass seine Produkte gemäß aktuellen wissenschaftlichen Erkenntnissen sicher sind, wenn die Produkte für ihren bestimmungsgemäßen Zweck verwendet werden.

Philips spielt eine aktive Rolle in der Entwicklung der internationalen EMF- und Sicherheitsstandards, sodass Philips auch weiterhin die neuesten Entwicklungen der Standardisierung so früh wie möglich in seine Produkte integrieren kann.

Recycling



- Dieses Symbol bedeutet, dass das Produkt nicht mit dem normalen Hausmüll entsorgt werden kann (2012/19/EU).
- 1. Altgeräte können kostenlos an geeigneten Rücknahmestellen abgegeben werden.
- 2. Diese werden dort fachgerecht gesammelt oder zur Wiederverwendung vorbereitet. Altgeräte können Schadstoffe enthalten, die der Umwelt und der menschlichen Gesundheit schaden können. Enthaltene Rohstoffe können durch ihre Wiederverwertung einen Beitrag zum Umweltschutz leisten.
- 3. Die Löschung personenbezogener Daten auf den zu entsorgenden Altgeräten muss vom Endnutzer eigenverantwortlich vorgenommen werden.
- 4. Hinweise für Verbraucher in Deutschland: Die in Punkt 1 genannte Rückgabe ist gesetzlich vorgeschrieben. Sammel- und Rücknahmestellen in Deutschland: <https://www.stiftung-ear.de/>

Hinweis

App Store ist eine Dienstleistungsmarke von Apple Inc.

Google Play ist eine Marke von Google Inc.

"Air Matters"-App, entwickelt von Air Matters Network Pty Ltd.

Dieses Philips Gerät und die App "Air Matters" nutzen verschiedene Arten von Open-Source-Software. Kopien des Open-Source-Software-Lizenztexts, der bei diesem Produkt verwendet wird, sind auf der folgenden Website zu finden: www.philips.com/purifier-compatibility.

Vereinfachte EU-Konformitätserklärung

Hiermit erklärt Philips Consumer Lifestyle B.V., dass der Funkanlagentyp AC3829 der Richtlinie 2014/53/EU entspricht.

Der vollständige Text der EU-Konformitätserklärung ist unter der folgenden Internetadresse verfügbar: www.philips.com.

Contenido

1 Importante	72	5 Limpieza	83
Seguridad	72	Planificación de limpieza	83
2 Su purificador de aire	75	Limpieza del cuerpo del aparato	84
Descripción del producto (fig. ①)	76	Limpieza del sensor de calidad del aire	84
Descripción de los controles (fig. ②)	76	Limpieza del depósito de agua, la bandeja para agua y la mecha giratoria de humidificación NanoCloud	84
3 Primeros pasos	77	Limpieza del prefiltro	85
Instalación del filtro NanoProtect	77	Eliminación de los depósitos de cal de la mecha giratoria de humidificación NanoCloud	86
Preparación para la humidificación	77	6 Sustitución del filtro y la mecha	87
Conexión Wi-Fi	78	Explicación del bloqueo de protección de aire saludable	87
4 Uso del aparato	79	Sustitución del filtro NanoProtect	87
Explicación del piloto de calidad del aire	79	Sustitución de la mecha giratoria de humidificación NanoCloud	88
Encendido y apagado	79	7 Solución de problemas	89
Establecimiento del nivel de humedad	80	8 Garantía y servicio	92
Cambio del modo de funcionamiento	80	Solicitud de piezas y accesorios	92
Uso de la función de encendido/apagado del piloto	80	9 Avisos	92
Cambio del modo de visualización	81	Campos electromagnéticos (CEM)	92
Cambio de la configuración del modo automático	81	Reciclaje	93
Cambio de la velocidad del ventilador	82	Aviso	93
Programación del temporizador	82	Declaración UE de conformidad simplificada	93
Configuración del bloqueo infantil	82		
Nivel de agua	83		

1 Importante

Seguridad

Antes de usar el aparato, lea detenidamente este manual de usuario y consérvelo por si necesitara consultarlo en el futuro.

Peligro

- No deje que entre agua ni cualquier otro líquido o detergente inflamable en el aparato para evitar el riesgo de incendio o de descargas eléctricas.
- No lave el aparato con agua ni con cualquier otro líquido o detergente (inflamable) para evitar el riesgo de incendio o de descargas eléctricas.
- No pulverice materiales inflamables, como insecticidas o fragancias alrededor del aparato.
- El agua del depósito no es apta para el consumo. No beba esta agua ni la utilice para dar de beber a animales o regar plantas. Cuando vacíe el depósito de agua, vierta el agua por el desagüe.

Advertencia

- Antes de enchufar el aparato, compruebe si el voltaje indicado en el lateral del mismo se corresponde con el voltaje de red local.
- Si el cable de alimentación está dañado, debe ser sustituido por Philips o por un centro de servicio autorizado por Philips u otro personal cualificado con el fin de evitar situaciones de peligro.
- No utilice el aparato si la clavija, el cable de alimentación o el propio aparato están dañados.
- Este aparato puede ser usado por niños a partir de ocho años, por personas con capacidad física, psíquica o sensorial reducida y por quienes no tengan los conocimientos y la experiencia necesarios siempre que lo hagan bajo supervisión o hayan recibido instrucciones sobre cómo utilizar el aparato de forma segura y

conozcan los riesgos que conlleva su uso.

- Los niños no deben llevar a cabo la limpieza ni el mantenimiento a menos que lo hagan bajo supervisión.
- Vigile a los niños para asegurarse de que no jueguen con el aparato.
- No bloquee la entrada y salida de aire con ningún objeto.
- Interfaz Wi-Fi estándar basada en 802.11b/g/n a 2,4 GHz con una potencia de salida máxima de 31,62 mW EIRP.

Precaución

- Este aparato no puede sustituir un sistema de ventilación, la limpieza regular con aspirador ni el uso de una campana extractora o ventilador al cocinar.
- Si los conectores de la toma de alimentación utilizada para conectar el aparato están en mal estado, el enchufe del aparato se calentará. Asegúrese de enchufar

el aparato a una toma de corriente conectada adecuadamente.

- Coloque y utilice siempre el aparato sobre una superficie seca, estable, plana y horizontal.
- Deje al menos 20 cm de espacio libre por detrás y a ambos lados del aparato, y al menos 30 cm por encima del aparato.
- No coloque nada sobre el aparato.
- No coloque el aparato directamente bajo un sistema de aire acondicionado para evitar que el agua condensada caiga sobre él.
- Antes de encender el aparato, asegúrese de que todos los filtros estén bien montados.
- Utilice solo filtros originales de Philips especialmente diseñados para este aparato. No utilice otros filtros.
- Evite golpear el aparato (especialmente la entrada y la salida de aire) con objetos duros.

- No introduzca los dedos ni objetos en la salida o la entrada de aire para evitar lesiones físicas o un funcionamiento incorrecto del aparato.
- No use este aparato si ha utilizado insecticidas domésticos que producen humo, ni en lugares donde haya residuos oleosos, incienso encendido o gases químicos.
- No utilice el aparato cerca de aparatos de gas, sistemas de calefacción ni chimeneas.
- Desenchufe siempre el aparato después de usarlo y antes de echar agua, limpiarlo o realizar otras tareas de mantenimiento.
- No utilice el aparato en una habitación con cambios importantes de temperatura.
- Para evitar interferencias, coloque el aparato a una distancia de al menos 2 m de otros aparatos eléctricos que utilicen ondas de radio aéreas, como televisores, radios y relojes de control por radio.
- Si no utiliza el aparato durante un período prolongado, pueden generarse bacterias y moho en los filtros. Compruebe los filtros después de un largo período sin usarlos. Si los filtros están muy sucios, sustitúyalos (consulte el capítulo "Sustitución del filtro y la mecha").
- El aparato está diseñado únicamente para su uso doméstico en condiciones de funcionamiento normales.
- No utilice el aparato en entornos húmedos o con elevadas temperaturas ambiente, como el baño o la cocina.
- El aparato no elimina el monóxido de carbono (CO) ni el radón (Rn). No puede utilizarse de forma segura en caso de accidentes con procesos de combustión y productos químicos peligrosos.

- Llene el depósito únicamente con agua del grifo fría. No utilice aguas subterráneas ni agua caliente.
- No vierta otras sustancias en el depósito; ponga solo agua. No ponga fragancias en el depósito de agua.
- Si no utiliza la función de humidificación durante un largo periodo de tiempo, limpie el depósito de agua y la bandeja de la mecha giratoria de humidificación NanoCloud y, a continuación, seque la mecha giratoria de humidificación NanoCloud.
- Si necesita mover el aparato, desenchúfelo primero de la fuente de alimentación. Después, vacíe o retire el depósito de agua y la bandeja para agua. Transporte el aparato de forma horizontal cogiéndolo por las asas de ambos lados.
- Desenchufe el aparato durante el llenado y la limpieza.

2 Su purificador de aire

Le felicitamos por su compra y le damos la bienvenida a Philips.

Para poder beneficiarse por completo de la asistencia que ofrece Philips, registre el producto en: www.Philips.com/welcome.

El purificador de aire de Philips aporta aire fresco y húmedo a su hogar para mejorar la salud de su familia. Le ofrece el avanzado sistema de evaporación con tecnología NanoCloud, que utiliza un filtro de humidificación especial que añade moléculas de H₂O al aire seco y genera un aire húmedo saludable sin formación de agua nebulizada. Su filtro de humidificación retiene las bacterias, el calcio y otras partículas del agua y ofrece solo aire humidificado puro en su hogar. Se acabó el aire seco en la temporada invernal o debido al aire acondicionado.

Antes de usar el aparato, lea detenidamente este manual de usuario y consérvelo por si necesitara consultarlo en el futuro.

Descripción del producto (fig. ①)









- A Panel de control
- B Depósito de agua
- C Compatibilidad de la mecha
- D Bandeja para agua
- E Ruedas omnidireccionales
- F Rueda de la mecha
- G Mecha giratoria de humidificación NanoCloud (FY3435)
- H Cubierta posterior
- I Prefiltro
- J Filtro NanoProtect serie 3 (FY2422)
- K Filtro NanoProtect de carbono activo (FY2420)
- L Salida de aire

Descripción de los controles (fig. ②)

Botones de control

-  Botón de encendido/apagado
-  Botón de bloqueo infantil
-  Botón de modo automático
-  Botón de velocidad del ventilador
-  Botón de configuración de humedad
-  Botón de atenuación de la luz
-  Botón de encendido del modo 2 en 1
-  Botón del temporizador/de reinicio

Panel de visualización:

-  Modo reposo
-  Modo automático
-  Modo para alérgenos
-  Modo de SOLO purificación
-  Modo 2 en 1
-  Alerta de sustitución del filtro
-  Alerta de rellenado de agua
-  Alerta de limpieza del prefiltro y la mecha
- PM2.5 Visualización de PM2.5
- IAI Visualización del índice de alérgenos en interiores
-  Indicador Wi-Fi

3 Primeros pasos

Instalación del filtro NanoProtect

El aparato incluye en su interior el filtro NanoProtect. Retire el embalaje del filtro antes de utilizar el aparato y vuelva a colocarlo en el aparato de la siguiente manera:

Nota

- Asegúrese de que el lateral con la etiqueta apunte hacia usted.

- 1 Tire de la parte superior del panel posterior hacia afuera para extraerlo del aparato (fig. ③).
- 2 Presione los dos clips hacia abajo y tire del prefiltro hacia afuera (fig. ④).
- 3 Extraiga el filtro NanoProtect del aparato (fig. ⑤).
- 4 Retire el material de embalaje del filtro NanoProtect (fig. ⑥).
- 5 Vuelva a colocar el filtro NanoProtect en el aparato (fig. ⑦).
- 6 Vuelva a colocar el prefiltro en el aparato. Para ello, coloque el prefiltro en la parte inferior del aparato en primer lugar y, a continuación, presione los clips de la parte superior de este contra el aparato (fig. ⑧).
- 7 Para volver a colocar la cubierta posterior, coloque el panel en la parte inferior del aparato en primer lugar y, a continuación, presione la parte superior del panel contra el aparato (fig. ⑨).

Preparación para la humidificación

- 1 Extraiga el depósito de agua (fig. ⑩).
- 2 Levante la bandeja para agua hacia arriba y sáquela en posición horizontal (fig. ⑪).
- 3 Retire el material de embalaje de la mecha giratoria de humidificación NanoCloud (fig. ⑫).

Nota

- Al comprar el aparato, la mecha de humidificación viene colocada en la rueda de la mecha.

- 4 Coloque la rueda de la mecha en el soporte de la mecha (fig. ⑬).



Nota

- Al colocar la rueda de la mecha en el soporte, asegúrese de que las protuberancias de la rueda encajan en las ranuras correspondientes.

- 5 Vuelva a colocar la bandeja para agua en el aparato (fig. ⑭).
- 6 Gire la tapa superior del depósito de agua hacia la izquierda para desenroscarla (fig. ⑮).
- 7 Llene el depósito con agua del grifo fría (fig. ⑯).
- 8 Gire la tapa superior hacia la derecha para que encaje firmemente en el depósito de agua (fig. ⑰).
- 9 Vuelva a colocar el depósito de agua en el aparato (fig. ⑱).

Conexión Wi-Fi

Configuración de la conexión Wi-Fi por primera vez

- 1 Descargue e instale la aplicación "Air Matters" desde la **App Store** o **Google Play**.

- 2 Conecte el enchufe del purificador de aire a la toma de corriente y toque  para encenderlo.
↳ El indicador Wi-Fi  parpadea en naranja por primera vez.
- 3 Asegúrese de que el smartphone o la tableta están correctamente conectados a la red Wi-Fi.
- 4 Inicie la aplicación "Air Matters" y haga clic en "Conectar purificador de aire o monitor" en la parte superior de la pantalla. Siga las instrucciones que aparecen en pantalla para conectar el purificador de aire a la red.
- 5 Una vez que la conexión y el emparejamiento se hayan realizado correctamente, el indicador Wi-Fi  se iluminará en blanco. Si el emparejamiento no se realiza correctamente, consulte la sección de solución de problemas o la sección de ayuda de la aplicación "Air Matters" para obtener más información y consejos actualizados sobre la solución de problemas.





Nota:

- Esta instrucción es válida únicamente cuando el purificador de aire se configura por primera vez. Si la red ha cambiado o es necesario realizar la configuración de nuevo, consulte la sección "Restablecer la conexión Wi-Fi" en la página 79.
- Si desea conectar más de un purificador de aire a su smartphone o tableta, tendrá que realizar estos pasos uno por uno. Complete la configuración de un purificador de aire antes de encender el siguiente.
- Asegúrese de que la distancia entre su smartphone o tableta y el purificador de aire sea inferior a 10 m y de que no haya obstáculos entre ellos.
- Esta aplicación es compatible con las versiones más recientes de Android e iOS. Compruebe www.philips.com/purifier-compatibility para obtener información sobre la última actualización de sistemas operativos y dispositivos compatibles.

Restablecer la conexión Wi-Fi

Nota:

- Esto se aplica cuando la red predeterminada a la que está conectado el purificador ha cambiado.
- Restablezca la conexión Wi-Fi cuando la red predeterminada cambie.

- 1 Conecte el enchufe del purificador de aire a la toma de corriente y toque  para encenderlo.
- 2 Toque  y  simultáneamente durante tres segundos hasta que oiga un pitido.
 - ↳ El purificador de aire inicia el modo de emparejamiento.
 - ↳ El indicador Wi-Fi  parpadea en naranja.
- 3 Siga los pasos 4 y 5 de la sección "Configuración de la conexión Wi-Fi por primera vez".

4 Uso del aparato



Explicación del piloto de calidad del aire

Nivel IAI	Color del piloto de calidad del aire	Nivel de calidad del aire
1 - 3	Azul	Bueno
4 - 6	Azul-morado	Aceptable
7 - 9	Morado-rojo	Deficiente
10 - 12	Rojo	Muy malo

El piloto de calidad del aire se ilumina automáticamente cuando se enciende el aparato y muestra todos los colores en secuencia. En un tiempo breve, los sensores de calidad del aire seleccionan el color que corresponde a la calidad del aire del ambiente.

Español

Encendido y apagado

- 1 Introduzca la clavija en la toma de corriente.
 - ↳ El aparato emite un pitido.
- 2 Pulse  para encender el aparato.
 - ↳ De forma predeterminada, el aparato funciona en el modo 2 en 1 mostrando  en la pantalla.
 - ↳ Cuando el aparato se está calentando, "----" se muestra en la pantalla. Después de medir un agente en concreto solo en el aire, el aparato muestra el nivel de IAI y funciona en el modo automático de forma predeterminada.

- ↳ Después de medir la calidad del aire durante aproximadamente 30 segundos, el sensor de calidad del aire selecciona automáticamente el color adecuado para el piloto de calidad del aire.

3 Mantenga pulsado  durante tres segundos para apagar el aparato.

Nota

- Después de apagar el aparato con el botón de encendido/apagado , si la clavija aún está enchufada en la toma de corriente, el aparato tendrá configurados los ajustes seleccionados anteriormente cuando se vuelva a encender.

Establecimiento del nivel de humedad



1 Toque el botón de humedad  varias veces para establecer la humedad del aire que desee en 40 %, 50 %, 60 % o "- -" (fig. 19).

Nota

- Si se selecciona el nivel de humedad "- -", el aparato seguirá humidificando la habitación hasta que el nivel de humedad ambiental alcance el 70 %RH.
- Cuando se alcance el objetivo de nivel de humedad, la rueda de la mecha dejará de girar. Volverá a girar de nuevo si la humedad cae por debajo del nivel deseado.
- Si desea aumentar el nivel de humedad rápidamente, puede seleccionar una velocidad del ventilador superior.



Cambio del modo de funcionamiento

El aparato dispone de dos modos de funcionamiento: el modo de SOLO purificación y el modo 2 en 1.

- Toque el botón de selección de modo  varias veces para alternar entre el modo de SOLO purificación y el modo 2 en 1 (fig. 20).
 - ↳  se muestra en la pantalla cuando el aparato funciona en el modo de SOLO purificación.
 - ↳  se muestra en la pantalla cuando el aparato funciona en el modo 2 en 1.

Uso de la función de encendido/apagado del piloto

Con el botón de atenuación de la luz, puede encender o apagar, según lo desee, el piloto de calidad del aire, la pantalla y el indicador de función.

- 1** Pulse el botón de atenuación de la luz  una vez, y el piloto de calidad del aire se atenuará.
- 2** Pulse el botón de atenuación de la luz  de nuevo, y el piloto de calidad del aire y el panel de visualización se apagarán.
- 3** Pulse el botón de atenuación de la luz  una tercera vez para que se enciendan todos los indicadores.

Cambio del modo de visualización

El aparato dispone de tres modos de visualización: visualización de PM2,5, visualización de IAI y visualización del nivel de humedad.

PM2.5

La tecnología de detección AeraSense detecta con precisión y responde rápidamente incluso a los cambios de partículas más imperceptibles que se producen en el aire. La información en tiempo real sobre el nivel de PM2,5 le permite respirar con tranquilidad.

IAI

El sensor AeraSense de categoría profesional detecta el nivel de alérgenos de interior y con información numérica del 1 al 12 se puede mostrar el nivel de riesgo potencial de los alérgenos interiores. 1 indica la mejor calidad del aire.



Nota

- De forma predeterminada, el aparato funciona en el modo de visualización de IAI.

- 1 Mantenga pulsado durante tres segundos para cambiar a la visualización de PM2,5 (fig. 21).
↳ Aparecen en la pantalla el indicador de PM2,5 y el nivel real de PM2,5.
- 2 Mantenga pulsado durante tres segundos dos veces para cambiar a la visualización del nivel de humedad (fig. 22).

- 3 Mantenga pulsado durante tres segundos para cambiar a la visualización de IAI (fig. 23).
↳ Aparecen en la pantalla el indicador de IAI y el nivel real de IAI.

Cambio de la configuración del modo automático

Puede elegir el modo automático (), el modo para alérgenos () y el modo de reposo ()

Modo automático

En el modo automático, el aparato selecciona la velocidad del ventilador en función de la humedad y la calidad del aire del ambiente.

- Pulse el botón de velocidad del ventilador para seleccionar el modo automático (fig. 24).
↳ Aparecen en la pantalla Automático () y .
- ↳ De forma predeterminada, el aparato funciona en el modo automático.



Modo para alérgenos

El modo para alérgenos extrasensible se ha diseñado para reaccionar incluso a los pequeños cambios en los niveles de alérgenos en el aire circundante.

- Pulse el botón de modo automático para seleccionar el modo para alérgenos (fig. 25).
↳ Aparecen en la pantalla Automático () y .

Reposo (SL)

En el modo de reposo, el purificador de aire funciona de forma silenciosa a una velocidad muy baja.

- Toque el botón de modo automático  para seleccionar el modo de reposo (SL).
 - ↳ Aparecen en la pantalla Reposo (SL) y  (fig. 26).



Nota

- Si no se pulsa ningún botón después de un minuto, se apagarán todos los pilotos menos .
- Puede encender los pilotos manualmente con solo pulsar un botón cualquiera.

Cambio de la velocidad del ventilador



El ventilador tiene varias velocidades disponibles.

Manual

- Toque el botón de velocidad del ventilador  varias veces para seleccionar la velocidad que desee (1, 2 o 3) (fig. 27).



Turbo (t)

En el modo turbo, el purificador de aire funciona a la velocidad más alta.





- Pulse el botón de velocidad del ventilador  para seleccionar el modo turbo () (fig. 28).

Programación del temporizador

Con el temporizador, puede dejar que el aparato funcione durante un número de horas establecido. Una vez transcurrido dicho tiempo, el aparato se apagará automáticamente.

- Pulse el botón del temporizador/de reinicio  varias veces para establecer el número de horas que desea mantener el funcionamiento del aparato (fig. 29).
 - ↳ El temporizador puede ajustarse entre 1 y 12 horas.
- Para desactivar la función de temporizador, pulse el botón del temporizador/de reinicio  varias veces hasta que se muestre "---" en la pantalla.

Configuración del bloqueo infantil

- 1 Mantenga pulsado el botón de bloqueo infantil  durante tres segundos para activar el bloqueo infantil (fig. 30).
 - ↳  se muestra en la pantalla durante tres segundos.
 - ↳ Cuando el bloqueo infantil está activado, todos los demás botones dejan de funcionar.
- 2 Mantenga pulsado el botón de bloqueo infantil  durante tres segundos de nuevo para desactivar esta función (fig. 31).
 - ↳  se muestra en la pantalla durante tres segundos.

Nivel de agua

El nivel de agua del depósito de agua se puede ver en la ventana de nivel de agua del mismo.

Cuando no hay suficiente agua en el depósito, el piloto de llenado de agua  parpadea para indicar que tiene que rellenar el depósito (fig. 32).

Nota

- Si no hay agua en el depósito, la rueda de la mecha dejará de girar. Cuando rellene el depósito, la rueda volverá a girar de nuevo.

5 Limpieza

Nota

- Desenchufe siempre el aparato antes de limpiarlo.
- No sumerja nunca el aparato en agua u otros líquidos.
- Nunca utilice productos de limpieza abrasivos, agresivos o inflamables, como lejía o alcohol, para limpiar cualquier parte del aparato.
- El prefiltro y la mecha giratoria de humidificación NanoCloud son los únicos componentes que se pueden lavar. El filtro NanoProtect no se puede lavar ni aspirar.

Planificación de limpieza

Frecuencia	Método de limpieza
Cuando sea necesario	Limpie la superficie del aparato con un paño seco suave.
Cada semana	Enjuague el depósito de agua, la bandeja para agua y la mecha giratoria de humidificación NanoCloud.
Cuando el icono de limpieza  se ilumina y FO aparece en la pantalla.	Limpie el prefiltro. Elimine los depósitos de cal de la mecha giratoria de humidificación NanoCloud con agua y vinagre blanco (5 % de ácido acético) o agua y ácido cítrico.

Limpieza del cuerpo del aparato

Limpie regularmente el interior y el exterior del aparato para evitar que se acumule el polvo.

- 1 Limpie el polvo del humidificador con un paño seco y suave.
- 2 Limpie la salida del aire con un paño suave y seco.

Limpieza del sensor de calidad del aire

Limpie el sensor de calidad del aire cada dos meses para obtener un funcionamiento óptimo del purificador. Limpie estos elementos con más frecuencia si utiliza el purificador en un ambiente con mucho polvo.

Nota

- Cuando el nivel de humedad de la habitación sea muy elevado, es posible que el agua se condense en el sensor de calidad del aire. Como resultado, el piloto de calidad del aire puede indicar que la calidad del aire es mala a pesar de que sea buena. En este caso, debe limpiar el sensor de calidad del aire o utilizar uno de los ajustes de velocidad manuales.

- 1 Limpie la entrada y la salida del sensor de calidad del aire con un cepillo suave (fig. 33).
- 2 Abra la cubierta del sensor de calidad del aire (fig. 34).
- 3 Limpie el sensor de calidad del aire y la entrada y salida de polvo con un bastoncillo de algodón ligeramente humedecido (fig. 35).

- 4 Séquelos con un bastoncillo de algodón seco.
- 5 Coloque de nuevo la cubierta del sensor de calidad del aire (fig. 36).

Limpieza del depósito de agua, la bandeja para agua y la mecha giratoria de humidificación NanoCloud

Nota

- Limpie el depósito de agua, la bandeja para agua y la mecha giratoria de humidificación NanoCloud cada semana para mantenerlos en buen estado.

- 1 Extraiga el depósito de agua (fig. 10).
- 2 Levante la bandeja para agua hacia arriba y sáquela en posición horizontal (fig. 37).
- 3 Quite la rueda de la mecha del soporte de la mecha (fig. 38).
- 4 Enjuague el depósito de agua, la bandeja para agua y la mecha giratoria de humidificación NanoCloud bajo el agua del grifo.

Nota

- No saque la mecha giratoria de humidificación NanoCloud de la rueda durante la limpieza.
- No frote la mecha giratoria de humidificación NanoCloud ni la esponja a la luz directa del sol.
- Si es necesario, utilice un detergente suave para limpiar el depósito de agua y la bandeja para agua. En este caso, enjuague a fondo el depósito de agua y la bandeja para agua.

5 Seque la parte exterior del depósito de agua y la bandeja para agua.

6 Coloque la rueda de la mecha en el soporte de la mecha (fig. 13).

Nota

- Al colocar la rueda de la mecha en el soporte, asegúrese de que las protuberancias de la rueda encajan en las ranuras correspondientes.

7 Vuelva a colocar la bandeja para agua en el aparato (fig. 14).

8 Vuelva a colocar el depósito de agua en el aparato (fig. 18).

Limpieza del prefiltro

Nota

- Si el prefiltro está dañado, desgastado o roto, no lo utilice. Visite www.philips.com/support o póngase en contacto con el servicio de atención al cliente en su país.

Estado del piloto de alerta del filtro	Realice esta acción:
F0 se muestra en la pantalla y se activa la alerta de limpieza de la mecha y el prefiltro 	Limpie el prefiltro

- 1** Tire de la parte superior del panel posterior hacia afuera para extraerlo del aparato (fig. 3).
- 2** Para quitar el prefiltro, presione los dos clips hacia abajo y tire del filtro hacia afuera (fig. 4).
- 3** Lave el prefiltro bajo un grifo abierto. Si el prefiltro está muy sucio, utilice un cepillo suave para retirar el polvo (fig. 39).
- 4** Seque el prefiltro al aire.

Nota

- Asegúrese de que el prefiltro esté completamente seco. Si todavía está húmedo, las bacterias pueden multiplicarse y reducir la vida útil del prefiltro.

- 5** Cuando el prefiltro esté completamente seco, vuelva a colocarlo en el panel posterior (fig. 8).
- 6** Mantenga pulsado  durante tres segundos para reiniciar el tiempo de limpieza del prefiltro.

Eliminación de los depósitos de cal de la mecha giratoria de humidificación NanoCloud

Estado del piloto de alerta del filtro	Realice esta acción:
F0 se muestra en la pantalla y se activa la alerta de limpieza de la mecha y el prefiltro 	Elimine de los depósitos de cal de la mecha giratoria de humidificación NanoCloud

- 1 Extraiga el depósito de agua (fig. 10).
- 2 Levante la bandeja para agua hacia arriba y sáquela en posición horizontal (fig. 11).
- 3 Quite la rueda de la mecha del soporte de la mecha (fig. 38).
- 4 Ponga la mecha giratoria de humidificación NanoCloud en remojo en un limpiador (por ejemplo, vinagre blanco diluido, solución a base de ácido cítrico) durante dos horas (fig. 40).

Nota

- Utilice un limpiador suave o ácido
- Mezcla de vinagre blanco (5 % de ácido acético) con la misma cantidad de agua
- 4 g de ácido cítrico en 4 litros de agua
- Si hay depósitos blancos (cal) en el filtro, asegúrese de que el lateral con los depósitos blancos quede sumergido en el agua.
- No saque la mecha giratoria de humidificación NanoCloud de la rueda durante la eliminación de los depósitos de cal.

- 5 Enjuague la mecha giratoria de humidificación NanoCloud bajo el grifo para eliminar los restos de vinagre o ácido cítrico. Durante el enjuagado, gire la mecha para limpiar tanto la parte frontal como la posterior (fig. 41).
- 6 Seque la mecha giratoria de humidificación NanoCloud (fig. 42).

Nota

- No exponga la mecha giratoria de humidificación NanoCloud a la luz directa del sol.

- 7 Mantenga pulsado  durante tres segundos para reiniciar el tiempo de limpieza de la mecha giratoria de humidificación NanoCloud.

6 Sustitución del filtro y la mecha

Explicación del bloqueo de protección de aire saludable

Este aparato está equipado con el bloqueo de protección de aire saludable para garantizar que el filtro NanoProtect y la mecha de humidificación se encuentran en un estado óptimo mientras se usa el aparato. Cuando el filtro NanoProtect y la mecha de humidificación se acercan a la fecha de caducidad, el piloto de sustitución  parpadea y el código del filtro se muestra en la pantalla (consulte la **tabla de alertas de filtro**). Si no sustituye el filtro y la mecha a tiempo, el aparato dejará de funcionar y se bloqueará.

Sustitución del filtro NanoProtect

Nota

- Los filtros de purificación del aire no se pueden lavar ni limpiar con un aspirador.
- Apague y desenchufe siempre el purificador de aire de la toma de corriente antes de sustituir los filtros.

Gráfico de alertas de filtro

Estado del piloto de alerta del filtro	Realice esta acción:
En la pantalla se muestra A3	Sustituya el filtro HEPA NanoProtect serie 3 (FY2422)
En la pantalla se muestra C7	Sustituya el filtro NanoProtect de carbono activo (FY2420)
En la pantalla se muestran A3 y C7 alternativamente	Cambie ambos filtros

Español

Sustituya el filtro NanoProtect cuando  parpadee en la pantalla (fig. 43).

- 1 Extraiga el filtro NanoProtect usado del aparato (fig. 44).

Nota

- No toque la superficie plegada del filtro ni lo huela, dado que se ha utilizado para recoger agentes contaminantes del aire.
- Lávese las manos después de desechar los filtros utilizados.

- 2 Retire el material de embalaje del nuevo filtro NanoProtect (fig. 6).

- 3 Coloque el nuevo filtro NanoProtect en el aparato (fig. 7).
- 4 Mantenga pulsado  durante tres segundos para reiniciar el contador de vida útil del filtro NanoProtect.

Sustitución de la mecha giratoria de humidificación NanoCloud

Estado del piloto de alerta del filtro	Realice esta acción:
Aparece F1 y el piloto de sustitución del filtro  parpadea en la pantalla (fig. 45).	Sustituya la mecha giratoria de humidificación NanoCloud



- 1 Quite la rueda de la mecha del soporte de la mecha (fig. 38).
- 2 Agarre el tornillo de eje del otro lado de la rueda y gírelo hacia la izquierda para extraer la mecha de la rueda (fig. 46).
- 3 Libere los bloqueos del borde de la rueda de manera sucesiva para desmontarla (fig. 47).
- 4 Extraiga la mecha giratoria de humidificación NanoCloud usada (fig. 48).
- 5 Retire el material de embalaje de la nueva mecha giratoria de humidificación NanoCloud (fig. 49).
- 6 Coloque la nueva mecha giratoria de humidificación NanoCloud en la rueda y, a continuación, apriete los bloqueos de la rueda (fig. 50).
- 7 Coloque la rueda de la mecha en el soporte de la mecha (fig. 13).



Nota

- Al colocar la rueda de la mecha en el soporte, asegúrese de que las protuberancias de la rueda encajan en las ranuras correspondientes.
- 8 Vuelva a colocar la bandeja para agua y el depósito de agua en el aparato (fig. 14).
 - 9 Mantenga pulsado  durante tres segundos para reiniciar el contador de vida útil de la mecha giratoria de humidificación NanoCloud.

7 Solución de problemas

Este capítulo resume los problemas más comunes que podría encontrarse con el aparato. Si no puede resolver el problema con la información que aparece a continuación, póngase en contacto con el Servicio de Atención al Cliente en su país.

Problema	Solución posible
El aparato no funciona a pesar de que está enchufado.	<ul style="list-style-type: none">• El piloto de sustitución del filtro  ha estado parpadeando pero no ha sustituido el filtro NanoProtect, por lo que el aparato se ha bloqueado. En este caso, sustituya el filtro y restablezca el temporizador del filtro.• El piloto de llenado de agua  parpadea. Asegúrese de que el depósito de agua está instalado correctamente y de que tiene suficiente agua.
El aparato no funciona a pesar de que está encendido.	<ul style="list-style-type: none">• El aparato funciona pero los botones no responden. Compruebe si el bloqueo infantil está activado.
Hay depósitos blancos en la mecha giratoria de humidificación NanoCloud.	<ul style="list-style-type: none">• Los depósitos blancos se denominan cal y se deben a los minerales del agua. La cal en la mecha giratoria de humidificación NanoCloud afecta al rendimiento de la humidificación, aunque no resulta nociva para la salud. Siga las instrucciones de limpieza del manual de usuario.
No sale aire por la salida de aire.	<ul style="list-style-type: none">• Conecte el aparato a la fuente de alimentación y enciéndalo.
El flujo de aire procedente de la salida de aire es mucho más débil que anteriormente.	<ul style="list-style-type: none">• El prefiltro está sucio. Limpie el prefiltro (consulte el capítulo "Limpieza").• Asegúrese de retirar todo el material de embalaje del filtro NanoProtect.

Problema	Solución posible
Se tarda mucho tiempo en alcanzar el nivel de humedad deseado.	<ul style="list-style-type: none"> • La tecnología NanoCloud distribuye de manera uniforme el vapor de agua invisible en la habitación. En ambientes secos, la humedad del humidificador será absorbida por las paredes, los muebles y otros objetos en la habitación. La ventilación del aire exterior seco también aumenta el tiempo que tarda en alcanzar el objetivo de humedad. Para optimizar la humidificación y la purificación, se recomienda cerrar las puertas y las ventanas durante el uso.
No veo vapor de agua procedente del aparato. ¿Funciona correctamente?	<ul style="list-style-type: none"> • Cuando el agua nebulizada es demasiado fina, es invisible. El aparato cuenta con la tecnología de humidificación NanoCloud, que produce un aire húmedo saludable a través de la zona de salida sin que se forme agua nebulizada. Por lo tanto, no podrá ver el agua.
Sale un olor extraño del aparato.	<ul style="list-style-type: none"> • Las primeras veces que use el aparato puede oler a plástico. Esto es normal. Sin embargo, si el aparato produce un olor a quemado, póngase en contacto con su distribuidor Philips o con un centro de servicio Philips autorizado. • El filtro puede producir un olor después de ser utilizado durante un período de tiempo debido a la absorción de aire en interiores. Quite el filtro y colóquelo donde quede expuesto a la luz solar directa y a la ventilación durante varias horas. Vuelva a instalarlo e intente utilizarlo de nuevo. Si el olor persiste, sustituya el filtro.
El aparato hace demasiado ruido.	<ul style="list-style-type: none"> • No ha retirado todo el material de embalaje de los filtros. Asegúrese de retirar todo el material de embalaje. • Cambie la velocidad del ventilador a un nivel de velocidad más bajo.
El aparato aún indica que necesito sustituir un filtro, pero ya lo he hecho.	<ul style="list-style-type: none"> • Es posible que no haya mantenido pulsado el botón del temporizador/de reinicio  de manera correcta. Enchufe el aparato, pulse  para encenderlo y mantenga pulsado el botón del temporizador/de reinicio  durante tres segundos.

Problema	Solución posible
<p>En la pantalla se muestra el código de error "E1", "E2", "E3" o "E4".</p>	<ul style="list-style-type: none"> • El aparato presenta algún defecto. Póngase en contacto con el servicio de atención al cliente de su país.
<p>La configuración de la conexión Wi-Fi no se ha realizado correctamente.</p>	<ul style="list-style-type: none"> • Si el router al que está conectado su purificador es de doble banda y en estos momentos no está conectado a una red de 2,4 GHz, intente conectarse a otra banda del mismo router (2,4 GHz) y vuelva a probar a emparejar el purificador. Las redes de 5 GHz no son compatibles. • Las redes de autenticación web no son compatibles. • Compruebe si el purificador se encuentra dentro del alcance del router Wi-Fi. Puede tratar de colocar el purificador de aire más cerca del router Wi-Fi. • Compruebe si el nombre de la red es correcto. El nombre de la red distingue entre mayúsculas y minúsculas. • Compruebe si la contraseña de la conexión Wi-Fi es correcta. La contraseña distingue entre mayúsculas y minúsculas. • Intente realizar la configuración de nuevo con las instrucciones de la sección "Configuración de la conexión Wi-Fi cuando la red ha cambiado". • La conectividad Wi-Fi se puede interrumpir debido a las interferencias electromagnéticas o de otro tipo. Mantenga el aparato alejado de otros dispositivos electrónicos que pueden provocar interferencias. • Compruebe si el dispositivo se encuentra en modo avión. Asegúrese de desactivar el modo avión cuando se conecte a la red Wi-Fi. • Consulte la sección de ayuda de la aplicación para obtener más información y consejos actualizados sobre la solución de problemas.

8 Garantía y servicio

Si necesita información o tiene un problema, visite el sitio web de Philips en www.philips.com o póngase en contacto con el servicio de atención al cliente de Philips de su país (puede encontrar el número de teléfono en el folleto de garantía mundial). Si no hay servicio de atención al cliente en su país, diríjase al distribuidor Philips local.

Solicitud de piezas y accesorios

Si tiene que sustituir una pieza o desea adquirir una pieza adicional, diríjase a su distribuidor Philips o visite www.philips.com/support.

Si tiene problemas para obtener las piezas, póngase en contacto con el servicio de atención al cliente de Philips en su país (puede encontrar el número de teléfono en el folleto de garantía mundial).

9 Avisos

Campos electromagnéticos (CEM)

Este aparato de Philips cumple los estándares y las normativas aplicables sobre exposición a campos electromagnéticos.

Conformidad con EMF

Koninklijke Philips N.V. fabrica y vende muchos productos dirigidos a consumidores que, al igual que cualquier aparato electrónico, tienen en general la capacidad de emitir y recibir señales electromagnéticas.

Uno de los principios empresariales más importantes de Philips es adoptar todas las medidas de seguridad necesarias para que nuestros productos cumplan todos los requisitos legales aplicables y respeten ampliamente toda normativa aplicable sobre CEM en el momento de fabricación de los productos.

Philips se compromete con el desarrollo, la producción y la comercialización de productos que no sean perjudiciales para la salud. Philips confirma que si los productos se manipulan de forma correcta para el uso al que están destinados, su uso será seguro según las pruebas científicas de las que se dispone actualmente.

Philips participa activamente en el desarrollo de estándares de CEM y seguridad internacionales, por lo que se puede anticipar a futuros desarrollos de estándares para integrarlos en una etapa temprana en sus productos.

Reciclaje



Este símbolo significa que este producto no debe desecharse con la basura normal del hogar (2012/19/UE). Siga la normativa de su país con respecto a la recogida de productos eléctricos y electrónicos. El correcto desecho de los productos ayuda a evitar consecuencias negativas para el medioambiente y la salud humana.

Aviso

App Store es una marca de servicio de Apple Inc.
Google Play es una marca comercial de Google Inc.
Aplicación "Air Matters" desarrollada por Air Matters Network Pty Ltd.

Este aparato de Philips y la aplicación Air Matters usan varios software de código abierto. Las copias de texto de la licencia del software de código abierto que se utilizan en este producto se pueden consultar en el sitio web: www.philips.com/purifier-compatibility.

Declaración UE de conformidad simplificada

Por la presente, Philips Consumer Lifestyle B.V. declara que el tipo de equipo radioeléctrico AC3829 es conforme con la Directiva 2014/53/UE. El texto completo de la declaración UE de conformidad está disponible en la dirección Internet siguiente: www.philips.com.

Sisältö

1 Tärkeää	95	5 Puhdistaminen	106
Turvallisuus	95	Puhdistusaikataulu	106
2 Ilmanpuhdistin	98	Laitteen rungon puhdistaminen	106
Tuotteen yleiskuvaus (kuva ①)	99	Ilmanlaadun tunnistimen puhdistaminen	106
Säätimien yleiskuvaus (kuva ②)	99	Vesisäiliön, vesialustan ja NanoCloud-kostutuslevyn puhdistaminen	107
3 Aloitus	100	Esisuodattimen puhdistaminen	107
NanoProtect-suodattimen asentaminen	100	Kalkin poistaminen NanoCloud-kostutuslevystä	108
Ilmankostutuksen valmistelu	100	6 Suodattimen ja kostutuslevyn vaihtaminen	109
Wi-Fi-yhteys	101	Automaattinen suojalukitus	109
4 Laitteen käyttö	102	NanoProtect-suodattimen vaihtaminen	109
Ilmanlaadun merkkivalojen selitykset	102	NanoCloud-kostutuslevyn vaihtaminen	110
Käynnistys ja sammutus	102	7 Vianmääritys	111
Kosteustason määrittäminen	103	8 Takuu ja huolto	114
Käyttötilan vaihtaminen	103	Osien tai tarvikkeiden tilaaminen	114
Valotoiminnon käyttäminen	103	9 Lausunnot	114
Näyttötilan vaihto	103	Sähkömagneettiset kentät (EMF)	114
Automaattitilan vaihtaminen	104	Kierrätys	115
Tuulettimen nopeuden muuttaminen	104	Huomautus	115
Ajan asettaminen	105	Yksinkertaistettu EU-vaatimusten mukaisuusvakuutus	115
Lapsilukon käyttöönotto	105		
Vesimäärä	105		

1 Tärkeää

Turvallisuus

Lue tämä käyttöopas huolellisesti ennen käyttöä ja säilytä se myöhempää tarvetta varten.

Vaara

- Älä päästä vettä tai muuta nestettä tai tulenarkaa puhdistusainetta laitteeseen, sillä se voi aiheuttaa sähköiskun ja/ tai tulipalon vaaran.
- Älä puhdista laitetta vedellä tai muulla nesteellä tai (tulenaralla) puhdistusaineella, sillä se voi aiheuttaa sähköiskun ja/ tai tulipalon vaaran.
- Älä suihkuta mitään tulenarkaa ainetta, kuten hyönteismyrkkyä tai hajusteita, laitteen ympäristöön.
- Vesisäiliön vesi ei sovellu juotavaksi. Älä juo säiliön vettä äläkä anna sitä eläimille tai kasveille. Kun tyhjennät vesisäiliön, kaada vesi viemäriin.

Varoitus

- Tarkista, että laitteen sivupaneelissa oleva jännitemerkintä vastaa paikallista jännitettä, ennen kuin liität laitteen sähköverkkoon.
- Jos virtajohto on vahingoittunut, vaihdata se oman turvallisuutesi vuoksi Philipsin valtuuttamassa huoltoliikkeessä tai muulla ammattitaitoisella korjaajalla.
- Älä käytä laitetta, jos pistoke, johto tai itse laite on vaurioitunut.
- Laitetta voivat käyttää myös yli 8-vuotiaat lapset ja henkilöt, joiden fyysinen tai henkinen toimintakyky on rajoittunut tai joilla ei ole kokemusta tai tietoa laitteen käytöstä, jos heitä on neuvottu laitteen turvallisesta käytöstä tai tarjolla on turvallisen käytön edellyttämä valvonta ja jos he ymmärtävät laitteeseen liittyvät vaarat.

- Lasten ei saa antaa puhdistaa tai huoltaa laitetta ilman valvontaa.
- Pienten lasten ei saa antaa leikkiä laitteella.
- Ilmanotto- ja ilmanpoistoaukkoja ei saa peittää esimerkiksi asettamalla esineitä niiden eteen.
- Wi-Fi-vakiokäyttöliittymä, 802.11b/g/n, 2,4 GHz, lähtöteho enintään 31,62 mW (EIRP).
- Jätä vähintään 20 cm vapaata tilaa laitteen taakse ja molemmille sivuille ja vähintään 30 cm vapaata tilaa laitteen yläpuolelle.
- Älä aseta mitään laitteen päälle.
- Älä sijoita laitetta suoraan ilmastointilaitteen alapuolelle, jotta laitteeseen ei valu kondenssivettä.
- Varmista, että kaikki suodattimet ovat kunnolla paikallaan, ennen kuin käynnistät laitteen.
- Käytä vain alkuperäisiä, tälle laitteelle tarkoitettuja Philips-suodattimia. Älä käytä muita suodattimia.
- Älä kolhi laitetta kovilla esineillä. Vältä erityisesti ilmanotto- ja ilmanpoistoaukkojen kolhimista.
- Älä laita sormiasi tai mitään esineitä ilmanotto- tai ilmanpoistoaukkoon fyysisten vammojen estämiseksi ja laitteen toiminnan takaamiseksi.

Varoitus

- Tämä laite ei korvaa kunnollista ilmanvaihtoa, säännöllistä imurointia tai liesituulettimen käyttöä ruoanlaiton aikana.
- Jos laite kytketään pistorasiaan, jonka kosketus on huono, pistoke kuumenee. Varmista, että kytket laitteen ehjään pistorasiaan.
- Säilytä ja käytä laitetta kuivalla, tukevalla, tasaisella ja vaakasuoralla alustalla.

- Älä käytä laitetta, kun olet käyttänyt sisätiloissa savuavia hyönteiskarkotteita. Älä myöskään käytä laitetta paikoissa, joissa on öljyjäämiä, palavia suitsukkeita tai kemikaalihöyryjä.
- Älä käytä laitetta kaasulaitteiden, lämmityslaitteiden tai tulisijojen läheisyydessä.
- Irrota laitteen pistoke pistorasiasta aina käytön jälkeen sekä ennen veden lisäämistä, puhdistusta ja muita huoltotöitä.
- Älä käytä laitetta huoneessa, jossa on suuria lämpötilanvaihteluita.
- Aseta laite vähintään kahden metrin päähän muista sähkölaitteista, jotta se ei aiheuta häiriöitä radioaaltoja käyttäviin laitteisiin, kuten televisioihin, radioihin ja radio-ohjattuihin kelloihin.
- Jos laitetta ei käytetä pitkään aikaan, suodattimiin voi kertyä bakteereja. Tarkista suodattimet, jos laitetta ei ole käytetty pitkään aikaan. Jos suodattimet ovat likaisia, vaihda ne (katso kohta Suodattimen ja kostutuslevyn vaihtaminen).
- Laite on tarkoitettu vain kotitalouksien normaaleihin käyttöolosuhteisiin.
- Älä käytä laitetta kosteissa tiloissa, kuten kylpyhuoneissa tai vessoissa, tai paikoissa, joissa ympäristön lämpötila on korkea, kuten keittiöissä.
- Laite ei poista häkää (CO) eikä radonia (Rn). Sitä ei voi käyttää turvalaitteena onnettomuustilanteissa, joihin liittyy palavaa materiaalia tai vaarallisia kemikaaleja.
- Lisää vesisäiliöön vain kylmää vesijohtovettä. Älä käytä kaivovettä tai kuumaa vettä.
- Älä lisää vesisäiliöön mitään muuta kuin vettä. Älä lisää vesisäiliöön hajusteita.

- Jos ilmankostutustoimintoa ei käytetä pitkään aikaan, puhdista vesisäiliö ja pyörivän NanoCloud-kostutuslevyn alusta ja anna NanoCloud-kostutuslevyn kuivua.
- Jos laitetta on siirrettävä, se on ensin irrotettava pistorasiasta. Tyhjennä tai irrota vesisäiliö ja vesialusta. Nosta laite molemmilla puolilla olevista kahvoista niin, että se pysyy vaakasuorassa.
- Irrota laitteen pistoke pistorasiasta täytön ja puhdistuksen ajaksi.

2 Ilmanpuhdistin

Olet tehnyt erinomaisen valinnan ostaessasi Philipsin laitteen. Käytä hyväksesi Philipsin tuki ja rekisteröi tuote osoitteessa www.philips.com/welcome. Philipsin ilmanpuhdistin tuottaa kotiisi puhdasta, kostutettua ilmaa, jota on terveellistä hengittää. Sen edistynyt haihdutusjärjestelmä on varustettu NanoCloud-tekniikalla ja erityisellä suodattimella, joka lisää kuivaan ilmaan vesimolekyylejä muodostamatta vesihöyryä. Suodatin myös poistaa vedestä bakteerit, kalkin ja muut hiukkaset. Näin huoneeseen pääsee vain puhdasta, kostutettua ilmaa. Enää sinun ei tarvitse kärsiä kuivasta ilmasta edes talvisin tai ilmastoiduissa tiloissa. Lue tämä käyttöopas huolellisesti ennen käyttöä ja säilytä se myöhempää tarvetta varten.

Tuotteen yleiskuvaus (kuva ①)









- A Ohjauspaneeli
- B Vesisäiliö
- C Kostutuslevyn kannatin
- D Vesialusta
- E Monisuuntaiset pyörät
- F Kostutuspyörä
- G Pyörivä NanoCloud-kostutuslevy (FY3435)
- H Takakansi
- I Esisuodatin
- J NanoProtect Series 3 -suodatin (FY2422)
- K NanoProtect-aktiivihiihisiuodatin (FY2420)
- L Ilmanpoistoaukko

Säätimien yleiskuvaus (kuva ②)

Ohjauspainikkeet

-  Virtakytkin
-  Lapsilukon painike
-  Automaattitilapainike
-  Tuulettimen nopeuspainike
-  Kosteustason asetuspainike
-  Valon himmennyspainike
-  2-in-1-tilan painike
-  Ajastin-/nollauspainike

Näyttöpaneeli:

-  Lepotila
-  Automaattitila
-  Allergeenitila
-  Pelkkä puhdistus -tila
-  2-in-1-tila
-  Suodattimen vaihdon hälytys
-  Vesisäiliön täyttöhälytys
-  Esisuodattimen ja kostutuslevyn puhdistuksen hälytys
- PM2.5 PM2.5-näyttö
- IAI Sisäilman allergeeni-indeksin näyttö
-  Wi-Fi-merkkivalo

3 Aloitus

NanoProtect-suodattimen asentaminen

Kun laite toimitetaan, NanoProtect-suodatin on paikallaan. Poista suodattimen pakkausmateriaalit ja aseta suodatin paikalleen laitteeseen seuraavasti:

Huomautus

- Varmista, että se puoli, jossa on kieleke, osoittaa itseäsi kohti.

- 1 Irrota takapaneelin yläosa vetämällä sitä itseesi päin (kuva ③).
- 2 Paina kahta kiinnikettä alaspäin ja vedä esisuodatinta itseäsi kohti (kuva ④).
- 3 Irrota NanoProtect-suodatin laitteesta (kuva ⑤).
- 4 Poista kaikki NanoProtect-suodattimen pakkausmateriaalit (kuva ⑥).
- 5 Aseta NanoProtect-suodatin takaisin laitteeseen (kuva ⑦).
- 6 Aseta esisuodatin laitteeseen: aseta ensin esisuodattimen alaosa paikalleen ja paina sitten esisuodattimen yläosan pidikkeet kiinni laitteen runkoon (kuva ⑧).
- 7 Kiinnitä takakansi: aseta ensin alaosa paikalleen ja paina sitten yläosa varovasti kiinni laitteen runkoon (kuva ⑨).

Ilmankostutuksen valmistelu

- 1 Vedä vesisäiliö ulos (kuva ⑩).
- 2 Nosta vesialustaa ja vedä se ulos vaakatasossa (kuva ⑪).
- 3 Poista kaikki pakkausmateriaalit pyörivästä NanoCloud-kostutuslevystä (kuva ⑫).

Huomautus

- Kun laite toimitetaan, kostutuslevy on asennettu kostutuspyörään.

- 4 Aseta kostutuspyörä sille tarkoitettuun kannattimeen (kuva ⑬).

Huomautus

- Kun asennat kostutuspyörän kannattimeensa, varmista, että pyörässä olevat ulokkeet asettuvat niille tarkoitettuihin uriin.

- 5 Aseta vesialusta takaisin laitteeseen (kuva ⑭).
- 6 Irrota vesisäiliön yläosassa oleva korkki kiertämällä sitä vastapäivään (kuva ⑮).
- 7 Täytä vesisäiliö kylmällä vesijohtovedellä (kuva ⑯).
- 8 Kiinnitä vesisäiliön korkki tiukasti kiertämällä sitä myötäpäivään (kuva ⑰).
- 9 Aseta vesisäiliö takaisin laitteeseen (kuva ⑱).

Wi-Fi-yhteys

Wi-Fi-yhteyden muodostaminen ensimmäistä kertaa

- 1 Lataa ja asenna **Air Matters** -sovellus **App Storesta** tai **Google Play Kaupasta**.



- 2 Kytke ilmanpuhdistin pistorasiaan ja käynnistä se -painikkeella.
↳ Wi-Fi-merkkivalo  vilkkuu oranssina ensimmäisellä kerralla.
- 3 Varmista, että älypuhelimesi tai tablettisi on yhdistetty Wi-Fi-verkkoon.
- 4 Käynnistä **Air Matters** -sovellus ja napsauta näytön yläreunassa olevaa kohtaa Yhdistä ilmanpuhdistin tai mittari. Liitä ilmanpuhdistin verkkoon näytön ohjeiden mukaisesti.
- 5 Kun pariliitos on onnistunut ja yhteys on muodostettu, Wi-Fi-merkkivalo  palaa valkoisena. Jos pariliitos ei onnistu, katso lisätietoja vianmääritysosioista tai tutustu **Air Matters** -sovelluksen Ohje-osion kattaviin ja ajantasaisiin vianmääritysvinkkeihin.





Huomautus

- Tämä ohje koskee vain ilmanpuhdistimen ensimmäistä määrityskertaa. Jos verkossa on tapahtunut muutoksia tai määritys on suoritettava uudelleen, katso lisätietoja Nollaa Wi-Fi-yhteys sivulla 102.
- Jos haluat liittää useamman kuin yhden ilmanpuhdistimen älypuhelimeen tai tablettiin, puhdistimet on liitettävä yksi kerrallaan. Määritä liitettävän ilmanpuhdistimen asetukset kokonaan ennen kuin käynnistät seuraavan puhdistimen.
- Varmista, että etäisyys älypuhelimien tai tabletin ja ilmanpuhdistimen välillä on alle 10 m eikä niiden välillä ole esteitä.
- Tämä sovellus tukee Android- ja iOS-käyttöjärjestelmien uusimpia versioita. Lataa sivustosta www.philips.com/purifier-compatibility uusin päivitys tuetuille käyttöjärjestelmille ja laitteille.

Nollaa Wi-Fi-yhteys

Huomautus

- Tämä ohje koskee tilannetta, jossa ilmanpuhdistimen käyttämässä oletusverkossa on tapahtunut muutoksia.
- Nollaa Wi-Fi-yhteys, kun oletusverkko vaihdetaan.

- 1 Kytke ilmanpuhdistin pistorasiaan ja käynnistä se -painikkeella.
- 2 Kosketa painikkeita  ja  samanaikaisesti 3 sekunnin ajan, kunnes kuulet äänimerkin.
 - ↳ Ilmanpuhdistin siirtyy pariliitostilaan.
 - ↳ Wi-Fi-merkkivalo  vilkkuu oranssina.
- 3 Noudata **Wi-Fi-yhteyden muodostaminen ensimmäistä kertaa** -kohdan vaiheissa 4-5 annettuja ohjeita.





4 Laitteen käyttö

Ilmanlaadun merkkivalojen selitykset

IAI-taso	Ilmanlaadun merkkivalon väri	Ilmanlaatu
1-3	Sininen	Hyvä
4-6	Sininen-violetti	Tyydyttävä
7 - 9	Violetti-punainen	Välttävä
10-12	Punainen	Huono

Ilmanlaadun merkkivalo syttyy automaattisesti, kun laite kytketään käyttöön. Tällöin kaikki värit syttyvät vuorotellen. Hetken kuluttua tunnistimet mittaavat ympäristön ilmanlaadun ja valitsevat oikean värin.



Käynnistys ja sammutus

- 1 Työnnä pistoke pistorasiaan.
 - ↳ Laitteesta kuuluu merkkiääni.
- 2 Käynnistä laite -painikkeella.
 - ↳ Laite käynnistyy oletuksena 2-in-1-tilassa. Näytössä näkyy .
 - ↳ Kun laite lämpenee, näytössä näkyy . Kun laite on mitannut ilman hiukkastason, se näyttää IAI-tason ja toimii automaattitilassa.
 - ↳ Kun puhdistin on mitannut ilmanlaatua noin 30 sekuntia, tunnistin valitsee automaattisesti ilmanlaadun merkkivalon värin.
- 3 Sammuta laite koskettamalla -painiketta 3 sekunnin ajan.

Huomautus

- Jos laite on sammutettu virtapainikkeesta  mutta sen virtapistoketta ei ole irrotettu, laite ottaa käyttöön edelliset asetukset, kun se käynnistetään seuraavan kerran.

Kosteustason määrittäminen





- 1 Aseta ilmankosteuden arvoksi 40 %, 50 %, 60 % tai  -koskettamalla  -painiketta toistuvasti (kuva ).

Huomautus

- Kun kosteustasoksi valitaan , laite kosteuttaa huoneilmaa, kunnes ilman suhteellinen kosteustaso on 70 %.
- Kun haluttu kosteustaso on saavutettu, kostutuspyörä lakkaa pyörimästä. Se alkaa pyöriä uudelleen, kun ilmankosteus laskee halutun tason alle.
- Jos haluat kosteuttaa ilmaa nopeasti, voit lisätä tuulettimeen nopeutta.



Käyttötilan vaihtaminen

Laitteessa on kaksi käyttötilaa: Pelkkä puhdistus -tila ja 2-in-1-tila.

- Voit valita Pelkkä puhdistus -tilan tai 2-in-1-tilan koskettamalla tilanvaihtopainiketta  (kuva ).
 - ↳  näkyy, kun laite toimii Pelkkä puhdistus -tilassa.
 - ↳  näkyy, kun laite toimii 2-in-1-tilassa.

Valotoiminnon käyttäminen

Valon himmennyspainikkeella voit halutessasi syyttää tai sammuttaa ilmanlaadun merkkivalon, näytön ja toimintojen merkkivalon.

- 1 Kun kosketat valon himmennyspainiketta  kerran, ilmanlaadun merkkivalo himmenee.
- 2 Kun kosketat valon himmennyspainiketta  toisen kerran, ilmanlaadun merkkivalo ja näyttöpaneeli sammuvat.
- 3 Kun kosketat valon himmennyspainiketta  kolmannen kerran, kaikki valot sytyvät uudelleen.

Näyttötilan vaihto

Laitteessa on kolme näyttötilaa: PM2.5-näyttö, IAI-näyttö ja ilmankosteustaso.

PM2.5



AeraSense-anturitekniikka havaitsee ilmasta pienetkin hiukkaset ja reagoi niihin. Käyttäjä näkee PM2.5-arvon reaaliaikaisesti.

IAI

Ammattitasoinen **AeraSense**-tunnistin havaitsee sisäilman allergeenien määrän ja näyttää riskitason asteikolla 1–12. 1 tarkoittaa parasta ilmanlaatua.

Huomautus

- Laite toimii oletusarvoisesti IAI-näyttötilassa.



- 1 Siirry PM2.5-näyttöön painamalla -painiketta vähintään 3 sekuntia (kuva 21).
↳ Näytössä näkyvät PM2.5-ilmaisain ja sitä vastaava PM2.5-taso.
- 2 Siirry kosteustason näyttöön painamalla -painiketta kaksi kertaa vähintään 3 sekuntia (kuva 22).
- 3 Siirry IAI-näyttöön painamalla -painiketta vähintään 3 sekuntia (kuva 23).
↳ Näytössä näkyy IAI-taso ja sitä vastaava IAI-indeksi.

Automaattitilan vaihtaminen

Valitse automaattitila () ,
allergeenitila () tai lepotila ().



Automaattitila

Automaattitilassa laite valitsee tuulettimen nopeuden ympäristön ilmankosteuden ja ilmanlaadun perusteella.

- Valitse automaattitila koskettamalla tuulettimen nopeuspainiketta () (kuva 24).
↳ Näytössä näkyy automaattitilan merkki () ja ().
↳ Laite toimii oletusarvoisesti automaattitilassa.





Allergeenitila

Erittäin herkkä allergeenitila on suunniteltu reagoimaan pieniinkin muutoksiin ympäröivän ilman allergeenitasossa.

- Voit valita allergeenitilan (kuva 25) koskettamalla automaattitilapainiketta ().
↳ Näytössä näkyy automaattitilan merkki () ja .

Lepotila (SL)

Lepotilassa ilmanpuhdistin toimii hiljaisesti erittäin hitaalla nopeudella.

- Valitse lepotila koskettamalla automaattitilapainiketta () ().
↳ Näytössä näkyy lepotilan merkki () ja  (kuva 26).

Huomautus

- Jos painikkeita ei kosketa minuutin kuluessa, merkivalot sammuvat paitsi ().
- Voit syyttää valot koskettamalla mitä tahansa painiketta.

Tuulettimen nopeuden muuttaminen

Tuulettimella on useita nopeusasetuksia.

Manuaalinen

- Valitse tuulettimen nopeus (1, 2 tai 3) koskettamalla tuulettimen nopeuspainiketta () toistuvasti (kuva 27).

Turbo-tila (t)

Turbo-tilassa ilmanpuhdistin toimii enimmäisnopeudella.

- Valitse turbo-tila (**t**) koskettamalla tuulettimen nopeuspainiketta (**t**) (kuva 28).

Ajan asettaminen

Ajastimen avulla voit säätää laitteen toimimaan tietyn ajan. Kun asetettu aika on kulunut, laitteen virta katkeaa automaattisesti.

- Valitse, kuinka monta tuntia haluat laitteen toimivan, koskettamalla ajastin-/nollauspainiketta (**0**) toistuvasti (kuva 29).
 - ↳ Ajastimen arvoksi voi asettaa 1–12 tuntia.
- Ajastimen voi poistaa käytöstä koskettamalla toistuvasti ajastin-/nollauspainiketta (**0**), kunnes näytössä näkyy "---".

Lapsilukon käyttöönotto

- 1 Ota lapsilukko käyttöön koskettamalla lapsilukkopainiketta (**L**) 3 sekunnin ajan (kuva 30).
 - ↳ **L** näkyy näytössä 3 sekunnin ajan.
 - ↳ Kun lapsilukko on käytössä, muita painikkeita ei voi käyttää.
- 2 Poista lapsilukko käytöstä koskettamalla lapsilukkopainiketta (**L**) uudelleen 3 sekunnin ajan (kuva 31).
 - ↳ **UL** näkyy näytössä 3 sekunnin ajan.

Vesimäärä

Vesisäiliössä olevan veden määrän voi tarkistaa vesisäiliössä olevasta vedenpinnan tason tarkistusikkunasta. Kun vesisäiliössä ei ole tarpeeksi vettä, vesisäiliön täyttövalo (**L**) vilkkuu sen merkiksi, että vettä on lisättävä (kuva 32).



Huomautus

- Kun vesisäiliöstä loppuu vesi, kostutuspyörä lakkaa pyörimästä. Vesisäiliön täyten jälkeen kostutuspyörä alkaa taas pyöriä.

5 Puhdistaminen

Huomautus

- Irrota aina pistoke pistorasiasta ennen puhdistusta.
- Älä upota laitetta veteen tai muuhun nesteeseen.
- Älä koskaan käytä laitteen minkään osan puhdistamiseen hankaavaa, syövyttävää tai tulenarkaa puhdistusainetta, kuten valkaisuainetta tai alkoholia.
- Vain esisuodatin ja NanoCloud-kostutuslevy ovat pestäviä. NanoProtect-suodatinta ei voi pestä tai imuroida.

Puhdistusaikataulu

Taajuus	Puhdistustapa
Tarpeen mukaan	Puhdista laitteen pinta kuivalla ja pehmeällä liinalla.
Joka viikko	Huuhtelee vesisäiliö, vesialusta ja NanoCloud-kostutuslevy.
Puhdistuksen merkkivalo  syttyy ja näytössä näkyy F0.	Puhdista esisuodatin.
	Poista kalkki pyörivästä NanoCloud-kostutuslevystä vedellä, johon on sekoitettu ruokaetikkaa (5 % etikkaa) tai sitruunahappoa.

Laitteen rungon puhdistaminen

Puhdista laite säännöllisesti sisä- ja ulkopuolelta, jotta pöly ei pääse kerääntymään laitteeseen.

- 1 Pyyhi pölyt laitteen rungosta kuivalla, pehmeällä liinalla.
- 2 Puhdista ilmanpoistoaukko pehmeällä, kuivalla liinalla.

Ilmanlaadun tunnistimen puhdistaminen

Puhdista ilmanlaadun tunnistimet 2 kuukauden välein laitteen moitteettoman toiminnan takaamiseksi. Puhdista ne useammin, jos laitetta käytetään pölyisessä ympäristössä.

Huomautus

- Jos huoneen kosteustaso on korkea, ilmanlaadun tunnistimeen saattaa kertyä kosteutta. Tällöin ilmanlaadun merkkivalo saattaa näyttää, että ilmanlaatu on huono, vaikka se olisikin todellisuudessa hyvä. Tässä tapauksessa ilmanlaadun tunnistin on puhdistettava tai käyttöön on otettava jokin manuaalisista nopeusasetuksista.

- 1 Puhdista ilmanlaadun tunnistimen ilmanotto- ja ilmanpoistoaukot pehmeällä harjalla (kuva [33](#)).
- 2 Avaa ilmanlaadun tunnistimen suojus (kuva [34](#)).
- 3 Puhdista ilmanlaadun tunnistin sekä otto- ja poistoaukko kevyesti kostutetulla vanupuikolla (kuva [35](#)).
- 4 Kuivaa ne toisella vanupuikolla.
- 5 Kiinnitä ilmanlaadun tunnistimen suojus uudelleen (kuva [36](#)).

Vesisäiliön, vesialustan ja NanoCloud-kostutuslevyn puhdistaminen

Huomautus

- Puhdista vesisäiliö, vesialusta ja NanoCloud-kostutuslevy viikoittain, jotta ne pysyvät hygieenisinä.

- 1 Vedä vesisäiliö ulos (kuva 10).
- 2 Nosta vesialustaa ja vedä se ulos vaakatasossa (kuva 37).
- 3 Irrota kostutuspyörä kannattimesta (kuva 38).
- 4 Huuhtelee vesisäiliö, vesialusta ja NanoCloud-kostutuslevy juoksevalla vedellä.

Huomautus

- Älä irrota NanoCloud-kostutuslevyä kostutuspyörästä puhdistuksen aikana.
- Älä hankaa NanoCloud-kostutuslevyä äläkä jätä sitä suoraan auringonvaloon.
- Tarvittaessa voit käyttää vesisäiliön ja vesialustan puhdistamiseen mietoa puhdistusainetta. Tällöin vesisäiliö ja vesialusta on huuhdeltava huolellisesti puhdistuksen jälkeen.

- 5 Kuivaa vesisäiliön ja vesialustan ulkopinnat pyyhkimällä.
- 6 Aseta kostutuspyörä sille tarkoitettuun kannattimeen (kuva 13).

Huomautus

- Kun asennat kostutuspyörän kannattimeensa, varmista, että pyörässä olevat ulokkeet asettuvat niille tarkoitettuihin uriin.

- 7 Aseta vesialusta takaisin laitteeseen (kuva 14).
- 8 Aseta vesisäiliö takaisin laitteeseen (kuva 18).

Esisuodattimen puhdistaminen

Huomautus

- Älä käytä esisuodatinta, jos se on vahingoittunut, kulunut tai rikki. Katso lisätietoja osoitteesta www.philips.com/support tai ota yhteys oman maasi kuluttajapalvelukeskukseen.

Suodattimen varoitusvalon tila	Ohje
Näytössä näkyy F0 ja kostutuslevyn ja suodattimen puhdistuksen hälytys  käynnistyy	Puhdista esisuodatin.

- 1 Irrota takapaneelin yläosa vetämällä sitä itseesi päin (kuva 3).
- 2 Irrota esisuodatin painamalla kahta kiinnikettä alaspäin ja vetämällä suodatinta itseäsi kohti (kuva 4).
- 3 Pese esisuodatin juoksevalla vedellä. Jos esisuodatin on hyvin likainen, harjaa pöly pois pehmeällä harjalla (kuva 39).
- 4 Anna esisuodattimen kuivua.

Huomautus

- Varmista, että esisuodatin on täysin kuiva. Bakteerit voivat lisääntyä määrässä suodattimessa ja lyhentää sen käyttöikää.

5 Kun esisuodatin on täysin kuiva, aseta se paikalleen takapaneeliin (kuva **8**).

6 Nollaa esisuodattimen puhdistusaika koskettamalla  -painiketta 3 sekunnin ajan.

Kalkin poistaminen NanoCloud-kostutuslevystä

Suodattimen varoitusvalon tila	Ohje
Näytössä näkyy FO ja kostutuslevyn ja suodattimen puhdistuksen hälytys  käynnistyy	Poista kalkki NanoCloud-kostutuslevystä

- 1** Vedä vesisäiliö ulos (kuva **10**).
- 2** Nosta vesialustaa ja vedä se ulos vaakatasossa (kuva **11**).
- 3** Irrota kostutuspyörä kannattimesta (kuva **38**).
- 4** Jätä NanoCloud-kostutuslevy puhdistusaineeseen (kuten laimennettuun ruokaetikkaan tai sitruunahappoon) kahdeksi tunniksi (kuva **40**).

Huomautus

- Käytä mietoa puhdistusainetta tai etikkaa
- Ruokaetikkaa (5 % etikkaa) ja saman verran vettä
- 4 g sitruunahappoa ja 4 litraa vettä
- Jos suodattimessa on valkoisia kalkkikertymiä, varmista, että kyseiset kohdat uppoavat veteen.
- Älä irrota NanoCloud-kostutuslevyä kostutuspyörästä kalkinpoiston aikana.

5 Huuhtele etikka- tai sitruunahappoliuoksen jäämät pyörivästä NanoCloud-kostutuslevystä juoksevilla vedellä. Käännä levyä huuhtelun aikana niin, että sen molemmat puolet huuhtoutuvat kunnolla (kuva **41**).

6 Anna NanoCloud-kostutuslevyn kuivua (kuva **42**).

Huomautus

- Älä jätä NanoCloud-kostutuslevyä suoraan auringonvaloon.

7 Nollaa pyörivän NanoCloud-kostutuslevyn puhdistusaika koskettamalla nollauspainiketta  3 sekunnin ajan.

6 Suodattimen ja kostutuslevyn vaihtaminen

Automaattinen suojalukitus

Tässä laitteessa on automaattinen suojalukitustoiminto, joka varmistaa, että NanoProtect-suodatin ja kostutuslevy toimivat moitteettomasti, kun laite on käytössä. Kun NanoProtect-suodatin ja kostutuslevy ovat lähes loppuun kuluneet, vaihdon merkkivalo  vilkkuu ja näytössä näkyy suodattimen koodi (katso kohta **Suodattimen hälytystaulukko**). Jos et vaihda suodatinta ja kostutuslevyä ajoissa, laite lakkaa toimimasta ja lukittuu.

NanoProtect-suodattimen vaihtaminen

Huomautus

- Ilmanpuhdistussuodattimia ei voi pestä tai imuroida.
- Sammuta ilmanpuhdistin ja irrota se pistorasiasta aina ennen suodattimien vaihtamista.

Suodattimen hälytystaulukko

Suodattimen varoitusvalon tila	Ohje
Näytössä näkyy A3	Vaihda NanoProtect-suodatin HEPA Series 3 (FY2422)
Näytössä näkyy C7	Vaihda NanoProtect-aktiivihilisuodatin (FY2420)
A3 ja C7 vuorottelevat näytössä	Vaihda molemmat suodattimet

Vaihda NanoProtect-suodatin, kun  vilkkuu näytössä (kuva 43).

- 1 Irrota käytetty NanoProtect-suodatin laitteesta (kuva 44).

Huomautus

- Älä koske suodattimen suodatuspintaan tai haistele suodatinta, sillä siihen on kertynyt epäpuhtauksia ilmasta.
- Pese kätesi, kun olet hävittänyt käytetyt suodattimet.

- 2 Poista kaikki uuden NanoProtect-suodattimen pakkausmateriaalit (kuva 6).
- 3 Aseta uusi NanoProtect-suodatin laitteeseen (kuva 7).
- 4 Nollaa NanoProtect-suodattimen käyttöaikalaskuri koskettamalla -painiketta 3 sekunnin ajan.

NanoCloud- kostutuslevyn vaihtaminen

Suodattimen varoitusvalon tila	Ohje
Näytössä näkyy F1 ja suodattimen vaihdon merkkivalo  vilkkuu. (kuva 45)	Vaihda NanoCloud-kostutuslevy

- 1 Irrota kostutuspyörä kannattimesta (kuva 38).
- 2 Kierrä kostutuspyörän lukitusruuvia vastapäivään ja irrota kostutuslevy pyörästä (kuva 46).
- 3 Irrota pyörän reunoilla olevat pidikkeet ja pura kostutuspyörä (kuva 47).
- 4 Irrota käytetty NanoCloud-kostutuslevy (kuva 48).
- 5 Poista kaikki pakkausmateriaalit uudesta NanoCloud-kostutuslevystä (kuva 49).
- 6 Aseta uusi NanoCloud-kostutuslevy kostutuspyörään ja kiinnitä kostutuspyörän pidikkeet (kuva 50).
- 7 Aseta kostutuspyörä sille tarkoitettuun kannattimeen (kuva 13).



Huomautus



- Kun asennat kostutuspyörän kannattimeensa, varmista, että pyörässä olevat ulokkeet asettuvat niille tarkoitettuihin uriin.

- 8 Aseta vesialusta ja vesisäiliö takaisin laitteeseen (kuva 14).
- 9 Nollaa pyörivän NanoCloud-kostutuslevyn käyttöaikalaskuri koskettamalla -painiketta 3 sekunnin ajan.

7 Vianmääritys

Tämä osio esittää lyhyesti yleisimmät ongelmat, joita saatat kohdata käyttäessäsi laitetta. Jos ongelma ei ratkea alla olevien ohjeiden avulla, ota yhteyttä maasi kuluttajapalvelukeskukseen.

Ongelma	Mahdollinen ratkaisu
Laitte ei toimi, vaikka se on liitetty verkkovirtaan.	<ul style="list-style-type: none">• Suodattimen vaihdon merkkivalo  on vilkkunut, mutta et ole vaihtanut NanoProtect-suodatinta, ja laite on lukittunut. Vaihda suodatin ja nollaa suodattimen käyttöaikalaskuri.• Vesisäiliön täyttövalo  vilkkuu. Varmista, että vesisäiliö on kunnolla paikallaan ja että siinä on riittävästi vettä.
Laitte ei toimi, vaikka se käynnistyy.	<ul style="list-style-type: none">• Laitte toimii, mutta painikkeet eivät ole käytössä. Tarkista, onko lapsilukko käytössä.
NanoCloud-kostutuslevyissä on valkoisia läikkiä.	<ul style="list-style-type: none">• Valkoiset läikät ovat kalkkia, joka on tiivistynyt vedestä. NanoCloud-kostutuslevyissä oleva kalkki heikentää kostutustoiminnon tehoa, mutta se ei ole vaaraksi terveydelle. Toimi käyttöoppaan puhdistusohjeiden mukaisesti.
Ilmanpoistoaukos- ta ei tule ilmaa.	<ul style="list-style-type: none">• Varmista, että laite on kytketty verkkovirtaan ja käynnistetty.
Ilmanpoistoaukon ilmavirta on selvästi heikompi kuin ennen.	<ul style="list-style-type: none">• Esisuodatin on likainen. Puhdista esisuodatin (katso kohta Puhdistaminen).• Varmista, että olet poistanut NanoProtect-suodattimesta kaikki pakkausmateriaalit.
Halutun kosteustason saavuttaminen kestää kauan.	<ul style="list-style-type: none">• NanoCloud-tekniikka levittää vesihöyryä tasaisesti koko huoneeseen. Kuivissa oloissa ilmankostuttimen tuottama kosteus imeytyy seiniin, huonekaluihin ja muihin pintoihin. Myös kuivaa ulkoilmaa sisätiloihin tuova ilmanvaihto pidentää ilmankostutukseen tarvittavaa aikaa. Voit tehostaa ilmankostutusta ja -puhdistusta sulkemalla ovet ja ikkunat käytön ajaksi.

Ongelma	Mahdollinen ratkaisu
Laitteesta ei näytä nousevan vesihöyryä. Toimiiko laite?	<ul style="list-style-type: none"> • Kun vesihiukkaset ovat hyvin pieniä, vesihöyry on näkymätöntä. Laite käyttää NanoCloud-kosteutustekniikkaa, joka tuottaa ilmanpoistoalueelle terveellistä, kosteaa ilmaa muodostamatta vesihöyryä. Siksi höyryä ei näy.
Laitteesta tulee epätavallista hajua.	<ul style="list-style-type: none"> • Ensimmäisillä käyttökerroilla laitteesta voi tulla hiukan muovin hajua. Tämä on normaalia. Jos laitteesta tulee palaneen hajua, ota yhteyttä Philips-jälleenmyyjään tai Philipsin valtuuttamaan huoltoliikkeeseen. • Suodatin saattaa tuottaa hajua sisäilman absorption vuoksi, kun sitä on käytetty jonkin aikaa. Irrota suodatin ja aseta se suoraan auringonvaloon ja hyvin tuuletettuun paikkaan useaksi tunniksi. Aseta suodatin paikalleen ja kokeile sen käyttöä. Jos haju ei häviä, vaihda suodatin.
Laite pitää kovaa ääntä.	<ul style="list-style-type: none"> • Suodattimista ei ole poistettu kaikkea pakkausmateriaalia. Varmista, että olet poistanut kaikki pakkausmateriaalit. • Käytä alhaisempaa tuulettimen nopeutta.
Laite ilmoittaa, että suodatin on vaihdettava, vaikka se on jo vaihdettu.	<ul style="list-style-type: none"> • Et ehkä ole painanut ajastin-/nollauspainiketta  riittävän pitkään. Liitä laite pistorasiaan, käynnistä laite -painikkeella ja paina ajastin-/nollauspainiketta  3 sekunnin ajan.
Näytössä näkyy virhekoodi E1, E2, E3 tai E4.	<ul style="list-style-type: none"> • Laitteessa on toimintahäiriö. Ota yhteys oman maasi kuluttajapalvelukeskukseen.

Ongelma	Mahdollinen ratkaisu
<p>Wi-Fi-yhteyden määrittäminen ei onnistu.</p>	<ul style="list-style-type: none"> • Jos ilmanpuhdistin on yhdistetty Dual Band -reitittimeen eikä se muodosta yhteyttä 2,4 GHz:n taajuutta käyttävään verkkoon, vaihda reitittimen taajuus toiseksi (2,4 GHz) ja yritä muodostaa pariliitos uudelleen. 5 GHz:n verkkoja ei tueta. • Verkkotodennusta käyttäviä verkkoja ei tueta. • Tarkista, että puhdistin on Wi-Fi-reitittimen toiminta-alueella. Voit yrittää sijoittaa ilmanpuhdistimen lähemmäs Wi-Fi-reititintä. • Tarkista, että verkon nimi on oikea. Verkon nimen kirjainkoko on merkitsevä. • Tarkista, että Wi-Fi-salasana on oikea. Salasanan kirjainkoko on merkitsevä. • Yritä määrittystä uudelleen kohdassa Wi-Fi-yhteyden muodostaminen verkon muutosten jälkeen annettujen ohjeiden mukaisesti. • Wi-Fi-yhteys voi katketa sähkömagneettisten tai muiden häiriöiden takia. Pidä laite etäällä muista sähköisistä laitteista, jotka saattavat aiheuttaa häiriöitä. • Tarkista, onko mobiililaite lentokonetilassa. Varmista, että lentokonetila on poissa käytöstä, kun muodostat yhteyden Wi-Fi-verkkoon. • Tutustu sovelluksen Ohje-osion kattaviin ja ajantasaisiin vianmäärittäsvinkkeihin.

8 Takuu ja huolto

Jos haluat lisätietoja tai laitteen kanssa tulee ongelmia, tutustu Philipsin verkkosivustoon osoitteessa www.philips.com tai kysy neuvoa Philipsin kuluttajapalvelukeskuksesta (puhelinnumero on kansainvälisessä takuulehtisessä). Jos maassasi ei ole kuluttajapalvelukeskusta, ota yhteys paikalliseen Philips-jälleenmyyjään.

Osien tai tarvikkeiden tilaaminen

Jos sinun on vaihdettava jokin osa tai hankittava lisäosa, käy Philips-jälleenmyyjän luona tai osoitteessa www.philips.com/support. Jos et löydä varaosia, ota yhteyttä Philipsin maakohtaiseen kuluttajapalvelukeskukseen (puhelinnumero on kansainvälisessä takuulehtisessä).

9 Lausunnot

Sähkömagneettiset kentät (EMF)

Tämä Philips-laite vastaa kaikkia sähkömagneettisia kenttiä (EMF) koskevia standardeja ja säännöksiä.

EMF-standardin vaatimustenmukaisuus

Koninklijke Philips N.V. valmistaa ja myy kuluttajille monia tuotteita, jotka lähettävät ja vastaanottavat sähkömagneettisia signaaleja, kuten mitkä tahansa muutkin elektroniset laitteet.

Yhtenä Philipsin pääperiaatteena on varmistaa tuotteiden turvallisuus kaikin tavoin sekä noudattaa kaikkia lakisääteisiä vaatimuksia ja tuotteen valmistusajankohtana voimassa olevia EMF-standardeja.

Philips on sitoutunut kehittämään, tuottamaan ja markkinoimaan tuotteita, joista ei ole haittaa terveydelle. Philips vakuuttaa, että jos sen tuotteita käsitellään oikein asianmukaisessa käytössä, niiden käyttö on nykyisten tutkimustulosten perusteella turvallista. Philipsillä on aktiivinen rooli kansainvälisten EMF- ja turvallisuusstandardien kehittämisessä, joten se pystyy ennakoimaan standardien kehitystä ja soveltamaan näitä tietoja tuotteisiinsa jo aikaisessa vaiheessa.

Kierrätys



Tämä merkki tarkoittaa, että tätä tuotetta ei saa hävittää tavallisen kotitalousjätteen mukana (2012/19/EU). Noudata maasi sähkö- ja elektroniikkalaitteiden erillistä keräystä koskevia sääntöjä. Asianmukainen hävittäminen auttaa ehkäisemään ympäristölle ja ihmisille mahdollisesti koituvia haittavaikutuksia.

Huomautus

App Store on Apple Inc:n palvelumerkki.
Google Play on Google Inc.:n tavaramerkki.
Air Matters -sovelluksen on kehittänyt Air Matters Network Pty Ltd.

Tämä Philips-laite ja Air Matters -sovellus sisältävät useita avoimen lähdekoodin ohjelmistoja. Tämän tuotteen sisältämien avoimen lähdekoodin ohjelmistojen lisenssien tekstit ovat saatavana osoitteessa www.philips.com/purifier-compatibility.

Yksinkertaistettu EU-vaatimustenmukaisuusvakuutus

Philips Consumer Lifestyle B.V. vakuuttaa, että radiolaitetyyppi AC3829 on direktiivin 2014/53/EU mukainen. EU-vaatimustenmukaisuusvakuutuksen täysimittainen teksti on saatavilla seuraavassa internetosoitteessa: www.philips.com.

Contenu

1 Important	117	5 Nettoyage	129
Sécurité	117	Calendrier de nettoyage	129
2 Votre purificateur d'air	121	Nettoyage du corps de l'appareil	130
Présentation du produit (fig. ①)	121	Nettoyage du capteur de qualité de l'air	130
Aperçu des commandes (fig. ②)	122	Nettoyage du réservoir d'eau, du plateau de récupération et de la mèche d'humidification rotative NanoCloud.	130
3 Guide de démarrage	123	Nettoyage du préfiltre	131
Installation du filtre		Détartrage de la mèche d'humidification rotative NanoCloud	131
NanoProtect	123		
Préparation de l'humidification	123		
Connexion Wi-Fi	124		
4 Utilisation de l'appareil	125	6 Remplacement du filtre et de la mèche	132
Compréhension du voyant de qualité de l'air	125	Fonctionnement du verrouillage de protection de l'air sain	132
Mise sous tension et hors tension	126	Remplacement du filtre NanoProtect	132
Réglage du taux d'humidité	126	Remplacement de la mèche d'humidification rotative NanoCloud	133
Changer le mode de fonctionnement	126		
Utilisation de la fonction d'activation/de désactivation de la lumière	127		
Changer le mode d'affichage	127		
Modification du réglage de mode automatique	128		
Modification de la vitesse du ventilateur	128		
Réglage du minuteur	128		
Configuration du verrouillage enfant	129		
Niveau d'eau	129		
		7 Dépannage	135
		8 Garantie et service	138
		Commande de pièces ou d'accessoires	138
		9 Mentions légales	138
		Champs électromagnétiques (CEM)	138
		Recyclage	139
		Avertissement	139
		Déclaration UE de conformité simplifiée	139

1 Important

Sécurité

Lisez attentivement ce mode d'emploi avant d'utiliser l'appareil et conservez-le pour un usage ultérieur.

Danger

- Veillez à ne pas faire pénétrer d'eau, de détergent inflammable ou tout autre liquide dans l'appareil afin d'éviter toute électrocution et/ou tout risque d'incendie.
- Ne nettoyez pas l'appareil avec de l'eau, du détergent (inflammable) ou tout autre liquide afin d'éviter toute électrocution et/ou tout risque d'incendie.
- Ne pulvérisez pas de produits inflammables tels que de l'insecticide ou du parfum autour de l'appareil.
- L'eau du réservoir d'eau n'est pas potable. Ne buvez pas cette eau, ne la donnez pas à boire à des animaux et ne l'utilisez pas pour arroser des

plantes. Lorsque vous videz le réservoir d'eau, versez l'eau dans l'évier.

Avertissement

- Avant de brancher l'appareil, vérifiez si la tension indiquée sur son côté correspond à la tension secteur locale.
- Si le cordon d'alimentation est endommagé, il doit être remplacé par Philips, par un Centre Service Agréé Philips ou par un technicien qualifié afin d'éviter tout accident.
- N'utilisez jamais l'appareil si la prise, le cordon d'alimentation ou l'appareil lui-même est endommagé.
- Cet appareil peut être utilisé par des enfants âgés de 8 ans ou plus, des personnes dont les capacités physiques, sensorielles ou intellectuelles sont réduites ou des personnes manquant d'expérience et de connaissances, à condition que ces enfants ou personnes soient sous surveillance

ou qu'ils aient reçu des instructions quant à l'utilisation sécurisée de l'appareil et qu'ils aient pris connaissance des dangers encourus.

- Le nettoyage et l'entretien ne doivent pas être réalisés par des enfants sans surveillance.
- Veillez à ce que les enfants ne puissent pas jouer avec l'appareil.
- Ne bloquez pas l'entrée et la sortie d'air (par exemple, en plaçant des objets sur la sortie d'air ou devant l'entrée d'air).
- Interface Wi-Fi standard basée sur la norme 802.11b/g/n à 2,4 GHz avec une puissance de sortie maximale de 31,62 mW EIRP.

Attention

- Cet appareil ne remplace pas une ventilation correcte, l'utilisation régulière d'un aspirateur et l'utilisation d'une hotte ou d'un ventilateur dans la cuisine.

- Si la prise secteur utilisée pour alimenter l'appareil est en mauvais état, la fiche de l'appareil risque de surchauffer. Veillez à brancher l'appareil sur une prise secteur en bon état de marche.
- Placez et utilisez toujours l'appareil sur une surface sèche, stable, plane et horizontale.
- Laissez au moins 20 cm d'espace libre derrière et sur les côtés de l'appareil et au moins 30 cm au-dessus de l'appareil.
- Ne placez jamais d'objets au-dessus de l'appareil.
- Ne placez pas l'appareil directement sous un climatiseur afin d'éviter que de la condensation s'écoule sur l'appareil.
- Avant de mettre l'appareil en marche, assurez-vous que tous les filtres sont correctement assemblés.
- Utilisez exclusivement les filtres Philips d'origine spécialement destinés à cet appareil. N'utilisez pas d'autres filtres.

- Évitez de heurter l'appareil (l'entrée et la sortie d'air en particulier) avec des objets durs.
- N'insérez pas vos doigts ou des objets dans la sortie d'air ou l'entrée d'air afin d'éviter tout risque de blessure ou de dysfonctionnement de l'appareil.
- N'utilisez pas l'appareil après avoir utilisé un insecticide ou à proximité de résidus huileux, d'encens se consumant ou de fumées chimiques.
- N'utilisez pas l'appareil à proximité d'un appareil fonctionnant au gaz, d'une installation de chauffage ou d'une cheminée.
- Débranchez toujours l'appareil après l'avoir utilisé et avant de le remplir d'eau, de le nettoyer ou d'effectuer d'autres opérations d'entretien.
- N'utilisez pas l'appareil dans une pièce dont la température connaît d'importantes fluctuations.
- Pour éviter les interférences, placez l'appareil à une distance minimale de 2 mètres des appareils électriques qui utilisent des ondes radio (téléviseurs, radios, horloges radiosynchronisées, etc.,).
- Lorsque l'appareil n'est pas utilisé pendant longtemps, des bactéries peuvent se former sur les filtres. Vérifiez les filtres après une longue période de non-utilisation. Si les filtres sont très sales, remplacez-les (voir le chapitre « Remplacement du filtre et de la mèche »).
- Cet appareil est destiné à un usage domestique dans des conditions de fonctionnement normales.
- N'utilisez jamais l'appareil dans des environnements humides ou soumis à des températures ambiantes élevées (salle de bain, toilettes, cuisine, etc.,).

- L'appareil n'élimine pas le monoxyde de carbone (CO) ni le radon (Rn). Il ne peut pas être utilisé comme dispositif de sécurité en cas d'accidents impliquant des processus de combustion et des produits chimiques dangereux.
- Remplissez uniquement le réservoir d'eau avec de l'eau froide du robinet. N'utilisez pas de l'eau des nappes phréatiques, ni de l'eau chaude.
- Ne mettez aucune autre substance hormis de l'eau dans le réservoir d'eau. Ne mettez pas de parfum dans le réservoir d'eau.
- Si vous n'utilisez pas la fonction d'humidification pendant une longue période, nettoyez le réservoir d'eau et le plateau de la mèche d'humidification rotative NanoCloud. Laissez ensuite la mèche sécher à l'air libre.
- Si vous avez besoin de déplacer l'appareil, commencez par le débrancher. Videz ou retirez ensuite le réservoir d'eau et le plateau de récupération. Transportez l'appareil horizontalement à l'aide des poignées situées de chaque côté.
- Débranchez l'appareil pendant le remplissage et le nettoyage.

2 Votre purificateur d'air

Félicitations pour votre achat et bienvenue dans le monde de Philips ! Pour profiter pleinement de l'assistance offerte par Philips, enregistrez votre produit à l'adresse suivante : www.Philips.com/welcome.









Le purificateur d'air Philips fournit de l'air frais et humidifié à votre maison pour la santé de votre famille. Il vous offre un système d'évaporation avancé disposant de la technologie NanoCloud, utilisant un filtre d'humidification spécial qui ajoute des molécules H₂O à l'air sec et produit de l'air pur humide, sans former de brouillard d'eau. Son filtre d'humidification retient les bactéries, le calcium et d'autres particules de l'eau. Il diffuse uniquement un air pur humidifié dans votre maison. Plus d'air sec en hiver ni issu de la climatisation. Lisez attentivement ce mode d'emploi avant d'utiliser l'appareil et conservez-le pour un usage ultérieur.

Présentation du produit (fig. ①)









- A Panneau de commande
- B Réservoir d'eau
- C Support de la mèche
- D Plateau de récupération
- E Roues holonomes
- F Roue de la mèche
- G Mèche d'humidification rotative NanoCloud (FY3435)
- H Cache arrière
- I Préfiltre
- J Filtre NanoProtect Série 3 (FY2422)
- K Filtre NanoProtect à charbon actif (FY2420)
- L Sortie d'air

Aperçu des commandes (fig. 2)

Boutons de commande

	Bouton marche/arrêt
	Bouton de verrouillage parental
	Bouton du mode automatique
	Bouton de vitesse du ventilateur
	Bouton de réglage de l'humidité
	Bouton d'atténuation de la lumière
	Bouton marche/arrêt du mode 2-en-1
	Bouton du minuteur/de réinitialisation

Afficheur :

	Mode veille
	Mode automatique
	Mode spécial allergènes
	Mode purification UNIQUEMENT
	Mode 2-en-1
	Alerte de remplacement des filtres
	Alerte de remplissage d'eau
	Alerte de nettoyage du préfiltre et de la mèche
PM2.5	Affichage PM2.5
IAI	Affichage de l'indice d'allergènes intérieurs
	Voyant WiFi

3 Guide de démarrage

Installation du filtre NanoProtect

L'appareil est fourni avec le filtre NanoProtect préinstallé à l'intérieur. Retirez l'emballage du filtre avant d'utiliser l'appareil et remettez-le en place dans l'appareil comme décrit ci-dessous :

Note

- Assurez-vous que le côté étiqueté est orienté dans votre direction.

- Tirez vers vous la partie supérieure du panneau arrière pour le détacher de l'appareil (fig. ③).
- Baissez les deux clips et tirez le préfiltre vers vous (fig. ④).
- Retirez le filtre NanoProtect de l'appareil (fig. ⑤).
- Retirez tous les matériaux d'emballage du filtre NanoProtect (fig. ⑥).
- Remplacez le filtre NanoProtect dans l'appareil (fig. ⑦).
- Remplacez le préfiltre dans l'appareil, placez tout d'abord le préfiltre sur la partie inférieure de l'appareil, puis poussez les clips sur le dessus de préfiltre contre l'appareil (fig. ⑧).
- Pour replacer le cache arrière, fixez tout d'abord le panneau sur la partie inférieure de l'appareil, puis poussez la partie supérieure du panneau contre l'appareil (fig. ⑨).

Préparation de l'humidification

- Retirez le réservoir d'eau (fig. ⑩).
- Soulevez le plateau de récupération vers le haut et retirez-le à l'horizontale (fig. ⑪).
- Retirez tous les matériaux d'emballage de la mèche d'humidification rotative NanoCloud (fig. ⑫).

Note

- La mèche d'humidification a été assemblée avec la roue de la mèche à l'achat.

- Placez la roue de la mèche sur le support de la mèche (fig. ⑬).

Note

- Lorsque vous placez la roue de la mèche sur le support de la mèche, assurez-vous que les parties saillantes de la roue s'encastrent dans les encoches correspondantes.

- Remplacez le plateau de récupération dans l'appareil (fig. ⑭).
- Dévissez le bouchon supérieur du réservoir d'eau en le tournant dans le sens contraire des aiguilles d'une montre (fig. ⑮).
- Remplissez le réservoir d'eau avec de l'eau froide du robinet (fig. ⑯).
- Tournez le capuchon supérieur dans le sens des aiguilles d'une montre pour le verrouiller sur le réservoir d'eau (fig. ⑰).
- Remplacez le réservoir d'eau dans l'appareil (fig. ⑱).

Connexion Wi-Fi

Première configuration de la connexion Wi-Fi

- 1 Téléchargez et installez l'application « **Air Matters** » via l'**App Store** ou **Google Play**.



- 2 Branchez le purificateur d'air sur la prise secteur et appuyez sur  pour l'allumer.
↳ Le voyant Wi-Fi  clignote en orange lors de la première connexion.
- 3 Assurez-vous que votre smartphone ou tablette est correctement connecté(e) à votre réseau Wi-Fi.
- 4 Lancez l'application « **Air Matters** » et cliquez sur « Connect an Air Purifier or Monitor » (Connecter un purificateur d'air ou un moniteur) en haut de l'écran. Suivez les instructions à l'écran pour connecter le purificateur d'air à votre réseau.
- 5 Une fois la connexion établie et le couplage effectué, le voyant Wi-Fi  s'allume en blanc. Si le couplage n'a pas réussi, consultez la section de dépannage ou la section d'aide dans l'application « **Air Matters** » pour obtenir de nombreuses astuces de dépannage à jour.





Remarque

- Cette instruction est valable uniquement lorsque le purificateur d'air est configuré pour la première fois. Si le réseau a changé ou si la configuration doit être à nouveau effectuée, consultez la section « Réinitialisation de la connexion Wi-Fi » à la page 125.
- Si vous souhaitez connecter plusieurs purificateurs d'air à votre smartphone ou tablette, vous devez les connecter un par un. Terminez la configuration d'un purificateur d'air avant d'en allumer un autre.
- Assurez-vous que la distance entre votre smartphone ou tablette et le purificateur d'air est inférieure à 10 m et qu'aucun obstacle n'interfère.
- Cette application prend en charge les dernières versions d'Android et iOS. Consultez www.philips.com/purifier-compatibility pour connaître les dernières mises à jour des systèmes d'exploitation et appareils pris en charge.

Réinitialisation de la connexion Wi-Fi

Remarque

- Ceci s'applique lorsque le réseau connecté par défaut à votre purificateur d'air a été modifié.
- Réinitialisez la connexion Wi-Fi lorsque votre réseau par défaut a été modifié.

- 1 Branchez le purificateur d'air sur la prise secteur et appuyez sur  pour l'allumer.
- 2 Appuyez simultanément sur  et  pendant 3 secondes, jusqu'à ce que vous entendiez un bip.
 - ↳ Le purificateur d'air passe en mode de couplage.
 - ↳ Le voyant Wi-Fi  clignote en orange.
- 3 Suivez les étapes 4 et 5 de la section « **Première configuration de la connexion Wi-Fi** ».



4 Utilisation de l'appareil

Compréhension du voyant de qualité de l'air

Niveau IAI	Couleur du voyant de qualité de l'air	Niveau de qualité de l'air
1-3	Bleu	Bon
4-6	Bleu-violet	Acceptable
7-9	Violet-rouge	Mauvais
10-12	Rouge	Très mauvaise

Le voyant de qualité de l'air s'allume automatiquement à la mise sous tension de l'appareil, en faisant défiler toutes les couleurs dans l'ordre. Les capteurs de qualité de l'air sélectionnent rapidement la couleur qui correspond à la qualité de l'air ambiant.

Mise sous tension et hors tension

- 1 Branchez le cordon d'alimentation sur la prise secteur.
↳ L'appareil émet des bips.
- 2 Touchez  pour mettre l'appareil sous tension.
↳ L'appareil fonctionne par défaut en mode 2-en-1 avec  sur l'afficheur.
↳ Lorsque l'appareil chauffe, « --- » apparaît sur l'afficheur. Après avoir mesuré uniquement les matières particulaires dans l'air, l'appareil affiche le niveau IAI et fonctionne par défaut en mode automatique.
↳ Après avoir mesuré la qualité de l'air pendant 30 secondes environ, le capteur de qualité de l'air sélectionne automatiquement la couleur de voyant appropriée à la qualité de l'air.
- 3 Maintenez  enfoncé pendant 3 secondes pour éteindre l'appareil.

Note

- Après que vous avez éteint l'appareil au moyen du bouton marche/arrêt , si la fiche est toujours dans la prise secteur, l'appareil fonctionnera sur la base des derniers paramètres à sa prochaine mise en route.

Réglage du taux d'humidité



- 1 Touchez plusieurs fois le bouton d'humidité  pour régler le taux d'humidité de l'air sur 40 %, 50 %, 60 % ou « - - » (fig. 19).

Note

- Si le taux d'humidité « - - » a été choisi, l'appareil continue d'humidifier la pièce jusqu'à ce que le taux d'humidité ambiante atteigne 70 % d'humidité relative.
- Lorsque le taux d'humidité cible est atteint, la roue de la mèche arrêtera de tourner. Elle recommencera à tourner lorsque le taux d'humidité devient inférieur au niveau cible.
- Si vous voulez augmenter rapidement le taux d'humidité, vous pouvez sélectionner une vitesse de ventilateur plus élevée.



Changer le mode de fonctionnement

L'appareil est doté de deux modes de fonctionnement : le mode purification UNIQUEMENT et le mode 2-en-1.

- Touchez plusieurs fois le bouton de sélection du mode  pour basculer entre le mode purification UNIQUEMENT et le mode 2-en-1 (fig. 20).
↳  apparaît sur l'afficheur lorsque l'appareil fonctionne en mode purification UNIQUEMENT.
↳  apparaît sur l'afficheur lorsque l'appareil fonctionne en mode 2-en-1.

Utilisation de la fonction d'activation/ de désactivation de la lumière

Avec le bouton d'atténuation de la lumière, vous pouvez allumer ou éteindre le voyant de qualité de l'air, l'afficheur et le voyant de fonction, si nécessaire.

- 1 Touchez le bouton d'atténuation de la lumière  ; la luminosité du voyant de qualité de l'air s'atténue.
- 2 Touchez à nouveau le bouton d'atténuation de la lumière  ; le voyant de qualité de l'air et l'afficheur s'éteignent.
- 3 Touchez une troisième fois le bouton d'atténuation de la lumière  ; tous les voyants sont à nouveau allumés.

Changer le mode d'affichage

L'appareil est doté de trois modes d'affichage : affichage PM2.5, affichage IAI et affichage du taux d'humidité.

PM2.5



La technologie de détection AeraSense détecte avec précision et répond rapidement à la moindre modification des particules dans l'air. Elle vous rassure grâce aux mesures de PM2.5 relevées en temps réel.

IAI

Le capteur professionnel AeraSense détecte le niveau des allergènes présents dans l'air intérieur et affiche le niveau potentiel de risque des allergènes dans l'air intérieur sous forme numérique, avec un indice compris entre 1 et 12. 1 indique une qualité d'air optimale.

Note

- L'appareil fonctionne par défaut en mode d'affichage IAI.

- 1 Touchez et maintenez enfoncé  pendant 3 secondes pour que l'appareil passe en affichage PM2.5 (fig. 21).
↳ Le voyant PM2.5 et le niveau PM2.5 actuel apparaissent sur l'afficheur.
- 2 Touchez et maintenez enfoncé  pendant 3 secondes à deux reprises pour que l'appareil passe en affichage du taux d'humidité (fig. 22).
- 3 Touchez et maintenez enfoncé  pendant 3 secondes pour que l'appareil passe en affichage IAI (fig. 23).
↳ Le voyant IAI et le niveau IAI actuel apparaissent sur l'afficheur.

Modification du réglage de mode automatique

Vous pouvez choisir entre le mode Auto (A), le mode Allergènes (A) et le mode Nuit (SL).

Mode automatique

En mode Auto, l'appareil sélectionne la vitesse de ventilateur en fonction de la qualité et de l'humidité de l'air ambiant.

- Touchez le bouton de vitesse du ventilateur (A) pour sélectionner le mode Auto (fig. 24).
 - ↳ Auto (A) et (A) apparaissent sur l'afficheur.
 - ↳ L'appareil fonctionne par défaut en mode Auto.

Mode spécial allergènes

Le mode Allergènes très sensible est conçu pour réagir au plus petit changement de niveau d'allergènes dans l'air ambiant.

- Touchez le bouton du mode automatique (A) pour sélectionner le mode Allergènes (fig. 25).
 - ↳ Auto (A) et A apparaissent sur l'afficheur.

Nuit (SL)

En mode Nuit, le purificateur d'air fonctionne silencieusement à une vitesse très basse.

- Touchez le bouton du mode automatique (A) pour sélectionner le mode Nuit (SL).
 - ↳ Nuit (SL) et C apparaissent sur l'afficheur (fig. 26).

Note

- Si vous ne touchez aucun bouton dans un délai d'une minute, tous les voyants s'éteignent sauf C.
- Vous pouvez allumer les voyants en touchant les boutons.

Modification de la vitesse du ventilateur

Plusieurs vitesses de ventilateur sont disponibles.

Manuel

- Touchez plusieurs fois le bouton de vitesse du ventilateur (X) pour sélectionner la vitesse de ventilateur souhaitée (1, 2 ou 3) (fig. 27).

Turbo (t)

En mode Turbo, le purificateur d'air fonctionne à la vitesse la plus élevée.

- Touchez le bouton de vitesse du ventilateur (X) pour sélectionner le mode Turbo (t) (fig. 28).





Réglage du minuteur

Avec le programmeur, vous pouvez laisser fonctionner l'appareil pendant un nombre défini d'heures. L'appareil s'éteindra automatiquement au terme de la durée définie.

- Touchez le bouton du minuteur/de réinitialisation (D) à plusieurs reprises pour choisir le nombre d'heures de fonctionnement de l'appareil (fig. 29).
 - ↳ La durée du programmeur peut être réglée de 1 à 12 heures.

- Pour désactiver la fonction de minuteur, touchez le bouton du minuteur/de réinitialisation  à plusieurs reprises jusqu'à ce que « --- » apparaisse sur l'afficheur.

Configuration du verrouillage enfant

- 1 Touchez et maintenez enfoncé le bouton de verrouillage enfant  pendant 3 secondes pour activer le verrouillage (fig. 30).
 - ↳  apparaît sur l'afficheur pendant 3 secondes.
 - ↳ Lorsque le verrouillage enfant est activé, tous les autres boutons ne répondent pas.
- 2 Touchez et maintenez à nouveau le bouton de verrouillage enfant enfoncé  pendant 3 secondes pour désactiver le verrouillage (fig. 31).
 - ↳  apparaît sur l'afficheur pendant 3 secondes.

Niveau d'eau

Le niveau d'eau du réservoir d'eau est visible à travers la fenêtre du niveau d'eau située sur le réservoir. Lorsqu'il n'y a pas assez d'eau dans le réservoir d'eau, le voyant de remplissage d'eau  clignote pour indiquer que vous devez remplir le réservoir d'eau (fig. 32).

Note

- Lorsque le réservoir d'eau est vide, la roue de la mèche arrêtera de tourner. Une fois le réservoir rempli, la roue de la mèche recommencera à tourner.

5 Nettoyage

Note

- Débranchez toujours l'appareil avant de le nettoyer.
- N'immergez en aucun cas l'appareil ni dans l'eau ni dans tout autre liquide.
- N'utilisez jamais de détergents abrasifs, agressifs ou inflammables (eau de javel, alcool, etc..) pour nettoyer les différentes parties de l'appareil.
- Le préfiltre et la mèche d'humidification rotative NanoCloud sont les seuls éléments lavables. Le filtre NanoProtect ne peut pas être lavé ni aspiré.

Calendrier de nettoyage

Fréquence	Mode de nettoyage
Lorsque nécessaire	Nettoyer la surface de l'appareil à l'aide d'un chiffon doux et sec.
Toutes les semaines	Rincez le réservoir d'eau, le plateau de récupération et la mèche d'humidification rotative NanoCloud.
Lorsque le voyant de nettoyage  s'allume et que FO apparaît sur l'afficheur.	Nettoyer le préfiltre. Déterminez la mèche d'humidification rotative NanoCloud avec de l'eau et du vinaigre blanc (5 % d'acide acétique) ou de l'eau et de l'acide citrique.

Nettoyage du corps de l'appareil

Nettoyez régulièrement l'intérieur et l'extérieur de l'appareil pour empêcher que de la poussière ne s'accumule.

- 1 Dépoussiérez le corps de l'appareil à l'aide d'un chiffon doux et sec.
- 2 Nettoyez la sortie d'air à l'aide d'un chiffon doux et sec.

Nettoyage du capteur de qualité de l'air

Nettoyez le capteur de qualité de l'air tous les 2 mois pour un fonctionnement optimal du purificateur. Nettoyez-les plus fréquemment si vous utilisez le purificateur dans un environnement poussiéreux.

Note

- Si le taux d'humidité de la pièce est très élevé, il est possible que de la condensation se forme sur le capteur de qualité de l'air. Il se peut alors que le voyant de qualité de l'air indique une mauvaise qualité de l'air alors que celle-ci est pourtant bonne. Dans ce cas, vous devez nettoyer le capteur de qualité de l'air ou utiliser l'un des réglages de vitesse manuels.

- 1 Nettoyez l'entrée et la sortie du capteur de qualité de l'air à l'aide d'une brosse douce (fig. 33).
- 2 Ouvrez le couvercle du capteur de qualité de l'air (fig. 34).
- 3 Nettoyez le capteur de qualité de l'air, l'entrée de poussière et la sortie de poussière avec un coton-tige légèrement humidifié (fig. 35).

- 4 Séchez-les avec un coton-tige sec.
- 5 Remettez en place le couvercle du capteur de qualité de l'air (fig. 36).

Nettoyage du réservoir d'eau, du plateau de récupération et de la mèche d'humidification rotative NanoCloud.

Note

- Nettoyez le réservoir d'eau, le plateau de récupération et la mèche d'humidification rotative NanoCloud toutes les semaines pour assurer une bonne hygiène.

- 1 Retirez le réservoir d'eau (fig. 10).
- 2 Soulevez le plateau de récupération vers le haut et retirez-le à l'horizontale (fig. 37).
- 3 Retirez la roue de la mèche du support de la mèche (fig. 38).
- 4 Rincez le réservoir d'eau, le plateau de récupération et la mèche d'humidification rotative NanoCloud sous l'eau du robinet.

Note

- Ne retirez pas la mèche d'humidification rotative NanoCloud de la roue pendant le nettoyage.
- Ne frottez pas la mèche d'humidification rotative NanoCloud ni ne l'exposez pas à la lumière directe du soleil.
- Si nécessaire, utilisez un détergent doux pour nettoyer le réservoir d'eau et le plateau de récupération. Dans ce cas, rincez soigneusement le réservoir d'eau et le plateau de récupération.

- 5 Essuyez l'extérieur du réservoir d'eau et du plateau de récupération.
- 6 Placez la roue de la mèche sur le support de la mèche (fig. 13).

 **Note**

- Lorsque vous placez la roue de la mèche sur le support de la mèche, assurez-vous que les parties saillantes de la roue s'encastrent dans les encoches correspondantes.

- 7 Remplacez le plateau de récupération dans l'appareil (fig. 14).
- 8 Remplacez le réservoir d'eau dans l'appareil (fig. 18).

Nettoyage du préfiltre

 **Note**

- Si le préfiltre est endommagé, usé ou cassé, ne l'utilisez pas. Consultez www.philips.com/support ou contactez le Service Consommateurs de votre pays.

État du voyant d'alerte du filtre	Mesure à prendre
« F0 » apparaît sur l'afficheur et l'alerte de remplacement du préfiltre et de la mèche  s'allume	Nettoyage du préfiltre

- 1 Tirez vers vous la partie supérieure du panneau arrière pour le détacher de l'appareil (fig. 3).
- 2 Pour retirer le préfiltre, baissez les deux clips, puis tirez le filtre vers vous (fig. 4).

- 3 Lavez le préfiltre sous l'eau du robinet. Si le préfiltre est très sale, utilisez une brosse douce pour éliminer la poussière (fig. 39).
- 4 Laissez sécher le préfiltre.

 **Note**

- Assurez-vous que le préfiltre est parfaitement sec. S'il est toujours humide, les bactéries peuvent s'y multiplier et réduire la durée de vie du préfiltre.

- 5 Une fois le préfiltre complètement sec, remplacez-le dans le panneau arrière (fig. 8).
- 6 Touchez et maintenez enfoncé  pendant 3 secondes pour réinitialiser l'intervalle de nettoyage du préfiltre.

Détartrage de la mèche d'humidification rotative NanoCloud

État du voyant d'alerte du filtre	Mesure à prendre
« F0 » apparaît sur l'afficheur et l'alerte de remplacement du préfiltre et de la mèche  s'allume	Détartrez la mèche d'humidification rotative NanoCloud

- 1 Retirez le réservoir d'eau (fig. 10).
- 2 Soulevez le plateau de récupération vers le haut et retirez-le à l'horizontale (fig. 11).
- 3 Retirez la roue de la mèche du support de la mèche (fig. 38).

- 4 Faites tremper la mèche d'humidification rotative NanoCloud avec un produit de nettoyage (comme du vinaigre blanc dilué ou une solution d'acide citrique) pendant deux heures (fig. 40).

Note

- Veuillez utiliser un produit de nettoyage acide ou moyennement acide.
- Vinaigre blanc (5 % d'acide acétique) mélangé à une quantité égale d'eau
- 4 g d'acide citrique avec 4 litres d'eau
- S'il y a des dépôts blancs (calcaire) sur le filtre, assurez-vous que le côté avec les dépôts blancs est immergé dans l'eau.
- Ne retirez pas la mèche d'humidification rotative NanoCloud de la roue pendant le détartrage.

- 5 Rincez la mèche d'humidification rotative NanoCloud sous le robinet afin d'éliminer les résidus de vinaigre ou d'acide citrique. Pendant le rinçage, retournez la mèche de façon à bien rincer l'avant et l'arrière (fig. 41).

- 6 Laissez sécher la mèche d'humidification rotative NanoCloud à l'air libre (fig. 42).

Note

- N'exposez pas la mèche d'humidification rotative NanoCloud à la lumière directe du soleil.

- 7 Touchez et maintenez enfoncé  pendant 3 secondes pour réinitialiser l'intervalle de nettoyage de la mèche d'humidification rotative NanoCloud.

6 Remplacement du filtre et de la mèche

Fonctionnement du verrouillage de protection de l'air sain

Cet appareil est équipé d'un système de verrouillage de protection de l'air sain qui garantit que le filtre NanoProtect et la mèche d'humidification sont dans un état optimal lorsque l'appareil fonctionne. Lorsque le filtre NanoProtect et la mèche d'humidification sont presque expirés, le voyant de remplacement  clignote et le code du filtre apparaît sur l'afficheur (voir **tableau des alertes de filtre**).

Si vous ne remplacez pas le filtre et la mèche à temps, l'appareil cesse de fonctionner et se verrouille.

Remplacement du filtre NanoProtect

Note

- Les filtres de purification de l'air ne peuvent être ni lavés ni aspirés.
- Éteignez toujours le purificateur d'air et débranchez-le de la prise électrique avant de remplacer les filtres.

Tableau d'alerte de filtre

État du voyant d'alerte du filtre	Mesure à prendre
A3 apparaît sur l'afficheur	Remplacement du filtre HEPA NanoProtect Série 3 (FY2422)
C7 apparaît sur l'afficheur	Remplacement du filtre NanoProtect à charbon actif (FY2420)
A3 et C7 apparaissent en alternance sur l'afficheur	Remplacer les deux filtres

Remplacez le filtre NanoProtect lorsque  clignote sur l'afficheur (fig. 43).

- 1 Retirez le filtre NanoProtect usagé de l'appareil (fig. 44).



Note

- Ne touchez pas la surface plissée du filtre et ne sentez pas le filtre car il contient des polluants de l'air.
- Lavez-vous les mains après avoir mis les filtres usagés au rebut.

- 2 Retirez tous les matériaux d'emballage du nouveau filtre NanoProtect (fig. 6).
- 3 Placez le nouveau filtre NanoProtect dans l'appareil (fig. 7).
- 4 Touchez et maintenez enfoncé  pendant 3 secondes pour réinitialiser le compteur de durée de vie du filtre NanoProtect.

Remplacement de la mèche d'humidification rotative NanoCloud

État du voyant d'alerte du filtre	Mesure à prendre
F1 s'affiche et le voyant de remplacement du filtre  clignote sur l'afficheur. (fig. 45)	Remplacez la mèche d'humidification rotative NanoCloud

- 1 Retirez la roue de la mèche du support de la mèche (fig. 38).
- 2 Saisissez la vis de l'arbre de l'autre côté de la roue, tournez-la dans le sens inverse des aiguilles d'une montre pour libérer la mèche de la roue (fig. 46).
- 3 Desserrez successivement les verrous sur le bord de la roue pour démonter la roue de la mèche (fig. 47).
- 4 Retirez la mèche d'humidification rotative NanoCloud (fig. 48).
- 5 Retirez tous les matériaux d'emballage de la nouvelle mèche d'humidification rotative NanoCloud (fig. 49).
- 6 Placez la nouvelle mèche d'humidification rotative NanoCloud dans la roue de la mèche, puis enclenchez les verrous sur la roue (fig. 50).
- 7 Placez la roue de la mèche sur le support de la mèche (fig. 13).



Note



- Lorsque vous placez la roue de la mèche sur le support de la mèche, assurez-vous que les parties saillantes de la roue s'encastrent dans les encoches correspondantes.

- 8** Remplacez le plateau de récupération et le réservoir d'eau dans l'appareil (fig. 14).
- 9** Touchez et maintenez enfoncé  pendant 3 secondes pour réinitialiser le compteur de durée de vie de la mèche d'humidification rotative NanoCloud.

7 Dépannage

Cette rubrique présente les problèmes les plus courants que vous pouvez rencontrer avec votre appareil. Si vous ne parvenez pas à résoudre le problème à l'aide des informations ci-dessous, contactez le Service Consommateurs de votre pays.

Problème	Solution possible
L'appareil ne fonctionne pas alors qu'il est branché.	<ul style="list-style-type: none">• Le voyant de remplacement de filtre  clignotait, mais vous n'avez pas remplacé le filtre NanoProtect. L'appareil est désormais verrouillé. Dans ce cas, remplacez le filtre et réinitialisez le compteur de durée de vie du filtre.• Le voyant de remplissage d'eau  clignote. Assurez-vous que le réservoir d'eau est correctement installé et qu'il y a assez d'eau dans le réservoir d'eau.
L'appareil ne fonctionne pas alors qu'il est allumé.	<ul style="list-style-type: none">• L'appareil fonctionne, mais les boutons ne répondent pas. Vérifiez si le verrouillage enfant est activé.
Des dépôts blancs sont présents sur la mèche d'humidification rotative NanoCloud.	<ul style="list-style-type: none">• Les dépôts blancs sont du calcaire et sont constitués par les minéraux de l'eau. Les dépôts de calcaire sur la mèche d'humidification rotative NanoCloud affectent les performances d'humidification, mais ils ne sont pas dangereux pour votre santé. Suivez les instructions de nettoyage dans le mode d'emploi.
Aucun air ne s'échappe de la sortie d'air.	<ul style="list-style-type: none">• Branchez l'appareil et allumez-le.
Le flux d'air qui s'échappe de la sortie d'air est significativement plus faible qu'avant.	<ul style="list-style-type: none">• Le préfiltre est sale. Nettoyez le préfiltre (voir le chapitre « Nettoyage »).• Assurez-vous que vous avez bien retiré tout l'emballage du filtre NanoProtect.

Problème	Solution possible
Il faut du temps pour atteindre le taux d'humidité cible.	<ul style="list-style-type: none"> • La technologie NanoCloud distribue de la vapeur d'eau invisible dans la pièce. Si l'atmosphère est sèche, l'humidité de l'humidificateur sera absorbée par les murs, les meubles et d'autres éléments de votre pièce. La ventilation d'air extérieur sec augmentera également le temps nécessaire pour atteindre l'humidité cible. Pour optimiser les performances d'humidification et de purification, il est recommandé de fermer les portes et fenêtres pendant l'utilisation.
Je ne vois pas de vapeur d'eau sortir de l'appareil. Fonctionne-t-il ?	<ul style="list-style-type: none"> • Lorsque la vapeur est très fine, elle est invisible. Grâce à la technologie d'humidification NanoCloud, l'appareil diffuse un air pur humide depuis la zone de sortie sans former de brouillard d'eau. Vous ne pouvez donc pas voir la vapeur.
L'appareil produit une odeur étrange.	<ul style="list-style-type: none"> • Lors des premières utilisations, l'appareil peut dégager une odeur de plastique. Ce phénomène est normal. Toutefois, si l'appareil dégage une odeur de brûlé, contactez votre revendeur Philips ou un Centre Service Agréé Philips autorisé. • Le filtre peut dégager une odeur après avoir été utilisé pendant un moment en raison de l'absorption de l'air intérieur. Retirez le filtre et placez-le à un endroit directement exposé à la lumière du soleil et bénéficiant d'une bonne ventilation pendant plusieurs heures. Remettez-le en place et essayez une nouvelle fois de l'utiliser. Si l'odeur persiste, veuillez remplacer le filtre.
L'appareil est extrêmement bruyant.	<ul style="list-style-type: none"> • Vous n'avez pas déballé complètement les filtres. Assurez-vous que vous avez enlevé tout le matériau d'emballage. • Diminuez la vitesse du ventilateur.
L'appareil continue d'indiquer que je dois remplacer un filtre alors que je l'ai déjà fait.	<ul style="list-style-type: none"> • Vous n'avez peut-être pas maintenu enfoncé le bouton du minuteur/de réinitialisation  correctement. Branchez l'appareil, touchez  pour l'allumer, puis maintenez enfoncé le bouton du minuteur/de réinitialisation  pendant 3 secondes.

Problème	Solution possible
<p>Le code d'erreur « E1 », « E2 », « E3 » ou « E4 » apparaît sur l'afficheur.</p>	<ul style="list-style-type: none"> • L'appareil fonctionne mal. Contactez le Service Consommateurs de votre pays.
<p>La configuration Wi-Fi a échoué.</p>	<ul style="list-style-type: none"> • Si le routeur auquel votre purificateur est connecté est à double bande et qu'il n'est actuellement pas connecté à un réseau 2,4 GHz, veuillez passer à une autre bande du même routeur (2,4 GHz) et réessayez de coupler votre purificateur. Les réseaux 5 GHz ne sont pas pris en charge. • Les réseaux d'authentification Web ne sont pas pris en charge. • Vérifiez si le purificateur est à portée du routeur Wi-Fi. Vous pouvez essayer de rapprocher le purificateur d'air du routeur Wi-Fi. • Vérifiez si le nom de réseau est correct. Le nom de réseau est sensible à la casse. • Vérifiez si le mot de passe Wi-Fi est correct. Le mot de passe est sensible à la casse. • Recommencez la configuration en suivant les instructions de la section « Configuration de la connexion Wi-Fi après modification du réseau ». • La connectivité Wi-Fi peut être interrompue par des interférences électromagnétiques ou autres. Éloignez l'appareil de tout autre appareil électronique susceptible de causer des interférences. • Vérifiez si l'appareil mobile est en mode avion. Veuillez à désactiver le mode avion lorsque vous vous connectez au réseau Wi-Fi. • Consultez la section d'aide de l'application pour obtenir de nombreuses astuces de dépannage à jour.

8 Garantie et service

Si vous souhaitez obtenir des informations supplémentaires ou si vous rencontrez un problème, visitez le site Web de Philips à l'adresse www.philips.com ou contactez le Service Consommateurs Philips de votre pays (vous trouverez le numéro de téléphone correspondant sur le dépliant de garantie internationale). S'il n'existe pas de Service Consommateurs dans votre pays, adressez-vous à votre revendeur Philips.

Commande de pièces ou d'accessoires

Si vous devez remplacer une pièce ou tout simplement en acheter une supplémentaire, contactez votre revendeur Philips ou rendez-vous sur www.philips.com/support. Si vous avez des problèmes pour obtenir des pièces, contactez le Service Consommateurs Philips de votre pays (vous pouvez trouver son numéro de téléphone dans le dépliant de garantie internationale).

9 Mentions légales

Champs électromagnétiques (CEM)

Cet appareil Philips est conforme à toutes les normes et à tous les règlements applicables relatifs à l'exposition aux champs électromagnétiques.

Conformité aux normes sur les champs électriques, magnétiques et électromagnétiques

Koninklijke Philips N.V. fabrique et vend de nombreux produits de consommation qui ont, comme tous les appareils électriques, la capacité d'émettre et de recevoir des signaux électromagnétiques.

L'un des principes fondamentaux adoptés par la société Philips consiste à prendre toutes les mesures qui s'imposent en matière de sécurité et de santé, conformément aux dispositions légales en cours, pour respecter les normes sur les champs électriques, magnétiques et électromagnétiques en vigueur au moment de la fabrication de ses produits.

Philips s'est engagé à développer, produire et commercialiser des produits ne présentant aucun effet nocif sur la santé. Philips confirme qu'un maniement correct de ses produits et leur usage en adéquation avec la raison pour laquelle ils ont été conçus garantissent une utilisation sûre et fidèle aux informations scientifiques disponibles à l'heure actuelle. Philips joue un rôle majeur dans le développement de normes CEM et de sécurité internationales, ce qui lui permet d'anticiper leur évolution de les appliquer au plus tôt à ses produits.

Recyclage



Ce symbole signifie que ce produit ne doit pas être mis au rebut avec les ordures ménagères (2012/19/UE). Respectez les règles en vigueur dans votre pays pour la mise au rebut des produits électriques et électroniques. Une mise au rebut correcte contribue à préserver l'environnement et la santé.

Avertissement

App Store est une marque de service d'Apple Inc.
Google Play est une marque commerciale de Google Inc.
Application « Air Matters » développée par Air Matters Network Pty Ltd.

Les textes sur cet appareil Philips et les nombreux logiciels open-source de l'application Air Matters, ainsi que les copies de licence de logiciel open-source utilisés dans ce produit, peuvent provenir du site Web : www.philips.com/purifier-compatibility.

Déclaration UE de conformité simplifiée

Le soussigné, Philips Consumer Lifestyle B.V. , déclare que l'équipement radioélectrique du type AC3829 est conforme à la directive 2014/53/UE. Le texte complet de la déclaration UE de conformité est disponible à l'adresse internet suivante: www.philips.com.

Indice

1 Importante	141	5 Pulizia	153
Sicurezza	141	Programmazione della pulizia	153
2 Purificatore d'aria	145	Pulizia del corpo dell'apparecchio	154
Panoramica del prodotto (fig. ①)	145	Pulizia del sensore della qualità dell'aria	154
Panoramica dei comandi (fig. ②)	146	Pulizia del serbatoio, del vassoio dell'acqua e del tampone di umidificazione rotante NanoCloud	154
3 Introduzione	147	Pulizia del prefiltra	155
Installazione del filtro NanoProtect	147	Rimozione del calcare dal tampone di umidificazione rotante NanoCloud	156
Preparazione per l'umidificazione	147	6 Sostituzione del filtro e del tampone	157
Connessione Wi-Fi	148	Blocco di protezione di aria salutare	157
4 Utilizzo dell'apparecchio	149	Sostituzione del filtro NanoProtect	157
Spie della qualità dell'aria	149	Sostituzione del tampone di umidificazione rotante NanoCloud	158
Accensione e spegnimento	150	7 Risoluzione dei problemi	159
Impostazione del livello di umidità	150	8 Garanzia e assistenza	162
Modifica della modalità di funzionamento	150	Come ordinare parti o accessori	162
Utilizzo della funzione di accensione/spegnimento spia	151	9 Note	162
Modifica della modalità di visualizzazione	151	Campi elettromagnetici (EMF)	162
Modifica dell'impostazione della modalità auto	151	Riciclaggio	163
Modifica della velocità della ventola	152	Avviso	163
Impostazione del timer	152	Dichiarazione di conformità UE semplificata	163
Impostazione del blocco bambini	152		
Livello dell'acqua	153		

1 Importante

Sicurezza

Prima di utilizzare l'apparecchio, leggere attentamente il presente manuale utente e conservarlo per eventuali riferimenti futuri.

Pericolo

- Evitare infiltrazioni di acqua, altre sostanze liquide o detergenti infiammabili nell'apparecchio per evitare scosse elettriche e/o il pericolo di incendio.
- Non pulire l'apparecchio con acqua, altre sostanze liquide o un detergente (infiammabile) per evitare scosse elettriche e/o il pericolo di incendio.
- Non spruzzare sostanze infiammabili, quali insetticidi o profumo, in prossimità dell'apparecchio.
- L'acqua del serbatoio non è potabile. Non berla, né utilizzarla per dare da bere agli animali o per innaffiare le piante. Durante lo svuotamento,

versare l'acqua del serbatoio nello scarico.

Avviso

- Prima di collegare l'apparecchio, controllare che la tensione indicata sul lato dell'apparecchio corrisponda a quella locale.
- Se il cavo di alimentazione è danneggiato, deve essere sostituito da Philips, da un centro di assistenza autorizzato Philips o da persone qualificate al fine di evitare possibili danni.
- Non utilizzare l'apparecchio se la spina, il cavo di alimentazione o l'apparecchio stesso sono danneggiati.
- Questo apparecchio può essere usato da bambini a partire dagli 8 anni in su e da persone con capacità mentali, fisiche o sensoriali ridotte, prive di esperienza o conoscenze adatte, a condizione che abbiano ricevuto assistenza o formazione per utilizzare l'apparecchio in maniera sicura e siano

consapevoli dei potenziali pericoli associati a tale uso.

- Le operazioni di pulizia e manutenzione non devono essere eseguite da bambini senza la supervisione di un adulto.
- Adottare le dovute precauzioni per evitare che i bambini giochino con l'apparecchio.
- Non ostruire l'ingresso e l'uscita dell'aria, ad esempio posizionando oggetti sull'uscita dell'aria o davanti all'ingresso dell'aria.
- Interfaccia Wi-Fi standard basata su 802.11b/g/n a 2,4 GHz con potenza massima in uscita di 31,62 mW EIRP.

Attenzione

- Questo apparecchio non sostituisce gli apparecchi di ventilazione; vi consigliamo pertanto di pulire regolarmente gli ambienti con l'aspirapolvere e di utilizzare cappe aspiranti o ventole mentre cucinate.

- Se la presa utilizzata per alimentare l'apparecchio presenta connessioni non ottimali, la spina dell'apparecchio si surriscalda. Assicurarsi di collegare l'apparecchio a una presa intatta.
- Posizionare e utilizzare sempre l'apparecchio su una superficie piana, stabile e orizzontale.
- Lasciare almeno 20 cm di spazio libero dietro e su entrambi i lati dell'apparecchio e lasciare almeno 30 cm di spazio libero sopra l'apparecchio.
- Non posizionare alcun oggetto sopra l'apparecchio.
- Non posizionare l'apparecchio direttamente sotto un condizionatore per evitare che la condensa finisca sull'apparecchio.
- Prima di accendere l'apparecchio, controllare che tutti i filtri siano stati montati correttamente.

- Utilizzare solo i filtri originali Philips studiati appositamente per questo apparecchio. Non utilizzare altri filtri.
- Non urtare l'apparecchio con oggetti duri (in particolare le prese dell'aria).
- Non inserire le dita o altri oggetti nelle prese dell'aria per evitare danni fisici o il malfunzionamento dell'apparecchio.
- Non utilizzare questo apparecchio se è stato spruzzato insetticida a gas per uso domestico o in luoghi in cui siano presenti residui oleosi, incensi accesi o vapori chimici.
- Non utilizzare l'apparecchio nelle vicinanze di apparecchi a gas, dispositivi di riscaldamento o caminetti.
- Scollegare sempre la spina dell'apparecchio dopo l'uso e prima del riempimento, della pulizia o di qualunque altro tipo di manutenzione.
- Non utilizzare l'apparecchio in stanze soggette a notevoli cambiamenti della temperatura.
- Per evitare interferenze, posizionare l'apparecchio ad almeno 2 m di distanza dagli apparecchi elettrici che utilizzano onde radio propagate nell'aria come TV, radio e orologi radiocontrollati.
- Se non si utilizza l'apparecchio per un lungo periodo, è possibile che si sviluppino batteri nei filtri. Controllare i filtri dopo un lungo periodo di inattività. Sostituire i filtri se sono molto sporchi (vedere il capitolo "Sostituzione del filtro e del tampone").
- Questo apparecchio è destinato esclusivamente a uso domestico in normali condizioni operative.
- Non usare l'apparecchio in ambienti umidi o con temperature elevate, ad esempio il bagno o la cucina.

- L'apparecchio non rimuove il monossido di carbonio (CO) o il radon (Rn). Non può essere utilizzato come dispositivo di sicurezza in caso di incidenti con processi di combustione e sostanze chimiche pericolose.
- Riempire il serbatoio solo con acqua fredda. Non utilizzare acqua di pozzi o acqua calda.
- Non versare sostanze diverse dall'acqua nel serbatoio. Non versare profumo nel serbatoio dell'acqua.
- Se non si utilizza la funzione di umidificazione per un lungo periodo di tempo, pulire il serbatoio dell'acqua e il vassoio del tampone rotante NanoCloud, e lasciare asciugare quest'ultimo all'aria.
- Se è necessario spostare l'apparecchio, scollegarlo prima dall'alimentazione. Quindi, svuotare o rimuovere il serbatoio e il vassoio dell'acqua. Spostare l'apparecchio orizzontalmente afferrandolo per i manici posti ai lati.
- Scollegare l'apparecchio durante il riempimento e la pulizia.

2 Purificatore d'aria

Congratulazioni per l'acquisto e benvenuti in Philips!

Per usufruire di tutti i vantaggi offerti dall'assistenza Philips, effettuare la registrazione del prodotto presso il sito www.Philips.com/welcome.

Il purificatore d'aria Philips consente di avere aria fresca e umidificata in casa per la salute di tutta la famiglia. Offre un sistema avanzato di evaporazione con tecnologia NanoCloud, che utilizza uno speciale filtro di umidificazione che aggiunge molecole di H₂O all'aria secca e produce aria umida e salutare senza la formazione di vapore acqueo. Il suo filtro di umidificazione trattiene batteri, calcio e altre particelle presenti nell'acqua. Emette solo aria pura e umidificata. Basta con l'aria troppo secca durante i mesi invernali o dovuta ai condizionatori.







Prima di utilizzare l'apparecchio, leggere attentamente il presente manuale utente e conservarlo per eventuali riferimenti futuri.

Panoramica del prodotto (fig. ①)

- A Pannello di controllo
- B Serbatoio acqua
- C Supporto del tampone
- D Vassoio dell'acqua
- E Rotelline omnidirezionali
- F Disco del tampone
- G Tampone di umidificazione rotante NanoCloud (FY3435)
- H Coperchio lato posteriore
- I Prefiltro
- J Filtro NanoProtect Serie 3 (FY2422)
- K Filtro NanoProtect a carbone attivo (FY2420)
- L Uscita dell'aria

Panoramica dei comandi (fig. 2)

Pulsanti di controllo

	Pulsante di accensione/ spegnimento
	Pulsante del blocco bambini
	Pulsante della modalità automatica
	Pulsante della velocità della ventola
	Pulsante per l'impostazione dell'umidità
	Pulsante della funzione di attenuazione luminosa
	Pulsante modalità 2 in 1 on/off
	Pulsante timer/reset

Display:

	Modalità standby
	Modalità automatica
	Modalità allergeni
	Modalità SOLO purificazione
	Modalità 2 in 1
	Avviso di sostituzione del filtro
	Avviso di riempimento dell'acqua
	Avviso di pulizia del pre-filtro e del tampone
PM2.5	Display PM2.5
IAI	Visualizzazione indice di allergeni in ambienti interni
	Indicatore WiFi

3 Introduzione

Installazione del filtro NanoProtect

L'apparecchio viene fornito con il filtro NanoProtect già installato. Rimuovere l'imballaggio del filtro prima dell'utilizzo e posizionarlo nuovamente nell'apparecchio come segue:

Nota

- Assicurarsi che il lato con la linguetta sia rivolto in avanti.

- 1 Tirare la parte superiore del pannello posteriore verso di sé per estrarlo dall'apparecchio (fig. ③).
- 2 Premere i due ganci verso il basso e tirare verso di sé il pre-filtro (fig. ④).
- 3 Rimuovere il filtro NanoProtect dall'apparecchio (fig. ⑤).
- 4 Rimuovere completamente il materiale di imballaggio dal filtro NanoProtect (fig. ⑥).
- 5 Risistemare il filtro NanoProtect nell'apparecchio (fig. ⑦).
- 6 Reinserire il pre-filtro nell'apparecchio, inserirne prima la parte inferiore, quindi premere la parte superiore verso l'apparecchio (fig. ⑧).
- 7 Per riapplicare il coperchio posteriore, inserirne prima la parte inferiore nell'apparecchio, quindi premere la parte superiore verso di esso (fig. ⑨).

Preparazione per l'umidificazione

- 1 Estrarre il serbatoio dell'acqua (fig. ⑩).
- 2 Sollevare il vassoio dell'acqua verso l'alto ed estrarlo in posizione orizzontale (fig. ⑪).
- 3 Rimuovere completamente il materiale di imballaggio dal tampone di umidificazione rotante NanoCloud (fig. ⑫).

Nota

- Il tampone è stato assemblato sull'apposito disco al momento dell'acquisto.

- 4 Posizionare il disco del tampone sul supporto del tampone (fig. ⑬).

Nota

- Al momento di posizionare il disco del tampone sull'apposito supporto, assicurarsi che le protuberanze sul disco si inseriscano nelle scanalature corrispondenti.



- 5 Risistemare il vassoio dell'acqua nell'apparecchio (fig. ⑭).
- 6 Svitare il tappo del serbatoio dell'acqua ruotandolo in senso antiorario (fig. ⑮).
- 7 Riempire il serbatoio con acqua del rubinetto fredda (fig. ⑯).
- 8 Chiudere saldamente il tappo del serbatoio ruotandolo in senso orario (fig. ⑰).
- 9 Risistemare il serbatoio dell'acqua nell'apparecchio (fig. ⑱).

Connessione Wi-Fi

Configurazione della connessione Wi-Fi per la prima volta

- 1 Scaricare e installare l'applicazione "Air Matters" dall'**App Store** o da **Google Play**.



- 2 Inserire la spina del purificatore d'aria nella presa di corrente e accenderlo toccando .
↳ L'indicatore Wi-Fi  lampeggia in arancione per la prima volta.
- 3 Verificare che lo smartphone o il tablet siano collegati correttamente alla rete Wi-Fi.
- 4 Avviare l'applicazione "**Air Matters**" e fare clic su "Connect an Air Purifier or Monitor" nella parte superiore dello schermo. Seguire le istruzioni su schermo per collegare il purificatore d'aria alla rete.
- 5 Una volta eseguita l'associazione e la connessione, l'indicatore Wi-Fi  si illumina con luce bianca. Se l'associazione non viene eseguita correttamente, consultare la sezione relativa alla risoluzione dei problemi o la guida dell'applicazione "**Air Matters**" per ricevere suggerimenti dettagliati e aggiornati.





Nota

- Questa istruzione è valida soltanto quando il purificatore d'aria viene configurato per la prima volta. Se la rete è cambiata o la configurazione deve essere eseguita di nuovo, consultare la sezione "Ripristinare la connessione Wi-Fi" a pagina 149.
- Se si desidera collegare più di un purificatore d'aria allo smartphone o al tablet, si consiglia di collegarne uno per volta. Completare la configurazione di un purificatore d'aria prima di accenderne altri.
- Assicurarsi che la distanza tra lo smartphone o il tablet e il purificatore d'aria sia inferiore a 10 m e che non siano presenti ostacoli.
- Questa applicazione supporta le versioni più recenti di Android e iOS. Consultare la pagina Web www.philips.com/purifier-compatibility per gli ultimi aggiornamenti dei sistemi operativi supportati e dei dispositivi.

Ripristinare la connessione Wi-Fi

Nota

- Si applica quando viene modificata la rete predefinita collegata al purificatore d'aria.
- Ripristinare la connessione Wi-Fi quando la rete predefinita è stata modificata.

- 1 Inserire la spina del purificatore d'aria nella presa di corrente e accenderlo toccando .
- 2 Toccare  e  contemporaneamente per 3 secondi fino a quando non viene emesso un segnale acustico.
 - ↳ Il purificatore d'aria entra in modalità di associazione.
 - ↳ L'indicatore Wi-Fi  lampeggia in arancione.
- 3 Seguire i passaggi 4 e 5 nella sezione "**Configurazione della connessione Wi-Fi per la prima volta**".



4 Utilizzo dell'apparecchio

Spie della qualità dell'aria

Livello IAI	Colore della spia della qualità dell'aria	Livello della qualità dell'aria
1-3	Blu	Buona
4-6	Blu-viola	Sufficiente
7-9	Viola-rossa	Scarsa
10-12	Rosso	Molto scarsa

La spia della qualità dell'aria si illumina automaticamente quando l'apparecchio viene acceso e si accendono tutti i colori in sequenza. In pochi minuti i sensori della qualità dell'aria selezionano il colore che corrisponde alla qualità dell'aria della stanza.

Accensione e spegnimento

- 1 Inserire la spina nella presa di corrente.
 - ↳ L'apparecchio emette un segnale acustico.
- 2 Toccare  per accendere l'apparecchio.
 - ↳ Per impostazione predefinita, l'apparecchio funziona in modalità 2 in 1 con  visualizzato sullo schermo.
 - ↳ Quando l'apparecchio è in fase di riscaldamento, sullo schermo appare "---". Dopo aver misurato il particolato solo nell'aria, l'apparecchio mostra il livello IA1 e funziona in modalità automatica per impostazione predefinita.
 - ↳ Dopo la misurazione della qualità dell'aria per circa 30 secondi, il sensore della qualità dell'aria seleziona automaticamente il colore della luce della relativa spia.
- 3 Toccare e tenere premuto  per 3 secondi per spegnere l'apparecchio.

Nota

- Dopo lo spegnimento con il pulsante on/off , se la spina rimane nella presa di alimentazione, l'apparecchio riprenderà a funzionare con le impostazioni precedentemente utilizzate quando viene riacceso.

Impostazione del livello di umidità



- Toccare il pulsante dell'umidità  ripetutamente per impostare l'umidità dell'aria su 40%, 50%, 60% o "• -" (fig. 19).

Nota

- Quando viene selezionato il livello di umidità "• -", l'apparecchio continuerà a umidificare la stanza finché il livello di umidità relativa dell'ambiente non raggiunge il 70%.
- Al raggiungimento del livello di umidità impostato, il disco del tampone smette di girare. Riprenderà la rotazione quando l'umidità scende al di sotto del livello impostato.
- Se si desidera aumentare il livello di umidità rapidamente, è possibile selezionare una velocità della ventola più elevata.



Modifica della modalità di funzionamento

L'apparecchio è dotato di due modalità di funzionamento: la modalità SOLO purificazione e la modalità 2 in 1.

- Toccare il pulsante di selezione modalità  più volte per passare tra la modalità SOLO purificazione e la modalità 2 in 1 (fig. 20).
 - ↳  viene mostrato sullo schermo quando l'apparecchio funziona in modalità SOLO purificazione.
 - ↳  viene mostrato sullo schermo quando l'apparecchio funziona in modalità 2 in 1.

Utilizzo della funzione di accensione/spegnimento spia

Tramite il pulsante della funzione di attenuazione luminosa, è possibile accendere o spegnere la spia della qualità dell'aria, il display e gli indicatori quando lo si desidera.

- 1 Toccare il pulsante della funzione di attenuazione luminosa  una volta per attenuare la spia della qualità dell'aria.
- 2 Toccare di nuovo il pulsante della funzione di attenuazione luminosa  per spegnere il display.
- 3 Toccare il pulsante della funzione di attenuazione luminosa  per la terza volta per accendere nuovamente tutte le spie.

Modifica della modalità di visualizzazione

L'apparecchio è dotato di tre modalità di visualizzazione: PM2.5, IAI e livello di umidità.

PM2.5



La tecnologia **AeraSense** rileva in modo accurato e risponde rapidamente anche alle più piccole modifiche nell'aria. Offre la tranquillità di un feedback per PM2.5 in tempo reale.

IAI



Il sensore di livello professionale **AeraSense** rileva il livello di allergeni presenti nell'aria degli ambienti interni e avverte del potenziale rischio causato da un livello elevato di allergeni mostrando sul display dei numeri da 1 a 12. 1 indica la migliore qualità dell'aria.

Nota

- Per impostazione predefinita, l'apparecchio funziona in modalità IAI.



- 1 Tenere premuto  per 3 secondi per passare alla modalità di visualizzazione PM2.5 (fig. 21).
 - ↳ L'indicatore PM2.5 e l'effettivo livello di PM2.5 appaiono sullo schermo.
- 2 Tenere premuto  per 3 secondi due volte per passare alla modalità di visualizzazione del livello di umidità (fig. 22).
- 3 Tenere premuto  per 3 secondi per passare alla modalità di visualizzazione IAI (fig. 23).
 - ↳ L'indicatore IAI e l'effettivo livello di IAI appaiono sullo schermo.

Modifica dell'impostazione della modalità auto

È possibile scegliere tra la modalità automatica () , allergeni () e standby () .



Modalità automatica

In modalità automatica, l'apparecchio seleziona la velocità della ventola in base all'umidità dell'aria nell'ambiente e alla qualità dell'aria.

- Toccare il pulsante della velocità della ventola  per selezionare la modalità automatica (fig. 24).
 - ↳ Auto () e  vengono visualizzati sul display.
 - ↳ Per impostazione predefinita, l'apparecchio funziona in modalità automatica.





Modalità allergeni

La modalità allergeni è estremamente sensibile ed è stata progettata per reagire anche alla minima modifica nel livello di allergeni nell'aria circostante.

- Toccare il pulsante della modalità automatica  per selezionare la modalità allergeni (fig. 25).
 - ↳ Auto () e  vengono visualizzati sul display.

Standby (SL)

In modalità standby, il purificatore d'aria funziona silenziosamente a velocità molto ridotta.

- Toccare il pulsante della modalità automatica  per selezionare la modalità standby ().
 - ↳ Standby () e  vengono visualizzati sul display (fig. 26).



Nota

- Se non viene toccato nessun pulsante dopo un minuto, tutte le spie si spegneranno eccetto .
- È possibile accendere le spie toccando un pulsante qualsiasi.

Modifica della velocità della ventola



Sono disponibili più velocità della ventola.

manuale

- Toccare il pulsante della velocità della ventola  più volte per selezionare la velocità della ventola desiderata (1, 2 o 3) (fig. 27).



Turbo (t)

In modalità turbo, il purificatore d'aria funziona alla massima velocità.





- Toccare il pulsante della velocità della ventola  per selezionare la modalità turbo () (fig. 28).

Impostazione del timer

Grazie al timer, è possibile impostare l'apparecchio affinché rimanga in funzione per un determinato numero di ore. Trascorso il tempo impostato, l'apparecchio si spegne automaticamente.

- Toccare più volte il pulsante timer/reset  per scegliere il numero di ore per cui si desidera lasciar funzionare l'apparecchio (fig. 29).
 - ↳ Il timer va da 1 a 12 ore.
- Per disattivare la funzione timer, toccare il pulsante timer/reset  più volte fino a quando "---" non viene visualizzato sul display.

Impostazione del blocco bambini

- 1 Tenere premuto il pulsante del blocco bambini  per 3 secondi per attivare il blocco bambini (fig. 30).
 - ↳  viene visualizzato per 3 secondi.
 - ↳ Quando il blocco bambini è attivo, tutti gli altri pulsanti non rispondono.
- 2 Tenere premuto nuovamente il pulsante del blocco bambini  per 3 secondi per disattivare il blocco bambini (fig. 31).
 - ↳  viene visualizzato per 3 secondi.

Livello dell'acqua

Il livello dell'acqua nel serbatoio è visibile attraverso la finestrella del livello dell'acqua posta sul serbatoio.

Quando l'acqua nel serbatoio non è sufficiente, la spia di riempimento dell'acqua  lampeggia per indicare che è necessario riempire il serbatoio (fig. 32).

Nota

- Quando non c'è acqua nel serbatoio, il disco del tampone smette di girare. Il disco del tampone riprende a girare quando si riempie d'acqua il serbatoio.

5 Pulizia

Nota

- prima di pulire l'apparecchio, scollegate sempre l'apparecchio dalla presa di corrente.
- Non immergere mai l'apparecchio in acqua o in altri liquidi.
- Non utilizzare mai detergenti abrasivi, aggressivi o infiammabili quali candeggina o alcol per pulire le parti dell'apparecchio.
- Solo il pre-filtro e il tampone di umidificazione rotante NanoCloud sono lavabili. Il filtro NanoProtect non è lavabile, né è possibile pulirlo con un aspirapolvere.

Programmazione della pulizia

Frequenza	Metodo di pulizia
Quando è necessario	Pulire la superficie esterna dell'apparecchio con un panno umido.
Tutte le settimane	Sciacquare il serbatoio, il vassoio dell'acqua e il tampone di umidificazione rotante NanoCloud.
Quando l'icona di pulizia  si accende e compare FO sul display.	Pulire il pre-filtro.
	Rimuovere il calcare dal tampone di umidificazione rotante NanoCloud con acqua e aceto bianco (acido acetico al 5%) o acqua e acido citrico.

Pulizia del corpo dell'apparecchio

Pulire regolarmente l'interno e l'esterno dell'apparecchio per impedire l'accumulo di polvere.

- 1 Utilizzare un panno morbido e asciutto per eliminare la polvere dal corpo dell'apparecchio.
- 2 Pulire la presa d'aria con un panno asciutto morbido.

Pulizia del sensore della qualità dell'aria

Per garantire il funzionamento ottimale del purificatore, pulire il sensore della qualità dell'aria ogni 2 mesi. Se si utilizza il purificatore in un ambiente polveroso, pulirlo più spesso.

Nota

- Quando il livello di umidità nella stanza è molto elevato, è possibile che si sviluppino della condensa sul sensore della qualità dell'aria. Di conseguenza, la spia della qualità dell'aria può indicare una qualità scarsa anche se la qualità dell'aria è buona. In tal caso, è necessario pulire il sensore della qualità dell'aria oppure utilizzare un'impostazione manuale della velocità.

- 1 Pulire le prese del sensore della qualità dell'aria con una spazzola morbida (fig. 33).
- 2 Aprire il coperchio del sensore della qualità dell'aria (fig. 34).
- 3 Pulire il sensore della qualità dell'aria e le prese della polvere con un bastoncino cotonato leggermente umido (fig. 35).

- 4 Asciugarli con un bastoncino cotonato asciutto.
- 5 Reinscrivere il coperchio del sensore della qualità dell'aria (fig. 36).

Pulizia del serbatoio, del vassoio dell'acqua e del tampone di umidificazione rotante NanoCloud

Nota

- Effettuare la pulizia del serbatoio, del vassoio dell'acqua e del tampone di umidificazione rotante NanoCloud una volta a settimana per preservarne l'igiene.

- 1 Estrarre il serbatoio dell'acqua (fig. 10).
- 2 Sollevare il vassoio dell'acqua verso l'alto ed estrarlo in posizione orizzontale (fig. 37).
- 3 Smontare il disco del tampone dal supporto del tampone (fig. 38).
- 4 Sciacquare il serbatoio, il vassoio dell'acqua e il tampone di umidificazione rotante NanoCloud sotto l'acqua corrente.

Nota

- Non estrarre il tampone di umidificazione rotante NanoCloud dal disco durante la pulizia.
- Non sfregare il tampone di umidificazione rotante NanoCloud, né esporlo alla luce diretta del sole.
- Se necessario, utilizzare un detersivo delicato per pulire il serbatoio e il vassoio dell'acqua. In tal caso, risciacquarli accuratamente in seguito.

- 5 Asciugare la parte esterna del serbatoio e del vassoio dell'acqua con un panno.
- 6 Posizionare il disco del tampone sul supporto del tampone (fig. 13).

Nota

- Al momento di posizionare il disco del tampone sull'apposito supporto, assicurarsi che le protuberanze sul disco si inseriscano nelle scanalature corrispondenti.

- 7 Risistemare il vassoio dell'acqua nell'apparecchio (fig. 14).
- 8 Risistemare il serbatoio dell'acqua nell'apparecchio (fig. 18).

Pulizia del prefiltra

Nota

- Non utilizzare il prefiltra se è danneggiato, usurato o rotto. Visitare il sito www.philips.com/support oppure contattare il centro assistenza clienti del proprio paese.

Stato della spia di allarme filtro	Seguire questa procedura
F0 viene visualizzato sul display e si attiva l'avviso di pulizia del tampone e del pre-filtro 	Pulire il pre-filtro

- 1 Tirare la parte superiore del pannello posteriore verso di sé per estrarlo dall'apparecchio (fig. 3).
- 2 Per rimuovere il pre-filtro, premere i due ganci verso il basso e tirare il filtro verso di sé (fig. 4).
- 3 Lavare il pre-filtro sotto l'acqua corrente. Se il pre-filtro è molto sporco, utilizzare una spazzola morbida per rimuovere lo sporco (fig. 39).
- 4 Lasciare asciugare all'aria il pre-filtro.

Nota

- Assicurarsi che il pre-filtro sia completamente asciutto. L'eventuale umidità ancora presente può dare luogo allo sviluppo di batteri e ridurre la durata del pre-filtro.

- 5 Una volta asciugato completamente il pre-filtro, inserirlo nuovamente nel pannello posteriore (fig. 8).
- 6 Tenere premuto  per 3 secondi per reimpostare l'intervallo di pulizia del pre-filtro.

Rimozione del calcare dal tampone di umidificazione rotante NanoCloud

Stato della spia di allarme filtro	Seguire questa procedura
F0 viene visualizzato sul display e si attiva l'avviso di pulizia del tampone e del pre-filtro 	Rimuovere il calcare dal tampone di umidificazione rotante NanoCloud

- 1 Estrarre il serbatoio dell'acqua (fig. 10).
- 2 Sollevare il vassoio dell'acqua verso l'alto ed estrarlo in posizione orizzontale (fig. 11).
- 3 Smontare il disco del tampone dal supporto del tampone (fig. 38).
- 4 Immergere il tampone di umidificazione rotante NanoCloud in una soluzione detergente (come aceto di vino bianco diluito o una soluzione a base di acido citrico) per due ore (fig. 40).

Nota

- Utilizzare detergenti delicati o acidi
 - Mix di aceto di vino bianco (5% di acido acetico) e uguale quantità di acqua
 - 4 g di acido citrico con 4 l di acqua
- Se il filtro presenta depositi bianchi (calcare), assicurarsi che il lato con i depositi bianchi sia immerso nell'acqua.
- Non estrarre il tampone di umidificazione rotante NanoCloud dal disco mentre si rimuove il calcare.

- 5 Risciacquare il tampone di umidificazione rotante NanoCloud sotto l'acqua corrente per eliminare i residui di aceto o acido citrico. Durante l'operazione, girare il tampone in modo da risciacquare entrambi i lati (fig. 41).
- 6 Lasciare asciugare il tampone di umidificazione rotante NanoCloud all'aria (fig. 42).

Nota

- Non esporre il tampone di umidificazione rotante NanoCloud alla luce diretta del sole.

- 7 Tenere premuto  per 3 secondi per reimpostare l'intervallo di pulizia del tampone di umidificazione rotante NanoCloud.

6 Sostituzione del filtro e del tampone

Blocco di protezione di aria salutare

Questo apparecchio è dotato del blocco di protezione di aria salutare che garantisce la condizione ottimale del filtro NanoProtect e del tampone di umidificazione quando l'apparecchio è in funzione. Quando il filtro NanoProtect e il tampone di umidificazione sono quasi esauriti, la spia di sostituzione lampeggia e  il codice del filtro viene visualizzato sul display (vedere la **tabella allarme filtro**).

Se non si effettua tempestivamente la sostituzione del filtro e del tampone, il funzionamento si interrompe e l'apparecchio si blocca.

Sostituzione del filtro NanoProtect

Nota

- I filtri di purificazione dell'aria non sono lavabili, né è possibile pulirli con un aspirapolvere.
- Spegnere sempre il purificatore d'aria e staccare la spina dalla presa di corrente prima di sostituire i filtri.

Tabella allarme filtro

Stato della spia di allarme filtro	Seguire questa procedura
Sul display viene visualizzato A3	Sostituire il filtro NanoProtect S3 HEPA (FY2422)
Sul display viene visualizzato C7	Sostituire il filtro NanoProtect ai carboni attivi (FY2420)
Sul display vengono visualizzati in modo alternato A3 e C7.	Sostituire entrambi i filtri

Sostituire il filtro NanoProtect quando  lampeggia sul display (fig. 43).

- 1 Rimuovere il filtro NanoProtect usato dall'apparecchio (fig. 44).

Nota

- Non toccare la superficie corrugata del filtro, né annusarlo, dal momento che ha raccolto sostanze inquinanti dall'ambiente.
- Lavare le mani dopo aver gettato i filtri usati.

- 2 Rimuovere completamente il materiale di imballaggio dal filtro NanoProtect nuovo (fig. 6).
- 3 Sistemare il filtro NanoProtect nuovo nell'apparecchio (fig. 7).
- 4 Tenere premuto  per 3 secondi per reimpostare il contatore della durata del filtro NanoProtect.

Sostituzione del tampone di umidificazione rotante NanoCloud

Stato della spia di allarme filtro	Seguire questa procedura
F1 viene visualizzato e la spia di sostituzione del filtro  lampeggia sul display (fig. 45)	Sostituire il tampone di umidificazione rotante NanoCloud

- 1 Smontare il disco del tampone dal supporto del tampone (fig. 38).
- 2 Afferrare la vite dell'albero sull'altro lato del disco, ruotarla in senso antiorario per rilasciare il tampone dal disco (fig. 46).
- 3 Aprire i ganci sul bordo del disco in successione per smontare il disco del tampone (fig. 47).
- 4 Estrarre il tampone di umidificazione rotante NanoCloud (fig. 48).
- 5 Rimuovere completamente il materiale di imballaggio dal nuovo tampone di umidificazione rotante NanoCloud (fig. 49).
- 6 Inserire il nuovo tampone di umidificazione rotante NanoCloud nell'apposito disco e chiudere i ganci sul bordo (fig. 50).
- 7 Posizionare il disco del tampone sul supporto del tampone (fig. 13).



Nota



- Al momento di posizionare il disco del tampone sull'apposito supporto, assicurarsi che le protuberanze sul disco si inseriscano nelle scanalature corrispondenti.

- 8 Reinserire il serbatoio e il vassoio dell'acqua nell'apparecchio (fig. 14).
- 9 Tenere premuto  per 3 secondi per reimpostare il contatore della durata del tampone di umidificazione rotante NanoCloud.

7 Risoluzione dei problemi

In questo capitolo vengono riportati i problemi più comuni legati all'uso dell'apparecchio. Se non è possibile risolvere il problema con le informazioni fornite di seguito, contattare il centro assistenza clienti del proprio paese.

Problema	Possibile soluzione
L'apparecchio non funziona anche se è collegato all'alimentazione.	<ul style="list-style-type: none">• La spia di sostituzione del filtro  ha cominciato a lampeggiare, ma non si è provveduto alla sostituzione del filtro NanoProtect, con il risultato che adesso l'apparecchio è bloccato. In tal caso, sostituire il filtro e reimpostare il contatore della durata del filtro.• La spia di riempimento dell'acqua  lampeggia. Assicurarsi che il serbatoio dell'acqua sia correttamente installato e vi sia acqua a sufficienza al suo interno.
L'apparecchio non funziona anche se è acceso.	<ul style="list-style-type: none">• L'apparecchio funziona, ma i pulsanti non rispondono. Controllare se la funzione di blocco bambini è attiva.
Sul tampone di umidificazione rotante NanoCloud sono presenti dei depositi bianchi.	<ul style="list-style-type: none">• I depositi bianchi sono dovuti al calcare e sono formati da minerali presenti nell'acqua. Il calcare sul tampone di umidificazione rotante NanoCloud riduce la capacità di umidificazione, ma non è dannoso per la salute. Seguire le istruzioni sulla pulizia contenute nel manuale dell'utente.
L'aria non fuoriesce dalle prese.	<ul style="list-style-type: none">• Collegare l'apparecchio all'alimentazione e accenderlo.
Il flusso d'aria che fuoriesce dalla presa è molto più debole di prima.	<ul style="list-style-type: none">• Il prefiltro è sporco. Pulire il pre-filtro (vedere la sezione "Pulizia").• Assicurarsi di avere rimosso tutto il materiale di imballaggio dal filtro NanoProtect.

Problema	Possibile soluzione
<p>Occorre diverso tempo per raggiungere il livello di umidità impostato.</p>	<ul style="list-style-type: none"> • La tecnologia NanoCloud diffonde in maniera uniforme vapore acqueo invisibile nell'ambiente. In condizioni di aria secca, l'umidità emessa viene assorbita dalle pareti, dai mobili e dagli altri oggetti presenti nell'ambiente circostante. Anche la circolazione di aria secca dall'esterno aumenta il tempo necessario al raggiungimento dell'umidità impostata. Per ottimizzare le prestazioni di umidificazione e purificazione, si consiglia di chiudere le porte e le finestre durante l'utilizzo.
<p>Dall'apparecchio non fuoriesce vapore. Funziona?</p>	<ul style="list-style-type: none"> • Il vapore acqueo è invisibile quando è molto fine. L'apparecchio è dotato di tecnologia di umidificazione NanoCloud, che produce aria umida e salutare senza nebulizzazione. È per questo motivo che non si vede il vapore.
<p>Dall'apparecchio fuoriesce uno strano odore.</p>	<ul style="list-style-type: none"> • L'apparecchio può produrre un odore di plastica quando viene utilizzato le prime volte. Si tratta di un fenomeno normale. Tuttavia, se l'apparecchio produce un odore di bruciato, contattare il rivenditore Philips o un centro assistenza Philips autorizzato. • Il filtro potrebbe emanare odore in seguito all'utilizzo prolungato a causa dell'assorbimento di aria nell'ambiente interno. Rimuovere il filtro e posizionarlo dove può ricevere luce diretta e ventilazione per molte ore. Reinstallarlo e utilizzarlo nuovamente. Se l'odore persiste, sostituire il filtro.
<p>L'apparecchio è molto rumoroso.</p>	<ul style="list-style-type: none"> • Non è stato rimosso completamente il materiale di imballaggio dal filtro. Assicurarsi di avere rimosso tutto il materiale di imballaggio. • Diminuire la velocità della ventola.
<p>L'apparecchio indica ancora che deve essere sostituito un filtro, mentre è già stato sostituito.</p>	<ul style="list-style-type: none"> • È possibile che non sia stato tenuto premuto correttamente il pulsante timer/reset . Collegare l'apparecchio all'alimentazione, toccare il pulsante  per accenderlo e tenere premuto il pulsante timer/reset  per 3 secondi.

Problema	Possibile soluzione
Sul display vengono visualizzati i codici di errore "E1", "E2", "E3" o "E4".	<ul style="list-style-type: none"> • L'apparecchio non funziona nella modalità corretta. Rivolgersi al centro assistenza clienti di zona.
Configurazione Wi-Fi non riuscita.	<ul style="list-style-type: none"> • Se il purificatore è connesso a un router dual band e non è attualmente connesso a una rete a 2,4 GHz, passare a un'altra banda dello stesso router (2,4 GHz) e provare nuovamente ad associare il purificatore. Le reti a 5 GHz non sono supportate. • Le reti con autenticazione Web non sono supportate. • Verificare che il purificatore si trovi all'interno della portata del router Wi-Fi. È possibile provare ad avvicinare il purificatore d'aria al router Wi-Fi. • Verificare che il nome di rete sia corretto. Il nome di rete fa distinzione tra maiuscole e minuscole. • Verificare che la password Wi-Fi sia corretta. La password fa distinzione tra maiuscole e minuscole. • Tentare nuovamente la configurazione seguendo le istruzioni riportate nella sezione relativa alla configurazione della connessione Wi-Fi se la rete è cambiata. • La connettività Wi-Fi può essere ostacolata da interferenze elettromagnetiche o di altro genere. Tenere l'apparecchio lontano da altri dispositivi elettronici che possono causare interferenze. • Verificare che il dispositivo mobile non si trovi in modalità aereo. Assicurarsi che la modalità aereo sia disattivata durante la connessione alla rete Wi-Fi. • Consultare la sezione di supporto nell'app per suggerimenti approfonditi e aggiornati in merito alla risoluzione dei problemi.

8 Garanzia e assistenza

Per ricevere ulteriori informazioni o per risolvere eventuali problemi, visitare il sito Web Philips all'indirizzo www.philips.com oppure contattare il centro assistenza clienti Philips di zona (il numero di telefono è riportato nell'opuscolo della garanzia). Se nel proprio paese non è presente alcun centro di assistenza clienti, rivolgersi al proprio rivenditore Philips.

Come ordinare parti o accessori

Se è necessario sostituire una parte o si desidera acquistare un accessorio aggiuntivo, rivolgersi al proprio rivenditore Philips o visitare il sito www.philips.com/support. In caso di problemi a reperire le parti, contattare il centro assistenza clienti Philips di zona (il numero di telefono è riportato nell'opuscolo della garanzia).

9 Note

Campi elettromagnetici (EMF)

Questo apparecchio Philips è conforme a tutti gli standard e alle norme relativi all'esposizione ai campi elettromagnetici.

Conformità ai requisiti EMF

Koninklijke Philips N.V. produce e commercializza numerosi prodotti per il mercato consumer che, come tutti gli apparecchi elettronici, possono emettere e ricevere segnali elettromagnetici.

Uno dei principali principi aziendali applicati da Philips prevede l'adozione di tutte le misure sanitarie e di sicurezza volte a rendere i propri prodotti conformi a tutte le regolamentazioni e a tutti gli standard EMF applicabili alla data di produzione dell'apparecchio. Philips si impegna a sviluppare, produrre e distribuire prodotti che non causano effetti nocivi per la salute. Sulla base delle ricerche attualmente disponibili, Philips garantisce la sicurezza dei propri prodotti, purché siano utilizzati in modo conforme allo scopo.

Philips si impegna attivamente nello sviluppo di standard EMF e di sicurezza internazionali. In questo modo, è in grado di integrare i risultati della standardizzazione nei propri prodotti, al fine di garantirne la conformità anticipata.

Riciclaggio



- Questo simbolo indica che il prodotto non può essere smaltito con i normali rifiuti domestici (2012/19/UE).
- Ci sono due situazioni in cui potete restituire gratuitamente il prodotto vecchio a un rivenditore:
 1. Quando acquistate un prodotto nuovo, potete restituire un prodotto simile al rivenditore.
 2. Se non acquistate un prodotto nuovo, potete restituire prodotti con dimensioni inferiori a 25 cm (lunghezza, altezza e larghezza) ai rivenditori con superficie dedicata alla vendita di prodotti elettrici ed elettronici superiore ai 400 m².
- In tutti gli altri casi, attenetevi alle normative di raccolta differenziata dei prodotti elettrici ed elettronici in vigore nel vostro paese: un corretto smaltimento consente di evitare conseguenze negative per l'ambiente e per la salute.

Avviso

App Store è un marchio di servizio di Apple Inc.

Google Play è un marchio di Google Inc.

App "Air Matters" sviluppata da Air Matters Network Pty Ltd.

All'apparecchio Philips e all'app Air Matters vengono applicati molteplici software open source. Sul sito Web www.philips.com/purifier-compatibility sono reperibili copie dei testi di licenza per i software open source utilizzati in questo prodotto.

Dichiarazione di conformità UE semplificata

Il fabbricante, Philips Consumer Lifestyle B.V., dichiara che il tipo di apparecchiatura radio AC3829 è conforme alla direttiva 2014/53/UE. Il testo completo della dichiarazione di conformità UE è disponibile al seguente indirizzo Internet: www.philips.com.

Inhoud

1 Belangrijk	165	5 Schoonmaken	177
Veiligheid	165	Schoonmaakschema	177
2 Uw luchtzuiveraar	169	De behuizing van het apparaat schoonmaken	177
Productoverzicht (afb. ①)	169	De luchtkwaliteitsensor reinigen	177
Overzicht bedieningspaneel (afb. ②)	170	Het waterreservoir, de waterbak en het NanoCloud roterend bevochtigingsfilter schoonmaken	178
3 Aan de slag	170	Het voorfilter schoonmaken	178
Het NanoProtect-filter plaatsen	170	Het NanoCloud roterend bevochtigingsfilter ontkalken	179
Luchtbevochtiging voorbereiden	171	6 Het filter en bevochtigingsfilter vervangen	180
Wi-Fi-verbinding	171	Werking van het HealthyAir Protect Lock	180
4 Het apparaat gebruiken	173	Het NanoProtect-filter vervangen	180
De luchtkwaliteitsindicator	173	Het NanoCloud roterend bevochtigingsfilter vervangen	181
In- en uitschakelen	173	7 Problemen oplossen	183
De luchtvochtigheidsgraad instellen	174	8 Garantie en service	186
De bedieningsmodus wisselen	174	Onderdelen of accessoires bestellen	186
De aan-uitfunctie voor licht gebruiken	174	9 Kennisgevingen	186
De weergavemodus wisselen	174	Elektromagnetische velden (EMV)	186
De instelling van de automatische modus wijzigen	175	Recycling	187
De ventilatorsnelheid wijzigen	175	Verklaring	187
De timer instellen	176	Vereenvoudigde EU- conformiteitsverklaring	187
Het kinderslot instellen	176		
Waterniveau	176		

1 Belangrijk

Veiligheid

Lees deze gebruiksaanwijzing zorgvuldig door voordat u het apparaat gaat gebruiken. Bewaar de gebruiksaanwijzing om deze zo nodig later te kunnen raadplegen.

Gevaar

- Zorg ervoor dat er geen ontvlambare schoonmaakmiddelen, water of andere vloeistoffen in het apparaat komen. Zo voorkomt u elektrische schokken en/of brandgevaar.
- Maak het apparaat niet schoon met (ontvlambare) schoonmaakmiddelen, water of andere vloeistoffen. Zo voorkomt u elektrische schokken en/of brandgevaar.
- Spuit geen brandbare materialen zoals insecticiden of parfum rond het apparaat.
- Het water in het waterreservoir is niet drinkbaar. Drink dit water niet en gebruik het

ook niet voor dieren of planten. Giet het water uit het waterreservoir in de afvoer.

Waarschuwing

- Controleer of het voltage aangegeven op de zijkant van het apparaat overeenkomt met de plaatselijke netspanning voordat u het apparaat aansluit.
- Indien het netsnoer beschadigd is, moet het worden vervangen door Philips, een door Philips geautoriseerd servicecentrum of personen met vergelijkbare kwalificaties om gevaar te voorkomen.
- Gebruik het apparaat niet als de stekker, het netsnoer of het apparaat zelf beschadigd is.
- Dit apparaat kan worden gebruikt door kinderen vanaf 8 jaar en door personen met verminderde lichamelijke, zintuiglijke of geestelijke capaciteiten of weinig ervaring en kennis, mits zij toezicht of instructie

hebben ontvangen
aangaande veilig gebruik
van het apparaat, en zij de
gevaaren van het gebruik
begrijpen.

- Reiniging en onderhoud dienen niet zonder toezicht door kinderen te worden uitgevoerd.
- Houd toezicht op kinderen om te voorkomen dat ze met het apparaat gaan spelen.
- De luchtinlaat en -uitlaat mogen niet worden geblokkeerd. Leg dus geen voorwerpen boven op de luchtuitlaat of voor de luchtinlaat.
- Standaard Wi-Fi-interface op basis van 802.11 b/g/n bij 2.4 GHz met een maximaal uitgangsvermogen van 31,62 mW EIRP.

Let op

- Dit apparaat is geen vervanging voor goede ventilatie, regelmatig stofzuigen of het gebruik van een afzuigkap of ventilator tijdens het koken.

- Als het stopcontact niet goed is gemonteerd, wordt de stekker van het apparaat warm. Steek de stekker van het apparaat in een correct gemonteerd stopcontact.
- Plaats en gebruik het apparaat altijd op een droge, stabiele, vlakke en horizontale ondergrond.
- Laat minimaal 20 cm vrij achter en aan beide zijden van het apparaat. Laat boven het apparaat minimaal 30 cm vrij.
- Plaats geen voorwerpen op het apparaat.
- Plaats het apparaat niet direct onder een airconditioning. Zo voorkomt u dat er condensdruppels op het apparaat terechtkomen.
- Zorg dat alle filters correct zijn geplaatst voordat u het apparaat inschakelt.
- Gebruik alleen oorspronkelijke, speciaal voor dit apparaat bestemde filters van Philips. Gebruik geen andere filters.

- Stoot niet met harde voorwerpen tegen het apparaat (dit geldt in het bijzonder voor de luchtinlaat en -uitlaat).
- Steek geen vingers of objecten in de luchtinlaat of -uitlaat om lichamelijk letsel of schade aan het apparaat te voorkomen.
- Gebruik dit apparaat niet als u insectenwerende middelen hebt gebruikt die rook verspreiden of in ruimten waar zich olieresten bevinden, waar wierook wordt gebrand of waar chemische dampen hangen.
- Gebruik het apparaat niet in de buurt van apparaten die op gas werken, verwarmingsapparatuur of open haarden.
- Haal altijd de stekker uit het stopcontact na gebruik en voordat u het reservoir vult, voor reiniging of ander onderhoud.
- Gebruik het apparaat niet in een ruimte waar zich grote temperatuurverschillen voordoen.
- Plaats het apparaat op ten minste 2 meter afstand van elektrische apparaten die radiogolven ontvangen (bijvoorbeeld TV's, radio's en radiografische klokken) om storingen te voorkomen.
- Als het apparaat lange tijd niet wordt gebruikt, kunnen bacteriën op de filters groeien. Controleer de filters als de luchtbevochtiger lange tijd niet is gebruikt. Vervang de filters als deze erg vuil zijn (zie het hoofdstuk 'De filters vervangen').
- Het apparaat is uitsluitend bedoeld voor huishoudelijk gebruik bij normale gebruiksomstandigheden.
- Gebruik het apparaat niet in vochtige ruimten of in ruimten met een hoge temperatuur, zoals een badkamer, toilet of keuken.

- Koolmonoxide (CO) en radon (Rn) worden niet door dit apparaat verwijderd. Het apparaat kan niet als beveiliging worden gebruikt bij ongevallen met verbrandingsprocessen of gevaarlijke chemicaliën.
- Vul het waterreservoir alleen met koud kraanwater. Gebruik geen grondwater of heet water.
- Vul het waterreservoir niet met andere stoffen dan water. Doe geen parfum in het waterreservoir.
- Wanneer u de bevochtigingsfunctie lange tijd niet gebruikt, maak dan het waterreservoir en de bak voor het NanoCloud roterend bevochtigingsfilter schoon en laat het NanoCloud-roterend bevochtigingsfilter aan de lucht drogen.
- Verwijder eerst de stekker uit het stopcontact wanneer u het apparaat verplaatst. Leeg of verwijder vervolgens het waterreservoir en de waterbak. Draag het apparaat horizontaal aan de handvatten aan beide zijden van het apparaat.
- Haal de stekker uit het stopcontact tijdens het vullen en schoonmaken.

2 Uw luchtzuiveraar

Gefeliciteerd met uw aankoop en welkom bij Philips!
Registreer uw product op www.philips.com/welcome om optimaal gebruik te kunnen maken van de door Philips geboden ondersteuning.
De Philips-luchtzuiveraar brengt frisse, bevochtigde lucht in uw woning voor een gezonde omgeving voor uw gezin. Het geavanceerde verdampingssysteem is voorzien van NanoCloud-technologie en maakt gebruik van een speciaal bevochtigingsfilter dat H₂O-moleculen toevoegt aan de droge lucht en gezonde vochtige lucht produceert zonder vorming van waternevel. Het bevochtigingsfilter houdt bacteriën, calcium en andere deeltjes in het water vast. Het produceert alleen zuivere bevochtigde lucht in uw woning. Geen droge lucht meer tijdens de winter of door de airconditioning.
Lees deze gebruiksaanwijzing zorgvuldig door voordat u het apparaat gaat gebruiken. Bewaar de gebruiksaanwijzing om deze zo nodig later te kunnen raadplegen.

Productoverzicht (afb. ①)









- A Configuratiescherm
- B Waterreservoir
- C Bevochtigingsfiltersteun
- D Waterbak
- E Omnidirectionele wielen
- F Bevochtigingsfilterwiel
- G Roterend NanoCloud-bevochtigingsfilter (FY3435)
- H Achterplaat
- I Voorfilter
- J NanoProtect serie 3-filter (FY2422)
- K NanoProtect Active Carbon-filter (FY2420)
- L Luchttuitlaat

Overzicht bedieningspaneel (afb. ②)

Bedieningsknoppen

	Aan-uitknop
	Kinderslotknop
	Knop automatische modus
	Knop voor ventilatorsnelheid
	Knop vochtigheidsstand
	Dimknop voor licht
	Knop modus 2-in-1 aan/uit
	Timer-/resetknop

Display:

	Slaapmodus
	Automatische modus
	Allergeenmodus
	Modus ALLEEN lucht zuiveren
	Modus 2-in-1
	Waarschuwing filter vervangen
	Waarschuwing water bijvullen
	Waarschuwing voorfilter en bevochtigingsfilter reinigen
PM2.5	PM2.5-display
IAI	Indoor Allergen Index-scherm
	Wi-Fi-indicator

3 Aan de slag

Het NanoProtect-filter plaatsen

Het apparaat wordt geleverd met gemonteerd NanoProtect-filter. Verwijder de verpakking van het filter voordat u het apparaat gebruikt en plaats het als volgt weer in het apparaat:

Opmerking

- Zorg dat de kant met het label in uw richting wijst.

- 1 Trek het bovenste deel van het achterpaneel naar u toe om deze los te maken van het apparaat (afb. ③).
- 2 Druk de twee uitsteeksels omlaag en trek het voorfilter naar u toe (afb. ④).
- 3 Verwijder het NanoProtect-filter uit het apparaat (afb. ⑤).
- 4 Verwijder alle verpakkingsmateriaal van het NanoProtect-filter (afb. ⑥).
- 5 Plaats het NanoProtect-filter weer in het apparaat (afb. ⑦).
- 6 Plaats het voorfilter terug in het apparaat. Plaats het voorfilter eerst op de bodem van het apparaat en druk vervolgens de uitsteeksels aan de bovenkant van het voorfilter tegen het apparaat (afb. ⑧).
- 7 Om de achterplaat weer terug te plaatsen, zet u deze eerst op de onderkant van het apparaat en duwt u vervolgens de bovenzijde van het paneel tegen het apparaat (afb. ⑨).

Luchtbevochtiging voorbereiden

- 1 Trek het waterreservoir uit het apparaat (afb. ⑩).
- 2 Til de waterbak omhoog en haal deze horizontaal uit het apparaat (afb. ⑪).
- 3 Verwijder al het verpakkingsmateriaal van het NanoCloud roterend bevochtigingsfilter (afb. ⑫).

Opmerking

- Het bevochtigingsfilter is bij aankoop gemonteerd op het bevochtigingsfilterwiel.

- 4 Plaats het bevochtigingsfilterwiel op de bevochtigingsfiltersteun (afb. ⑬).

Opmerking

- Zorg bij het plaatsen van het bevochtigingsfilterwiel dat de uitsteeksels in de overeenkomstige groeven schuiven.

- 5 Plaats de waterbak terug in het apparaat (afb. ⑭).
- 6 Draai de dop van het waterreservoir linksom om deze te los te draaien (afb. ⑮).
- 7 Vul het waterreservoir met koud kraanwater (afb. ⑯).
- 8 Draai de dop rechtsom om deze stevig vast te draaien op het waterreservoir (afb. ⑰).
- 9 Plaats het waterreservoir terug in het apparaat (afb. ⑱).

Wi-Fi-verbinding

De Wi-Fi-verbinding voor de eerste keer instellen

- 1 Ga naar de **App Store** of **Google Play** en download en installeer de '**Air Matters**'-app.



- 2 Steek de stekker van de luchtzuiveraar in het stopcontact en druk op  om de luchtzuiveraar in te schakelen.
↳ De Wi-Fi-indicator  knippert de eerste keer oranje.
- 3 Controleer of uw smartphone of tablet op uw Wi-Fi-netwerk is aangesloten.
- 4 Open de '**Air Matters**'-app en klik bovenaan het scherm op 'een luchtzuiveraar of monitor verbinden.' Volg de instructies op het scherm om de luchtzuiveraar op uw netwerk aan te sluiten.
- 5 Nadat de verbinding tot stand is gebracht en het apparaat is gekoppeld, kleurt de Wi-Fi-indicator  wit. Raadpleeg het gedeelte over probleemoplossing of de sectie Help in de '**Air Matters**'-app voor uitgebreide en bijgewerkte tips voor probleemoplossing als de koppeling is mislukt.

Opmerking

- Deze instructie geldt alleen wanneer de luchtzuiveraar voor de eerste keer wordt ingesteld. Raadpleeg het gedeelte "De Wi-Fi-verbinding opnieuw instellen" op pagina 172 als het netwerk is gewijzigd of de configuratie opnieuw moet worden uitgevoerd.
- Als u meerdere luchtzuiveraars aan uw smartphone of tablet wilt koppelen, moet u dit achter elkaar doen. Voltooi het instellen van een luchtzuiveraar voordat u de andere inschakelt.
- Zorg ervoor dat de afstand tussen uw smartphone of tablet en de luchtzuiveraar minder dan 10 meter is en er geen obstakels zijn.
- Deze app ondersteunt de nieuwste versies van Android en iOS. Ga naar www.philips.com/purifier-compatibility voor de meest actuele informatie over ondersteunde besturingssystemen en apparaten.

De Wi-Fi-verbinding opnieuw instellen

Opmerking

- Dit is van toepassing wanneer het netwerk is gewijzigd waarmee uw luchtzuiveraar standaard is verbonden.
- Stel de Wi-Fi-verbinding opnieuw in als uw standaardnetwerk is gewijzigd.

- 1 Steek de stekker van de luchtzuiveraar in het stopcontact en tik op  om de luchtzuiveraar in te schakelen.
- 2 Houd  en  tegelijkertijd 3 seconden ingedrukt tot u een pieptoon hoort.
 - ↳ De luchtzuiveraar schakelt over naar de koppelingsmodus.
 - ↳ De Wi-Fi-indicator  knippert oranje.
- 3 Volg stap 4 en 5 in het gedeelte '**De Wi-Fi-verbinding voor de eerste keer instellen**'.

4 Het apparaat gebruiken

De luchtkwaliteitsindicator

IAI-niveau	Kleur luchtkwaliteitsindicator	Luchtkwaliteitsniveau
1 - 3	Blauw	Goed
115 - 170	Blauw-paars	Redelijk
7-9	Paars-rood	Slecht
10-12	Rood	Zeer slecht

De luchtkwaliteitsindicator gaat automatisch branden wanneer het apparaat wordt ingeschakeld en brandt achtereenvolgens in alle kleuren. Na een korte tijd selecteren de luchtkwaliteitssensoren de kleur die overeenkomt met de luchtkwaliteit van de omgeving.

In- en uitschakelen

- 1 Steek de stekker in het stopcontact.
↳ Het apparaat piept.
- 2 Druk op  om het apparaat in te schakelen.
↳ Het apparaat staat standaard in de modus 2-in-1 terwijl  wordt weergegeven op het scherm.
↳ Op het scherm wordt '----' weergegeven wanneer het apparaat opwarmt. Nadat het apparaat de deeltjes in de lucht heeft gemeten, wordt het IAI-niveau weergegeven en werkt het apparaat standaard in de automatische modus.
↳ Nadat de luchtkwaliteitsensor de luchtkwaliteit ongeveer 30 seconden heeft gemeten, selecteert deze automatisch de lichtkleur die bij de luchtkwaliteit hoort.
- 3 Houd  3 seconden ingedrukt om het apparaat uit te schakelen.

Opmerking

- Als de stekker in het stopcontact blijft nadat het apparaat is uitgeschakeld met de aan-uitknop , dan werkt het apparaat volgens de vorige instellingen wanneer deze weer wordt ingeschakeld.

De luchtvochtigheidsgraad instellen



- 1 Druk herhaaldelijk op de knop voor de vochtigheidsgraad  om de luchtvochtigheid in te stellen op 40%, 50%, 60% of '- -' (afb. 19).

Opmerking

- Als de vochtigheidsgraad '- -' is gekozen, blijft het apparaat de kamer bevochtigen totdat de actuele vochtigheidsgraad 70% RH bereikt.
- Wanneer de gewenste vochtigheidsgraad is bereikt, stopt het bevochtigingsfilterwiel met draaien. Hij gaat weer draaien wanneer de luchtvochtigheid onder het ingestelde niveau daalt.
- Als u de vochtigheidsgraad snel wilt verhogen, kunt u een hogere ventilatorsnelheid kiezen.



De bedieningsmodus wisselen

Het apparaat heeft twee bedieningsmodi, de modus ALLEEN lucht zuiveren en de modus 2-in-1.

- Raak de modusselectieknop  herhaaldelijk aan om te schakelen tussen de modus ALLEEN lucht zuiveren en de modus 2-in-1 (afb. 20).
 - ↳  wordt op het scherm weergegeven als het apparaat in de modus ALLEEN lucht zuiveren werkt.
 - ↳  wordt op het scherm weergegeven als het apparaat in de modus 2-in-1 werkt.

De aan-uitfunctie voor licht gebruiken

Met de dimknop kunt u de luchtkwaliteitsindicator, het scherm en de functieweergaven in- of uitschakelen indien nodig.

- 1 Druk één keer op de dimknop  om de luchtkwaliteitsindicator te dimmen.
- 2 Druk opnieuw op de dimknop  om de luchtkwaliteitsindicator en het display uit te schakelen.
- 3 Druk voor de derde keer op de dimknop  om de indicatoren weer in te schakelen.

De weergavemodus wisselen

Het apparaat heeft drie weergavemodi: PM2.5-weergave, IAI-weergave en vochtigheidsgraadweergave.

PM2,5



AeraSense-sensortechnologie die zelfs de kleinste verandering in deeltjes in de lucht nauwkeurig detecteert en hier snel op reageert. Het biedt de gemoedsrust van realtime PM2.5-feedback.

IAI



De AeraSense-sensor van professionele kwaliteit detecteert het allergenniveau in de lucht binnenshuis. Het potentiële risiconiveau van allergenen in de lucht binnenshuis wordt weergegeven met numerieke feedback van 1 tot 12. 1 staat voor de beste luchtkwaliteit.

Opmerking

- Het apparaat staat standaard in de IAI-weergavemodus.



- 1 Houd  drie seconden ingedrukt om over te schakelen naar PM2.5-weergave (afb. 21).
 - ↳ De Pm2.5-indicator en het actuele PM2.5-niveau worden op het scherm weergegeven.
- 2 Houd  twee keer gedurende drie seconden ingedrukt om over te schakelen naar vochtigheidsgraadweergave (afb. 22).
- 3 Houd  drie seconden ingedrukt om over te schakelen naar IAI-weergave (afb. 23).
 - ↳ De AI-indicator en het actuele IAI-niveau worden op het scherm weergegeven.

De instelling van de automatische modus wijzigen

U kunt kiezen tussen de automatische modus () , de allergenmodus () en de slaapmodus () .



Automatische modus

In de automatische modus kiest het apparaat de ventilatorsnelheid in overeenstemming met de actuele luchtvochtigheid en luchtkwaliteit.

- Druk op de knop voor ventilatorsnelheid () om de automatische modus te kiezen (afb. 24).
 - ↳ Auto () en  worden op het scherm weergegeven.
 - ↳ Het apparaat staat standaard in de automatische modus.





Allergeenmodus

De extra gevoelige allergenmodus reageert op elke kleine verandering in het allergenniveau in de omgevingslucht.

- Druk op de knop voor de automatische modus () om de allergenmodus te selecteren (afb. 25).
 - ↳ Auto () en  worden op het scherm weergegeven.

Slaapfunctie (SL)

In de slaapmodus werkt de luchtzuiveraar heel stil op zeer lage snelheid.

- Druk op de knop voor de automatische modus () en selecteer de slaapmodus () .
 - ↳ Slaap () en  worden op het scherm weergegeven (afb. 26).

Opmerking

- Als er na één minuut geen knoppen worden ingedrukt, gaan alle knoppen behalve  uit.
- U kunt de verlichting inschakelen door op een knop te drukken.

De ventilatorsnelheid wijzigen



Er zijn verschillende ventilatorsnelheden beschikbaar.

Handleiding

- Druk herhaaldelijk op de ventilatorsnelheidsknop () om de gewenste ventilatorsnelheid te kiezen (1, 2 of 3) (afb. 27).

Turbo (t)

In de turbomodus werkt de luchtzuiveraar op de hoogste snelheid.

- Druk op de ventilatorsnelheidsknop  om de turbomodus  te selecteren (afb. 28).

De timer instellen

Met de timer kunt u het apparaat zo instellen dat deze gedurende een bepaald aantal uren in werking is. Wanneer de ingestelde tijd is verstreken, wordt het apparaat automatisch uitgeschakeld.

- Druk herhaaldelijk op de timer-/resetknop  om het aantal uren te selecteren gedurende welke het apparaat in werking moet zijn (afb. 29).
 - ↳ U kunt met de timer een tijd instellen van 1 tot 12 uur.
- Om de timer uit te schakelen, drukt u herhaaldelijk op de timer-/resetknop  totdat '---' wordt weergegeven op het scherm.

Het kinderslot instellen

- 1 Houd de kinderslotknop  3 seconden ingedrukt om het kinderslot in te schakelen (afb. 30).
 - ↳  wordt gedurende 3 seconden op het scherm weergegeven.
 - ↳ Wanneer het kinderslot is ingeschakeld, reageren alle andere knoppen niet.
- 2 Houd de kinderslotknop  opnieuw 3 seconden ingedrukt om het kinderslot uit te schakelen (afb. 31).
 - ↳  wordt gedurende 3 seconden op het scherm weergegeven.

Waterniveau

Het waterniveau in het waterreservoir is zichtbaar door het waterniveauvenster op het waterreservoir.

Wanneer er niet genoeg water in het waterreservoir zit, gaat het lampje voor water vullen  knipperen om aan te geven dat u het waterreservoir moet bijvullen (afb. 32).

Opmerking

- Wanneer er geen water in het waterreservoir is, stopt het bevochtigingsfilterwiel met draaien. Wanneer het waterreservoir weer met water is gevuld, begint het bevochtigingsfilterwiel weer te draaien.

5 Schoonmaken

Opmerking

- Haal altijd de stekker uit het stopcontact voordat u het apparaat gaat schoonmaken.
- Dompel het apparaat nooit in water of een andere vloeistof.
- Maak het apparaat nooit schoon met schurende, agressieve of brandbare schoonmaakmiddelen zoals bleek of alcohol.
- Alleen het voorfilter en NanoCloud roterend bevochtigingsfilter zijn wasbaar. Het NanoProtect-filter mag niet worden gewassen of gestofzuigd.

Schoonmaakschema

Frequentie	Schoonmaakmethode
Wanneer nodig	Veeg het oppervlak van het apparaat schoon met een zachte, droge doek.
Elke week	Spoel het waterreservoir, de waterbak en het NanoCloud roterend bevochtigingsfilter af.
Wanneer de reinigingsindicator  gaat branden en FO wordt weergegeven op het scherm.	Maak het voorfilter schoon.
	Ontkalk het NanoCloud roterend bevochtigingsfilter met water en witte azijn (5% azijnzuur) of met water en citroenzuur.

De behuizing van het apparaat schoonmaken

Maak regelmatig de binnen- en buitenkant van het apparaat schoon om ophoping van stof te voorkomen.



- 1 Stof de behuizing van het apparaat af met een zachte, droge doek.
- 2 Maak de luchtuitlaat uitsluitend schoon met een zachte, droge doek.

De luchtkwaliteitsensor reinigen

Reinig de luchtkwaliteitssensor om de 2 maanden om de luchtreiniger optimaal te laten functioneren. Maak de sensoren vaker schoon als u de luchtreiniger in een stoffige omgeving gebruikt.

Opmerking

- Als de vochtigheidsgraad in de ruimte zeer hoog is, bestaat de kans op condensvorming op de luchtkwaliteitssensor. Hierdoor kan het gebeuren dat de luchtkwaliteitsindicator aangeeft dat de luchtkwaliteit slecht is, terwijl dit niet zo is. In dit geval moet u de luchtkwaliteitssensor reinigen of een van de handmatige snelheidsinstellingen gebruiken.

- 1 Maak de inlaat en de uitlaat van de luchtkwaliteitssensor schoon met een zachte borstel (afb. ).
- 2 Open het klepje van de luchtkwaliteitssensor (afb. .

- 3 Maak de luchtkwaliteitsensor, de stofinlaat en de stofuitlaat schoon met een licht bevochtigd wattenstaafje (afb. 35).
- 4 Maak deze droog met een droog wattenstaafje.
- 5 Plaats het klepje van de luchtkwaliteitssensor terug (afb. 36).

Het waterreservoir, de waterbak en het NanoCloud roterend bevochtigingsfilter schoonmaken

Opmerking

- Maak het waterreservoir, de waterbak en het NanoCloud roterend bevochtigingsfilter elke week schoon voor hygiëne.

- 1 Trek het waterreservoir uit het apparaat (afb. 10).
- 2 Til de waterbak omhoog en haal deze horizontaal uit het apparaat (afb. 37).
- 3 Verwijder het bevochtigingsfilterwiel van de bevochtigingsfiltersteun (afb. 38).
- 4 Spoel het waterreservoir, de waterbak en het NanoCloud roterend bevochtigingsfilter af onder de kraan.

Opmerking

- Verwijder het NanoCloud roterend bevochtigingsfilter niet van het wiel tijdens het schoonmaken.
- Schrob het NanoCloud roterend bevochtigingsfilter niet en plaats deze niet in direct zonlicht.
- Gebruik indien nodig een mild schoonmaakmiddel voor het schoonmaken van het waterreservoir en de waterbak. Spoel in dit geval het waterreservoir en de waterbak grondig.

- 5 Veeg de buitenkant van het waterreservoir en de waterbak droog.
- 6 Plaats het bevochtigingsfilterwiel op de bevochtigingsfiltersteun (afb. 13).

Opmerking

- Zorg bij het plaatsen van het bevochtigingsfilterwiel dat de uitsteeksels in de overeenkomstige groeven schuiven.

- 7 Plaats de waterbak terug in het apparaat (afb. 14).
- 8 Plaats het waterreservoir terug in het apparaat (afb. 18).

Het voorfilter schoonmaken

Opmerking

- Gebruik het voorfilter niet als deze beschadigd, versleten of kapot is. Ga naar www.philips.com/support of neem contact op met het Consumer Care Centre in uw land.

Indicatielampje filterstatus	Doe dit
F0 wordt weergegeven op het scherm en het waarschuwingssignaal voor het vervangen van het bevochtigings- en voorfilter  gaat aan	Maak het voorfilter schoon

- 1 Trek het bovenste deel van het achterpaneel naar u toe om deze los te maken van het apparaat (afb. ③).
- 2 Om het voorfilter te verwijderen, drukt u de twee uitsteeksels omlaag en trekt u het filter naar u toe (afb. ④).
- 3 Maak het voorfilter schoon onder de kraan. Als het voorfilter heel vuil is, kunt u een zachte borstel gebruiken om het stof weg te borstelen (afb. ③⑨).
- 4 Laat het voorfilter aan de lucht drogen.

Opmerking

- Zorg dat het voorfilter helemaal droog is. Als het voorfilter nog vochtig is, kunnen bacteriën zich in het filter vermenigvuldigen en de levensduur van het voorfilter verkorten.

- 5 Wanneer het voorfilter volledig droog is, plaatst u het terug in het achterpaneel (afb. ⑧).
- 6 Houd de  3 seconden ingedrukt om de schoonmaaktijd van het voorfilter te resetten.

Het NanoCloud roterend bevochtigingsfilter ontkalken

Indicatielampje filterstatus	Doe dit
F0 wordt weergegeven op het scherm en het waarschuwingssignaal voor het vervangen van het bevochtigings- en voorfilter  gaat aan	Ontkalk het NanoCloud roterend bevochtigingsfilter

- 1 Trek het waterreservoir uit het apparaat (afb. ⑩).
- 2 Til de waterbak omhoog en haal deze horizontaal uit het apparaat (afb. ⑪).
- 3 Verwijder het bevochtigingsfilterwiel van de bevochtigingsfiltersteun (afb. ③⑧).
- 4 Week het NanoCloud roterend bevochtigingsfilter gedurende twee uur in een reinigingsmiddel (d.w.z. verdunde witte azijn, citroenzuuroplossing) (afb. ④⑩).

Opmerking

- Gebruik een mild of zuur reinigingsmiddel
- Witte azijn (5% azijnzuur) gemengd met een gelijke hoeveelheid water
- 4 gram citroenzuur met 4 liter water
- Als er witte aanslag (kalkaanslag) op het filter zit, zorg dan dat de kant met de witte aanslag onder water is.
- Verwijder het NanoCloud roterend bevochtigingsfilter niet van het wiel tijdens het ontkalken.

5 Spoel het NanoCloud roterend bevochtigingsfilter onder de kraan schoon om resten van azijn of citroenzuur weg te spoelen. Draai het bevochtigingsfilter zodat de voor- en achterkant worden schoongespoeld (afb. 41).

6 Laat het NanoCloud roterend bevochtigingsfilter aan de lucht drogen (afb. 42).

Opmerking

- Plaats het NanoCloud roterend bevochtigingsfilter niet in direct zonlicht.

7 Houd de  3 seconden ingedrukt om de schoonmaaktijd voor het NanoCloud roterend bevochtigingsfilter te resetten.

6 Het filter en bevochtigingsfilter vervangen

Werking van het HealthyAir Protect Lock

Dit apparaat is voorzien van een vergrendeling die ervoor zorgt dat het NanoProtect-filter en het bevochtigingsfilter optimaal functioneren wanneer het apparaat in bedrijf is. Als het NanoProtect-filter en het bevochtigingsfilter bijna moeten worden vervangen, knippert het vervangingslampje  en wordt de filtercode op het scherm weergegeven (zie het **filterstatusschema**). Als u de filters niet op tijd vervangt, stopt het apparaat met functioneren en wordt het vergrendeld.

Het NanoProtect-filter vervangen

Opmerking

- De luchtzuiveringsfilters mogen niet worden gewassen of gestofzuigd.
- Schakel de luchtzuiveraar altijd uit en haal de stekker uit het stopcontact voordat u de filters vervangt.

Tabel filtermeldingen

Indicatielampje filterstatus	Doe dit
A3 wordt weergegeven op het scherm	Het NanoProtect HEPA serie 3-filter vervangen (FY2422)
C7 wordt weergegeven op het scherm	Het NanoProtect Active Carbon-filter vervangen (FY5182)
A3 en C7 worden afwisselend weergegeven op het scherm	Beide filters vervangen

Vervang het NanoProtect-filter als  knippert op het scherm (afb. 43).

- 1 Het gebruikte NanoProtect-filter uit het apparaat verwijderen (afb. 44).

Opmerking

- Raak het geplooid oppervlak van het filter niet aan en ruik niet aan het filter. Het filter bevat vervuilende stoffen uit de lucht.
- Was uw handen nadat u de gebruikte filters hebt weggegooid.

- 2 Verwijder alle verpakkingsmateriaal van het nieuwe NanoProtect-filter (afb. 6).
- 3 Plaats het nieuwe NanoProtect-filter in het apparaat (afb. 7).
- 4 Houd de  3 seconden ingedrukt om de levensduurteller van het NanoProtect-filter te resetten.



Het NanoCloud roterend bevochtigingsfilter vervangen

Indicatielampje filterstatus	Doe dit
F1 wordt weergegeven en het filtervervangingslampje  knippert op het scherm (afb. 45)	Het roterend NanoCloud bevochtigingsfilter vervangen

- 1 Verwijder het bevochtigingsfilterwiel van de bevochtigingsfiltersteun (afb. 38).
- 2 Pak de asschroef aan de andere kant van het wiel en draai deze linksom om het bevochtigingsfilter los te maken van het wiel (afb. 46).
- 3 Maak de vergrendelingen op de rand van het wiel los om het bevochtigingswiel te demonteren (afb. 47).
- 4 Haal het gebruikte NanoCloud roterend bevochtigingsfilter eruit (afb. 48).
- 5 Verwijder al het verpakkingsmateriaal van het nieuwe NanoCloud roterend bevochtigingsfilter (afb. 49).
- 6 Plaats het nieuwe NanoCloud roterend bevochtigingsfilter in het bevochtigingsfilterwiel en vergrendel vervolgens de vergrendelingen van het bevochtigingsfilterwiel (afb. 50).
- 7 Plaats het bevochtigingsfilterwiel op de bevochtigingsfiltersteun (afb. 13).



Opmerking

- Zorg bij het plaatsen van het bevochtigingsfilterwiel dat de uitsteeksels in de overeenkomstige groeven schuiven.

- 8** Plaats de waterbak en het waterreservoir terug in het apparaat (afb. ).
- 9** Houd de  3 seconden ingedrukt om de levensduurteller van het NanoCloud roterend bevochtigingsfilter te resetten.

7 Problemen oplossen

Dit hoofdstuk behandelt in het kort de problemen die u kunt tegenkomen tijdens het gebruik van uw apparaat. Als u er niet in slaagt het probleem op te lossen met behulp van de onderstaande informatie, neem dan contact op met het Consumer Care Centre in uw land.

Probleem	Mogelijke oplossing
Het apparaat werkt niet, maar de stekker zit wel in het stopcontact.	<ul style="list-style-type: none">• Het filtervervangingslampje  heeft geknipperd, maar u hebt het NanoProtect-filter niet vervangen en nu is het apparaat vergrendeld. Vervang in dit geval het filter en reset de levensduurteller van het filter.• Het lampje voor water bijvullen  knippert. Controleer of het waterreservoir goed is geplaatst en of er voldoende water in het waterreservoir is.
Het apparaat werkt niet terwijl het wel is ingeschakeld.	<ul style="list-style-type: none">• Het apparaat werkt, maar de knoppen reageren niet. Controleer of het kinderslot is geactiveerd.
Er zit witte aanslag op het NanoCloud roterend bevochtigingsfilter.	<ul style="list-style-type: none">• De witte aanslag is kalk en bestaat uit mineralen uit het water. Kalk op het NanoCloud roterend bevochtigingsfilter beïnvloedt de bevochtigingsprestaties, maar is niet schadelijk voor uw gezondheid. Volg de instructies voor het schoonmaken in de gebruiksaanwijzing.
Er komt geen lucht uit de luchttuitlaat.	<ul style="list-style-type: none">• Steek de stekker van het apparaat in het stopcontact en schakel het apparaat in.
De luchtstroom afkomstig uit de luchttuitlaat is aanzienlijk zwakker dan voorheen.	<ul style="list-style-type: none">• Het voorfilter is vuil. Maak het voorfilter schoon (zie het hoofdstuk 'Schoonmaken').• Zorg ervoor dat u alle verpakkingsmateriaal van het NanoProtect-filter hebt verwijderd.

Probleem	Mogelijke oplossing
<p>Het duurt lang voordat de gewenste vochtigheidsgraad is bereikt.</p>	<ul style="list-style-type: none"> • NanoCloud-technologie verspreidt onzichtbare waterdamp gelijkmatig in uw kamer. In droge omstandigheden wordt vocht van de luchtbevochtiger geabsorbeerd door muren, meubilair en andere voorwerpen in uw kamer. Door ventilatie van droge buitenlucht duurt het ook langer voordat de gewenste luchtvochtigheid wordt bereikt. Voor de beste bevochtigings- en zuiveringsprestaties wordt aanbevolen om deuren en ramen gesloten te houden tijdens gebruik.
<p>Ik zie geen waterdamp uit het apparaat komen. Werkt de luchtbevochtiger wel?</p>	<ul style="list-style-type: none"> • Als nevel erg fijn is, is deze onzichtbaar. Het apparaat is voorzien van NanoCloud bevochtigstechnologie dat gezonde, bevochtigde lucht produceert zonder nevel. U kunt daarom de nevel niet zien.
<p>Het apparaat produceert een rare geur.</p>	<ul style="list-style-type: none"> • De eerste paar keer dat u het apparaat gebruikt, komt er mogelijk een geur van plastic vrij. Dit is normaal. Echter, als het apparaat een brandgeur produceert, neem dan contact op met uw Philips-dealer of een door Philips geautoriseerd servicecentrum. • Na enige tijd gebruik kan het filter gaan ruiken door het absorberen van gassen in de lucht. Verwijder het filter en plaats het enkele uren op een plek met direct zonlicht en ventilatie. Plaats het filter opnieuw en probeer het apparaat opnieuw te gebruiken. Vervang het filter als u de geur blijft ruiken.
<p>Het apparaat maakt teveel geluid.</p>	<ul style="list-style-type: none"> • U hebt niet al het verpakkingsmateriaal van de filters verwijderd. Zorg dat al het verpakkingsmateriaal wordt verwijderd. • Wijzig de ventilatorsnelheid naar een lager niveau.
<p>Het apparaat blijft aangeven dat er een filter moet vervangen, maar dat heb ik al gedaan.</p>	<ul style="list-style-type: none"> • Misschien hebt u de timer-/resetknop  niet correct ingedrukt gehouden. Steek de stekker in het stopcontact, druk op  om het apparaat in te schakelen en houd de timer-/resettoets  3 seconden ingedrukt.

Probleem	Mogelijke oplossing
<p>Foutmelding 'E1', 'E2', 'E3' of 'E4' wordt op het scherm weergegeven.</p>	<ul style="list-style-type: none"> • Het apparaat is defect. Neem contact op met het Consumer Care Centre in uw land.
<p>De Wi-Fi-installatie is mislukt.</p>	<ul style="list-style-type: none"> • Als de router waarop uw luchtzuiveraar is aangesloten een dual band-router is en er momenteel geen verbinding kan worden gemaakt met een 2,4 GHz-netwerk, schakelt u naar een andere band op dezelfde router (2,4 GHz) en probeert u de luchtzuiveraar opnieuw te koppelen. 5 GHz-netwerken worden niet ondersteund. • Webverificatienetwerken worden niet ondersteund. • Controleer of de luchtzuiveraar binnen het bereik van de Wi-Fi-router is. U kunt eventueel de luchtzuiveraar dichterbij de Wi-Fi-router zetten. • Controleer of de naam van het netwerk juist is. De naam van het netwerk is hoofdlettergevoelig. • Controleer of het Wi-Fi-wachtwoord juist is. Het wachtwoord is hoofdlettergevoelig. • Probeer de Wi-Fi opnieuw in te stellen met de instructies in het gedeelte 'De Wi-Fi-verbinding instellen als het netwerk is gewijzigd'. • De Wi-Fi-verbinding kan door elektromagnetische of andere storingen worden onderbroken. Houd het apparaat uit de buurt van andere elektronische apparaten die storing kunnen veroorzaken. • Controleer of het mobiele apparaat in de vliegtuigmodus staat. Zorg ervoor dat de vliegtuigmodus is uitgeschakeld wanneer verbinding wordt gemaakt met het Wi-Fi-netwerk. • Raadpleeg het gedeelte Help in de app voor uitgebreide en actuele tips voor het oplossen van problemen.

8 Garantie en service

Als u informatie nodig hebt of als u een probleem hebt, gaat u naar de Philips-website op www.philips.com of neemt u contact op met het Philips Consumer Care Centre in uw land (u vindt het telefoonnummer in het 'worldwide garantie'-vouwblad). Als er geen Consumer Care Centre in uw land is, ga dan naar uw Philips-dealer.

Onderdelen of accessoires bestellen

Als u een onderdeel moet vervangen of als u een extra onderdeel wilt kopen, kunt u contact opnemen met uw Philips-dealer of gaat u naar www.philips.com/support. Als u problemen hebt bij het bestellen van onderdelen, neem dan contact op met het Philips Consumer Care Centre in uw land (u vindt het telefoonnummer in het 'worldwide garantie'-vouwblad).

9 Kennisgevingen

Elektromagnetische velden (EMV)

Dit Philips-apparaat voldoet aan alle toepasbare richtlijnen en voorschriften met betrekking tot blootstelling aan elektromagnetische velden.

Naleving van norm voor elektromagnetische velden (EMF)

Koninklijke Philips N.V. maakt en verkoopt vele consumentenproducten die net als andere elektronische apparaten elektromagnetische signalen kunnen uitstralen en ontvangen.

Een van de belangrijkste zakelijke principes van Philips is ervoor te zorgen dat al onze producten voldoen aan alle geldende vereisten inzake gezondheid en veiligheid en ervoor te zorgen dat onze producten ruimschoots voldoen aan de EMF-normen die gelden op het ogenblik dat onze producten worden vervaardigd.

Philips streeft ernaar geen producten te ontwikkelen, te maken en op de markt te brengen die schadelijk kunnen zijn voor de gezondheid. Philips bevestigt dat als zijn producten correct voor het daartoe bestemde gebruik worden aangewend, deze volgens de nieuwste wetenschappelijke onderzoeken op het moment van de publicatie van deze handleiding veilig zijn om te gebruiken. Philips speelt een actieve rol in de ontwikkeling van internationale EMV- en veiligheidsnormen, wat Philips in staat stelt in te spelen op toekomstige normen en deze tijdig te integreren in zijn producten.

Recycling



Dit symbool betekent dat dit product niet bij het gewone huishoudelijke afval mag worden weggegooid (2012/19/EU). Volg de geldende regels in uw land voor de gescheiden inzameling van elektrische en elektronische producten. Als u correct verwijderd, voorkomt u negatieve gevolgen voor het milieu en de volksgezondheid.

Verklaring

App Store is een handelsmerk van Apple Inc.

Google Play is een handelsmerk van Google Inc.

De 'Air Matters'-app is ontwikkeld door Air Matters Network Pty Ltd.

Dit Philips-apparaat en de Air Matters-app maken gebruik van verschillende open source-softwareapplicaties. De licentietekst voor de in dit product gebruikte software is te vinden op www.philips.com/purifier-compatibility.

Vereenvoudigde EU-conformiteitsverklaring

Hierbij verklaar ik, Philips Consumer Lifestyle B.V., dat het type radioapparatuur AC3829 conform is met Richtlijn 2014/53/EU.

De volledige tekst van de EU-conformiteitsverklaring kan worden geraadpleegd op het volgende internetadres: www.philips.com.

Innhold

1 Viktig	189	5 Rengjøring	199
Sikkerhet	189	Rengjøringsplan	199
2 Luftrenseren din	192	Slik rengjør du	
Produktoversikt (fig. ①)	193	apparatkabinettet	200
Oversikt over		Rengjøring av	
kontrollknapper (fig. ②)	193	luftkvalitetssensoren	200
3 Komme i gang	194	Rengjør vannbeholderen,	
Slik monterer du		vannskuffen og det	
NanoProtect-filte	194	roterende NanoCloud-	
Forberede damp	194	filteret.	200
Wi-Fi-tilkobling	195	Rengjør forfilteret	201
4 Slik bruker du apparatet	196	Slik avkalker du det	
Forstå lampen for		roterende NanoCloud-	
luftkvalitet	196	filteret	201
Slå av og på	196	6 Bytte ut filter og hjul	202
Stille inn fuktighetsnivå	196	Forstå beskyttelseslåsen for	
Bytte driftsmodus	196	sunn luft	202
Bruke av/på-funksjonen for		Slik bytter du NanoProtect-	
lampen	197	filteret	202
Bytte visningsmodus	197	Slik bytter du det roterende	
Endre innstillinger for		NanoCloud-filteret	203
automodus	197	7 Feilsøking	204
Slik endrer du		8 Garanti og service	207
viftehastigheten	198	Bestill deler eller tilbehør	207
Stille inn timeren	198	9 Merknader	207
Slik stiller du inn		Elektromagnetiske felt	
barnesikringen	198	(EMF)	207
Vannnivå	199	Gjenvinning	208
		Merknad	208

1 Viktig

Sikkerhet

Les denne brukerhåndboken nøye før du bruker apparatet, og ta vare på den for fremtidig bruk.

Fare

- Ikke la det komme vann eller annen væske eller brennbart vaskemiddel inn i apparatet. Det kan forårsake elektrisk støt og/eller brannfare.
- Ikke rengjør apparatet med vann eller noen annen væske eller et (brennbart) vaskemiddel. Det kan føre til elektrisk støt og/eller brannfare.
- Ikke spray brennbar væske, som insektmiddel eller parfyme i nærheten av apparatet.
- Vannet i vannbeholderen kan ikke drikkes. Ikke drikk dette vannet. Ikke gi det til dyr eller bruk det til å vanne planter. Hell ut vannet fra vannbeholderen i vasken.

Advarsel

- Før du kobler til apparatet, må du kontrollere at spenningen som er angitt på siden av apparatet, stemmer overens med nettspenningen.
- Hvis strømledningen er ødelagt, må den alltid skiftes ut av Philips, et servicesenter som er godkjent av Philips, eller lignende kvalifisert personell for å unngå farlige situasjoner.
- Apparatet må ikke brukes hvis det er skade på støpselet, ledningen eller selve apparatet.
- Dette apparatet kan brukes av barn over åtte år og av personer med nedsatt sanseevne eller fysisk eller psykisk funksjonsevne, eller personer med manglende erfaring eller kunnskap, dersom de får instruksjoner om sikker bruk av apparatet eller tilsyn som sikrer sikker bruk, og hvis de er klar over risikoen.

- Barn skal ikke utføre rengjøring eller vedlikehold uten tilsyn.
- Pass på at barn er under tilsyn, slik at de ikke leker med apparatet.
- Åpningene for innluft og utluft må ikke blokkeres, f.eks. ved å plassere gjenstander foran åpningene.
- Standard Wi-Fi-grensesnitt basert på 802.11b/g/n ved 2,4 GHz med en maksimal utgangseffekt på 31,62 mW EIRP.
- La det være minst 20 cm ventilasjon bak og på begge sidene av apparatet og la det være minst 30 cm ventilasjon over apparatet.
- Ikke plasser gjenstander oppå apparatet.
- Ikke plasser apparatet rett under et klimaanlegg. Dette kan føre til at kondens drypper på apparatet.
- Kontroller at alle filtrene er riktig montert, før du slår på apparatet.
- Bruk bare originale filter fra Philips tiltenkt dette apparatet. Ikke bruk andre filter.

Forsiktig

- Dette apparatet er ingen erstatning for ordentlig lufting, regelmessig støvsuging eller bruk av en utsugingsenhet eller vifte ved matlaging.
- Støpselet og apparatet blir varmt hvis stikkkontakten har dårlige koblinger. Sørg for å koble apparatet til en stikkontakt med riktige koblinger.
- Plasser og bruk alltid apparatet på en tørt, stabil, jevn og horisontal overflate.
- Du bør unngå å dunke på apparatet (spesielt på åpningene for innluft og utluft) med harde gjenstander.
- Ikke stikk fingrene eller gjenstander inn i åpningene for innluft eller utluft. Det kan forårsake fysiske skader og/eller feil på apparatet.

- Du bør ikke bruke dette apparatet når du har brukt insektmidler som avgir røyk innendørs eller på steder med oljete restprodukter, røkelse som brennes, eller kjemisk damp.
- Du bør ikke bruke apparatet i nærheten av gassdrevne apparater, varmeapparater eller peiser.
- Du må alltid koble fra apparatet etter bruk og før du fyller på vann og før rengjøring eller annet vedlikehold.
- Ikke bruk apparatet i et rom med store temperaturforskjeller.
- Plasser apparatet minst to meter unna elektriske apparater som bruker radiobølger gjennom luften, for eksempel TV-er, radioer og radiokontrollerte klokker.
- Hvis ikke apparatet brukes på lang tid, kan bakterier samle seg på filterne. Kontroller filterne når det er lenge siden du har brukt apparatet. Hvis filterne er veldig skitne, må du bytte dem (se avsnittet Bytte ut filter og rundt filter).
- Apparatet er kun ment til bruk i husstander under vanlige driftsforhold.
- Du bør ikke bruke apparatet i våte omgivelser eller omgivelser med høy romtemperatur, for eksempel på bad, toaletter eller kjøkkenet.
- Apparatet fjerner ikke karbonmonoksid (CO) eller radon (Rn). Apparatet kan ikke brukes som en sikkerhetsanordning ved uhell med forbrenningsprosesser eller farlige kjemikalier.
- Fyll vannbeholderen kun med kaldt vann fra springen. Ikke bruk grunnvann eller varmt vann.
- Ikke ha i andre stoffer enn vann i vannbeholderen. Ikke ha i parfyme i vannbeholderen.

- Hvis du ikke bruker fuktighetsfunksjonen på lang tid, må du rengjøre vannbeholderen, vannskuffen og la det roterende NanoCloud-filteret lufttørke.
- Hvis du må flytte apparatet, må du koble apparatet fra strømforsyningen først. Deretter tømmer du eller fjerner vannbeholderen og vannskuffen. Løft apparatet vannrett i begge håndtakene på sidene av apparatet.
- Koble fra apparatet under fylling og rengjøring.

2 Luftrensere din

Gratulerer med kjøpet, og velkommen til Philips!

Hvis du vil ha fullt utbytte av støtten som Philips tilbyr, kan du registrere produktet på www.Philips.com/welcome.

Philips-luftrensere gir frisk, fuktig luft til hjemmet for sunnere inneluft. Den har et avansert fordampingsystem med NanoCloud-teknologi og et spesielt fuktighetsfilter som slipper ut H₂O-molekyler i tørr luft, og produserer sunn og fuktig luft uten dugg. Fuktighetsfilteret holder på bakterier, kalsium og andre partikler fra vannet. Derfor får du ren og fuktig luft i hjemmet. Aldri mer tørr luft om vinteren eller fra klimaanlegget.

Les denne brukerhåndboken nøye før du bruker apparatet, og ta vare på den for fremtidig bruk.

Produktoversikt (fig. ①)









- A Kontrollpanel
- B Vannbeholder
- C Støtte til Wick-hjulet
- D Vannbrett
- E Omni-hjul
- F Wick-hjul
- G Roterende NanoCloud-filter (FY3435)
- H Bakdeksel
- I Forfilter
- J NanoProtect-filter, serie 3 (FY2422)
- K NanoProtect-filter med aktivt kull (FY2420)
- L Åpning for utluft

Oversikt over kontrollknapper (fig. ②)

Kontrollknapper

-  Av/på-knapp
-  Knapp for barnelås
-  Knapp for automodus
-  Turboknapp for vifte
-  Knapp for luftfuktighet
-  Lysdimmeknapp
-  2-i-1-modus av/på-knapp
-  Timer-/tilbakestillingsknapp

Displaypanel:

-  Dvalemodus
-  Automodus
-  Allergenmodus
-  Modus for kun luftrensing
-  2-i-1-modus
-  Varsel om filterbytte
-  Varsel for påfylling av vann
-  Rengjøringsvarsel for forfilter og rundt filter
- PM2.5 PM2,5-display
- IAI Visning av IAI-indeks (Indoor Allergen Index)
-  Wi-Fi-indikator

3 Komme i gang

Slik monterer du NanoProtect-filteret

Apparatet leveres med NanoProtect-filteret montert. Fjern emballasjen fra filteret før du bruker apparatet. Sett det tilbake i apparatet slik det er beskrevet nedenfor:

Merk

- Pass på at siden med merket vender mot deg.

- 1 Trekk den øverste delen av bakpanelet mot deg for å fjerne det fra apparatet (fig. ③).
- 2 Trykk de to klemmene ned og trekk forfilteret mot deg (fig. ④).
- 3 Fjern NanoProtect-filteret fra apparatet (fig. ⑤).
- 4 Fjern all emballasjen fra NanoProtect-filteret (fig. ⑥).
- 5 Sett NanoProtect-filteret tilbake i apparatet (fig. ⑦).
- 6 Sett forfilteret tilbake i apparatet, monter forfilteret nederst på apparatet først, og skyv deretter klemmene på toppen av forfilteret mot apparatet (fig. ⑧).
- 7 For å sette på plass bakdekselet igjen må du først montere panelet nederst på apparatet, og deretter skyve toppen av panelet mot apparatet (fig. ⑨).

Forberede damptilførsel

- 1 Trekk ut vannbeholderen (fig. ⑩).
- 2 Løft vannbrettet oppover og trekk det ut horisontalt (fig. ⑪).
- 3 Fjern all emballasjen fra det roterende NanoCloud-filteret (fig. ⑫).

Merk

- Fuktighetshjulet er montert på wick-hjulet ved innkjøp.

- 4 Sett filterhjulet på støtten for filteret (fig. ⑬).

Merk

- Når du plasserer wick-hjulet på støtten for wick-hjulet, må du sørge for at wick-hjulet sitter på de tilhørende sporene.

- 5 Sett vannskuffen tilbake i apparatet (fig. ⑭).
- 6 Skru korken til vannbeholderen mot klokken for å løsne den (fig. ⑮).
- 7 Fyll vannbeholderen med kaldt vann fra springen (fig. ⑯).
- 8 Vri korken med klokken for å feste den på vannbeholderen (fig. ⑰).
- 9 Sett vannbeholderen tilbake i apparatet (fig. ⑱).

Wi-Fi-tilkobling

Konfigurere Wi-Fi-tilkoblingen for første gang

- 1 Last ned og installer **Air Matters**-appen fra **App Store** eller **Google Play**.



- 2 Sett støpselet til luftrenseren i stikkontakten, og hold nede  for å slå på luftrenseren.
↳ Wi-Fi-indikatoren  blinker oransje for første gang.
- 3 Kontroller at smarttelefonen eller nettbrettet er koblet til Wi-Fi-nettverket.
- 4 Kjør **Air Matters**-appen, og klikk på delen om å koble til en luftrenser eller monitor øverst på skjermen. Følg instruksjonene på skjermen for å koble luftrenseren til nettverket ditt.
- 5 Etter vellykket paring og tilkobling lyser Wi-Fi-indikatoren  hvitt. Hvis paringen ikke er vellykket, kan du se i avsnittet om feilsøking eller hjelpedelen i **Air Matters**-appen for å få omfattende og oppdaterte tips om feilsøking.

Merk

- Denne instruksjonen er bare gyldig når luftrenseren konfigureres for første gang. Hvis nettverket har blitt endret, eller konfigurasjonen må utføres på nytt, kan du se avsnittet "Tilbakestille Wi-Fi-tilkoblingen" på side 195.
- Hvis du vil koble mer enn én luftrenser til smarttelefonen eller nettbrettet, må du gjøre dette hver for seg. Fullfør konfigureringen av én luftrenser før du slår på den andre luftrenseren.
- Sørg for at avstanden mellom smarttelefonen eller nettbrettet og luftrenseren er mindre enn 10 m og uten hindringer.
- Denne appen støtter de nyeste versjonene av Android og iOS. Gå til www.philips.com/purifier-compatibility for å få en oppdatering om hvilke operativsystemer og enheter som støttes.

Tilbakestille Wi-Fi-tilkoblingen

Merk

- Dette gjelder når standardnettverket luftrenseren er koblet til, har blitt endret.
- Tilbakestill Wi-Fi-tilkoblingen når standard nettverk er endret.

- 1 Sett støpselet til luftrenseren i stikkontakten, og hold nede  for å slå på luftrenseren.
- 2 Hold nede  og  samtidig i tre sekunder til du hører et pip.
↳ Luftrenseren går inn i paringsmodus.
↳ Wi-Fi-indikatoren  blinker oransje.
- 3 Følg trinn 4-5 i avsnittet **Konfigurere Wi-Fi-tilkoblingen for første gang**.





4 Slik bruker du apparatet

Forstå lampen for luftkvalitet

IAI-nivå	Farger for luftkvalitet	Luftkvalitetsnivå
1-3	Blå	God
4-6	Blålilla	Ganske god
7-9	Lilla-rød	Dårlig
10-12	Rød	Veldig dårlig

Lampen for luftkvaliteten lyser automatisk når apparatet slås på, og lyser opp med alle fargene i rekkefølge. Etter kort tid vil luftkvalitetssensorene velge fargen som tilsvarer luftkvaliteten i omgivelsene.



Slå av og på

- 1 Sett støpselet inn i stikkkontakten.
↳ Apparatet piper.
- 2 Trykk på  for å slå på apparatet.
↳ Apparatet bruker 2-i-1-modus som standard, og  vises på skjermen.
↳ Når apparatet varmes opp, vises  på skjermen. Etter måling av partikler i luften viser apparatet IAI-nivået og bruker automodus som standard.
↳ Luftkvalitetssensoren velger automatisk riktig lampefarge for luftkvalitet etter å ha målt den i omtrent 30 sekunder.
- 3 Trykk på og hold inne  i 3 sekunder for å slå av apparatet.

Merk

- Hvis støpselet fremdeles er koblet til kontakten når du slår av apparatet med av/på-knappen , bruker apparatet de forrige innstillingene når du slår det på igjen.

Stille inn fuktighetsnivå



- 1 Trykk på fuktighetsknappen  gjentatte ganger for å stille luftfuktigheten til 40 %, 50 %, 60 % eller  (fig. 19).

Merk

- Når du velger fuktighetsnivået , gir apparatet fuktighet til rommet til den relative fuktigheten er på 70 %.
- Wick-hjulet slutter å rotere når målet for luftfuktighet er nådd. Det begynner å rotere igjen når fuktigheten går under målnivået.
- Hvis du vil øke fuktighetsnivået raskt, må du velge en høyere viftehastighet.



Bytte driftsmodus

Apparatet har to driftsmodi – modusen for kun luftrensing og 2-i-1-modusen.

- Trykk på knappen for modusvalg  gjentatte ganger for å bytte mellom modusen for kun luftrensing og 2-i-1-modusen (fig. 20).
↳  vises på skjermen når apparatet brukes i modusen for kun luftrensing.
↳  vises på skjermen når apparatet brukes i 2-i-1-modusen.

Bruke av/på-funksjonen for lampen

Med dimme-knappen for lampen kan du slå av eller på lampen for luftkvalitet, skjermen og funksjonsvisningen hvis ønskelig.

- 1 Trykk på dimmeknappen  én gang, og lampen for luftkvaliteten dimmes.
- 2 Trykk på dimmeknappen  én gang til, og lampen for luftkvaliteten slås av.
- 3 Trykk på dimmeknappen  en tredje gang for å slå på alle lampene igjen.

Bytte visningsmodus

Apparatet har tre visningsmodi – PM2.5-visning, IAI-visning og fuktighetsnivåvisning.

PM2.5



AeraSense-sensortechnologi oppdager og kan raskt reagere på selv de minste partikkelendringene i luften. Du kan føle deg trygg med PM2.5-tilbakemelding i sanntid.

IAI



Den profesjonelle **AeraSense**-sensoren registrerer allergennivået i inneluften, og med numeriske tilbakemeldinger fra 1 til 12 kan allergennivået i inneluften med mulig risiko vises. 1 indikerer den beste luftkvaliteten.

Merk

- Apparatet bruker IAI-visningsmodus som standard.



- 1 Trykk og hold inne  i tre sekunder for å bytte til PM2.5-visning (fig. 21).
↳ PM2.5-indikatoren og det faktiske PM2.5-nivået vises på skjermen.
- 2 Trykk og hold inne  i tre sekunder to ganger for å bytte til fuktighetsnivåvisning (fig. 22).
- 3 Trykk og hold inne  i tre sekunder for å bytte til IAI-visning (fig. 23).
↳ IAI-indikatoren og det faktiske IAI-nivået vises på skjermen.

Endre innstillinger for automodus

Du kan velge automodusen () , allergenmodus () og hvilemodus ().

Automodus

I automodus velger apparatet viftehastigheten i henhold til luftfuktigheten og luftkvaliteten.

- Trykk på viftehastighetsknappen  for å velge automodus (fig. 24).
↳ Auto () og  vises på skjermen.
↳ Apparatet bruker automodusen som standard.



Allergenmodus

Den svært sensitive allergenmodus er utviklet for å reagere på selv små endringer i allergennivået i luften til omgivelsene.

- Trykk på knappen for automodus  for å velge allergenmodus (fig. 25).
↳ Auto () og  vises på skjermen.

Hvilemodus (SL)

I hvilemodus bruker luftrenseren en stillegående, veldig lav hastighet.

- Trykk på knappen for automodus  for å velge hvilemodus (SL).
 - ↳ Sleep hvile, (SL) og  vises på skjermen (fig. 26).



Merk

- Hvis du ikke trykker på noen knapper i løpet av ett minutt, slukkes alle lampene bortsett fra .
- Du kan slå på lampene ved å trykke på en av knappene.

Slik endrer du viftehastigheten

Flere viftehastigheter er tilgjengelige.

Manuell

- Trykk på viftehastighetsknappen  gjentatte ganger for å velge ønsket viftehastighet (1, 2 eller 3) (fig. 27).



Turbo (t)

I turbomodus jobber luftrenseren på høyeste hastighet.





- Trykk på viftehastighetsknappen  for å velge turbomodus (t) (fig. 28).

Stille inn timeren

Med timeren kan du velge hvor lenge apparatet skal være slått på. Når den forhåndsinnstilte tiden er ute, slås apparatet automatisk av.

- Trykk på timer-/tilbakestillingsknappen  gjentatte ganger for å velge antall timer du ønsker at apparatet skal være slått på (fig. 29).
 - ↳ Timeren gir deg valget fra 1 til 12 timer.
- Hvis du vil deaktivere timerfunksjonen, trykker du på timer-/tilbakestillingsknappen  gjentatte ganger til --- vises på skjermen.

Slik stiller du inn barnesikringen

- 1 Trykk og hold inne knappen for barnelås  i tre sekunder for å aktivere barnelåsen (fig. 30).
 - ↳  vises på skjermen i tre sekunder.
 - ↳ Du kan ikke bruke de andre knappene når barnesikringen er på.
- 2 Trykk og hold inne knappen for barnelås  i tre sekunder igjen for å deaktivere barnelåsen (fig. 31).
 - ↳  vises på skjermen i tre sekunder.

Vannivå

Vannivået i vannbeholderen er synlig i vinduet for vannivå nederst på vannbeholderen.

Når det ikke er nok vann i vannbeholderen, blinker lampen for vannpåfylling  for å varsle om at du må fylle på vannbeholderen (fig. 32).



Merk

- Hvis det ikke er vann i vannbeholderen, slutter wick-hjulet å rotere. Hvis du fyller på vann i vannbeholderen, begynner wick-hjulet å rotere igjen.

5 Rengjøring



Merk

- Koble alltid fra apparatet før du rengjør det.
- Senk aldri apparatet ned i vann eller annen væske.
- Bruk aldri skuremidler, sterke eller brennbare rengjøringsmidler som blekemidler eller alkohol til å rengjøre noen deler av apparatet.
- Bare forfilteret og det roterende NanoCloud-filteret kan rengjøres. NanoProtect-filteret kan ikke rengjøres eller støvsuges.

Rengjøringsplan

Frekvens	Rengjøringsmetode
Når det er nødvendig	Tørk av utsiden av apparatet med en tørr klut.
Hver uke	Skyll vannbeholderen, vannskuffen og det roterende NanoCloud-filteret.
Når rengjøringsikonet  lyser, og F0 vises på skjermen.	Rengjør forfilteret.
	Avkalk det roterende NanoCloud-filteret med vann og hvit eddik (5 % eddiksyre) eller vann og sitronsyre.

Slik rengjører du apparatkabinettet

Rengjør innsiden og utsiden av apparatet regelmessig for å hindre at støv samler seg.

- 1 Tørk bort støv fra apparatkabinettet med en tørr, myk klut.
- 2 Rengjør luftuttaket med en myk, tørr klut.

Rengjøring av luftkvalitetssensoren

Rengjør luftkvalitetssensoren annenhver måned for optimal funksjon av luftrenseren. Rengjør sensoren oftere hvis du bruker luftrenseren i et støvete miljø.

Merk

- Når luftfuktigheten i rommet er svært høy, kan det danne seg kondens på luftkvalitetssensoren. Dette kan føre til at lampen for luftkvaliteten indikerer at luftkvaliteten er dårlig selv om den er god. I slike tilfeller må du rengjøre luftkvalitetssensoren eller bruke en av de manuelle innstillinger for hastighet.

- 1 Rengjør inntaket og uttaket for luftkvalitetssensoren med en myk børste (fig. 33).
- 2 Åpne dekelet til luftkvalitetssensoren (fig. 34).
- 3 Rengjør luftkvalitetssensoren og støvinn-taket og -uttaket med en fuktig bomullspinne (fig. 35).
- 4 Tørk av dem med en tørr bomullspinne.
- 5 Sett dekelet for luftkvalitetssensoren tilbake på plass (fig. 36).

Rengjør vannbeholderen, vannskuffen og det roterende NanoCloud-filteret.

Merk

- Rengjør vannbeholderen, vannskuffen og det roterende NanoCloud-filteret annenhver uke av hygieniske grunner.

- 1 Trekk ut vannbeholderen (fig. 10).
- 2 Løft vannbrettet oppover og trekk det ut horisontalt (fig. 37).
- 3 Ta filterhjulet av støtten for filteret (fig. 38).
- 4 Skyll vannbeholderen, vannskuffen og det roterende NanoCloud-filteret under rennende vann.

Merk

- Ikke fjern det roterende NanoCloud-filteret fra hjulet under rengjøringen.
- Du må ikke skrubbe det roterende NanoCloud-filteret eller utsette det for direkte sollys.
- Om nødvendig rengjør du vannbeholderen med et mildt rengjøringsmiddel. I slike tilfeller må du skylle vannbeholderen og vannskuffen grundig.

- 5 Tørk utsiden av vannbeholderen og vannskuffen.
- 6 Sett filterhjulet på støtten for filteret (fig. 13).

Merk

- Når du plasserer wick-hjulet på støtten for wick-hjulet, må du sørge for at wick-hjulet sitter på de tilhørende sporene.

- 7 Sett vannskuffen tilbake i apparatet (fig. 14).
- 8 Sett vannbeholderen tilbake i apparatet (fig. 18).

Rengjøre forfilteret

Merk

- Hvis forfilteret er skadet, slitt eller ødelagt, må du ikke bruke det. Gå til www.philips.com/support, eller ta kontakt med forbrukerstøtten i landet der du bor.

Status for filterets varsellampe	Gjør som følger
F0 vises på skjermen, og rengjøringsvarselet for rundt filter og forfilter  tennes	Rengjør forfilteret.

- 1 Trekk den øverste delen av bakpanelet mot deg for å fjerne det fra apparatet (fig. 3).
- 2 For å fjerne forfilteret må du trykke de to klemmene ned og trekke filteret mot deg (fig. 4).
- 3 Rengjør forfilteret under rennende vann. Hvis forfilteret er veldig skittent, må du bruke en myk børste til å børste bort støv (fig. 39).
- 4 La forfilteret lufttørke.

Merk

- Kontroller at forfilteret er helt tørt. Hvis det fremdeles er vått, kan bakterier samle seg og forkorte levetiden til forfilteret.

- 5 Du kan sette forfilteret tilbake på plass i bakpanelet når det er helt tørt (fig. 8).
- 6 Trykk og hold inne  i tre sekunder for å tilbakestille rengjøringsplanen for forfilteret.

Slik avkalker du det roterende NanoCloud-filteret

Status for filterets varsellampe	Gjør som følger
F0 vises på skjermen, og rengjøringsvarselet for rundt filter og forfilter  tennes	Avkalk det roterende NanoCloud-filteret

- 1 Trekk ut vannbeholderen (fig. 10).
- 2 Løft vannbrettet oppover og trekk det ut horisontalt (fig. 11).
- 3 Ta filterhjulet av støtten for filteret (fig. 38).
- 4 Bløtlegg det roterende NanoCloud-filteret i et rengjøringsmiddel (f.eks. uttynnet hvit eddik, sitronsyreoppløsning) i to timer (fig. 40).

Merk

- Bruk et rengjøringsprodukt som er mildere eller inneholder syre
 - Hvit eddik (5 % eddiksyre) blandet med lik mengde vann
 - 4 g sitronsyre med 4 l vann
- Hvis det er hvite avleiringer (kalk) på filteret, må du sørge for å bløtlegge siden med avleiringene i vannet.
- Ikke fjern det roterende NanoCloud-filteret fra hjulet under avkalkingen.

- 5 Skyll det roterende NanoCloud-filteret under springen for å fjerne rester etter eddik eller sitronsyre. Under skyllingen må du snu filteret, slik at begge sidene skylles grundig (fig. 41).
- 6 La det roterende NanoCloud-filteret lufttørke (fig. 42).

Merk

- Du må ikke utsette det roterende NanoCloud-filteret for direkte sollys.

- 7 Trykk og hold inne  i tre sekunder for å tilbakestille rengjøringsplanen for det roterende NanoCloud-filteret.

6 Bytte ut filter og hjul

Forstå beskyttelseslåsen for sunn luft

Dette apparatet er utstyrt med en beskyttelseslås for sunn luft som sørger for at NanoProtect-filteret og fuktighetshjulet fungerer optimalt når apparatet er i bruk. Når NanoProtect-filteret og fuktighetsfilteret snart må byttes, blinker lampen for filterbytte , og filterkoden vises på skjermen (se **Tabell for filtervarsel**).

Hvis du ikke bytter filteret og hjulet når lyset blinker, stopper apparatet å fungere og låses.

Slik bytter du NanoProtect-filteret

Merk

- Luftrensfilterne kan ikke rengjøres eller støvsuges.
- Slå alltid av luftrenseren og trekk ut støpselet fra kontakten før du bytter ut filterne.

Tabell for filtervarsel

Status for filterets varselampe	Gjør som følger
A3 vises på skjermen	Bytt NanoProtect-filteret, HEPA-serien 3 (FY2422)
C7 vises på skjermen	Bytt NanoProtect-filteret med aktivt kull (FY2420)
A3 og C7 vises vekselvis på skjermen	Bytt begge filterne

Bytt NanoProtect-filteret når  blinker på skjermen (fig. 43).

- 1 Fjern det gamle NanoProtect-filteret fra apparatet (fig. 44).



Merk

- Ikke berør den foldede overflaten til filteret. Du må heller ikke lukte på filteret ettersom det inneholder forurensing fra luften.
- Vask hendene etter at du har byttet de gamle filterne.

- 2 Fjern all emballasjen fra det nye NanoProtect-filteret (fig. 6).
- 3 Sett inn det nye NanoProtect-filteret i apparatet (fig. 7).
- 4 Trykk og hold inne  i tre sekunder for å tilbakestille levetidtelleren for NanoProtect-filteret.

Slik bytter du det roterende NanoCloud-filteret

Status for filterets varselampe	Gjør som følger
F1 vises, og lampen for filterbytte  blinker på skjermen (fig. 45)	Bytte det roterende NanoCloud-filteret

- 1 Ta filterhjulet av støtten for filteret (fig. 38).
- 2 Ta tak i skruen på den andre siden av filteret, og roter den mot klokken for å fjerne det runde filteret fra hjulet (fig. 46).
- 3 Lås opp låsene på hjulet etter hverandre for å demontere filterhjulet (fig. 47).
- 4 Fjern det gamle roterende NanoCloud-filteret (fig. 48).
- 5 Fjern all emballasjen fra det nye roterende NanoCloud-filteret (fig. 49).
- 6 Sett det nye roterende NanoCloud-filteret i hjulet, og lås deretter låsene på hjulet (fig. 50).
- 7 Sett filterhjulet på støtten for filteret (fig. 13).





Merk



- Når du plasserer wick-hjulet på støtten for wick-hjulet, må du sørge for at wick-hjulet sitter på de tilhørende sporene.

- 8 Plasser vannskuffen og vannbeholderen tilbake i apparatet (fig. 14).
- 9 Trykk og hold inne  i tre sekunder for å tilbakestille levetidtelleren for det roterende NanoCloud-filteret.

7 Feilsøking

Dette kapittelet oppsummerer de vanligste problemene du kan oppleve med apparatet. Hvis du ikke får løst problemet med informasjonen under, kontakter du forbrukerstøtten der du bor.

Problem	Mulig løsning
Apparatet fungerer ikke selv om det er koblet til.	<ul style="list-style-type: none">• Lampen for filterbytte  har blinket, men du har ikke byttet NanoProtect-filteret, og apparatet er nå låst. I slike tilfeller må du bytte filteret og tilbake stille levetid telleren for filteret.• Lampen for vannpåfylling  blinker. Sørg for at vannbeholderen inneholder nok vann, og at den er riktig montert.
Apparatet fungerer ikke selv om det er slått på ...	<ul style="list-style-type: none">• Apparatet fungerer, men knappene fungerer ikke. Kontroller om barnesikringen er slått på.
Det finnes hvite avleiringer på det roterende NanoCloud-filteret.	<ul style="list-style-type: none">• De hvite avleiringene er kalk som består av mineraler fra vannet. Kalk på det roterende NanoCloud-filteret påvirker ytelsen til apparatet, men er ikke skadelig for helsen. Følg instruksjoner om rengjøring som beskrives i brukerhåndboken.
Det kommer ikke luft ut av luftuttaket.	<ul style="list-style-type: none">• Koble apparatet til strømforsyningen og slå det på.
Luftstrømmen som kommer ut av luftuttaket, er betydelig svakere enn før.	<ul style="list-style-type: none">• Forfilteret er skittent. Rengjøre forfilteret (se avsnittet Rengjøring).• Sørg for at du har fjernet all emballasjen til NanoProtect-filteret.

Problem	Mulig løsning
<p>Det tar lang tid å nå målet for fuktighetsnivå.</p>	<ul style="list-style-type: none"> NanoCloud-teknologi sørger for at vanddamp spres jevnt i rommet. Vegger, møbler og andre gjenstander absorberer fuktigheten fra luftfukteren i tørre omgivelser. Ventilasjon og tørr luft fra utsiden sørger også for at tiden det tar å nå målet for fuktighetsnivå, øker. <p>Hvis du vil ha optimal fukting og rensing, anbefaler vi at du lukker dører og vinduer under bruk.</p>
<p>Jeg ser ikke vanddamp komme ut av apparatet. Fungerer det?</p>	<ul style="list-style-type: none"> Vanndampen er usynlig når den er veldig tynn. Apparatet bruker NanoCloud-teknologi som gir sunn og fuktig luft fra luftuttaket uten dugg. Derfor kan du ikke se vanndampen.
<p>Apparatet avgir en merkelig lukt.</p>	<ul style="list-style-type: none"> De første gangene du bruker produktet, kan det avgis plastlukt. Dette er normalt. Hvis apparatet imidlertid avgir en brent lukt, må du ta kontakt med Philips-forhandleren eller et godkjent Philips-servicesenter. Filteret kan avgis en vond lukt hvis det ikke har blitt brukt på en stund fordi inneluften har blitt absorbert. Ta ut filteret, og la det ligge i direkte sollys med god ventilasjon i flere timer. Sett det på igjen, og prøv å bruke det igjen. Hvis lukten fortsatt henger i luften, må du bytte ut filteret.
<p>Apparatet avgir støy.</p>	<ul style="list-style-type: none"> Du har ikke fjernet all emballasjen fra filterene. Sørg for at du har fjernet all emballasjen. Endre viftehastigheten til en lavere hastighet.
<p>Apparatet indikerer fortsatt at jeg må bytte ut et filter, selv om jeg allerede har byttet det.</p>	<ul style="list-style-type: none"> Kanskje du ikke trykket på og holdt inne timer-/tilbakestillingsknappen  riktig. Koble til apparatet, trykk på  for å slå på apparatet, og trykk deretter på og holdt inne timer-/tilbakestillingsknappen  i tre sekunder.
<p>Feilkodene E1, E2, E3 eller E4 vises på skjermen.</p>	<ul style="list-style-type: none"> Apparatet har funksjonsfeil. Ta kontakt med forbrukerstøtten i landet der du bor.

Problem	Mulig løsning
<p>Wi-Fi-oppsettet er ikke vellykket.</p>	<ul style="list-style-type: none"> • Hvis ruterens luftrenser er koblet til, er dualband og per nå ikke tilkoblet et 2,4 GHz-nettverk, må du bytte til et annet bånd på samme ruter (2,4 GHz), og prøve å pare luftrenseren på nytt. 5 GHz-nettverk støttes ikke. • Nettverk for nettgodkjenning støttes ikke. • Kontroller at renseren er innen rekkevidden til Wi-Fi-ruteren. Du kan prøve å plassere luftrenseren nærmere Wi-Fi-ruteren. • Kontroller at nettverksnavnet er riktig. Nettverksnavnet skiller mellom små og store bokstaver. • Kontroller at Wi-Fi-passordet er riktig. Passordet skiller mellom små og store bokstaver. • Prøv å konfigurere på nytt ved å følge instruksjonene i avsnittet Konfigurere Wi-Fi-tilkoblingen når nettverket har blitt endret. • Wi-Fi-tilkoblingen kan bli avbrutt av elektromagnetiske eller andre forstyrrelser. Hold apparatet unna andre elektroniske enheter som kan forårsake forstyrrelser. • Kontroller om mobilenheten er i flymodus. Pass på at flymodusen er deaktivert når du kobler til Wi-Fi-nettverket. • Se i hjelp-delen i appen for å få omfattende og oppdaterte tips om feilsøking.

8 Garanti og service

Hvis du trenger informasjon, eller hvis du har problemer, kan du besøke webområdet til Philips på www.philips.com eller ta kontakt med Philips' forbrukerstøtte der du bor (du finner telefonnummeret i garantiheftet). Hvis det ikke er noen kundestøtte der du bor, kan du gå til den lokale Philips-forhandleren.

Bestill deler eller tilbehør

Hvis du må erstatte en del eller vil kjøpe en ekstra del, kan du oppsøke Philips-forhandleren din eller gå til www.philips.com/support. Hvis du har problemer med å få tak i deler, kan du ta kontakt med Philips' forbrukerstøtte i landet der du bor (du finner telefonnummeret i garantiheftet).

9 Merknader

Elektromagnetiske felt (EMF)

Dette Philipsapparatet overholder alle aktuelle standarder og forskrifter for eksponering for elektromagnetiske felt.

Samsvar med EMF

Koninklijke Philips N.V. produserer og selger flere produkter som er beregnet på forbrukere, og som på samme måte som ethvert elektronisk apparat, ofte kan utstråle og motta elektromagnetiske signaler. Et av Philips' viktigste forretningsprinsipper er å ta alle nødvendige forholdsregler for helse og sikkerhet, slik at produktene samsvarer med alle de juridiske kravene og oppfyller de EMF-standardene som gjaldt da produktene ble produsert. Philips er forpliktet til å utvikle, produsere og markedsføre produkter som ikke forårsaker uheldige helsevirkninger. Philips bekrefter at hvis Philips-produkter håndteres riktig ifølge tilsiktet bruk, er det trygt å bruke dem ut fra den kunnskapen vi har per dags dato. Philips har en aktiv rolle i utviklingen av internasjonale standarder for EMF og sikkerhet, noe som gjør det mulig for Philips å forutse den videre utviklingen på dette området, for slik å kunne integrere den i produktene på et tidlig stadium.

Gjenvinning



Dette symbolet betyr at produktet ikke må avhendes som vanlig restavfall (2012/19/EU).

Følg nasjonale regler for egen innsamling av elektriske og elektroniske produkter. Hvis du kaster produktet på riktig måte, bidrar du til å forhindre negative konsekvenser for helse og miljø.

Merknad

App Store er et servicemerke som tilhører Apple Inc.

Google Play er et varemerke for Google Inc.

Air Matters-appen er utviklet av Air Matters Network Pty Ltd.

Dette Philips-apparatet og Air Matters-appen bruker programvare med åpen kildekode. Kopier av lisenstekst for programvare med åpen kildekode som brukes i dette produktet, kan hentes fra webområdet vårt: www.philips.com/purifier-compatibility.

Innehåll

1 Viktigt!	210
Säkerhet	210
2 Din luftrenare	213
Produktöversikt (bild ①)	214
Översikt av reglage (bild ②)	214
3 Komma igång	215
Installera NanoProtect-filtret	215
Förbereda för fuktning	215
Wi-Fi-anslutning	216
4 Använda apparaten	217
Så här fungerar luftkvalitetslampan	217
Slå på och av	217
Ställa in luftfuktighetsnivån	218
Ändra driftsläge	218
Använda funktionen lampa på/av	218
Växla visningsläge	218
Ändra autolägesinställningen	219
Ändra fläkthastigheten	219
Ställa in timern	220
Ställa in barnlåset	220
Vattennivån	220

5 Rengöring	221
Rengöringsschema	221
Rengöra apparatens utsida	221
Rengöra luftkvalitetssensorn	221
Rengöra vattentanken, vattenbrickan och NanoClouds roterande befuktningsveke	222
Rengöra förfiltret	222
Avkalka NanoClouds roterande befuktningsveke	223
6 Byt filter och veke	224
Förstå skyddslåset för hälsosam luft	224
Byta ut NanoProtect-filtret	224
Byta ut NanoClouds roterande befuktningsveke	225
7 Felsökning	226
8 Garanti och service	229
Beställ delar och tillbehör	229
9 Meddelanden	229
Elektromagnetiska fält (EMF)	229
Återvinning	230
Meddelande	230
Förenklade EU-försäkran om överensstämmelse	230

1 Viktigt!

Säkerhet

Läs användarhandboken noggrant innan du använder apparaten och spara den för framtida bruk.

Fara

- Se till att inte vatten eller någon annan vätska eller brandfarligt rengöringsmedel kommer in i apparaten eftersom det medför risk för elektriska stötar och/eller brandfara.
- Rengör inte apparaten med vatten eller några andra vätskor eller (brandfarligt) rengöringsmedel eftersom det medför risk för elektriska stötar och/eller brandfara.
- Spreja inte brandfarligt material som insektsmedel eller parfymer runt apparaten.
- Vattnet i vattentanken är inte lämpligt som dricksvatten. Drick inte vattnet och använd det inte för att mata djur eller

för vattenverk. När du tömmer vattentanken ska du hälla vattnet i avloppet.

Varning

- Kontrollera att den nätspänning som anges på apparatens sida motsvarar den lokala nätspänningen innan du kopplar in den.
- Om nätsladden är skadad måste den alltid bytas ut av Philips, ett av Philips auktoriserade serviceombud eller liknande behöriga personer för att undvika olyckor.
- Använd inte apparaten om stickkontakten, nätsladden eller själva apparaten är skadad.
- Den här produkten kan användas av barn från 8 års ålder, personer med olika funktionshinder samt av personer som inte har kunskap om produkten såvida det sker under tillsyn eller om de har informerats om hur produkten används på ett säkert sätt och de eventuella medförda riskerna.

- Barn får inte rengöra eller underhålla produkten utan överinseende av en vuxen.
- Små barn ska övervakas så att de inte kan leka med apparaten.
- Blockera inte luftintaget och -utblåset, t.ex. genom att placera föremål på utblåset eller framför luftintaget.
- Standard-WiFi-gränssnitt baserat på 802.11b/g/n på 2,4 GHz med en maximal uteffekt på 31,62 mW EIRP.

Varning!

- Den här apparaten ersätter inte ordentlig ventilation, regelbunden dammsugning eller användning av spiskåpa eller fläkt vid matlagning.
- Om eluttaget som driver apparaten är dåligt anslutet blir apparatens kontakt varm. Se till att koppla in apparaten i ett ordentligt anslutet eluttag.
- Placera och använd alltid apparaten på en torr, stabil, jämn och plan yta.
- Lämna minst 20 cm utrymme bakom och på båda sidorna av apparaten. Lämna även minst 30 cm utrymme ovanför apparaten.
- Placera inte något ovanpå apparaten.
- Placera inte apparaten precis under en luftkonditioneringsapparat, detta för att förebygga att kondens droppar ned på apparaten.
- Kontrollera att alla filter sitter rätt innan du slår på apparaten.
- Använd endast originalfilter från Philips avsedda för apparaten. Använd inte några andra filter.
- Undvik att slå till apparaten (särskilt luftintaget och utblåset) med hårda föremål.
- För inte in fingrar eller andra föremål i utblåset eller luftintaget för att undvika fysisk skada eller att apparaten går sönder.
- Använd inte apparaten om du har använt rökbaserade insektsmedel eller på platser med rester från olja, rökelse eller kemisk rök.

- Använd inte apparaten nära gasutrustning, värmekällor eller eldstäder.
- Koppla alltid ur apparaten efter användning samt innan du fyller på vatten, gör rent den eller utför annat underhåll.
- Använd inte apparaten i ett rum med stora temperaturförändringar.
- För att förhindra störningar bör du placera apparaten på minst 2 m avstånd från elektriska apparater med luftburna radiovågor, såsom tv-apparater, radioapparater och radiostyrda klockor.
- När apparaten inte används under en längre tid kan bakterier växa på filtren. Kontrollera filtren efter en lång tid utan användning. Om filtren är väldigt smutsiga ska du byta dem (se kapitlet ”Byta filter och veke”).
- Apparaten är endast avsedd för hemmabruk under normala förhållanden.
- Använd inte apparaten i våta miljöer eller i miljöer med hög temperatur, såsom badrum, toalett eller kök.
- Apparaten avlägsnar inte koloxid (CO) eller radon (Rn). Apparaten kan inte användas som säkerhetsanordning vid olyckor med förbränningsprocesser och farliga kemikalier.
- Fyll vattentanken endast med kallt kranvatten. Använd inte grundvatten eller varmvatten.
- Placera inte några andra ämnen än vatten i vattentanken. Tillsätt inte dofter i vattentanken.
- Om du inte använder fuktfunktionen under en lång tid ska du göra rent vattentanken och brickan för NanoClouds roterande befuktningsveke och låta NanoClouds roterande befuktningsveke lufttorka.

- Om du behöver flytta på apparaten kopplar du ut den från strömkällan först. Därefter tömmer du eller tar bort vattentanken och vattenbrickan. Bär apparaten horisontellt med hjälp av handtagen på båda sidor av apparaten.
- Koppla ur apparaten under påfyllning och rengöring.

2 Din luftrenare

Vi tycker att det är roligt att du har köpt en Philips-produkt!

Genom att registrera din produkt på www.Philips.com/welcome kan du dra nytta av Philips support.

Philips luftrenare ger frisk, befuktad luft i ditt hem för din familjs välmående.

Den består av ett avancerat förångningssystem med NanoCloud-teknik som använder ett speciellt fuktningfilter som lägger till H₂O-molekyler i torr luft och producerar hälsosam fuktig luft utan att bilda vattendimma. Fuktningfiltret fångar upp bakterier, kalcium och andra partiklar från vattnet. Det ger bara ren befuktad luft i ditt hem. Ingen mer torr luft under vintern eller från luftkonditioneringen.

Läs användarhandboken noggrant innan du använder apparaten och spara den för framtida bruk.

Produktöversikt (bild ①)









- A Kontrollpanel
- B Vattentank
- C Stöd för vecken
- D Vattenbricka
- E Flerriktade hjul
- F Vekhjul
- G NanoClouds roterande befuktningssveke (FY3435)
- H Baksideskåpa
- I Förfilter
- J NanoProtect-filter serie 3 (FY2422)
- K NanoProtect-filter med aktivt kol (FY2420)
- L Luftutblås

Översikt av reglage (bild ②)

Kontrollknappar

-  På/av-knapp
-  Knapp för barnlås
-  Knapp för autoläge
-  Knapp för fläkthastighet
-  Inställningsknapp för luftfuktighet
-  Ljus dimmerknapp
-  Knapp för 2-i-1-läge på/av
-  Timer/återställningsknapp

Teckenfönster:

-  Viloläge
-  Autoläge
-  Allergienläge
-  Läget ENDAST rening
-  2-i-1-läge
-  Larm för filterbyte
-  Varning vid vattenpåfyllning
-  Varning vid rengöring av förfilter och veke
- PM2.5 PM2.5-skärm
- IAI Indexbild för inomhusallergen
-  WiFi-indikator

3 Komma igång

Installera NanoProtect-filtret

Apparaten levereras med NanoProtect-filtret monterat inuti. Ta bort filtrets förpackning innan du använder apparaten och sätt tillbaka det i apparaten enligt följande:

Obs!

- Se till att sidan med märket är vänt mot dig.

- 1 Dra den övre delen av bakpanelen mot dig för att frigöra den från apparaten (bild ③).
- 2 Tryck ned de två klämmorna och dra förfiltret mot dig (bild ④).
- 3 Ta bort NanoProtect-filtret ur apparaten (bild ⑤).
- 4 Ta bort allt förpackningsmaterial från NanoProtect-filtret (bild ⑥).
- 5 Sätt tillbaka NanoProtect-filtret i apparaten (bild ⑦).
- 6 Placera förfiltret i apparaten, montera förfiltret på undersidan av apparaten först och tryck sedan på klämmorna på den övre delen av förfiltret mot apparaten (bild ⑧).
- 7 Sätt tillbaka bakpanelen genom att först montera panelen på undersidan av apparaten och sedan trycka den övre delen av panelen mot apparaten (bild ⑨).

Förbereda för fuktning

- 1 Dra ut vattentanken (bild ⑩).
- 2 Lyft vattenbrickan uppåt och dra sedan ut den horisontellt (bild ⑪).
- 3 Ta bort allt förpackningsmaterial från NanoClouds roterande befuktningssveke (bild ⑫).

Obs!

- Befuktningssveken levereras monterad på vekhjulet vid köpet.

- 4 Placera vekhjulet på vekens stöd (bild ⑬).

Obs!

- När du placerar vekhjulet på vekens stöd ska du kontrollera att projektionerna på vekhjulet faller på motsvarande skåror.

- 5 Sätt tillbaka vattenbrickan i apparaten (bild ⑭).
- 6 Vrid det övre locket på vattentanken moturs för att skruva bort det (bild ⑮).
- 7 Fyll vattentanken med kallt kranvatten (bild ⑯).
- 8 Vrid det övre locket medurs för att skruva fast det ordentligt på vattentanken (bild ⑰).
- 9 Sätt tillbaka vattentanken i apparaten (bild ⑱).

Wi-Fi-anslutning

Konfigurera Wi-Fi-anslutningen för första gången

- 1 Ladda ned och installera appen **Air Matters** från **App Store** eller **Google Play**.



- 2 Sätt i kontakten till luftrenaren i eluttaget och tryck på  för att slå på luftrenaren.
↳ Wi-Fi-indikatorn  blinkar orange för första gången.
- 3 Se till att din smartphone eller surfplatta är ansluten till Wi-Fi-nätverket.
- 4 Starta appen "**Air Matters**" och klicka på "Anslut en luftrenare eller monitor" längst upp på skärmen. Följ instruktionerna på skärmen för att ansluta luftrenaren till nätverket.
- 5 Efter ihopparningen och anslutningen lyser Wi-Fi-indikatorn  vitt. Om ihopparningen misslyckas läser du avsnittet Felsökning eller hjälpavsnittet i appen "**Air Matters**" för att få omfattande och uppdaterade felsökningstips.



Obs!

- Den här instruktionen gäller endast första gången luftrenaren installeras. Om nätverket har ändrats eller om konfigurationen måste utföras igen läser du avsnittet "Återställ Wi-Fi-anslutningen" på sidan 216.
- Om du vill ansluta fler än en luftrenare till din smartphone eller surfplatta måste du ansluta dem en och en. Avsluta konfigurationen av en luftrenare innan du slår på nästa luftrenare.
- Se till att avståndet mellan din smartphone och luftrenaren är mindre än 10 m och att det inte finns några hinder.
- Appen kan användas med de senaste versionerna av Android och iOS. På www.philips.com/purifier-compatibility hittar du den senaste informationen om vilka operativsystem och enheter som kan användas.

Återställ Wi-Fi-anslutningen

Obs!

- Detta gäller vid ändringar av det standardnätverk som din luftrenare är ansluten till.
- Återställ Wi-Fi-anslutningen när standardnätverket har ändrats.

- 1 Sätt i kontakten till luftrenaren i eluttaget och tryck på  för att slå på luftrenaren.
- 2 Tryck på  och  samtidigt i tre sekunder tills du hör ett pip ljud.
↳ Luftrenaren försätts i ihopparningsläge.
↳ Wi-Fi-indikatorn  blinkar orange.
- 3 Följ steg 4–5 i avsnittet "**Konfigurera Wi-Fi-anslutningen för första gången**".



4 Använda apparaten

Så här fungerar luftkvalitetslampan

IAI-nivå	Färg på luftkvalitetslampan	Luftkvalitetsnivå
1-3	Blå	Bra
4-6	Blå-lila	Ganska bra
7-9	Lila-röd	Dålig
10-12	Röd	Mycket dålig

Luftkvalitetslampan tänds automatiskt när apparaten slås på och alla färger tänds i följd. Efter en kort stund väljer luftkvalitetssensorerna färgen som motsvarar luftkvaliteten i omgivningen.



Slå på och av

- 1 Sätt in kontakten i vägguttaget.
↳ Apparaten piper.
- 2 Tryck på  för att slå på apparaten.
↳ Apparaten körs i 2-i-1-läge som standard med  som visas på skärmen.
↳ När luftrenaren värms upp visas "----" på skärmen. Efter mätning av partiklar enbart i luften visar apparaten IAI-nivån och körs i autoläget som standard.
↳ Efter mätning av luftkvaliteten i cirka 30 sekunder, väljer luftkvalitetssensorn automatiskt lämplig färg på luftkvalitetslampan.
- 3 Tryck på och håll ned  i 3 sekunder för att stänga av apparaten.

Obs!

- Efter att apparaten stängts av med på/av-knappen  och om kontakten fortfarande sitter i eluttaget kommer apparaten att köras med de tidigare inställningarna när den slås på igen.

Ställa in luftfuktighetsnivån





- 1 Tryck på luftfuktighetsknappen  upprepade gånger för att ställa in önskad luftfuktighet på 40 %, 50 %, 60 % eller "• •" (bild ).

Obs!

- När luftfuktigheten "• •" väljs kommer apparaten fortsätta befukta rummet tills den omgivande luftfuktighetsnivån når 70 % RH.
- När målnivån för luftfuktighet har uppnåtts slutar vevhjulet att rotera. Det börjar rotera igen när luftfuktigheten sjunker under målnivån.
- Om du vill öka luftfuktighetsnivån snabbt kan du välja en högre fläkthastighet.



Ändra driftsläge

Apparaten har två driftslägen, läget ENDAST rening och 2-i-1-läget.

- Tryck på knappen för lägesval  upprepade gånger för att växla mellan läget ENDAST rening och 2-i-1-läget (bild ).
 - ↳  visas på skärmen när apparaten körs i läget ENDAST rening.
 - ↳  visas på skärmen när apparaten körs i 2-i-1-läget.

Använda funktionen lampa på/av

Med ljusdimmerknappen kan du slå på eller stänga av luftkvalitetslampan, skärmen och funktionsindikatorerna vid behov.

- 1 Om du trycker på ljusdimmerknappen  en gång dimmas luftkvalitetslampan.
- 2 Tryck på ljusdimmerknappen  igen, så stängs luftkvalitetslampan och teckenfönstret av.
- 3 Om du trycker på ljusdimmerknappen  en tredje gång tänds alla lampor igen.

Växla visningsläge

Apparaten har tre visningslägen, PM2.5-visning, IAI-visning och luftfuktighetsnivåvisning.

PM2.5



AeraSense avkänningsteknik identifierar och reagerar snabbt även på den allra minsta partikelförändringen i luften. Det ger dig trygghet med PM2.5-återkoppling i realtid.

IAI

Den förstklassiga **AeraSense**-sensorn känner av inomhusallergennivån, och med numerisk feedback från 1 till 12 kan den potentiella risknivån för inomhusallergi visas. 1 betyder bästa luftkvalitet.

Obs!

- Apparaten körs i IAI-visningsläge som standard.



- 1 Tryck och håll ned  i 3 sekunder för att växla till PM2.5-visning (bild [21](#)).
 - ↳ PM2.5-indikatorn och faktisk PM2.5-nivå visas på skärmen.
- 2 Tryck och håll ned  i 3 sekunder två gånger för att växla till luftfuktighetsvisning (bild [22](#)).
- 3 Tryck och håll ned  i 3 sekunder för att växla till IAI-visning (bild [23](#)).
 - ↳ IAI-indikatorn och faktisk IAI-nivå visas på skärmen.

Ändra autolägesinställningen

Du kan välja autoläget (), allergenläget () och viloläget ([5 L](#)).

Autoläge

I autoläget väljer apparaten fläkthastigheten efter den omgivande luftfuktigheten och luftkvaliteten.

- Tryck på fläkthastighetsknappen () för att välja autoläget (bild [24](#)).
 - ↳ Auto () och () visas på skärmen.
 - ↳ Apparaten körs i autoläge som standard.



Allergenläge

Det extra känsliga allergenläget är avsett att reagera även på små förändringar i allergennivåerna i den omgivande luften.

- Tryck på knappen för autoläge () för att välja allergenläget (bild [25](#)).
 - ↳ Auto () och  visas på skärmen.

Viloläge (SL)

I viloläget fungerar luftrenaren tyst på en mycket låg hastighet.

- Tryck på knappen för autoläge () för att välja viloläget ([5 L](#)).
 - ↳ Vila ([5 L](#)) och  -visning på skärmen (bild [26](#)).

Obs!

- Om inga knappar trycks in efter en minut släcks alla lamporna utom .
- Du kan slå på belysningen manuellt genom att trycka på någon knapp.

Ändra fläkthastigheten



Det finns flera fläkthastigheter att välja mellan.

Manuell

- Tryck på fläkthastighetsknappen () upprepade gånger för att välja önskad fläkthastighet (1, 2 eller 3) (bild [27](#)).



Turbo (t)

I turboläge körs luftrenaren på högsta hastighet.







- Tryck på fläkthastighetsknappen () för att välja turboläge () (bild [28](#)).

Ställa in timern



Med timern kan apparaten köras under ett bestämt antal timmar. När den inställda tiden har gått stängs apparaten automatiskt av.

- Tryck på timer-/återställningsknappen  flera gånger för att välja det antal timmar du vill att apparaten ska köras (bild ).
 - ↳ Du kan ställa in timern på mellan 1 till 12 timmar.
- Om du vill avaktivera timerfunktionen trycker du på timer-/återställningsknappen  flera gånger tills "---" visas på skärmen.

Ställa in barnlåset

- 1 Tryck och håll ned barnlåsknappen  i 3 sekunder för att aktivera barnlåset (bild ).
 - ↳  visas på skärmen i 3 sekunder.
 - ↳ När barnlåset är aktiverat går det inte att använda några andra knappar.
- 2 Tryck och håll ned barnlåsknappen  i 3 sekunder igen för att avaktivera barnlåset (bild ).
 - ↳  visas på skärmen i 3 sekunder.

Vattennivån

Vattennivån i vattentanken syns genom fönstret för vattennivå på vattentanken. När det inte finns tillräckligt med vatten i vattentanken blinkar vattenpåfyllningslampan  för att indikera att du måste fylla på vattentanken (bild ).

Obs!

- När det inte finns något vatten i vattentanken slutar vekhjulet rotera. När vattentanken har fyllts på med vatten börjar vekhjulet att rotera igen.

5 Rengöring

Obs!

- Koppla alltid ur apparaten före rengöring.
- Sänk aldrig ned apparaten i vatten eller någon annan vätska.
- Använd aldrig slipande, starka eller brandfarliga rengöringsmedel såsom blekningsmedel eller alkohol för att rengöra någon del av apparaten.
- Endast förfilter och NanoClouds roterande befuktningsveke är tvättbara. NanoProtect-filtret kan inte tvättas eller dammsugas.

Rengöringsschema

Frekvens	Rengöringsmetod
När det är nödvändigt	Torka av apparatens hölje med en mjuk, torr trasa.
Varje vecka	Skölj vattentanken, vattenfacket och NanoClouds roterande befuktningsveke.
När ikonen för rengöring  tänds och FO visas på skärmen.	Rengör förfiltret.
	Avkalka NanoClouds roterande luftfuktningsveke med vatten och vit vinäger (5 % ättiksyra) eller vatten och citronsyra.

Rengöra apparatens utsida

Rengör apparatens in- och utsida för att undvika att damm ansamlas.

- 1 Torka bort damm från apparatens utsida med en torr, mjuk trasa.
- 2 Torka av utblåset med en mjuk, torr trasa.

Rengöra luftkvalitetssensorn

Rengör luftkvalitetssensorn varannan månad för att luftrenaren ska fungera optimalt. Rengör dem oftare om du använder luftrenaren i en dammig miljö.

Obs!

- När fuktighetsnivån i rummet är väldigt hög kan kondens bildas på luftkvalitetssensorn. Därför kan luftkvalitetssensorn indikera att luftkvaliteten är dålig även om den är bra. I så fall måste du rengöra luftkvalitetssensorn eller använda en av de manuella hastighetsinställningarna.

- 1 Rengör luftkvalitetssensorns intag och utlopp med en mjuk borste (bild [33](#)).
- 2 Öppna luftkvalitetssensorkåpan (bild [34](#)).
- 3 Rengör luftkvalitetssensorn och intaget och utloppet för damm med en lätt fuktad bomullspinne (bild [35](#)).
- 4 Torka av dem med en torr bomullspinne.
- 5 Sätt tillbaka kåpan på luftkvalitetssensorn (bild [36](#)).

Rengöra vattentanken, vattenbrickan och NanoClouds roterande befuktningsveke

Obs!

- Rengör vattentanken, vattenbrickan och NanoClouds roterande befuktningsveke varje vecka för att hålla dem hygieniska.

- 1 Dra ut vattentanken (bild 10).
- 2 Lyft vattenbrickan uppåt och dra sedan ut den horisontellt (bild 37).
- 3 Ta bort vekhjulet från vekens stöd (bild 38).
- 4 Rengör vattentanken, vattenbrickan och NanoClouds roterande befuktningsveke under rinnande kravatten.

Obs!

- Ta inte bort NanoClouds roterande befuktningsveke från hjulet vid rengöring.
- Skrubba inte NanoClouds roterande befuktningsveke och placera den inte i direkt solljus.
- Om nödvändigt ska du använda ett mildt rengöringsmedel för att rengöra vattentanken och vattenbrickan. I det här fallet ska du skölja vattentanken och vattenbrickan noggrant.

- 5 Torka av utsidan på vattentanken och vattenbrickan.
- 6 Placera vekhjulet på vekens stöd (bild 13).

Obs!

- När du placerar vekhjulet på vekens stöd ska du kontrollera att projektionerna på vekhjulet faller på motsvarande skåror.

- 7 Sätt tillbaka vattenbrickan i apparaten (bild 14).
- 8 Sätt tillbaka vattentanken i apparaten (bild 18).

Rengöra förfiltret

Obs!

- Om förfiltret är skadat, slitet eller trasigt ska du inte använda det. Gå till www.philips.com/support eller kontakta ditt lands kundtjänst.

Indikatorlampa för filterstatus	Följ detta
FO visar på skärmen och varningen för veke- och förfiltrengöring  går igång	Rengör förfiltret

- 1 Dra den övre delen av bakpanelen mot dig för att frigöra den från apparaten (bild 3).
- 2 Ta bort förfiltret genom att trycka ned båda klämmorna och dra filtret mot dig (bild 4).
- 3 Rengör förfiltret under rinnande vatten. Om förfiltret är väldigt smutsigt använder du en mjuk borste och borstar bort dammet (bild 39).
- 4 Låt förfiltret lufttorka.

☰ Obs!

- Se till att förfiltret är helt torrt. Om det fortfarande är blött kan bakterier föröka sig i den och förkorta förfiltrets livslängd.

- 5 När förfiltret är helt torrt sätter du tillbaka det på bakpanelen (bild 8).
- 6 Tryck på och håll ned  i 3 sekunder för att återställa förfiltrets rengöringstid.

Avkalka NanoClouds roterande befuktningsveke

Indikatorlampa för filterstatus	Följ detta
F0 visas på skärmen och varningen för veke- och förfilterrengöring  går igång	Avkalka NanoClouds roterande befuktningsveke

- 1 Dra ut vattentanken (bild 10).
- 2 Lyft vattenbrickan uppåt och dra sedan ut den horisontellt (bild 11).
- 3 Ta bort vekhjulet från vekens stöd (bild 38).
- 4 Lägg NanoClouds roterande befuktningsveke i rengöringsmedel (t.ex. utspädd vit vinäger, citronsyralösning) i två timmar (bild 40).

☰ Obs!

- Använd mildt eller surt rengöringsmedel
- Vit vinäger (5 % ättiksyra) blandas med lika stor mängd vatten
- 4 g citronsyra med 4 l vatten
- Om det finns vita avlagringar (kalk) på filtret ska du se till att sidan med vita avlagringar sänks ned i vattnet.
- Ta inte bort NanoClouds roterande befuktningsveke från hjulet vid avkalkning.

- 5 Skölj NanoClouds roterande befuktningsveke under kranen för att skölja bort rester av vinäger eller citronsyra. Vid sköljning ska du vrida veken så att både fram- och baksidan sköljs (bild 41).
- 6 Lufttorka NanoClouds roterande befuktningsveke (bild 42).

☰ Obs!

- Placera inte NanoClouds roterande befuktningsveke i direkt solljus.

- 7 Tryck och håll ned  i 3 sekunder för att återställa rengöringstiden för NanoClouds roterande befuktningsveke.

6 Byt filter och veke

Förstå skyddslåset för hälsosam luft

Apparaten är utrustad med ett skyddslås för hälsosam luft som ser till att Nano-skyddsfiltret och befuktningsevenen är i optimalt skick när apparaten körs. När Nano-skyddsfiltret och luftfuktningsevenen är på väg att gå ut blinkar byteslampan  och filterkoden visas på skärmen (se **Filtervarningsdiagram**).

Om du inte byter ut filtret och veken i tid slutar apparaten fungera och blir låst.

Byta ut NanoProtect-filtret

Obs!

- Luftreningsfilter kan inte tvättas eller dammsugas.
- Stäng alltid av luftrenaren och dra ut stickproppen ur eluttaget innan du byter ut filtren.

Filterlarmtabell

Indikatorlampa för filterstatus	Följ detta
A3 visas på skärmen.	Byt ut NanoProtect-filtret i HEPA-serie 3 (FY2422)
C7 visas på skärmen.	Byt ut NanoProtect-filtret med aktivt kol (FY2420)
A3 och C7 visas växelvis på skärmen.	Byt ut båda filtren.

Byt ut NanoProtect-filtret när  blinkar på skärmen (bild [43](#)).

- 1 Ta bort det använda NanoProtect-filtret ur apparaten (bild [44](#)).

Obs!

- Rör inte den veckade ytan på filtret och lukta inte på filtret – det har samlat på sig luftföroreningar.
- Tvätta händerna efter kassering av de använda filtren.

- 2 Ta bort allt förpackningsmaterial runt det nya NanoProtect-filtret (bild [6](#)).
- 3 Sätt i det nya NanoProtect-filtret i apparaten (bild [7](#)).
- 4 Tryck och håll ned  i 3 sekunder för att återställa räknaren för NanoProtect-filtrets livslängd.

Byta ut NanoClouds roterande befuktningsveke

Indikatorlampa för filterstatus	Följ detta
F1 visas och filterbyteslampan  blinkar på skärmen (bild 45)	Byta ut NanoClouds roterande befuktningsveke

- 1 Ta bort vekhjulet från vekens stöd (bild 38).
- 2 Ta tag i axelskraven på den andra sidan av hjulet, rotera den moturs för att frigöra veken från hjulet (bild 46).
- 3 Lossa låsen på kanten av hjulet allt eftersom för att ta isär vekhjulet (bild 47).
- 4 Ta ur den använda NanoClouds roterande befuktningsveke (bild 48).
- 5 Ta bort allt förpackningsmaterial från den nya NanoClouds roterande befuktningsveke (bild 49).
- 6 Placera den nya NanoClouds roterande befuktningsveke i vekhjulet och fäst sedan låsen på vekhjulet (bild 50).
- 7 Placera vekhjulet på vekens stöd (bild 13).

Obs!

- När du placerar vekhjulet på vekens stöd ska du kontrollera att projektionerna på vekhjulet faller på motsvarande skåror.

- 8 Placera vattenbrickan och vattentanken i apparaten igen (bild 14).
- 9 Tryck och håll ned  i 3 sekunder för att återställa livslängdsräknaren för NanoClouds roterande befuktningsveke.

7 Felsökning

I det här kapitlet sammanfattas de vanligaste problemen som du kan råka ut för med apparaten. Om du inte kan lösa problemet med informationen nedan kontaktar du den lokala kundtjänsten.

Problem	Möjlig lösning
Apparaten fungerar inte trots att den är inkopplad.	<ul style="list-style-type: none">• Lampan för filterbyte  har blinkat, men du har inte bytt ut NanoProtect-filtret och apparaten är nu låst. Byt ut filtret och återställ förbrukningstiden för filter.• Lampan för vattenpåfyllning  blinkar. Se till att vattentanken monteras ordentligt och att det finns tillräckligt med vatten i vattentanken.
Apparaten fungerar inte trots att den är påslagen.	<ul style="list-style-type: none">• Apparaten fungerar men knapparna svarar inte. Se om barnlåset är aktiverat.
Det finns en del vita avlagringar på NanoClouds roterande befuktningsveke.	<ul style="list-style-type: none">• De vita avlagringarna kallas kalk och är mineraler från vattnet. Kalk på NanoClouds roterande befuktningsveke påverkar luftfuktarens prestanda och är inte skadligt för din hälsa. Följ rengöringsanvisningarna i bruksanvisningen.
Det kommer ingen luft från luftutloppet.	<ul style="list-style-type: none">• Anslut apparaten till strömtillförseln och slå på den.
Luftflödet som kommer ur utblåset är mycket svagare än förr.	<ul style="list-style-type: none">• Förfiltret är smutsigt. Rengör förfiltret (mer information finns i kapitlet "Rengöring").• Kontrollera att du har tagit bort allt förpackningsmaterial för NanoProtect-filtret.

Problem	Möjlig lösning
Det tar lång tid att nå målet för luftfuktigheten.	<ul style="list-style-type: none"> NanoCloud-teknik distribuerar osynlig vattenånga jämnt i ditt rum. I torra förhållanden absorberas fukt från luftfuktaren av väggar, möbler och andra föremål i rummet. Ventilation med torr luft utifrån ökar också den tid det tar att nå målet för luftfuktighet. För att optimera luftfuktnings- och reningsprestanda, rekommenderar vi att du stänger dörrar och fönster under användning.
Jag ser ingen vattenånga komma ut ur apparaten. Fungerar den?	<ul style="list-style-type: none"> Väldigt fin dimma är osynlig. Apparaten har NanoCloud-befuktningsteknik som producerar hälsosam luft från utloppsområdet utan att bilda vattendimma. Det är därför du inte ser dimman.
Apparaten avger en konstig lukt.	<ul style="list-style-type: none"> Första gångerna du använder apparaten kan det lukta plast. Det är normalt. Om apparaten däremot luktar bränt kontaktar du din Philips-återförsäljare eller någon av Philips auktoriserade serviceombud. Filtret kan avge lukt när det har använts ett tag eftersom det absorberar inomhusluft. Ta bort filtret och placera det i direkt solljus, och med god ventilation, i flera timmar. Installera om och prova att använda det igen. Om lukten kvarstår ska du byta ut filtret.
Apparaten är väldigt högljudd.	<ul style="list-style-type: none"> Du har inte tagit bort allt förpackningsmaterial från filtren. Kontrollera att du har tagit bort allt förpackningsmaterial. Ändra fläkthastigheten till en lägre fläkthastighet.
Apparaten indikerar fortfarande att jag måste byta ut ett filter trots att jag redan gjort det.	<ul style="list-style-type: none"> Du kanske inte tryckte på och höll ned timer-/återställningsknappen  på rätt sätt. Koppla in apparaten, tryck på  för att slå på apparaten och tryck på och håll ned timer-/återställningsknappen  i 3 sekunder.
Felkoderna "E1", "E2", "E3" eller "E4" visas på skärmen.	<ul style="list-style-type: none"> Apparaten fungerar inte. Kontakta kundtjänst i ditt land.

Problem	Möjlig lösning
<p>Wi-Fi-installationen lyckades inte.</p>	<ul style="list-style-type: none"> • Om routern som luftrenaren är ansluten till är dual band och inte går att ansluta till ett 2,4 GHz-nätverk kan du växla till ett annat band på samma router (2,4 GHz) och försöka para ihop med igen. 5 GHz-nätverk kan inte användas. • Webbautentiseringsnätverk kan inte användas. • Kontrollera om renaren är inom räckvidd från Wi-Fi-routern. Du kan försöka placera luftrenaren närmare Wi-Fi-routern. • Kontrollera att nätverksnamnet stämmer. Nätverksnamnet är skiftlägeskänsligt. • Kontrollera att Wi-Fi-lösenordet stämmer. Lösenordet är skiftlägeskänsligt. • Försök göra om installationen med hjälp av instruktionerna i avsnittet Konfigurera Wi-Fi -anslutningen när nätverket har ändrats". • Wi-Fi-anslutningen kan störas av elektromagnetiska fält eller andra störningar. Håll apparaten på avstånd från andra elektroniska enheter som kan orsaka störning. • Kontrollera om den mobila enheten är i flygplansläge. Se till att du har flygplansläget avaktiverat när du ansluter till Wi-Fi-nätverket. • Gå till hjälpsnittet i appen om du vill ha omfattande och uppdaterade felsökningstips.

8 Garanti och service

Om du behöver information eller har problem kan du gå till Philips webbplats på www.philips.com eller kontakta Philips kundtjänst i ditt land (telefonnumret finns i garantibroschyren). Om det inte finns någon kundtjänst i ditt land kan du vända dig till din lokala Philips-återförsäljare.

Beställ delar och tillbehör

Om du behöver byta ut en del eller vill köpa en reservdel kontaktar du en av Philips-återförsäljare eller går till www.philips.com/support.

Om du har problem med att få tag på delar kontaktar du Philips kundtjänst i ditt land (telefonnumret finns i garantibroschyren).

9 Meddelanden

Elektromagnetiska fält (EMF)

Den här Philips-produkten uppfyller alla tillämpliga standarder och regler gällande exponering av elektromagnetiska fält.

Uppfyllelse av EMF-standard

Koninklijke Philips N.V. tillverkar och säljer många konsumentprodukter. Dessa produkter har, som alla elektroniska apparater, vanligen kapacitet att avge och ta emot elektromagnetiska signaler. En av Philips ledande affärsprinciper är att vidta alla nödvändiga hälso- och säkerhetsåtgärder för våra produkter, att uppfylla alla tillämpliga rättsliga krav och att hålla oss inom de EMF-standarder som är tillämpliga när produkten tillverkas.

Philips arbetar för att utveckla, tillverka och marknadsföra produkter som inte orsakar hälsorisker. Vi på Philips bekräftar att om våra produkter hanteras korrekt och i avsett syfte, är de säkra att använda enligt aktuella vetenskapliga belägg.

Philips spelar en aktiv roll i utvecklingen av internationella EMF- och säkerhetsstandarder, vilket gör det möjligt för Philips att förutse vidare utveckling inom standardisering och tidig integrering i våra produkter.

Återvinning



Den här symbolen betyder att produkten inte ska slängas bland hushållssoporna (2012/19/EU). Följ de regler som gäller i ditt land för återvinning av elektriska och elektroniska produkter. Genom att kassera gamla produkter på rätt sätt kan du bidra till att förhindra negativ påverkan på miljö och hälsa.

Meddelande

App Store är ett varumärke som tillhör Apple Inc.
Google Play är ett varumärke som tillhör Google Inc.
Appen "Air Matters" är utvecklad av Air Matters Network Pty Ltd.

Den här Philips-apparaten och appen Air Matters har använt flera programvaror för öppen källkod, kopior av licenstext i programvara med öppen källkod som används i produkten kan härledas från webbplatsen:
www.philips.com/purifier-compatibility.

Förenklade EU-försäkran om överensstämmelse

Härmed försäkras Philips Consumer Lifestyle B.V. att denna typ av radioutrustning AC3829 överensstämmer med direktiv 2014/53/EU.
Den fullständiga texten till EU-försäkran om överensstämmelse finns på följande webbadress: www.philips.com.



