

Monitor OLED Acer

Guida all'uso

Copyright © 2023. Acer Incorporated.
Tutti i diritti riservati.

Guida dell'utente del monitor OLED Acer
Prima edizione: 04/2023

Le informazioni di questa pubblicazione sono passibili di modifiche periodiche senza obbligo alcuno di preavviso o notifica di tali alterazioni o revisioni. Tali modifiche saranno inserite nelle nuove edizioni di questo manuale o in pubblicazioni e documenti supplementari. Questa azienda non si assume alcuna responsabilità né offre garanzie - esplicite o implicite - nei confronti del contenuto del presente documento e in particolare non concede garanzie di commerciabilità o idoneità a scopi specifici.

Trascrivere nello spazio sottostante i dati su numero modello, numero di serie, data e luogo di acquisto. Il numero di serie e di modello sono registrati sulla targhetta attaccata al computer. Tutta la corrispondenza avente per oggetto il computer deve includere il numero di serie e di modello e le informazioni sull'acquisto.

È severamente vietato riprodurre, memorizzare in un sistema di recupero o trasmettere parti di questa pubblicazione, in qualsiasi forma o con qualsiasi mezzo, elettronico, meccanico, fotocopie, registrazioni o altro, senza la previa autorizzazione scritta della Acer Incorporated.

Guida dell'utente del monitor OLED Acer

Numero modello: _____
Numero di serie: _____
Data di acquisto: _____
Luogo d'acquisto: _____

Acer ed il logo Acer sono marchi commerciali registrati della Acer Incorporated. I nomi di prodotti o marchi commerciali di altre aziende sono qui utilizzati solamente a scopo identificativo e sono di proprietà delle loro rispettive aziende.

Informazioni per la sicurezza ed il comfort

Istruzioni per la sicurezza

Leggere con attenzione queste istruzioni. Conservare questo documento per riferimenti futuri. Attenersi a tutte le avvertenze ed istruzioni riportate sul prodotto.

Note speciali sui monitor OLED

Le seguenti condizioni sono fattori normali dei monitor OLED e non indicano una problematica.

- A causa della natura della luce fluorescente, lo schermo può tremolare durante l'utilizzo iniziale. Disattivare e riattivare l'interruttore d'alimentazione ed assicurarsi che il tremolio scompaia.
- Si potrebbe notare una leggera irregolarità nella luminosità dell'immagine su schermo in base alla grafica utilizzata.
- Lo schermo OLED ha un'efficienza pixel del 99,99% o superiore. Ciò comporta difetti inferiori allo 0,01%, quali un pixel che non risponde oppure un pixel sempre acceso.
- A causa della natura dello schermo OLED, quando la stessa immagine è visualizzata per delle ore l'impressione di quest'ultima può restare sullo schermo dopo avere cambiato immagine. In tal caso, lo schermo elabora Image Retention Refresh (Aggiornamento immagine residua) per compensare e lo schermo viene ripristinato dopo il completamento.

Pulizia del monitor

Osservare rigorosamente le istruzioni per la pulizia del monitor:

- Scollegare sempre il cavo d'alimentazione del monitor prima della pulizia.
- Utilizzare un panno morbido per pulire lo schermo e le coperture frontali e laterali.

Accessibilità

Assicurarsi che la presa di corrente a cui è collegato il cavo d'alimentazione sia facilmente accessibile e che si trovi il più vicino possibile all'operatore dell'attrezzatura. Quando è necessario scollegare l'alimentazione dall'attrezzatura, assicurarsi di scollegare il cavo d'alimentazione dalla presa di corrente elettrica.

Ascolto in sicurezza

Attenersi alle istruzioni che seguono per proteggere l'udito.

- Aumentare gradatamente il volume finché si sente chiaramente ed in modo confortevole e senza distorsioni.
- Dopo avere impostato il livello del volume, non aumentarlo finché le orecchie non vi si sono adattate.
- Limitare i tempi d'ascolto della musica ad alto volume.
- Evitare di alzare il volume per sovrastare i rumori esterni.
- Abbassare il volume se non si riescono a sentire le persone vicine che ci parlano.

Avvisi

- Non utilizzare questo prodotto vicino all'acqua.
- Non collocare questo prodotto su di un carrello, supporto o tavolo. Se il prodotto cade si può danneggiare gravemente.
- Le fessure e le aperture servono per la ventilazione e garantire l'affidabilità del

funzionamento del prodotto e per prevenirne il surriscaldamento. Queste aperture non devono essere bloccate o coperte. Le aperture non devono mai essere bloccate collocando il prodotto su letti, divani, tappeti, o altre superfici simili. Questo prodotto non deve mai essere collocato nelle vicinanze o sopra radiatori o bocchette del riscaldamento ad aria, e non deve mai essere installato in strutture ad incasso, salvo che sia fornita l'appropriata ventilazione.

- Non inserire mai oggetti di alcun tipo attraverso le fessure del mobile di questo prodotto poiché potrebbero entrare in contatto con punti in cui sono presenti tensioni pericolose che possono provocare corto circuiti e conseguenti incendi. Non versare mai alcun tipo di liquido sopra o all'interno del prodotto.
- Per evitare danni ai componenti interni e per prevenire la perdita di elettroliti delle batterie, non collocare il prodotto su superfici soggette a vibrazioni.
- Non usare mai in ambienti dedicati allo sport, all'esercizio fisico o altri ambienti soggetti a vibrazioni perché c'è la possibilità che si verifichino ammanchi di corrente inaspettati o danni ai dispositivi interni.

Uso della corrente elettrica

- Questo prodotto deve essere fatto funzionare con il tipo d'alimentazione specificato sull'etichetta. In caso di dubbio sul tipo d'alimentazione disponibile, consultare il rivenditore o la compagnia elettrica di zona.
- Non permettere a nulla di appoggiarsi sul cavo d'alimentazione. Non collocare questo prodotto dove il cavo d'alimentazione possa essere calpestato.
- Se con il prodotto è utilizzata una prolunga, assicurarsi che l'amperaggio complessivo delle apparecchiature ad essa collegate non ecceda la portata complessiva della prolunga stessa. Accertarsi inoltre che la potenza nominale complessiva di tutti i prodotti collegati alla presa a muro non ecceda la portata del fusibile.
- Non sovraccaricare le prese di corrente, le prolunghe o le prese elettriche collegando troppi dispositivi. Il carico complessivo del sistema non deve eccedere l'80% della potenza nominale del circuito. Se si usano prolunghe, il carico non deve eccedere l'80% della potenza nominale di ingresso della prolunga.
- Il cavo d'alimentazione è dotato di una spina con messa a terra. Questa spina si adatta solamente a prese con messa a terra. Assicurarsi che la presa di corrente abbia l'appropriata messa a terra prima di inserire la spina del cavo d'alimentazione. Non inserire la spina in una presa di corrente senza messa a terra. Mettersi in contatto con il proprio elettricista per i dettagli.

Avviso!

Il dentello di messa a terra è un requisito di protezione. Usando una presa di corrente che non ha l'appropriata messa a terra, si possono subire scosse elettriche e/o lesioni.

Nota:

Il dentello di messa a terra fornisce anche una buona protezione da disturbi imprevedibili prodotti da altre attrezzature elettriche che si trovano nelle vicinanze e che possono interferire con le prestazioni di questo prodotto.

- Usare il prodotto solo con il cavo d'alimentazione fornito in dotazione. Se è necessario sostituire il cavo di alimentazione, assicurarsi che il nuovo cavo di alimentazione soddisfi i seguenti requisiti: tipo rimovibile, certificato UL/CSA, tipo SPT-2; potenza nominale minima 7 A 125 V, approvato VDE o approvazione equivalente, lunghezza massima 4,6 metri (15 piedi).

Riparazione del prodotto

Non cercare di riparare da sé il prodotto, perché l'apertura o la rimozione delle coperture può esporre a voltaggi pericolosi, e ad altri rischi. Per eventuali riparazioni, rivolgersi a personale qualificato.

Scollegare questo prodotto dalla presa a muro e mettersi in contatto con il personale qualificato nei seguenti casi:

- La spina o il cavo d'alimentazione è danneggiato, sfilacciato o reciso
- Sul prodotto è stato rovesciato del liquido
- Il prodotto è stato esposto a pioggia o acqua
- Se il prodotto è stato fatto cadere oppure se il mobile si è danneggiato.
- Quando il prodotto manifesta un netto cambiamento nelle prestazioni, indicando la necessità di riparazione.
- Se il prodotto non funziona in modo normale nonostante siano state osservate le istruzioni per l'uso.

Nota:

Regolare solamente quei controlli che sono descritti nelle istruzioni operative, poiché la regolazione impropria di altri controlli può provocare danni, e spesso richiede una notevole mole di lavoro da parte di un tecnico specializzato per ripristinare il prodotto alle condizioni normali.

Ambienti a rischio di esplosione

Spegnere il dispositivo quando ci si trova in aree con atmosfera potenzialmente esplosiva ed attenersi a tutte le segnalazioni ed indicazioni. Le atmosfere potenzialmente esplosive includono le aree dove di norma è richiesto di spegnere il motore del veicolo. In queste aree le scintille possono provocare esplosioni o incendi provocando lesioni o anche la morte. Spegnere il dispositivo in prossimità di depositi, aree di stoccaggio e di distribuzione; impianti chimici; o dove sono in corso operazioni di brillamento. Gli ambienti con aria potenzialmente esplosiva sono spesso, ma non sempre, ben delimitati. Includono sottocoperta delle navi, impianti chimici di trasferimento o immagazzinamento, veicoli a gas (come metano e propano) e aree dove l'aria contiene sostanze chimiche oppure particelle come granelli, pulviscolo o polveri metalliche.

Attre informazioni sulla sicurezza

Il dispositivo ed i suoi adeguamenti possono contenere parti di piccole dimensioni. Tenerle fuori della portata dei bambini.

Informazioni sul riciclaggio delle attrezzature IT

Acer è impegnata seriamente nella protezione dell'ambiente e vede il riciclaggio, nella forma di recupero e smaltimento delle attrezzature usate, come una delle principali priorità dell'azienda per ridurre al minimo le conseguenze ambientali.

Noi della Acer siamo ben consci dell'impatto ambientale della nostra attività, e ci sforziamo di identificare e mettere a disposizione i migliori procedimenti per ridurre gli impatti ambientali dei nostri prodotti.

Per altre informazioni e aiuto sul riciclaggio, visitare questo sito:

<https://www.acer-group.com/sustainability/en/our-products-environment.html>

Visitare il sito www.acer-group.com per altre informazioni sulle caratteristiche e vantaggi dei nostri prodotti.

Informazioni sul riciclaggio per gli Stati Uniti d'America

Acer incoraggia i proprietari di apparecchiature informatiche (IT) a riciclare responsabilmente le proprie apparecchiature quando non sono più necessarie. Acer offre programmi e servizi per aiutare i proprietari di apparecchiature in questo processo.

Per ulteriori informazioni sul riciclaggio delle apparecchiature IT, visitare il sito:

<https://www.acer.com/ac/en/US/content/recycling>

Istruzioni sullo smaltimento



Non smaltire questa attrezzatura elettronica nei rifiuti urbani. Per ridurre l'inquinamento ed assicurare la più alta protezione dell'ambiente globale, usare i sistemi di riciclaggio. Per altre informazioni sulle regolamentazioni WEEE (Waste from Electrical and Electronics Equipment), visitare il sito:

<https://www.acer-group.com/sustainability/en/our-products-environment.html>

Dichiarazione sui pixel degli schermi OLED

L'unità OLED è prodotta con tecniche di produzione ad alta precisione. Nondimeno, alcuni pixel possono occasionalmente sbagliare oppure apparire come punti neri o rossi. Questo fenomeno non ha effetti sulle immagini registrate e non costituisce un guasto.

Le direttive sul risparmio energetico devono essere come indicato di seguito.

- Attiva la modalità Sleep (Sospensione) del display entro 15 minuti di inattività.
- Risveglia il monitor quando è in modalità di risparmio energetico, muovere il mouse o premere un tasto qualsiasi della tastiera.

Design OLED di prevenzione blocco immagini

Image Retention Refresh (Aggiornamento immagine residua)

Per ridurre il rischio del verificarsi di immagini residue, se il monitor è stato utilizzato Image Retention Refresh (Aggiornamento immagine residua) per più di 4 ore, Image Retention Refresh (Aggiornamento immagine residua) si avvia automaticamente dopo lo spegnimento del monitor. È inoltre possibile avviare manualmente Image Retention Refresh (Aggiornamento immagine residua) tramite il menu OSD.

Quando inizia il processo di Image Retention Refresh (Aggiornamento immagine residua), sul monitor viene visualizzato un messaggio di avviso e il LED di alimentazione inizia a lampeggiare alternativamente in blu e arancione.

Quando il LED di alimentazione si spegne, il processo di Image Retention Refresh (Aggiornamento immagine residua) è completato. La durata di Image Retention Refresh (Aggiornamento immagine residua) è di circa 6 minuti.

Nota:

Durante il processo di Image Retention Refresh (Aggiornamento immagine residua), non spegnere il monitor e non scollegare l'alimentazione.

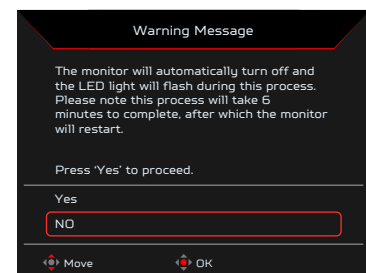
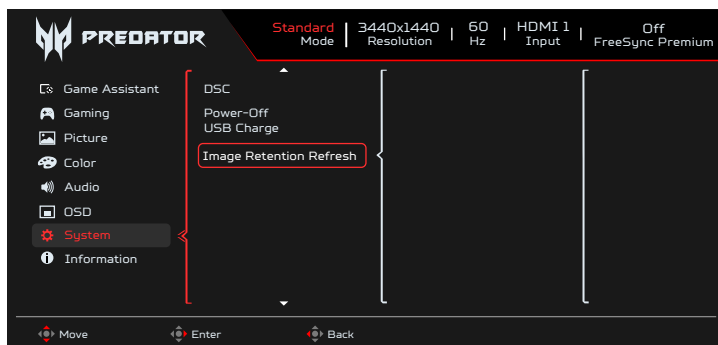

TPC (Temporal Peak Control)

Se il monitor non è stato utilizzato per un periodo di tempo, il TPC inizia a ridurre la luminosità dello schermo gradualmente. Dopo 1 minuto di inattività, la luminosità dello schermo viene gradualmente ridotta al 60% circa entro 4,5 minuti. Quando il monitor rileva il movimento, la luminosità viene recuperata entro 0,5 sec.

Movimento dello schermo

Per ridurre il rischio che di ritenzione dell'immagine. Se il monitor è acceso, lo schermo si sposta di alcuni pixel nelle quattro direzioni.

Suggerimenti ed informazioni sull'uso in comfort

Gli utenti dei computer a volte si lamentano di affaticamento degli occhi o di mal di testa dopo un uso prolungato. Gli utenti sono anche a rischio di lesioni fisiche dopo molte ore di lavoro davanti al computer. Lunghi periodi di lavoro, posizioni sbagliate, abitudini di lavoro mediocri, condizioni di lavoro inadeguate, condizioni personali ed altri fattori aumentano il rischio di lesioni fisiche.

L'uso scorretto dei computer può provocare la sindrome del tunnel carpale, tendiniti, tenosinoviti o altre condizioni muscoloscheletriche. I seguenti sintomi possono verificarsi alle mani, polsi, braccia, spalle, collo o schiena:

- Torpore, oppure una sensazione di bruciore o pizzicore.
- Dolore, indolenzimento o sensibilizzazione.
- Fitte, gonfiore o bruciore
- Irrigidimento o intorpidimento
- Freddo o debolezza

Se si hanno questi sintomi, o qualsiasi altro disturbo e/o dolore ricorrente o persistente relativo all'uso del computer, consultare immediatamente un medico ed informare il dipartimento di salute e sicurezza della propria azienda.

La sezione che segue fornisce suggerimenti per un uso più confortevole del computer.

Il monitor utilizza il pannello a luce blu bassa e la conformità a TÜV Rheinland Low Blue Light Hardware Solution alla modalità di ripristino di fabbrica/impostazione dei predefiniti (luminosità: 75%, contrasto: 50%, CCT: Normal (Normale), modalità predefinita: Standard).

Trovare la propria zona di comfort

Trovare la propria zona di comfort regolando l'angolazione del monitor, usando poggiatesta o alzando la seduta per ottenere il massimo del comfort. Osservare i seguenti suggerimenti:

- Evitare di stare per troppo tempo nella stessa posizione.
- Evitare di piegarsi in avanti e/o di indietro.
- Alzarsi e camminare regolarmente per sgranchire i muscoli.

Cura della vista

Lunghe ore davanti allo schermo, l'uso di occhiali o lenti a contatto scorretti, il riflesso, l'eccessiva luce d'ambiente, schermi non messi a fuoco in modo appropriato, visualizzazione di caratteri molto piccoli e una bassa impostazione del contrasto provocano stress agli occhi. Le sezioni che seguono forniscono dei suggerimenti su come ridurre l'affaticamento degli occhi.

Occhi

- Riposare frequentemente gli occhi.
- Fare delle pause regolari togliendo lo sguardo dallo schermo e fissando un punto lontano.
- Sbattere le palpebre frequentemente per impedire che si secchino.

Display

- Tenere pulito lo schermo.
- La testa deve essere più alta della parte superiore dello schermo così che gli occhi siano rivolti verso il basso quando si guarda la parte centrale dello schermo.
- Regolare la luminosità e/o il contrasto dello schermo ad un livello comodo per migliorare la leggibilità dei testi e la chiarezza della grafica.
- Eliminare abbagli e riflessi:
 - Collocando lo schermo in modo tale che le finestre e le sorgenti luminose si trovino ai lati.
 - Riducendo al minimo la luce d'ambiente usando tende, veneziane o occhiali.
 - Usando una lampada da tavolo.
 - Cambiando l'angolazione dello schermo.
 - Usando in filtro per ridurre i riflessi.
 - Utilizzando una visiera, come un foglio di cartone applicato sulla superficie superiore del display e sporgente da esso.
- Evitare di regolare lo schermo su angolazioni strane.
- Evitare di guardare luci abbaglianti, come finestre aperte, per periodi prolungati.

Sviluppo delle buone abitudini lavorative.

Sviluppare le seguenti abitudini lavorative per rendere l'uso del computer più rilassante e produttivo:

- Fare delle brevi pause spesso e regolarmente.
- Fare degli esercizi di stretching.
- Respirare aria fresca quanto più possibile.
- Fare del regolare esercizio fisico e mantenere sano il corpo.



EU Declaration of Conformity

We,

Acer Incorporated

8F, 88, Sec. 1, Xintai 5th Rd., Xizhi, New Taipei City 221

And,

Acer Italy s.r.l.

Viale delle Industrie 1/A, 20044 Arese (MI), Italy

Tel: +39-02-939-921 ,Fax: +39-02 9399-2913

www.acer.it

Product:	OLED Monitor
Trade Name:	ACER
Model Number:	X45
SKU Number:	X45 xxxxxxxxx (“x” = 0~9, a ~ z, A ~ Z, or blank)

We, Acer Incorporated, hereby declare under our sole responsibility that the product described above is in conformity with the relevant Union harmonization legislations as below Directive and following harmonized standards and/or other relevant standards have been applied:

EMC Directive: 2014/30/EU

<input checked="" type="checkbox"/> EN55032:2015+AC:2020 Class B	<input checked="" type="checkbox"/> EN 55035:2017+A11: 2020
<input checked="" type="checkbox"/> EN IEC 61000-3-2:2019 Class D	<input checked="" type="checkbox"/> EN61000-3-3:2013+A1: 2019

LVD Directive: 2014/35/EU

<input checked="" type="checkbox"/> EN 62368-1: 2014+ A11:2017
--

RoHS Directive: 2011/65/EU

<input checked="" type="checkbox"/> EN IEC 63000:2018

ErP Directive: 2009/125/EC

<input checked="" type="checkbox"/> (EU) 2019/ 2021; EN 50564:2011
--

Year to begin affixing CE marking: 2023.

RU Jan / Sr. Manager
Acer Incorporated (New Taipei City)

May. 25, 2023
Date



Acer America Corporation
333 West San Carlos St., San Jose
Suite 1500
CA 95110, U. S. A.
Tel : 254-298-4000
Fax : 254-298-4147
www.acer.com



Federal Communications Commission Supplier's Declaration of Conformity

This device complies with Part 15 of the FCC Rules. Operation is subject to the following two conditions: (1) this device may not cause harmful interference, and (2) this device must accept any interference received, including interference that may cause undesired operation.

The following local Manufacturer /Importer is responsible for this declaration:

Product:	OLED Monitor
Model Number:	X45
SKU Number:	X45 xxxxxx ("x" = 0~9, a ~ z, A ~ Z, or blank)
Name of Responsible Party:	Acer America Corporation
Address of Responsible Party:	333 West San Carlos St. Suite 1500 San Jose, CA 95110 U. S. A.
Contact Person:	Acer Representative
Phone No.:	254-298-4000
Fax No.:	254-298-4147

Indice

Informazioni per la sicurezza ed il comfort	ii
Istruzioni per la sicurezza	ii
Note speciali sui monitor OLED	ii
Pulizia del monitor	ii
Accessibilità.....	ii
Ascolto in sicurezza.....	ii
Avvisi	ii
Uso della corrente elettrica.....	iii
Riparazione del prodotto	iv
Ambienti a rischio di esplosione	iv
Altre informazioni sulla sicurezza	iv
Informazioni sul riciclaggio delle attrezzature IT	iv
Informazioni sul riciclaggio per gli Stati Uniti d'America.....	v
Istruzioni sullo smaltimento.....	v
Dichiarazione sui pixel degli schermi OLED	v
Design OLED di prevenzione blocco immagini.....	v
Image Retention Refresh (Aggiornamento immagine residua)	v
TPC (Temporal Peak Control)	vi
Movimento dello schermo.....	vi
Suggerimenti ed informazioni sull'uso in comfort.....	vi
Trovare la propria zona di comfort.....	vi
Cura della vista.....	vi
Occhi	vii
Display.....	vii
Sviluppo delle buone abitudini lavorative.	vii
Disimballaggio	1
Regolazione del monitor	2
Montaggio a parete	3
Introduzione al monitor	4
Collegamento dei cavi.....	5
Collegamento dell'adattatore di corrente e del cavo d'alimentazione AC	6
Risparmio energia.....	6
DDC (Display Data Channel)	7
Tabella di temporizzazione standard.....	9
Uso del menu tasti di scelta rapida	10
Risoluzione dei problemi	19

Disimballaggio

Verificare che nella confezione siano presenti i seguenti elementi; conservare i materiali di imballaggio in caso sia necessario spedire o trasportare il monitor in futuro.

Monitor OLED

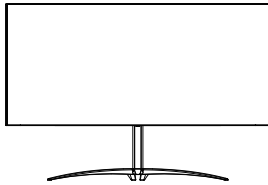

Guida rapida

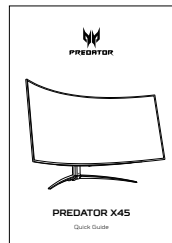

Cavo DP
(opzionale)

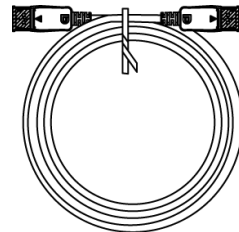

Cavo USB
(opzionale)

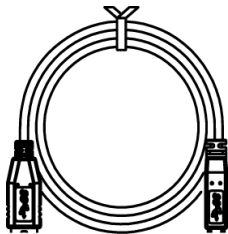

Cavo HDMI
(opzionale)

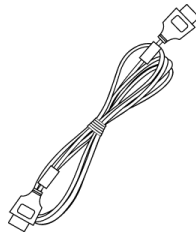

Cavo d'alimentazione AC



Cavo tipo C-C
(opzionale)

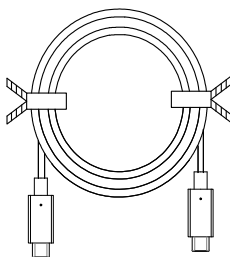

“Questa specifica è per uso universale e le specifiche reali potrebbero variare a seconda delle regioni e dei Paesi”

Regolazione del monitor

Per ottimizzare la migliore posizione di visione, è possibile regolare l'inclinazione del monitor.

- **Regolazione dell'altezza**

Dopo avere premuto la parte superiore del monitor è possibile regolare l'altezza del monitor.

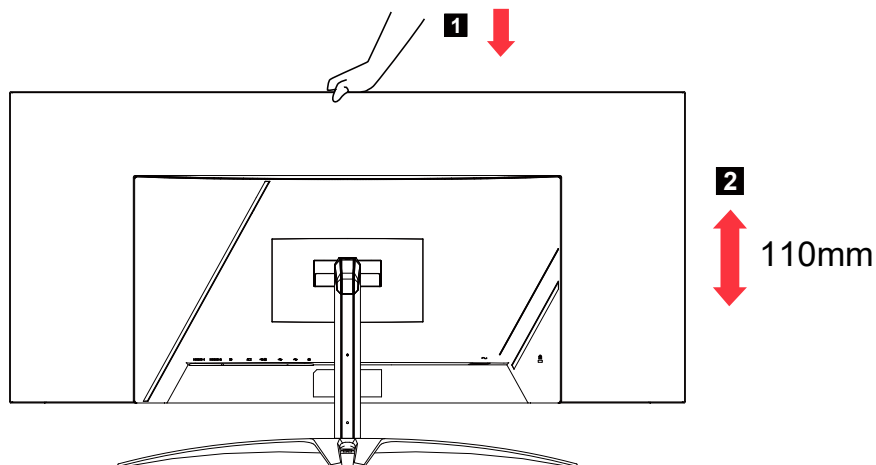

- **Inclinazione**

Fare riferimento alle illustrazioni che seguono per degli esempi d'inclinazione. Solo nel punto più alto è possibile reclinare di 15 gradi l'angolo di elevazione.

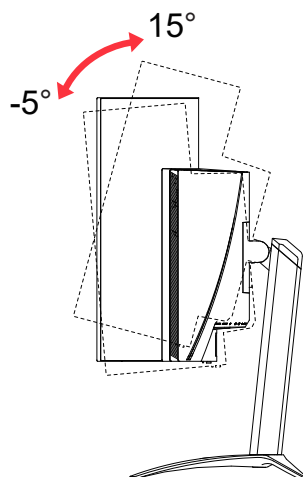

- **Rotazione**

Con la base integrata, è possibile ruotare il monitor per ottenere l'angolo di visualizzazione più comodo.

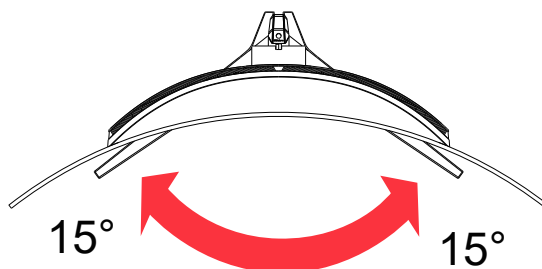

Montaggio a parete

Preparazione all'installazione di un braccio di montaggio a parete opzionale.

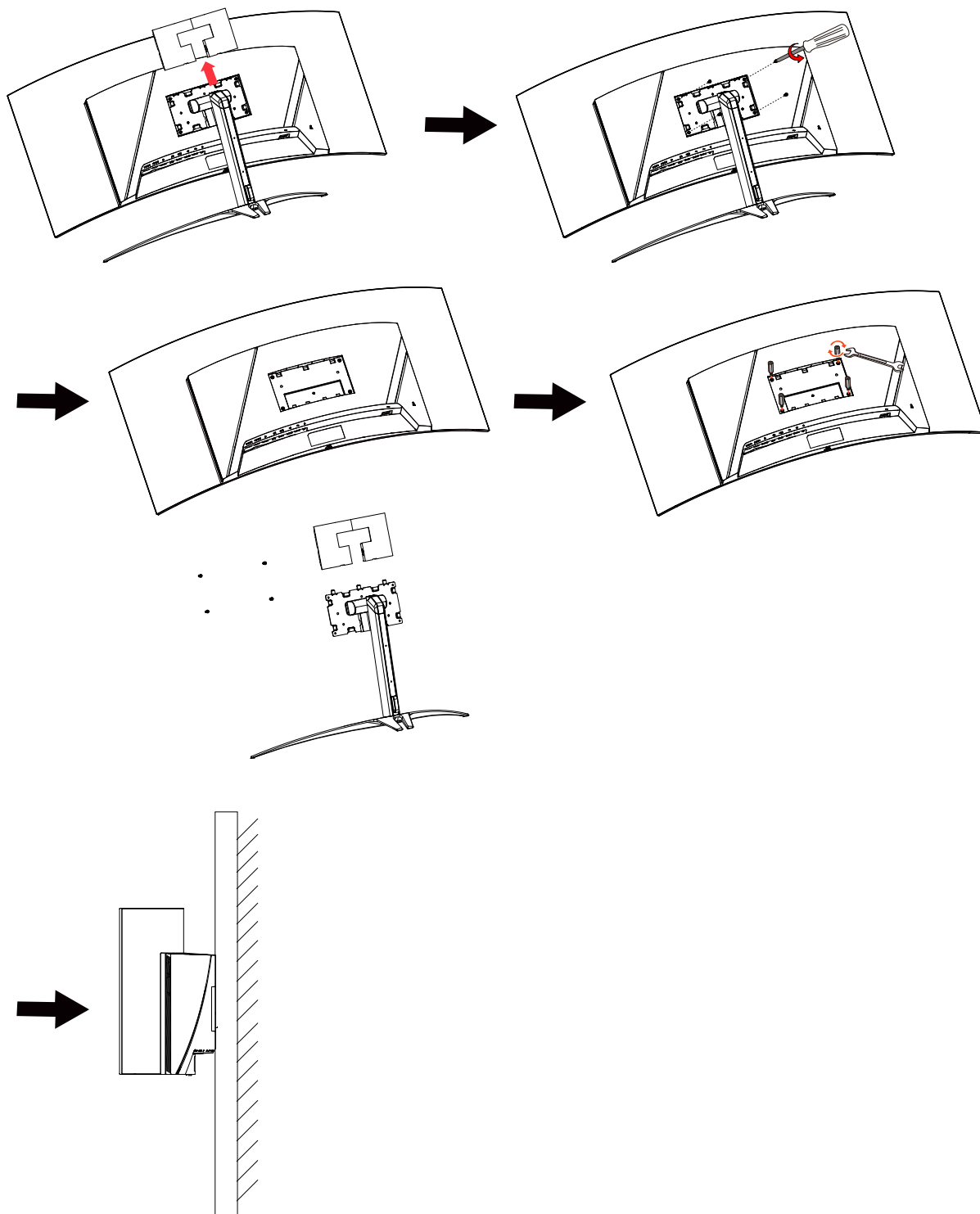

Introduzione al monitor

Controlli utente

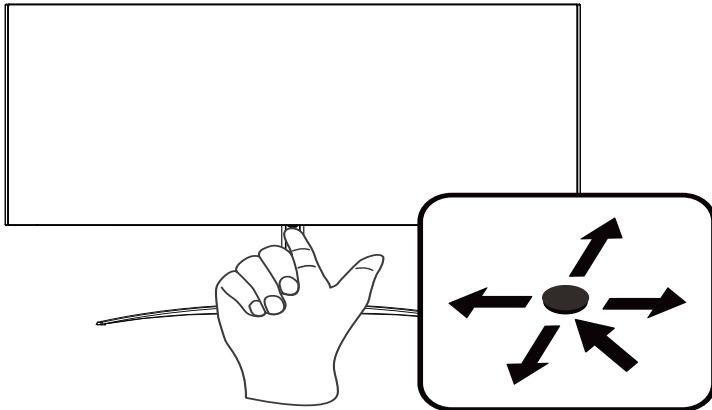

Controlli esterni

1. Premere per visualizzare la pagina principale. Premere di nuovo per accedere alla funzione successiva nel menu Function (Funzioni).
2. Il tasto sul retro della cornice dello schermo funziona come un joystick. Per spostare il cursore basta spostare il tasto nelle quattro direzioni. Premere il tasto per selezionare l'opzione desiderata.
3. Grigio scuro indica non operativo.

AMD FreeSync Premium:

È possibile consentire ad una origine grafica AMD FreeSync Premium supportata di regolare dinamicamente la frequenza di aggiornamento del display in base a frame rate di contenuti tipici per ottimizzare la potenza, aggiornando il display virtualmente senza soluzione di continuità e con bassa latenza.

Switch KVM:

Lo switch KVM integrato consente di controllare fino a 2 computer da un unico set di tastiera e mouse collegati al monitor.

Collegamento dei cavi

Per installare il monitor sul sistema host, attenersi ai seguenti passaggi:

1. Spegnere il computer e scollegare il cavo d'alimentazione del computer.
2. Collegare il cavo segnale al connettore ingresso HDMI (optional) e/o DP (optional) del monitor, ed al connettore uscita HDMI (optional) e/o DP (optional) della scheda video del computer.
3. Collegare il cavo USB (optional)
Collegare il cavo USB 3.2 alla porta.
4. Collegare il cavo tipo C (optional)
Collegare il cavo tipo C alla porta per la carica rapida.
5. Inserire il cavo d'alimentazione del monitor alla porta d'alimentazione che si trova sul retro del monitor.
6. Collegare i cavi di alimentazione del computer e del monitor ad una presa di corrente nelle vicinanze.
7. Collegamento di HDMI/DP+USB-B al computer 1 e USB-C al computer 2 quando si controlla fino a 2 computer da un singolo set di tastiera e mouse collegati al monitor.

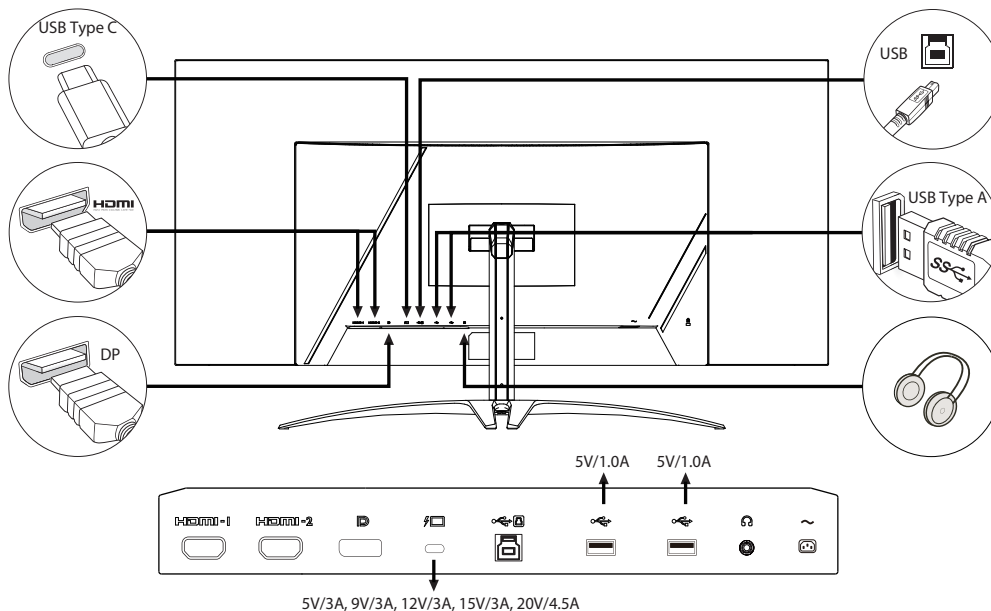

Nota:

- L'uscita audio è solo per i modelli con uscita audio. Controllare il Manuale d'uso per altre istruzioni.
- Caricare i dispositivi USB solo in modalità DC attivata.

Collegamento dell'adattatore di corrente e del cavo d'alimentazione AC

- Controllare prima per assicurarsi che il cavo di alimentazione in uso sia del tipo appropriato per la propria zona.
- Il monitor presenta un'alimentazione universale che ne consente l'uso a 100/120 V CA o a 220/240 V CA. Non è richiesta alcuna regolazione da parte dell'utente.
- Inserire una estremità del cavo d'alimentazione AC all'adattatore, quindi collegare l'altra estremità ad una presa di corrente AC.
- Per unità che utilizzano 120 V CA:
- Utilizzare cablaggio UL, cavo SVT e spina a 10 A/125 V.
- Per unità che utilizzano 220/240 V CA:
- Utilizzare cablaggio con cavo H05VV-F e spina a 10 A/250 V. Il cablaggio deve disporre delle adeguate certificazioni di sicurezza del Paese in cui si installa il dispositivo.

Risparmio energia

Il monitor sarà impostato sulla modalità di "risparmio energetico" dal segnale di controllo del controller schermo, e lo stato sarà indicato dal colore ambra del LED d'alimentazione.

Stato	Luce a LED
ON	Blu
Modalità di risparmio energetico	Ambra
Aggiornamento immagine residua	Blu/ambra alternativamente

Lo stato di risparmio energetico resterà attivo finché è rilevato un segnale di comando oppure finché è attivata la tastiera o il mouse. Il tempo di recupero dallo stato di risparmio energetico a quello d'accessione è di circa 3 secondi.

Quando inizia il processo di Image Retention Refresh (Aggiornamento immagine residua), il LED di alimentazione inizia a lampeggiare alternativamente in blu e ambra.

DDC (Display Data Channel)

Per facilitare l'installazione il monitor supporta la funzione Plug and Play, a condizione che il sistema supporti il protocollo DDC. DDC è un protocollo di comunicazione attraverso il quale il monitor informa automaticamente il sistema host sulle sue capacità, come le risoluzioni supportate e relative temporizzazioni, ad esempio. Il monitor supporta lo standard DDC2B.

Cavo segnale schermo a colori a 20 pin

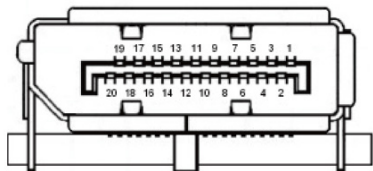

NUMERO DEL PIN	Descrizione	NUMERO DEL PIN	Descrizione
1	ML_Lane 0+	2	GND
3	ML_Lane 0-	4	ML_Lane 1+
5	GND	6	ML_Lane 1-
7	ML_Lane 2+	8	GND
9	ML_Lane 2-	10	ML_Lane 3+
11	GND	12	ML_Lane 3-
13	KONFIG1	14	CONFIG2
15	AUX CH+	16	GND
17	AUX CH-	18	Hot Plug
19	Ritorno	20	DP_PWR

Cavo segnale schermo a colori a 19 pin

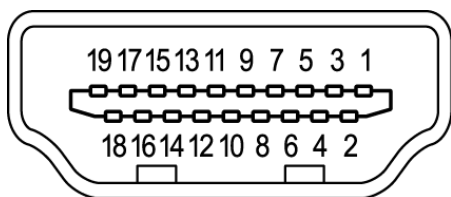

NUMERO DEL PIN	Descrizione	NUMERO DEL PIN	Descrizione
1	TMDS Data2+	2	TMDS Data2 Shield
3	TMDS Data2-	4	TMDS Data1+
5	TMDS Data1 Shield	6	TMDS Data1-
7	TMDS Data0+	8	TMDS Data0 Shield
9	TMDS Data0-	10	TMDS CLOCK+
11	TMDS Clock Shield	12	TMDS CLOCK-
13	CEC	14	Riservato (N.C. sul dispositivo)
15	SCL	16	SDA
17	DDC/CEC Ground	18	Alimentazione +5 V
19	Hot Plug Detect		

Cavo USB 3.2 tipo C 24 pin

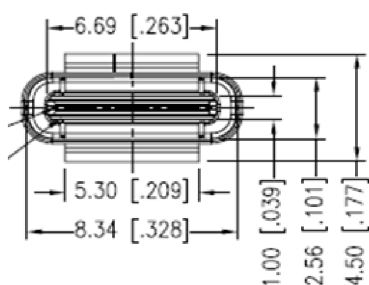

NUMERO DEL PIN	Assegnazione del segnale	NUMERO DEL PIN	Assegnazione del segnale
A1	GND	B12	GND
A2	SSTXp1	B11	SSTXp1
A3	SSTXn1	B10	SSTXn1
A4	VBUS	B9	VBUS
A5	CC1	B8	CC1
A6	Dp1	B7	Dp1
A7	Dn1	B6	Dn1
A8	SBU1	B5	SBU1
A9	VBUS	B4	VBUS
A10	SSTXn2	B3	SSTXn2
A11	SSTXp2	B2	SSTXp2
A12	GND	B1	GND

Tabella di temporizzazione standard

MODALITÀ VESA			
MODALITÀ	Risoluzione		
1	VGA	640x480	60Hz
2	MAC	640x480	66.66Hz
3	VGA	640x480	72Hz
4	VGA	640x480	75Hz
5	VESA	720x400	70Hz
6	SVGA	800x600	56Hz
7	SVGA	800x600	60Hz
8	SVGA	800x600	72Hz
9	SVGA	800x600	75Hz
10	MAC	832x624	75Hz
11	XGA	1024x768	60Hz
12	XGA	1024x768	70Hz
13	XGA	1024x768	75Hz
14	MAC	1152x870	75Hz
15	VESA	1152x864	75Hz
16	VESA	1280x960	60Hz
17	SXGA	1280x1024	60Hz
18	SXGA	1280x1024	75Hz
19	VESA	1280x720	60Hz
20	WXGA+	1440x900	60Hz
21	WSXGA+	1680x1050	60Hz
22	FHD	1920x1080	60Hz
23	FHD	1920x1080	100Hz
24	FHD	1920x1080	120Hz (DP/Type-C)
25	QHD	2560x1440	120Hz (DP/Type-C)
26	QHD	3440x1440	85Hz
27	QHD	3440x1440	100Hz
28	QHD	3440x1440	120Hz (DP/Type-C)
29	QHD	3440x1440	144Hz (DP/Type-C)
30	QHD	3440x1440	240Hz (DP/Type-C)
31	UHD	3840x2160	60Hz

Uso del menu tasti di scelta rapida



Nota:

I contenuti che seguono sono solo per riferimento generico. Le specifiche effettive del prodotto possono variare.

Il menu OSD (On Screen Display) può essere utilizzato per regolare le impostazioni del monitor OLED. Premere il tasto per aprire il menu OSD. Il menu OSD può essere utilizzato per regolare la qualità dell'immagine, la posizione del menu OSD ed altre impostazioni generali. Fare riferimento alla pagina successiva per le impostazioni avanzate:

Pagina principale

	<ol style="list-style-type: none">1. Hot key 1 (Tasto di scelta rapida 1) Modes (Modalità), Volume, Gamma, Brightness (Luminosità), Contrast (Contrasto), Low Blue Light (Luce blu bassa), USB Port Select (Selezione porta USB)2. Hot key 2 (Tasto di scelta rapida 2) Modes (Modalità), Volume, Gamma, Brightness (Luminosità), Contrast (Contrasto), Low Blue Light (Luce blu bassa), USB Port Select (Selezione porta USB)3. Hot Key 3 (Tasto di scelta rapida 3) (Tasto di scelta rapida modifica ingresso)4. Menu principale
---	---

Hot Key 1 (Tasto di scelta rapida 1) (impostazione predefinita: modalità Standard)

Per scegliere quale profilo definito dall'utente oppure modalità scenario (User (Utente), Standard, ECO, Graphics (Grafica), Movie (Film)) da utilizzare per la modalità di gioco (G1, G2, G3)

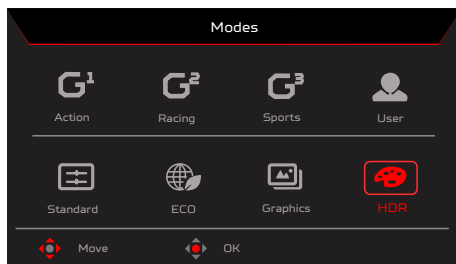

Hot Key 2 (Tasto di scelta rapida 2) (impostazione predefinita: Peak white (nits) (Picco bianco (nit))

Aprire il controllo Luminosità e selezionare l'impostazione voluta per la luminosità. Al termine, premere il tasto OK per uscire dalla pagina attuale e memorizzare.

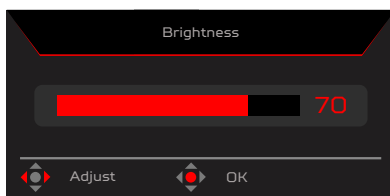





Hot Key 3 (Tasto di scelta rapida 3) (selezione dell'ingresso)

Aprire il controllo ingresso e selezionare HDMI1 (2.0), HDMI2 (2.0), DP, DP ALT o Auto Source (Sorgente automatica). Al termine, premere il joystick sinistro per uscire dalla pagina attuale o premere il tasto OK nel controllo funzione.

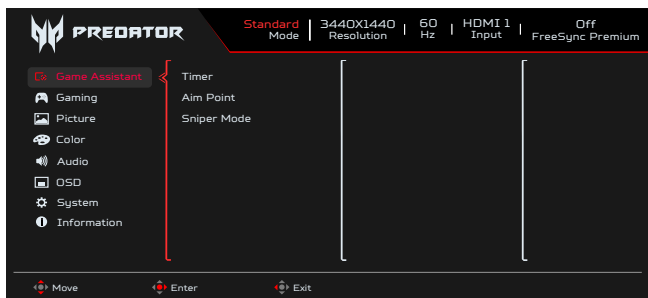







Menu principale

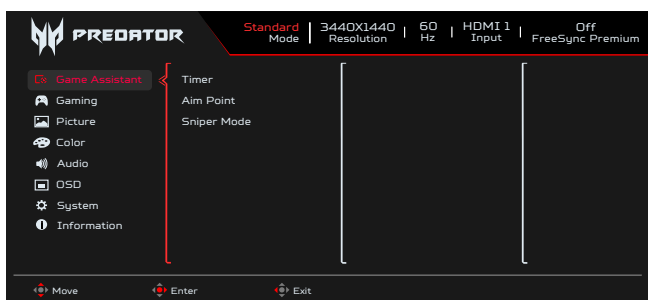

1. Premere il tasto MENU per aprire il menu OSD.
2. Portare il joystick  verso l'alto  o il basso  per selezionare Function (Funzione) dal menu OSD. Portarlo a destra per andare all'elemento da regolare e premere il joystick per accedere ad esso.

Game Assistant (Assistente gioco)



1. Premere il tasto MENU per aprire il menu OSD.
2. Portare il joystick  verso l'alto  o il basso  per selezionare Game Assistant (Assistente gioco) dal menu OSD. Quindi portarlo a destra per andare alla funzione da regolare e premere il joystick per accedervi.
3. Portare su  o giù  per controllare le funzioni.
4. Il menu Game Assistant (Assistente gioco) può essere utilizzato per regolare Timer, Aim Point (Punto di mira), Sniper Mode (Modalità Sniper).
5. Timer: il menu OSD mostra il timer sul lato in alto a sinistra del monitor.



Nota:

1. Se l'utente seleziona 30 minuti, il menu OSD esegue il conto alla rovescia del timer dalle 30:00 alle 00:00.
2. Quando Timer è impostato su On, Aim Point (Punto di mira) e Refresh Rate Num (Num. frequenza di aggiornamento) sono disattivati.

6. Aim Point (Punto di mira): mostra sullo schermo un punto di mira per i giochi di tiro.



Nota:

Se si attiva il menu dei tasti di scelta rapida o il menu principale, "Aim point" (Punto di mira) viene temporaneamente chiuso.

7. Sniper Mode (Modalità Sniper): Accessibilità per giochi.
 - Scope Mode (Modalità telescopio)
 - Scope Ratio (Rapporto telescopio): Per controllare il rapporto di ingrandimento del contenuto.
 - Scope Size (Dimensioni telescopio): Per controllare le dimensioni della finestra del telescopio.
 - Scope with Night Vision (Telescopio con visione notturna): Per controllare l'effetto di visione notturna.
 - Scope Ratio (Rapporto telescopio): Scegliere il rapporto telescopio (1,5x, 2x, 4x). L'impostazione predefinita è 2x.
 - Scope Size (Dimensioni telescopio) : Scegliere le dimensioni del telescopio (Small (Piccolo), Middle (Medio), Large (Grande)). L'impostazione predefinita è Middle (Medio).
 - Scope with Night Vision (Telescopio con visione notturna): Per filtrare il canale R&B.

Scope with Night Vision (Telescopio con visione notturna):
Spento







Scope with Night Vision (Telescopio con visione notturna): On



Gaming (Gioco)



1. Premere il tasto MENU per aprire il menu OSD.
2. Portare il joystick  verso l'alto  o il basso  per selezionare Gaming (Gioco) dal menu OSD. Quindi portarlo a destra per andare alla funzione da regolare e premere il joystick per accedervi.
3. Portare su  o giù  per controllare le funzioni.
4. Il menu Gaming (Gioco) può essere utilizzato per regolare AMD FreeSync Premium, Ultra-Low Latency (Latenza ultra bassa), Refresh Rate Num (Num. frequenza di aggiornamento).
5. AMD FreeSync Premium: Serve a controllare il supporto per AMD FreeSync Premium. L'opzione predefinita è On.
6. Refresh rate num (Num freq aggiorn): Visualizza su schermo la corrente frequenza di aggiornamento del pannello.



Nota:

Se AMD FreeSync Premium è impostato su "On", è possibile visualizzare le modifiche di V Frequency (Frequenza V) nel menu OSD.

7. Ultra-Low Latency (Latenza ultra bassa): Impostare su On per accelerare il tempo di elaborazione della procedura di accensione del display.







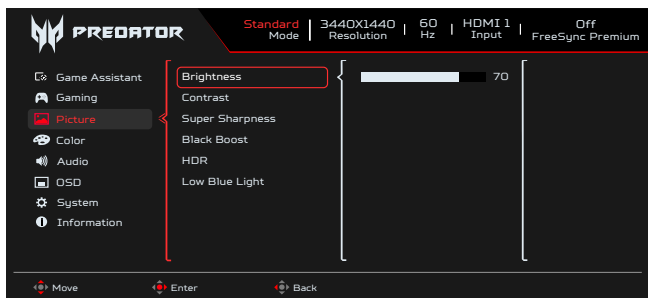

Nota:

- Ultra-Low Latency (Latenza ultra bassa) non è supportato in modalità interlacciata video.
- Ultra-Low Latency (Latenza ultra bassa) non è supportato a una frequenza verticale inferiore a 48 Hz.
- Ultra-Low Latency (Latenza ultra bassa) non è supportato a risoluzioni inferiori a 800x600.
- Ultra-Low Latency (Latenza ultra bassa) è supportato solo con Wide Mode (Modalità Wide) su Full (Schermo intero) e non disponibile.
- Se AMD FreeSync Premium è su "Off", Ultra-Low Latency (Latenza ultra bassa) può controllare "On" o "Off".
- Se AMD FreeSync Premium è su "On", Ultra-Low Latency (Latenza ultra bassa) viene impostato automaticamente su "On" e non è disponibile
- Per definizione e informazioni sulla funzione dettagliata, fare riferimento alla specifica Acer Ultra-Low Latency (Latenza ultra bassa).

Picture (Immagine)



1. Brightness (Luminosità): Regolare la luminosità da 0 a 100.
2. Premere il tasto MENU per aprire il menu OSD.
3. Portare il joystick  verso l'alto  o il basso  per selezionare Picture (Immagine) dal menu OSD. Portarlo a destra per andare all'elemento da regolare e premere il joystick per accedere ad esso.
4. Portare il joystick  a sinistra  o a destra  per regolare le scale dei cursori.



Nota:

Regola il bilanciamento tra le ombre chiare e scure. L'impostazione predefinita di Brightness (Luminosità) varia in base all'area di vendita.

5. Contrast (Contrasto): permette di regolare il contrasto da 0 a 100.



Nota:

Regola la differenza tra le aree chiare e quelle scure.

6. Super Sharpness (Super nitidezza): La tecnologia della Super Sharpness può simulare immagini ad alta risoluzione aumentando la densità di pixel della sorgente originale per rendere le immagini più nitide e chiare. Portare questa funzione su On o Off.
7. Black Boost (Potenziamento del nero): permette di regolare il livello di nero da 0 a 10. Migliora le ombre aumentando la luminosità senza cambiare tonalità più chiare.



Nota:

Se l'immagine è molto luminosa, o ha poche zone d'ombra, regolando questa impostazione le modifiche potrebbero essere irrilevanti.

- Low Blue Light (Luce blu bassa): Il display utilizza il pannello con luce blu bassa. È conforme alla certificazione TÜV Rheinland Low Blue Light Hardware Solution con ripristino di fabbrica/impostazione predefinita (Low Blue Light (Luce blu bassa)=Standard, Level 1 (Livello 1), Level 2 (Livello 2), Level 3 (Livello 3), Level 4 (Livello 4)).
- HDR: Riprodurre una gamma dinamica più ampia di luminosità preservando i dettagli nelle aree più scure e luminose. Selezionare tra Off (la funzione è disabilitata), Auto (la funzione HDR viene automaticamente applicata per migliorare l'immagine dello schermo).



Nota:

Se si imposta la funzione HDR su Auto.

- Mode (Modalità) e Color Space (Spazio colore) vengono automaticamente impostati su HDR.
- Contrast (Contrasto), Black Boost (Potenziamento del nero), Gray Scale Mode (Modalità scala dei grigi), 6-axis Hue (Tonalità 6 assi), 6-axis Saturate (Saturazione 6 assi) non sono disponibili.

Color (Colore)

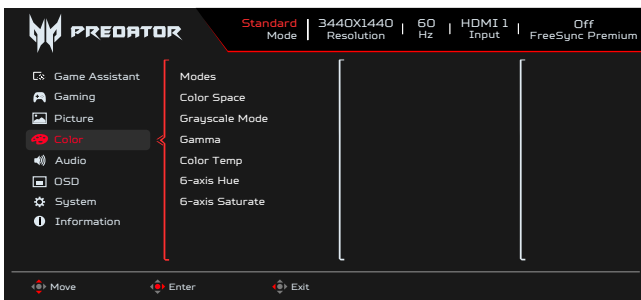

- Premere il tasto MENU per aprire il menu OSD.
- Spostare il joystick verso l'alto o il basso per selezionare Color (Colore) nel menu OSD. Quindi spostare il joystick verso destra per spostarsi alla funzione da regolare e premere il joystick per accedervi.
- Spostare il joystick verso destra o sinistra per regolare le scale dei cursori oppure selezionare la funzione.
- Il menu Color (Colore) può essere utilizzato per regolare Modes (Modalità), Color Space (Spazio colore), Grayscale Mode (Modalità scala di grigi), Gamma, Colour Temp (Temperatura colore), 6-axis Hue (Tonalità 6 assi), 6-axis Saturate (Saturazione 6 assi).
- Modes (Modalità): Aprire il menu Modalità tasti di scelta rapida. Per i dettagli fare riferimento alle specifiche modalità.

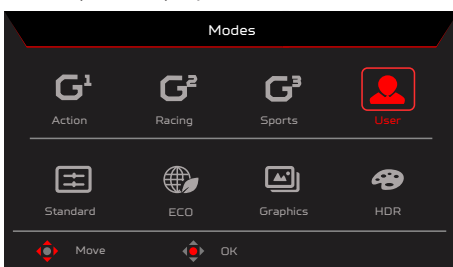

Action (Azione): Per una rappresentazione più fedele dei colori con giochi o film d'azione, l'utente può modificare alcuni parametri e salvarli da soli.

Racing (Corse): Per una rappresentazione più fedele dei colori con giochi o film di corse, gli utenti possono modificare alcuni parametri e salvarli da soli.

Sports (Sport): Per una rappresentazione più fedele dei colori con giochi o film di sport, gli utenti possono modificare alcuni parametri e salvarli da soli.

User (Utente): Applica una combinazione di impostazioni dell'immagine definite dall'utente. Standard: Per l'uso di base con computer (impostazione predefinita).

ECO: Per risparmiare elettricità con un basso consumo energetico fornendo luminosità minima per tutti i programmi in esecuzione.

Graphics (Grafica): Per una rappresentazione più fedele dei colori con la grafica.

Movie (Film): Per una rappresentazione più fedele dei colori dei film. Se il contenuto PC è HDR, Modes (Modalità) non è disponibile.

**Nota:**

Se il contenuto PC è HDR, Modes (Modalità) non è disponibile.

6. Color Space (Spazio colore): È possibile selezionare sRGB, Rec.709, EBU, DCI, SMPTE-C e General (Generale).

**Nota:**

Color Space (Spazio colore) = sRGB ~ General (Generale), Modes (Modalità) = Standard.

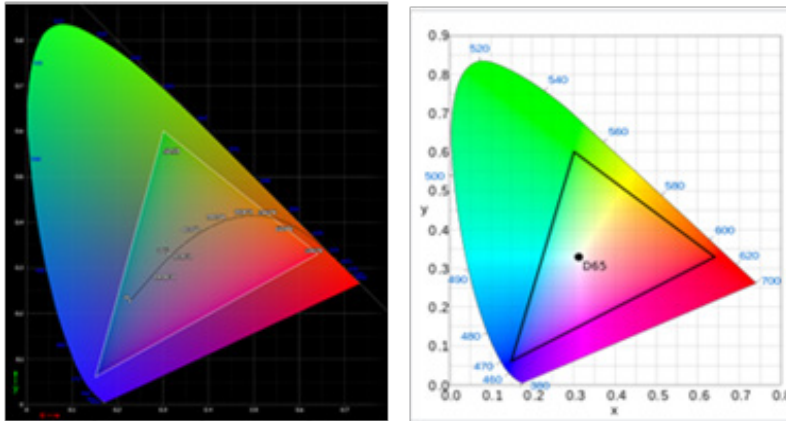

- Errore positivo e negativo CIE 1931 di 0,05.
- Se il contenuto PC è HDR, Modes (Modalità) non è disponibile.
- N/A significa seguire il parametro corrente (Es. valore parametro Standard).
- Se si seleziona Modes (Modalità) (Action (Azione)/Racing (Corse)/Sports (Sport)/User (Utente)/Standard/ECO/Graphics (Grafica)/Movie (Film)), Color Space (Spazio colore) viene automaticamente impostato su "General" (Generale).
- Se Color Space (Spazio colore) è impostato su (sRGB/Rec.709/EBU/DCI/SMPTE-C), per regolare il parametro Modes (Modalità), non si passa alla modalità User (Utente), tranne quando Color Space (Spazio di colore) è impostato su "General" (Generale).
- Se Color Space (Spazio colore) è impostato su (sRGB/Rec.709/EBU/DCI/SMPTE-C), Grayscale Mode (Modalità scala di grigi) non è disponibile.
- Se Color Space (Spazio colore) è impostato su (sRGB/Rec.709/EBU/DCI/SMPTE-C), 6-Axis Hue & Saturate (Tonalità e saturazione 6 assi) non è disponibile.
- Se Color Space (Spazio colore) è impostato su (sRGB/Rec.709/EBU/DCI/SMPTE-C), (Light & Color) Sensorr (Sensore luce e colore) non è disponibile.

After the following functions are enabled, the ColorSense is grayed out and disabled.						
PC Content	HDR					
Color Space	sRGB	Rec.709	EBU	DCI	SMPTE-C	
After the ColorSense is started, the following functions will be grayed out and disabled.						
Function	Contrast	Color Temp.	Blue Light	6-axis Hue	6-axis Saturate	Grayscale Mode

7. Grayscale Mode (Modalità scala di grigi): Per scegliere la modalità Scala di grigi.

- On: Le immagini sono visualizzate solo in bianco e nero.
- Off: Vengono visualizzati i colori normali.



8. La modalità Gamma consente di regolare la tonalità della luminanza. Il valore predefinito è 2,2 (valore standard per Windows). L'intervallo di regolazione comprende 1,8, 2,0, 2,2, 2,4 o 2,6.
9. Color Temp (Temperatura colore): È possibile scegliere la temperatura colore tra Warm (Caldo), Normal (Normale), Cool (Freddo), Blue light (Luce blu) o User (Utente).

Warm (Caldo): Aumenta la temperatura dei colori. Lo schermo appare più caldo con una tinta tendente al rosso/giallo. È la modalità preimpostata predefinita.

Normal (Normale): Carica le impostazioni di colore normali del monitor.

Cool (Freddo): Diminuisce la temperatura colore. Lo schermo appare più freddo con una tinta tendente al blu.

Low Blue Light (Luce blu bassa): Riduce il livello di luce blu emessa dallo schermo per rendere la visione più comoda per gli occhi.

User (Utente): Permette di regolare manualmente le impostazioni di colore.

- 6-axis Hue (Tonalità 6 assi): Regolare Red Hue (Tonalità rosso), Green Hue (Tonalità verde), Blue Hue (Tonalità blu), Yellow Hue (Tonalità giallo), Magenta Hue (Tonalità magenta), Cyan Hue (Tonalità ciano) o Reset.

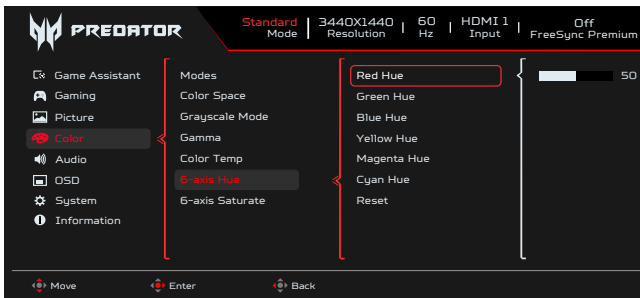

- 6-axis Saturate (Saturazione 6 assi): Regolare Red Saturate (Saturazione rosso), Green Saturate (Saturazione verde), Blue Saturate (Saturazione blu), Yellow Saturate (Saturazione giallo), Magenta Saturate (Saturazione magenta), Cyan Saturate (Saturazione ciano) o Reset.

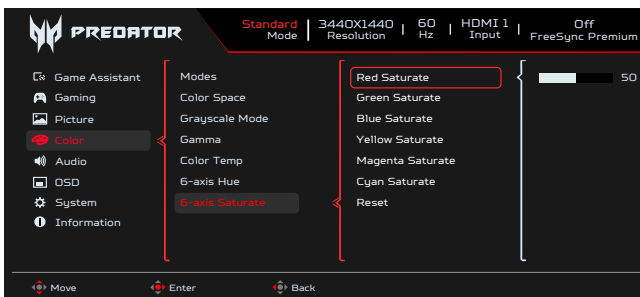

Audio

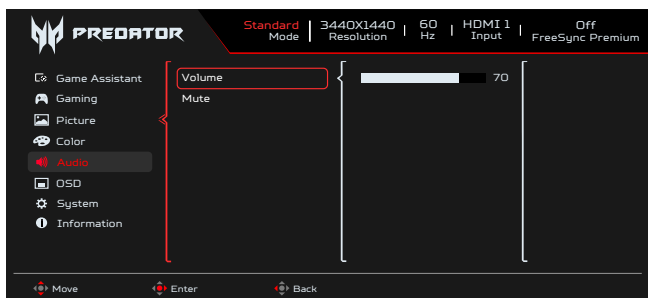

- Premere il tasto MENU per aprire il menu OSD.
- Spostare il joystick verso l'alto o il basso per selezionare Audio nel menu OSD. Quindi spostare il joystick verso destra per spostarsi alla funzione da regolare e premere il joystick per accedervi.
- Spostare il joystick verso destra o sinistra per regolare le scale dei cursori oppure selezionare la funzione.
- Il menu Audio può essere utilizzata per regolare Volume e Mute.
- Volume: Consente di regolare il volume.
- Mute (Muto): Per scegliere l'attivazione/la disattivazione dell'audio.

OSD

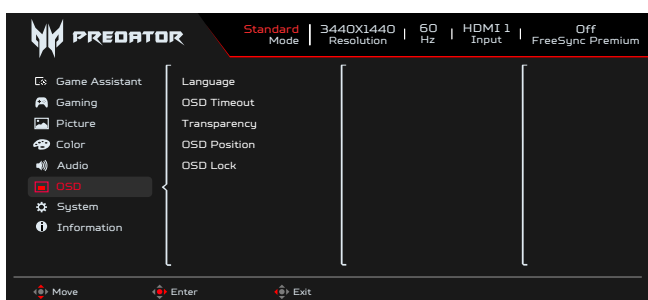

- Premere il tasto MENU per aprire il menu OSD.
- Spostare il joystick verso l'alto o il basso per selezionare OSD nel menu OSD. Quindi spostare il joystick verso destra per spostarsi alla funzione da regolare e premere il joystick per accedervi.
- Spostare il joystick verso destra o sinistra per regolare le scale dei cursori oppure selezionare la funzione.

4. Il menu OSD può essere utilizzato per regolare Language (Lingua), OSD Timeout (Timeout OSD), Transparency (Trasparenza), OSD Lock (Blocco OSD).
5. Language (Lingua): permette di impostare la lingua del menu OSD.
6. OSD Timeout (Timeout OSD): permette di regolare l'intervallo prima di spegnere il menu OSD.
7. Transparency (Trasparenza): permette di selezionare la trasparenza quando si utilizza la modalità di gioco. La trasparenza può essere 0% (OFF), 20%, 40%, 60% o 80%.
8. OSD Position (Posizione OSD): L'impostazione predefinita di OSD Position (Posizione OSD) è Center (Centro) ed è possibile modificare la posizione di visualizzazione su (Top Left (In alto a sinistra), Top Right (In alto a destra), Bottom Right (In basso a destra), Bottom Left (In basso a sinistra), Standard e Center (Centro)).
9. OSD Lock (Blocco OSD): Per attivare/disattivare il blocco OSD.



Nota:

OSD Locked (OSD bloccato):

- Impostare Blocco OSD su "On" con l'opzione del menu OSD e premere "Invio" per eseguire la funzione Blocco di tutti i tasti.
- Il messaggio "OSD bloccato" verrà visualizzato al centro dello schermo.
- I LED passano da blu ad arancione.
- Premere un tasto per visualizzare il messaggio "OSD Locked" (OSD bloccato).

OSD sbloccato:

- In una condizione di visualizzazione normale, premere il tasto "Navi" al centro per oltre 3 secondi per attivare "OSD Unlock" (Sblocco OSD).
- Il messaggio "Sblocco OSD" verrà visualizzato al centro dello schermo.
- I LED diventano di nuovo blu.

System (Sistema)

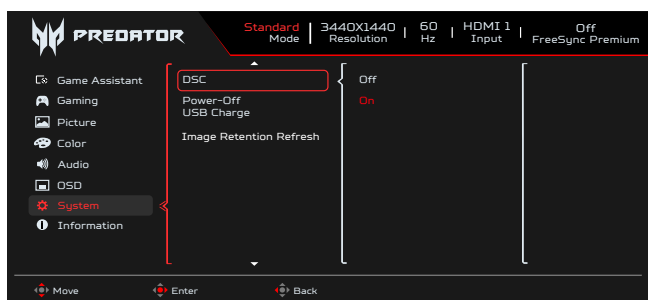
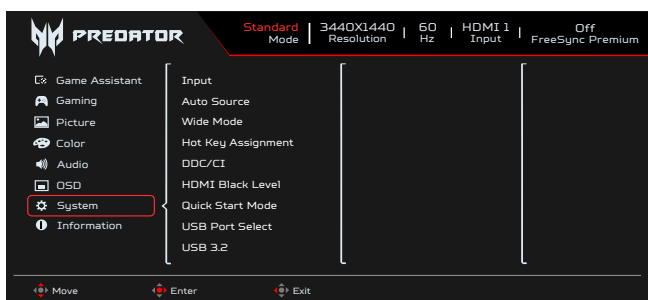

1. Premere il tasto MENU per aprire il menu OSD.
2. Spostare il joystick verso l'alto o il basso per selezionare System (Sistema) nel menu OSD. Quindi spostare il joystick verso destra per spostarsi alla funzione da regolare e premere il joystick per accedervi.
3. Portare su o giù per controllare le funzioni.
4. Il menu System (Sistema) può essere utilizzato per regolare Input (Ingresso), Auto Source (Sorgente automatica), Wide Mode (Modalità Wide), Hot Key Assignment (Assegnazione tasto di scelta rapida), DDC/CI, HDMI Black Level (Livello di nero HDMI), Quick Start Mode (Modalità avvio rapido), USB Port Select (Selezione porta USB), USB 3.2, DSC, Power-off USB Charge (Spegni carica USB), Image Retention Refresh (Aggiornamento immagine residua).
5. Input (Ingresso): Selezionare la sorgente da HDMI1(2.0), HDMI2(2.0), DP, DP ALT.
6. Auto Source (Sorgente automatica): L'impostazione predefinita è "On". È possibile supportare la ricerca automatica per la sorgente di segnale in ordine.



Nota:

L'applicazione Surround deve avere l'opzione Auto Source (Sorgente automatica) su Off.

7. Wide Mode (Modalità Wide): permette di selezionare le dimensioni dello schermo che si sta utilizzando. Le opzioni sono Full (Schermo intero), Aspect (Proporzioni), 1:1 e 21:9.
8. Hot Key Assignment (Assegnazione tasto di scelta rapida): Selezionare la funzione dei tasti di scelta rapida 1 o 2 (Modes (Modalità), Brightness (Luminosità), Volume, Gamma, Contrast (Contrasto), Low Blue Light (Luce blu bassa), USB Port Select (Selezione porta USB))



Nota:

Hot Key 1 (Tasto di scelta rapida 1) e Hot Key 2 (Tasto di scelta rapida 2) non possono avere la stessa funzione.

9. DDC/CI: Permette di configurare le impostazioni del monitor utilizzando il software del PC.



Nota:

DDC/CI, acronimo di Display Data Channel/Command Interface, permette di inviare i comandi monitor via software.

- DDC/CI, acronimo di Display Data Channel/Command Interface, permette di inviare i comandi monitor via software.
- Gli strumenti widget devono impostare DDC/CI su "On" per funzionare correttamente.

10. HDMI Black level (Livello di nero HDMI): Selezionare per impostare il livello di nero HDMI.
11. Quick Start Mode (Modalità avvio rapido): Selezionare Off o On. Attivare (On) per potenziare la velocità di avvio.
12. USB Port Select (Selezione porta USB): Selezionare la porta USB tra tipo B e tipo C.
13. USB 3.2: L'impostazione predefinita è "On". Può controllare in base alla larghezza di banda USB.
 - USB 3.2 = "On" è l'impostazione predefinita.
14. DSC: L'impostazione predefinita è "On", il supporto DP e DP ALT dispone della funzione DSC.



Nota:

DSC = "On" è l'impostazione predefinita

- Supporta solo DP & DP ALT. HDMI potrebbe essere in grigio e non disponibile.
- Può supportare la risoluzione max., indicata come "Max Refresh Rate" (Frequenza di aggiornamento max.).

DSC = "Off"

- Per alcuni dispositivi come i telefoni cellulari, DSC deve essere impostato su Off per visualizzare correttamente.
- Le risoluzioni che possono essere supportate dipendono dalle capacità della scheda video e potrebbero non essere in grado di visualizzare 4K-(144/160)Hz.

15. Power-off USB Charge (Spegni carica USB): Selezionare "On" per fornire alimentazione alla porta USB e selezionare "Off" per attivare DC off/Saving mode (DC Off/Modalità risparmio).



Nota:

- In conformità agli standard energetici internazionali, questo display è attualmente impostato sulla modalità di risparmio energetico, che disabilita alcune funzioni quando il display viene portato in sospensione (standby) e in stato di spegnimento (DC off).
- L'impostazione "Power-off USB Charge" (Spegni carica USB) su "On" abilita tutte le funzioni del display e potrebbe consumare più energia.
- La porta USB deve essere collegata in base a questa immagine prima di poter essere utilizzata per l'assistenza. (Ad esempio, leggere indirizzo Mac/SN)

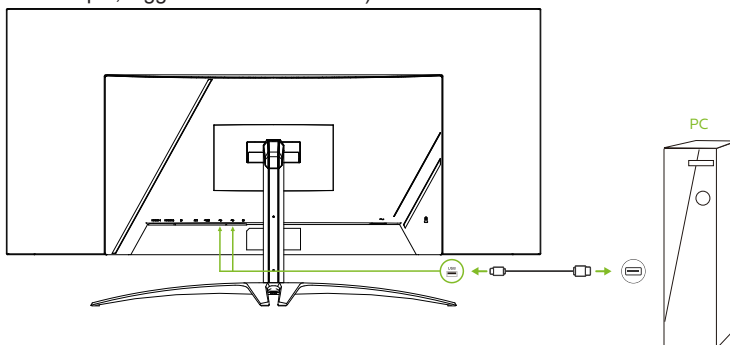

16. Image Retention Refresh (Aggiornamento immagine residua): Per ridurre il rischio del verificarsi di immagini residue, se il monitor è stato utilizzato Image Retention Refresh (Aggiornamento immagine residua) per più di 4 ore, Image Retention Refresh (Aggiornamento immagine residua) si avvia automaticamente dopo lo spegnimento del monitor. È inoltre possibile avviare manualmente Image Retention Refresh (Aggiornamento immagine residua) tramite il menu OSD.

Quando inizia il processo di Image Retention Refresh (Aggiornamento immagine residua), sul monitor viene visualizzato un messaggio di avviso e il LED di alimentazione inizia a lampeggiare alternativamente in blu e arancione.

Quando il LED di alimentazione si spegne, il processo di Image Retention Refresh (Aggiornamento immagine residua) è completato. La durata di Image Retention Refresh (Aggiornamento immagine residua) è di circa 6 minuti.



Nota:

Durante il processo di Image Retention Refresh (Aggiornamento immagine residua), non spegnere il monitor e non scollegare l'alimentazione.

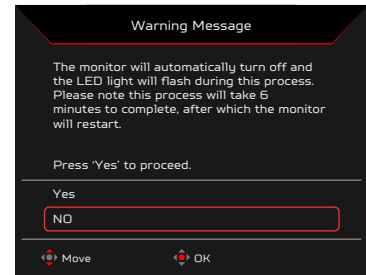
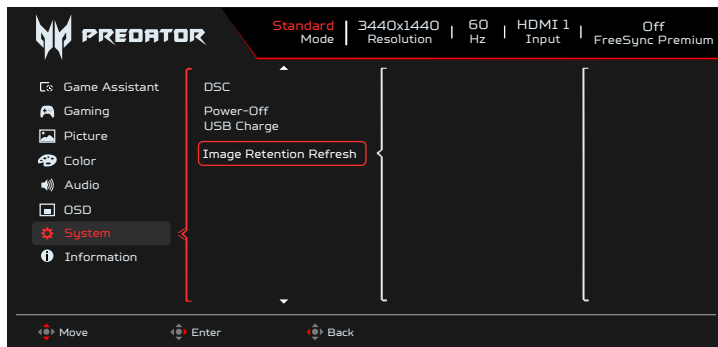

Setting the KVM (Impostazione di KVM)

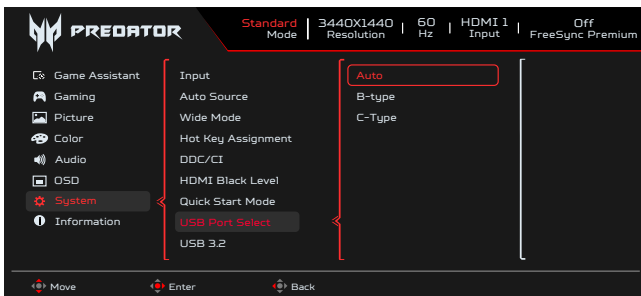

1. È possibile seguire le istruzioni seguenti per configurare KVM per il monitor:

- Collegare Type-C/USB-B al computer
- Selezionare Type-C/USB-B di USB Port Select (Selezione porta USB) nel menu OSD
- Consigli per la configurazione:

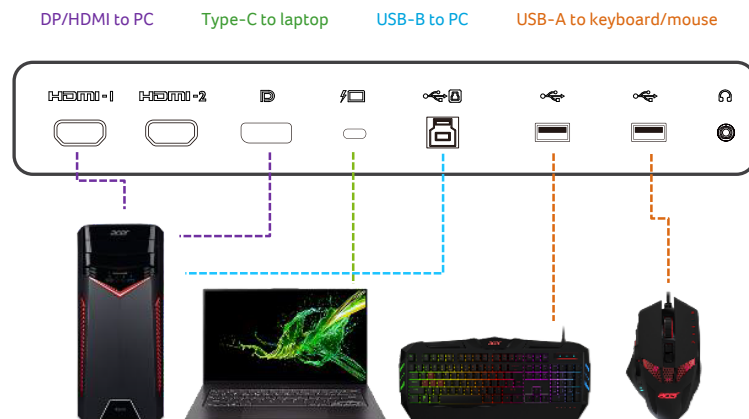

Nota:

Quando si collegano due computer al monitor, configurare le impostazioni USB dal menu OSD per condividere un singolo set di tastiera e mouse collegati al monitor tra due computer.

Information (Informazioni)

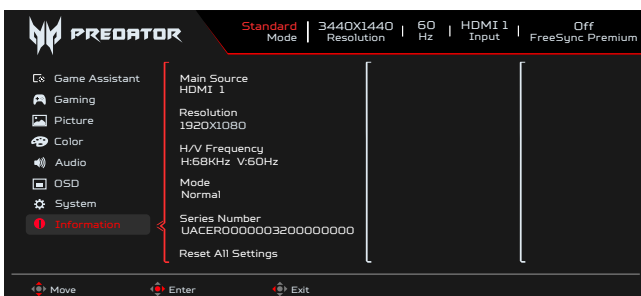

1. Premere il tasto Menu per aprire il menu OSD.
2. Utilizzando i tasti su/giù, selezionare la pagina Information (Informazioni) per visualizzare le informazioni di base del monitor e dell'ingresso attuale.
3. Reset All Settings (Ripristina tutte le impostazioni): Consente di ripristinare le impostazioni predefinite del colore personalizzato.

Save Settings to... (Salva impostazioni su...) (Solo modalità User (Utente))

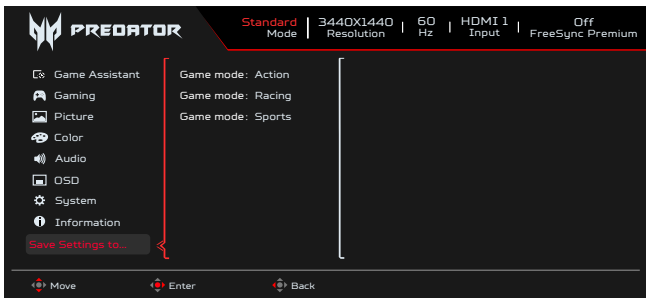

1. Premere il tasto MENU per aprire il menu OSD.
2. Spostare il joystick verso l'alto o il basso per selezionare "Save Setting to... (Salva impostazioni su...)" nel menu OSD. Quindi spostare il joystick verso destra alla funzione da regolare, infine premere il joystick per accedere alla voce.
3. Save Setting to Game Mode (Salva impostazione in modalità Gioco): Ci sono a disposizione tre profili definiti dall'utente. Una volta decise le impostazioni più adatte, salvarle per far sì che il sistema possa richiamare le impostazioni in futuro quando si attiva la modalità Giochi.

Risoluzione dei problemi

Prima di inviare il monitor OLED all'assistenza, consultare il seguente elenco di risoluzione dei problemi per vedere se è possibile diagnosticare il problema.

Modalità HDMI/DP (optional)

Problema	Stato del LED	Rimedio
Nessuna immagine visibile	Blu	Utilizzando il menu OSD, regolare luminosità e contrasto sul valore massimo, oppure ripristinare i valori sulle loro impostazioni predefinite.
	Spento	Controllare l'interruttore d'alimentazione.
		Controllare che il cavo d'alimentazione AC sia collegato in modo appropriato al monitor.
	Ambra	Controllare che il cavo video sia collegato in modo appropriato sul retro del monitor.
		Controllare che il sistema PC sia acceso e che sia in modalità di risparmio energetico/ Standby.
		Se OSD Lock (Blocco OSD) è On, il LED è giallo.

Nota: Il monitor Acer è stato progettato per la presentazione video e visiva delle informazioni ottenute da dispositivi elettronici.

