

# OptiPlex 5000 Micro

## Manuel d'entretien

## Remarques, précautions et avertissements

 **REMARQUE** : Une REMARQUE indique des informations importantes qui peuvent vous aider à mieux utiliser votre produit.

 **PRÉCAUTION** : Une PRÉCAUTION indique un risque d'endommagement du matériel ou de perte de données et vous indique comment éviter le problème.

 **AVERTISSEMENT** : Un AVERTISSEMENT indique un risque d'endommagement du matériel, de blessures corporelles ou même de mort.

# Table des matières

<b>Chapitre 1: Intervention à l'intérieur de votre ordinateur.....</b>	<b>6</b>
Consignes de sécurité.....	6
Avant d'intervenir à l'intérieur de votre ordinateur.....	6
Instructions relatives à la sécurité.....	7
Protection contre les décharges électrostatiques.....	7
Kit ESD d'intervention sur site.....	8
Transport des composants sensibles.....	9
Après une intervention à l'intérieur de votre ordinateur.....	9
BitLocker.....	9
<b>Chapitre 2: Retrait et installation de composants.....</b>	<b>11</b>
Outils recommandés.....	11
Liste des vis.....	11
Principaux composants de l'ordinateur OptiPlex 5000 Micro.....	12
Capot latéral.....	14
Retrait du panneau latéral.....	14
Installation du panneau latéral.....	15
Panneau avant.....	17
Retrait du panneau avant.....	17
Installation du panneau avant.....	18
Assemblage du disque dur.....	18
Retrait de l'assemblage du disque dur.....	19
Installation de l'assemblage de disque dur.....	20
Retrait du support du disque dur.....	21
Installation du support de disque dur.....	21
Disque SSD.....	22
Retrait du disque SSD M.2 2230 PCIe.....	22
Installation du disque SSD M.2 2230 PCIe.....	23
Retrait du disque SSD M.2 2280 PCIe.....	24
Installation du disque SSD M.2 2280 PCIe.....	25
Carte WLAN.....	26
Retrait de la carte WLAN.....	26
Installation de la carte WLAN.....	27
Haut-parleur.....	29
Retrait du haut-parleur.....	29
Installation du haut-parleur.....	29
Assemblage du ventilateur.....	30
Retrait de l'assemblage du ventilateur.....	30
Installation de l'assemblage du ventilateur.....	32
Dissipateur de chaleur.....	34
Retrait du dissipateur de chaleur.....	35
Installation du dissipateur de chaleur.....	35
Pile bouton.....	37
Retrait de la pile bouton.....	37

Installation de la pile bouton.....	37
Modules de mémoire.....	38
Retrait des modules de mémoire.....	38
Installation des modules de mémoire.....	39
Modules d'E/S en option (Type-C/HDMI/VGA/DP/série).....	40
Retrait des modules d'E/S en option (Type-C/HDMI/VGA/DP/série).....	40
Installation des modules d'E/S en option (Type-C/HDMI/VGA/DP/série).....	42
Processeur.....	44
Retrait du processeur.....	44
Installation du processeur.....	45
Antenne interne.....	47
Retrait de l'antenne interne (emplacement 1).....	47
Installation de l'antenne interne (emplacement 1).....	47
Retrait de l'antenne interne (emplacement 3).....	48
Installation de l'antenne interne (emplacement 3).....	49
Antenne SMA.....	50
Retrait de l'antenne SMA (emplacement 3).....	50
Installation de l'antenne SMA (emplacement 3).....	51
Carte système.....	53
Retrait de la carte système.....	53
Installation de la carte système.....	55
<b>Chapitre 3: Pilotes et téléchargements.....</b>	<b>59</b>
<b>Chapitre 4: Configuration du BIOS.....</b>	<b>60</b>
Accès au programme de configuration BIOS.....	60
Touches de navigation.....	60
Menu d'amorçage ponctuel.....	60
Options de configuration du système.....	61
Mise à jour du BIOS.....	70
Mise à jour du BIOS dans Windows.....	70
Mise à jour du BIOS dans Linux et Ubuntu.....	71
Mise à jour du BIOS à l'aide d'une clé USB dans Windows.....	71
Mise à jour du BIOS depuis le menu de démarrage ponctuel F12.....	71
Mot de passe système et de configuration.....	72
Attribution d'un mot de passe système ou de configuration.....	72
Suppression ou modification d'un mot de passe système ou de configuration existant.....	73
Effacement des mots de passe système et de configuration du BIOS.....	73
<b>Chapitre 5: Dépannage.....</b>	<b>74</b>
Diagnostics Dell SupportAssist de vérification des performances système avant démarrage.....	74
Exécution de la vérification des performances système avant démarrage SupportAssist.....	74
Auto-test intégré du bloc d'alimentation.....	74
Voyants de diagnostic du système.....	75
Récupération du système d'exploitation.....	77
Réinitialisation de l'horloge temps réel (RTC).....	77
Options de support de sauvegarde et de récupération.....	77
Cycle d'alimentation Wi-Fi.....	78

**Chapitre 6: Obtenir de l'aide et contacter Dell..... 79**

# Intervention à l'intérieur de votre ordinateur

## Consignes de sécurité

Suivez les consignes de sécurité ci-dessous pour protéger votre ordinateur des dégâts potentiels et pour assurer votre sécurité personnelle. Sauf indication contraire, chaque procédure mentionnée dans ce document suppose que vous avez lu les consignes de sécurité fournies avec votre ordinateur.

**⚠ AVERTISSEMENT :** Avant d'intervenir à l'intérieur de votre ordinateur, lisez les informations de sécurité fournies avec votre ordinateur. Vous trouverez d'autres bonnes pratiques en matière de sécurité à la page d'accueil du site Regulatory Compliance (Conformité aux normes), à l'adresse [www.dell.com/regulatory\\_compliance](http://www.dell.com/regulatory_compliance).

**⚠ AVERTISSEMENT :** Déconnectez toutes les sources d'alimentation avant d'ouvrir le capot ou les panneaux de l'ordinateur. À la fin de l'intervention à l'intérieur de votre ordinateur, remettez en place l'ensemble des capots, panneaux et vis avant de brancher l'ordinateur sur une prise électrique.

**⚠ PRÉCAUTION :** Pour éviter d'endommager l'ordinateur, assurez-vous que la surface de travail est plane, propre et sèche.

**⚠ PRÉCAUTION :** Pour éviter d'endommager les composants et les cartes, tenez-les par les bords en évitant de toucher les broches et les éléments de contact.

**⚠ PRÉCAUTION :** N'effectuez que les opérations de dépannage et réparations autorisées ou formulées par l'équipe d'assistance technique Dell. Les dommages causés par une personne non autorisée par Dell ne sont pas couverts par votre garantie. Consultez les consignes de sécurité fournies avec le produit ou à l'adresse [www.dell.com/regulatory\\_compliance](http://www.dell.com/regulatory_compliance).

**⚠ PRÉCAUTION :** Avant de toucher quoi que ce soit à l'intérieur de l'ordinateur, raccordez-vous à la terre en touchant une surface métallique non peinte, par exemple la partie métallique à l'arrière de l'ordinateur. Pendant votre intervention, touchez régulièrement une surface métallique non peinte de l'ordinateur pour dissiper toute électricité statique qui pourrait endommager les composants internes.

**⚠ PRÉCAUTION :** Lorsque vous débranchez un câble, tirez sur le connecteur ou sur la languette de retrait, mais jamais sur le câble lui-même. Certains câbles sont équipés de connecteurs à languettes de verrouillage ou à vis moletées que vous devez libérer avant de débrancher le câble. Lorsque vous débranchez des câbles, gardez-les alignés pour éviter de tordre les broches des connecteurs. Lorsque vous branchez les câbles, vérifiez que les ports et les connecteurs sont correctement orientés et alignés.

**⚠ PRÉCAUTION :** Appuyez pour éjecter toute carte insérée dans le lecteur de carte mémoire.

**⚠ PRÉCAUTION :** Soyez prudent lors de la manipulation des batteries lithium-ion des ordinateurs portables. Les batteries gonflées ne doivent pas être utilisées. Elles doivent être remplacées et mises au rebut de façon adaptée.

**ⓘ REMARQUE :** La couleur de votre ordinateur et de certains composants peut différer de celle de l'ordinateur et des composants illustrés dans ce document.

## Avant d'intervenir à l'intérieur de votre ordinateur

### À propos de cette tâche

**ⓘ REMARQUE :** En fonction de la configuration que vous avez commandée, les images présentées dans ce document peuvent être différentes de votre ordinateur.

## Étapes

1. Enregistrez et fermez tous les fichiers et quittez tous les programmes ouverts.
2. Arrêtez l'ordinateur. Cliquez sur **Démarrer** >  **Marche/Arrêt** > **Arrêter**.



**REMARQUE :** Si vous utilisez un autre système d'exploitation, consultez la documentation correspondante pour connaître les instructions relatives à l'arrêt de l'ordinateur.

3. Déconnectez l'ordinateur et tous les périphériques qui y sont reliés de leur prise électrique.
4. Déconnectez de votre ordinateur tous les appareils et périphériques réseau qui y sont raccordés (clavier, souris et écran).



**PRÉCAUTION :** Pour retirer un câble réseau, déconnectez-le d'abord de l'ordinateur, puis du périphérique réseau.

5. Retirez toute carte multimédia et tout disque optique de votre ordinateur, le cas échéant.

## Instructions relatives à la sécurité

Le chapitre Consignes de sécurité détaille les principales mesures à adopter avant d'exécuter une instruction de démontage.

Appliquez les consignes de sécurité ci-dessous avant toute procédure d'installation, de dépannage ou de réparation impliquant une opération de démontage/remontage :

- Mettez le système et tous les périphériques qui y sont connectés hors tension.
- Débranchez le système et l'ensemble des périphériques connectés à l'alimentation secteur.
- Déconnectez tous les câbles réseau, téléphoniques et de télécommunication du système.
- Utilisez un kit d'entretien sur le terrain contre les décharges électrostatiques pour travailler à l'intérieur de votre ordinateur de bureau afin d'éviter les décharges électrostatiques.
- Après avoir déposé un composant du système, placez-le avec précaution sur un tapis antistatique.
- Portez des chaussures avec des semelles en caoutchouc non conductrices afin de réduire les risques d'électrocution.

## Alimentation de secours

Les produits Dell avec alimentation de secours doivent être débranchés avant d'en ouvrir le boîtier. Les systèmes qui intègrent une alimentation de secours restent alimentés lorsqu'ils sont hors tension. L'alimentation interne permet de mettre le système sous tension (Wake on LAN) et de le basculer en mode veille à distance ; elle offre différentes fonctions de gestion avancée de l'alimentation.

Débranchez le système, appuyez sur le bouton d'alimentation et maintenez-le enfoncé pendant 15 secondes pour décharger l'électricité résiduelle dans la carte système.

## Liaison

La liaison permet de connecter plusieurs conducteurs de terre à un même potentiel électrique. L'opération s'effectue à l'aide d'un kit de protection antistatique portable. Lorsque vous connectez un fil de liaison, vérifiez que celui-ci est en contact avec du matériel vierge (et non avec une surface peinte ou non métallique). Le bracelet antistatique doit être sécurisé et entièrement en contact avec votre peau. Retirez tous vos bijoux (montres, bracelets ou bagues) avant d'assurer votre liaison avec l'équipement.

## Protection contre les décharges électrostatiques

Les décharges électrostatiques sont un problème majeur lors de la manipulation des composants, surtout les composants sensibles comme les cartes d'extension, les processeurs, les barrettes de mémoire et les cartes mères. De très faibles charges peuvent endommager les circuits de manière insidieuse en entraînant des problèmes par intermittence, voire en écourtant la durée de vie du produit. Alors que l'industrie met les besoins plus faibles en énergie et la densité plus élevée en avant, la protection ESD est une préoccupation croissante.

Suite à la plus grande densité de semi-conducteurs dans les produits Dell les plus récents, ils sont dorénavant plus sensibles aux décharges électrostatiques que tout autre précédent produit Dell. Pour cette raison, certaines méthodes de manipulation de pièces approuvées précédemment ne sont plus applicables.

Deux types de dommages liés aux décharges électrostatiques sont reconnus : les défaillances catastrophiques et les pannes intermittentes.

- **Catastrophiques** – Les défaillances catastrophiques représentent environ 20 % des pannes liées aux décharges électrostatiques. Les dommages entraînent une perte instantanée et totale des fonctionnalités de l'appareil. Par exemple lorsqu'une barrette DIMM reçoit

un choc électrostatique et génère immédiatement les symptômes « No POST/No Video » (Aucun POST, Aucune vidéo) et émet un signal sonore pour notifier d'une mémoire manquante ou non fonctionnelle.

- **Intermittentes** Les pannes intermittentes représentent environ 80 % des pannes liées aux décharges électrostatiques. Le taux élevé de pannes intermittentes signifie que la plupart du temps lorsqu'il survient, le dommage n'est pas immédiatement identifiable. La barrette DIMM reçoit un choc électrostatique, mais le traçage est à peine affaibli et aucun symptôme de dégâts n'est émis. Le traçage affaibli peut prendre plusieurs semaines ou mois pour fondre et peut pendant ce laps de temps dégrader l'intégrité de la mémoire, causer des erreurs de mémoire intermittentes, etc.

Le type de dommage le plus difficile à reconnaître et à dépanner est l'échec intermittent (aussi appelé latent ou blessé).

Procédez comme suit pour éviter tout dommage causé par les décharges électrostatiques :

- Utiliser un bracelet antistatique filaire correctement relié à la terre. L'utilisation de bracelets antistatiques sans fil n'est plus autorisée ; ils n'offrent pas une protection adéquate. Toucher le châssis avant de manipuler les pièces ne garantit pas une protection adéquate contre les décharges électrostatiques sur les pièces présentant une sensibilité accrue aux dommages électrostatiques.
- Manipuler l'ensemble des composants sensibles à l'électricité statique dans une zone protégée. Si possible, utilisez un tapis de sol et un revêtement pour plan de travail antistatiques.
- Lorsque vous sortez un composant sensible aux décharges électrostatiques de son carton d'emballage, ne retirez pas le composant de son emballage antistatique tant que vous n'êtes pas prêt à installer le composant. Avant d'ôter l'emballage antistatique, veillez à décharger toute l'électricité statique de votre corps.
- Avant de transporter un composant sensible à l'électricité statique, placez-le dans un contenant ou un emballage antistatique.

## Kit ESD d'intervention sur site

Le kit d'intervention sur site non surveillé est le kit d'intervention le plus souvent utilisé. Chaque kit d'intervention sur site comprend trois composants principaux : tapis antistatique, bracelet antistatique, et fil de liaison.

## Composants d'un kit d'intervention sur site ESD

Les composants d'un kit d'intervention sur site ESD sont :

- **Tapis antistatique** – Le tapis antistatique dissipe les décharges et des pièces peuvent être placées dessus pendant les opérations d'intervention. Lorsque vous utilisez un tapis antistatique, votre bracelet doit être bien fixé et le fil de liaison doit être relié au tapis et à du métal nu sur le système sur lequel vous intervenez. Une fois correctement déployées, vous pouvez retirer les pièces de service du sac de protection contre les décharges électrostatiques et les placer directement sur le tapis. Les éléments sensibles à l'électricité statique sont en sécurité dans vos mains, sur le tapis antistatique, à l'intérieur du système ou à l'intérieur d'un sac.
- **Bracelet antistatique et fil de liaison** – Le bracelet antistatique et le fil de liaison peuvent être soit directement connectés entre votre poignet et du métal nu sur le matériel si le tapis électrostatique n'est pas nécessaire, soit être connectés au tapis antistatique pour protéger le matériel qui est temporairement placé sur le tapis. La connexion physique du bracelet antistatique et du fil de liaison entre votre peau, le tapis ESD, et le matériel est appelée liaison. N'utilisez que des kits d'intervention sur site avec un bracelet antistatique, un tapis, et un fil de liaison. N'utilisez jamais de bracelets antistatiques sans fil. N'oubliez pas que les fils internes d'un bracelet antistatique sont sujets à des dommages liés à l'usure normale et doivent être vérifiés régulièrement avec un testeur de bracelet antistatique afin d'éviter les dommages accidentels du matériel liés à l'électricité statique. Il est recommandé de tester le bracelet et le fil de liaison au moins une fois par semaine.
- **Testeur de bracelet antistatique** – Les fils à l'intérieur d'un bracelet antistatique sont susceptibles d'être endommagés avec le temps. Si vous utilisez un kit non surveillé, il est préférable de tester le bracelet avant chaque intervention et au minimum une fois par semaine. Pour ce faire, le testeur de bracelet constitue l'outil idéal. Si vous n'avez pas de testeur de bracelet, contactez votre bureau régional pour savoir s'il peut vous en fournir un. Pour effectuer le test, raccordez le fil de liaison du bracelet au testeur fixé à votre poignet et appuyez sur le bouton. Une LED verte s'allume si le test est réussi ; une LED rouge s'allume et une alarme sonore est émise en cas d'échec du test.
- **Éléments isolants** – Il est essentiel de tenir les appareils sensibles à l'électricité statique, tels que les boîtiers en plastique des dissipateurs de chaleur, à l'écart des pièces internes qui sont des isolants et souvent hautement chargés.
- **Environnement de travail** – Avant de déployer le Kit ESD d'intervention sur site, évaluez la situation chez le client. Le déploiement du kit ne s'effectue pas de la même manière dans un environnement de serveurs que sur un portable ou un ordinateur de bureau. Les serveurs sont généralement installés dans un rack, au sein d'un centre de données, tandis que les ordinateurs de bureau et les portables se trouvent habituellement sur un bureau ou sur un support. Recherchez un espace de travail ouvert, plat, non encombré et suffisamment vaste pour déployer le kit ESD, avec de l'espace supplémentaire pour accueillir le type de système qui est en cours de réparation. L'espace de travail doit être exempt d'isolants susceptibles de provoquer des dommages ESD. Sur la zone de travail, avant toute manipulation physique des composants matériels, les isolants tels que les gobelets en styromousse et autres plastiques doivent impérativement être éloignés des pièces sensibles d'au moins 30 centimètres (12 pouces)
- **Emballage antistatique** – Tous les dispositifs sensibles aux décharges électrostatiques doivent être envoyés et réceptionnés dans un emballage antistatique. Les sacs antistatiques métallisés sont recommandés. Toutefois, vous devez toujours renvoyer la pièce endommagée à l'aide du même sac et emballage antistatique que celui dans lequel se trouvait la nouvelle pièce. Le sac antistatique



doit être replié et fermé à l'aide de ruban adhésif et tous les matériaux d'emballage en mousse se trouvant dans la boîte d'origine dans laquelle la nouvelle pièce se trouvait, doivent être utilisés. Les appareils sensibles aux décharges électrostatiques doivent être retirés de leur emballage uniquement sur une surface de travail antistatique. Les pièces ne doivent jamais être placées au-dessus du sac antistatique, car seul l'intérieur de ce dernier est protégé. Placez toujours les pièces dans votre main, sur le tapis antistatique, dans le système ou dans un sac antistatique.

- **Transport de composants sensibles** – Avant de transporter des composants sensibles aux décharges électrostatiques, comme des pièces de rechange ou des pièces devant être retournées à Dell, il est impératif de placer ces pièces dans des sacs antistatiques pour garantir un transport en toute sécurité.

## Résumé : protection contre les décharges électrostatiques

Il est recommandé que tous les techniciens de maintenance sur site utilisent un bracelet de mise à la terre antistatique filaire traditionnel et un tapis antistatique à tout moment lors de l'intervention sur des produits Dell. En outre, il est essentiel que les techniciens conservent les pièces sensibles séparément de toutes les pièces isolantes pendant l'intervention et qu'ils utilisent des sacs antistatiques pour le transport des composants sensibles.

## Transport des composants sensibles

Afin de garantir le transport sécurisé des composants sensibles à l'électricité statique (remplacement ou retour de pièces, par exemple), il est essentiel d'insérer ces derniers dans des sachets antistatiques.

## Levage d'équipements

Vous devez respecter les consignes suivantes lors des opérations de levage d'équipements lourds :

 **PRÉCAUTION : Ne soulevez jamais de charges supérieures à 50 livres. Demandez de l'aide (ressources supplémentaires) ou utilisez un dispositif de levage mécanique.**

1. Adoptez une posture stable. Gardez les pieds écartés pour vous équilibrer et tournez vos pointes de pied vers l'extérieur.
2. Contractez vos muscles abdominaux. Ils soutiennent votre colonne vertébrale lors du levage et compensent ainsi la force de la charge.
3. Soulevez en utilisant vos jambes, pas votre dos.
4. Portez la charge près du corps. Plus elle est proche de votre colonne vertébrale, moins elle exerce de contraintes sur votre dos.
5. Maintenez votre dos en position verticale, que ce soit pour soulever ou déposer la charge. Ne reportez pas le poids de votre corps sur la charge. Ne tordez ni votre corps ni votre dos.
6. Suivez les mêmes techniques en sens inverse pour reposer la charge.

## Après une intervention à l'intérieur de votre ordinateur

### À propos de cette tâche

 **REMARQUE :** Laisser des vis mal installées à l'intérieur de votre ordinateur peut l'endommager gravement.

### Étapes

1. Remettez en place toutes les vis et assurez-vous qu'elles sont toutes bien fixées à l'intérieur de l'ordinateur.
2. Branchez les dispositifs externes, les périphériques et les câbles que vous avez retirés avant d'intervenir sur votre ordinateur.
3. Remettez en place les cartes mémoire, les disques et tout autre composant que vous avez retiré avant d'intervenir sur votre ordinateur.
4. Branchez l'ordinateur et tous les périphériques connectés à leurs prises électriques respectives.
5. Allumez votre ordinateur.

## BitLocker

 **PRÉCAUTION :** Si BitLocker n'est pas interrompu avant la mise à jour du BIOS, la prochaine fois que vous effectuerez un redémarrage du système, celui-ci ne reconnaîtra pas la clé BitLocker. Vous êtes alors invité à saisir la clé de récupération pour avancer et le système vous la demande à chaque redémarrage. Si la clé de récupération n'est pas

connue, cela peut provoquer une perte de données ou une réinstallation du système d'exploitation non nécessaire. Pour plus d'informations sur ce sujet, reportez-vous à l'article de la base de connaissances Dell : [Mise à jour du BIOS sur les systèmes Dell avec BitLocker activé](#)

L'installation des composants suivants déclenche BitLocker :

- Disque dur ou disque SSD
- Carte système

# Retrait et installation de composants

**REMARQUE :** En fonction de la configuration que vous avez commandée, les images présentées dans ce document peuvent être différentes de votre ordinateur.

## Outils recommandés

Les procédures dans ce document peuvent nécessiter les outils suivants :

- Tournevis cruciforme n° 0
- Tournevis cruciforme n° 1
- Tournevis Torx 5 (T5)
- Pointe en plastique



## Liste des vis

**REMARQUE :** Lors du retrait des vis d'un composant, il est recommandé de noter leur type, leur nombre, puis de les placer dans une boîte de stockage. Cela permet de vous assurer que le nombre et le type corrects de vis spécifiques sont réutilisés lors de la remise en place du composant.

**REMARQUE :** Certains ordinateurs sont dotés de surfaces magnétiques. Assurez-vous que les vis n'y restent pas collées lors de la remise en place du composant.

**REMARQUE :** La couleur des vis peut varier en fonction de la configuration commandée.

**Tableau 1. Liste des vis**

Composant	Type de vis	Quantité	Image
Panneau latéral	6x32 (vis moletée)	1	
Disque SSD M.2 2230/2280	M2x3,5	1	
Support de la carte WLAN	M2x3,5	1	
Dissipateur de chaleur	M3x25 (vis imperdables)	3	
Module d'E/S en option (type-C)	M2x3	2	
Modules d'E/S en option (HDMI/VGA/DP)	M2x3	2	
Module d'E/S en option (série)	M2x5	2	
Antenne interne	M3x3MM	1	
	Vis imperdable (en option)	1	

**Tableau 1. Liste des vis (suite)**

<b>Composant</b>	<b>Type de vis</b>	<b>Quantité</b>	<b>Image</b>
Support du haut-parleur	M3x5	1	
Carte système	M3x5	5	
	M3x4L	2	

## **Principaux composants de l'ordinateur OptiPlex 5000 Micro**

L'image suivante illustre les principaux composants de l'ordinateur OptiPlex 5000 Micro.

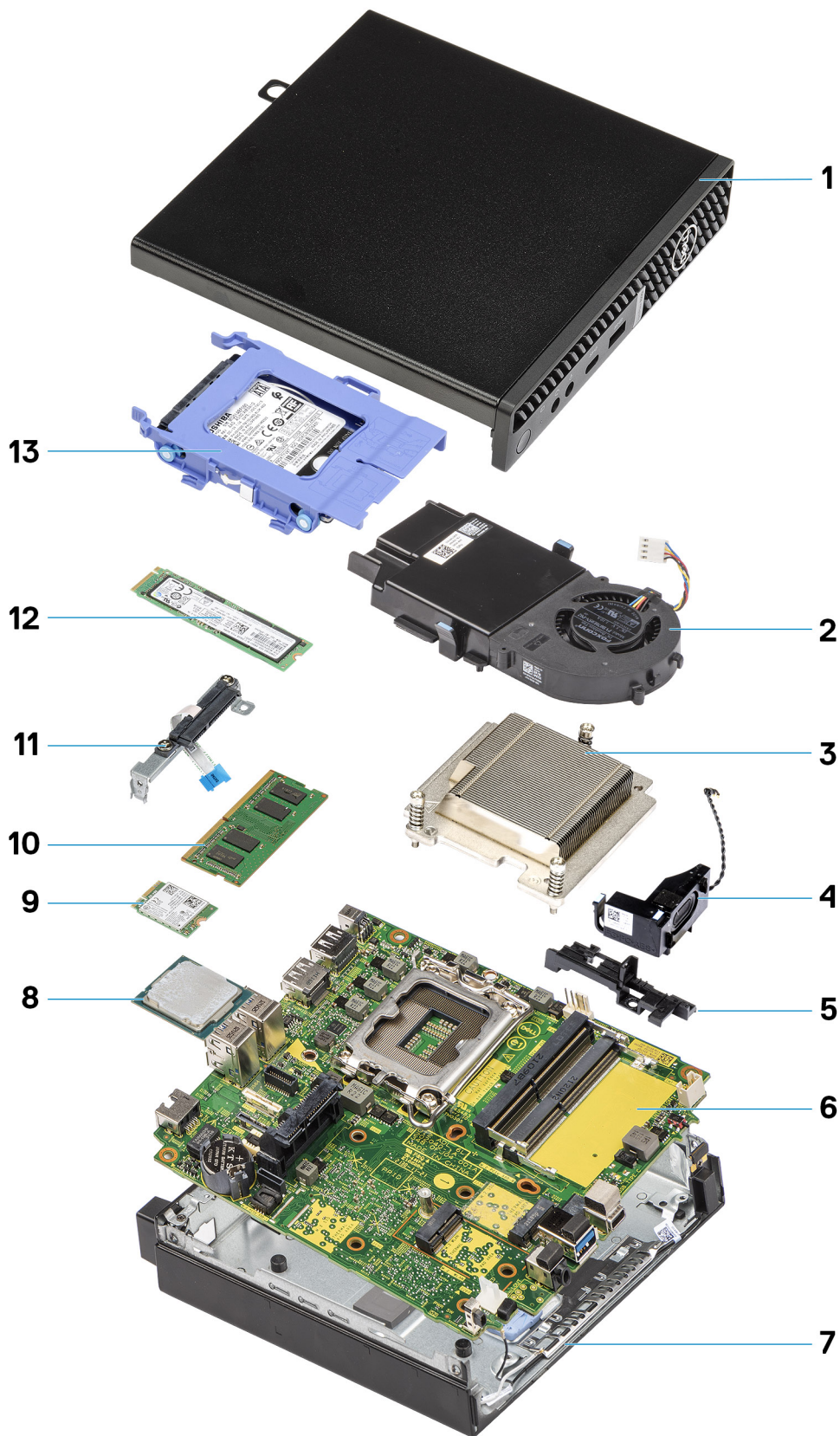

- 1. Panneau latéral
- 3. Dissipateur de chaleur
- 5. Support de haut-parleur
- 7. Boîtier

- 2. Assemblage du ventilateur
- 4. Haut-parleur
- 6. Carte système
- 8. Processeur

- 9. carte WLAN
- 11. Connecteur du disque dur
- 13. Assemblage du disque dur

- 10. Module de mémoire
- 12. Disque SSD M.2 2280

**REMARQUE :** Dell fournit la liste des composants et leurs numéros de référence pour la configuration système d'origine achetée. Ces pièces sont disponibles en fonction des garanties achetées par le client. Contactez votre agent commercial Dell pour connaître les options d'achat.

## Capot latéral

### Retrait du panneau latéral

#### Prérequis

1. Suivez la procédure décrite dans la section [Avant d'intervenir à l'intérieur de votre ordinateur](#).

**REMARQUE :** Le cas échéant, retirez le câble de sécurité de son logement.

#### À propos de cette tâche

Les images suivantes indiquent l'emplacement du panneau latéral et fournissent une représentation visuelle de la procédure de retrait.



1x  
6x32



2

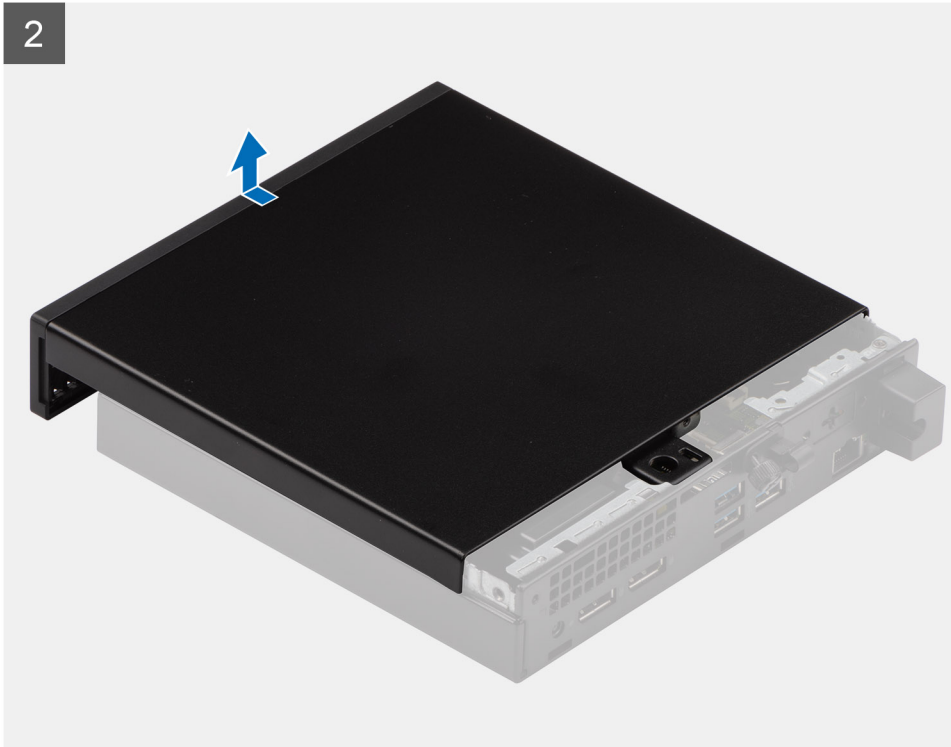

### Étapes

1. Desserrez la vis moletée (6x32) qui fixe le capot latéral au système.
2. Faites glisser le capot latéral vers l'avant du système, puis soulevez-le.

## Installation du panneau latéral

### Prérequis

Si vous remplacez un composant, retirez le composant existant avant d'exécuter la procédure d'installation.

### À propos de cette tâche

L'image suivante indique l'emplacement du panneau latéral et fournit une représentation visuelle de la procédure d'installation.

1



1x  
6x32

2





## Étapes

1. Alignez le capot latéral avec les rainures du boîtier.
2. Faites glisser le capot vers l'arrière du système pour l'installer.
3. Remettez en place la vis moletée (6x32) pour fixer le capot latéral au système.

## Étapes suivantes

1. Suivez la procédure décrite dans la section [Après une intervention à l'intérieur de votre ordinateur](#).

# Panneau avant

## Retrait du panneau avant

### Prérequis

1. Suivez la procédure décrite dans la section [Avant d'intervenir à l'intérieur de votre ordinateur](#).
2. Retirez le [panneau latéral](#).

### À propos de cette tâche

Les images suivantes indiquent l'emplacement du panneau avant et montrent la procédure de retrait.

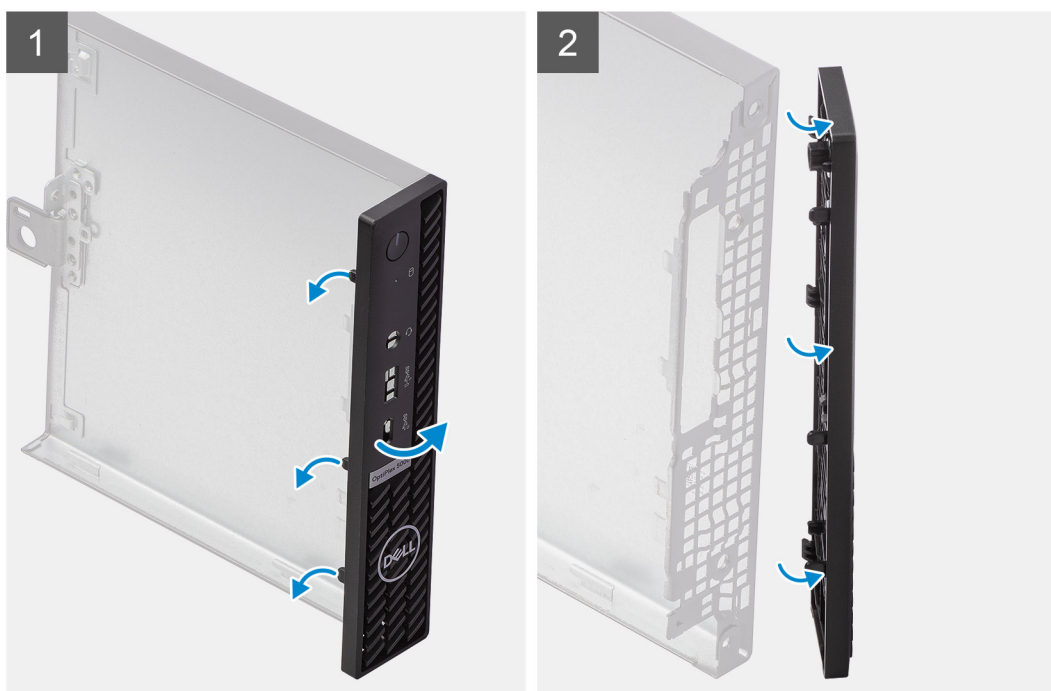
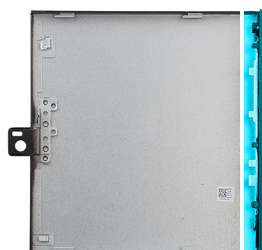

## Étapes

1. Faites levier sur les languettes de retenue pour dégager le panneau avant du système.

2. Retirez le panneau avant du système.

## Installation du panneau avant

### Prérequis

Si vous remplacez un composant, retirez le composant existant avant d'exécuter la procédure d'installation.

### À propos de cette tâche

L'image suivante indique l'emplacement du panneau avant montre la procédure d'installation.

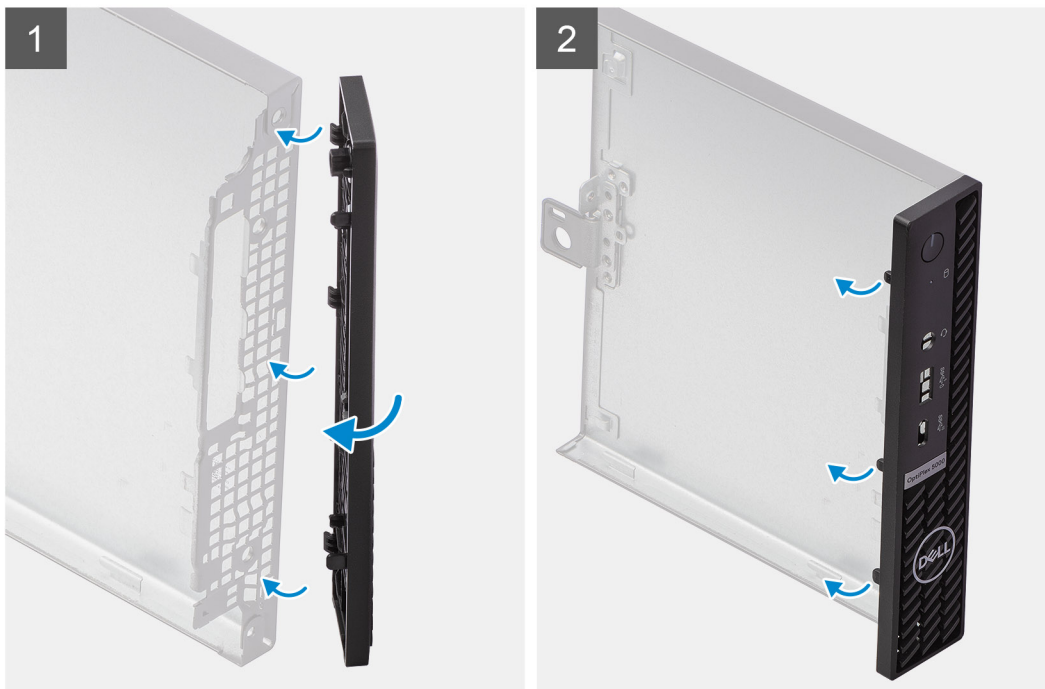
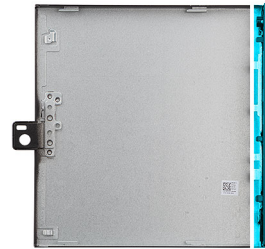

### Étapes

1. Placez le cadre pour aligner les pattes avec les fentes situées sur le boîtier.
2. Appuyez sur le cadre de façon à enclencher les languettes.

### Étapes suivantes

1. Installez le [panneau latéral](#).
2. Suivez la procédure décrite dans la section [Après une intervention à l'intérieur de votre ordinateur](#).

## Assemblage du disque dur

 **REMARQUE :** Cette section s'applique aux systèmes de configuration 35 W et 65 W.

## Retrait de l'assemblage du disque dur

### Prérequis

1. Suivez la procédure décrite dans la section [Avant d'intervenir à l'intérieur de votre ordinateur](#).
2. Retirez le [panneau latéral](#).

### À propos de cette tâche

Les images suivantes indiquent l'emplacement de l'assemblage du disque dur et montrent la procédure de retrait.

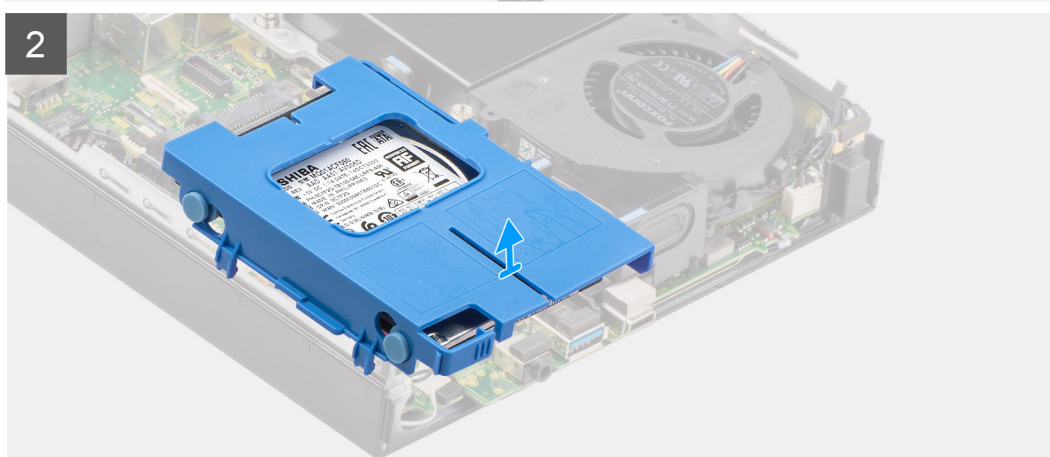
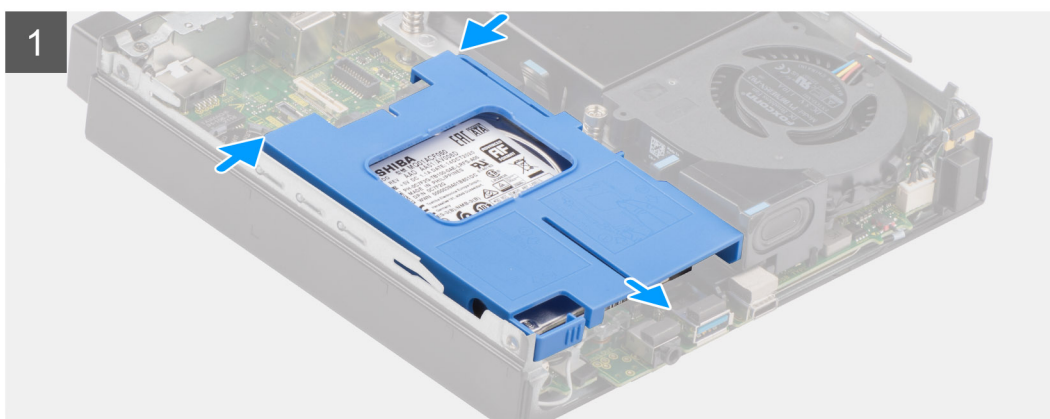
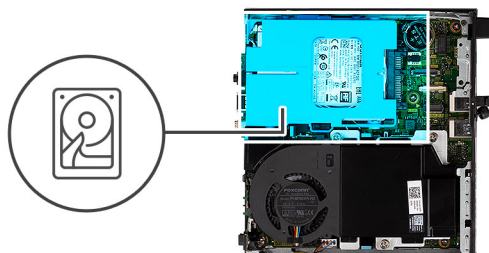

### Étapes

1. Appuyez sur les pattes de dégagement situées sur l'assemblage de disque dur et faites glisser celui-ci vers l'avant du système pour le débrancher de son connecteur sur la carte système.
2. Soulevez l'assemblage du disque dur pour le retirer du système.

 **REMARQUE :** Notez l'orientation du disque dur afin de pouvoir le remettre en place correctement.

# Installation de l'assemblage de disque dur

## Prérequis

Si vous remplacez un composant, retirez le composant existant avant d'exécuter la procédure d'installation.

## À propos de cette tâche

L'image suivante indique l'emplacement de l'assemblage de disque dur et fournit une représentation visuelle de la procédure d'installation.

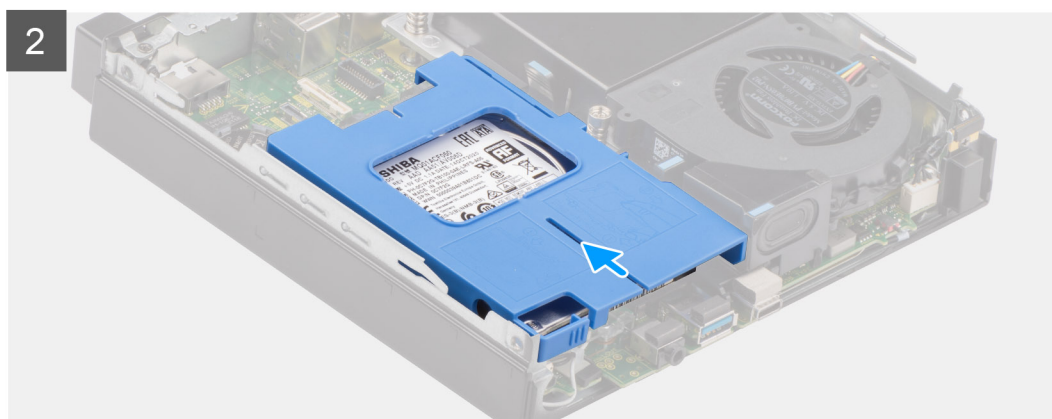
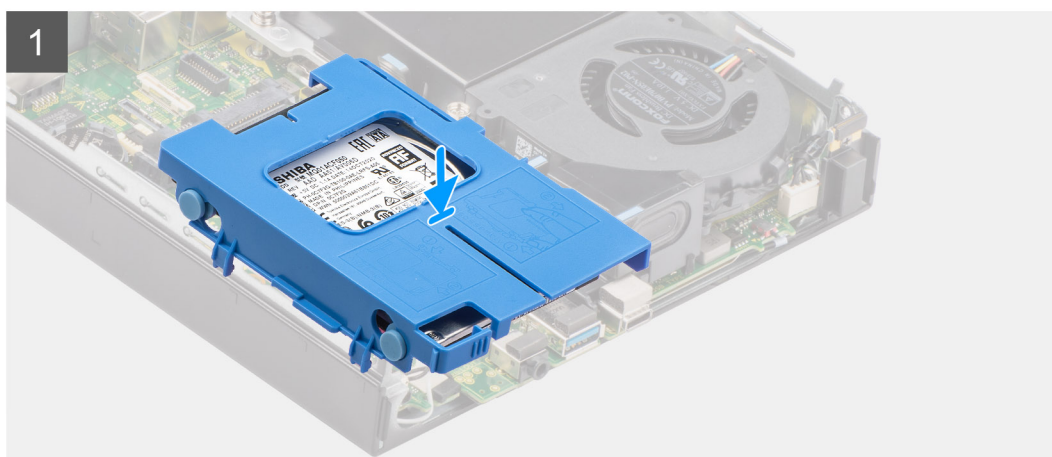
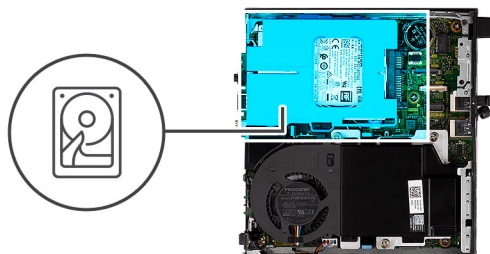

## Étapes

1. Insérez l'assemblage du disque dur dans son logement sur le système.
2. Faites glisser l'assemblage du disque dur vers le connecteur situé sur la carte système de sorte à enclencher les pattes de dégagement.

## Étapes suivantes

1. Installez le [panneau latéral](#).
2. Suivez la procédure décrite dans la section [Après une intervention à l'intérieur de votre ordinateur](#).

## Retrait du support du disque dur

### Prérequis

1. Suivez la procédure décrite dans la section [Avant d'intervenir à l'intérieur de votre ordinateur](#).
2. Retirez le [panneau latéral](#).
3. Retirez l'[assemblage de disque dur](#).

### À propos de cette tâche

Les images suivantes indiquent l'emplacement du support de disque dur et montrent la procédure de retrait.

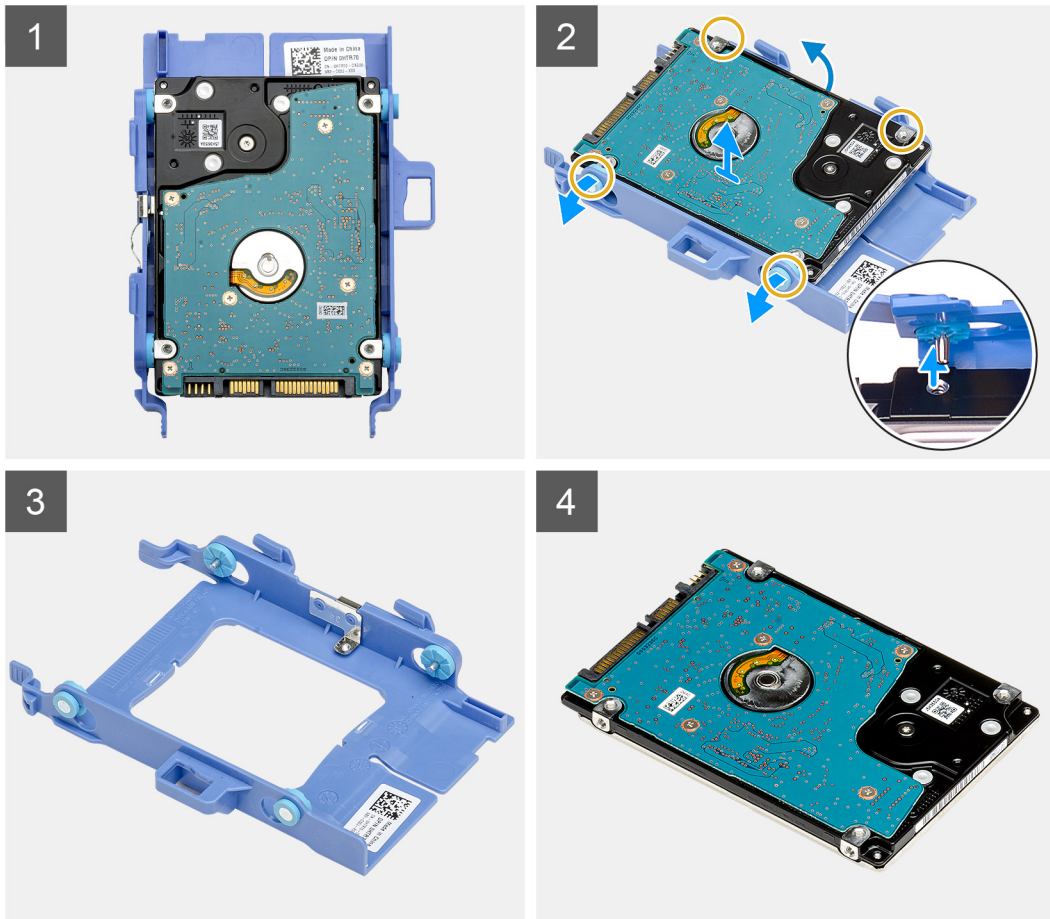

### Étapes

1. Tirez un côté du support de disque pour dégager de leurs emplacements sur le disque les broches situées sur le support.
2. Soulevez le disque dur pour le sortir du support.

## Installation du support de disque dur

### Prérequis

Si vous remplacez un composant, retirez le composant existant avant d'exécuter la procédure d'installation.

### À propos de cette tâche

L'image suivante indique l'emplacement du support du disque dur et montre la procédure d'installation.

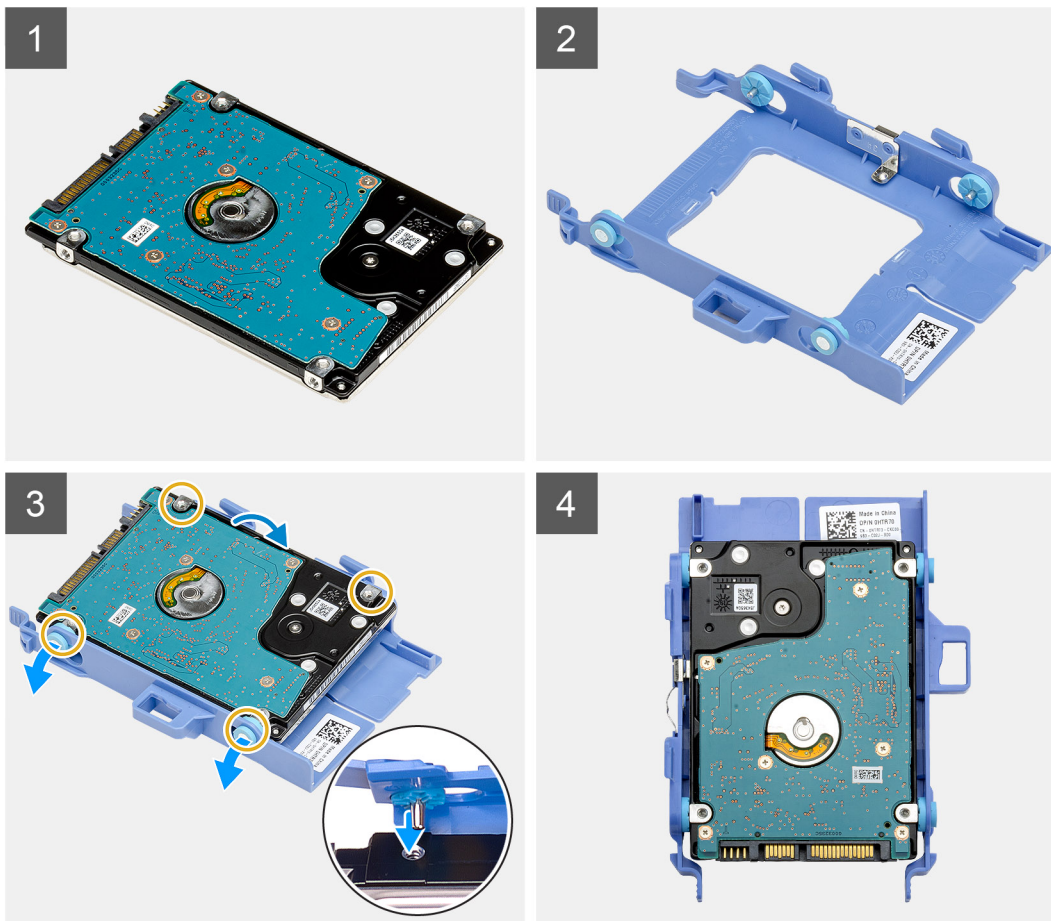

### Étapes

1. Placez le disque dur dans son support.
2. Alignez et insérez les broches du support de disque dur avec les fentes situées sur le disque.

**i** **REMARQUE :** Notez l'orientation du disque dur afin de le remettre en place correctement.

### Étapes suivantes

1. Installez l'[assemblage du disque dur](#).
2. Installez le [panneau latéral](#).
3. Suivez la procédure décrite dans la section [Après une intervention à l'intérieur de votre ordinateur](#).

## Disque SSD

### Retrait du disque SSD M.2 2230 PCIe

#### Prérequis

1. Suivez la procédure décrite dans la section [Avant d'intervenir à l'intérieur de votre ordinateur](#).
2. Retirez le [panneau latéral](#).
3. Retirez l'[assemblage de disque dur](#).

#### À propos de cette tâche

Les images suivantes indiquent l'emplacement du disque SSD et fournissent une représentation visuelle de la procédure de retrait.



1x  
M2x3.5

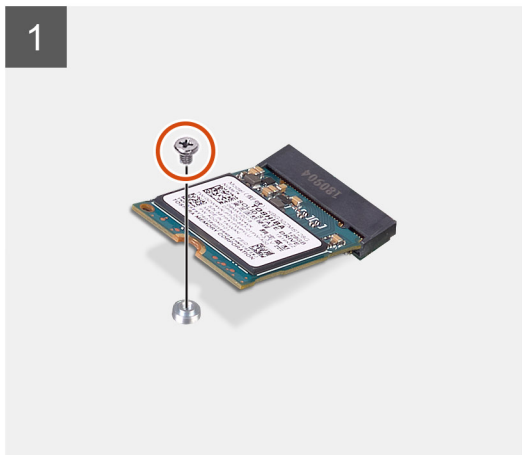
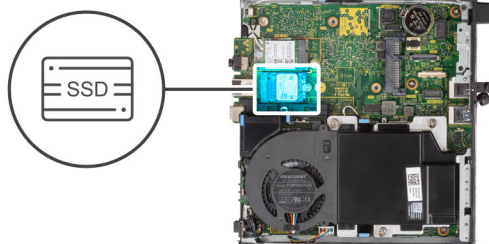

### Étapes

1. Retirez la vis (M2x3,5) qui fixe le disque SSD à la carte système.
2. Faites glisser et soulevez le disque SSD hors de la carte système.

## Installation du disque SSD M.2 2230 PCIe

### Prérequis

Si vous remplacez un composant, retirez le composant existant avant d'exécuter la procédure d'installation.

### À propos de cette tâche

L'image suivante indique l'emplacement du disque SSD et fournit une représentation visuelle de la procédure d'installation.



1x  
M2x3,5

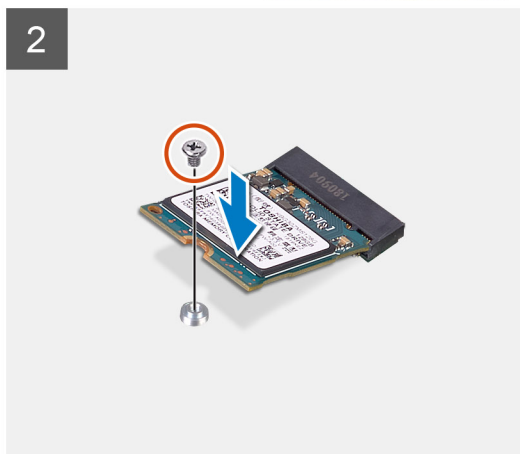
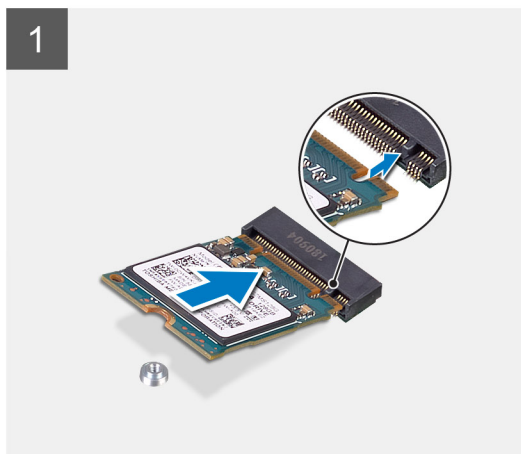
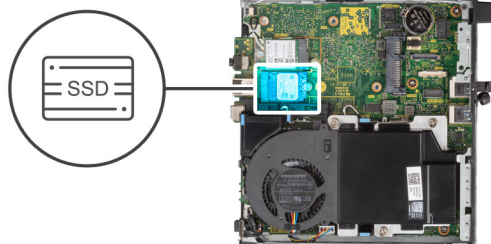

### Étapes

1. Alignez l'encoche du disque SSD avec la languette du connecteur de disque SSD situé sur la carte système.
2. Insérez le disque SSD dans son logement en l'inclinant à 45°.
3. Remettez en place la vis (M2x3,5) qui fixe le disque SSD M.2 2230 PCIe à la carte système.

### Étapes suivantes

1. Installez l'[assemblage du disque dur](#).
2. Installez le [panneau latéral](#).
3. Suivez la procédure décrite dans la section [Après une intervention à l'intérieur de votre ordinateur](#).

## Retrait du disque SSD M.2 2280 PCIe

### Prérequis

1. Suivez la procédure décrite dans la section [Avant d'intervenir à l'intérieur de votre ordinateur](#).
2. Retirez le [panneau latéral](#).
3. Retirez l'[assemblage de disque dur](#).

### À propos de cette tâche

Les images suivantes indiquent l'emplacement du disque SSD et fournissent une représentation visuelle de la procédure de retrait.





**1x**  
M2x3.5

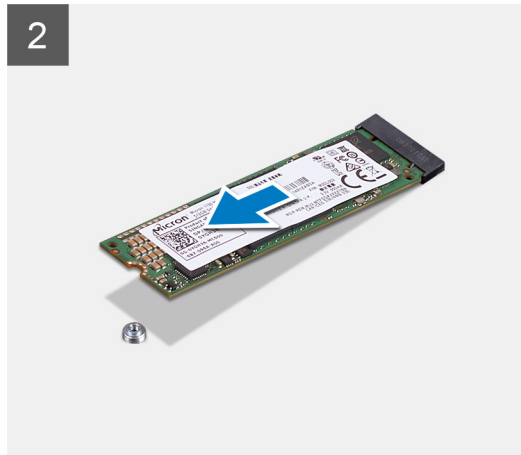
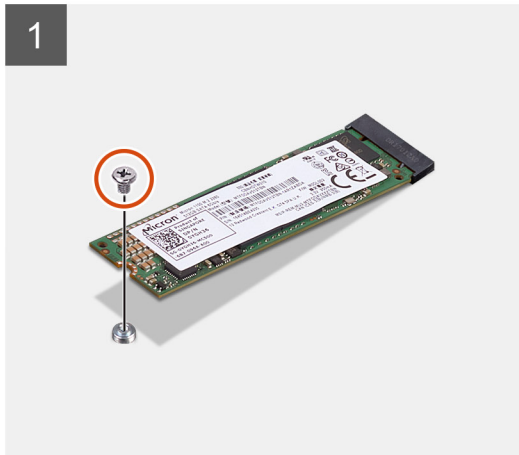
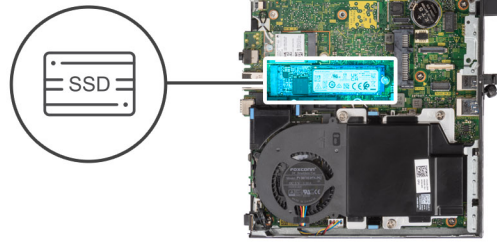

### Étapes

1. Retirez la vis (M2x3,5) qui fixe le disque SSD à la carte système.
2. Faites glisser et soulevez le disque SSD hors de la carte système.

## Installation du disque SSD M.2 2280 PCIe

### Prérequis

Si vous remplacez un composant, retirez le composant existant avant d'exécuter la procédure d'installation.

### À propos de cette tâche

L'image suivante indique l'emplacement du disque SSD et fournit une représentation visuelle de la procédure d'installation.



1x  
M2x3,5

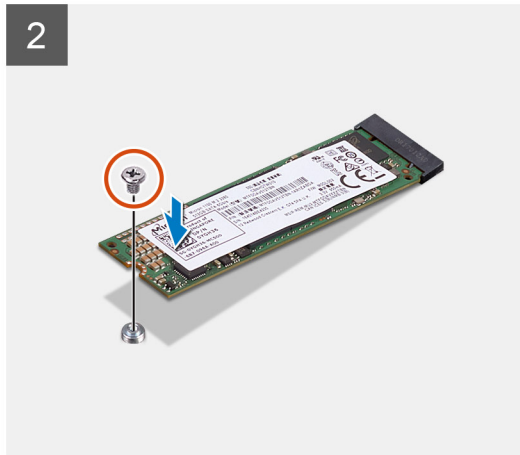
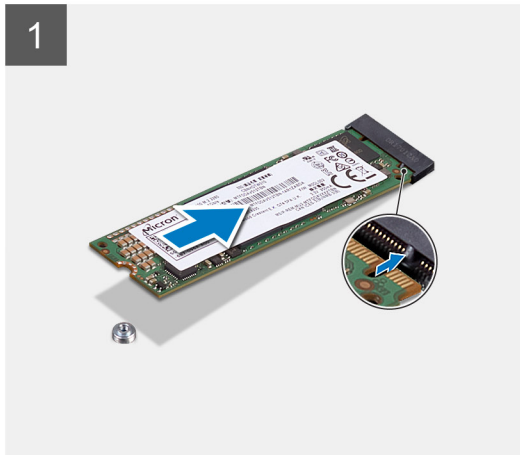

## Étapes

1. Alignez l'encoche du disque SSD avec la languette du connecteur de disque SSD situé sur la carte système.
2. Insérez le disque SSD dans son logement en l'inclinant à 45°.
3. Remettez en place la vis (M2x3,5) qui fixe le disque SSD PCIe M.2 2280 à la carte système.

## Étapes suivantes

1. Installez l'[assemblage du disque dur](#).
2. Installez le [panneau latéral](#).
3. Suivez la procédure décrite dans la section [Après une intervention à l'intérieur de votre ordinateur](#).

# Carte WLAN

## Retrait de la carte WLAN

### Prérequis

1. Suivez la procédure décrite dans la section [Avant d'intervenir à l'intérieur de votre ordinateur](#).
2. Retirez le [panneau latéral](#).
3. Retirez l'[assemblage de disque dur](#).

### À propos de cette tâche

Les images suivantes indiquent l'emplacement de la carte sans fil et fournissent une représentation visuelle de la procédure de retrait.



1x  
M2x3.5

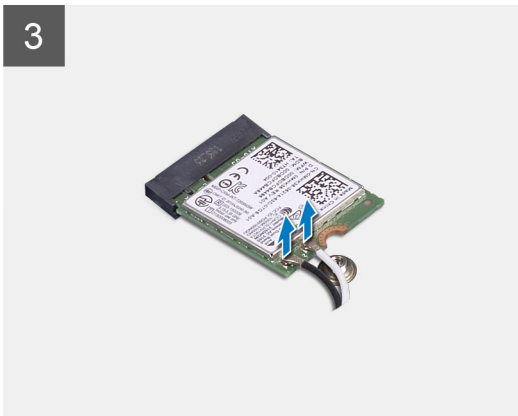

### Étapes

1. Retirez la vis (M2x3,5) qui fixe le support de la carte WLAN à la carte système.
2. Soulevez et retirez le support de la carte WLAN.
3. Débranchez les câbles de l'antenne de la carte réseau sans fil.
4. Faites glisser et retirez la carte WLAN du connecteur situé sur la carte système.

## Installation de la carte WLAN

### Prérequis

Si vous remplacez un composant, retirez le composant existant avant d'exécuter la procédure d'installation.

### À propos de cette tâche

L'image suivante indique l'emplacement de la carte sans fil et fournit une représentation visuelle de la procédure d'installation.



1x  
M2x3.5

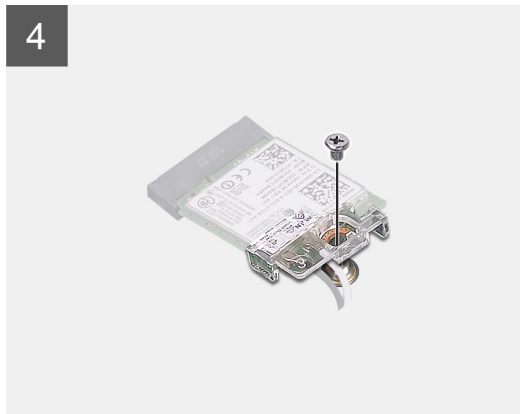
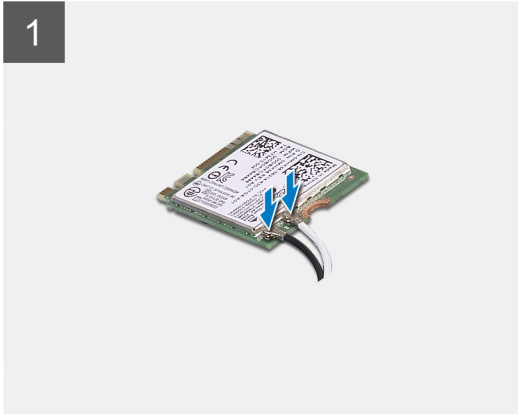
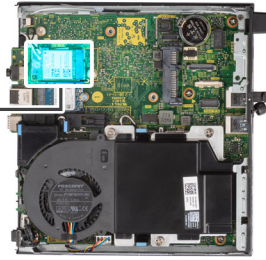

## Étapes

1. Connectez les câbles d'antenne à la carte WLAN.  
Le tableau suivant indique les couleurs des câbles d'antenne correspondant à la carte WLAN de votre ordinateur.

**Tableau 2. Code couleur des câbles des antennes**

Connecteurs sur la carte sans fil	Couleur des câbles de l'antenne
Principal (triangle blanc)	Blanc
Auxiliaire (triangle noir)	Noir

2. Placez le support de carte WLAN pour fixer les câbles d'antenne.
3. Alignez l'encoche de la carte WLAN avec la languette du logement de carte WLAN. Insérez la carte WLAN dans le connecteur situé sur la carte système.
4. Remettez en place la vis (M2x3,5) qui fixe le support de la carte WLAN à la carte WLAN.

## Étapes suivantes

1. Installez l'[assemblage du disque dur](#).
2. Installez le [panneau latéral](#).
3. Suivez la procédure décrite dans la section [Après une intervention à l'intérieur de votre ordinateur](#).

# Haut-parleur

## Retrait du haut-parleur

### Prérequis

1. Suivez la procédure décrite dans la section [Avant d'intervenir à l'intérieur de votre ordinateur](#).
2. Retirez le [panneau latéral](#).

### À propos de cette tâche

Les images suivantes indiquent l'emplacement du haut-parleur et fournissent une représentation visuelle de la procédure de retrait.

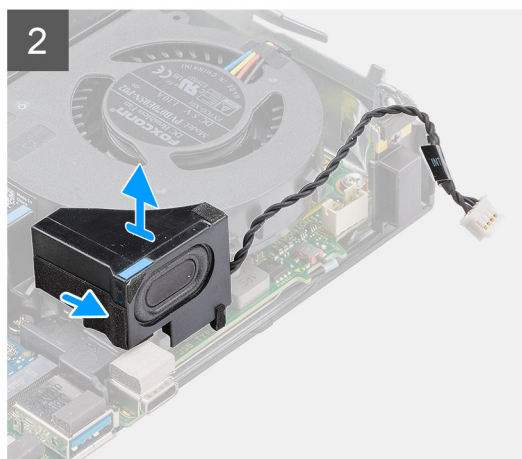
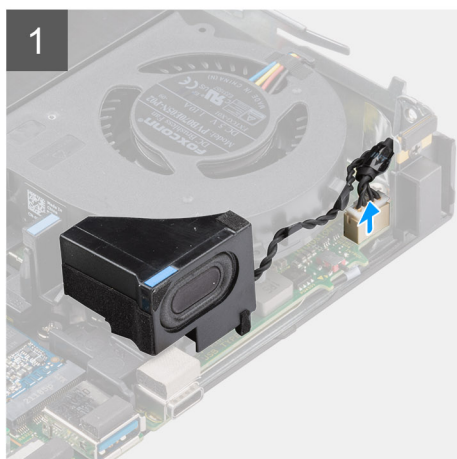
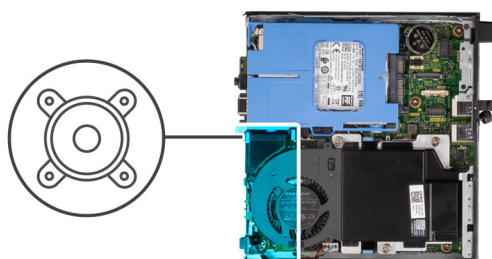

### Étapes

1. Déconnectez de la carte système le câble des haut-parleurs.
2. Dégagez le câble du haut-parleur des guides d'acheminement situé sur l'assemblage du ventilateur.
3. Appuyez sur la patte de dégagement et soulevez le haut-parleur et le câble pour le retirer de la carte système.

## Installation du haut-parleur

### Prérequis

Si vous remplacez un composant, retirez le composant existant avant d'exécuter la procédure d'installation.

### À propos de cette tâche

La figure suivante indique l'emplacement du haut-parleur et fournit une représentation visuelle de la procédure d'installation.

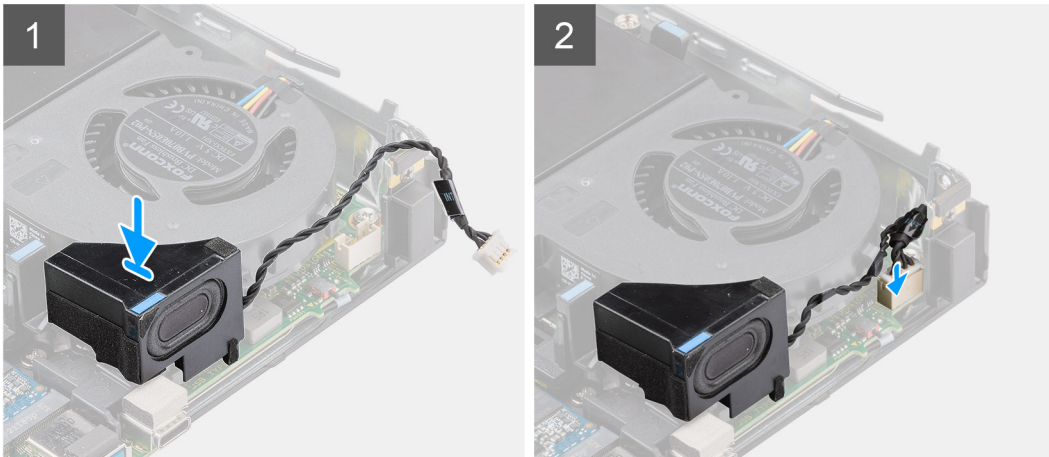
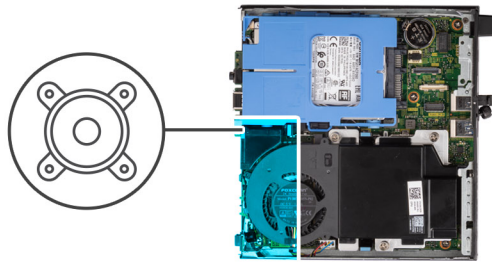

### Étapes

1. Alignez et insérez le haut-parleur dans son logement et appuyez dessus jusqu'à enclencher la patte de dégagement.
2. Acheminez le câble du haut-parleur dans les guides d'acheminement situés sur l'assemblage du ventilateur.
3. Connectez le câble des haut-parleurs à la carte système.

### Étapes suivantes

1. Installez le [panneau latéral](#).
2. Suivez la procédure décrite dans la section [Après une intervention à l'intérieur de votre ordinateur](#).

## Assemblage du ventilateur

### Retrait de l'assemblage du ventilateur

#### Prérequis

**i** **REMARQUE :** En fonction de la configuration demandée, les images peuvent légèrement différer du système réel. Toutefois, les images reflètent toujours la procédure de maintenance avec précision.

1. Suivez la procédure décrite dans la section [Avant d'intervenir à l'intérieur de votre ordinateur](#).
2. Retirez le [panneau latéral](#).
3. Retirez le [haut-parleur](#).

#### À propos de cette tâche

Les images suivantes indiquent l'emplacement de l'assemblage du ventilateur et montrent la procédure de retrait.

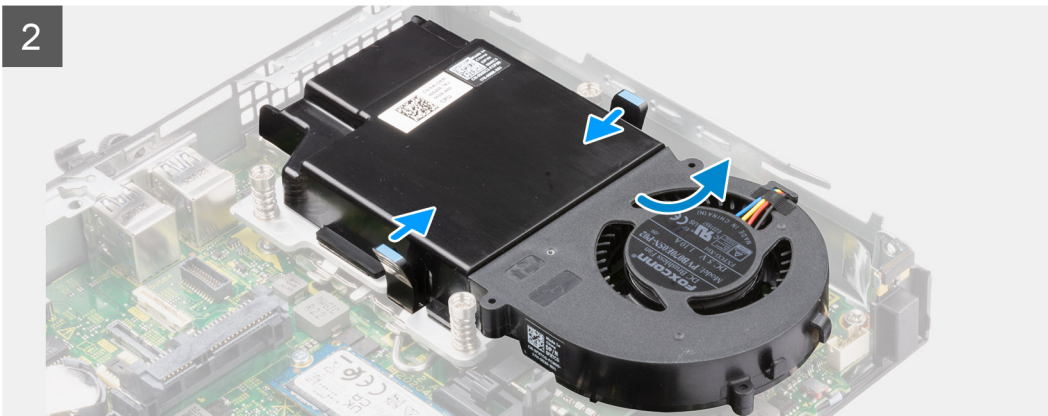
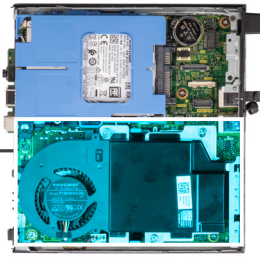
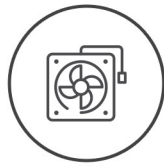

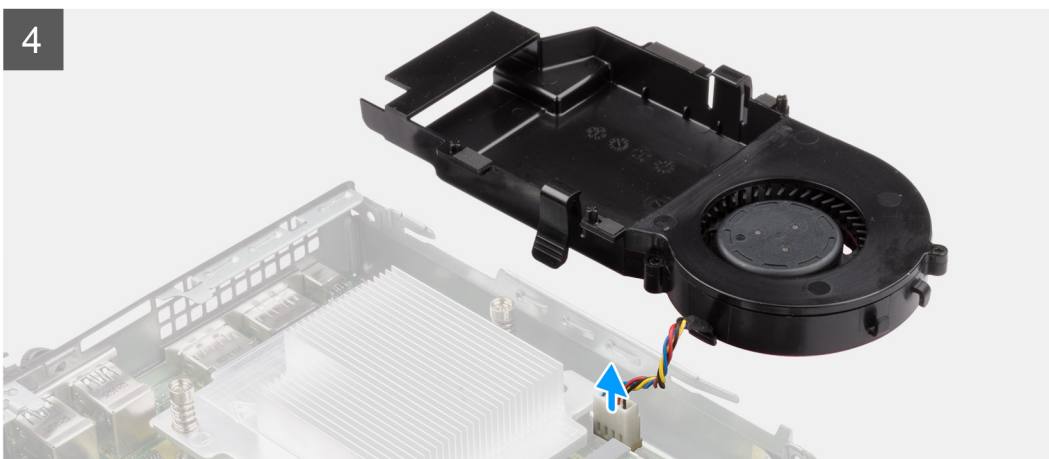
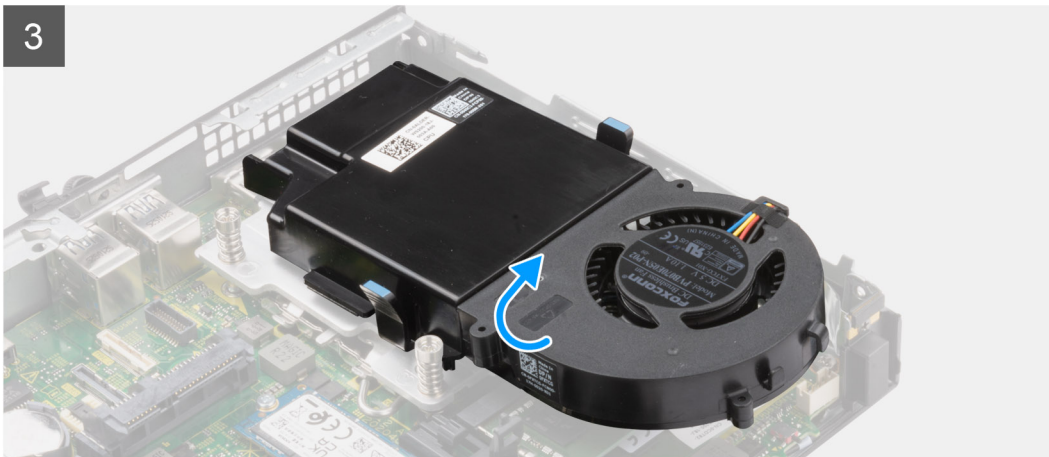

### Étapes

1. Appuyez sur les languettes bleues situées de part et d'autre du ventilateur, puis faites glisser le ventilateur pour le dégager du système.
2. Retournez l'assemblage du ventilateur.
3. Débranchez le câble de ventilateur du connecteur situé sur la carte système. Soulevez l'assemblage du ventilateur pour le sortir du système.

## Installation de l'assemblage du ventilateur

### Prérequis

Si vous remplacez un composant, retirez le composant existant avant d'exécuter la procédure d'installation.

### À propos de cette tâche

Les images suivantes indiquent l'emplacement de l'assemblage du ventilateur et montrent la procédure de retrait.



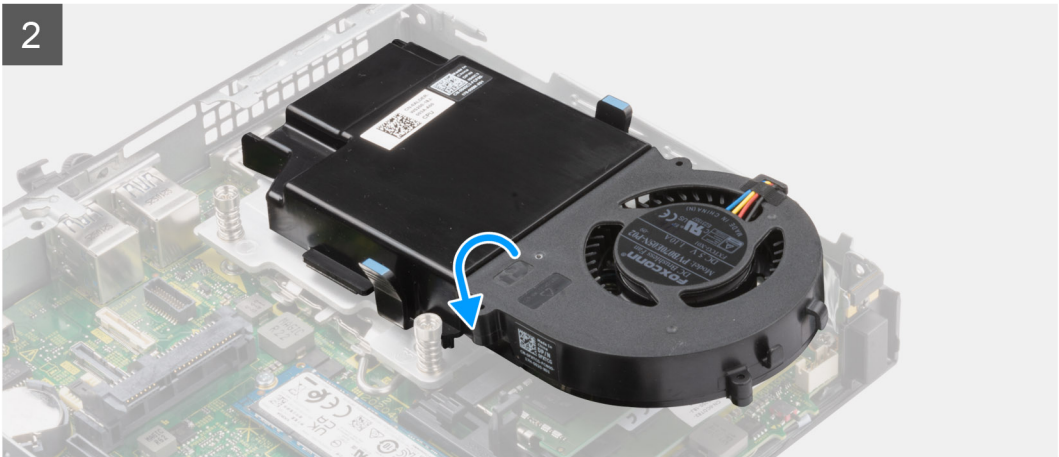
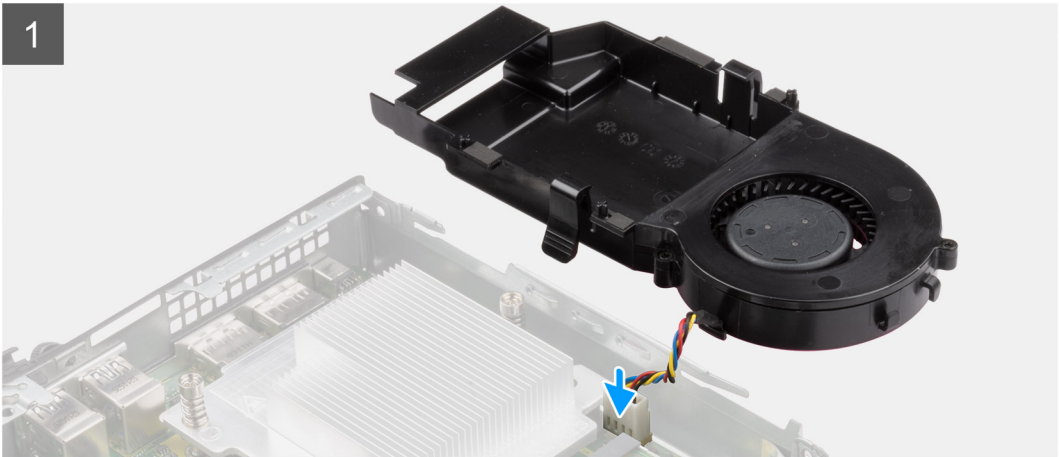

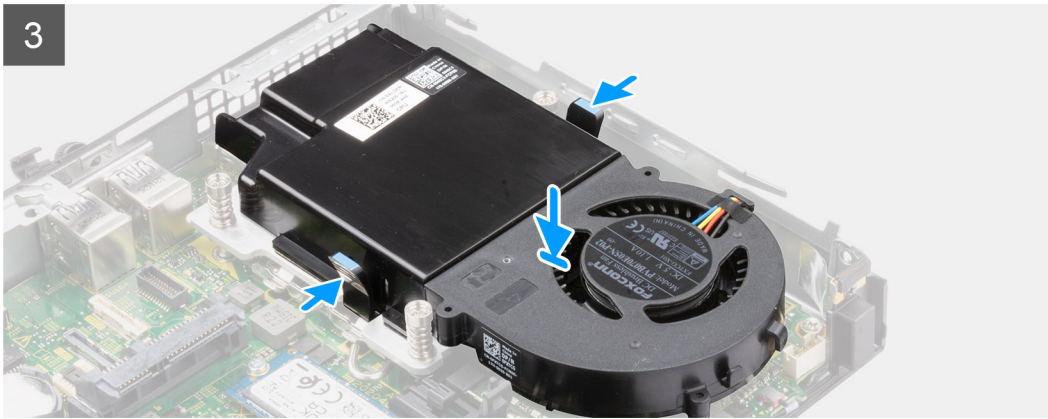
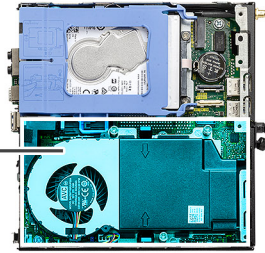
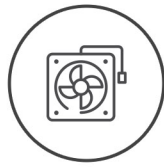

### Étapes

1. Connectez le câble du ventilateur au connecteur de la carte système.
2. Retournez l'assemblage du ventilateur.
3. Appuyez sur la patte de dégagement située sur l'assemblage du ventilateur et placez-le sur le système de façon à l'enclencher.

### Étapes suivantes

1. Installez le [haut-parleur](#).
2. Installez le [panneau latéral](#).
3. Suivez la procédure décrite dans la section [Après une intervention à l'intérieur de votre ordinateur](#).

## Dissipateur de chaleur

**REMARQUE :** Cette section s'applique aux systèmes de configuration 35 W et 65 W.

# Retrait du dissipateur de chaleur

## Prérequis

1. Suivez la procédure décrite dans la section [Avant d'intervenir à l'intérieur de votre ordinateur](#).
2. Retirez le [panneau latéral](#).
3. Retirez le [haut-parleur](#).
4. Retirez l'[assemblage du ventilateur](#).

## À propos de cette tâche

Les images suivantes indiquent l'emplacement du dissipateur de chaleur et montrent la procédure de retrait.

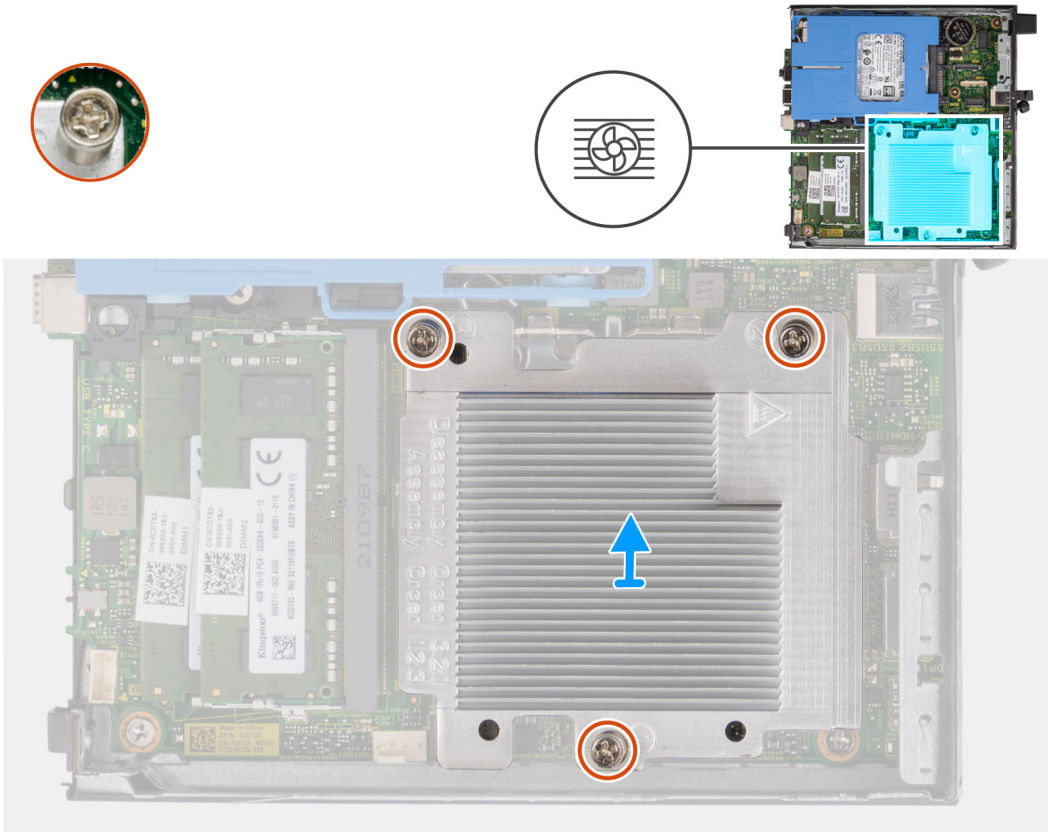

## Étapes

1. Desserrez les trois vis imperdables qui fixent le dissipateur de chaleur au système.  
**i** **REMARQUE :** Desserrez les vis dans l'ordre séquentiel (1, 2, 3) comme indiqué sur l'étiquette du dissipateur de chaleur.
2. Soulevez le dissipateur de chaleur pour le dégager de la carte système.

# Installation du dissipateur de chaleur

## Prérequis

Si vous remplacez un composant, retirez le composant existant avant d'exécuter la procédure d'installation.

## À propos de cette tâche

L'image suivante indique l'emplacement du dissipateur de chaleur et fournit une représentation visuelle de la procédure d'installation.



3x

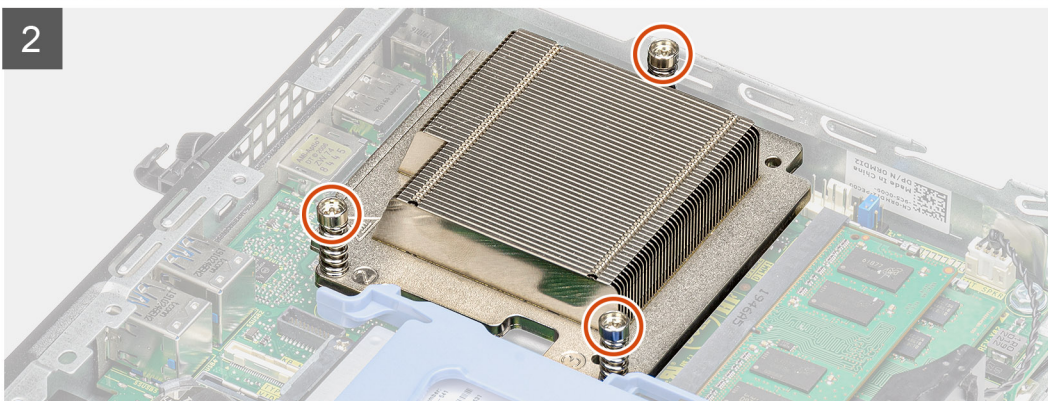
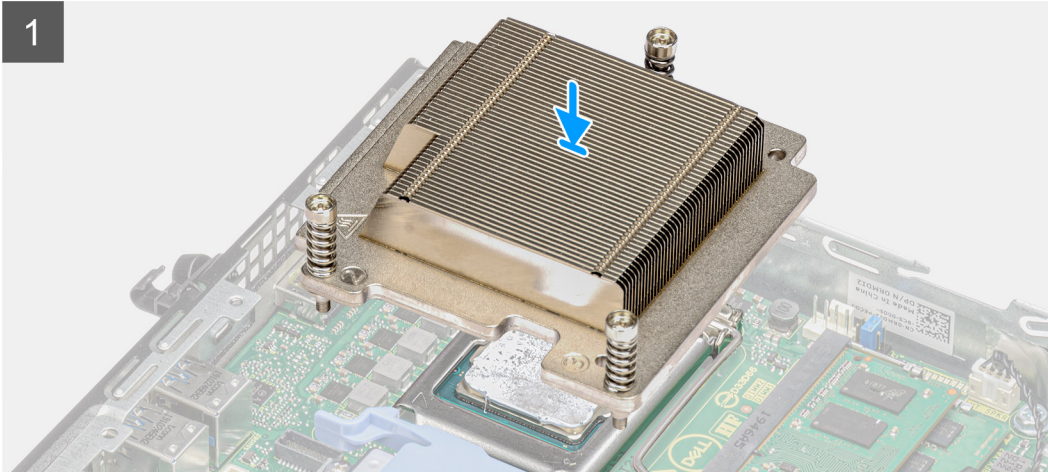
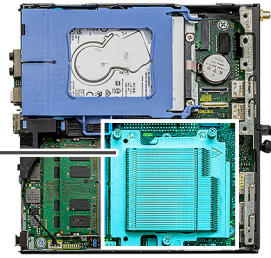

## Étapes

1. Alignez les vis du dissipateur de chaleur avec les supports situés sur la carte système, et placez le dissipateur de chaleur sur le processeur.
2. Serrez les vis imperdables qui fixent le dissipateur de chaleur à la carte système.

 **REMARQUE :** Serrez les vis dans l'ordre séquentiel (1, 2, 3) comme indiqué sur l'étiquette du dissipateur de chaleur.

## Étapes suivantes

1. Installez l'[assemblage du ventilateur](#).
2. Installez le [haut-parleur](#).
3. Installez le [panneau latéral](#).
4. Suivez la procédure décrite dans la section [Après une intervention à l'intérieur de votre ordinateur](#).

# Pile bouton

## Retrait de la pile bouton

### Prérequis

1. Suivez la procédure décrite dans la section [Avant d'intervenir à l'intérieur de votre ordinateur](#).
2. Retirez le [panneau latéral](#).

**REMARQUE :** Le retrait de la pile bouton rétablit les valeurs par défaut des paramètres du programme d'installation du BIOS. Avant de retirer la pile bouton, il est recommandé de noter les paramètres du programme d'installation du BIOS.

### À propos de cette tâche

Les images suivantes indiquent l'emplacement de la pile bouton et fournissent une représentation visuelle de la procédure de retrait.

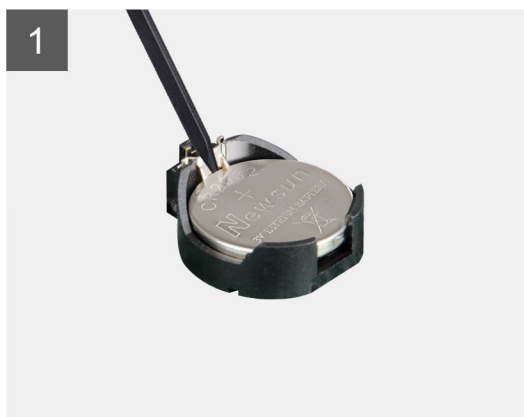
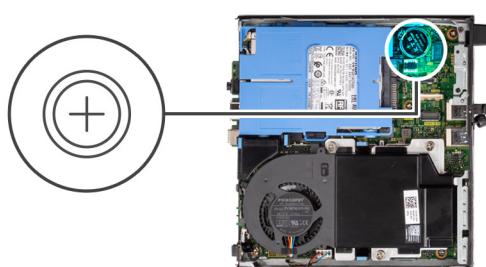

### Étapes

1. À l'aide d'une pointe en plastique, faites délicatement lever sur la pile bouton pour la retirer de son socket sur la carte système.
2. Retirez la pile bouton du système.

## Installation de la pile bouton

### Prérequis

Si vous remplacez un composant, retirez le composant existant avant d'exécuter la procédure d'installation.

### À propos de cette tâche

L'image suivante indique l'emplacement de la pile bouton et fournit une représentation visuelle de la procédure d'installation.

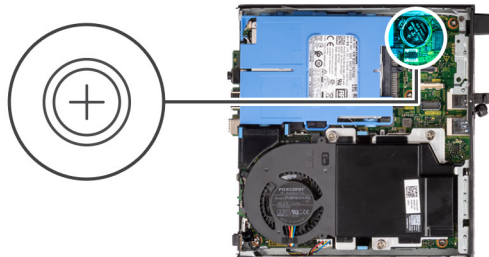

### Étapes

1. Insérez la pile bouton, en orientant le pôle positif « + » vers le haut, puis glissez-la sous les pattes de fixation du pôle positif du connecteur.
2. Appuyez sur la pile pour l'enclencher dans le connecteur.

### Étapes suivantes

1. Installez le [panneau latéral](#).
2. Suivez la procédure décrite dans la section [Après une intervention à l'intérieur de votre ordinateur](#).

## Modules de mémoire

### Retrait des modules de mémoire

#### Prérequis

1. Suivez la procédure décrite dans la section [Avant d'intervenir à l'intérieur de votre ordinateur](#).
2. Retirez le [panneau latéral](#).
3. Retirez le [haut-parleur](#).
4. Retirez l'[assemblage du ventilateur](#).

#### À propos de cette tâche

Les images suivantes indiquent l'emplacement des barrettes de mémoire et fournissent une représentation visuelle de la procédure de retrait.

**⚠ PRÉCAUTION :** Pour éviter d'endommager le module de mémoire, tenez-le par les bords. Ne touchez pas les composants sur le module de mémoire.

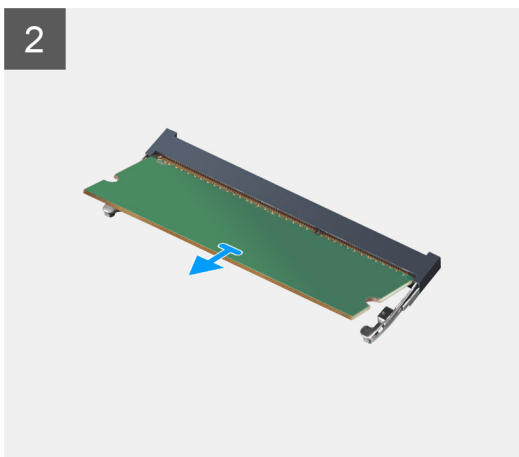
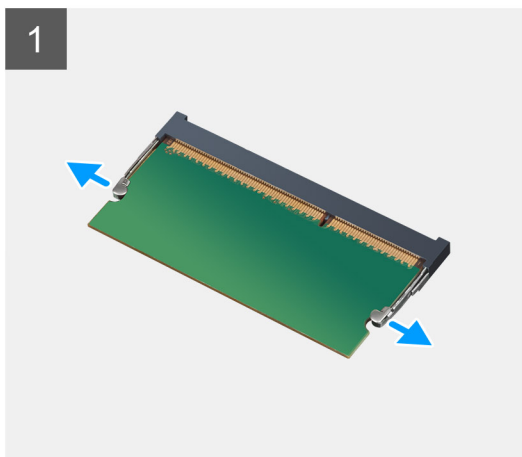
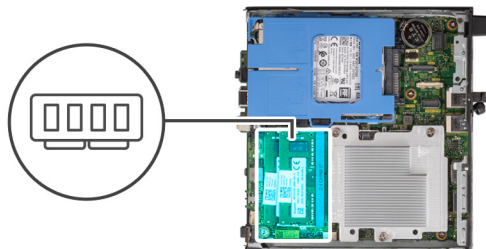

## Étapes

1. Tirez sur les clips de fixation de la barrette de mémoire jusqu'à ce que celle-ci s'éjecte.
2. Faites glisser et retirez le module de mémoire de son emplacement.

**PRÉCAUTION :** Pour éviter d'endommager le module de mémoire, tenez-le par les bords. Ne touchez pas les composants sur le module de mémoire.

**REMARQUE :** Répétez les étapes 1 et 2 pour retirer tout autre module de mémoire installé sur votre ordinateur.

**REMARQUE :** Notez le logement et l'orientation de la barrette de mémoire afin de la remettre en place dans le bon logement.

## Installation des modules de mémoire

### Prérequis

Si vous remplacez un composant, retirez le composant existant avant d'exécuter la procédure d'installation.

### À propos de cette tâche

L'image suivante indique l'emplacement des modules de mémoire et fournit une représentation visuelle de la procédure d'installation.

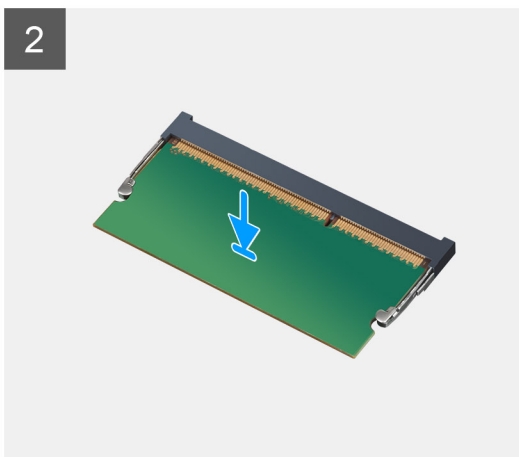
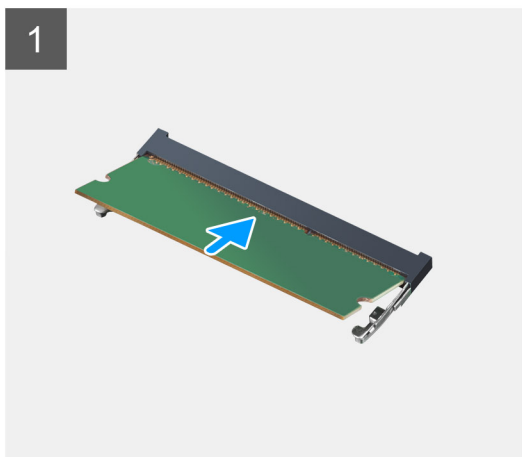
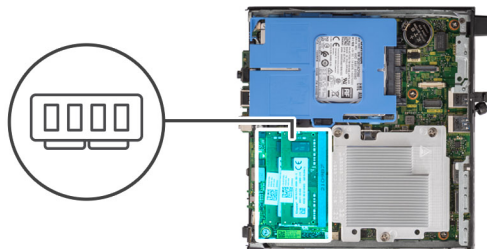

## Étapes

1. Aligned l'encoche du module de mémoire avec la languette située sur son logement.
2. Insérez fermement le module de mémoire dans son connecteur en l'inclinant, puis appuyez dessus jusqu'à ce qu'il s'encliquette.

**REMARQUE :** Si vous n'entendez pas de déclic, retirez le module mémoire et réinstallez-le.

**REMARQUE :** Répétez les étapes 1 à 2 pour installer plusieurs modules de mémoire dans votre ordinateur.

**PRÉCAUTION :** Pour éviter d'endommager le module de mémoire, tenez-le par les bords. Ne touchez pas les composants sur le module de mémoire.

## Étapes suivantes

1. Installez l'[assemblage du ventilateur](#).
2. Installez le [haut-parleur](#).
3. Installez le [panneau latéral](#).
4. Suivez la procédure décrite dans la section [Après une intervention à l'intérieur de votre ordinateur](#).

# Modules d'E/S en option (Type-C/HDMI/VGA/DP/série)

## Retrait des modules d'E/S en option (Type-C/HDMI/VGA/DP/série)

### Prérequis

1. Suivez la procédure décrite dans la section [Avant d'intervenir à l'intérieur de votre ordinateur](#).
2. Retirez le [panneau latéral](#).



## À propos de cette tâche

Les images suivantes indiquent l'emplacement des modules d'E/S (en option) et fournissent une représentation visuelle de la procédure de retrait.

**REMARQUE :** Voici un exemple de la procédure et des étapes de retrait applicables aux modules d'E/S en option (Type-C/HDMI/VGA/DP/série).



2x  
M2x3

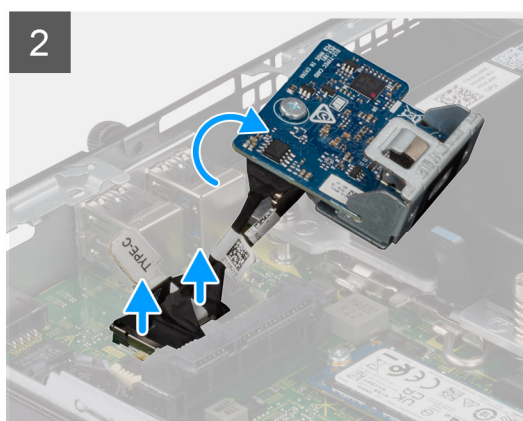
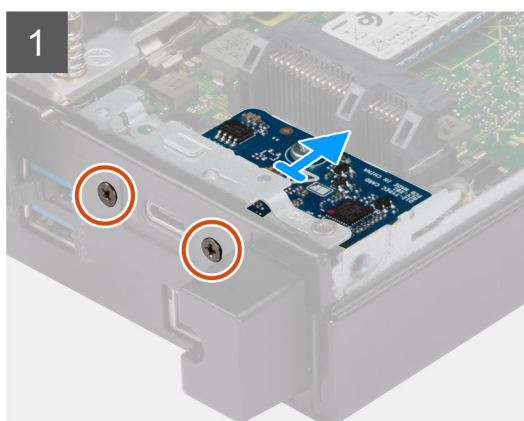

2x  
M2x3

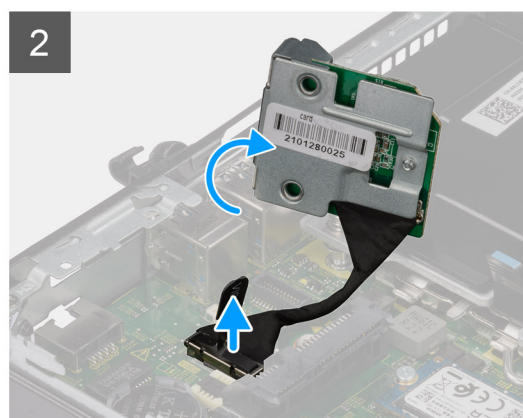
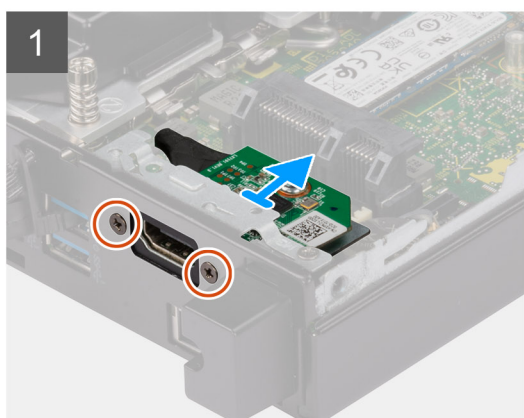



**2x**  
M2x5

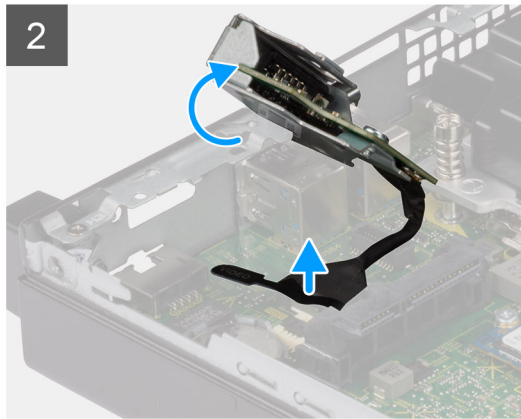
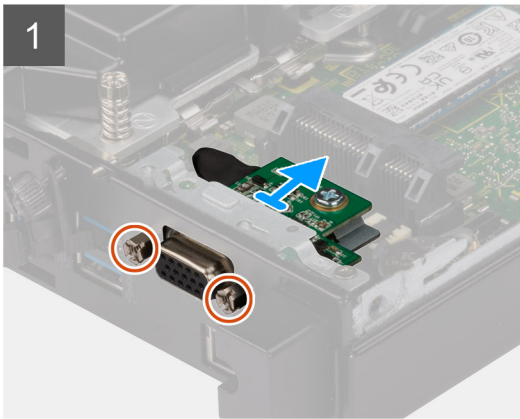

### Étapes

1. Retirez les deux vis (M3x3) qui fixent les modules d'E/S (en option) ou les deux vis (M2x5) qui fixent le module série au boîtier de l'ordinateur.
2. Débranchez le câble du module d'E/S de son connecteur sur la carte système.
3. Retirez le module d'E/S de l'ordinateur.

## Installation des modules d'E/S en option (Type-C/HDMI/VGA/DP/série)

### Prérequis

Si vous remplacez un composant, retirez le composant existant avant d'exécuter la procédure d'installation.

### À propos de cette tâche

Les images suivantes indiquent l'emplacement de la carte système et fournissent une représentation visuelle de la procédure d'installation.

**REMARQUE :** Voici un exemple de la procédure et des étapes d'installation applicables aux modules d'E/S en option (Type-C/HDMI/VGA/DP/série).



2x  
M3x3

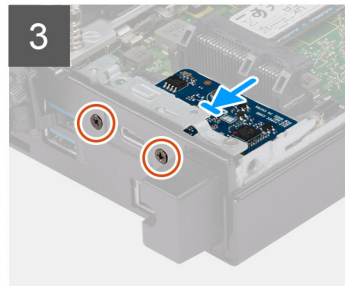
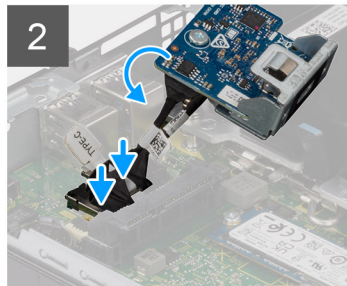
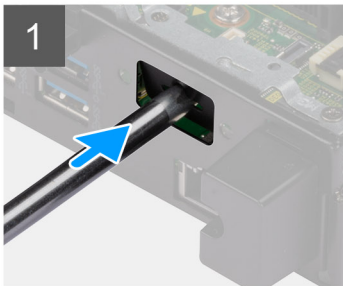

2x  
M2x3

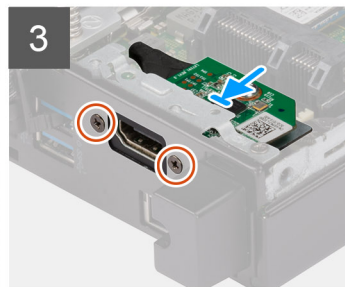
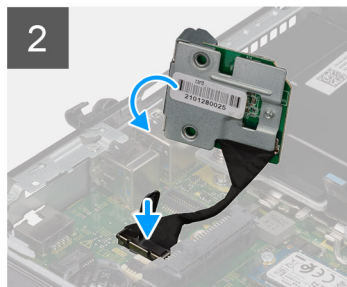
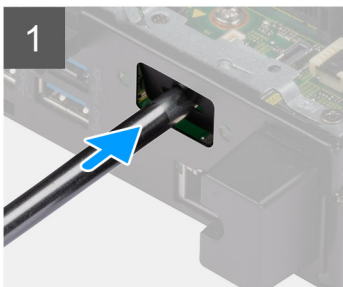

2x  
M2x5

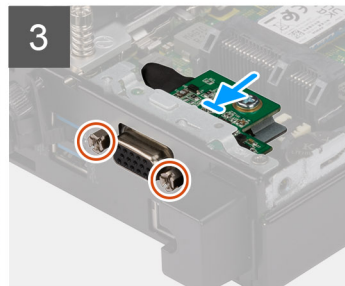
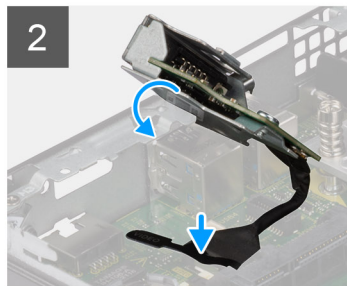
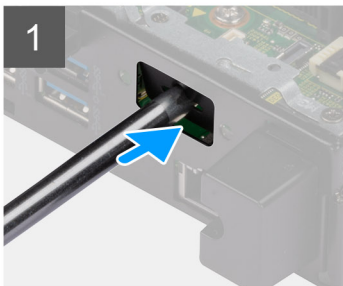

## Étapes

1. Pour retirer le support métallique factice, insérez un tournevis à tête plate dans le trou du support. Poussez le support pour le dégager, puis soulevez-le pour le retirer du système.

 **REMARQUE :** Cette étape s'applique en cas de mise à niveau du système sans port d'extension.

2. Insérez le module d'E/S en option dans son logement depuis l'intérieur de votre ordinateur.
3. Connectez le câble d'E/S au connecteur situé sur la carte système.
4. Remplacez les deux vis (M3x3) qui fixent les modules d'E/S (en option) ou les deux vis cruciformes (M2x5) qui fixent le module série au boîtier de l'ordinateur.

## Étapes suivantes

1. Installez le [panneau latéral](#).
2. Suivez la procédure décrite dans la section [Après une intervention à l'intérieur de votre ordinateur](#).

# Processeur

## Retrait du processeur

### Prérequis

1. Suivez la procédure décrite dans la section [Avant d'intervenir à l'intérieur de votre ordinateur](#).
2. Retirez le [panneau latéral](#).
3. Retirez le [haut-parleur](#).
4. Retirez l'[assemblage du ventilateur](#).
5. Retirez le [dissipateur de chaleur](#).

### À propos de cette tâche

Les images suivantes indiquent l'emplacement du processeur et fournissent une représentation visuelle de la procédure de retrait.

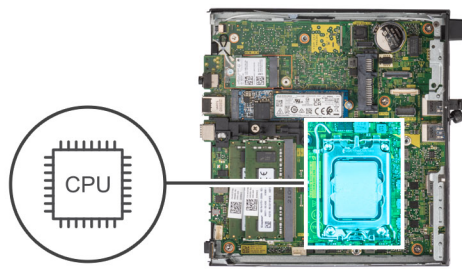

## Étapes

1. Appuyez sur le levier de dégagement et écartez-le du processeur en poussant pour le dégager de la languette de fixation.
2. Soulevez le levier vers le haut et soulevez la protection du processeur.

**PRÉCAUTION :** Lorsque vous retirez le processeur, ne touchez pas les broches à l'intérieur du socket et veillez à ce qu'aucun objet ne tombe sur ces broches.

3. Soulevez délicatement le processeur du socket.

## Installation du processeur

### Prérequis

Si vous remplacez un composant, retirez le composant existant avant d'exécuter la procédure d'installation.

### À propos de cette tâche

L'image suivante indique l'emplacement du processeur et montre la procédure d'installation.

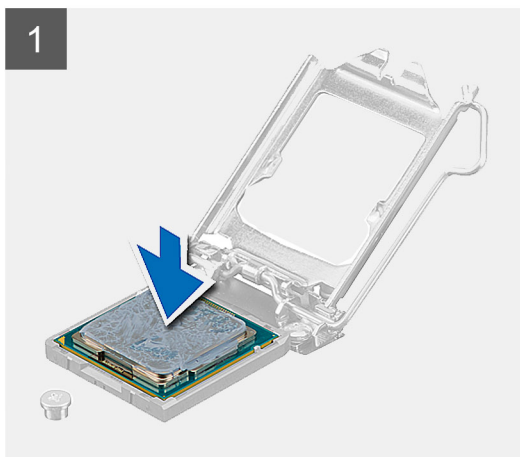
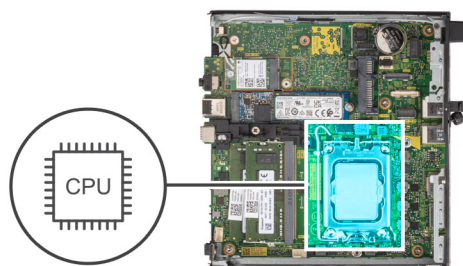

## Étapes

1. Alignez le coin de la broche 1 du processeur avec le coin de la broche 1 du socket du processeur, puis insérez le socket du processeur.

**i REMARQUE :** Le coin de la broche 1 du processeur comporte un triangle à aligner sur le triangle situé sur le coin de la broche 1 du socket du processeur. Lorsque le processeur est correctement installé, les quatre coins s'alignent à la même hauteur. Si l'un des coins du processeur est plus haut que les autres, c'est que le processeur n'est pas correctement installé.

2. Une fois le processeur installé dans son socket, rabattez son cache.
3. Appuyez sur le levier de dégagement et poussez-le sous la languette de fixation pour le bloquer.

## Étapes suivantes

1. Installez le [dissipateur de chaleur](#).
2. Installez l'[assemblage du ventilateur](#).
3. Installez le [haut-parleur](#).
4. Installez le [panneau latéral](#).
5. Suivez la procédure décrite dans la section [Après une intervention à l'intérieur de votre ordinateur](#).

# Antenne interne

## Retrait de l'antenne interne (emplacement 1)

### Prérequis

1. Suivez la procédure décrite dans la section [Avant d'intervenir à l'intérieur de votre ordinateur](#).
2. Retirez le [panneau latéral](#).
3. Retirez la [carte WLAN](#).

### À propos de cette tâche

Les images suivantes indiquent l'emplacement d'une antenne interne et illustrent la procédure de retrait.



1x  
M2x3

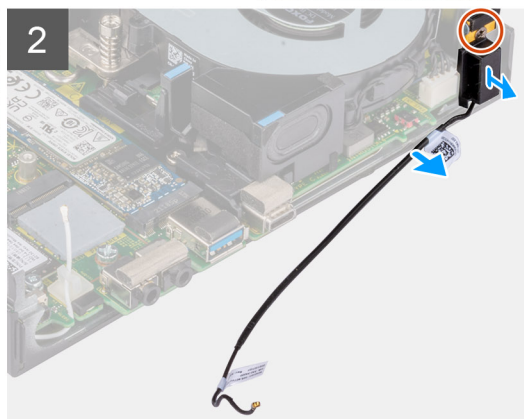
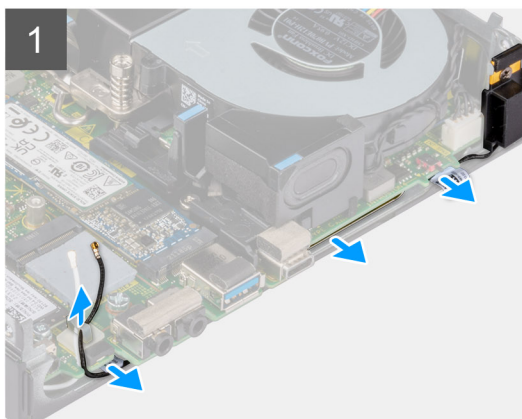
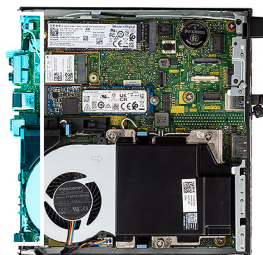

### Étapes

1. Déconnectez le câble d'antenne noir de ses guides d'acheminement situés sous la protection contre l'induction magnétique (EMI).
2. Retirez la vis (M3x3MM) qui fixe l'assemblage d'antenne interne au châssis.
3. Soulevez l'assemblage d'antenne interne pour le retirer du châssis.

## Installation de l'antenne interne (emplacement 1)

### Prérequis

Si vous remplacez un composant, retirez le composant existant avant d'exécuter la procédure d'installation.

### À propos de cette tâche

Les images suivantes indiquent l'emplacement d'une antenne interne et illustrent la procédure de retrait.



**1x**  
M2x3

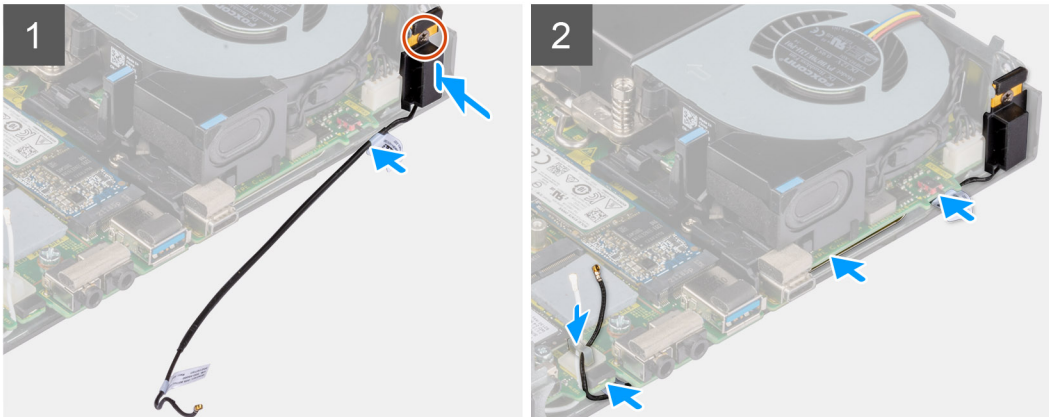
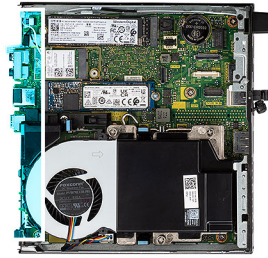

### Étapes

1. Retirez le ruban adhésif de l'assemblage d'antenne interne.
2. Retirez le ruban adhésif du châssis.
3. Alignez l'assemblage d'antenne interne avec le châssis.
4. Remplacez la vis (M3x3MM) qui fixe l'assemblage d'antenne interne au châssis.
5. Acheminez le câble d'antenne (noir) sous la protection EMI à l'aide d'un outil.

### Étapes suivantes

1. Installez la [carte WLAN](#).
2. Installez le [panneau latéral](#).
3. Suivez la procédure décrite dans la section [Après une intervention à l'intérieur de votre ordinateur](#).

## Retrait de l'antenne interne (emplacement 3)

### Prérequis

1. Suivez la procédure décrite dans la section [Avant d'intervenir à l'intérieur de votre ordinateur](#).
2. Retirez le [panneau latéral](#).
3. Retirez la [carte WLAN](#).

### À propos de cette tâche

Les images suivantes indiquent l'emplacement d'une antenne interne et illustrent la procédure de retrait.





1x



1x  
M2x3

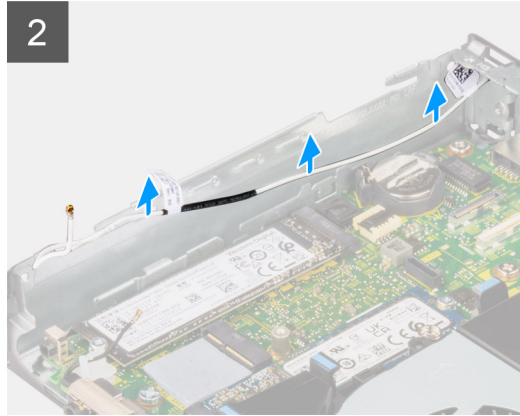
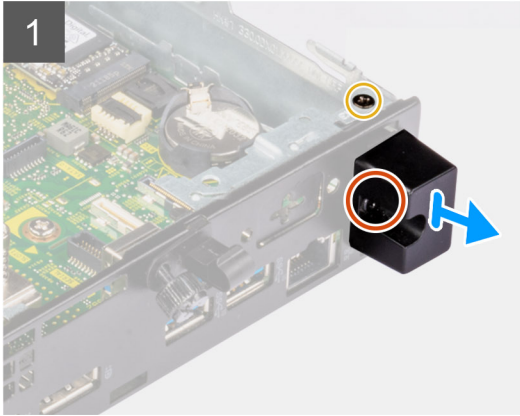
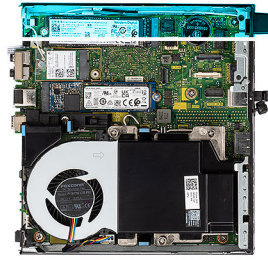

### Étapes

1. Retirez la vis (M3x3MM) qui fixe l'assemblage d'antenne interne au châssis.
2. Retirez la vis imperdable qui fixe le cache d'antenne interne au boîtier, puis soulevez-le.
3. Poussez l'assemblage d'antenne interne à l'intérieur de l'ouverture sur la vue arrière et soulevez-le pour le retirer du châssis.

## Installation de l'antenne interne (emplacement 3)

### Prérequis

Si vous remplacez un composant, retirez le composant existant avant d'exécuter la procédure d'installation.

### À propos de cette tâche

Les images suivantes indiquent l'emplacement d'une antenne interne et illustrent la procédure de retrait.



1x



1x  
M2x3

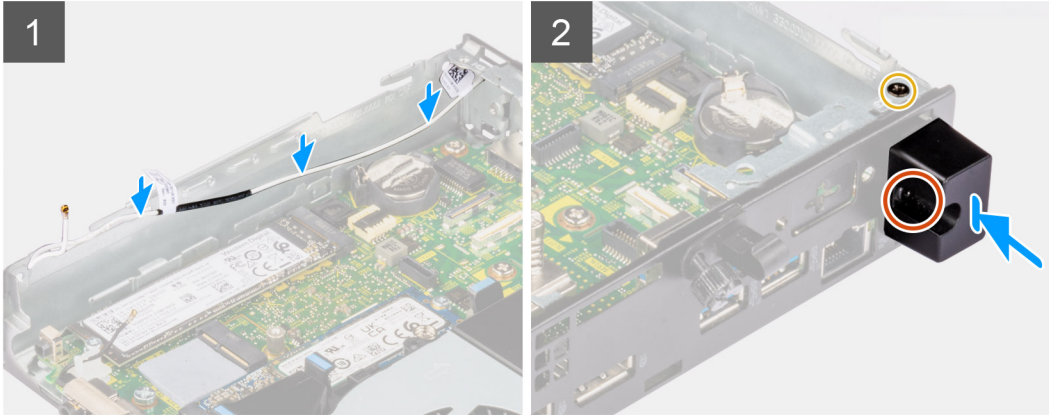
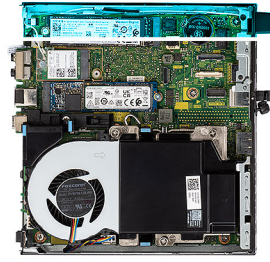

### Étapes

1. Retirez les modules de remplissage situés sur le capot latéral.
2. Inclinez l'assemblage d'antenne interne. Alignez, puis placez le support d'antenne sur la carte système.
3. Insérez l'assemblage d'antenne interne dans l'ouverture de la vue arrière.
4. Alignez le trou de vis situé sur l'assemblage d'antenne interne avec celui situé sur la vue arrière.
5. Remplacez la vis imperdable qui fixe l'assemblage d'antenne interne au boîtier.
6. Remplacez la vis (M3x3MM) qui fixe le capot d'antenne interne au châssis.
7. Faites passer le câble d'antenne (blanc) par les guides d'acheminement situés sur le châssis.

### Étapes suivantes

1. Installez la [carte WLAN](#).
2. Installez le [panneau latéral](#).
3. Suivez la procédure décrite dans la section [Après une intervention à l'intérieur de votre ordinateur](#).

## Antenne SMA

### Retrait de l'antenne SMA (emplacement 3)

#### Prérequis

1. Suivez la procédure décrite dans la section [Avant d'intervenir à l'intérieur de votre ordinateur](#).
2. Retirez le [panneau latéral](#).
3. Retirez la [carte WLAN](#).

#### À propos de cette tâche

Les images suivantes indiquent l'emplacement d'une antenne interne et illustrent la procédure de retrait.

**REMARQUE :** Pour effectuer une mise à niveau vers une antenne SMA, l'antenne interne (emplacement 3) doit être retirée.



1x  
M3x3

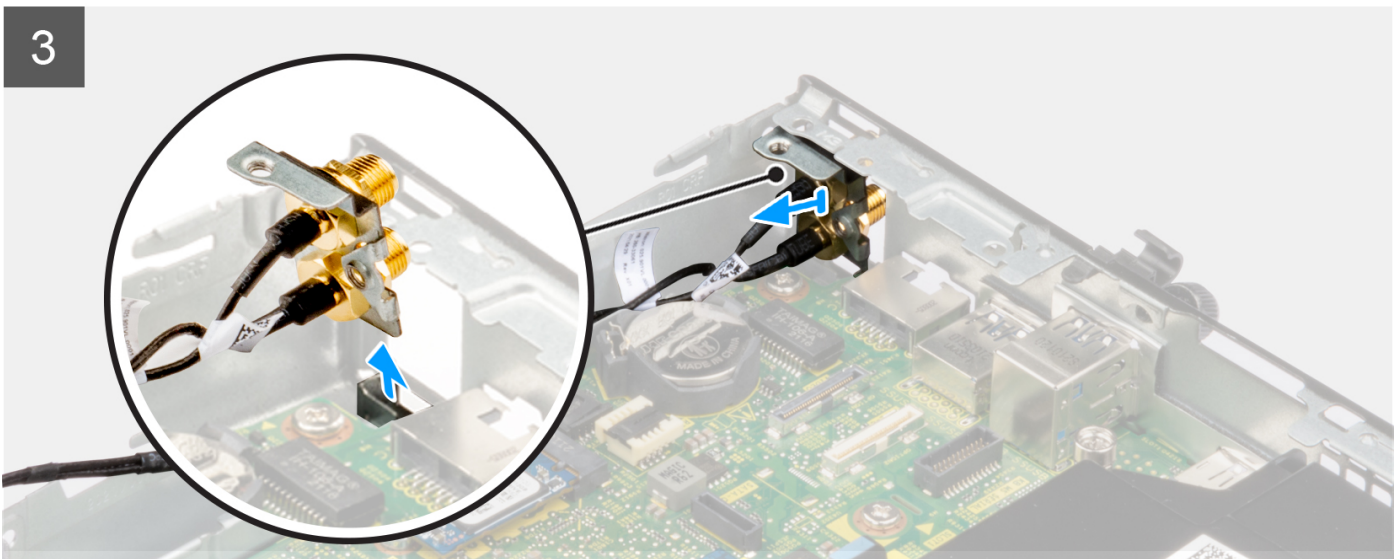
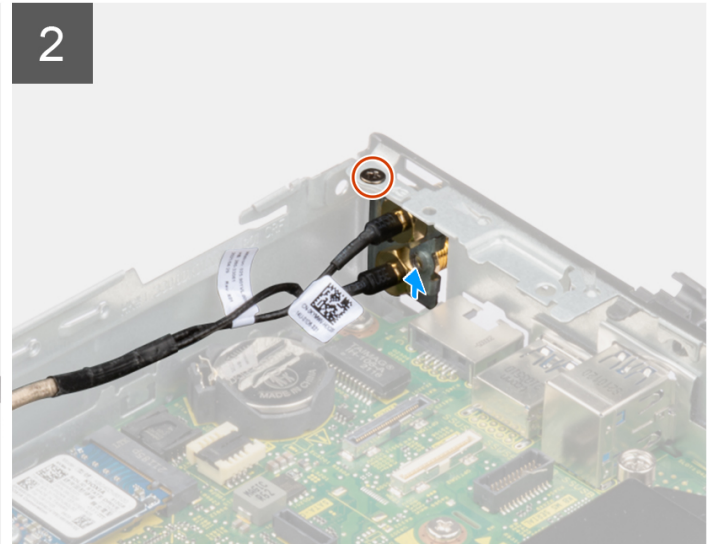
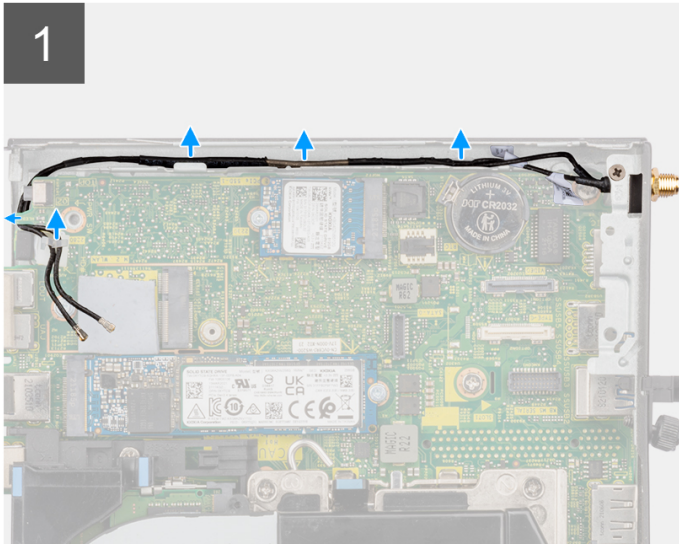
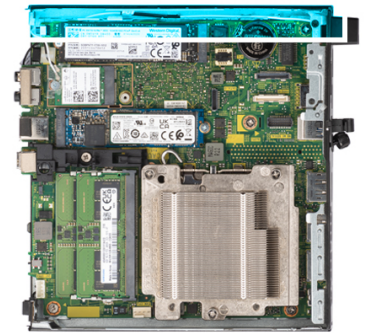

### Étapes

1. Retirez la vis (M3x3MM) qui fixe l'assemblage d'antenne interne au châssis.
2. Poussez l'assemblage d'antenne SMA à l'intérieur de l'ouverture sur la vue arrière et soulevez-le pour le retirer du châssis.

## Installation de l'antenne SMA (emplacement 3)

### Prérequis

Si vous remplacez un composant, retirez le composant existant avant d'exécuter la procédure d'installation.

## À propos de cette tâche

Les images suivantes indiquent l'emplacement de l'antenne SMA et illustrent la procédure de retrait.

**REMARQUE :** Pour effectuer une mise à niveau vers une antenne SMA, l'antenne interne (emplacement 3) doit être retirée.



1x  
M3x3

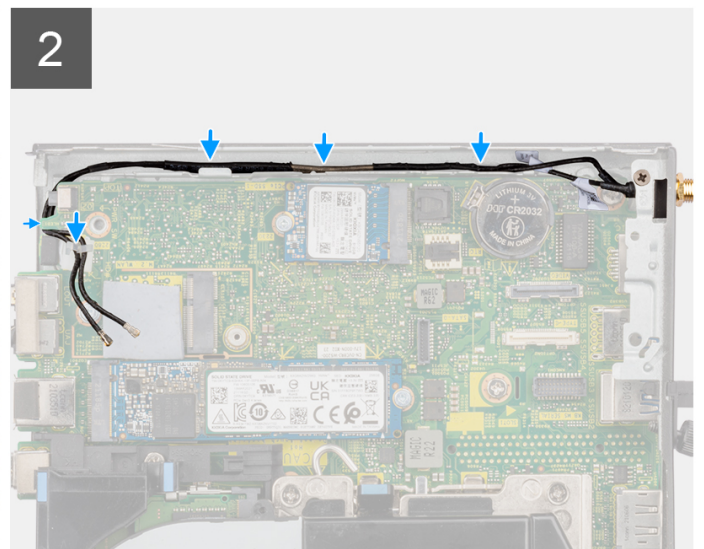
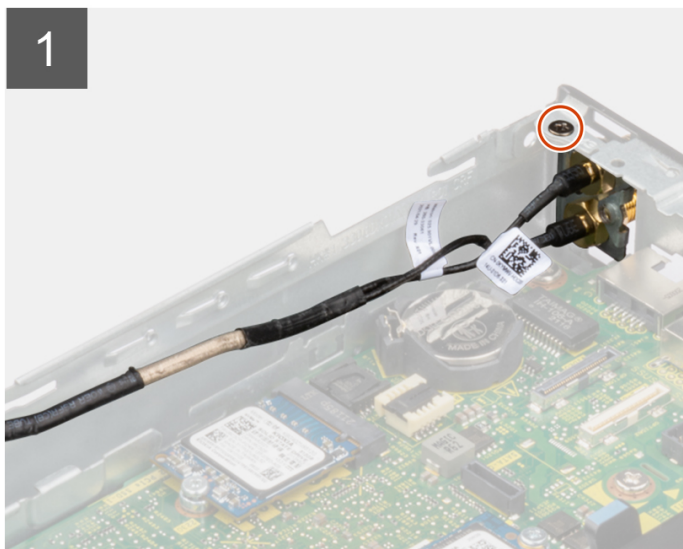
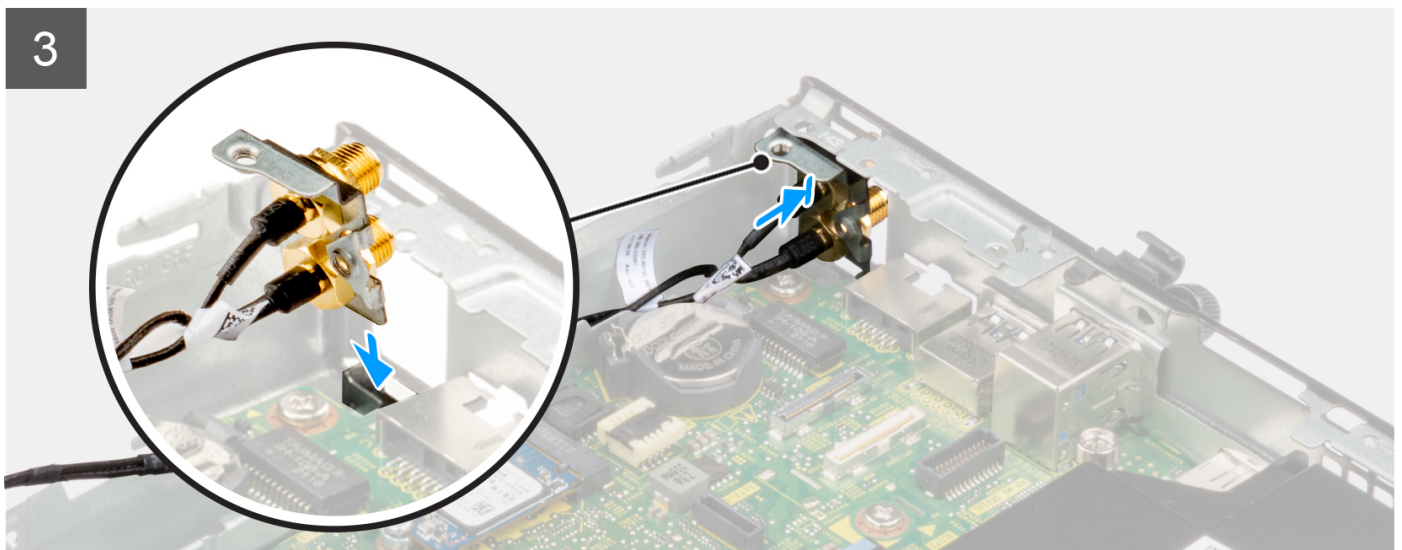
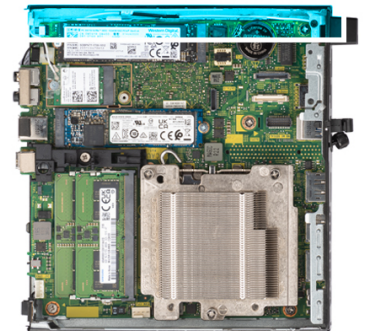

## Étapes

1. Retirez les modules de remplissage situés sur le capot latéral.
2. Inclinez l'assemblage d'antenne SMA. Alignez, puis placez le support d'antenne sur la carte système.
3. Insérez l'assemblage d'antenne SMA dans l'ouverture de la vue arrière.
4. Alignez le trou de vis situé sur l'assemblage d'antenne SMA avec celui situé sur la vue arrière.

5. Remplacez la vis (M3x3MM) qui fixe l'assemblage d'antenne SMA au châssis.
6. Faites passer les câbles d'antenne par les guides d'acheminement situés sur le châssis.

### Étapes suivantes

1. Installez la [carte WLAN](#).
2. Installez le [panneau latéral](#).
3. Suivez la procédure décrite dans la section [Après une intervention à l'intérieur de votre ordinateur](#).

## Carte système

### Retrait de la carte système

#### Prérequis

1. Suivez la procédure décrite dans la section [Avant d'intervenir à l'intérieur de votre ordinateur](#).
2. Retirez le [panneau latéral](#).
3. Retirez l'[assemblage de disque dur](#).
4. Retirez le [disque SSD](#).
5. Retirez la [carte WLAN](#).
6. Retirez l'[assemblage du ventilateur](#).
7. Retirez le [dissipateur de chaleur](#).
8. Retirez le [module de mémoire](#).
9. Retirez le [haut-parleur](#).
10. Retirez le [processeur](#).

#### À propos de cette tâche

Les images suivantes indiquent l'emplacement de la carte système et fournissent une représentation visuelle de la procédure de retrait.

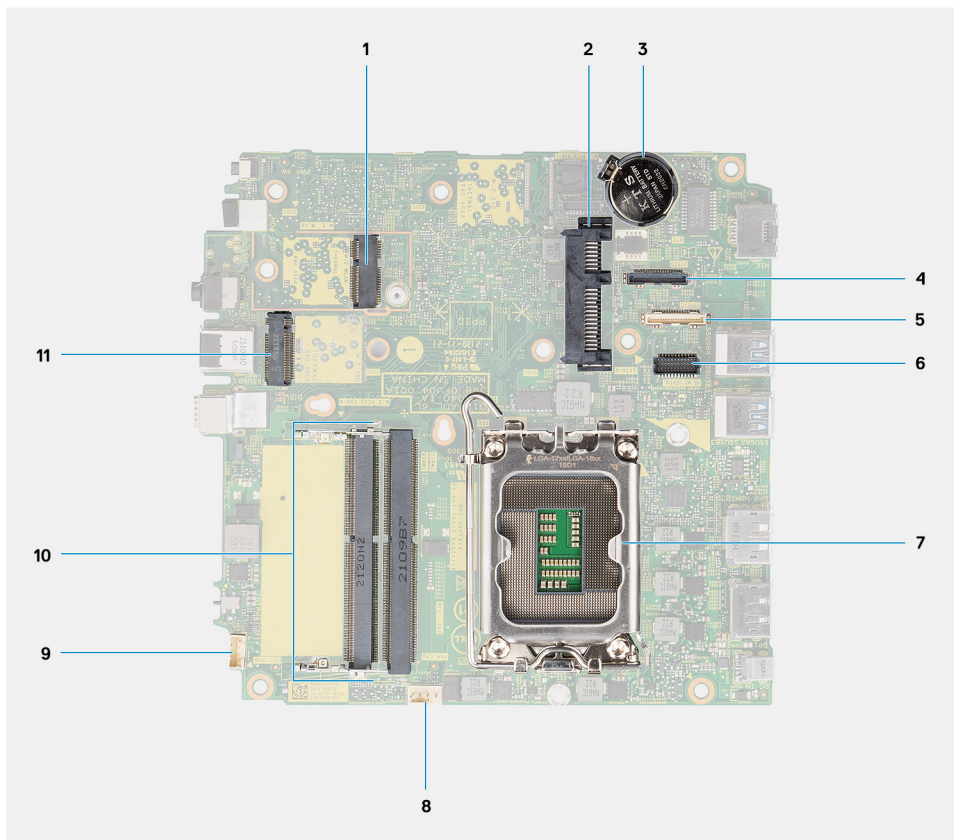

1. Connecteur WLAN M.2
3. Pile bouton
5. Connecteur (en option) (port USB-C 3.2 Gen 2)
7. Socket de processeur
9. Connecteur du haut-parleur interne
11. Connecteur PCIe SSD M.2 (2230/2280)
2. connecteur de disque dur de 2,5 pouces
4. Connecteur vidéo (port VGA/DisplayPort 1.4 (HBR3)/port HDMI 2.0b) (en option)
6. Connecteur de port série du clavier et de la souris (en option)
8. Connecteur du ventilateur
10. Logements du module de mémoire



**6x**  
M3x5



**2x**  
M3x4L

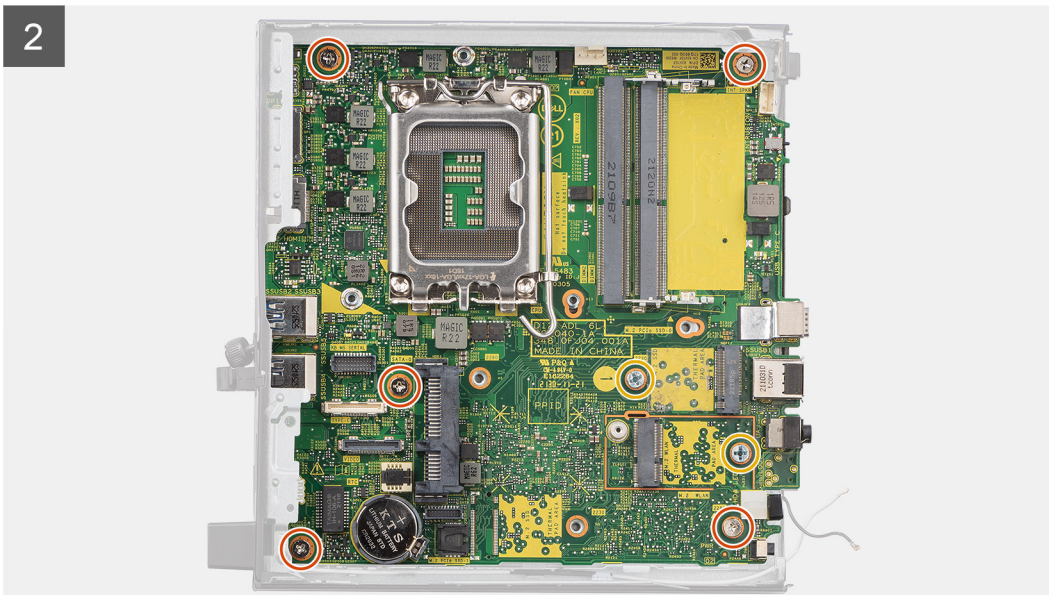
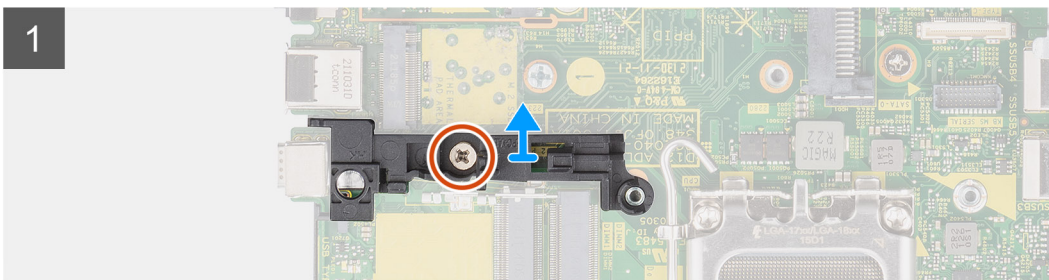
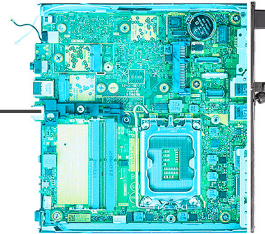

3

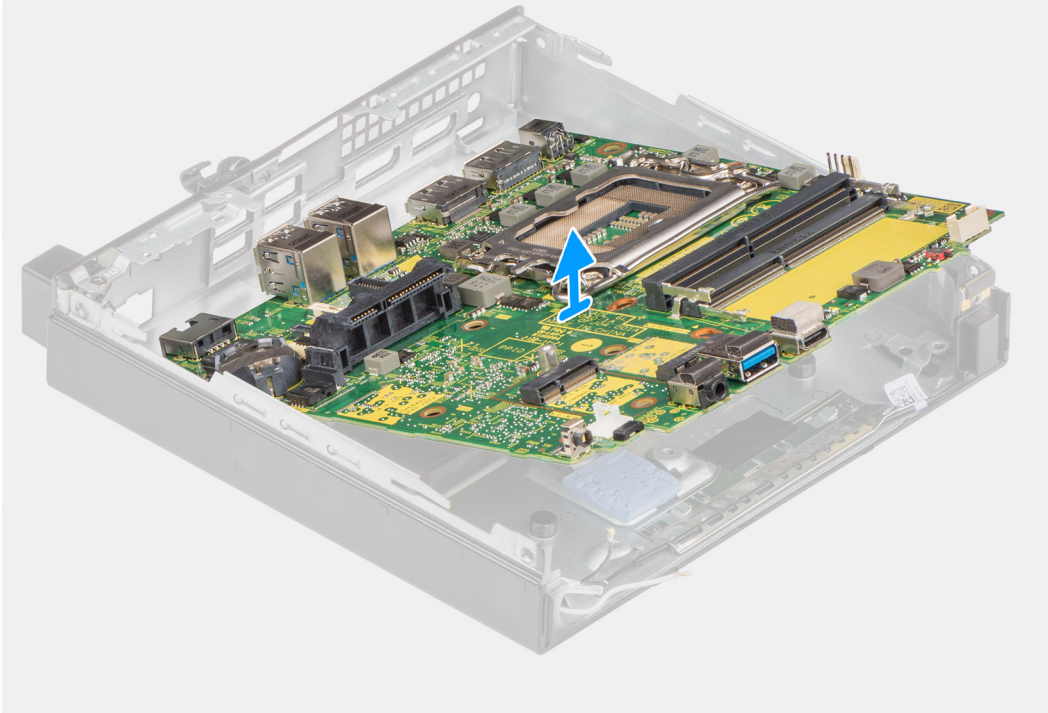

### Étapes

1. Retirez la vis (M3x5) qui fixe le support du haut-parleur/disque dur à la carte système.
2. Soulevez le support du haut-parleur pour le retirer de la carte système.
3. Retirez les cinq vis (M3x5) et les deux vis (M3x4L) qui fixent la carte système au boîtier.
4. Soulevez la carte système et retirez-la du boîtier.

## Installation de la carte système

### Prérequis

Si vous remplacez un composant, retirez le composant existant avant d'exécuter la procédure d'installation.

### À propos de cette tâche

La figure suivante indique l'emplacement de la carte système et fournit une représentation visuelle de la procédure d'installation.

1

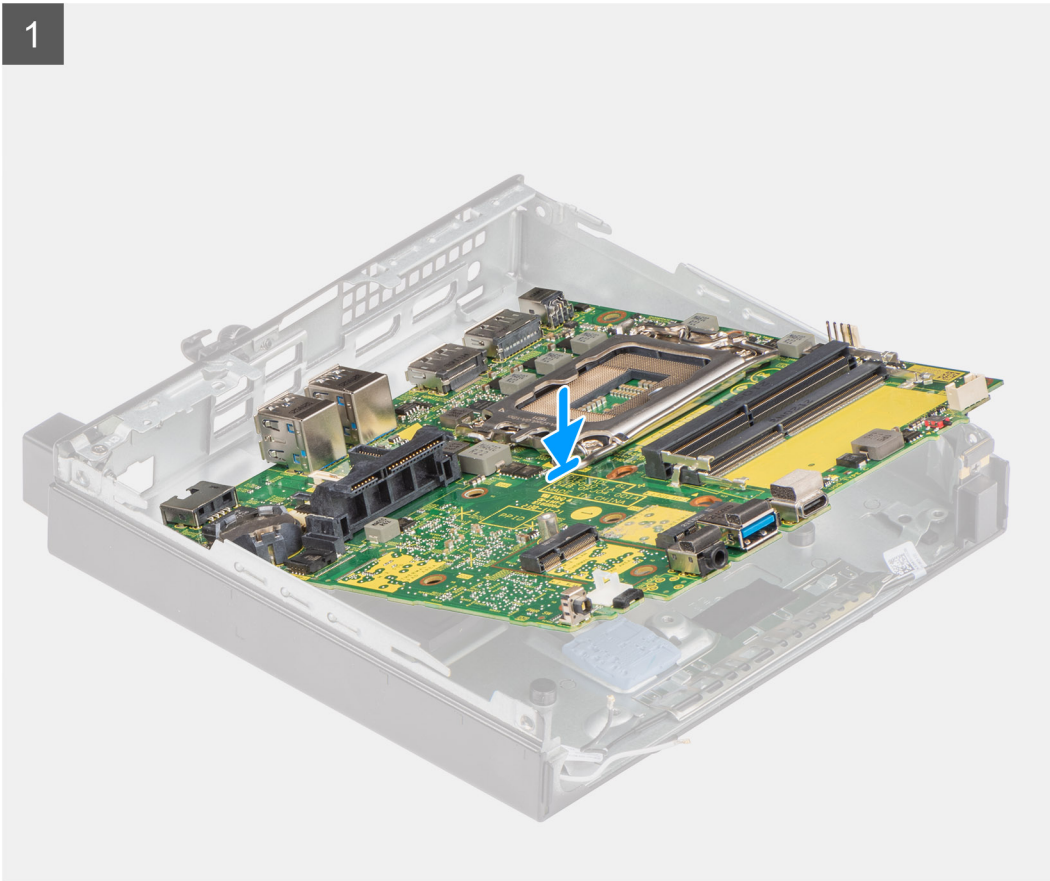





6x  
M3x5



2x  
M3x4L

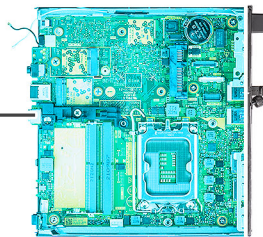

2

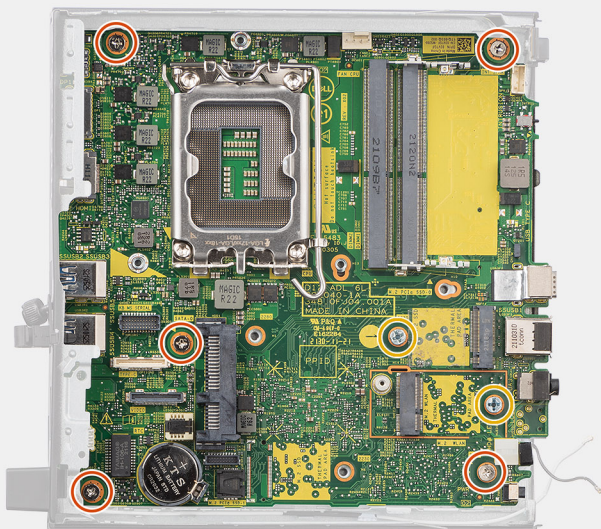

3

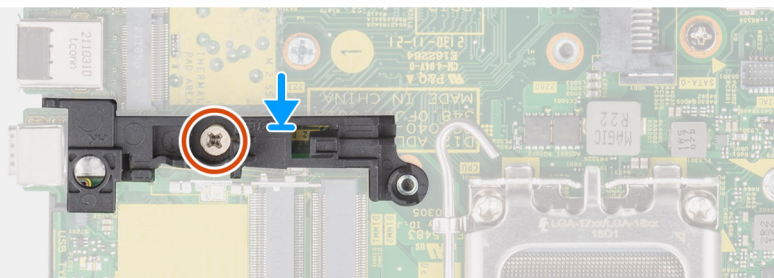

## Étapes

1. Abaissez la carte système dans le système de façon à aligner les connecteurs de l'arrière de la carte système dans les logements du boîtier, et les trous des vis de la carte système avec les picots du système.
2. Remplacez les cinq vis (M3x5) et les deux vis (M3x4L) qui fixent la carte système au châssis.
3. Alignez le logement situé sur le support du haut-parleur/disque dur avec la carte système, puis placez le support du haut-parleur/disque dur sur la carte système.
4. Remplacez la vis (M3x5) pour fixer le support du haut-parleur/disque dur à la carte système.

## Étapes suivantes

1. Installez le [processeur](#).
2. Installez le [haut-parleur](#).
3. Installez le [module de mémoire](#).
4. Installez le [dissipateur de chaleur](#).
5. Installez l'[assemblage du ventilateur](#).
6. Installez la [carte WLAN](#).
7. Installez le [disque SSD](#).
8. Installez l'[assemblage du disque dur](#).
9. Installez le [panneau latéral](#).

10. Suivez la procédure décrite dans la section [Après une intervention à l'intérieur de votre ordinateur](#).

# Pilotes et téléchargements

Pour dépanner, télécharger ou installer des pilotes, il est recommandé de lire l'article de la base de connaissances Dell [000123347](#) intitulé « Forum aux questions Pilotes et téléchargements ».

# Configuration du BIOS

**PRÉCAUTION :** Sauf si vous êtes un utilisateur expert, ne modifiez pas les paramètres du programme de configuration du BIOS. Certaines modifications peuvent empêcher l'ordinateur de fonctionner correctement.

**REMARQUE :** Selon votre ordinateur et les appareils installés, les éléments répertoriés dans la présente section n'apparaîtront pas forcément.

**REMARQUE :** Avant d'utiliser le programme de configuration du BIOS, notez les informations qui y sont affichées afin de pouvoir vous y reporter ultérieurement.

Utilisez le programme de configuration du BIOS pour les fins suivantes :

- Obtenir des informations sur le matériel installé sur votre ordinateur, par exemple la quantité de RAM et la taille du disque dur.
- Modifier les informations de configuration du système.
- Définir ou modifier une option sélectionnable par l'utilisateur, par exemple le mot de passe utilisateur, le type de disque dur installé, l'activation ou la désactivation de périphériques de base.

## Accès au programme de configuration BIOS

### À propos de cette tâche

Allumez ou redémarrez votre ordinateur, puis appuyez immédiatement sur la touche F2.

## Touches de navigation

**REMARQUE :** Pour la plupart des options de Configuration du système, les modifications que vous apportez sont enregistrées mais ne sont appliquées qu'au redémarrage de l'ordinateur.

Tableau 3. Touches de navigation

Touches	Navigation
Flèche du haut	Permet de revenir au champ précédent.
Flèche du bas	Permet de passer au champ suivant.
Entrée	Sélectionne une valeur dans le champ en surbrillance (si applicable) ou permet de suivre le lien affiché dans le champ.
Barre d'espace	Permet d'étendre ou de réduire la liste déroulante, le cas échéant.
Onglet	Passe au champ suivant. <b>REMARQUE :</b> Seulement pour le navigateur graphique standard.
Échap	Permet de revenir à la page précédente jusqu'à ce que l'écran principal s'affiche. Si vous appuyez sur « Échap » dans l'écran principal, un message vous invitant à enregistrer les modifications non enregistrées et à redémarrer le système s'affiche alors.

## Menu d'amorçage ponctuel

Pour entrer dans le **Menu d'amorçage ponctuel**, allumez votre ordinateur, puis appuyez immédiatement sur la touche F12.

**REMARQUE** : Il est recommandé d'éteindre l'ordinateur s'il est sous tension.

Ce menu contient les périphériques à partir desquels vous pouvez démarrer, y compris l'option de diagnostic. Les options du menu de démarrage sont les suivantes :

- Disque amovible (si disponible)
- Unité STXXXX (si disponible)
- **REMARQUE** : XXX correspond au numéro de disque SATA.
- Lecteur optique (si disponible)
- Disque dur SATA (si disponible)
- Diagnostics

L'écran de séquence de démarrage affiche également l'option d'accès à l'écran Configuration du système.

## Options de configuration du système

**REMARQUE** : Selon votre ordinateur et les périphériques installés, les éléments répertoriés dans cette section n'apparaîtront pas forcément tels quels dans votre configuration.

**Tableau 4. Options de configuration du système : Menu Informations système**

Présentation générale	
<b>OptiPlex 5000 Micro</b>	
Version du BIOS	Affiche le numéro de version du BIOS.
Numéro de série	Affiche le numéro de série de l'ordinateur.
Numéro d'inventaire	Affiche le numéro d'inventaire de l'ordinateur.
Date de fabrication	Affiche la date de fabrication de l'ordinateur.
Date de propriété	Affiche la date de propriété de l'ordinateur.
Code de service express	Affiche le code de service express de l'ordinateur.
Étiquette de propriété	Affiche l'étiquette de propriété de l'ordinateur.
Mise à jour de firmware signée	Indique si la mise à jour de firmware signée est activée sur votre ordinateur.
<b>Informations concernant le processeur</b>	
Type de processeur	Affiche le type du processeur.
Vitesse d'horloge maximale	Affiche la vitesse d'horloge maximale du processeur.
Vitesse d'horloge minimale	Affiche la vitesse d'horloge minimale du processeur.
Vitesse d'horloge actuelle	Affiche la vitesse d'horloge actuelle du processeur.
Nombre de cœurs	Affiche le nombre de cœurs du processeur.
ID du processeur	Affiche le code d'identification du processeur.
Mémoire cache L2 du processeur	Affiche la taille du cache L2 du processeur.
Mémoire cache de niveau 3 du processeur	Affiche la taille du cache L3 du processeur.
Version du microcode	Affiche la version du microcode.
Compatible Intel Hyper-Threading	Indique si le processeur est compatible avec la technologie Hyper-Threading (HT).
Technologie 64 bits	Indique si la technologie 64 bits est utilisée.
<b>Informations sur la mémoire</b>	
Mémoire installée	Affiche la quantité totale de mémoire installée.
Mémoire disponible	Affiche la quantité totale de mémoire disponible.
Vitesse de la mémoire	Affiche la vitesse de la mémoire.
Mode canal de la mémoire	Affiche le mode monocanal ou bicanal.

**Tableau 4. Options de configuration du système : Menu Informations système (suite)**

<b>Présentation générale</b>	
Technologie de mémoire	Affiche la technologie utilisée pour la mémoire.
Taille DIMM 1	Affiche la taille de la mémoire DIMM 1.
DIMM 2 Size	Affiche la taille de la mémoire DIMM 2.
Taille DIMM 3	Affiche la taille de la mémoire DIMM 3.
Taille DIMM 4	Affiche la taille de la mémoire DIMM 4.
<b>Informations sur les appareils</b>	
Contrôleur vidéo	Affiche le type du contrôleur vidéo de l'ordinateur.
Mémoire vidéo	Affiche les informations de mémoire vidéo de l'ordinateur.
Appareil Wi-Fi	Affiche les informations des appareils sans fil de l'ordinateur.
Résolution native	Affiche la résolution native de l'ordinateur.
Version du BIOS vidéo	Affiche la version du BIOS vidéo de l'ordinateur.
Contrôleur audio	Affiche les informations sur le contrôleur audio de l'ordinateur.
Appareil Bluetooth	Affiche les informations de périphérique Bluetooth de l'ordinateur.
Adresse MAC LOM	Affiche l'adresse MAC LOM (LAN On Motherboard) de l'ordinateur.
Contrôleur vidéo dGPU	Affiche le type de contrôleur vidéo séparé de l'ordinateur.
Logement 1	Extrait les informations sur le disque dur SATA de l'ordinateur.
Emplacement 2	Extrait les informations sur le disque dur SATA de l'ordinateur.
Logement 3	Extrait les informations sur le disque dur SATA de l'ordinateur.
Logement 4	Extrait les informations sur le disque dur SATA de l'ordinateur.

**Tableau 5. Options de configuration du système : menu Configuration du démarrage**

<b>Configuration du démarrage</b>	
<b>Séquence de démarrage</b>	
Mode de démarrage : UEFI uniquement	Affiche les modes de démarrage
Séquence de démarrage	Affiche la séquence de démarrage.
<b>Démarrage de la carte SD (Secure Digital)</b>	
	Permet d'activer ou de désactiver le démarrage en lecture seule de la carte SD. Par défaut, l'option <b>Démarrer la carte Secure Digital (SD)</b> est désactivée.
<b>Secure Boot</b>	
Activer Secure Boot	Permet d'activer ou de désactiver la fonctionnalité Secure Boot (amorçage sécurisé). Par défaut, cette option est désactivée.
Mode Secure Boot	Permet d'activer ou de désactiver la modification des options du mode Secure Boot. Par défaut, l'option <b>Mode déployé</b> est activée.
<b>Gestion des clés experte</b>	
Activer le mode personnalisé	Permet d'activer ou de désactiver le mode personnalisé. Par défaut, l'option <b>mode personnalisé</b> est désactivée.
Gestion des clés en mode personnalisé	Permet de sélectionner les valeurs personnalisées de la gestion des clés experte.

**Tableau 6. Options de configuration du système : menu Périphériques intégrés**

Périphériques intégrés	
<b>Date/Heure</b>	Affiche la date actuelle au format mm/jj/aaaa et l'heure actuelle au format HH:MM:SS AM/PM.
<b>Audio</b>	
Activer l'audio	Permet d'activer ou de désactiver le contrôleur audio intégré. Par défaut : toutes les options sont activées.
<b>Port série</b>	
Configuration du port série	Permet d'activer ou de désactiver l'adresse du port série. Par défaut, l'option <b>COM1 : le port est configuré sur 3F8h avec IRQ4</b> est activée.
<b>Configuration USB</b>	<ul style="list-style-type: none"> <li>Permet d'activer ou de désactiver le démarrage à partir d'appareils de stockage de masse USB via la séquence de démarrage ou le menu de démarrage.</li> </ul> Par défaut : toutes les options sont activées.
<b>Configuration USB avant</b>	Permet d'activer ou de désactiver chaque port USB avant. Par défaut : toutes les options sont activées.
<b>Configuration USB arrière</b>	Permet d'activer ou de désactiver chaque port USB arrière. Par défaut : toutes les options sont activées.
<b>Maintenance du filtre anti-poussières</b>	Permet d'activer ou de désactiver la maintenance du filtre anti-poussières. Par défaut, l'option <b>Désactivé</b> est activée.

**Tableau 7. Options de configuration du système : menu Stockage**

Stockage	
<b>Opération SATA</b>	Permet d'activer ou de désactiver le mode de fonctionnement du contrôleur intégré de disque dur SATA. Par défaut, l'option est activée.
<b>Interface de stockage</b>	
Activation des ports	Permet d'activer ou de désactiver les disques intégrés. Par défaut : toutes les options sont activées.
<b>Création de rapports SMART</b>	
Activer la création de rapports SMART	Permet d'activer ou de désactiver SMART (Technologie d'auto-supervision, analyse et signalement) pendant le démarrage de l'ordinateur. Par défaut, l'option <b>Activer la création de rapports SMART</b> est désactivée.
<b>Informations sur les disques</b>	
<b>SATA-0</b>	
Type	Permet d'afficher les informations sur le type du disque dur SATA de l'ordinateur.
Périphérique	Permet d'afficher les informations sur le périphérique du disque dur SATA de l'ordinateur.
<b>SATA-1</b>	
Type	Permet d'afficher les informations sur le type du disque dur SATA de l'ordinateur.
Périphérique	Permet d'afficher les informations sur le périphérique du disque dur SATA de l'ordinateur.
<b>SATA-2</b>	
Type	Permet d'afficher les informations sur le type du disque dur SATA de l'ordinateur.

**Tableau 7. Options de configuration du système : menu Stockage (suite)**

<b>Stockage</b>	
Périphérique	Permet d'afficher les informations sur le périphérique du disque dur SATA de l'ordinateur.
<b>SATA-3</b>	
Type	Permet d'afficher les informations sur le type du disque dur SATA de l'ordinateur.
Périphérique	Permet d'afficher les informations sur le périphérique du disque dur SATA de l'ordinateur.
<b>SSD-0 M.2 PCIe</b>	
Type	Permet d'afficher les informations sur le type M.2 PCIe SSD-0 de l'ordinateur.
Périphérique	Affiche les informations sur le disque PCIe M.2 SSD-0 de l'ordinateur.
<b>Activer la carte média</b>	
Carte SD (Secure Digital)	Permet d'activer ou de désactiver la carte SD. L'option <b>Carte Secure Digital (SD)</b> est activée.
Mode en lecture seule de carte Secure Digital (SD)	Permet d'activer ou de désactiver le mode en lecture seule de la carte SD. Par défaut, l'option <b>Mode en lecture seule de la carte Secure Digital (SD)</b> est désactivée.

**Tableau 8. Options de configuration du système : menu Affichage**

<b>Écran</b>	
<b>Affichage multiple</b>	
Permet d'activer l'affichage multiple	Permet d'activer ou de désactiver les boutons Activer l'affichage multiple sur l'ordinateur. Par défaut, cette option est activée.
<b>Écran principal</b>	
Écran principal pour la vidéo	Détermine l'écran principal lorsque plusieurs contrôleurs sont disponibles sur l'ordinateur. Par défaut, l'option <b>Auto</b> est activée.
<b>Logo plein écran</b>	
	Permet d'activer ou de désactiver l'affichage du logo plein écran. Par défaut, cette option est désactivée.

**Tableau 9. Options de configuration du système : menu Connexion**

<b>Connexion</b>	
<b>Configuration du contrôleur réseau</b>	
Carte NIC intégrée	Régit le comportement du contrôleur LAN intégré. Par défaut, l'option <b>Activé avec PXE</b> est activée.
<b>Activer les appareils sans fil</b>	
WLAN	Permet d'activer ou de désactiver l'appareil WLAN interne. Par défaut, cette option est activée.
Bluetooth	Permet d'activer ou de désactiver l'appareil Bluetooth interne. Par défaut, cette option est activée.
<b>Activer la pile réseau UEFI</b>	
	Permet d'activer ou de désactiver la pile réseau UEFI et de contrôler le contrôleur LAN intégré. Par défaut, cette option est activée.



**Tableau 9. Options de configuration du système : menu Connexion (suite)**

Connexion	
<b>Fonction de démarrage HTTPs</b>	
Démarrage HTTPs	Permet d'activer ou de désactiver le démarrage HTTPs. Par défaut, l'option <b>Démarrage HTTPs</b> est activée.
Mode de démarrage HTTPs	En mode automatique, le démarrage HTTPs extrait l'URL de démarrage à partir du DHCP. En mode manuel, le démarrage HTTPs lit l'URL de démarrage à partir des données fournies par l'utilisateur. Par défaut, l'option <b>Mode automatique</b> est activée.

**Tableau 10. Options de configuration du système : menu Alimentation**

Alimentation	
<b>USB PowerShare</b>	
Activer USB PowerShare	Permet d'activer ou de désactiver USB PowerShare. Par défaut, l'option <b>Activer USB PowerShare</b> est activée.
<b>Prise en charge de l'éveil par USB</b>	
Activer la prise en charge de l'éveil par USB	Lorsque cette option est activée, vous pouvez utiliser les périphériques USB (tels qu'une souris ou un clavier) pour sortir l'ordinateur de l'état de veille. Par défaut, cette option est activée.
<b>Comportement sur secteur</b>	
Restauration de l'alimentation	Permet au système de s'allumer automatiquement lorsqu'une alimentation en CA est insérée. Par défaut, l'option <b>Arrêt</b> est activée.
<b>Gestion de l'alimentation à l'état actif</b>	
ASPM	Permet d'activer ou de désactiver le niveau ASPM (gestion de l'alimentation à l'état actif). Par défaut, l'option <b>Auto</b> est activée.
<b>Bloquer la mise en veille</b>	
	Permet de bloquer le mode de mise en veille (S3) dans le système d'exploitation Par défaut, l'option <b>Bloquer la mise en veille</b> est désactivée.
<b>Contrôle de la veille profonde</b>	
	Permet d'activer ou de désactiver le support pour le mode Deep Sleep (Veille profonde). Par défaut, l'option <b>Désactivé</b> est activée.
<b>Fan Control Override (Contrôle du ventilateur)</b>	
	Permet d'activer ou de désactiver la fonctionnalité de contrôle du ventilateur. Par défaut, cette option est désactivée.
<b>Technologie Intel Speed Shift</b>	
	Permet d'activer ou de désactiver la prise en charge de la technologie Intel Speed Shift. Par défaut, l'option <b>Technologie Intel Speed Shift</b> est activée.

**Tableau 11. Options de configuration du système : menu Sécurité**

Sécurité	
<b>Sécurité TPM 2.0</b>	
Sécurité TPM 2.0 activée	Permet d'activer ou de désactiver les options de sécurité TPM 2.0. Par défaut, l'option <b>Sécurité TPM 2.0 activée</b> est activée.

**Tableau 11. Options de configuration du système : menu Sécurité (suite)**

<b>Sécurité</b>	
Activer Attestation	Permet de contrôler si la hiérarchie d'approbation du module TPM (Trusted Platform Module) est disponible pour le système d'exploitation. Par défaut, l'option <b>Activer l'attestation</b> est activée.
Activer le stockage des clés	Permet de contrôler si la hiérarchie de stockage du module TPM (Trusted Platform Module) est disponible pour le système d'exploitation. Par défaut, l'option <b>Activer le stockage des clés</b> est activée.
SHA-256	Le BIOS et le module TPM utiliseront l'algorithme de hachage SHA-256 pour étendre les mesures dans les registres PCR du module TPM lors du démarrage du BIOS. Par défaut, l'option <b>SHA-256</b> est activée.
Effacer	Permet d'effacer les informations sur le propriétaire du module TPM, puis de rétablir le TPM à son état par défaut. Par défaut, l'option <b>Effacer</b> est désactivée.
Dispositif de dérivation PPI pour commandes d'effacement	Contrôle l'interface PPI du module TPM. Par défaut, l'option <b>Dispositif de dérivation PPI pour commandes d'effacement</b> est désactivée.
<b>Intrusion dans le boîtier</b>	Contrôle la fonction d'intrusion dans le boîtier. Par défaut, cette option est désactivée.
<b>Réduction des risques de sécurité SMM</b>	Permet d'activer ou de désactiver la fonction de réduction des risques de sécurité SMM. Par défaut, cette option est activée.
<b>Suppression des données au prochain démarrage</b>	
Commencer la suppression des données	Permet d'activer ou de désactiver l'effacement des données au prochain démarrage. Par défaut, cette option est désactivée.
Absolute	Permet d'activer, de désactiver ou de désactiver en permanence l'interface du module BIOS du service de module Absolute Persistence (en option) depuis le logiciel Absolute. Par défaut, l'option <b>Activer Absolute</b> est activée.
Sécurité du chemin de démarrage UEFI	Détermine si l'ordinateur doit inviter ou non l'utilisateur à saisir le mot de passe Admin (si défini) lors du démarrage avec appareil de démarrage UEFI à partir du menu de démarrage F12. L'option <b>Toujours, sauf disque dur interne</b> est activée par défaut.

**Tableau 12. Options de configuration du système : menu Mots de passe**

<b>Mots de passe</b>	
<b>Mot de passe administrateur</b>	Permet de définir, modifier ou supprimer le mot de passe de l'administrateur.
<b>Mot de passe système</b>	Permet de définir, modifier ou supprimer le mot de passe de l'ordinateur.
<b>Mot de passe disque dur interne 0</b>	Permet de définir, de modifier ou de supprimer le mot de passe HDD-0 interne.
<b>SSD0 NVMe</b>	Permet de définir, modifier ou supprimer le mot de passe du disque SSD0 NVMe.
<b>Configuration du mot de passe</b>	
Lettres majuscules	Lorsque cette option est activée, le mot de passe doit contenir au moins une lettre majuscule. Par défaut, cette option est désactivée.

**Tableau 12. Options de configuration du système : menu Mots de passe (suite)**

<b>Mots de passe</b>	
Lettres minuscules	Lorsque cette option est activée, le mot de passe doit contenir au moins une lettre minuscule. Par défaut, cette option est désactivée.
Chiffres	Lorsque cette option est activée, le mot de passe doit contenir au moins un chiffre. Par défaut, cette option est désactivée.
Caractères spéciaux	Lorsque cette option est activée, le mot de passe doit contenir au moins un caractère spécial. Par défaut, cette option est désactivée.
Nombre minimal de caractères	Permet de définir le minimum de caractères autorisés pour le mot de passe.
Ignorer le mot de passe	Lorsque cette option est activée, vous devez toujours entrer les mots de passe de l'ordinateur et du disque dur interne au redémarrage. Par défaut, l'option <b>Désactivé</b> est activée.
<b>Modifications de mot de passe</b>	
Autoriser les changements de mot de passe non admin	Permet d'autoriser la modification du mot de passe système et du disque dur sans nécessiter de mot de passe administrateur. Par défaut, cette option est activée.
<b>Verrouillage de la configuration par l'administrateur</b>	
Activer le verrouillage de la configuration par l'administrateur	Permet aux administrateurs de contrôler la façon dont leurs utilisateurs peuvent ou non accéder à la configuration du BIOS. Par défaut, cette option est désactivée.
<b>Verrouillage du mot de passe maître</b>	
Activer le verrouillage du mot de passe maître	Si elle est activée, cette option désactivera la prise en charge du mot de passe maître. Par défaut, cette option est désactivée.
<b>Autoriser le rétablissement des PSID non admin</b>	
Activer le rétablissement des PSID non admin	Contrôle l'accès au rétablissement des ID de sécurité physique (PSID) des disques durs NVMe à partir de l'invite Dell Security Manager. Par défaut, cette option est désactivée.

**Tableau 13. Options de configuration du système : menu Restauration de mise à jour**

<b>Restauration de mise à jour</b>	
<b>Mises à jour des capsules UEFI</b>	Permet d'activer ou de désactiver les mises à jour du BIOS au moyen des packages de mises à jour des capsules UEFI. Par défaut, cette option est activée.
<b>Restauration du BIOS à partir du disque dur</b>	Cette option permet à l'utilisateur, dans certains cas où le BIOS est endommagé, de récupérer à partir d'un fichier de restauration situé sur son disque dur principal ou sur une clé USB externe. Par défaut, cette option est activée.
<b>Mise à niveau du BIOS vers une version antérieure</b>	Autoriser la mise à niveau vers une version antérieure du BIOS Permet d'activer ou de désactiver le flashage du firmware de l'ordinateur vers des versions précédentes.

**Tableau 13. Options de configuration du système : menu Restauration de mise à jour (suite)**

Restauration de mise à jour	
<b>SupportAssist OS Recovery</b>	<p>Par défaut, cette option est activée.</p> <p>Permet d'activer ou de désactiver le flux d'amorçage pour l'outil SupportAssist de récupération dans le cas de certaines erreurs de l'ordinateur.</p> <p>Par défaut, cette option est activée.</p>
<b>BIOSConnect</b>	<p>Permet d'activer ou de désactiver la restauration du système d'exploitation du service Cloud si le système d'exploitation principal ne parvient pas à démarrer avec le nombre de défaillances égal ou supérieur à la valeur spécifiée par l'option de configuration du seuil de récupération automatique du système d'exploitation et que le système d'exploitation local ne parvient pas à démarrer ou n'est pas installé.</p> <p>Par défaut, cette option est activée.</p>
<b>Seuil de restauration automatique du système d'exploitation Dell</b>	<p>Cette option permet de contrôler les procédures de démarrage automatiques pour la console SupportAssist System Resolution, ainsi que pour l'outil de récupération du système d'exploitation Dell OS Recovery.</p> <p>Par défaut, la valeur du seuil est réglée sur 2.</p>

**Tableau 14. Options de configuration du système : menu Gestion des systèmes**

Gestion des systèmes	
<b>Numéro de série</b>	Affiche le numéro de série de l'ordinateur.
<b>Numéro d'inventaire</b>	Permet de créer un numéro d'inventaire pour l'ordinateur.
<b>Éveil par LAN/WLAN</b>	<p>Permet d'activer ou de désactiver la mise sous tension de l'ordinateur par des signaux spéciaux LAN lorsqu'il reçoit un signal d'activation du WLAN.</p> <p>Par défaut, l'option <b>Désactivé</b> est sélectionnée.</p>
<b>Heure de démarrage automatique</b>	<p>Permet de mettre sous tension automatiquement l'ordinateur chaque jour ou à une date ou une heure prédéfinie. Cette option ne peut être configurée que si le mode Auto On Time (heure de démarrage automatique) est défini sur Everyday (tous les jours), Weekdays (jours ouvrables) ou Selected Days (jour défini).</p> <p>Par défaut, cette option est désactivée.</p>
<b>Fonctionnalité Intel AMT</b>	
Activer la fonctionnalité Intel AMT	<p>Permet d'activer ou de désactiver la fonctionnalité Intel AMT.</p> <p>Par défaut, l'option <b>Limiter l'accès MEBx</b> est activée.</p>
<b>Touche de raccourci MEBx</b>	<p>Permet d'activer ou de désactiver le raccourci MEBx.</p> <p>Par défaut, cette option est désactivée.</p>
<b>Provisionnement USB</b>	
Activer le provisionnement USB	<p>Permet d'activer ou de désactiver le provisionnement Intel AMT à l'aide du fichier de provisionnement local via un périphérique de stockage USB.</p> <p>Par défaut, cette option est désactivée.</p>
<b>Messages SERR</b>	<p>Permet d'activer ou de désactiver les messages SERR.</p> <p>Par défaut, cette option est activée.</p>

**Tableau 15. Options de configuration du système : menu Clavier**

Clavier	
<b>Keyboard Errors (Erreurs clavier)</b>	
Activer la détection des erreurs liées au clavier	Permet d'activer ou de désactiver la détection des erreurs liées au clavier.

**Tableau 15. Options de configuration du système : menu Clavier (suite)**

Clavier	
	Par défaut, cette option est activée.
<b>LED de verrouillage numérique</b>	
Activer le verrouillage numérique	Permet d'activer ou de désactiver le voyant de verrouillage numérique. Par défaut, cette option est activée.
<b>Raccourcis clavier de configuration d'appareil</b>	
Raccourcis clavier de configuration d'appareil	Permet d'activer ou de désactiver l'accès, par les utilisateurs, à la configuration du périphérique à l'aide de raccourcis. Par défaut, cette option est activée.

**Tableau 16. Options de configuration du système : menu Comportement préalable au démarrage**

Comportement préalable au démarrage	
<b>Avertissements et erreurs</b>	Permet d'activer ou de désactiver l'action à effectuer lorsqu'un avertissement ou une erreur survient. Par défaut, l'option <b>Invite en cas d'avertissements et d'erreurs</b> est activée.
<b>Démarrage rapide</b>	Permet de définir la vitesse du processus de démarrage. Par défaut, l'option est activée.
<b>Prolonger le délai de POST du BIOS</b>	Définir l'heure POST du BIOS. Par défaut, l'option <b>0 seconde</b> est activée.

**Tableau 17. Options de configuration du système : menu Virtualisation**

Virtualisation	
<b>Intel Virtualization Technology</b>	
Activer la technologie de virtualisation Intel	Indique si un écran de machine virtuelle (VMM) peut utiliser les fonctionnalités matérielles supplémentaires offertes par la technologie de virtualisation Intel. Par défaut, cette option est activée.
<b>Virtualisation pour les E/S directes</b>	Indique si un écran de machine virtuelle (VMM) peut utiliser les fonctionnalités matérielles supplémentaires offertes par la technologie Intel Virtualization for Direct I/O. Par défaut, cette option est activée.
<b>Intel Trusted Execution Technology (TXT)</b>	
Activer Intel Trusted Execution Technology (TXT)	Indique si un écran de machine virtuelle mesuré (MVMM) peut utiliser les fonctionnalités matérielles supplémentaires offertes par la technologie Intel Trusted Execution. Par défaut, cette option est désactivée.

**Tableau 18. Options de configuration du système : menu Performances**

Performances	
<b>Prise en charge multicœur</b>	
Cœurs actifs	Permet de modifier le nombre de cœurs de processeur disponibles pour le système d'exploitation. Par défaut, l'option <b>Tous les cœurs</b> est activée.

**Tableau 18. Options de configuration du système : menu Performances (suite)**

Performances	
<b>Intel SpeedStep</b>	
Activer la technologie Intel SpeedStep	Permet à l'ordinateur d'ajuster dynamiquement la fréquence de cœur et la tension du processeur, diminuant ainsi la production de chaleur et la consommation électrique moyennes.  Par défaut, cette option est activée.
<b>Contrôle des états C</b>	
Activer le contrôle des états C	Permet d'activer ou de désactiver des états de veille supplémentaires du processeur.  Par défaut, cette option est activée.
<b>Technologie Intel Turbo Boost</b>	
Activer la technologie Intel Turbo Boost	Permet d'activer ou de désactiver le mode Intel TurboBoost du processeur.  Par défaut, cette option est activée.
<b>Technologie Intel Hyper-Threading</b>	
Activer la technologie Intel Hyper-Threading	Activer ou désactiver le mode Hyper-Threading du processeur.  Par défaut, cette option est activée.

**Tableau 19. Options de configuration du système : menu Journaux système**

Journaux système	
<b>Journal des événements du BIOS</b>	
Effacer le journal des événements du BIOS	Affiche les événements du BIOS.  Par défaut, l'option <b>Conserver</b> est activée.

## Mise à jour du BIOS

### Mise à jour du BIOS dans Windows

#### À propos de cette tâche

**PRÉCAUTION :** Si BitLocker n'est pas interrompu avant la mise à jour du BIOS, la prochaine fois que vous effectuerez un redémarrage du système, celui-ci ne reconnaîtra pas la clé BitLocker. Vous êtes alors invité à saisir la clé de récupération pour avancer et le système vous la demande à chaque redémarrage. Si la clé de récupération n'est pas connue, cela peut provoquer une perte de données ou une réinstallation du système d'exploitation non nécessaire. Pour plus d'informations à ce sujet, consultez l'article de la base de connaissances sur [www.dell.com/support](http://www.dell.com/support).

#### Étapes

1. Rendez-vous sur [www.dell.com/support](http://www.dell.com/support).
2. Cliquez sur **Support produits**. Dans le champ **Rechercher dans le support**, saisissez le numéro de série de votre ordinateur et cliquez sur **Rechercher**.

**REMARQUE :** Si vous ne connaissez pas le numéro de série, utilisez la fonctionnalité de SupportAssist pour identifier automatiquement votre ordinateur. Vous pouvez également utiliser l'ID de produit ou rechercher manuellement le modèle de votre ordinateur.

3. Cliquez sur **Pilotes et téléchargements**. Développez **Rechercher des pilotes**.
4. Sélectionnez le système d'exploitation installé sur votre ordinateur.
5. Dans la liste déroulante **Catégorie**, sélectionnez **BIOS**.
6. Sélectionnez la version BIOS la plus récente et cliquez sur **Télécharger** pour télécharger le fichier BIOS de votre ordinateur.

7. Une fois le téléchargement terminé, accédez au dossier dans lequel vous avez enregistré le fichier de mise à jour du BIOS.
8. Double-cliquez sur l'icône du fichier de mise à jour du BIOS et laissez-vous guider par les instructions affichées à l'écran.  
Pour plus d'informations, consultez l'article de la base de connaissances sur [www.dell.com/support](http://www.dell.com/support).

## Mise à jour du BIOS dans Linux et Ubuntu

Pour mettre à jour le BIOS du système sur un ordinateur équipé de Linux ou Ubuntu, consultez l'article de la base de connaissances 000131486 sur [www.dell.com/support](http://www.dell.com/support).

## Mise à jour du BIOS à l'aide d'une clé USB dans Windows

### À propos de cette tâche

**PRÉCAUTION :** Si BitLocker n'est pas interrompu avant la mise à jour du BIOS, la prochaine fois que vous effectuerez un redémarrage du système, celui-ci ne reconnaîtra pas la clé BitLocker. Vous êtes alors invité à saisir la clé de récupération pour avancer et le système vous la demande à chaque redémarrage. Si la clé de récupération n'est pas connue, cela peut provoquer une perte de données ou une réinstallation du système d'exploitation non nécessaire. Pour plus d'informations à ce sujet, consultez l'article de la base de connaissances sur [www.dell.com/support](http://www.dell.com/support).

### Étapes

1. Suivez la procédure de l'étape 1 à l'étape 6 de la section « [Mise à jour du BIOS dans Windows](#) » pour télécharger la dernière version du fichier d'installation du BIOS.
2. Créez une clé USB de démarrage. Pour plus d'informations, consultez l'article de la base de connaissances sur [www.dell.com/support](http://www.dell.com/support).
3. Copiez le fichier d'installation du BIOS sur la clé USB de démarrage.
4. Connectez la clé USB de démarrage à l'ordinateur qui nécessite une mise à jour du BIOS.
5. Redémarrez l'ordinateur et appuyez sur la **touche F12**.
6. Sélectionnez la clé USB à partir du menu **Démarrage unique**.
7. Saisissez le nom du fichier d'installation du BIOS, puis appuyez sur **Entrée**.  
L'**utilitaire de mise à jour du BIOS** s'affiche.
8. Suivez les instructions qui s'affichent à l'écran pour terminer la mise à jour du BIOS.

## Mise à jour du BIOS depuis le menu de démarrage ponctuel F12.

Mise à jour du BIOS de votre ordinateur avec le fichier update.exe du BIOS copié sur une clé USB FAT32 et démarrage à partir du menu de démarrage ponctuel F12.

### À propos de cette tâche

**PRÉCAUTION :** Si BitLocker n'est pas interrompu avant la mise à jour du BIOS, la prochaine fois que vous effectuerez un redémarrage du système, celui-ci ne reconnaîtra pas la clé BitLocker. Vous êtes alors invité à saisir la clé de récupération pour avancer et le système vous la demande à chaque redémarrage. Si la clé de récupération n'est pas connue, cela peut provoquer une perte de données ou une réinstallation du système d'exploitation non nécessaire. Pour plus d'informations à ce sujet, consultez l'article de la base de connaissances sur [www.dell.com/support](http://www.dell.com/support).

### Mise à jour du BIOS

Vous pouvez exécuter le fichier de mise à jour du BIOS à partir de Windows avec une clé USB amorçable ou depuis le menu de démarrage ponctuel F12 de l'ordinateur.

La plupart des ordinateurs Dell construits après 2012 disposent de cette fonctionnalité ; vous pouvez le confirmer en démarrant votre ordinateur depuis le menu d'amorçage F12 et en vérifiant si l'option MISE À JOUR FLASH DU BIOS fait partie des options d'amorçage de votre ordinateur. Si l'option est répertoriée, alors le BIOS prend en charge cette option de mise à jour.

**REMARQUE :** Seuls les ordinateurs disposant de l'option Mise à jour flash du BIOS dans le menu de démarrage ponctuel F12 peuvent utiliser cette fonction.

### Mise à jour à partir du menu de démarrage ponctuel

Pour mettre à jour le BIOS à partir du menu de démarrage ponctuel F12, vous devez disposer des éléments suivants :

- Une clé USB utilisant le système de fichiers FAT32 (il est inutile que la clé soit de démarrage).
- Le fichier exécutable du BIOS que vous avez téléchargé à partir du site Web de support Dell et copié à la racine de la clé USB.
- Un adaptateur secteur branché sur l'ordinateur.
- Une batterie d'ordinateur fonctionnelle pour flasher le BIOS

Effectuez les étapes suivantes pour exécuter la mise à jour du BIOS à partir du menu F12 :

 **PRÉCAUTION : Ne mettez pas l'ordinateur hors tension pendant la procédure de mise à jour du BIOS. L'ordinateur ne démarre pas si vous le mettez hors tension.**

### Étapes

1. Lorsque l'ordinateur est hors tension, insérez la clé USB sur laquelle vous avez copié le fichier de flashage dans un port USB de l'ordinateur.
2. Mettez l'ordinateur sous tension et appuyez sur la touche F12 pour accéder au menu d'amorçage, sélectionnez l'option Mise à jour du BIOS à l'aide de la souris ou des touches fléchées, puis appuyez sur Enter. L'écran de mise à jour du BIOS s'affiche.
3. Cliquez sur **Flasher à partir d'un fichier**.
4. Sélectionnez l'appareil USB externe.
5. Sélectionnez le fichier et double-cliquez sur le fichier cible du flashage, puis cliquez sur **Envoyer**.
6. Cliquez sur **Mise à jour du BIOS**. L'ordinateur redémarre pour flasher le BIOS.
7. L'ordinateur redémarrera une fois la mise à jour du BIOS terminée.

## Mot de passe système et de configuration

Tableau 20. Mot de passe système et de configuration

Type de mot de passe	Description
Mot de passe système	Mot de passe que vous devez saisir pour ouvrir une session sur le système.
Mot de passe de configuration	Mot de passe que vous devez saisir pour accéder aux paramètres du BIOS de l'ordinateur et les changer.

Vous pouvez définir un mot de passe système et un mot de passe de configuration pour protéger l'ordinateur.

 **PRÉCAUTION : Les fonctionnalités de mot de passe fournissent un niveau de sécurité de base pour les données de l'ordinateur.**

 **PRÉCAUTION : N'importe quel utilisateur peut accéder aux données de l'ordinateur s'il n'est pas verrouillé et s'il est laissé sans surveillance.**

 **REMARQUE :** La fonctionnalité de mot de passe système et de configuration est désactivée.

## Attribution d'un mot de passe système ou de configuration

### Prérequis

Vous pouvez attribuer un nouveau **Mot de passe système ou admin** uniquement lorsque le statut est en **Non défini**.

### À propos de cette tâche

Pour entrer dans la configuration du système, appuyez sur F12 immédiatement après la mise sous tension ou un redémarrage.

### Étapes

1. Dans l'écran **BIOS du système** ou **Configuration du système**, sélectionnez **Sécurité** et appuyez sur Entrée. L'écran **Sécurité** s'affiche.



2. Sélectionnez **Mot de passe système/admin** et créez un mot de passe dans le champ **Entrer le nouveau mot de passe**.  
Suivez les instructions pour définir le mot de passe système :
  - Un mot de passe peut contenir jusqu'à 32 caractères.
  - Au moins un caractère spécial : ! " # \$ % & ' ( ) \* + , - . / : ; < = > ? @ [ \ ] ^ \_ ` { | }
  - Chiffres de 0 à 9.
  - Lettres majuscules de A à Z.
  - Lettres minuscules de a à z.
3. Saisissez le mot de passe système que vous avez saisi précédemment dans le champ **Confirmer le nouveau mot de passe** et cliquez sur **OK**.
4. Appuyez sur Échap et enregistrez les modifications lorsque vous y êtes invité.
5. Appuyez sur Y pour les enregistrer.  
L'ordinateur redémarre.

## Suppression ou modification d'un mot de passe système ou de configuration existant

### Prérequis

Vérifiez que l'**état du mot de passe** est déverrouillé (dans la configuration du système) avant de supprimer ou modifier le mot de passe du système et/ou le mot de passe de configuration existant. Vous ne pouvez pas supprimer ou modifier un mot de passe système ou configuration existant si l'**état du mot de passe** est verrouillé.

### À propos de cette tâche

Pour entrer dans la configuration du système, appuyez sur F12 immédiatement après la mise sous tension ou un redémarrage.

### Étapes

1. Dans l'écran **BIOS du système** ou **Configuration du système**, sélectionnez **Sécurité du système** et appuyez sur Entrée.  
L'écran **Sécurité du système** s'affiche.
2. Dans l'écran **Sécurité du système**, vérifiez que l'**État du mot de passe** est **Déverrouillé**.
3. Sélectionnez **Mot de passe du système**, mettez à jour ou supprimez le mot de passe du système existant et appuyez sur Entrée ou la touche Tab.
4. Sélectionnez **Mot de passe de configuration**, mettez à jour ou supprimez le mot de passe de configuration existant et appuyez sur Entrée ou la touche Tab.  
 **REMARQUE** : Si vous modifiez le mot de passe du système et/ou de configuration, un message vous invite à ressaisir le nouveau mot de passe. Si vous supprimez le mot de passe système et/ou de configuration, confirmez la suppression quand vous y êtes invité.
5. Appuyez sur Échap. Un message vous invitera à enregistrer les modifications.
6. Appuyez sur Y pour les enregistrer et quitter la configuration du système.  
L'ordinateur redémarre.

## Effacement des mots de passe système et de configuration du BIOS

### À propos de cette tâche

Pour effacer les mots de passe du système ou du BIOS, contactez le support technique Dell comme indiqué sur le site [www.dell.com/contactdell](http://www.dell.com/contactdell).

-  **REMARQUE** : Pour en savoir plus sur la réinitialisation des mots de passe Windows ou d'application, consultez la documentation fournie avec votre système Windows ou votre application.

## Dépannage

### Diagnostiques Dell SupportAssist de vérification des performances système avant démarrage

#### À propos de cette tâche

Les diagnostics SupportAssist (également appelés diagnostics système) vérifient entièrement le matériel. Les diagnostics Dell SupportAssist de vérification des performances système avant démarrage sont intégrés au BIOS et démarrés par le BIOS en interne. Les diagnostics du système intégrés offrent un ensemble d'options pour des appareils ou des groupes de périphériques particuliers, vous permettant de :

- Exécuter des tests automatiquement ou dans un mode interactif
- Répéter les tests
- Afficher ou enregistrer les résultats des tests
- Exécuter des tests rigoureux pour présenter des options de tests supplémentaires afin de fournir des informations complémentaires sur un ou des appareils défectueux
- Afficher des messages d'état qui indiquent si les tests ont abouti
- Afficher des messages d'erreur qui indiquent les problèmes détectés au cours des tests

 **REMARQUE :** Le test de certains périphériques nécessite l'intervention de l'utilisateur. Assurez-vous toujours d'être présent au terminal de l'ordinateur lorsque les tests de diagnostic sont effectués.

Pour plus d'informations, voir <https://www.dell.com/support/kbdoc/000180971>.

### Exécution de la vérification des performances système avant démarrage SupportAssist

#### Étapes

1. Allumez votre ordinateur.
2. Durant le démarrage de l'ordinateur, appuyez sur la touche F12 lorsque le logo Dell apparaît.
3. Dans l'écran du menu de démarrage, sélectionnez l'option **Diagnostics**.
4. Cliquez sur la flèche dans le coin inférieur gauche.  
La page d'accueil des diagnostics s'affiche.
5. Cliquez sur la flèche dans le coin inférieur droit pour passer à la page de liste.  
Les éléments détectés sont répertoriés.
6. Pour lancer un test de diagnostic sur un périphérique donné, appuyez sur Échap, puis cliquez sur **Yes (Oui)** pour arrêter le test de diagnostic en cours.
7. Sélectionnez ensuite le périphérique que vous souhaitez diagnostiquer dans le panneau de gauche et cliquez sur **Run Tests (Exécuter les tests)**.
8. En cas de problèmes, des codes d'erreur s'affichent.  
Notez le code d'erreur et le numéro de validation et contactez Dell.

### Auto-test intégré du bloc d'alimentation

L'autotest intégré (BIST) permet de déterminer si le bloc d'alimentation fonctionne. Pour exécuter des diagnostics d'autotest sur le bloc d'alimentation d'un ordinateur de bureau ou d'un ordinateur tout-en-un, effectuez une recherche dans la base de connaissances sur [www.dell.com/support](http://www.dell.com/support).

# Voyants de diagnostic du système

Cette section répertorie les voyants de diagnostic du système de votre ordinateur OptiPlex 5000 Micro.

**Tableau 21. Voyants de diagnostic du système**

Séquence de clignotement		Description du problème	Solution proposée
Orange	Blanc		
1	1	Échec de la détection du module TPM	Remettez en place la carte système.
1	2	Défaillance du périphérique Flash SPI irrécupérable	Remettez en place la carte système.
1	5	Contrôleur intégré (EC) incapable de programmer i-Fuse	Remettez en place la carte système.
1	6	Collecte générique des erreurs subites de flux de code EC	Déconnectez toutes les sources d'alimentation (secteur, batterie, pile bouton) et déchargez l'électricité résiduelle en appuyant sur le bouton d'alimentation et en le maintenant enfoncé pendant 3 à 5 secondes.
2	1	Défaillance du processeur	<ul style="list-style-type: none"> <li>Exécutez l'outil Dell SupportAssist/ Dell Diagnostics.</li> <li>Si le problème persiste, remplacez la carte système.</li> </ul>
2	2	Échec de la carte système (endommagement du BIOS ou erreur ROM inclus)	<ul style="list-style-type: none"> <li>Mettez à jour le BIOS avec la version la plus récente.</li> <li>Si le problème persiste, remplacez la carte système.</li> </ul>
2	3	Aucune mémoire/RAM détectée	<ul style="list-style-type: none"> <li>Confirmez que le module de mémoire est installé correctement.</li> <li>Si le problème persiste, remplacez le module de mémoire.</li> </ul>
2	4	Mémoire/défaillance de RAM	<ul style="list-style-type: none"> <li>Réinitialisez et échangez les modules de mémoire entre les logements.</li> <li>Si le problème persiste, remplacez le module de mémoire.</li> </ul>
2	5	Mémoire non valide installée	<ul style="list-style-type: none"> <li>Réinitialisez et échangez les modules de mémoire entre les logements.</li> <li>Si le problème persiste, remplacez le module de mémoire.</li> </ul>
2	6	Erreur de la carte système ou du chipset	Remettez en place la carte système.

**Tableau 21. Voyants de diagnostic du système (suite)**

Séquence de clignotement		Description du problème	Solution proposée
Orange	Blanc		
2	7	Défaillance de l'écran LCD (message SBIOS)	Remplacez le module d'écran LCD.
2	8	Défaillance de l'écran LCD (détection EC de défaillance du rail d'alimentation)	Remettez en place la carte système.
3	1	Défaillance de la pile CMOS	<ul style="list-style-type: none"> <li>● Réinitialisez la connexion de la batterie principale.</li> <li>● Si le problème persiste, remplacez la batterie principale.</li> </ul>
3	2	Défaillance de la carte PCI ou vidéo ou défaillance de puces	Remettez en place la carte système.
3	3	Image de récupération du BIOS non trouvée	<ul style="list-style-type: none"> <li>● Mettez à jour le BIOS avec la version la plus récente.</li> <li>● Si le problème persiste, remplacez la carte système.</li> </ul>
3	4	Image de récupération du BIOS trouvée, mais non valide	<ul style="list-style-type: none"> <li>● Mettez à jour le BIOS avec la version la plus récente.</li> <li>● Si le problème persiste, remplacez la carte système.</li> </ul>
3	5	Défaillance du rail d'alimentation	Remettez en place la carte système.
3	6	Altération de la mémoire Flash détectée par le SBIOS	<ul style="list-style-type: none"> <li>● Appuyez sur le bouton d'alimentation pendant plus de 25 secondes pour réinitialiser la batterie de l'horloge temps réel. Si le problème persiste, remplacez la carte système.</li> <li>● Déconnectez toutes les sources d'alimentation (secteur, batterie, pile bouton) et déchargez l'électricité résiduelle en appuyant sur le bouton d'alimentation et en le maintenant enfoncé pendant 3 à 5 secondes pour vous assurer d'avoir déchargé la totalité.</li> <li>● Exécutez « récupération du BIOS à partir de périphérique USB », et les instructions se trouvent sur le site Web de <a href="#">support Dell</a>.</li> <li>● Si le problème persiste, remplacez la carte système.</li> </ul>
3	7	Délai d'expiration de ME pour répondre au message HECI	Remettez en place la carte système.

**REMARQUE :** Le clignotement 3-3-3 du voyant LED de verrouillage (verrouillage des majuscules ou verrouillage numérique), du voyant LED du bouton d'alimentation (sans lecteur d'empreintes digitales) et du voyant LED de diagnostic signale une impossibilité de fournir une entrée pendant le test de l'écran LCD dans les diagnostics Dell SupportAssist de vérification des performances système avant démarrage.

## Récupération du système d'exploitation

Lorsque l'ordinateur ne parvient pas à démarrer sur le système d'exploitation même après plusieurs tentatives, il lance automatiquement l'outil de récupération du système d'exploitation Dell SupportAssist OS Recovery.

Dell SupportAssist OS Recovery est un outil autonome qui est préinstallé sur tous les ordinateurs Dell dotés du système d'exploitation Windows. Il se compose d'outils pour diagnostiquer et résoudre les problèmes qui peuvent se produire avant que votre ordinateur démarre à partir du système d'exploitation. Il vous permet de diagnostiquer les problèmes matériels, réparer votre ordinateur, sauvegarder vos fichiers, ou restaurer votre ordinateur à son état d'origine.

Vous pouvez également le télécharger à partir du site Web de support Dell pour dépanner et corriger votre ordinateur s'il ne parvient pas à démarrer à partir du système d'exploitation principal à cause de défaillances logicielles ou matérielles.

Pour plus d'informations sur l'outil Dell SupportAssist OS Recovery, consultez le guide d'utilisation *Outils de facilité de maintenance* sur [www.dell.com/serviceabilitytools](http://www.dell.com/serviceabilitytools). Cliquez sur **SupportAssist** puis sur **SupportAssist restauration du système d'exploitation**.

## Réinitialisation de l'horloge temps réel (RTC)

La fonction de réinitialisation de l'horloge temps réel (RTC, Real Time Clock) permet au technicien de service ou à vous-même de récupérer un modèle récent Dell Latitude ou Dell Precision dans des situations d'**absence de POST/démarrage/alimentation**. Vous pouvez lancer la réinitialisation de l'horloge temps réel sur le système à partir d'un état d'alimentation inactif, uniquement si le système est connecté à une source de courant alternatif. Appuyez et maintenez enfoncé le bouton d'alimentation pendant 25 secondes. La réinitialisation RTC a lieu dès que vous relâchez ce bouton.

**REMARQUE :** Si l'alimentation secteur est déconnectée du système au cours du processus ou si le bouton d'alimentation est maintenu enfoncé plus de 40 secondes, le processus de réinitialisation de l'horloge temps réel est abandonnée.

La réinitialisation RTC permet de restaurer les paramètres BIOS par défaut, d'annuler la mise en service d'Intel vPro et de réinitialiser la date et l'heure du système. Les éléments suivants ne sont pas affectés par la réinitialisation RTC :

- Numéro de série
- Numéro d'inventaire
- Étiquette de propriété
- Mot de passe administrateur
- Mot de passe système
- Mot de passe du disque dur
- Bases de données clés
- Journaux système

**REMARQUE :** Le compte vPro et le mot de passe de l'administrateur informatique du système seront déprovisionnés. Le système doit recommencer le processus d'installation et de configuration pour le reconnecter au serveur vPro.

Les éléments suivants peuvent être réinitialisés ou non en fonction de vos paramètres BIOS sélectionnés :

- Liste de démarrage
- Activer les ROM en option héritées
- Activation de Secure Boot
- Autoriser la mise à niveau vers une version antérieure du BIOS

## Options de support de sauvegarde et de récupération

Il est recommandé de créer un lecteur de récupération pour dépanner et résoudre les problèmes qui peuvent se produire avec Windows. Dell propose plusieurs options de restauration du système d'exploitation Windows sur votre PC Dell. Pour plus d'informations, voir la section [Options de restauration et supports de sauvegarde Dell pour Windows](#).

# Cycle d'alimentation Wi-Fi

## À propos de cette tâche

Si votre ordinateur ne parvient pas à accéder à Internet en raison de problèmes de connectivité Wi-Fi, une procédure de cycle d'alimentation Wi-Fi peut être effectuée. La procédure suivante fournit des instructions sur la façon de réaliser un cycle d'alimentation Wi-Fi :

 **REMARQUE** : Certains fournisseurs d'accès Internet (FAI) fournissent un modem/routeur.

## Étapes



1. Éteignez l'ordinateur.
2. Éteignez le modem.
3. Mettez hors tension le routeur sans fil.
4. Patientez 30 secondes.
5. Mettez sous tension le routeur sans fil.
6. Mettez sous tension le modem.
7. Allumez votre ordinateur.

# Obtenir de l'aide et contacter Dell

## Ressources d'aide en libre-service

Vous pouvez obtenir des informations et de l'aide sur les produits et services Dell en utilisant ces ressources en libre-service :

**Tableau 22. Ressources d'aide en libre-service**

Ressources d'aide en libre-service	Emplacement de la ressource
Informations sur les produits et services Dell	<a href="http://www.dell.com">www.dell.com</a>
Application My Dell	
Conseils	
Contactez le support	Dans la recherche Windows, saisissez <code>Contact Support</code> , puis appuyez sur Entrée.
Aide en ligne concernant le système d'exploitation	<a href="http://www.dell.com/support/linux">www.dell.com/support/linux</a> <a href="http://www.dell.com/support/windows">www.dell.com/support/windows</a>
Accéder aux principales solutions et principaux diagnostics, pilotes et téléchargements, et en savoir plus sur votre ordinateur par le biais de vidéos, manuels et documents.	Votre ordinateur Dell dispose d'un numéro de série ou d'un code de service express comme identifiant unique. Pour afficher les ressources de support pertinentes pour votre ordinateur Dell, saisissez le numéro de série ou le code de service express sur <a href="http://www.dell.com/support">www.dell.com/support</a> .  Pour plus d'informations sur le numéro de série de votre ordinateur, reportez-vous à la section <a href="#">Localiser le numéro de série de votre ordinateur</a> .
Articles de la base de connaissances Dell pour traiter différents problèmes liés à l'ordinateur.	<ol style="list-style-type: none"> <li>1. Rendez-vous sur <a href="http://www.dell.com/support">www.dell.com/support</a>.</li> <li>2. Dans la barre de menus située en haut de la page Support, sélectionnez <b>Support &gt; Base de connaissances</b>.</li> <li>3. Dans le champ Recherche de la page Base de connaissances, entrez le mot-clé, le sujet ou le numéro de modèle, puis cliquez ou appuyez sur l'icône de recherche pour afficher les articles associés.</li> </ol>

## Contacteur Dell

Pour contacter Dell pour des questions commerciales, de support technique ou de service client, consultez le site [www.dell.com/contactdell](http://www.dell.com/contactdell).

 **REMARQUE :** Les disponibilités varient selon le pays ou la zone géographique et selon le produit, certains services peuvent être indisponibles dans votre pays ou région.

 **REMARQUE :** Si vous ne disposez pas d'une connexion Internet, les informations de contact figurent sur la preuve d'achat, le bordereau d'expédition, la facture ou le catalogue des produits Dell.