

Dell Display Manager 2.1 für Windows

Benutzerhandbuch





HINWEIS: Ein HINWEIS weist auf wichtige Informationen hin, die Ihnen helfen, Ihren Computer besser zu nutzen.

Copyright © 2022 Dell Inc. oder deren Tochtergesellschaften. Alle Rechte vorbehalten.

Dell, EMC und andere Warenzeichen sind Warenzeichen der Dell Inc. oder ihrer Tochtergesellschaften. Andere Marken können Marken der jeweiligen Eigentümer sein.

2022 - 12

Rev. A01

Inhaltsverzeichnis

Überblick	6
Systemanforderungen	6
Herunterladen und Einrichten von DDM 2.1	7
Herunterladen von DDM 2.1	7
Anschluss des Monitors an Ihren Computer	7
Vor dem Starten von DDM 2.1	8
DDM 2.1 starten.	9
Menüstarter	9
Hauptmenü	16
Helligkeit und den Kontrast einstellen	18
Mehrere Videoeingänge verwalten	19
Konfiguration des Bild-in-Bild/Bild-neben-Bild (PIP/PBP) Modus	20
Tastaturkürzel zuweisen	22
Anzeigemodus des Monitors einstellen	24
Automatische Änderung der Farbvoreinstellung bei Verwendung einer bestimmten Anwendung	25
Organisieren von Fenstern mit Einfache Anordnung.	27
Layout	27
Einfache Speicherung	29
Einstellungen	32
Programmfenster Einrasten verwenden.	33



Gaming Einstellungen konfigurieren	34
KVM einrichten	36
KVM Konfiguration ändern	39
Einstellungen personalisieren	42
Konfiguration des Menüstarters ändern	42
Ändern der Konfiguration der DDM starten Hotkeys	43
Anwendung von Energiesparfunktionen	44
Farbverwaltung	45
Passen Sie das Standardfarbprofil in Windows automatisch an, wenn die Farbvoreinstellung im Monitor geändert wird	45
Ändern Sie die Farbvoreinstellung automatisch auf der Grundlage der Änderung des ICC Profils	45
Ändern des ICC Profils in Windows	46
Zurücksetzen der Monitoreinstellungen	46
Anwendungseinstellungen importieren/ exportieren	47
Zusätzliche Einstellungen von DDM 2.1	50
Hilfe	51
Problemlösung	53
Verstehen der verschiedenen Zustände von DDM 2.1	53
Dell Monitore, die nicht von DDM 2.1 unterstützt werden	54
Unterstützter Dell Monitor kann nicht erkannt werden	54
Kompatibilität zwischen DDM 1.x und DDM 2.1	54
Weitere Informationen zur Fehlerbehebung	55
Programmfenster Einrasten	56



DDM 2.1 verbessern 56
**Aktualisieren der DDM 2.1 Software und der
Monitor-Firmware 57**
 Aktualisierung der Firmware des Monitors 57



Überblick

Dell Display Manager 2.1 (DDM 2.1) ist eine Windows Anwendung, mit der Sie einen oder mehrere Monitore verwalten können.

Mit DDM 2.1 können Sie die Monitoreinstellungen konfigurieren, die Energieeinstellungen steuern, Anwendungen in verschiedenen Bildschirmlayouts organisieren und weitere Funktionen auf unterstützten Dell Monitoren nutzen.

Nach der Installation von DDM 2.1 wird es bei jedem Neustart des Computers ausgeführt. In der Systemleiste steht ein Schnellzugriffssymbol zur Verfügung, das Informationen über angeschlossene Monitore enthält, wenn Sie mit dem Mauszeiger über das DDM Symbol fahren.

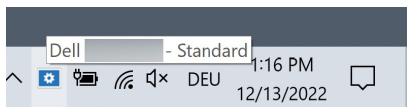

Systemanforderungen

DDM 2.1 unterstützt die folgenden x86-basierenden Windows Versionen:

- Windows 10 Build 17763 und höher
- Windows 11

 **HINWEIS:** Einige Funktionen sind hardwareabhängig. Informationen zu den verfügbaren Funktionen finden Sie im Benutzerhandbuch Ihres Monitors.

 **HINWEIS:** Die Screenshots in diesem Dokument dienen nur zur Veranschaulichung. Einige Funktionen werden von Ihrem Monitor möglicherweise nicht unterstützt.



Herunterladen und Einrichten von DDM 2.1

Herunterladen von DDM 2.1

1. Suchen Sie nach dem Namen Ihres Monitormodells, oder geben Sie ihn unter <https://www.dell.com/support> ein.
2. Laden Sie DDM 2.1 für Windows aus der Liste der Downloads herunter und installieren Sie ihn auf Ihrem Computer.
Sie können auch <https://www.dell.com/support/ddm> besuchen und die Software von der Webseite herunterladen. Die Dell Support Webseite erkennt das Betriebssystem des Geräts und der Download-Link für Dell Display Manager 2.1 wird angezeigt, wenn Sie von einem Windows Gerät aus browsen. Alternativ können Sie Windows in der Dropdown-Liste Betriebssystem auswählen.

Anschluss des Monitors an Ihren Computer

1. Schließen Sie den Monitor an Ihren Computer an, indem Sie die im Benutzerhandbuch des Monitors angegebenen Schritte befolgen.

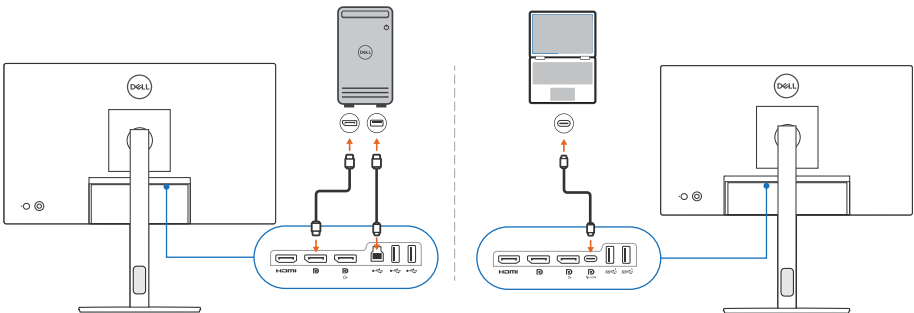

HINWEIS: Die Anschlussdiagramme dienen nur zu Illustrationszwecken. Vollständige Informationen finden Sie im Benutzerhandbuch Ihres Monitors.



Vor dem Starten von DDM 2.1

Bevor Sie DDM 2.1 starten, wählen Sie **Weiteres** im Bildschirrm Menü (OSD) des Monitors aus und vergewissern Sie sich, dass die **DDC/CI** Funktion auf **An** gestellt ist.



 **HINWEIS:** Nur **Einfache Anordnung** ist aktiviert, wenn die **DDC/CI** Funktion auf **Aus** gestellt ist.



DDM 2.1 starten

Menüstarter

Klicken Sie auf das DDM 2.1 Symbol in der Taskleiste, um das **Menüstarter** Fenster zu öffnen. Wenn mehrere Dell Monitore an den Computer angeschlossen sind, können Sie einen beliebigen Monitor aus der Dropdown-Liste auswählen, um die Einstellungen des Monitors zu steuern. Alternativ können Sie den Menüstarter auch über das Programmmenü öffnen.

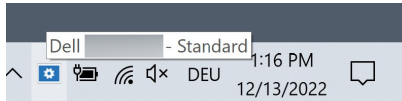

Das **Menüstarter** Fenster bietet schnellen Zugriff auf die folgenden häufig verwendeten Funktionen:

- **Anzeigen**
- **Helligkeit / Kontrast**
- **Farbe**
- **Einfache Anordnung**
- **KVM** (optional)
- **Gaming** (optional)



Anzeigen

Die folgende Abbildung zeigt eine Verknüpfung, mit der Sie auf die Anzeigeeinstellungen Ihres Computers zugreifen und die Bildschirmauflösung, die Skalierung und das Layout konfigurieren können.

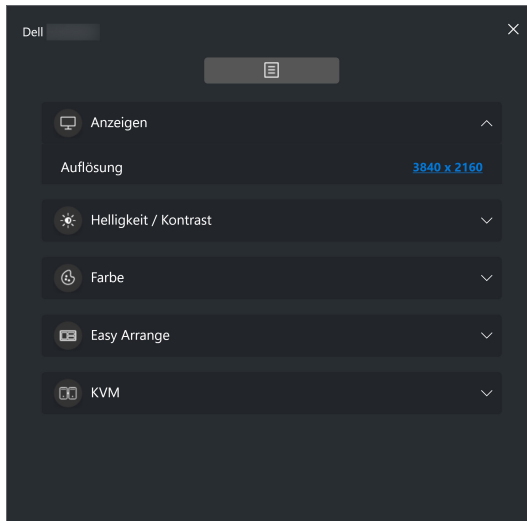

Helligkeit/Kontrast

Passen Sie die Helligkeit und den Kontrast (oder die Leuchtdichte) des ausgewählten Modells an. Wenn Sie mehrere Monitore haben, wählen Sie den Monitor aus der Dropdown-Liste aus oder bewegen Sie das Dialogfeld zu dem Monitor, den Sie anpassen möchten.

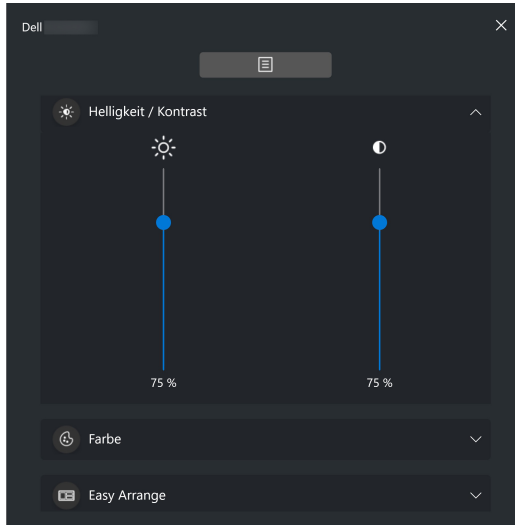



 **HINWEIS:** Der Mindestwert der Kontrasteinstellung ist auf 25% festgelegt, um die Sichtbarkeit auf dem Bildschirm zu erhalten.

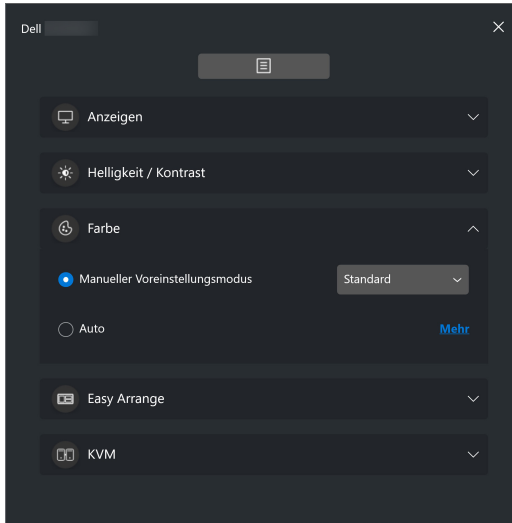

Farbe

Ändern Sie die Farbvoreinstellung, um sie an die Vorlieben des Benutzers auf dem Bildschirm anzupassen. Klicken Sie für weitere Einstellungen auf **Mehr**.



 **HINWEIS:** Weitere Informationen finden Sie unter [Automatische Änderung der Farbvoreinstellung bei Verwendung einer bestimmten Anwendung](#).



Einfache Anordnung

Eine Liste der empfohlenen oder kürzlich verwendeten Layouts und einfache Speicherprofile wird wie in der folgenden Abbildung dargestellt zur schnellen Auswahl angezeigt. Mit der Funktion **Aktuelles Layout speichern** können Sie die aktuelle Fensteranordnung auf dem Bildschirm als ein benutzerdefiniertes Layout speichern.

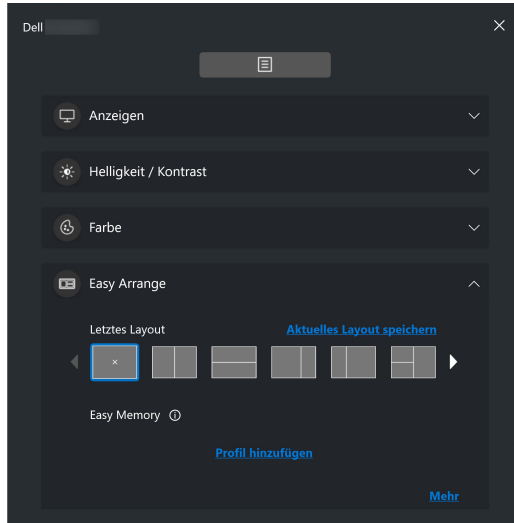

KVM

Nachdem Sie den KVM eingerichtet haben, können Sie Tastatur und Maus zwischen den Computern umschalten. Lesen Sie den Abschnitt [KVM einrichten](#) zur Verwendung des **Einrichtungsassistenten**.

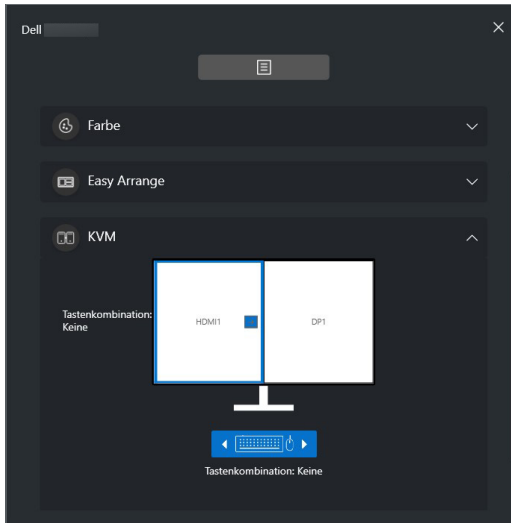

Gaming

Bei Monitoren, die Sichtmodus unterstützen, können Sie die Sichtmodus über die **Gaming** auswählen und umschalten.

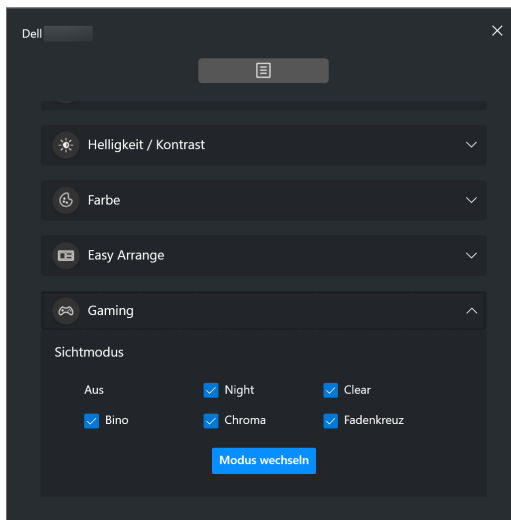

Merkmal	Funktion	Beschreibung
Schnellzugriff auf DDM	Tastaturkürzel zum Starten des Menüstarter Fensters	<ul style="list-style-type: none"> • Konfigurieren Sie Ihren bevorzugten Hotkey (z.B. Alt+M) zum Starten des Menüstarter. • Wählen Sie Personalisieren, um Ihren bevorzugten Hotkey anzupassen.
	Wählen Sie den Monitor, wenn mehrere Monitore angeschlossen sind, oder ziehen Sie die Benutzeroberfläche auf den Monitor, den Sie steuern möchten	<ul style="list-style-type: none"> • Wenn mehr als ein Monitor angeschlossen ist, können Sie den Monitor aus der Dropdown-Liste auswählen oder die Benutzeroberfläche einfach auf den Monitor ziehen, den Sie steuern möchten. • Wenn der Monitor ausgewählt ist, erscheint das Monitorsymbol mit dem Modellnamen auf dem jeweiligen Monitorbildschirm, um den ausgewählten Monitor anzuzeigen. • Drücken Sie Alt+M, um den Menüstarter des Monitors aufzurufen, auf dem sich der Mauszeiger befindet. • Wenn mehr als ein Monitor angeschlossen ist, drücken Sie den konfigurierten Hotkey für einen ausgewählten Monitor, auf dem sich der Mauszeiger befindet.



Hauptmenü

Starten Sie DDM 2.1 mit einer der folgenden Methoden:

- Klicken Sie in der Taskleiste mit der rechten Maustaste auf das **DDM** Symbol und wählen Sie **Dell Display Manager öffnen....**

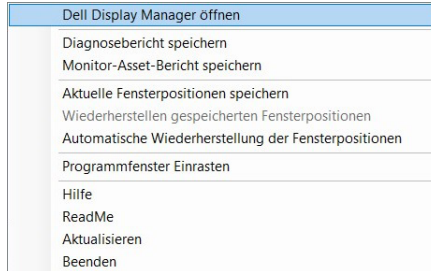

- Klicken Sie auf das **DDM** Symbol im **Menüstarter** Fenster.

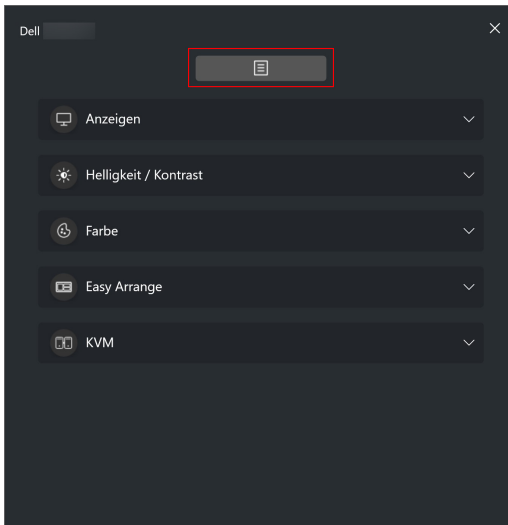

Das Menüsystem bietet eine Reihe von Menüs und Untermenüs zur Einstellung der DDM 2.1 Funktionen.

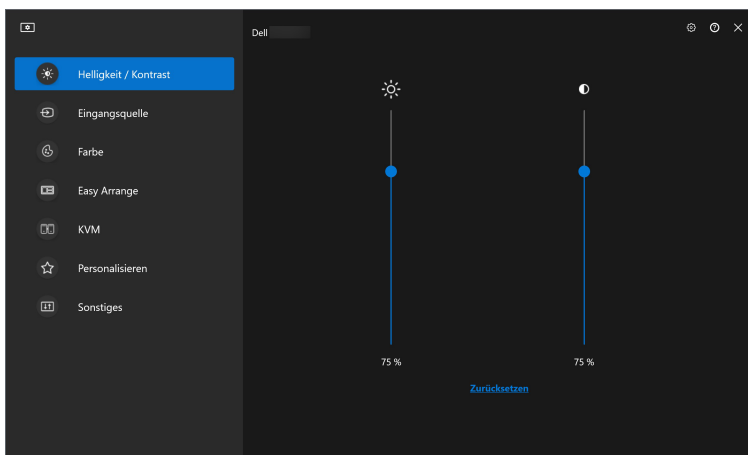



Helligkeit und den Kontrast einstellen

Wählen Sie im DDM 2.1 Menü die Option **Helligkeit/Kontrast**, um die Helligkeits- und Kontrastwerte zu ändern.

Merkmals	Funktion	Beschreibung
Helligkeit/ Kontrast	Helligkeit / Kontrast	<ul style="list-style-type: none">· Stellt die Helligkeit und den Kontrast des Monitors ein.
	Anzeigematrixsteuerung aktivieren	<ul style="list-style-type: none">· Aktivieren Sie diese Funktion, um die Helligkeits-, Kontrast- und Farbvoreinstellungen auf die angeschlossenen Monitore desselben Modells anzuwenden.

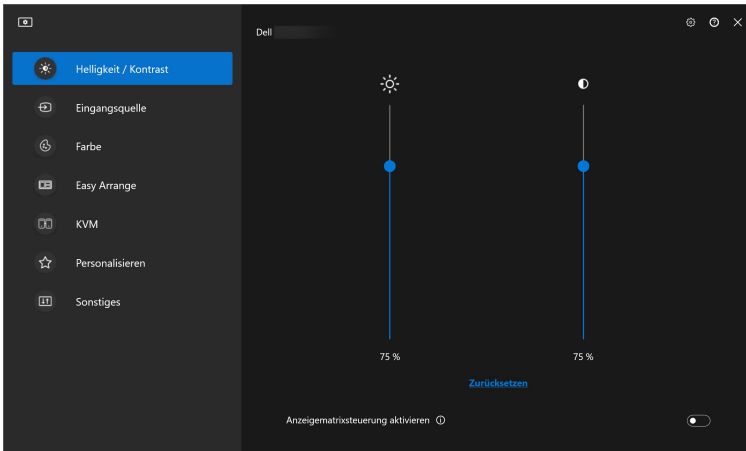
 **HINWEIS:** Die Anzeigematrixsteuerung aktivieren Option ist nur verfügbar, wenn mehrere Monitore desselben Modells angeschlossen sind.



 **HINWEIS:** Der Mindestwert der Kontrasteinstellung ist auf 25% festgelegt, um die Sichtbarkeit auf dem Bildschirm zu erhalten.



Mehrere Videoeingänge verwalten

Mit dem Menü **Eingangsource** können Sie mehrere Videoeingänge verwalten, die an Ihren Dell Monitor angeschlossen sind. Dies macht den Wechsel von Eingängen bei der Arbeit mit mehreren Computern ganz einfach.

Unter **Allgemein** werden alle an Ihrem Monitor verfügbaren Videoeingänge angezeigt. Sie können jedem Eingang einen Namen und einen USB Upstream-Port zuweisen.

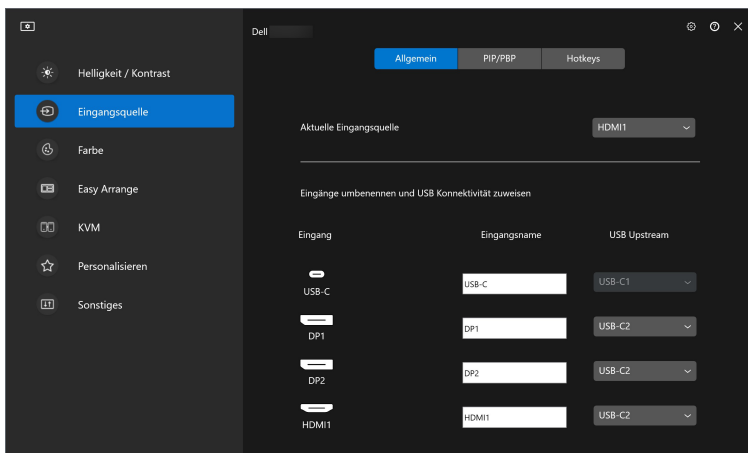

 **HINWEIS:** Weitere Informationen zu den verfügbaren Eingängen finden Sie im Benutzerhandbuch Ihres Monitors.



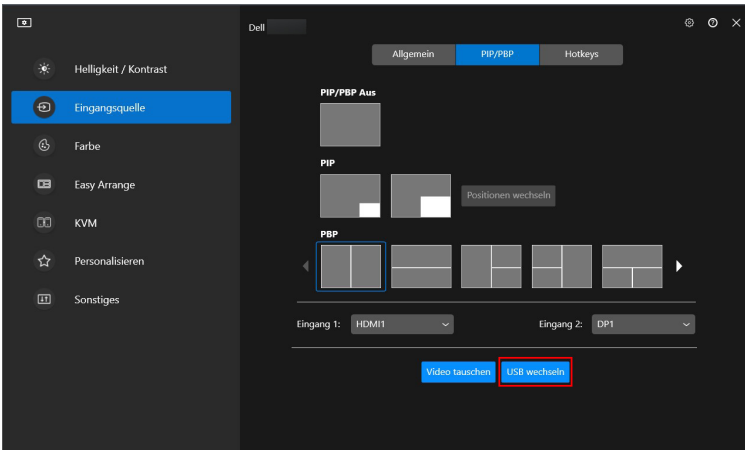

Konfiguration des Bild-in-Bild/Bild-neben-Bild (PIP/PBP) Modus

1. Klicken Sie auf den **PIP/PBP** Modus, um die Funktion des geteilten Bildschirms bei den unterstützten Modellen zu aktivieren.
2. Klicken Sie auf **Positionen wechseln**, um die PIP Position zu ändern.
3. Wählen Sie in der Dropdown-Liste **Eingang 1** den Haupteingang und anschließend in der Dropdown-Liste **Eingang 2** den Subeingang aus, um den Haupt- oder Subeingang zu wechseln.
4. Klicken Sie auf **USB wechseln**, um den USB Upstream-Port zu wechseln, der mit den aktiven Eingangsquellen verbunden ist.

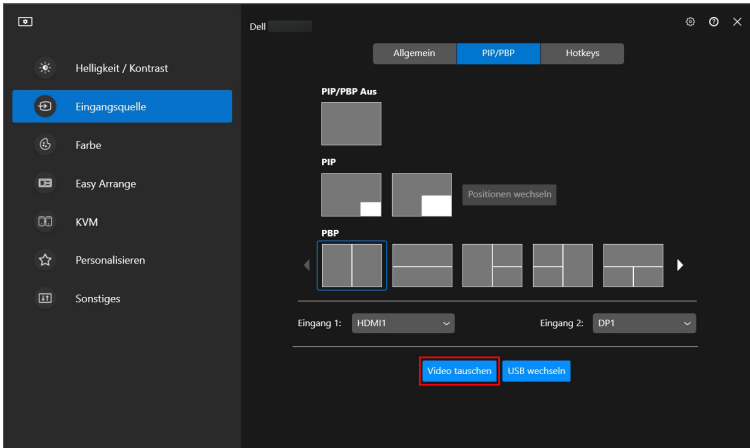

5. Klicken Sie auf **Video tauschen**, um die Eingangsquellen zu tauschen.



 **HINWEIS:** Weitere Informationen zu den verfügbaren PIP/PBP Funktionen finden Sie im Benutzerhandbuch Ihres Monitors.



Tastaturkürzel zuweisen

Sie können Tastaturkürzel für den schnellen Zugriff auf die Funktionen der **Eingangsquelle** zuweisen.

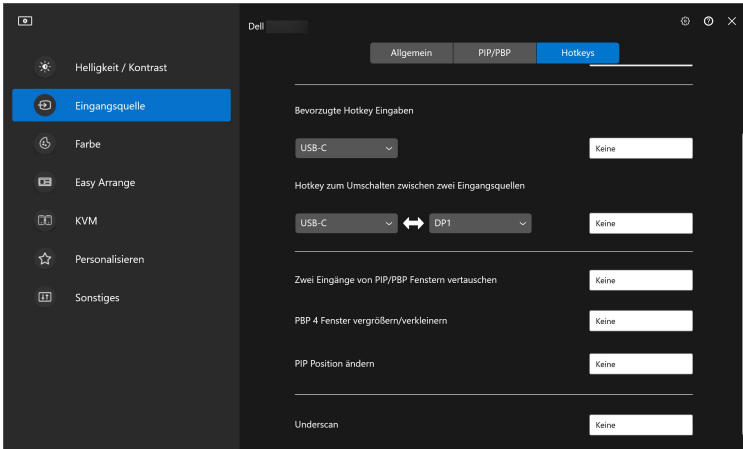

Merkmal	Funktion	Beschreibung
Hotkeys	Aktuelle Eingangsquelle umschalten	<ul style="list-style-type: none">Konfigurieren Sie Ihren bevorzugten Hotkey (z.B. Alt+C), um zwischen den Eingangsquellen umzuschalten. Sie können auch zu Ihrem bevorzugten Hotkey wechseln.
	Bevorzugte Hotkey Eingaben	<ul style="list-style-type: none">Konfigurieren Sie Ihren bevorzugten Hotkey, um zu Ihrer bevorzugten Eingangsquelle umzuschalten. Sie können auch zu Ihrem bevorzugten Hotkey wechseln.
	Hotkey zum Umschalten zwischen zwei Eingangsquellen	<ul style="list-style-type: none">Konfigurieren Sie Ihren bevorzugten Hotkey (z.B. Alt+I), um zwischen den beiden häufig verwendeten Eingangsquellen umzuschalten. Sie können auch zu Ihrem bevorzugten Hotkey wechseln.



Merkmal	Funktion	Beschreibung
Hotkeys	Zwei Eingänge von PIP/PBP Fenstern vertauschen	<ul style="list-style-type: none"> Konfigurieren Sie Ihren bevorzugten Hotkey (z.B. Alt+W), um den PIP/PBP Haupt- und Subeingang zu vertauschen. Sie können auch zu Ihrem bevorzugten Hotkey wechseln.
	PBP 4 Fenster vergrößern/verkleinern	<ul style="list-style-type: none"> Konfigurieren Sie Ihren bevorzugten Hotkey (z.B. Alt+Z), um das PBP Fenster zu vergrößern/verkleinern. Sie können auch zu Ihrem bevorzugten Hotkey wechseln.
	PIP Position ändern	<ul style="list-style-type: none"> Konfigurieren Sie Ihren bevorzugten Hotkey (z.B. Alt+Q), um die PIP Position zu ändern. Sie können auch zu Ihrem bevorzugten Hotkey wechseln.
	Underscan	<ul style="list-style-type: none"> Konfigurieren Sie Ihren bevorzugten Hotkey (z.B. Alt+A), um Underscan zu aktivieren oder zu deaktivieren. Sie können auch zu Ihrem bevorzugten Hotkey wechseln. <p>HINWEIS: Die Underscan Funktion wird nur auf den folgenden Modellen unterstützt:</p> <ul style="list-style-type: none"> ♦ Dell U4320Q ♦ Dell U4323QE

 **HINWEIS:** Weitere Informationen zu den verfügbaren PIP/PBP Funktionen finden Sie im Benutzerhandbuch Ihres Monitors.

 **HINWEIS:** Wenn mehrere Monitore angeschlossen sind, werden die konfigurierten Hotkeys zur Vereinfachung der Bedienung zwischen den Monitoren synchronisiert. Bewegen Sie zum Auslösen der Funktion für den ausgewählten Monitor die Maus auf den Monitor und drücken Sie den Hotkey.



Anzeigemodus des Monitors einstellen

Im Menü **Farbe** können Sie einen Farbvoreinstellungsmodus mit einer Anwendung verknüpfen. Wenn Sie **Automatischer Modus** wählen, schaltet DDM 2.1 automatisch auf den entsprechenden Farbvoreinstellungsmodus um, wenn die zugehörige Anwendung aktiviert wird. Der mit einer bestimmten Anwendung verknüpfte Farbvoreinstellungsmodus kann auf jedem angeschlossenen Monitor identisch sein oder sich für jeden Monitor unterscheiden.

Wenn Sie der Zuweisungsliste eine neue Anwendung hinzufügen möchten, klicken Sie auf **Anwendung hinzufügen**, um Anwendungen auszuwählen, oder ziehen Sie sie aus der **Windows Programme/Desktop** Liste in die aktuelle Liste. Wählen Sie den Farbvoreinstellungsmodus aus der Dropdown-Liste für jede Anwendung, um die Voreinstellung den Anwendungen zuzuordnen.

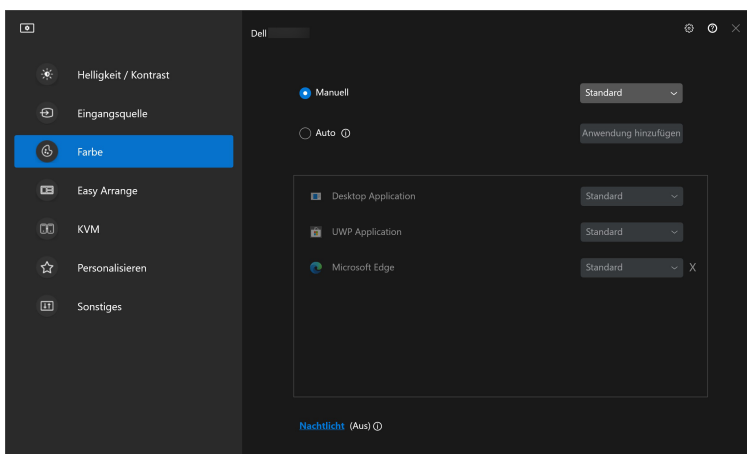

Merkmal	Funktion	Beschreibung
Farbe	Manuell	· Wählen Sie den Farbvoreinstellungsmodus manuell über die Benutzeroberfläche aus.



Merkm al	Funktion	Beschreibung
Farbe	Auto	<ul style="list-style-type: none"> • Aktivieren Sie diese Funktion, um den Farbvoreinstellungsmodus automatisch zu aktivieren, wenn die zugehörige Anwendung als aktives Fenster ausgewählt wird. • Klicken Sie auf die Dropdown-Liste, um einer Anwendung einen voreingestellten Modus zuzuweisen.
	Nachtlicht	<ul style="list-style-type: none"> • Ändern Sie die Einstellung für das Nachtlicht.

Automatische Änderung der Farbvoreinstellung bei Verwendung einer bestimmten Anwendung

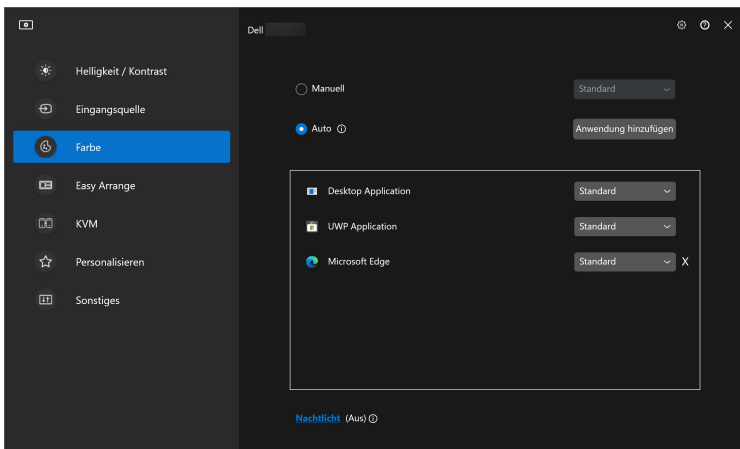

1. Wählen Sie **Auto**.
2. Klicken Sie auf **Anwendung hinzufügen**.



3. Wählen Sie die gewünschten Anwendungen und klicken Sie auf **OK**.

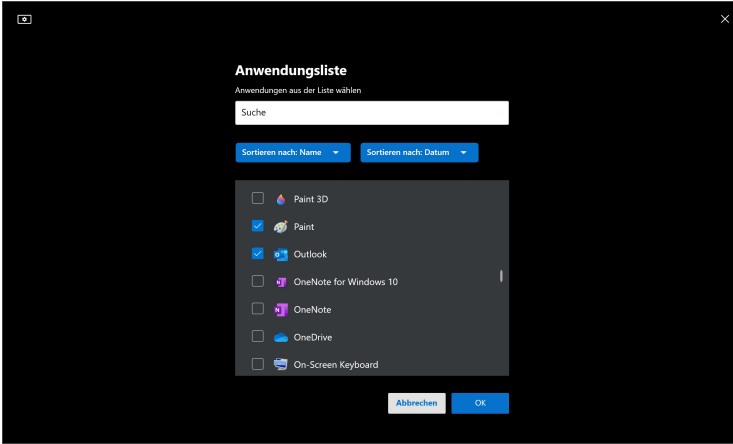

4. Wählen Sie die gewünschte Farbvoreinstellung, wenn Sie die Anwendung verwenden.

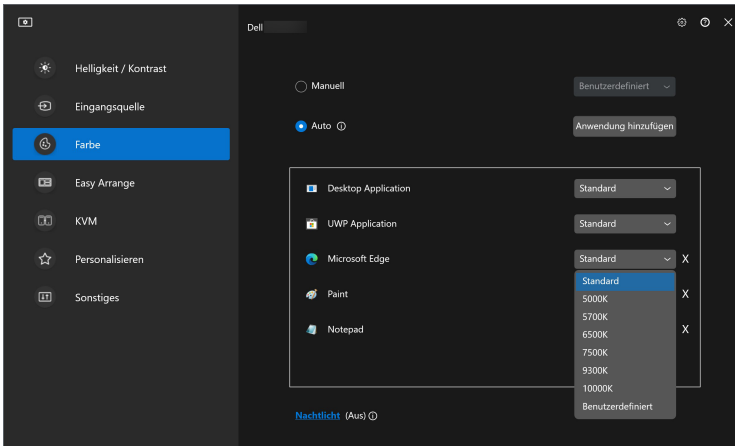

HINWEIS: Der Farbvoreinstellungsmodus unterstützt keine Batch- Dateien, Skripte, Verknüpfungen und nicht ausführbare Dateien wie z.B. ZIP-Archive oder gepackte Dateien.



Organisieren von Fenstern mit Einfache Anordnung

Das **Einfache Anordnung** Menü vereinfacht die Anzeige der Anwendungen in den Fenstern auf Ihrem Monitor.

Layout

Führen Sie die folgenden Schritte aus, um die Fenster anzuordnen:

1. Wählen Sie eines der vordefinierten Layouts, um den Bildschirm virtuell in mehrere Zonen zu unterteilen.
2. Ziehen Sie die Anwendung in die ausgewählte Zone, um sie in der Zone zu positionieren. Die Anwendung rastet an der ausgewählten Zone ein.

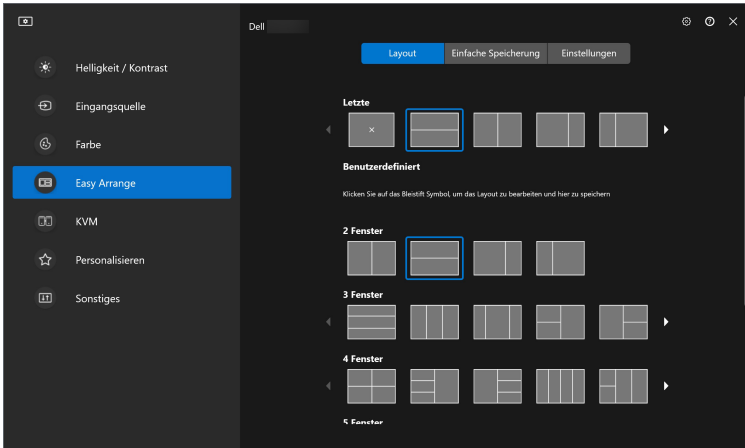

Querformat der **Einfache Anordnung** Layouts



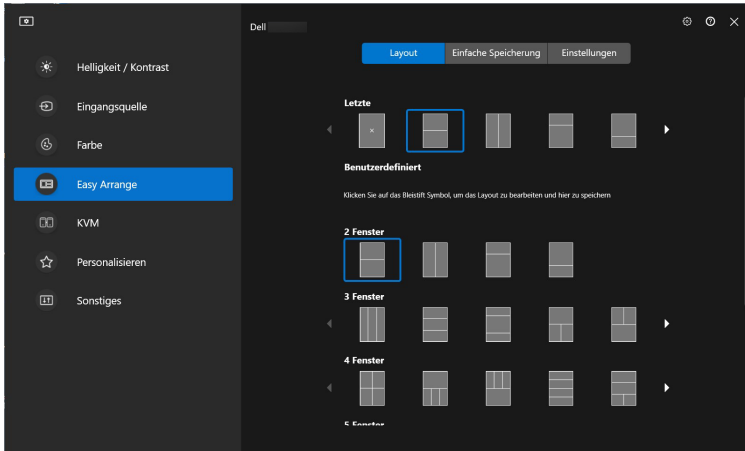

Der Hochformatmodus der **Einfache Anordnung** Layouts wird angezeigt, wenn Sie den Monitor drehen

Führen Sie die folgenden Schritte aus, um ein vorhandenes Layout anzupassen:

1. Bewegen Sie den Mauszeiger über das Layout, das Sie anpassen möchten, und klicken Sie auf das Stiftsymbol.
2. Klicken und ziehen Sie die Trennlinie, bis das Layout Ihren Wünschen entspricht.
3. Wählen Sie im Speicherdialog ein zu ersetzendes Layout aus und geben Sie den Namen des neuen Layouts ein.
4. Klicken Sie auf **Speichern**, um die Anpassung abzuschließen.

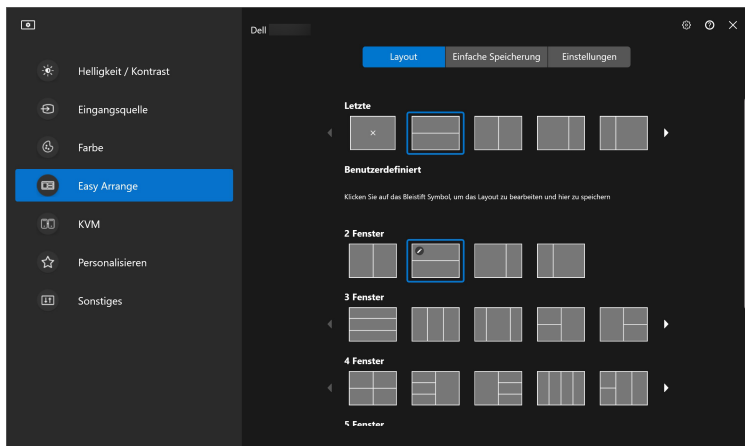

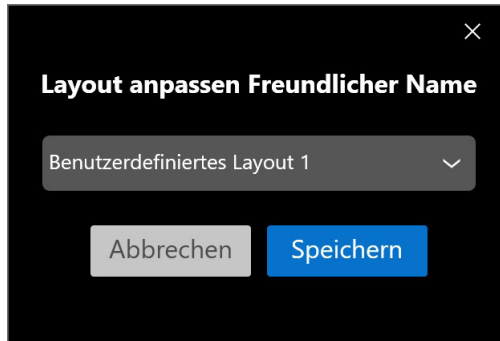

Einfache Speicherung

Einfache Speicherung ermöglicht es dem Benutzer, Anwendungen oder Dateien in ihrer jeweiligen Partition in verschiedenen Profilen zu speichern und sie manuell, zu einem bestimmten Zeitpunkt oder beim Systemstart wiederherzustellen. Führen Sie die folgenden Schritte aus, um ein Profil zu erstellen und es zu starten:

1. Klicken Sie auf **+**, um ein neues Profil zu erstellen.

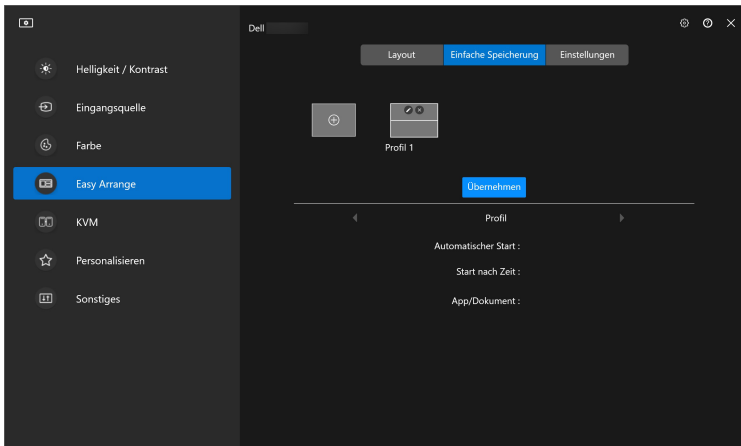

2. Geben Sie den Profilnamen ein und wählen Sie ein Layout. Klicken Sie auf **Weiter**.

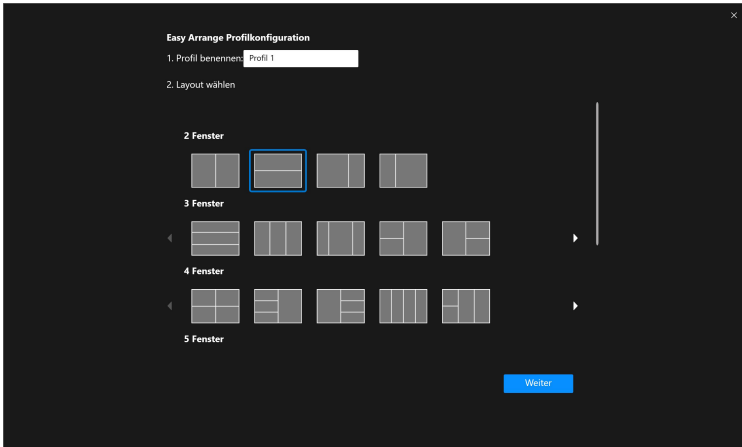

3. Weisen Sie die Anwendung oder Datei zu, die in jeder Partition angezeigt werden soll, indem Sie auf **+** klicken oder die Datei in die Partition ziehen. Klicken Sie auf **Weiter**.

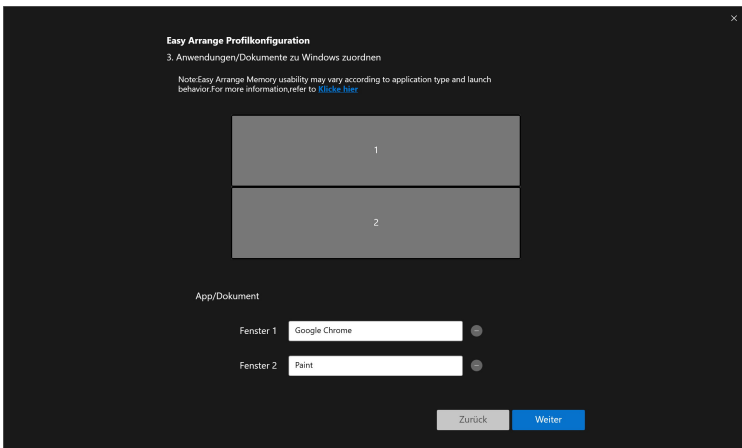

4. Legen Sie den Zeitpunkt für den Start des Profils fest und klicken Sie auf **Fertig** stellen.

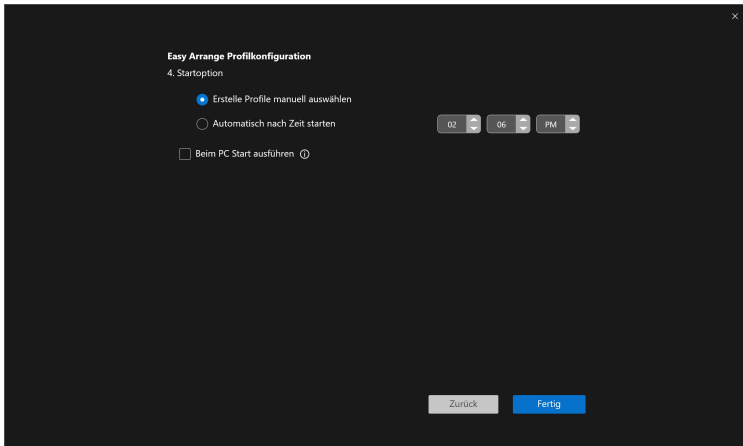

Die Benutzerfreundlichkeit des **Einfache Anordnung** Speichers kann je nach Anwendungstyp und Startverhalten variieren. **Einfache Speicherung** funktioniert mit allgemeinen Produktivitätsanwendungen wie Microsoft Office, Adobe, Webbrowsern und mehr.

Einfache Speicherung ist möglicherweise nicht in der Lage, eine Fensterpartitionierung beim Start durchzuführen, wenn eine der folgenden Situationen eintritt:

- Die Anwendung zeigt beim Start ein Popup-Dialogfeld an (z.B. Anmeldebildschirm, Fehlerdialog oder nicht gespeicherte Dateien)
- Die Anwendung wird im Vollbildmodus gestartet
- Dateien werden als einzelne Registerkarten innerhalb der Anwendung geöffnet
- Überlappende Einfache Anordnung Layouts



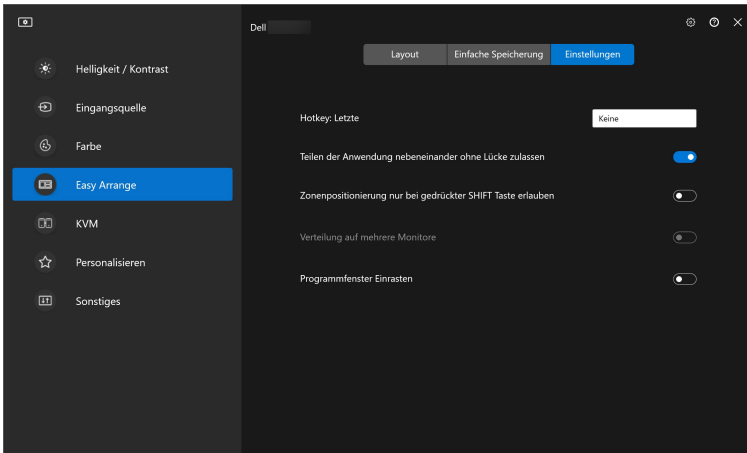

Einstellungen

Konfigurieren Sie die personenbezogenen Einstellungen.



Merkmale	Funktion	Beschreibung
Einfache Anordnung	Hotkey: Letzte	Konfigurieren Sie einen Hotkey (z.B. Alt+R), um zuletzt verwendete Layouts auszuwählen. Sie können hier auch zu Ihrem bevorzugten Hotkey wechseln.
	Teilen der Anwendung nebeneinander ohne Lücke zulassen	Aktivieren Sie diese Funktion, um das Einrasten der Anwendung nebeneinander ohne Lücke zu ermöglichen.
	Zonenpositionierung nur bei gedrückter SHIFT Taste erlauben	Aktiviert das Einfache Anordnung Menü durch Drücken der Umschalttaste.
	Verteilung auf mehrere Monitore	Wenn Sie mehrere Monitore in einem Array oder einer Matrix verwenden, kann das Layout von Einfache Anordnung auf alle Monitore als ein Desktop angewendet werden. Sie müssen Ihre Monitore richtig ausrichten, um dies effektiv zu machen.
	Programmfenster Einrasten	Ziehen Sie eine beliebige Anwendung in ein geteiltes Bildschirmlayout, indem Sie sie einfach in die Partition ziehen.



-  **HINWEIS:** Wenn ein Anwendungsfenster nicht in den von **Einfache Anordnung** definierten Bereich passt, wird die Anwendung möglicherweise nicht richtig angezeigt.
-  **HINWEIS:** Verteilung auf mehrere Monitore kann nur für alle angeschlossenen Monitore aktiviert werden, welche die gleiche physische Größe, Auflösung und Skalierungseinstellungen haben und nebeneinander aufgestellt sind.

Programmfenster Einrasten verwenden

Klicken Sie in der Taskleiste mit der rechten Maustaste auf das **DDM** Symbol, wählen Sie **Programmfenster Einrasten** und aktivieren Sie die Funktion. Wenn diese Funktion in DDM 2.1 aktiviert ist, können Sie durch Ziehen der Anwendung ein schwebendes Menü aufrufen, das die zuletzt verwendeten **Einfache Anordnung** Layouts enthält. Ziehen Sie die Anwendung auf eines der aufgeführten Layouts, um die Fensterplatzierung durchzuführen.

Wenn diese Funktion aktiviert ist, ersetzt sie die Option **Einfache Anordnung**, so dass der Benutzer seine Anwendung bequem auf dem jeweiligen Monitor einrasten lassen und das zuletzt verwendete Layout von **Einfache Anordnung** einfügen kann.

Sie können diese Funktion über das Menü **Einfache Anordnung** deaktivieren, wenn Sie **Verteilung auf mehrere Monitore** verwenden möchten.

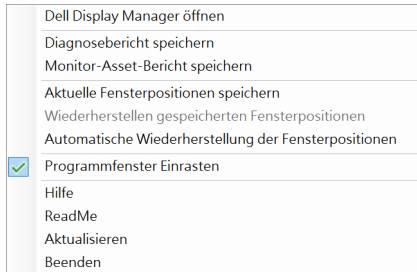

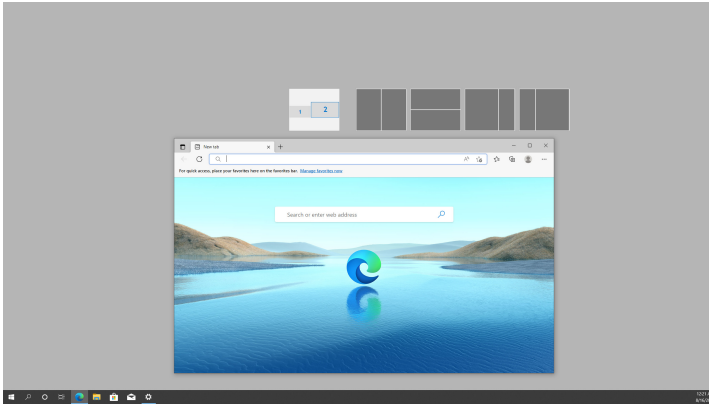

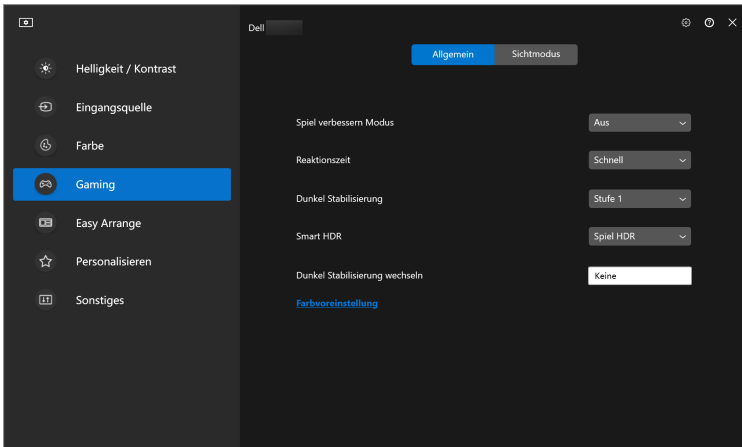

Gaming Einstellungen konfigurieren

Sie können das **Gaming** Menü konfigurieren, das nur auf Alienware und Dell Gaming Monitoren verfügbar ist.

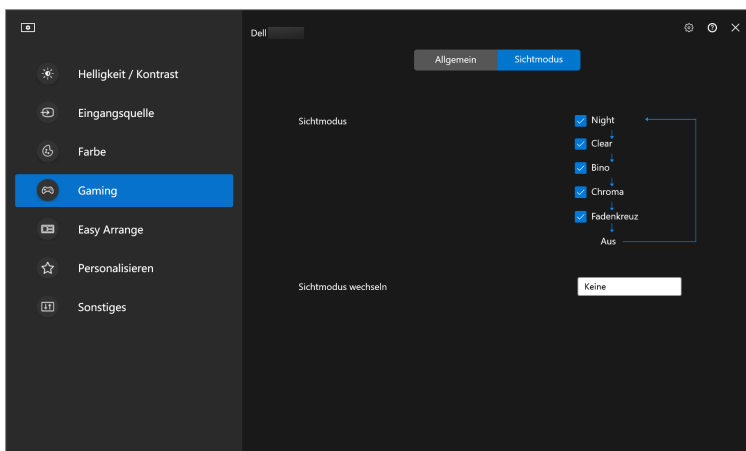



Merkmal	Funktion	Beschreibung
Allgemein	Spiel verbessern Modus	<ul style="list-style-type: none"> Wählen Sie den Spiel verbessern Modus in der Dropdown-Liste.
	Reaktionszeit	<ul style="list-style-type: none"> Wählen Sie die Reaktionszeit in der Dropdown-Liste.
	Dunkel Stabilisierung	<ul style="list-style-type: none"> Wählen Sie die Dunkel Stabilisierung in der Dropdown-Liste.
	Dunkel Stabilisierung wechseln	<ul style="list-style-type: none"> Konfigurieren Sie Ihren bevorzugten Hotkey (z.B. Alt+S), um die Dunkel Stabilisierung Stufen umzuschalten. Sie können auch zu Ihrem bevorzugten Hotkey wechseln.
	Farbvoreinstellung	<ul style="list-style-type: none"> Klicken Sie für weitere Farboptionen auf Farbvoreinstellung.
Sichtmodus	Sichtmodus	<ul style="list-style-type: none"> Wählen Sie ein oder mehrere Sichtmodi, die Sie beim Spielen verwenden können.
	Sichtmodus wechseln	<ul style="list-style-type: none"> Konfigurieren Sie Ihren bevorzugten Hotkey (z.B. Alt+T), um den Sichtmodus umzuschalten. Sie können auch zu Ihrem bevorzugten Hotkey wechseln.

 **HINWEIS:** Die Funktionen des Gaming Menüs und die verfügbaren Optionen variieren je nach Modell des Monitors.



KVM einrichten

Befolgen Sie bei Monitoren mit KVM Unterstützung die Anweisungen auf dem Bildschirm, um die Geräte einzurichten, die an den Monitor angeschlossen sind.

1. Wählen Sie die Anzahl der Quellen, an die Ihr Monitor angeschlossen ist.

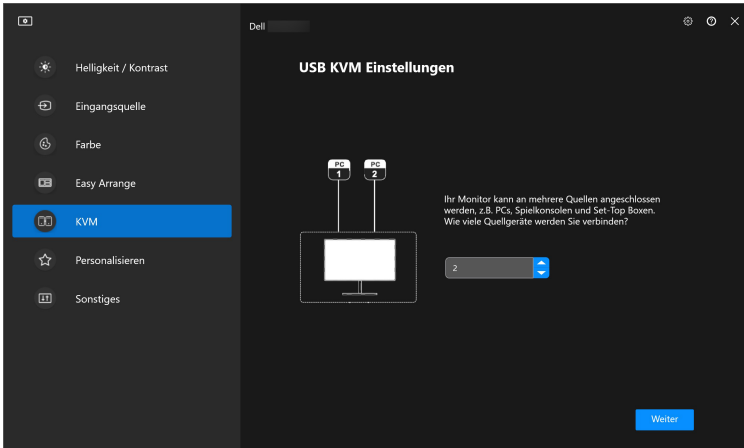

2. Koppeln Sie die Eingangsquellen mit ihren Anschlüssen und vergeben Sie bevorzugte Namen.

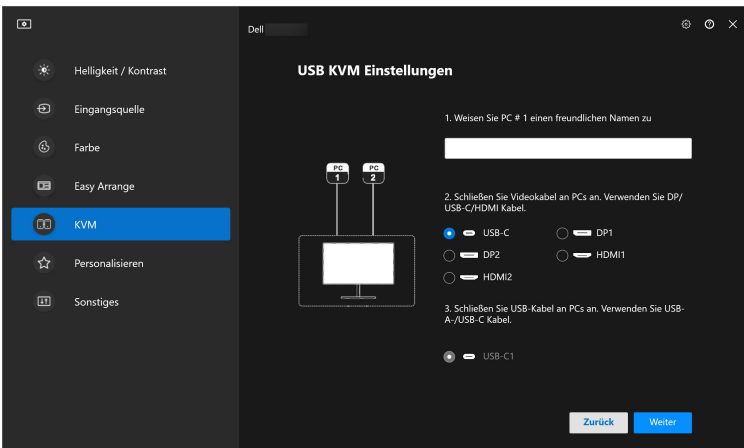

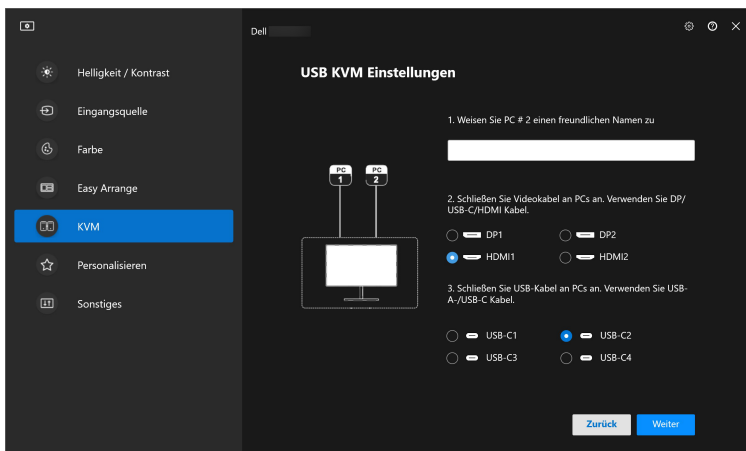

3. Schließen Sie Tastatur und Maus an den Monitor an.

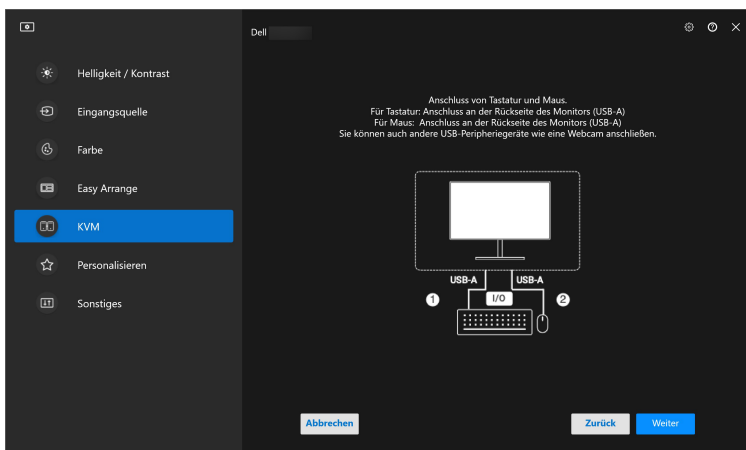

4. Wählen Sie ein bevorzugtes Layout.

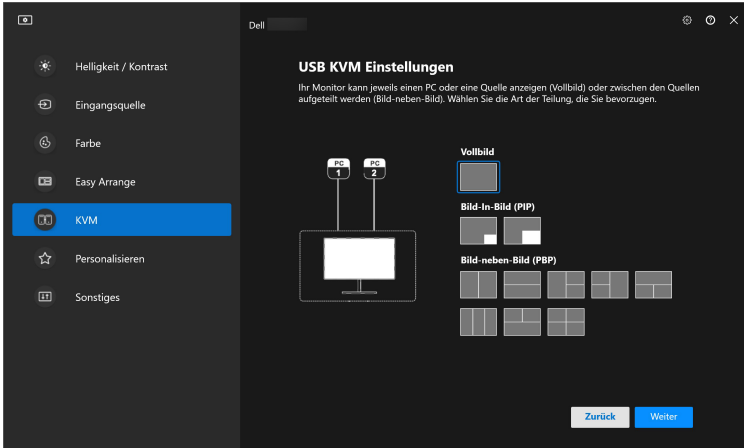

5. Klicken Sie auf **Download**, um den **Dell Display Manager (Windows)** oder den **Dell Display and Peripheral Manager (Mac)** für andere Computer, die Sie anschließen möchten, herunterzuladen. Klicken Sie abschließend auf **Weiter**, um das KVM Setup zu speichern und zu beenden.

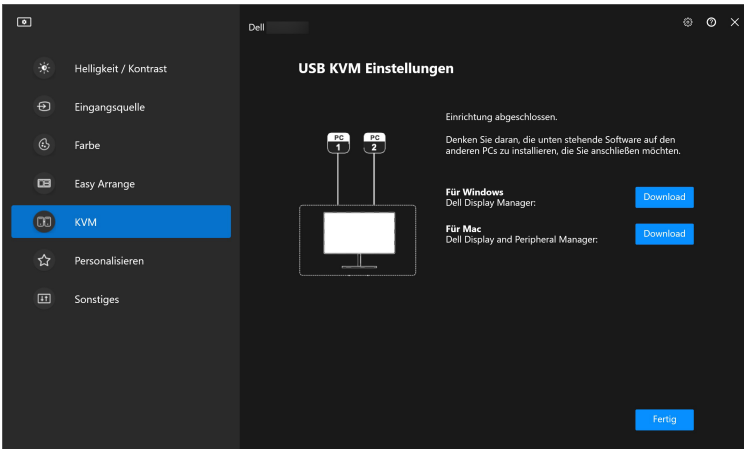

 **HINWEIS:** DDM 2.1 kommuniziert mit Ihrem Monitor, selbst wenn der Monitor ein Videobild von einem anderen Computer anzeigt. Sie können Dell Display Manager (Windows) oder Dell Display and Peripheral Manager (Mac) auf dem Computer installieren, den Sie häufig nutzen und den Eingangswechsel darüber steuern. Sie können Dell Display Manager (Windows) oder Dell Display and Peripheral Manager (Mac) auch auf anderen Computern installieren, die mit dem Monitor verbunden sind.

KVM Konfiguration ändern

Sie können die **KVM** Konfiguration nach Abschluss der KVM Einrichtung ändern, indem Sie entweder die Einrichtungsanweisungen erneut ausführen oder die Bildschirmkonfiguration ändern, indem Sie auf **Bildschirm konfigurieren** klicken.

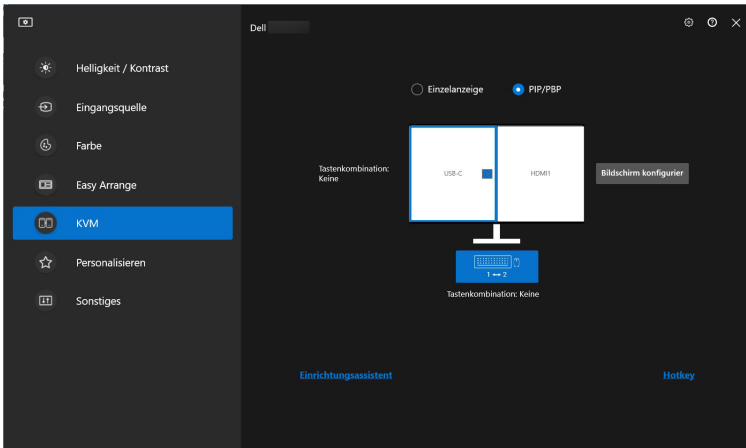
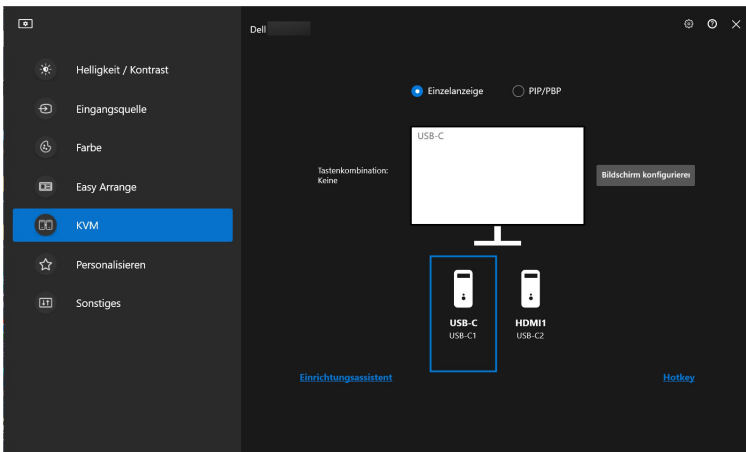

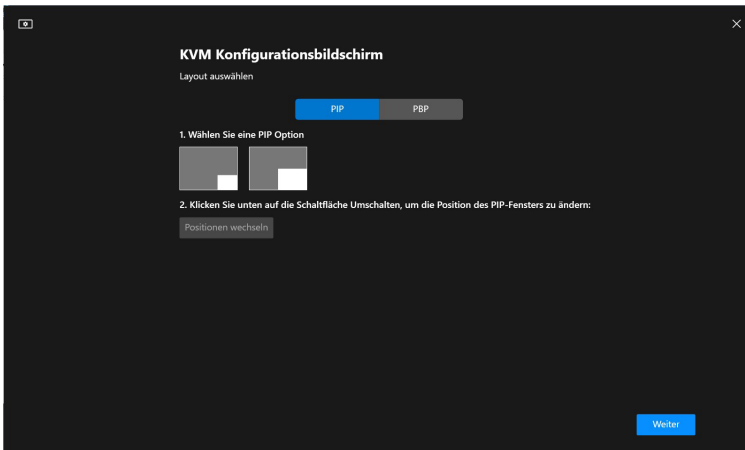

Merkmal	Funktion	Beschreibung
Einzelanzeige	Videoeingang ändern	Ändern Sie den aktuellen Videoeingang, indem Sie auf das Desktop Computersymbol klicken oder einen Hotkey drücken.
PIP/PBP	Video tauschen	Tauschen Sie den Videoeingang von Haupt/Sub durch Klicken auf den Pfeil oder Drücken des Hotkeys (nur verfügbar im PIP oder PBP Seite-an-Seite Layout).
	USB-Wechsel	Klicken Sie auf die Schaltfläche oder drücken Sie den Hotkey , um den USB Upstream-Port der aktiven Eingangsquellen umzuschalten.

1. Klicken Sie auf **KVM Konfigurationsbildschirm**, um das Bildschirmlayout zu ändern.

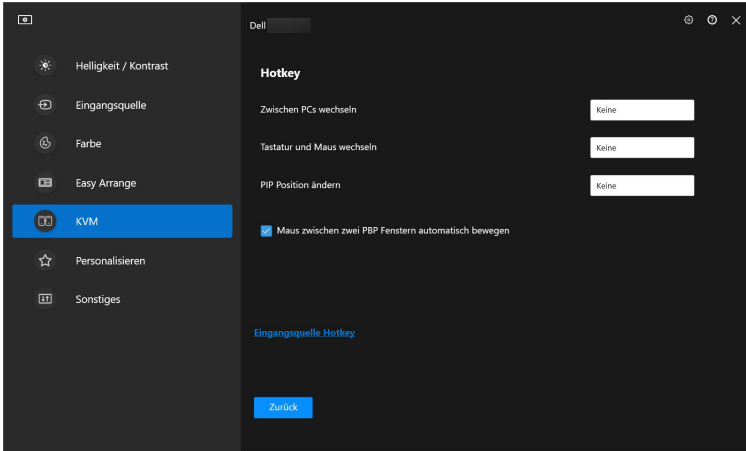

2. Klicken Sie auf **Hotkey**, um KVM Hotkeys zu konfigurieren.



 **HINWEIS:** Es werden nur die relevanten Hotkeys angezeigt, die mit Ihrer Bildschirmkonfiguration übereinstimmen.

Merkmal	Funktion	Beschreibung
Hotkey	Zwischen Computern wechseln	Konfigurieren Sie Ihren bevorzugten Hotkey (z.B. Alt+P), um zwischen den Computern im Einzelanzeigemodus zu wechseln.
	Tastatur und Maus wechseln	Konfigurieren Sie Ihren bevorzugten Hotkey (z.B. Alt+U), um Tastatur und Maus im PBP oder PIP Modus zwischen den Computern umzuschalten.
	PIP Position ändern	Konfigurieren Sie Ihren bevorzugten Hotkey (z.B. Alt+Q), um die PIP Position zu ändern.
	Maus zwischen zwei PBP Fenstern automatisch bewegen	Aktivieren Sie das Umschalten von Tastatur und Maus von einem Computer zu einem anderen Computer durch Schieben über die Kante, wenn der PBP Modus aktiviert ist.
	Eingangsource Hotkey	Klicken Sie für weitere Hotkey Konfigurationen auf Eingangsource Hotkey .



Einstellungen personalisieren

Konfiguration des Menüstarters ändern

1. Klicken Sie auf **Konfigurieren**, um die Schnellzugriffsfunktion des **Menüstarter** zu ändern.

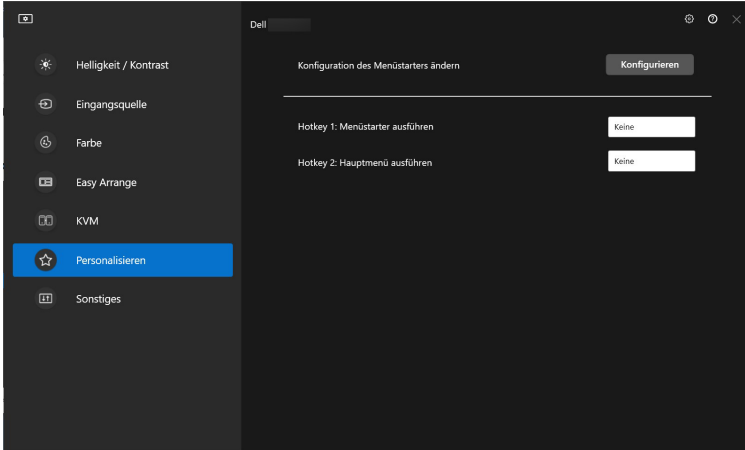

2. Wählen Sie eine Funktion in der Dropdown-Liste. Klicken Sie auf **Funktion hinzufügen**, um weitere Funktionen zum **Menüstarter** hinzuzufügen.

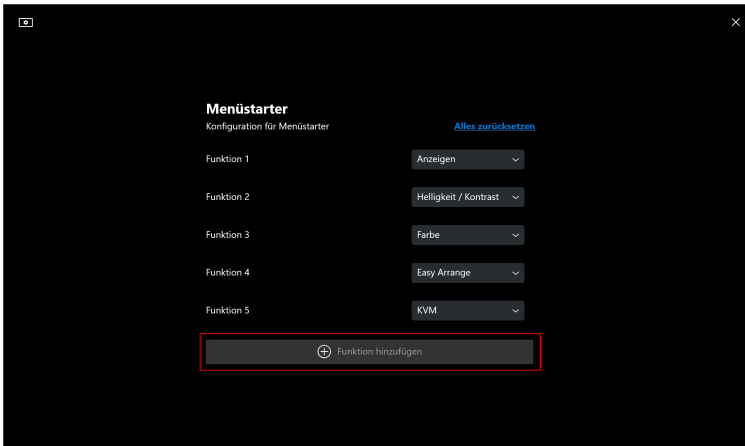

3. Klicken Sie auf **Alles zurücksetzen**, um die Funktionen des **Menüstarter** zurückzusetzen.

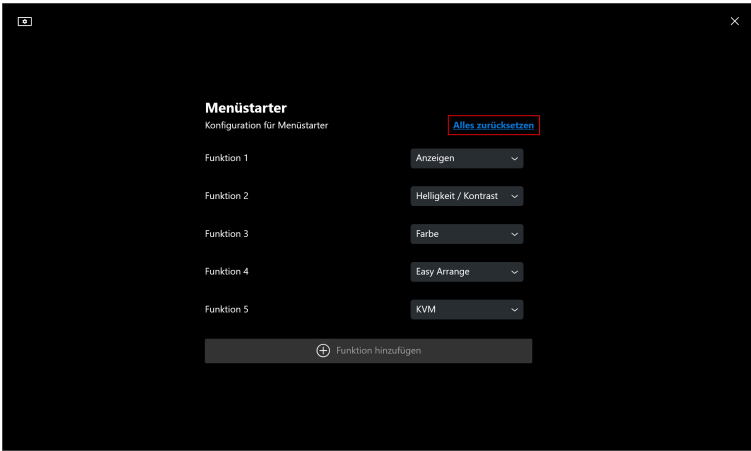

 **HINWEIS:** Die verfügbaren Funktionen können je nach der Konfiguration Ihres Monitors unterschiedlich sein.

Ändern der Konfiguration der DDM starten Hotkeys

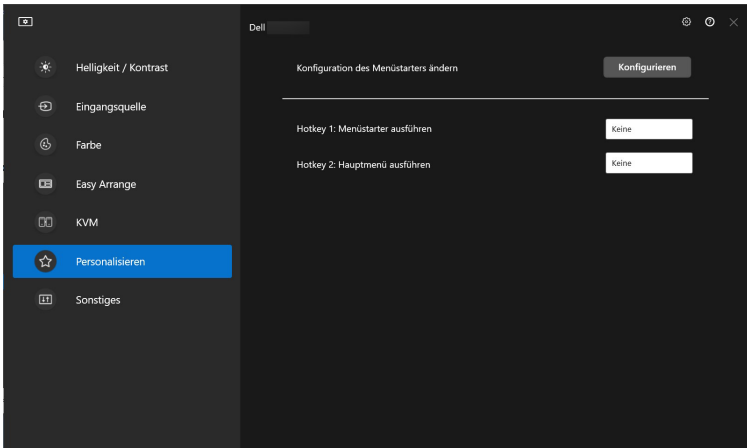

Merkmal	Funktion	Beschreibung
Personalisieren	Menüstarter ausführen	Konfigurieren Sie einen Hotkey (z.B. Alt+M), um das Menüstarter Fenster des Monitors aufzurufen, auf dem sich der Mauszeiger gerade befindet.
	Hauptmenü ausführen	Konfigurieren Sie einen Hotkey (z.B. Alt+D), um das Hauptmenü des Monitors aufzurufen, auf dem sich der Mauszeiger gerade befindet.

Anwendung von Energiesparfunktionen

Bei unterstützten Dell Modellen sind die **PowerNap** Energiesparoptionen im Menü **Sonstiges** verfügbar. Sie können die Helligkeit des Monitors auf die kleinste Stufe stellen oder den Monitor in den Ruhemodus versetzen, wenn der Bildschirmschoner aktiviert ist.

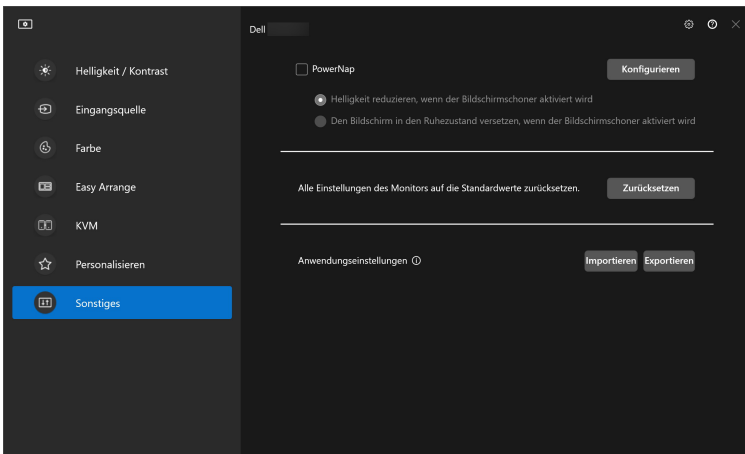

HINWEIS: Die PowerNap Option ist in PBP oder PIP deaktiviert, um eine Unterbrechung der normalen Aktivitäten zu vermeiden.



Farbverwaltung

Diese Funktion sorgt für ein optimales Farberlebnis, indem sie den Farbraum des Monitors an das ICC (International Color Consortium) Profil anpasst.

Bei unterstützten Dell Modellen sind die **Farbverwaltung** Optionen im Menü **Sonstiges** verfügbar. Sie können **Passen Sie das Standardfarbprofil in Windows automatisch an, wenn die Farbvoreinstellung im Monitor geändert wird** oder **Ändern Sie die Farbvoreinstellung automatisch auf der Grundlage der Änderung des ICC Profils** auswählen.

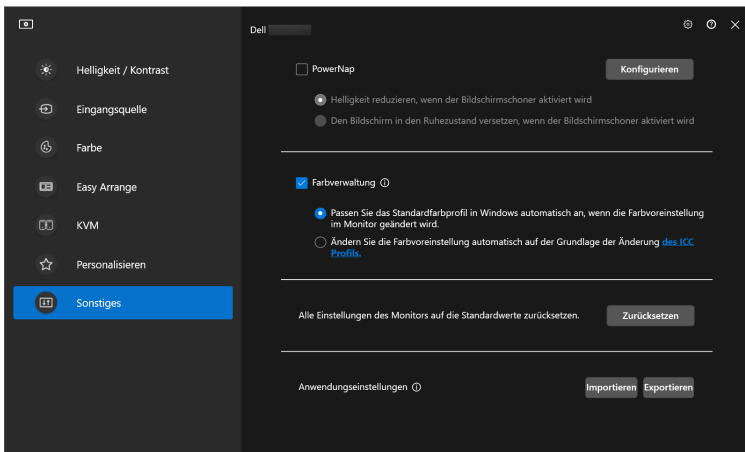

Passen Sie das Standardfarbprofil in Windows automatisch an, wenn die Farbvoreinstellung im Monitor geändert wird

Das entsprechende Farbprofil wird in Windows als Standard eingestellt, wenn Sie die Farbvoreinstellung über das OSD-Menü des Monitors ändern.

Ändern Sie die Farbvoreinstellung automatisch auf der Grundlage der Änderung des ICC Profils

Die entsprechende Farbvoreinstellung wird auf dem Monitor eingestellt, wenn Sie das ICC Profil in Windows ändern. Sie können auf den ICC Profil Link klicken, um das für den Monitor installierte Farbprofil hinzuzufügen.

 **HINWEIS:** Derzeit wird diese Funktion nicht unterstützt, wenn die Anzeige auf einen externen Monitor beschränkt ist.



Ändern des ICC Profils in Windows

Wählen Sie ein Farbprofil aus der Dropdown-Liste **Farbprofil** in den **Bildschirm** Einstellungen.

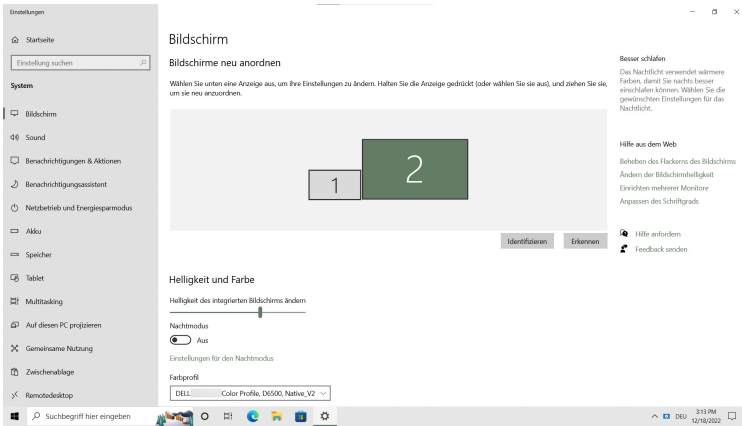

Zurücksetzen der Monitoreinstellungen

Klicken Sie auf **Zurücksetzen**, um alle Monitoreinstellungen im Menü **Sonstiges** zurückzusetzen.

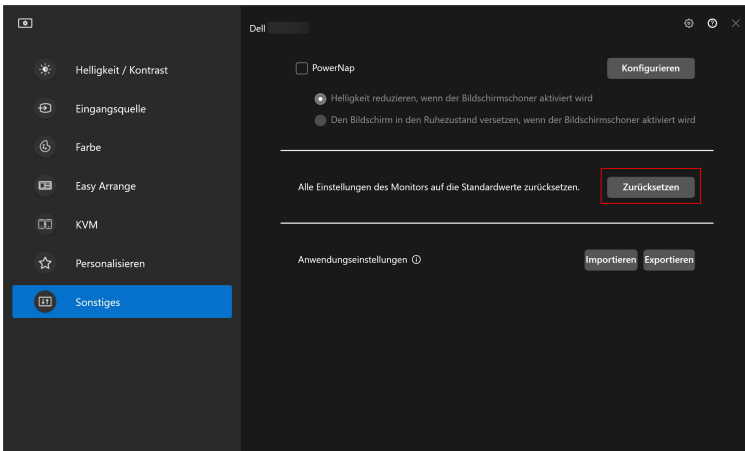

Anwendungseinstellungen importieren/ exportieren

Mit dieser Funktion können Sie die Monitoreinstellungen von einem Monitor exportieren und auf einem anderen Monitor desselben Modells importieren.

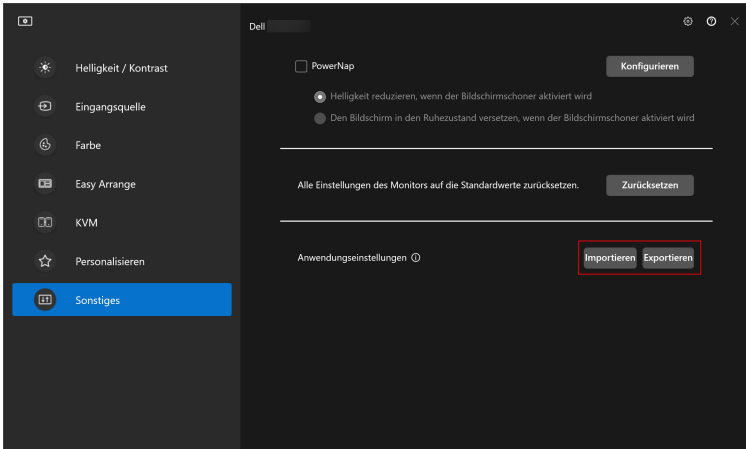

1. Klicken Sie auf **Exportieren**, um eine Kopie der Anwendungs- und Monitoreinstellungen des ausgewählten Monitors in einer Datei zu speichern, und klicken Sie auf **OK**, wenn der Export erfolgreich war.

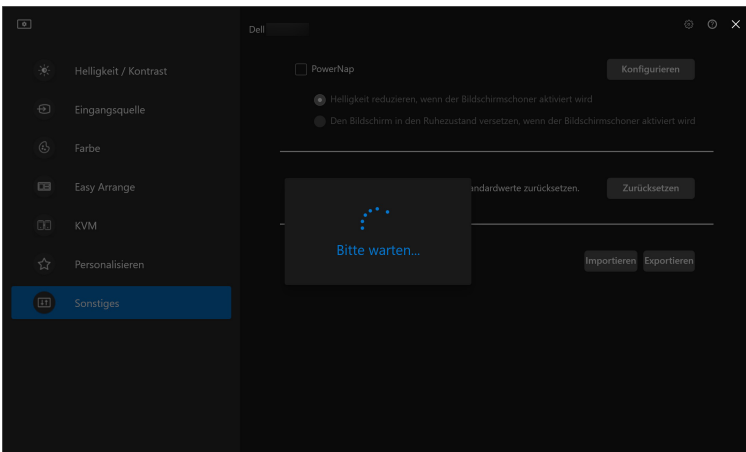

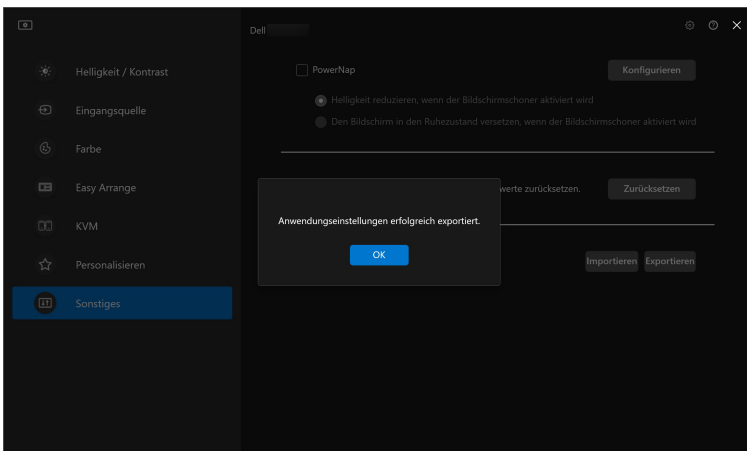

2. Wenn Sie die Einstellungen aus einer zuvor exportierten Datei importieren möchten, klicken Sie auf **Importieren** und wählen Sie die Datei aus. Die Monitoreinstellungen werden auf alle angeschlossenen Monitore desselben Modells angewendet.

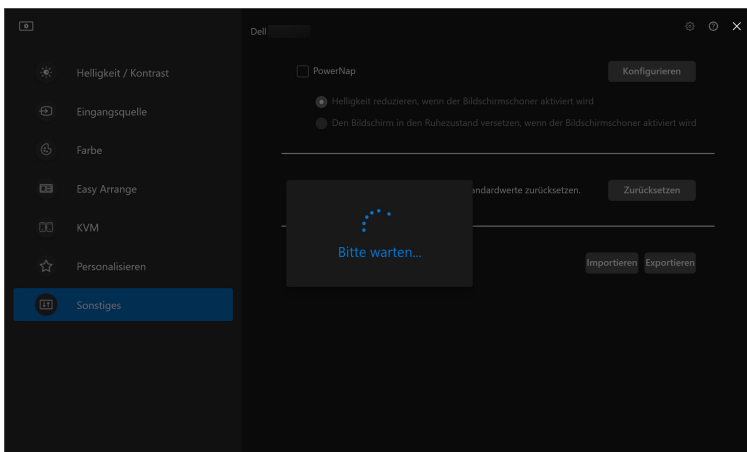

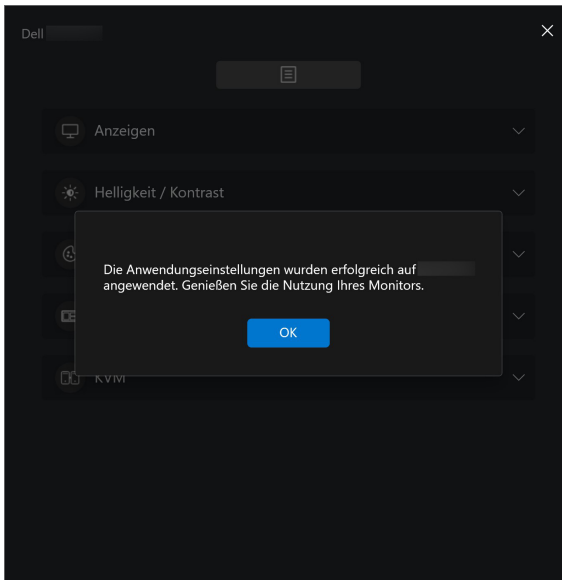

3. DDM 2.1 wird nach dem Importieren der Datei neu gestartet.

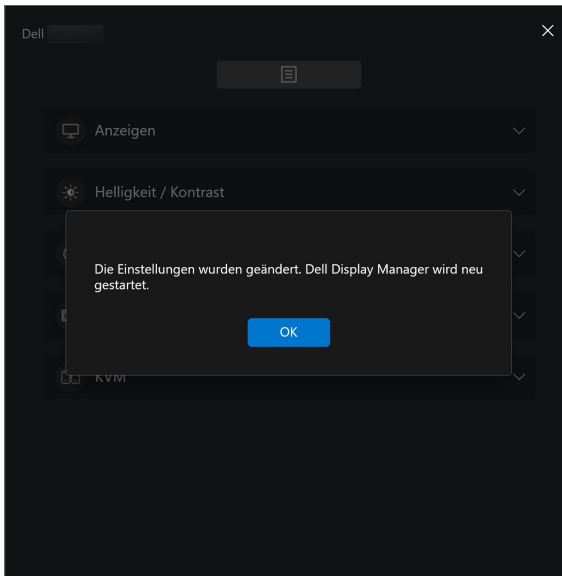

Zusätzliche Einstellungen von DDM 2.1

Unter **Einstellungen** sind weitere DDM 2.1 Einstellungen verfügbar. Klicken Sie auf das **Einstellungen** Symbol, um Einstellungen vorzunehmen.

Merkmal	Funktion	Beschreibung
Einstellungen	Anwendungssprache ändern	Bevorzugte Sprache auf DDM 2.1 anwenden. Die Standard Bevorzugte Sprache ist die erste Sprache in der Bevorzugte Sprache Liste, die der Windows Sprachkonfiguration folgt.
	Beim Systemstart automatisch laden	Starten Sie DDM 2.1, wenn der Computer hochfährt.
	Bildschirmbenachrichtigung aktivieren	Erlauben Sie DDM 2.1, eine Benachrichtigung anzuzeigen.

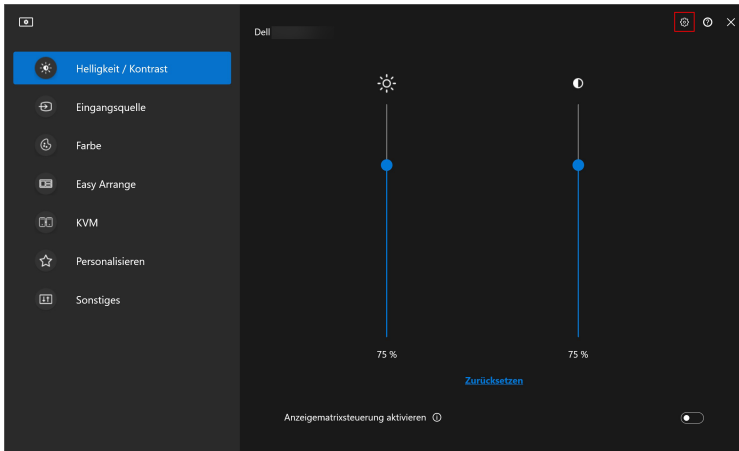

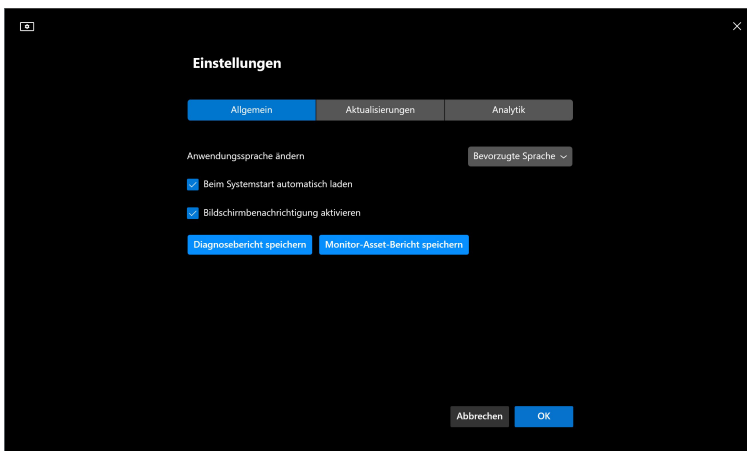

Hilfe

In der **Hilfe** sind zusätzliche Software- und Monitorinformationen verfügbar. Klicken Sie auf das **“?”** Symbol, um den **Hilfe** Bildschirm aufzurufen.

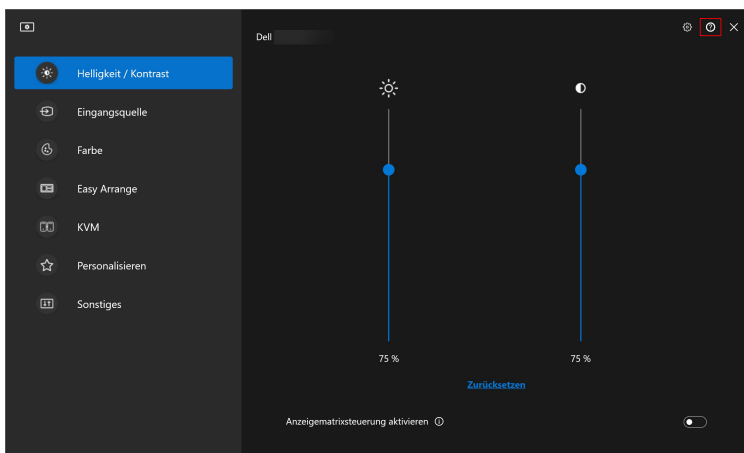

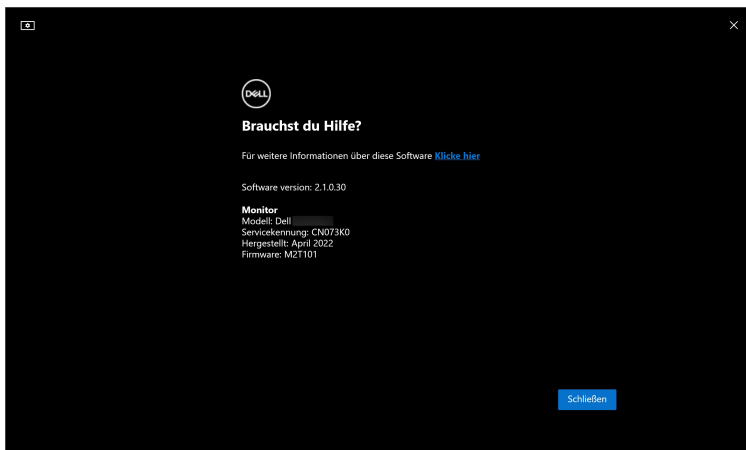

Wenn Sie **hier** klicken, erhalten Sie Software-Informationen. Sie können auch Modellname, Servicekennung, Herstellungsdatum und Firmware-Informationen des Monitors abrufen. Klicken Sie auf **Schließen**, um den **Hilfe** Bildschirm zu beenden.



Problemlösung

Verstehen der verschiedenen Zustände von DDM 2.1

Merkmal	Funktion	Beschreibung
DDM Symbol	Suche 	Suche nach unterstützten Monitoren.
	Verbunden 	Die unterstützten Monitore sind verbunden. HINWEIS: Sie können mit der rechten Maustaste klicken, um die Anzeige zu aktualisieren, wenn Ihr unterstützter Monitor nicht im DDM 2.1 Dropdown-Menü aufgeführt ist.
	Die Verbindung kann nicht hergestellt werden 	Entweder sind keine unterstützten Monitore angeschlossen oder es liegt ein Kommunikationsfehler beim Anschluss Ihres Monitors vor. Siehe Gründe für die Nichterkennung des Monitors im folgenden Abschnitt.

Wenn DDM 2.1 nicht auf Ihrem Monitor funktioniert, wird im Statusmenü das folgende Symbol und die folgende Meldung angezeigt.



 **HINWEIS:** DDM 2.1 funktioniert nur auf ausgewählten Monitoren der Marke Dell und wird auf Monitoren anderer Hersteller nicht unterstützt.



Dell Monitore, die nicht von DDM 2.1 unterstützt werden

DDM 2.1 könnte mit den folgenden Monitoren nicht funktionieren:

- Dell Monitormodelle, die nicht in der Liste der von DDM 2.1 für Windows unterstützten Modelle enthalten sind. Weitere Informationen finden Sie unter <https://www.dell.com/support/ddm>
- Monitore, die nicht in der Unterstützungsliste von DDM 2.1 für Windows aufgeführt sind. Virtuelle und drahtlose Monitore unterstützen kein DDC/CI

Unterstützter Dell Monitor kann nicht erkannt werden

In den folgenden Szenarien ist Dell Display Manager möglicherweise nicht in der Lage, mit dem Monitor zu kommunizieren.

1. Der Primärmonitor hat die Multi-Monitor-Synchronisation (MMS) aktiviert.
2. Der Monitor ist mit der Farbkalibrierung beschäftigt.
3. Auf dem Monitor ist **Bildschirmpartition** aktiviert.
4. DDC/CI ist ausgeschaltet.

Wenn DDM 2.1 einen unterstützten Dell Monitor nicht erkennen und/oder kommunizieren kann, gehen Sie zur Fehlerbehebung wie folgt vor:

1. Vergewissern Sie sich, dass das Videokabel oder das USB Upstream-Kabel ordnungsgemäß an Ihren Monitor und Ihren Computer angeschlossen ist. Vergewissern Sie sich, dass alle Stecker richtig mit den Anschlüssen verbunden sind.
2. Überprüfen Sie das Monitor OSD, um zu gewährleisten, dass **DDC/CI** aktiviert ist.

Kompatibilität zwischen DDM 1.x und DDM 2.1

Wenn Sie ältere Monitore haben, die von DDM 2.1 nicht unterstützt werden, können beide Programme auf einem Computer installiert werden. Es wird dringend empfohlen, DDM 1.x zu deinstallieren, wenn all Ihre Monitore von DDM 2.1 unterstützt werden.



Weitere Informationen zur Fehlerbehebung

Sie können den **Diagnosebericht speichern** oder den **Monitor-Asset-Bericht speichern**, um dem Dell Servicezentrum weitere Informationen zur Fehlerbehebung zur Verfügung zu stellen.

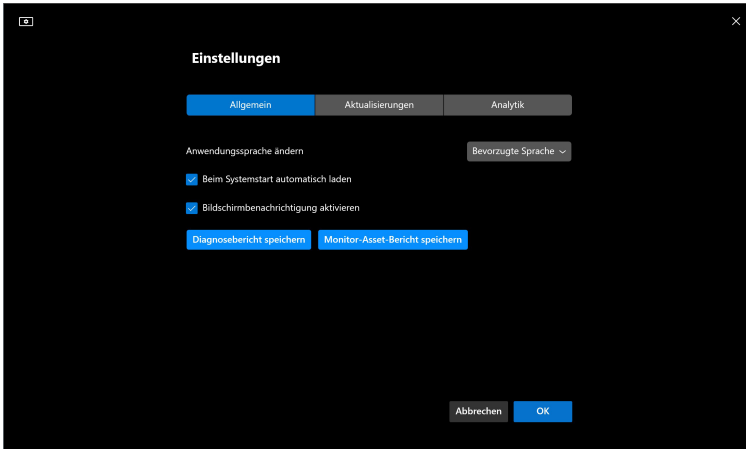

Diagnosebericht speichern

Klicken Sie mit der rechten Maustaste auf das DDM 2.1 Symbol und wählen Sie **Diagnosebericht speichern** oder klicken Sie in den **Einstellungen** auf die Schaltfläche **Diagnosebericht speichern**. Der Bericht enthält system- und monitorbezogene Informationen sowie DDM 2.1 Laufzeitprotokolle.

Monitor-Asset-Bericht speichern

Klicken Sie mit der rechten Maustaste auf das DDM 2.1 Symbol und wählen Sie **Monitor-Asset-Bericht speichern** oder klicken Sie in den **Einstellungen** auf die Schaltfläche **Monitor-Asset-Bericht speichern**. Der Bericht enthält Informationen zu den Extended Display Identification Data (EDID) für alle angeschlossenen Monitore.



Programmfenster Einrasten

Diese Option ist standardmäßig aktiviert. Wenn diese Funktion aktiviert ist, ersetzt sie die Option Einfache Anordnung, so dass der Benutzer seine Anwendung bequem auf dem jeweiligen Monitor einrasten lassen und die vier zuletzt verwendeten Layouts von Einfache Anordnung einfügen kann.

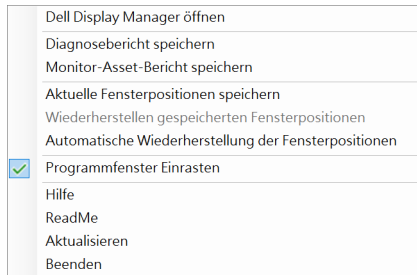

 **HINWEIS:** Sie können diese Funktion deaktivieren, wenn Sie Verteilung auf mehrere Monitore verwenden möchten.

DDM 2.1 verbessern

Aktivieren Sie das Kontrollkästchen **Helfen Sie Dell, Produkte und Dienstleistungen automatisch zu verbessern**, wenn Sie zustimmen, dass Diagnose- und Nutzungsdaten automatisch an den Dell Server übermittelt werden. Diese Daten tragen zur Verbesserung der Produkte und Services von Dell bei.

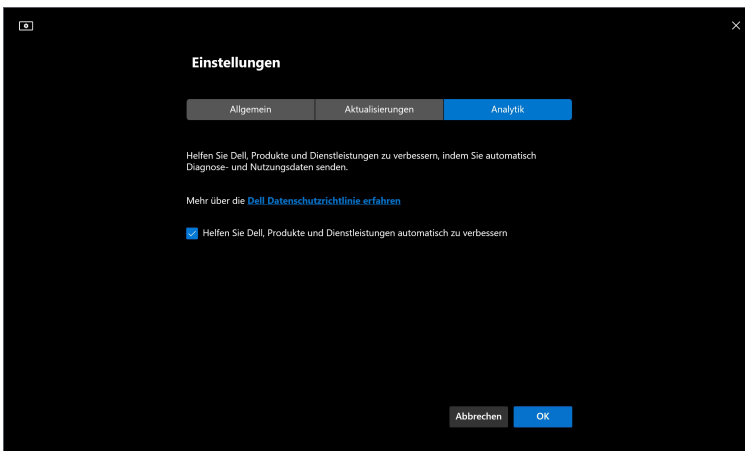

Aktualisieren der DDM 2.1 Software und der Monitor-Firmware

Wenn Ihr Computer mit dem Internet verbunden ist, werden Sie aufgefordert, auf eine neuere Version von DDM 2.1 oder der Monitor-Firmware zu aktualisieren, sobald die aktualisierte Version verfügbar ist. Es wird empfohlen, die neueste DDM 2.1 Anwendung und Monitor-Firmware herunterzuladen und zu installieren.

Klicken Sie in den **Einstellungen** auf **Aktualisierungen**, um die DDM 2.1 Software oder die Monitor-Firmware zu aktualisieren.

Sie können auch nach einer neuen Version suchen, indem Sie in den **Einstellungen** auf **Überprüfen Auf Aktualisierungen** klicken.

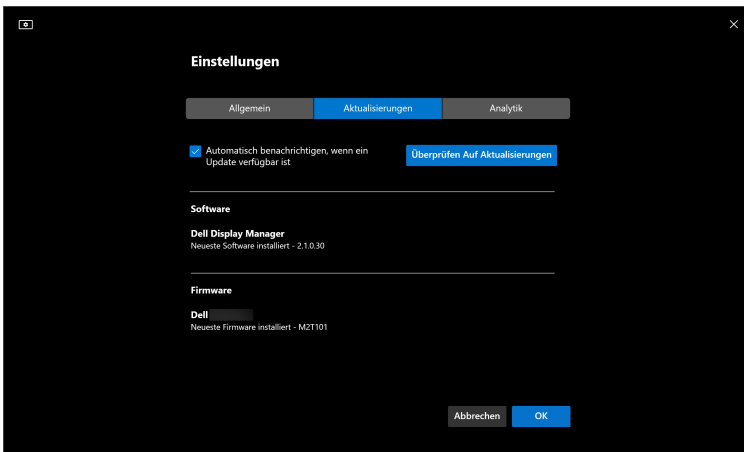

Aktualisierung der Firmware des Monitors

1. Klicken Sie zum Aktualisieren der Firmware auf **Aktualisierungen**. Der Fortschrittsbalken für den Download wird angezeigt, sobald der Vorgang beginnt.

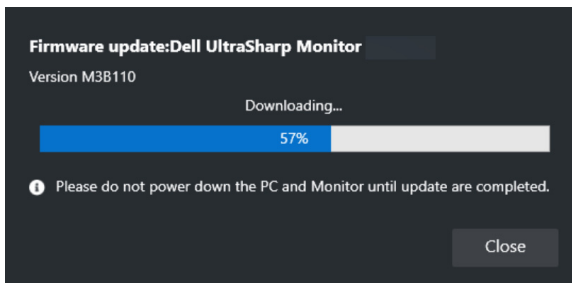

2. Nach Abschluss des Downloads wird ein Dialogfeld angezeigt, in dem Sie zur Bestätigung aufgefordert werden. Befolgen Sie die Anweisungen auf dem Bildschirm, um alle anderen Monitore zu trennen, bevor Sie auf **Ja** klicken.

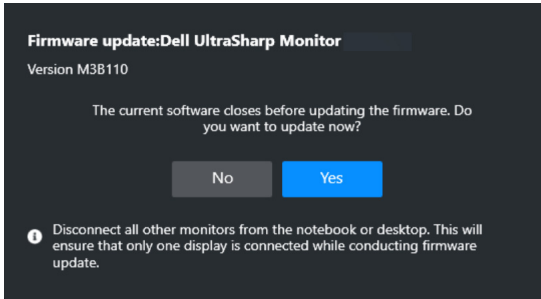

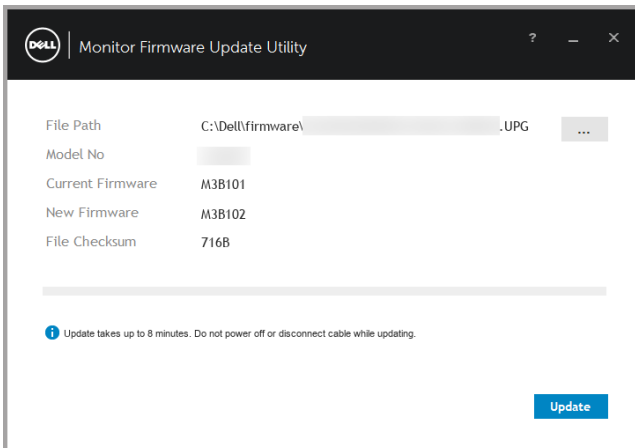

3. **DDM 2.1** wird geschlossen und das **Aktualisierungsprogramm für Monitor-Firmware** wird angezeigt, nachdem Sie die Aktualisierung der Firmware bestätigt haben. Klicken Sie auf **Aktualisieren**, um die Aktualisierung der Firmware zu starten.

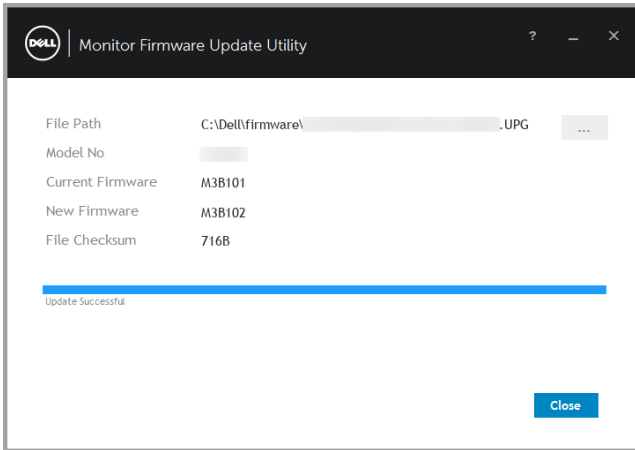

4. Klicken Sie nach Abschluss der Aktualisierung auf **Schließen**, um das **Aktualisierungsprogramm für Monitor-Firmware** zu beenden und den Monitor neu zu starten.



-  **HINWEIS:** Weitere Informationen zur Firmware-Aktualisierung des Monitors erhalten Sie durch Klicken auf das “?” Symbol im Aktualisierungsprogramm für Monitor-Firmware.
-  **HINWEIS:** Starten Sie DDM 2.1 manuell neu, nachdem die Aktualisierung der Monitor-Firmware abgeschlossen ist.

