

# **Dell Display Manager 2.1**

## **para Windows**

### Guia do Utilizador





**NOTA:** Uma NOTA indica informações importantes que ajudam a melhor utilizar o seu computador.

**Copyright © 2022 Dell Inc. ou suas subsidiárias. Todos os direitos reservados.** Dell, EMC, e outras marcas registradas são marcas registradas de Dell Inc. ou suas subsidiárias. Outras marcas registradas podem ser marcas registradas dos respectivos donos.

2022 - 12

Rev. A01

# Conteúdo

<b>Visão geral</b> . . . . .	<b>6</b>
<b>Requisitos do Sistema</b> . . . . .	<b>6</b>
<b>Transferir e configurar o DDM 2.1</b> . . . . .	<b>7</b>
<b>Transferir o DDM 2.1</b> . . . . .	<b>7</b>
<b>Ligar o monitor ao seu computador</b> . . . . .	<b>7</b>
<b>Antes de iniciar o DDM 2.1</b> . . . . .	<b>8</b>
<b>Iniciar o DDM 2.1</b> . . . . .	<b>9</b>
<b>Iniciador de Menu</b> . . . . .	<b>9</b>
<b>Menu principal</b> . . . . .	<b>16</b>
<b>Ajustar a luminosidade e contraste</b> . . . . .	<b>18</b>
<b>Gerir múltiplas entradas de vídeo</b> . . . . .	<b>19</b>
<b>Configurar o modo Picture-in-Picture/     Picture-by-Picture (PIP/PBP)</b> . . . . .	<b>19</b>
<b>Atribuir teclas de atalho</b> . . . . .	<b>21</b>
<b>Configurar o modo de exibição do monitor</b> . . . . .	<b>23</b>
<b>Alterar automaticamente a predefinição de cor     quando utiliza uma aplicação específica</b> . . . . .	<b>24</b>
<b>Organizar janelas com Ordenação Fácil</b> . . . . .	<b>26</b>
<b>Layout (Disposição)</b> . . . . .	<b>26</b>
<b>Easy Memory (Memória Fácil)</b> . . . . .	<b>29</b>
<b>Settings (Definições)</b> . . . . .	<b>31</b>
<b>Usar a Colagem de Janela de Aplicação</b> . . . . .	<b>33</b>



<b>Configurar Definições de Jogos</b> . . . . .	<b>34</b>
<b>Configurar o KVM</b> . . . . .	<b>36</b>
Alterar a configuração KVM . . . . .	39
<b>Personalizar definições</b> . . . . .	<b>43</b>
Alterar a Configuração do Iniciador de Menu . . . . .	43
Alterar a configuração da Tecla de Atalho de Iniciação de DDM . . . . .	44
<b>Aplicar funcionalidades de conservação de energia</b> . . . . .	<b>45</b>
<b>Gestão de Cor</b> . . . . .	<b>46</b>
Ajustar automaticamente o perfil predefinido de cor no Windows quando a predefinição de cor no monitor é alterada . . . . .	46
Alterar automaticamente a predefinição de cor com base na alteração no perfil ICC . . . . .	47
Alterar o perfil ICC no Windows . . . . .	47
<b>Repor as definições do monitor</b> . . . . .	<b>48</b>
<b>Importar/Exportar definições da aplicação</b> . . . . .	<b>48</b>
<b>Definições adicionais do DDM 2.1</b> . . . . .	<b>52</b>
<b>Ajuda</b> . . . . .	<b>53</b>
<b>Resolução de problemas</b> . . . . .	<b>55</b>
Entender os diferentes estados de DDM 2.1 . . . . .	55
Monitores Dell não compatíveis com DDM 2.1 . . . . .	56
Não é possível detetar monitor Dell compatível . . . . .	56
Compatibilidade entre DDM 1.x e DDM 2.1 . . . . .	56
Obter mais informações sobre resolução de problemas . . . . .	57
Colagem de Janelas de Aplicações . . . . .	58



<b>Melhorar DDM 2.1</b> .....	<b>58</b>
<b>Atualizar o software DDM 2.1 e firmware do monitor</b> .....	<b>59</b>
<b>Atualizar o firmware do monitor.</b> .....	<b>59</b>



# Visão geral

Dell Display Manager 2.1 (DDM 2.1) é uma aplicação Windows usada para gerir um monitor ou grupo de monitores.

DDM 2.1 permite-lhe configurar as definições do monitor, controlar as definições de energia, organizar aplicações em diferentes disposições do ecrã, e outras funções em monitores Dell suportados.

Depois de instalar DDM 2.1, será sempre iniciado quando reiniciar o seu computador. Está disponível um ícone de acesso rápido na barra de tarefas do sistema, com informações sobre os monitores ligados disponíveis quando passa o cursor sobre o ícone DDM.

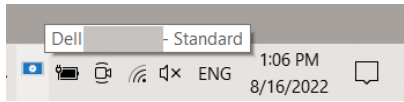

## Requisitos do Sistema

DDM 2.1 é compatível com os seguintes Windows de base x86:

- Windows 10 versão 17763 e superior
- Windows 11

 **NOTA:** Certas funções dependem do hardware. Consulte o guia de utilizador do monitor para informações sobre quais funções estão disponíveis.

 **NOTA:** As imagens de ecrã neste documento servem apenas para ilustração. Algumas funções podem não ser compatíveis com o seu monitor.



# Transferir e configurar o DDM 2.1

## Transferir o DDM 2.1

1. Encontre o nome do modelo do seu monitor ou digite-o em <https://www.dell.com/support>.
2. Transfira o DDM 2.1 para Windows da lista de transferências, e instale-o no seu computador.  
Pode também visitar <https://www.dell.com/support/ddm> e transferir o software do site. O site de suporte Dell deteta o SO do dispositivo, e a ligação para transferir Dell Display Manager 2.1 aparecerá caso esteja a usar um dispositivo Windows OS. Como alternativa, pode seleccionar Windows OS da lista de seleção de Sistemas Operativos.

## Ligar o monitor ao seu computador

1. Ligue o monitor ao seu computador seguindo os passos especificados no guia do utilizador do monitor.

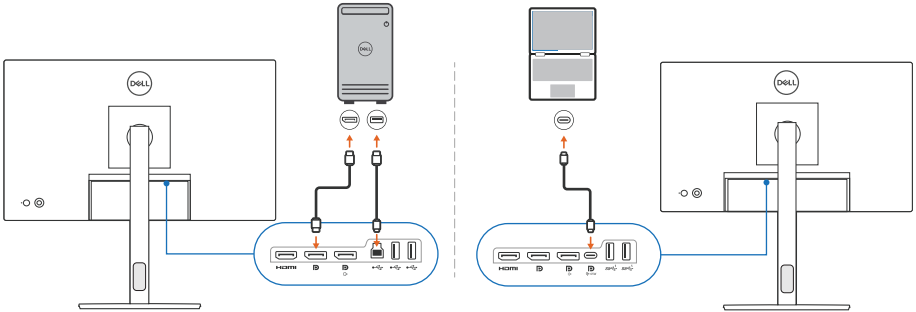



**NOTA:** Os diagramas de conectividade são apenas para ilustração. Consulte o guia de utilizador do monitor para informações completas.

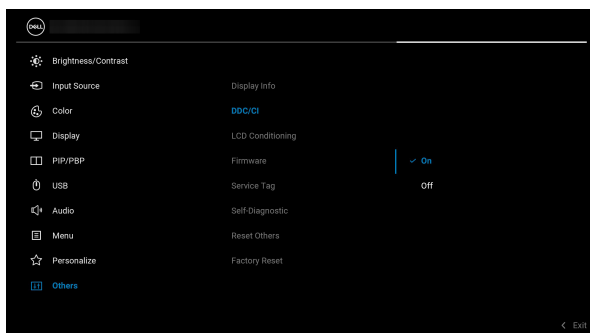

# Antes de iniciar o DDM 2.1

Antes de iniciar o DDM 2.1, selecione **Others (Outros)** no OSD do monitor, e certifique-se que a função **DDC/CI** está **On (Ligado)**.



 **NOTA:** Apenas **Easy Arrange (Ordenação Fácil)** estará ativada caso a função **DDC/CI** esteja **Off (Desligada)**.





# Iniciar o DDM 2.1

## Iniciador de Menu

Clique no ícone DDM 2.1 na barra de tarefas do sistema para abrir a caixa **Menu Launcher (Iniciador de Menu)**. Quando múltiplos monitores Dell são ligados ao computador, pode selecionar qualquer monitor da lista de contexto para controlar as definições do monitor. Como alternativa, pode abrir o Menu Launcher (Iniciador de Menu) a partir do menu de programas.

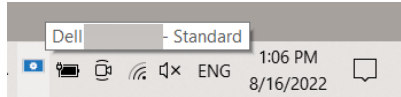

A caixa **Menu Launcher (Iniciador de Menu)** oferece um acesso rápido às seguintes funções mais habitualmente usadas:

- **Display (Ecrã)**
- **Brightness/Contrast (Luminosidade/Contraste)**
- **Color (Cor)**
- **Easy Arrange (Ordenação Fácil)**
- **KVM** (opcional)
- **Gaming (Jogo)** (opcional)



## Display (Ecrã)

A imagem que se segue mostra uma ligação de atalho para aceder às definições do ecrã do seu computador, e permite-lhe configurar a sua resolução de ecrã, escala e disposição.

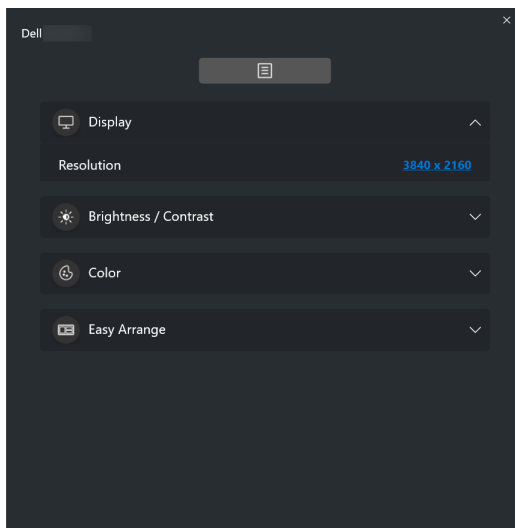

## Brightness/Contrast (Luminosidade/Contraste)

Ajuste o nível de brilho e contraste (ou luminância) do modelo selecionado. Caso tenha múltiplos monitores, selecione o monitor da lista de contexto ou desloque a janela até ao monitor que deseja ajustar.

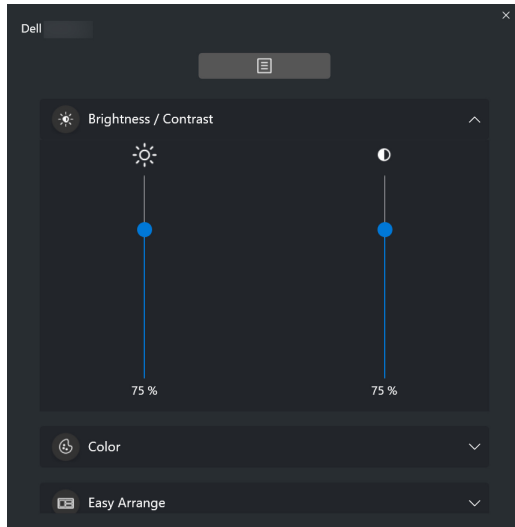



 **NOTA:** O valor mínimo do contraste está definido a 25% para manter a visibilidade no ecrã.

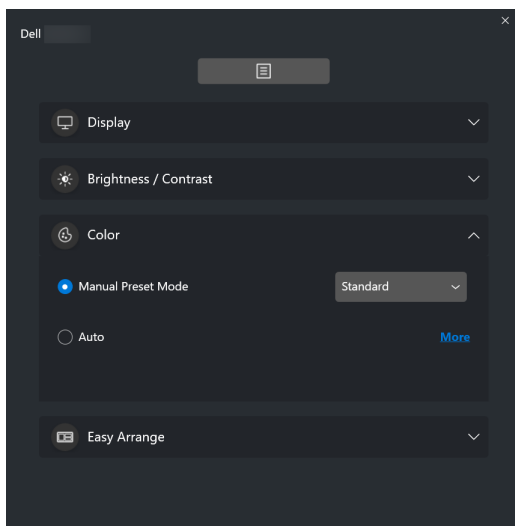

## Color (Cor)

Altere a predefinição de cor para se ajustar às preferências de utilizador no ecrã. Clique em **More (Mais)** para mais definições.



 **NOTA:** Para mais informação, consulte [Alterar automaticamente a predefinição de cor quando utiliza uma aplicação específica.](#)



## Easy Arrange (Ordenação Fácil)

É apresentada uma lista das disposições recomendadas e perfis fáceis de memorizar para seleção rápida, tal como mostrado na seguinte imagem. A função **Save Current Layout (Guardar Disposição Atual)** permite guardar a ordenação de janelas no ecrã como disposição personalizada.

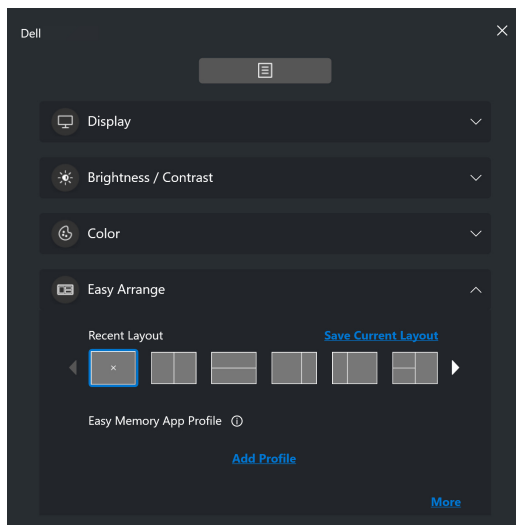

## KVM

Depois de configurar o KVM, pode mudar de teclado e rato entre computadores. Consulte a secção [Configurar o KVM](#) para usar o **Setup wizard (Assistente de configuração)**.

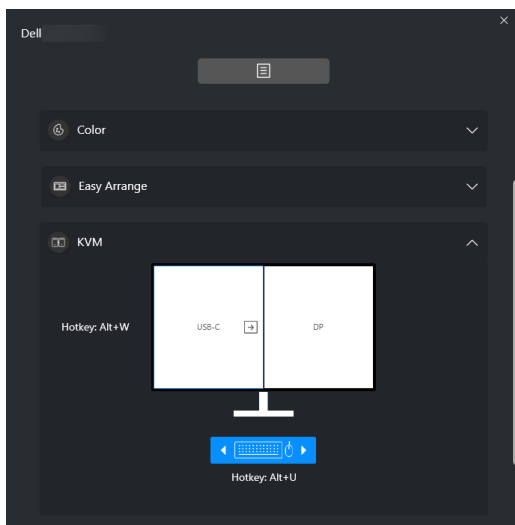

## Gaming (Jogo)

Para monitores compatíveis com Vision Engine, pode seleccionar e mudar de modos Vision Engine a partir da função **Gaming (Jogo)**.

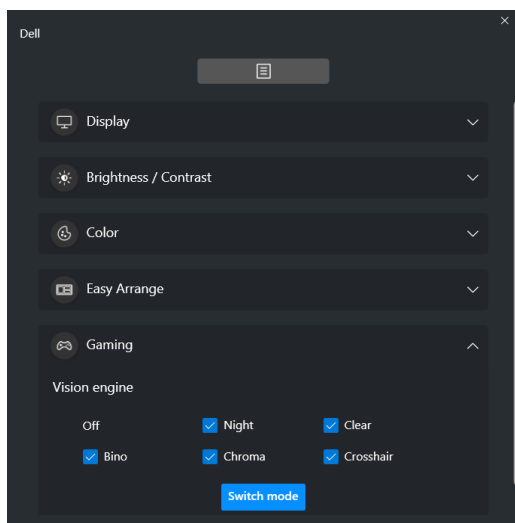

<b>Funcionalidade</b>	<b>Função</b>	<b>Descrição</b>
Acesso rápido ao DDM	Tecla de atalho para iniciar a caixa <b>Menu Launcher (Iniciador de Menu)</b>	<ul style="list-style-type: none"> <li>• Configure a tecla de atalho preferida (por exemplo, <b>Alt+M</b>) para abrir o <b>Menu Launcher (Iniciador de Menu)</b>.</li> <li>• Para personalizar a tecla de atalho preferida, selecione <b>Personalize (Personalizar)</b>.</li> </ul>
	Selecione o monitor quando estiverem ligados múltiplos monitores ou arraste a IU até ao monitor que deseja controlar	<ul style="list-style-type: none"> <li>• Caso tenha mais que um monitor ligado, pode seleccionar o monitor da lista de contexto ou simplesmente arrastar a IU até ao monitor que deseja controlar.</li> <li>• Quando o monitor estiver seleccionado, o ícone do monitor com o nome do modelo aparecerá no ecrã do monitor respetivo para indicar o monitor seleccionado.</li> <li>• Prima <b>Alt+M</b> para abrir o <b>Menu Launcher (Iniciador de Menu)</b> do monitor onde está colocado o cursor do rato.</li> <li>• Caso tenha mais do que um monitor ligado prima a tecla de atalho configurada para um monitor seleccionado, no qual está posicionado o ponteiro do rato.</li> </ul>



# Menu principal

Inicie o DDM 2.1 usando um dos seguintes métodos:

- Na barra de tarefas do sistema, clique com o botão direito no ícone **DDM** e selecione **Open Dell Display Manager... (Abrir Dell Display Manager...)**.

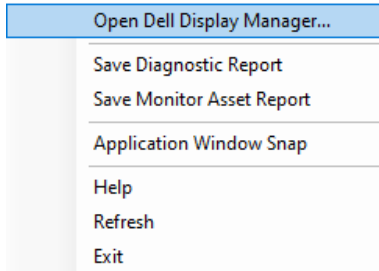

- Clique no ícone **DDM** a partir da caixa **Menu Launcher (Iniciador de Menu)**.

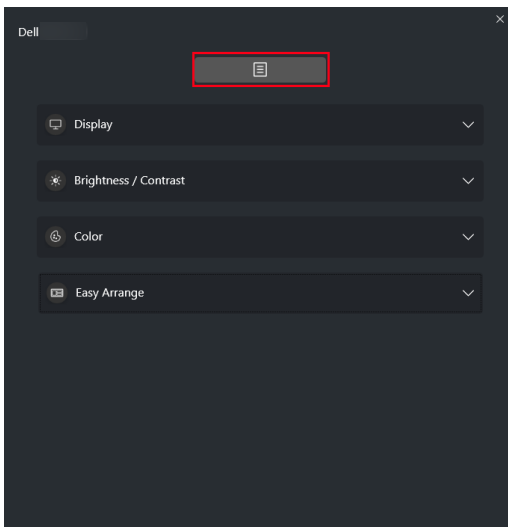



O sistema de menu disponibiliza um conjunto de menus e submenus para ajustar as funções DDM 2.1.

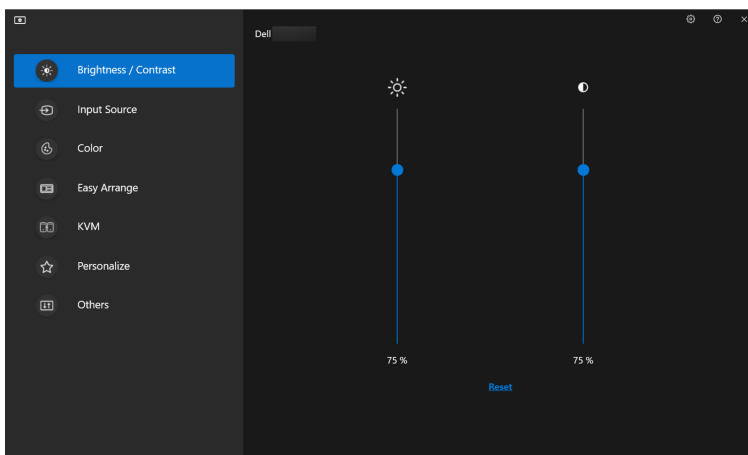



# Ajustar a luminosidade e contraste

No menu DDM 2.1 seleccione **Brightness/Contrast (Luminosidade/Contraste)** para alterar os níveis de brilho e contraste.

Funcionalidade	Função	Descrição
Brightness/ Contrast (Luminosidade/ Contraste)	<b>Brightness/ Contrast (Luminosidade/ Contraste)</b>	<ul style="list-style-type: none"><li>· Ajusta o brilho e contraste do monitor.</li></ul>
	<b>Enable Display matrix control (Ativar controlo de matriz de ecrã)</b>	<ul style="list-style-type: none"><li>· Ative esta função para aplicar o controlo de predefinição de brilho, contraste e cor aos monitores ligados do mesmo modelo.</li></ul>

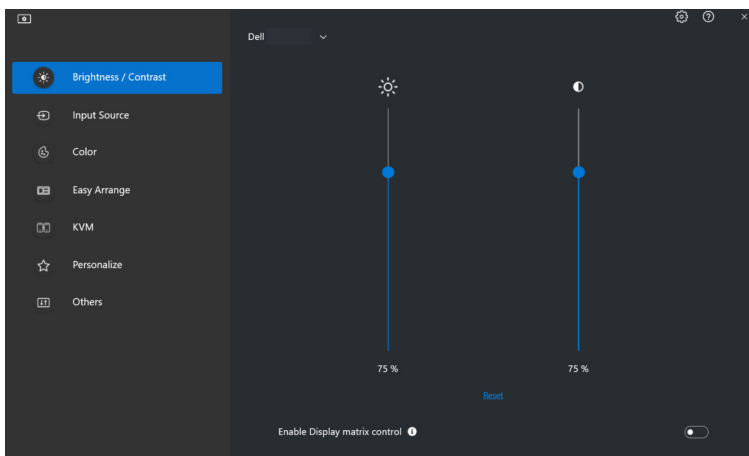
 **NOTA:** A opção **Enable Display matrix control (Ativar controlo de matriz de ecrã)** está apenas disponível quando múltiplos monitores do mesmo modelo são ligados.



 **NOTA:** O valor mínimo do contraste está definido a 25% para manter a visibilidade no ecrã.



# Gerir múltiplas entradas de vídeo

O menu **Input Source (Fonte de entrada)** permite gerir múltiplas entradas vídeo ligadas ao seu monitor Dell. Isto torna fácil a comutação entre entradas enquanto trabalha com múltiplos computadores.

Em **General (Geral)**, são apresentadas todas as portas de entrada vídeo disponíveis no seu monitor. Pode atribuir um nome e porta USB ascendente a cada entrada.

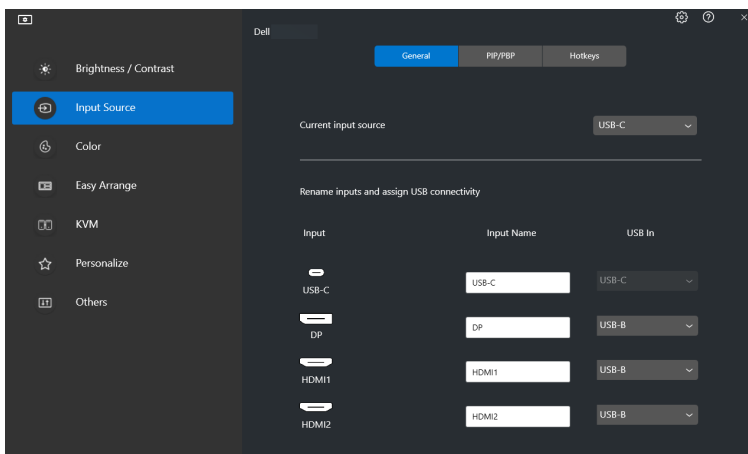

 **NOTA:** Para mais informações, consulte o guia de utilizador do seu monitor para as entradas disponíveis.

## Configurar o modo Picture-in-Picture/Picture-by-Picture (PIP/PBP)

1. Clique no modo **PIP/PBP** para ativar a função de ecrã dividido nos modelos suportados.
2. Clique em **Toggle between positions (Comutar entre posições)** para alterar a posição de PIP.
3. A partir da lista de seleção **Input 1 (Entrada 1)** selecione a entrada principal, seguido da sub-entrada da lista de seleção **Input 2 (Entrada 2)** para alterar as entrada principal ou secundária.



4. Clique em **USB Switch (Comutação USB)** para comutar a porta USB ascendente associada com fontes de entrada ativas.

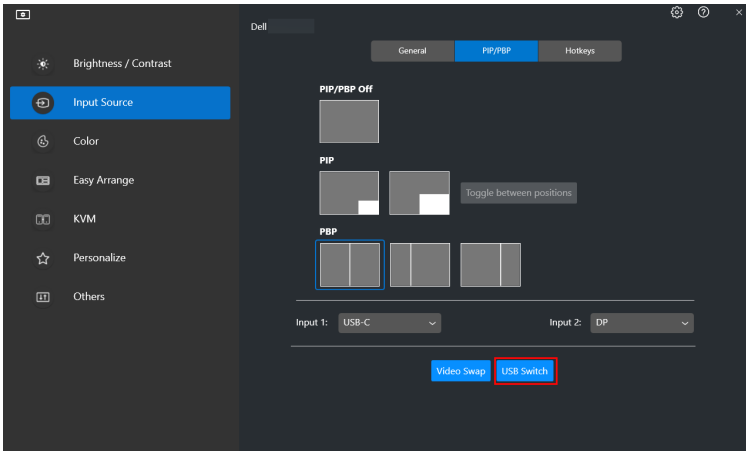

5. Clique em **Video Swap (Mudar vídeo)** para trocar de fontes de entrada.

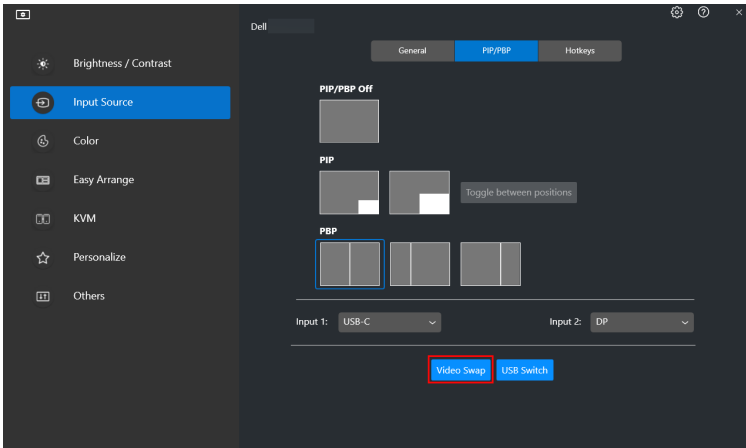

 **NOTA:** Para mais informações, consulte o guia de utilizador do seu monitor para as funções PIP/PBP disponíveis.



# Atribuir teclas de atalho

Pode definir teclas de atalho para acesso rápido às funções **Input Source (Fonte de entrada)**.

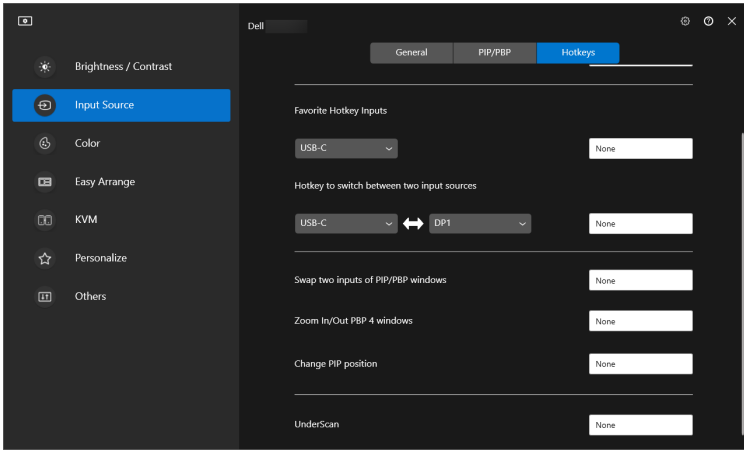

Funcionalidade	Função	Descrição
<b>Hotkeys (Teclas de atalho)</b>	<b>Toggle current input source (Altere a fonte de entrada atual)</b>	<ul style="list-style-type: none"><li>Configure a tecla de atalho preferida (por exemplo, <b>Alt+C</b>) para comutar as fontes de entrada. Pode também mudar a sua tecla de atalho preferida.</li></ul>
	<b>Favorite Hotkey Inputs (Entradas de teclas de atalho favoritas)</b>	<ul style="list-style-type: none"><li>Configure a tecla de atalho preferida para comutar a sua fonte de entrada favorita. Pode também mudar a sua tecla de atalho preferida.</li></ul>
	<b>Hotkey to switch between two input sources (Tecla de atalho para alternar entre duas fontes de entrada)</b>	<ul style="list-style-type: none"><li>Configure a tecla de atalho preferida (por exemplo, <b>Alt+I</b>) para comutar as duas fontes de entrada mais usadas. Pode também mudar a sua tecla de atalho preferida.</li></ul>



Funcionalidade	Função	Descrição
Hotkeys (Teclas de atalho)	<b>Swap two inputs of PIP/PBP windows (Comutar entre duas janelas PIP/PBP)</b>	<ul style="list-style-type: none"> <li>Configure a tecla de atalho preferida (por exemplo, <b>Alt+W</b>) para comutar a fonte PIP/PBP principal e sub-entrada. Pode também mudar a sua tecla de atalho preferida.</li> </ul>
	<b>Zoom In/Out PBP 4 windows (Ampliar/Afastar PBP 4 janelas)</b>	<ul style="list-style-type: none"> <li>Configure a tecla de atalho preferida (por exemplo, <b>Alt+Z</b>) para ampliar/afastar a janela PBP. Pode também mudar a sua tecla de atalho preferida.</li> </ul>
	<b>Change PIP position (Alterar posição PIP)</b>	<ul style="list-style-type: none"> <li>Configure a tecla de atalho preferida (por exemplo, <b>Alt+Q</b>) para alterar a posição de PIP. Pode também mudar a sua tecla de atalho preferida.</li> </ul>
	<b>UnderScan</b>	<ul style="list-style-type: none"> <li>Configure a tecla de atalho preferida (por exemplo, <b>Alt+A</b>) para ativar ou desativar underscan. Pode também mudar a sua tecla de atalho preferida.</li> </ul> <p><b>NOTA:</b> A função underscan é apenas suportada nos seguintes modelos:</p> <ul style="list-style-type: none"> <li>• <b>Dell U4320Q</b></li> <li>• <b>Dell U4323QE</b></li> </ul>

 **NOTA:** Para mais informações, consulte o guia de utilizador do seu monitor para as funções PIP/PBP disponíveis.

 **NOTA:** Caso tenha múltiplos monitores ligados, as teclas de atalho configuradas serão sincronizadas através dos monitores para fácil utilização. Para ativar a função para o monitor selecionado desloque o rato até ao monitor e prima a tecla de atalho.



# Configurar o modo de exibição do monitor

O menu **Color (Cor)** permite associar qualquer modo predefinido de cor a uma aplicação. Quando seleciona o **Auto Mode (Modo Auto)**, DDM 2.1 altera automaticamente para o modo predefinido de cor sempre que a aplicação associada estiver ativada. O modo predefinido de cor atribuído a uma aplicação em concreto pode ser o mesmo em cada monitor ligado, ou pode variar de um monitor para o outro.

Para adicionar uma nova aplicação à lista de atribuições, clique em **Add application (Adicionar aplicação)** para selecionar aplicações ou arraste-a de **Programas/ Ambiente de Trabalho do Windows** e largue na lista atual. Seleccione o modo predefinido de cor da lista de seleção para cada aplicação a associar uma predefinição às aplicações.

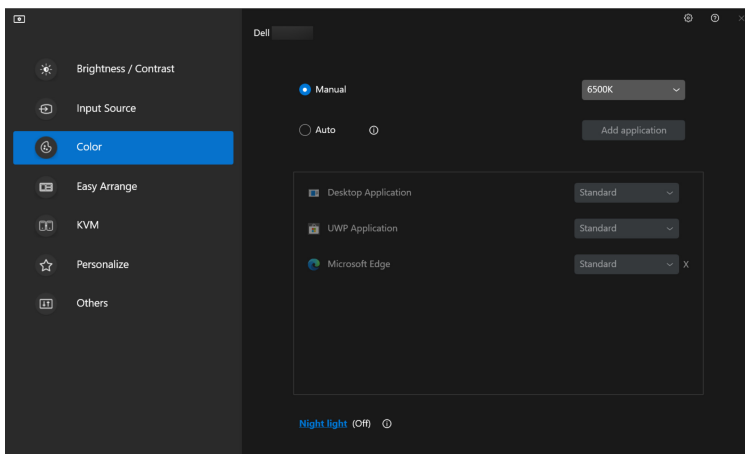

Funcionalidade	Função	Descrição
Color (Cor)	Manual	<ul style="list-style-type: none"> <li>Selecione manualmente o modo predefinido de cor a partir da interface do utilizador.</li> </ul>
	Auto	<ul style="list-style-type: none"> <li>Ative esta função para ativar automaticamente o modo predefinido de cor quando a aplicação associada é selecionada como janela ativa.</li> <li>Clique na lista de seleção para atribuir um modo predefinido a uma aplicação.</li> </ul>
	Night light (Luz noturna)	<ul style="list-style-type: none"> <li>Altere a definição de luz noturna.</li> </ul>

## Alterar automaticamente a predefinição de cor quando utiliza uma aplicação específica

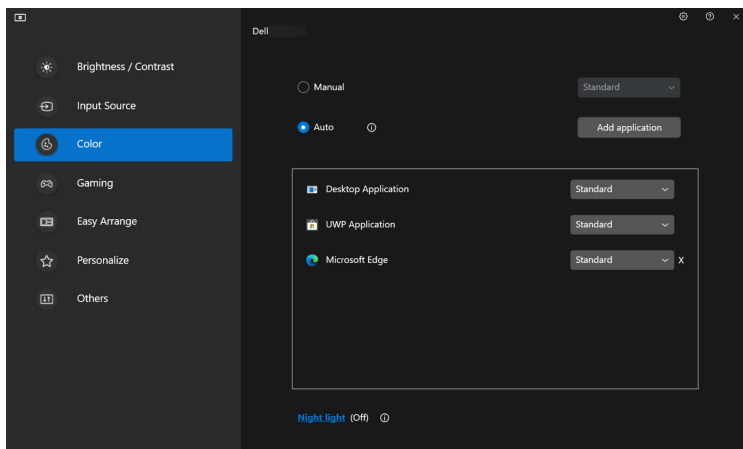

1. Selecione **Auto**.
2. Clique em **Add application (Adicionar aplicação)**.





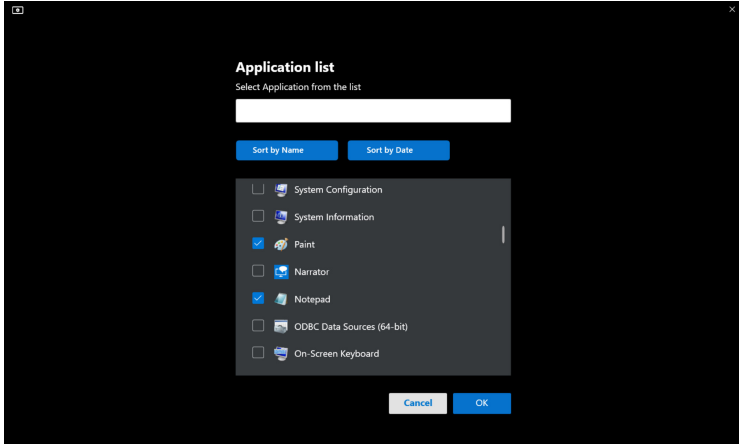

3. Selecione as aplicações desejadas e clique em **OK**.

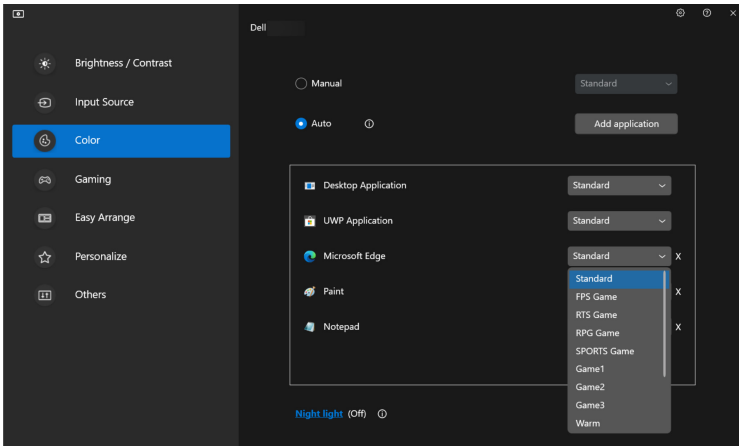

4. Selecione a predefinição de cor desejada quando utiliza a aplicação.



 **NOTA:** As atribuições de modo predefinido de cor para ficheiros em lote, scripts, atalhos e ficheiros não executáveis como arquivos zip ou ficheiros embalados não são suportados.



# Organizar janelas com Ordenação Fácil

O menu **Easy Arrange (Ordenação Fácil)** simplifica a forma com as aplicações são apresentadas nas janelas do seu monitor.

## Layout (Disposição)

Execute os seguintes passos para organizar as janelas:

1. Selecione qualquer das disposições predefinidas para dividir virtualmente o ecrã em múltiplas zonas.
2. Arraste a aplicação até a zona seleccionada para a posicionar na zona. A aplicação cola-se à zona seleccionada.

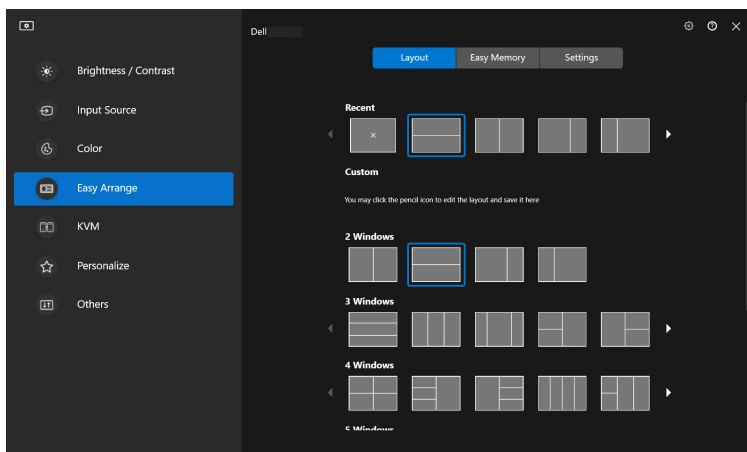

Modo horizontal das disposições **Easy Arrange (Ordenação Fácil)**



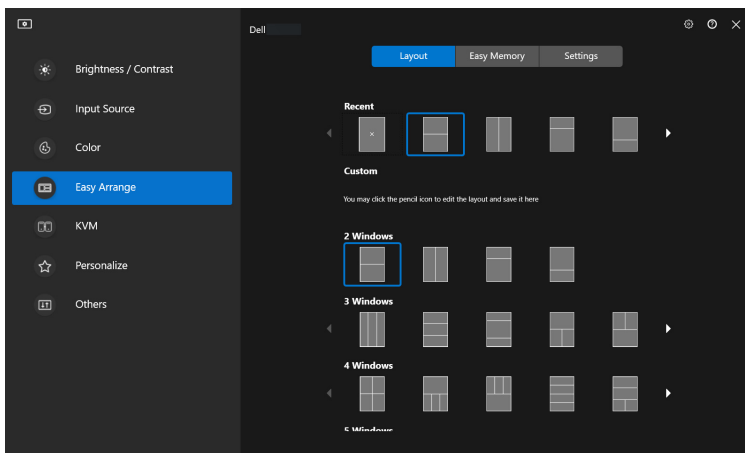

Modo vertical das disposições **Easy Arrange (Ordenação Fácil)** são apresentadas quando roda o monitor

Execute os seguintes passos para personalizar uma disposição existente:

1. Passe o ponteiro do rato sobre a disposição a personalizar e clique no ícone da caneta.
2. Clique e arraste a linha de partição até a disposição estar de acordo com a sua preferência.
3. Na janela guardar, escolha uma disposição para substituir e introduza o nome da nova disposição.



4. Clique em **Save (Guardar)** para concluir a personalização.

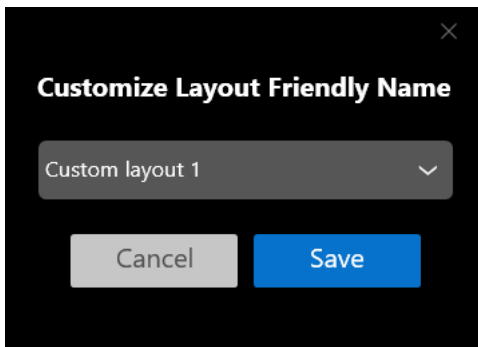
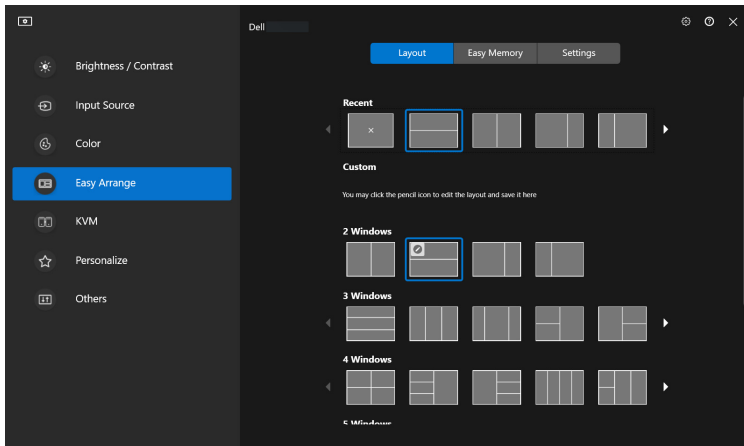

## Easy Memory (Memória Fácil)

**Easy Memory (Memória Fácil)** permite ao utilizador guardar a aplicação ou os ficheiros na partição respetiva em diferentes perfis e restaurá-los manualmente, por hora agendada ou no arranque do sistema. Execute os seguintes passos para criar um perfil e abri-lo:

1. Clique em **+** para criar um novo perfil.

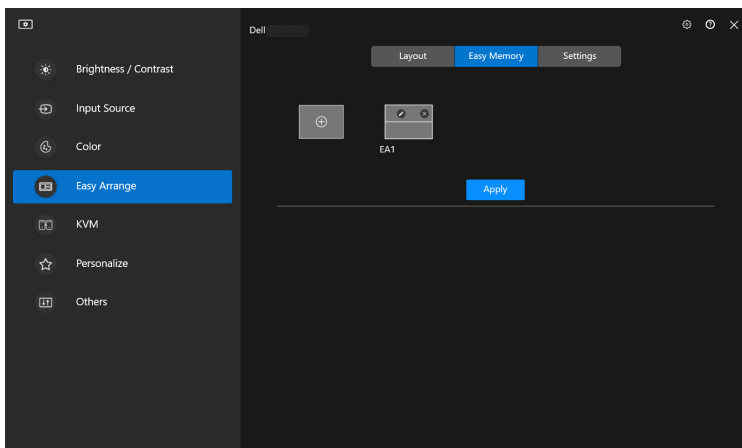

2. Introduza o nome do perfil e selecione uma disposição. Clique em **Next (Seguinte)**.

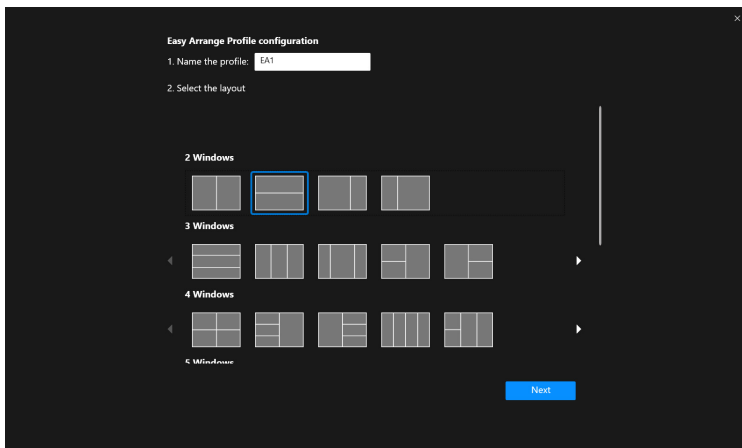

3. Associe uma aplicação ou ficheiro a ser mostrado em cada partição clicando em **+** ou arrastando o ficheiro para a partição. Clique em **Next (Seguinte)**.

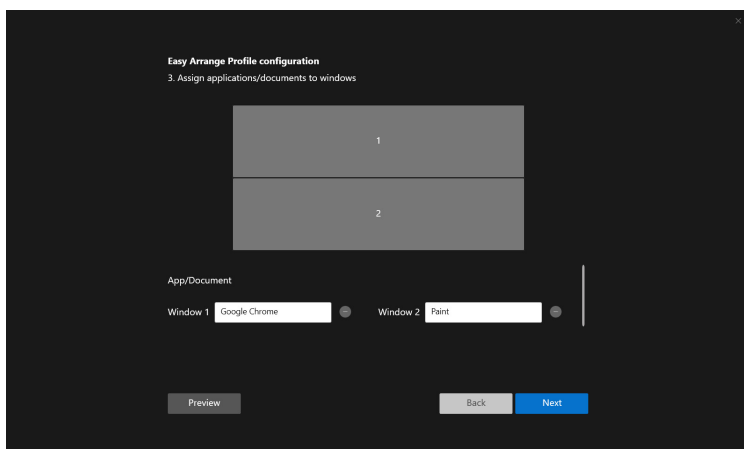

4. Configura a hora para abrir o perfil e clique em **Finish (Concluir)**.

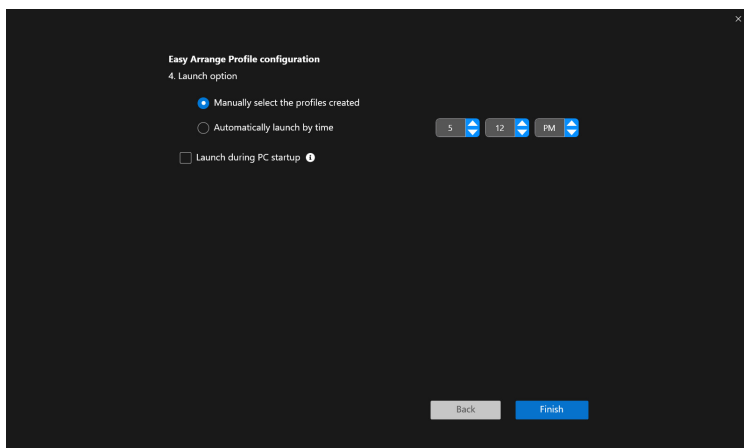

A usabilidade de **Easy Arrange (Ordenação Fácil)** Memória poderá variar de acordo com o tipo de aplicação e comportamento de arranque. **Easy Memory (Memória Fácil)** funciona com aplicações gerais de produtividade como Microsoft Office, Adobe, navegadores web e mais.

**Easy Memory (Memória Fácil)** poderá não conseguir realizar uma partição de janela no início, caso alguma das seguintes aconteça:

- App apresenta uma janela de diálogo no arranque (i.e., ecrã de início de sessão, mensagem de erro, ou ficheiros não gravados)
- App é aberta no modo de ecrã completo
- Os ficheiros são abertos em separadores individuais dentro da app
- Sobrepor disposições Ordenação Fácil

## Settings (Definições)

Configure as preferências pessoais.

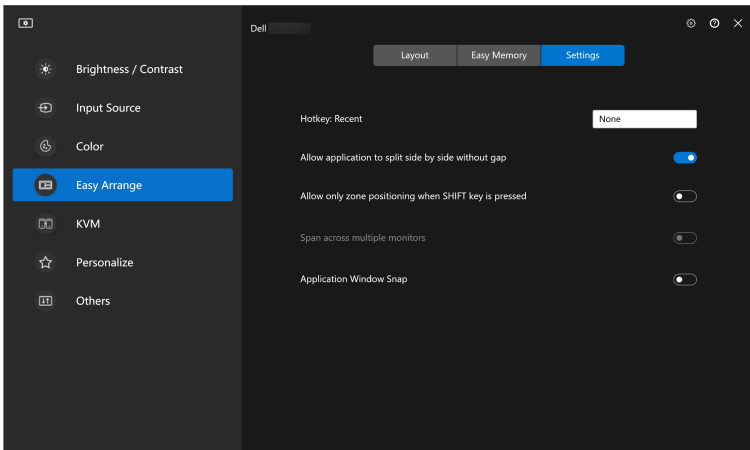

Funcionalidade	Função	Descrição
<b>Easy Arrange (Ordenação Fácil)</b>	<b>Hotkey: Recent (Tecla de atalho: Recente)</b>	Configure uma tecla de atalho (por exemplo, <b>Alt+R</b> ) para selecionar disposições recentemente usadas. Pode também mudar a sua tecla de atalho preferida aqui.
	<b>Allow application to split side by side without gap (Permitir aplicação dividir lado a lado sem intervalo)</b>	Ative esta função para permitir que a aplicação se cole lado a lado sem intervalo.
	<b>Allow only zone positioning when SHIFT key is pressed (Permitir apenas posicionamento à zona quando a tecla SHIFT é premida)</b>	Ativa o menu <b>Easy Arrange (Ordenação Fácil)</b> premindo a tecla Shift.
	<b>Span across multiple monitors (Abranger múltiplos monitores)</b>	Caso esteja a usar múltiplos monitores num array ou matriz, a disposição <b>Easy Arrange (Ordenação Fácil)</b> pode ser aplicada a todos os monitores como um ambiente de trabalho. Tem de alinhar corretamente os seu monitores para o tornar efetivo.
	<b>Application Window Snap (Colagem de Janela de Aplicação)</b>	Colar facilmente qualquer aplicação numa disposição de ecrã dividido, arrastando para dentro da partição.

 **NOTA:** Caso uma janela de aplicação não caiba na zona definida por Easy Arrange (Ordenação Fácil), a aplicação pode não ser exibida corretamente.

 **NOTA:** A opção Span across multiple monitors (Abranger múltiplos monitores) pode apenas ser ativada para monitores ligados que tenham o mesmo tamanho físico, resolução, definições de escala e colocados lado a lado.





# Usar a Colagem de Janela de Aplicação

Na barra de tarefas do sistema, clique com o botão direito no ícone **DDM**, selecione **Application Window Snap (Colagem de Janela de Aplicação)** e assinale para ligar a função. Quando esta função está ativada no DDM 2.1, arraste a aplicação para acionar um menu flutuante que contém as disposições **Easy Arrange (Ordenação Fácil)** recentemente usadas. Largue a aplicação sobre qualquer das disposições listadas para realizar o posicionamento da janela.

Quando esta função está ligada, substitui a opção **Easy Arrange (Ordenação Fácil)** de modo a que esse utilizador possa colar de forma prática a sua aplicação ao monitor e zona respetiva nas quatro mais recentes disposições utilizadas de **Easy Arrange (Ordenação Fácil)**.

Pode desligar esta função do menu **Easy Arrange (Ordenação Fácil)** quando desejar usar **Span across multiple monitors (Abranger múltiplos monitores)**.

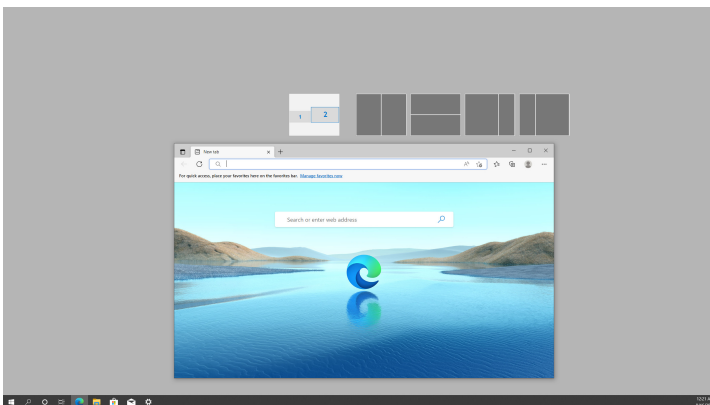
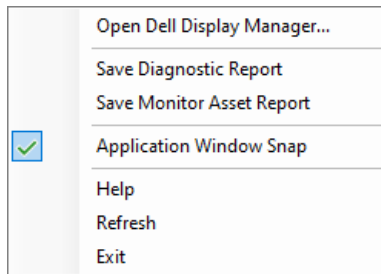

# Configurar Definições de Jogos

Pode configurar o menu **Gaming (Jogo)** disponível apenas nos monitores Alienware e Jogos Dell.

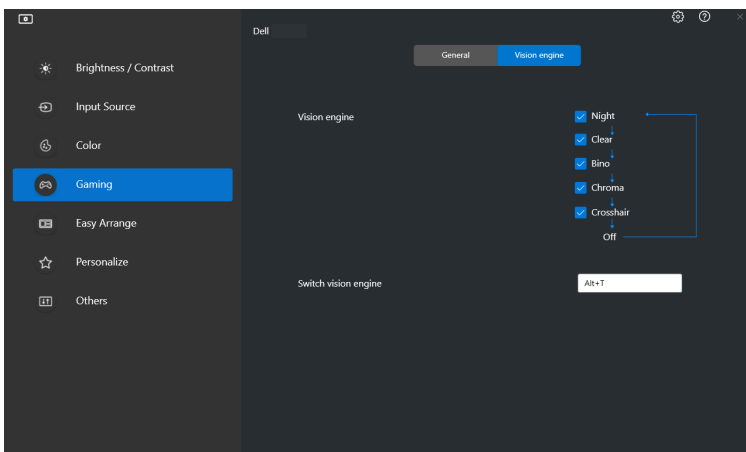
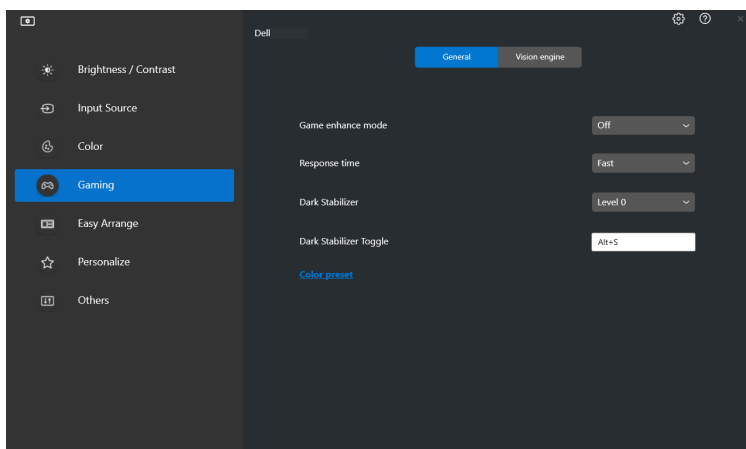

Funcionalidade	Função	Descrição
<b>General (Geral)</b>	<b>Game enhance Mode (Modo de Melhoria de Jogo)</b>	<ul style="list-style-type: none"> <li>Selecione o modo de melhoria de jogo da lista de seleção.</li> </ul>
	<b>Response time (Tempo de resposta)</b>	<ul style="list-style-type: none"> <li>Selecione o tempo de resposta da lista de seleção.</li> </ul>
	<b>Dark Stabilizer (Estabilizador escuro)</b>	<ul style="list-style-type: none"> <li>Selecione o estabilizador escuro da lista de seleção.</li> </ul>
	<b>Dark Stabilizer Toggle (Comutar Estabilizador Escuro)</b>	<ul style="list-style-type: none"> <li>Configure a tecla de atalho preferida (por exemplo, <b>Alt+S</b>) para comutar os níveis de estabilizador escuro. Pode também mudar a sua tecla de atalho preferida.</li> </ul>
	<b>Color preset (Predefinição de cor)</b>	<ul style="list-style-type: none"> <li>Clique em <b>Color preset (Predefinição de cor)</b> para mais opções de cor.</li> </ul>
<b>Vision Engine</b>	<b>Vision Engine</b>	<ul style="list-style-type: none"> <li>Selecione um ou mais vision engines que pode usar quando joga.</li> </ul>
	<b>Switch Vision Engine (Mudar de Vision Engine)</b>	<ul style="list-style-type: none"> <li>Configure a tecla de atalho preferida (por exemplo, <b>Alt+T</b>) para comutar o <b>Vision Engine</b>. Pode também mudar a sua tecla de atalho preferida.</li> </ul>

 **NOTA:** As funções do menu de Gaming (Jogo) e opções disponíveis variam consoante o modelo do monitor.



# Configurar o KVM

Para monitores compatíveis com a função KVM, siga as instruções no ecrã para configurar os dispositivos ligados ao monitor.

1. Selecione o número de fontes às quais o seu monitor está ligado.

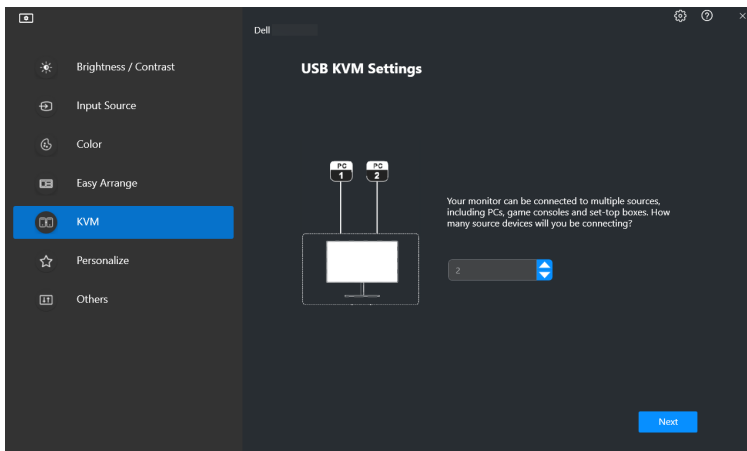

2. Emparelhe as fontes de entrada com os conectores e atribua nomes preferidos.

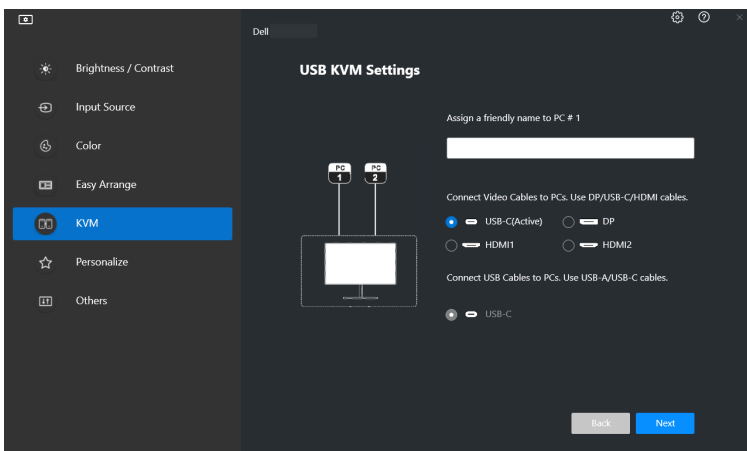

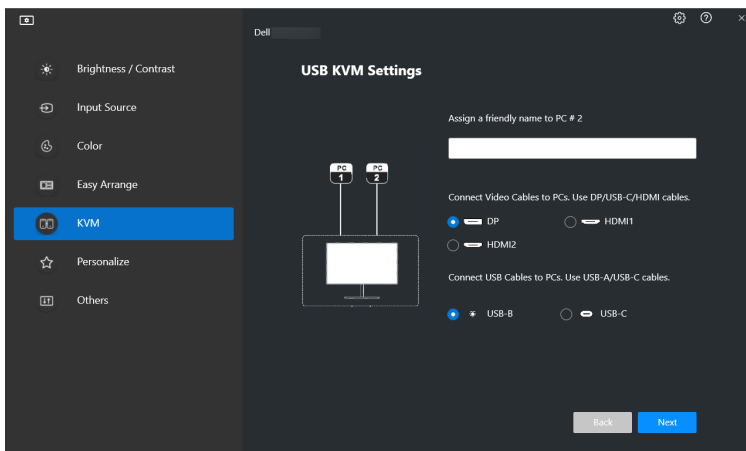

### 3. Ligue o teclado e rato ao monitor.

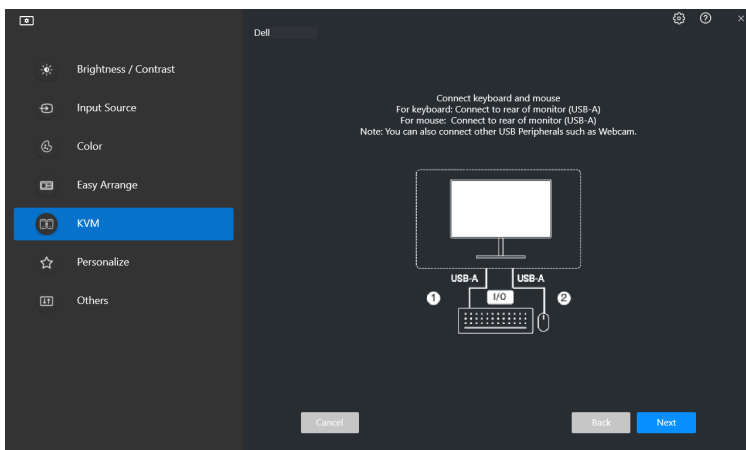

#### 4. Selecione uma disposição preferida.

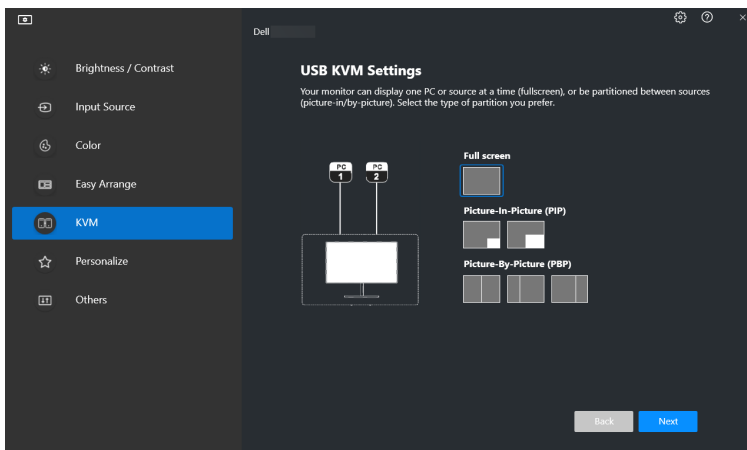

5. Clique em **Download (Transferir)** para transferir **Dell Display Manager (Windows)** ou **Dell Display and Peripheral Manager (Mac)** para outros computadores que deseje ligar. Por fim, clique em **Next (Seguinte)** para guardar e sair da configuração KVM.

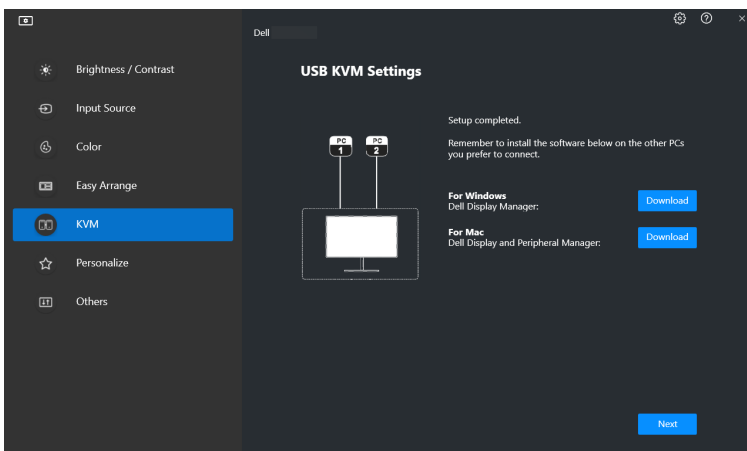

 **NOTA:** DDM 2.1 comunica com o seu monitor mesmo quando o monitor está a exibir vídeo de outro computador. Pode instalar Dell Display Manager (Windows) ou Dell Display and Peripheral Manager (Mac) no computador que usa frequentemente, e controlar a comutação de entrada a partir do mesmo. Pode também instalar Dell Display Manager (Windows) ou Dell Display and Peripheral Manager (Mac) noutros computadores ligados ao monitor.



## Alterar a configuração KVM

Pode alterar a configuração **KVM** depois de concluir a configuração KVM quer executando novamente as instruções de configuração quer alterando a configuração do ecrã clicando em **Configure Screen (Configurar Ecrã)**.

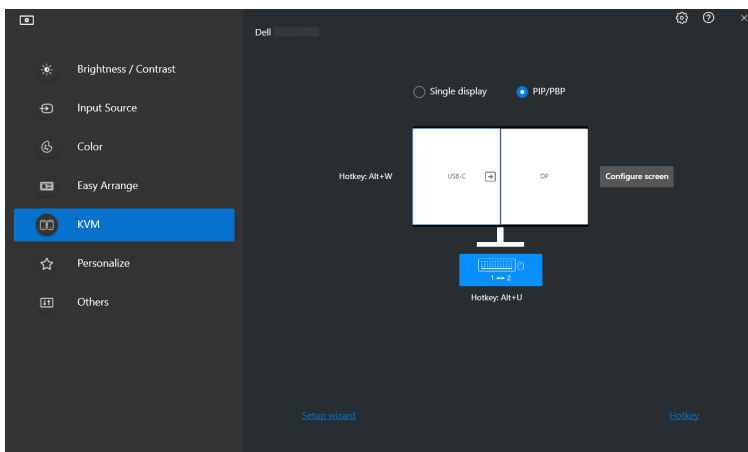
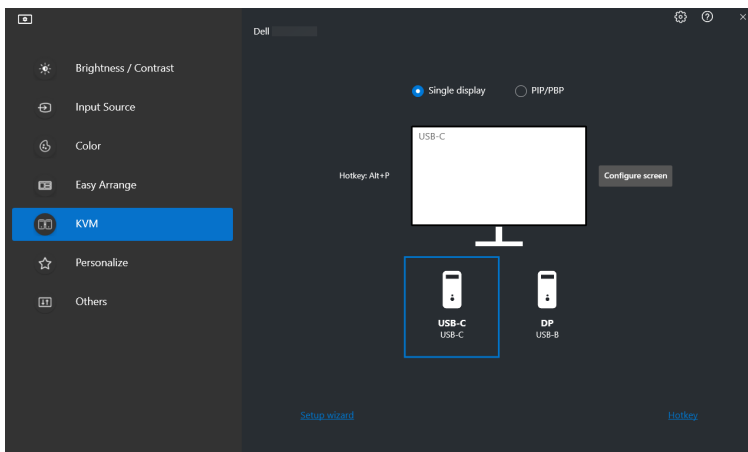

Funcionalidade	Função	Descrição
<b>Single Display (Ecrã Individual)</b>	Alterar entrada de vídeo	Altere a entrada atual de vídeo clicando no ícone do computador do ambiente de trabalho ou premindo a <b>tecla de atalho</b> .
<b>PIP/PBP</b>	<b>Video Swap (Mudar vídeo)</b>	Alterne entre a entrada vídeo principal/ secundária clicando na seta ou premindo a <b>tecla de atalho</b> (apenas disponível na disposição PIP ou PBP lado a lado).
	<b>USB Switch (Comutação USB)</b>	Clique no botão ou prima a <b>tecla de atalho</b> para comutar a porta USB ascendente das fontes de entrada ativas.

1. Clique em **KVM Configure Screen (KVM Configurar Ecrã)** para alterar a disposição do ecrã.

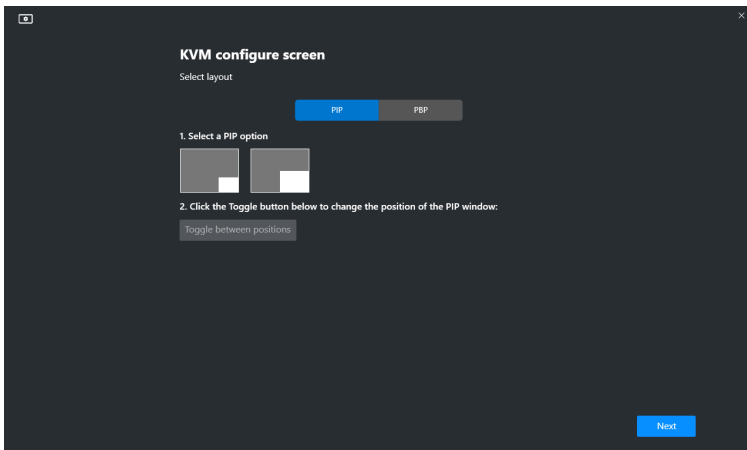



2. Clique em **Hotkeys (Teclas de atalho)** para configurar as teclas de atalho KVM.

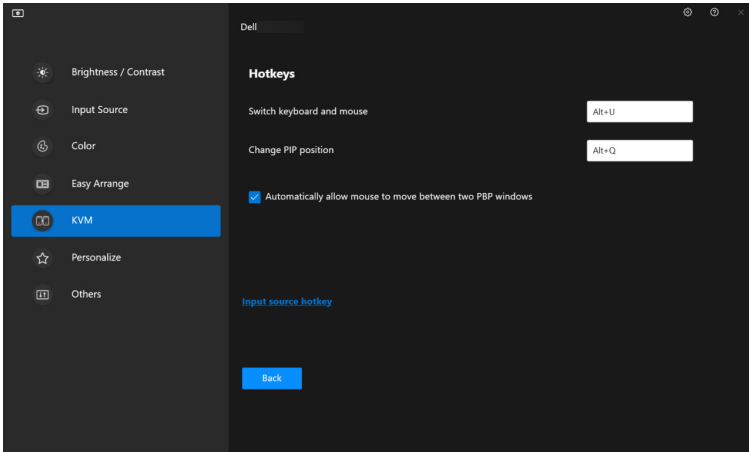

 **NOTA:** Apenas serão apresentadas as teclas de atalho relevantes de acordo com a sua configuração de ecrã.



<b>Funcionalidade</b>	<b>Função</b>	<b>Descrição</b>
<b>Hotkeys (Teclas de atalho)</b>	<b>Switch between computers (Comutar entre computadores)</b>	Configure a tecla de atalho preferida (por exemplo, <b>Alt+P</b> ) para comutar entre os computadores num só modo de exibição.
	<b>Switch keyboard and mouse (Mudar de teclado e rato)</b>	Configure a tecla de atalho preferida (por exemplo, <b>Alt+U</b> ) para mudar o teclado e rato entre computadores no modo PBP ou PIP.
	<b>Change PIP position (Alterar posição PIP)</b>	Configure a tecla de atalho preferida (por exemplo, <b>Alt+Q</b> ) para alterar a posição PIP.
	<b>Automatically allow mouse to move between two PBP windows (Permitir que o rato se mova automaticamente entre duas janelas PBP)</b>	Assinale para que o teclado e rato mudem de um computador para outro computador deslizando pela margem quando o modo PBP está ligado.
	<b>Input source hotkey (Tecla de atalho de entrada)</b>	Clique em <b>Input source hotkey (Tecla de atalho de entrada)</b> para mais configurações de teclas de atalho.



# Personalizar definições

## Alterar a Configuração do Iniciador de Menu

1. Clique em **Configure (Configurar)** para alterar a função de acesso rápido no **Menu Launcher (Iniciador de Menu)**.

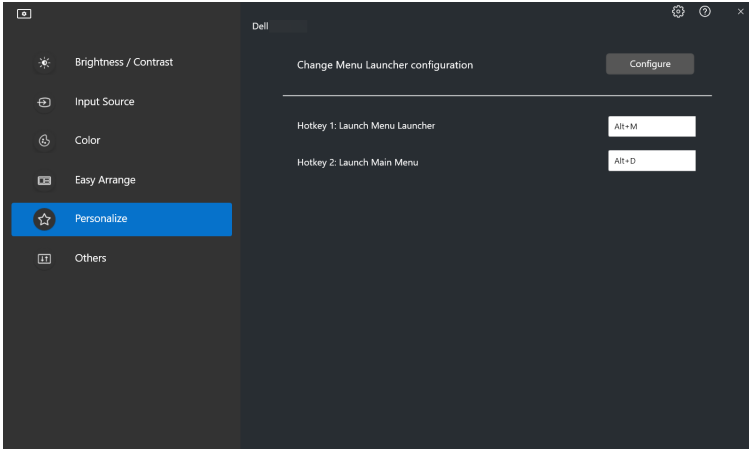

2. Selecione a função da lista de seleção. Clique em **Add Function (Adicionar Função)** para adicionar mais funções ao **Menu Launcher (Iniciador de Menu)**.

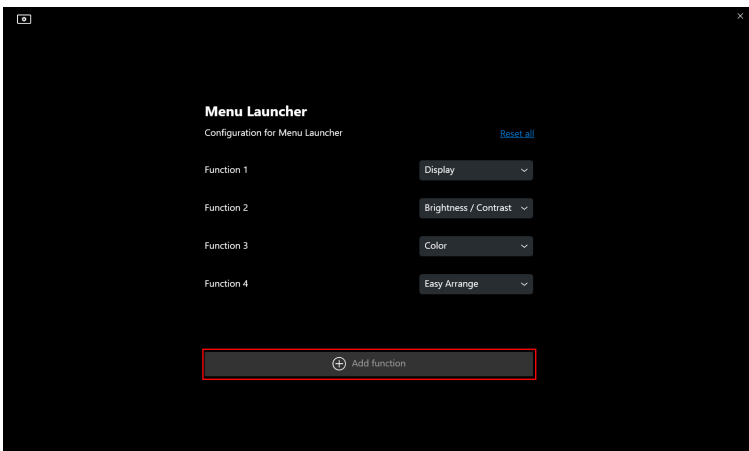

3. Clique em **Reset All (Repor Tudo)** para repor as funções do **Menu Launcher (Iniciador de Menu)**.

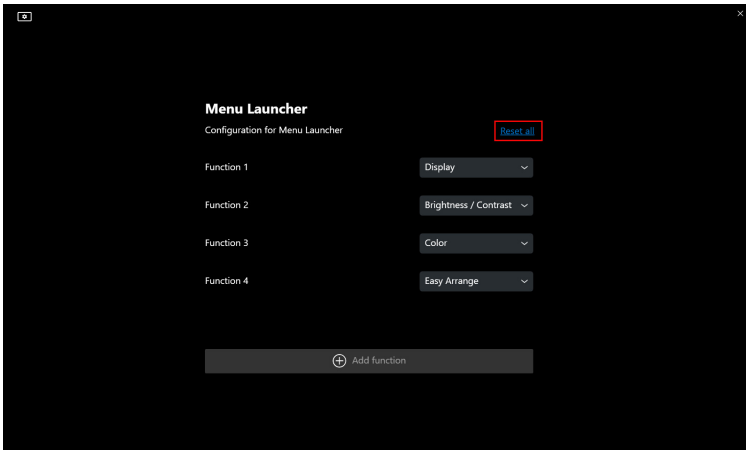

 **NOTA:** As funções disponíveis podem variar consoante a configuração do seu monitor.

## Alterar a configuração da Tecla de Atalho de Iniciação de DDM

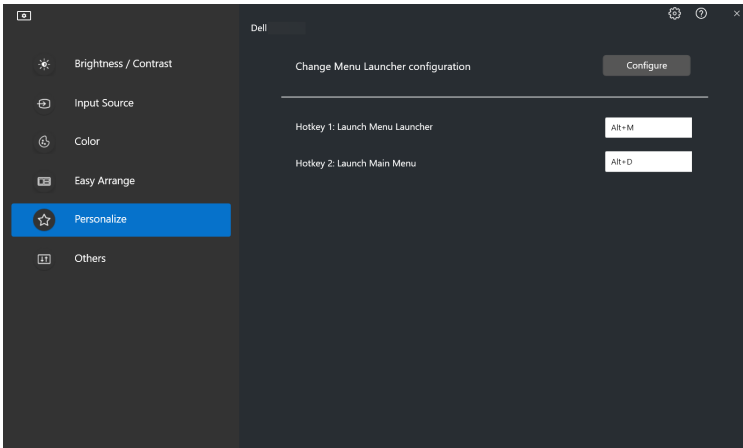

Funcionalidade	Função	Descrição
Personalize (Personalizar)	<b>Launch Menu Launcher (Abrir Iniciador de Menu)</b>	Configure uma tecla de atalho (por exemplo, <b>Alt+M</b> ) para abrir a caixa <b>Menu Launcher (Iniciador de Menu)</b> do monitor onde está localizado de momento o cursor do rato.
	<b>Launch Main Menu (Abrir Menu Principal)</b>	Configure uma tecla de atalho (por exemplo, <b>Alt+D</b> ) para abrir o <b>Main Menu (Menu Principal)</b> do monitor onde está localizado de momento o cursor do rato.

## Aplicar funcionalidades de conservação de energia

Em modelos Dell compatíveis, as opções de conservação de energia **PowerNap** estão disponíveis no menu **Others (Outros)**. Pode optar por definir a luminosidade do monitor ao nível mínimo, ou colocar o monitor em suspensão quando a protecção do ecrã estiver activa.

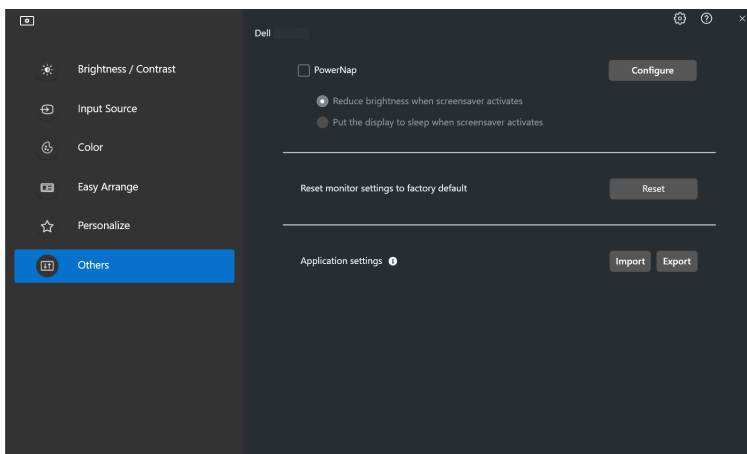

 **NOTA:** A opção PowerNap está desativada em PBP ou PIP para evitar a interrupção das atividades normais.



# Gestão de Cor

Esta funcionalidade proporciona a melhor experiência de cor fazendo corresponder o espaço de cor do monitor ao perfil International Color Consortium (ICC).

Em modelos Dell compatíveis, as opções **Color Management (Gestão de Cor)** estão disponíveis no menu **Others (Outros)**. Pode escolher **Automatically adjust the default color profile in Windows when the color preset in monitor is changed (Ajustar automaticamente o perfil predefinido de cor no Windows quando a predefinição de cor no monitor é alterada)** ou **Automatically change the color preset based on the change in the ICC profile (Alterar automaticamente a predefinição de cor com base na alteração no perfil ICC)**.

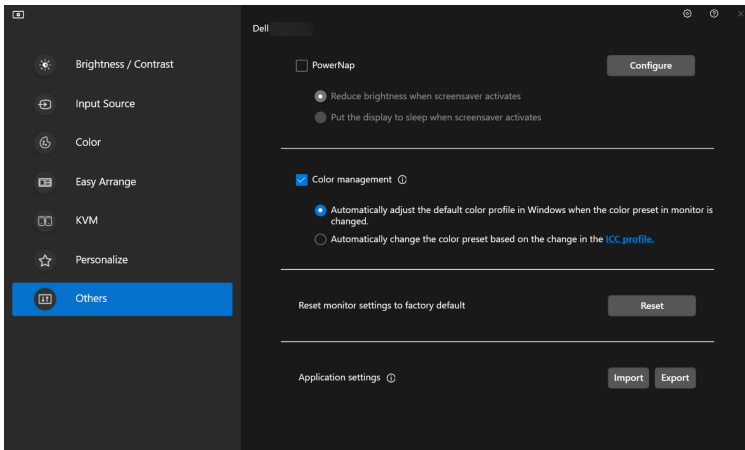

## Ajustar automaticamente o perfil predefinido de cor no Windows quando a predefinição de cor no monitor é alterada

O perfil de cor correspondente será reposto à predefinição no Windows quando alterar a predefinição de cor do menu OSD do monitor.



## Alterar automaticamente a predefinição de cor com base na alteração no perfil ICC

A predefinição de cor correspondente será definida no monitor quando alterar o perfil ICC no Windows. Pode clicar na ligação do perfil ICC para adicionar o perfil de cor instalado para o monitor.

 **NOTA:** De momento esta função não é suportada quando o ecrã está definido para apenas ser mostrada no monitor externo.

## Alterar o perfil ICC no Windows

Selecione um perfil de cor da lista de seleção de **Color Profile (Perfil de Cor)** nas definições de **Display (Ecrã)**.

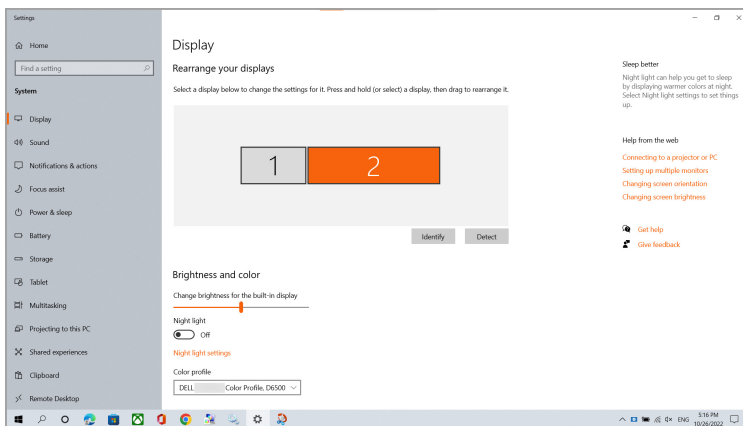

# Repor as definições do monitor

Clique em **Reset (Repor)** para repor todas as definições do monitor no menu **Others (Outros)**.

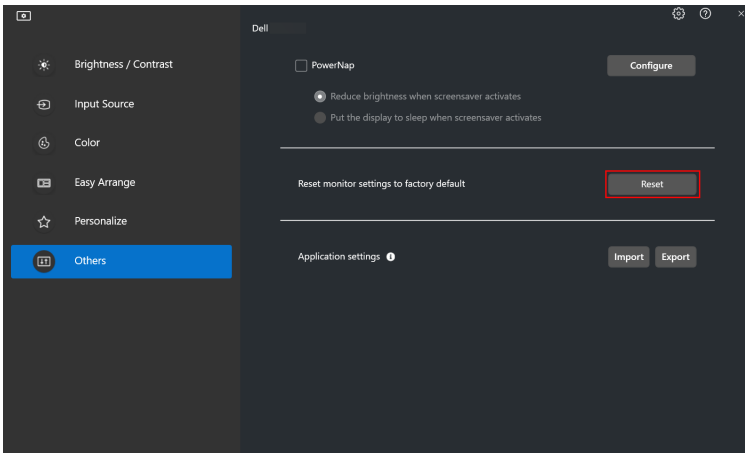

# Importar/Exportar definições da aplicação

Pode usar esta função para exportar as definições do monitor de um monitor e importá-las para outro monitor do mesmo modelo.

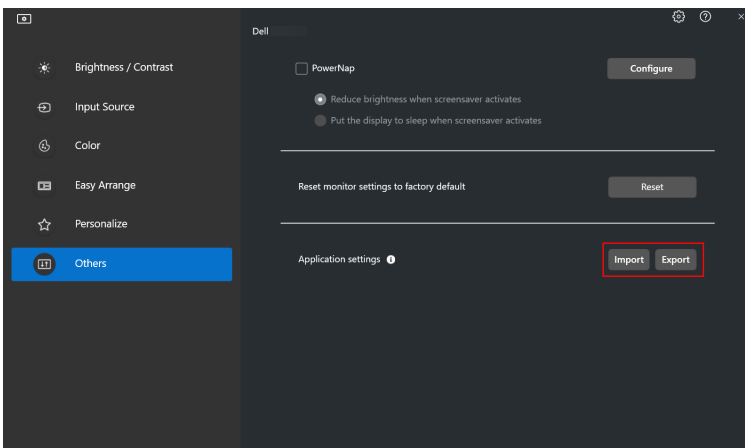



1. Clique em **Export (Exportar)** para armazenar uma cópia da aplicação e definições do monitor do monitor selecionado para um ficheiro e clique em **OK** quando a exportação tiver êxito.

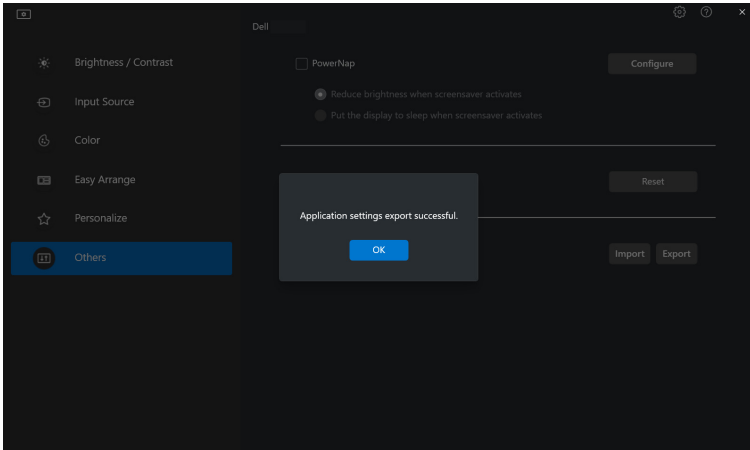
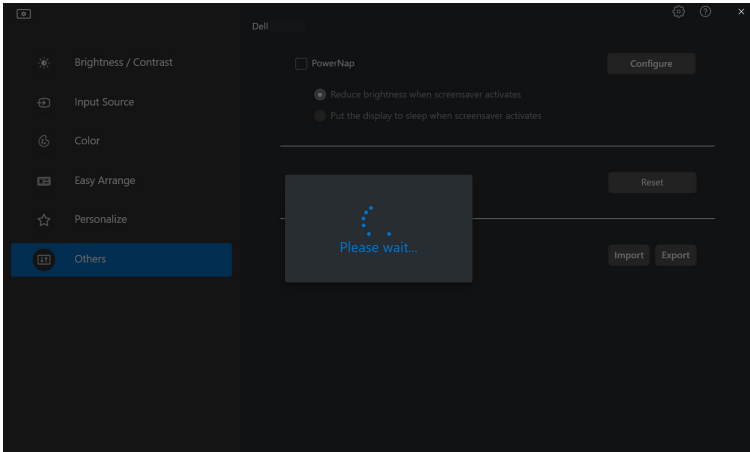

2. Para importar as definições de um ficheiro anteriormente exportado, clique em **Import (Importar)** e seleccione o ficheiro. As definições do monitor serão aplicadas a todos os ecrãs ligados do mesmo modelo.

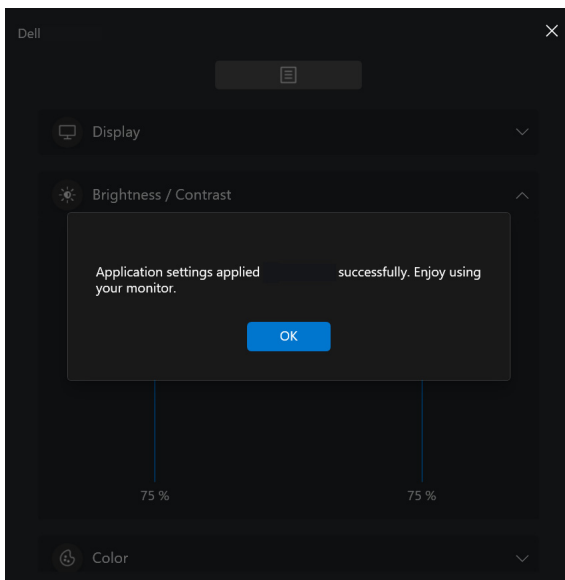
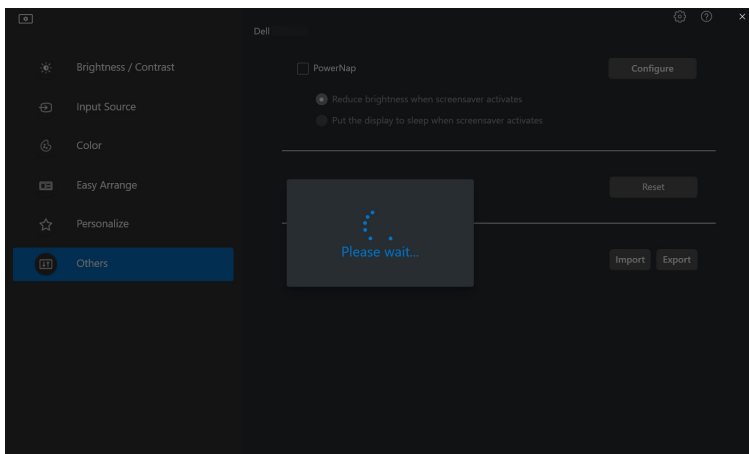

3. DDM 2.1 irá reiniciar após importação do ficheiro.

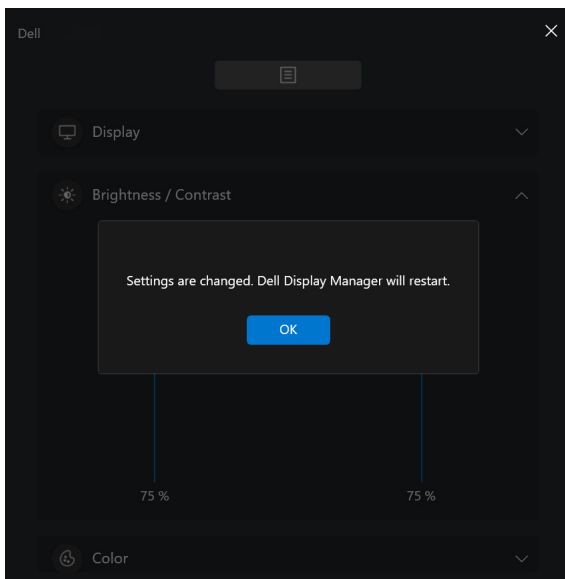

# Definições adicionais do DDM 2.1

Estão disponíveis definições adicionais do DDM 2.1 nas **Settings (Definições)**. Clique no ícone **Settings (Definições)** para realizar ajustes.

Funcionalidade	Função	Descrição
<b>Settings (Definições)</b>	<b>Change application language (Alterar o idioma da aplicação)</b>	Aplique o <b>Preferred language (Idioma preferido)</b> ao DDM 2.1. O <b>Preferred language (Idioma preferido)</b> predefinido é o primeiro idioma da lista <b>Preferred language (Idioma preferido)</b> , que obedece à configuração de idiomas do Windows.
	<b>Auto-Load at startup (Iniciar automaticamente no arranque)</b>	Abrir DDM 2.1 quando o computador arranca.
	<b>Enable on screen notification (Ativar notificação no ecrã)</b>	Permitir que DDM 2.1 mostre mensagens de notificação.

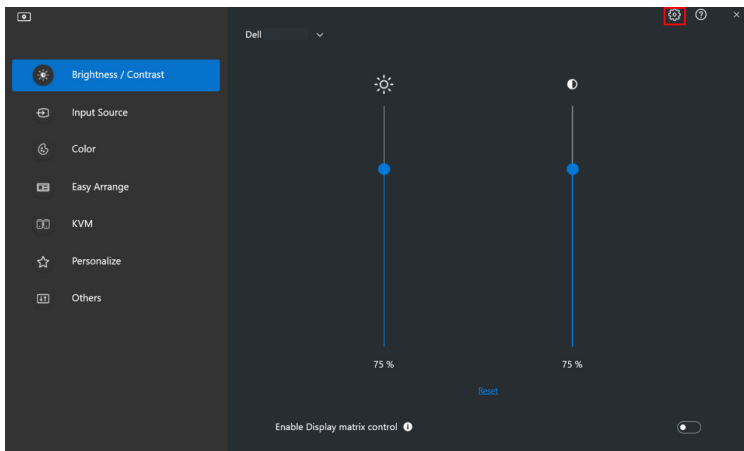

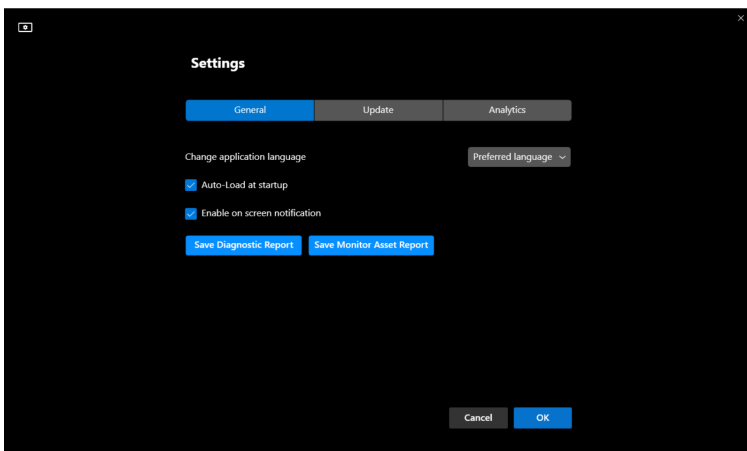

## Ajuda

Há informações adicionais de software e monitor disponíveis na **Ajuda**. Clique no ícone “?” para aceder ao ecrã de **Ajuda**.

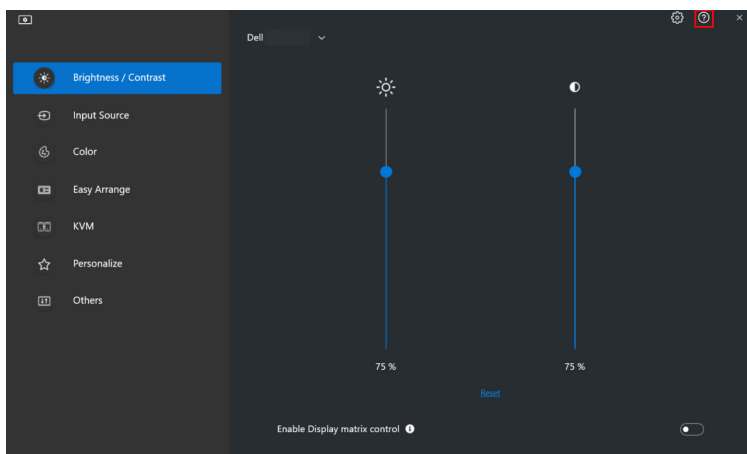

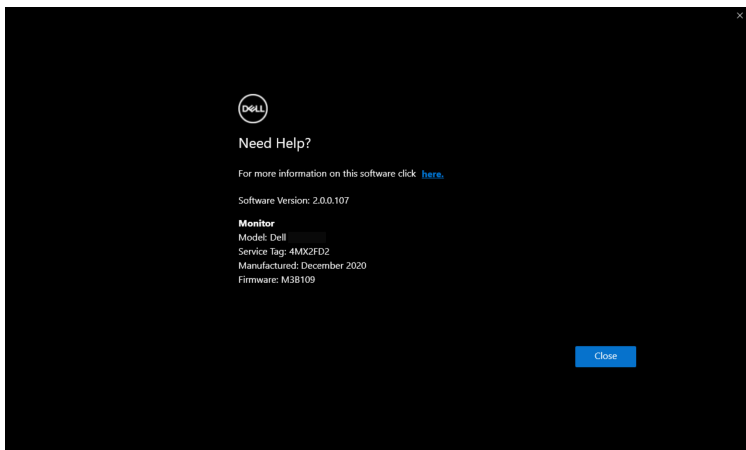

Pode obter informações do software clicando **here (aqui)**. Pode também obter o nome do modelo, etiqueta de serviço, data de fabrico, e informações do firmware do monitor. Clique em **Close (Fechar)** para sair do ecrã **Ajuda**.





# Resolução de problemas

## Entender os diferentes estados de DDM 2.1

Funcionalidade	Função	Descrição
Ícone DDM	<b>A procurar</b> 	Pesquisar monitores suportados.
	<b>Ligado</b> 	Os monitores suportados estão ligados. <b>NOTA:</b> Pode clicar com o botão direito para atualizar, caso o seu monitor suportado não esteja listado no menu de seleção DDM 2.1.
	<b>Não foi possível ligar</b> 	Ou não estão ligados monitores suportados ou há um erro de comunicação na ligação do seu monitor. Consulte as razões para não ser possível detetar o monitor na secção abaixo.

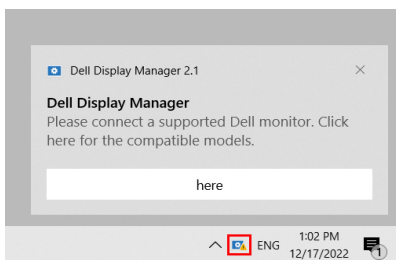
Caso o DDM 2.1 não funcione no seu monitor, verá o seguinte ícone e mensagem no menu de estado.



 **NOTA:** DDM 2.1 funciona apenas em certos monitores de marca Dell e não é compatível com monitores de outros fabricantes.



## Monitores Dell não compatíveis com DDM 2.1

DDM 2.1 pode não funcionar com os seguintes monitores:

- Modelos de monitor Dell não incluídos na lista de compatibilidade DDM 2.1 para Windows. Para mais informações, consulte <https://www.dell.com/support/ddm>
- Monitores não presentes na lista de compatibilidade DDM 2.1 para Windows. Monitores virtuais e sem fios não são compatíveis com DDC/CI

## Não é possível detetar monitor Dell compatível

Nos cenários que se seguem, Dell Display Manager pode não conseguir comunicar com o monitor.

1. O monitor primário ligou a Sincronização Multi-Monitor (MMS).
2. O monitor está ocupado com calibração de cor.
3. O monitor tem **Screen Partition (Partição de Ecrã)** ligado.
4. DDC/CI está desligado.

Caso DDM 2.1 não consiga detetar e/ou comunicar com um monitor Dell suportado, execute as ações que se seguem para solucionar problemas:

1. Certifique-se que o cabo vídeo ou USB de envio estão devidamente ligados ao seu monitor e computador. Certifique-se que todos os conectores estão corretamente inseridos nos portos.
2. Verifique o OSD do monitor para garantir que **DDC/CI** está ativado.

## Compatibilidade entre DDM 1.x e DDM 2.1

Ambos podem ser instalados num computador caso tenha monitores mais antigos não compatíveis com DDM 2.1. Recomenda-se vivamente que desinstale DDM 1.x caso todos os seus monitores sejam compatíveis com DDM 2.1.





## Obter mais informações sobre resolução de problemas

Pode **Save Diagnostic Report (Guardar Relatório de Diagnóstico)** ou **Save Monitor Asset Report (Guardar Relatório de Ativos de Monitor)** para fornecer ao centro de apoio Dell mais informações para resolução de problemas.

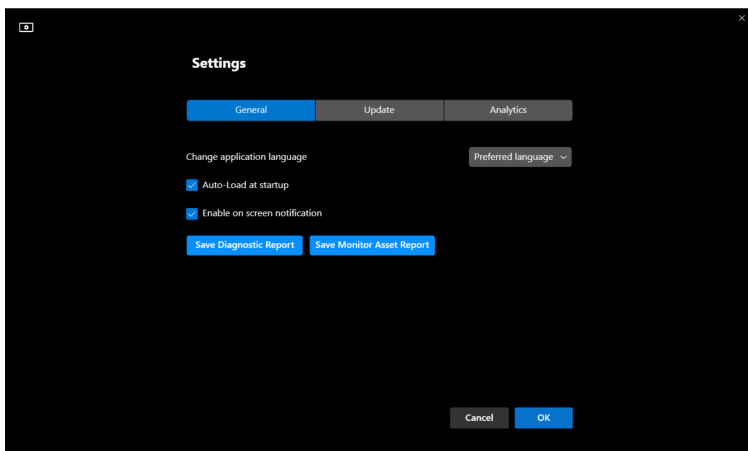
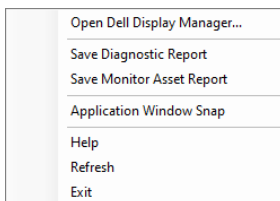

### Save Diagnostic Report (Guardar Relatório de Diagnóstico)

Clique com o botão direito no ícone DDM 2.1 e selecione **Save Diagnostic Report (Guardar Relatório de Diagnóstico)** ou clique no botão **Save Diagnostic Report (Guardar Relatório de Diagnóstico)** a partir das **Settings (Definições)**. O relatório contém informações relativas ao sistema e monitor juntamente com registos de execução do DDM 2.1.

### Save Monitor Asset Report (Guardar Relatório de Ativos de Monitor)

Clique com o botão direito no ícone DDM 2.1 e selecione **Save Monitor Asset Report (Guardar Relatório de Ativos de Monitor)** ou clique no botão **Save Monitor Asset Report (Guardar Relatório de Ativos de Monitor)** a partir das **Settings (Definições)**. O relatório contém informações de Dados de Identificação de Ecrã Expandido (EDID) para todos os monitores ligados.



## Colagem de Janelas de Aplicações

Esta função encontra-se ativa por predefinição. Quando esta função está ligada, substitui a opção Easy Arrange (Ordenação Fácil) de modo a que esse utilizador possa colar de forma prática a sua aplicação ao monitor e zona respetiva nas quatro mais recentes disposições utilizadas de Easy Arrange (Ordenação Fácil).

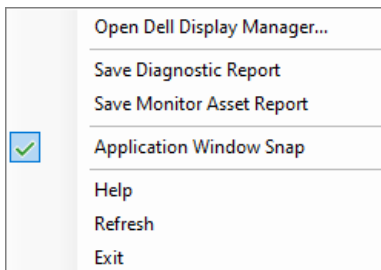

 **NOTA:** Pode desligar esta função quando desejar usar Span across multiple monitors (Abranger múltiplos monitores).

## Melhorar DDM 2.1

Assinale a opção **Help Dell improve its product and services automatically (Ajudar a Dell a melhorar automaticamente os produtos e serviços)** caso aceite fornecer dados de diagnóstico e de utilização ao servidor Dell automaticamente. Estes dados ajudarão a melhorar os produtos e serviços Dell.

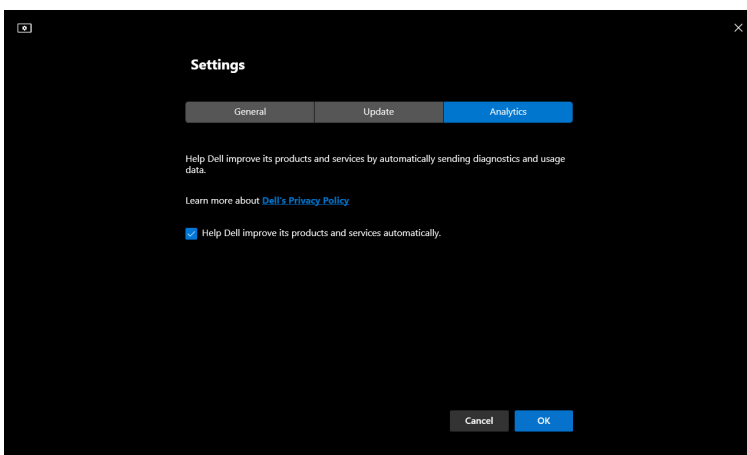

# Atualizar o software DDM 2.1 e firmware do monitor

Caso o seu computador esteja ligado à Internet, aparecerá uma mensagem para atualizar, sempre que estiver disponível uma nova versão do software DDM 2.1 ou firmware do monitor. Recomenda-se que transfira e instale a aplicação DDM 2.1 e firmware do monitor mais recentes.

Clique em **Update (Atualizar)** nas **Settings (Definições)** para atualizar o software DDM 2.1 ou firmware do monitor.

Pode também verificar a existência de uma nova versão clicando em **Check for Updates (Verificar Atualizações)** nas **Settings (Definições)**.

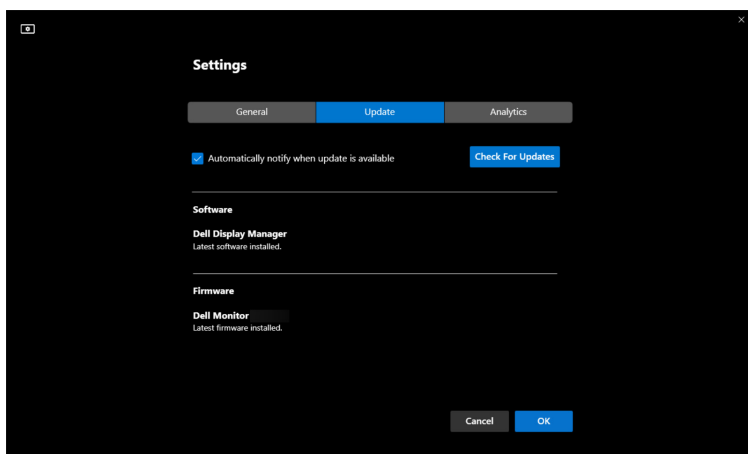

## Atualizar o firmware do monitor

1. Clique em **Update (Atualizar)** para atualizar o firmware do monitor. A barra de progresso de transferência aparecerá assim que tiver início o processo.

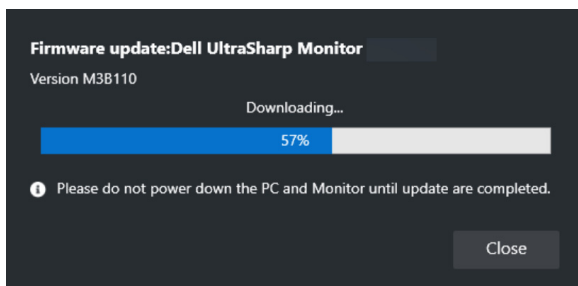

2. Depois de concluída a transferência, aparece uma caixa de diálogo para pedir uma confirmação. Siga as instruções do ecrã para desligar todos os outros monitores antes de clicar em **Yes (Sim)**.

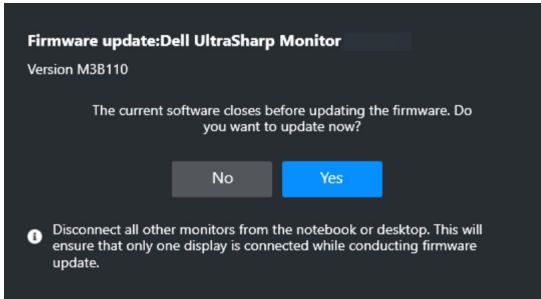

3. **DDM 2.1** irá encerrar, e o **Monitor Firmware Update Utility** aparecerá depois de confirmar a atualização do firmware. Clique em **Update (Atualizar)** para iniciar a atualização do firmware.

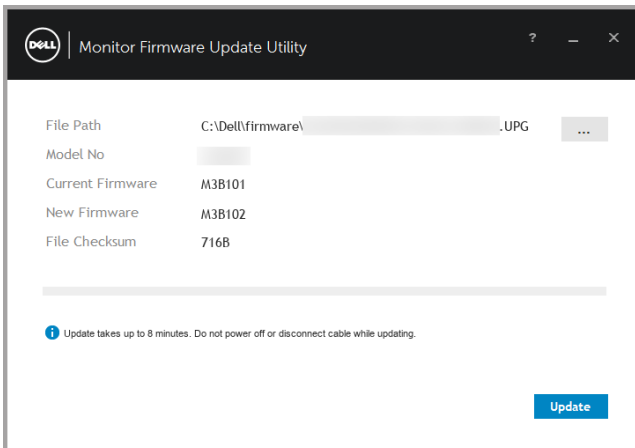

4. Depois de concluída a atualização, clique em **Close (Fechar)** para sair do **Monitor Firmware Update Utility** e reiniciar o monitor.

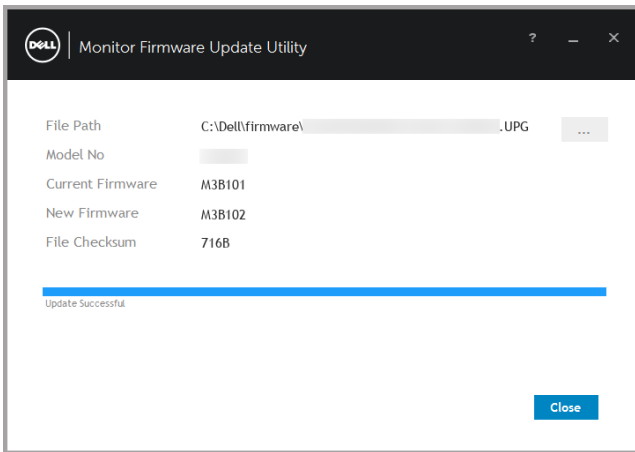

- ✎ **NOTA:** Pode obter mais informações sobre a atualização do firmware do monitor clicando no ícone “?” no Monitor Firmware Update Utility.
- ✎ **NOTA:** Reinicie manualmente o DDM 2.1 depois de concluída a atualização do firmware do monitor.

