

Dell Display Manager 2.1

dla systemu Windows

Przewodnik użytkownika



 **UWAGA: UWAGA** oznacza ważną informację, która może pomóc w lepszym wykorzystaniu komputera.

Copyright © 2022 Dell Inc. lub jej podmioty zależne. Wszystkie prawa zastrzeżone. Dell, EMC i inne znaki towarowe to znaki towarowe firmy Dell Inc. lub jej podmiotów zależnych. Inne znaki towarowe mogą stanowić znaki towarowe ich właścicieli.

2022 - 12

Rev. A01

Opis

Przegląd	6
Wymagania systemowe	6
Pobieranie i konfigurowanie aplikacji DDM 2.1	7
Pobieranie aplikacji DDM 2.1	7
Podłączanie monitora do komputera	7
Przed uruchomieniem aplikacji DDM 2.1	8
Uruchamianie aplikacji DDM 2.1	9
Moduł uruchamiający menu	9
Menu główne	16
Dostosowanie jasności i kontrastu monitora	18
Zarządzanie wieloma wejściami wideo	19
Konfigurowanie trybu Obraz w obrazie/Obraz obok obrazu (PIP/PBP)	19
Przypisywanie klawiszy skrótów	21
Wybór trybu wyświetlania monitora	23
Automatyczna zmiana ustawień kolorów podczas korzystania z określonej aplikacji	24
Porządkowanie okien przy użyciu funkcji Łatwa aranżacja	26
Layout (Układ)	26
Easy Memory (Łatwa pamięć)	29
Settings (Ustawienia)	31
Używanie funkcji Przyciąganie okna aplikacji	33



Konfiguracja ustawień Gry	34
Konfiguracja KVM	36
Zmiana konfiguracji KVM	39
Ustawienia Personalizowanie	43
Zmiana konfiguracji Moduł uruchamiający menu	43
Zmiana konfiguracji klawisza skrótu uruchamiania DDM	44
Stosowanie funkcji oszczędzania energii	45
Zarządzanie kolorami	46
Automatycznie dostosuj domyślny profil kolorów w systemie Windows, gdy wstępnie ustawiony kolor w monitorze zostanie zmieniony	46
Automatycznie zmień wstępnie ustawiony kolor na podstawie zmiany w profilu ICC	47
Zmiana profilu ICC w systemie Windows	47
Resetowanie ustawień dźwięku	48
Importowanie/eksportowanie ustawień aplikacji	48
Dodatkowe ustawienia aplikacji DDM 2.1	52
Pomoc	53
Wykrywanie i usuwanie usterek	55
Wyjaśnienie różnych stanów aplikacji DDM 2.1	55
Monitory firmy Dell nieobsługiwane przez DDM 2.1	56
Nie można wykryć obsługiwanego monitora firmy Dell	56
Kompatybilność między aplikacjami DDM 1.x i DDM 2.1	56



Więcej informacji na temat rozwiązywania problemów	57
Przyciąganie okien aplikacji	58
Poprawianie aplikacji DDM 2.1.	59
Aktualizacja aplikacji DDM 2.1 i oprogramowania monitora	60
Aktualizowanie oprogramowania sprzętowego monitora	60



Przegląd

Dell Display Manager 2.1 (DDM 2.1) to aplikacja dla systemu Windows służąca do zarządzania monitorem lub grupą monitorów.

DDM 2.1 umożliwia konfigurację ustawień monitora, sterowanie ustawieniami zasilania, organizowanie aplikacji w różnych układach ekranów i innych funkcji na obsługiwanych monitorach Dell.

Po zainstalowaniu aplikacji DDM 2.1 uruchamia się ona przy każdym ponownym uruchomieniu komputera. Ikona szybkiego dostępu jest dostępna w pasku zadań systemu, a informacje o podłączonych monitorach są dostępne po najechaniu kursorem na ikonę DDM.



Wymagania systemowe

Aplikacja DDM 2.1 obsługuje następujące systemy Windows oparte na architekturze x86:

- Windows 10 kompilacja 17763 lub nowsza
- Windows 11

 **UWAGA:** Niektóre funkcje zależą od sprzętu. Zapoznaj się z podręcznikiem użytkownika monitora, aby uzyskać informacje o dostępnych funkcjach.

 **UWAGA:** Zrzuty ekranu przedstawione w tym dokumencie służą wyłącznie do celów ilustracyjnych. Niektóre funkcje mogą nie być obsługiwane przez monitor.



Pobieranie i konfigurowanie aplikacji DDM 2.1

Pobieranie aplikacji DDM 2.1

1. Wyszukaj nazwę modelu monitora lub wpisz ją na stronie <https://www.dell.com/support>.
2. Pobierz program DDM 2.1 dla komputerów z systemem Windows z listy plików do pobrania i zainstaluj go na komputerze. Oprogramowanie można pobrać także ze strony <https://www.dell.com/support/ddm>. Witryna pomocy technicznej Dell wykrywa system operacyjny urządzenia, a podczas przeglądania z urządzenia z systemem operacyjnym Windows pojawia się łącze do pobierania Dell Display Manager 2.1. Można również wybrać system operacyjny Windows z listy rozwijanej System operacyjny.

Podłączanie monitora do komputera

1. Podłącz monitor do komputera, wykonując czynności określone w podręczniku monitora.

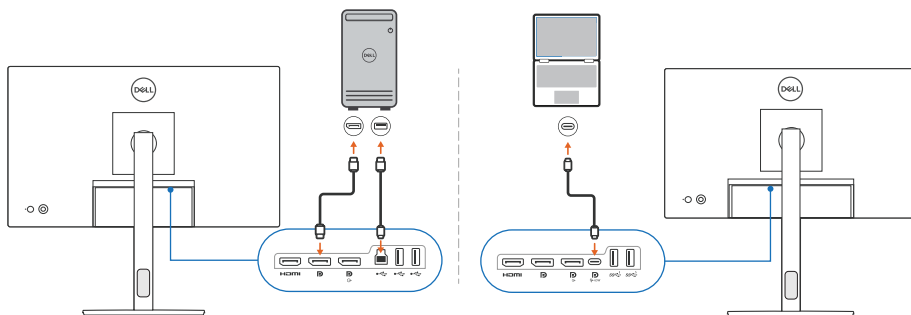



UWAGA: Diagramy połączeń służą wyłącznie do celów ilustracyjnych. Zapoznaj się z podręcznikiem użytkownika, aby uzyskać pełne informacje.

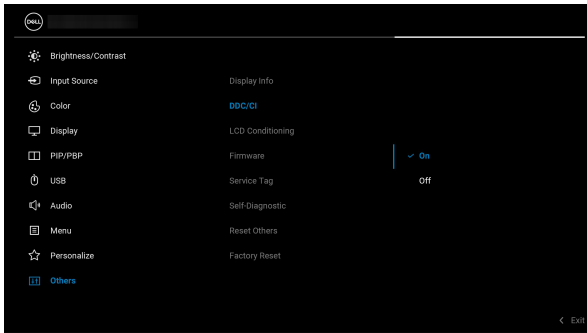

Przed uruchomieniem aplikacji DDM 2.1

Przed uruchomieniem aplikacji DDM 2.1 wybierz **Others (Inne)** na ekranie monitora (OSD) i upewnij się, że funkcja **DDC/CI** jest **On (Wł.)**.



 **UWAGA:** Włączona jest tylko opcja **Easy Arrange (Łatwa aranżacja)**, jeśli funkcję **DDC/CI** ustawiono na **Off (Wył.)**.



Uruchamianie aplikacji DDM 2.1

Moduł uruchamiający menu

Kliknij ikonę DDM 2.1 na pasku zadań systemu, aby otworzyć okno **Menu Launcher (Moduł uruchamiający menu)**. Gdy do komputera podłączonych jest wiele monitorów firmy Dell, z listy rozwijanej można wybrać dowolny monitor w celu dostosowania ustawień monitora. Alternatywnie można otworzyć Menu Launcher (Moduł uruchamiający menu) z menu programów.

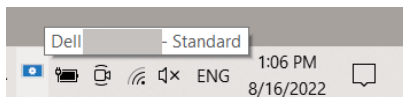

Okno **Menu Launcher (Moduł uruchamiający menu)** zapewnia szybki dostęp do następujących często używanych funkcji:

- **Display (Wyświetlacz)**
- **Brightness/Contrast (Jasność/Kontrast)**
- **Color (Kolor)**
- **Easy Arrange (Łatwa aranżacja)**
- **KVM** (opcjonalny)
- **Gaming (Gry)** (opcjonalny)



Display (Wyświetlacz)

Poniższa ilustracja przedstawia łącze skrótowe, umożliwiające dostęp do ustawień wyświetlania komputera i konfigurację rozdzielczości, skali i układu ekranu.

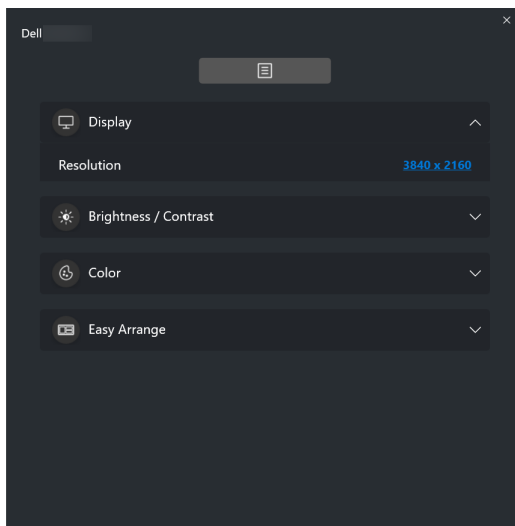

Brightness/Contrast (Jasność/Kontrast)

Dostosuj poziom jasności i kontrastu (lub luminancji) wybranego modelu. Jeśli masz wiele monitorów, wybierz monitor z listy rozwijanej lub przenieś okno dialogowe do monitora, który chcesz dostosować.

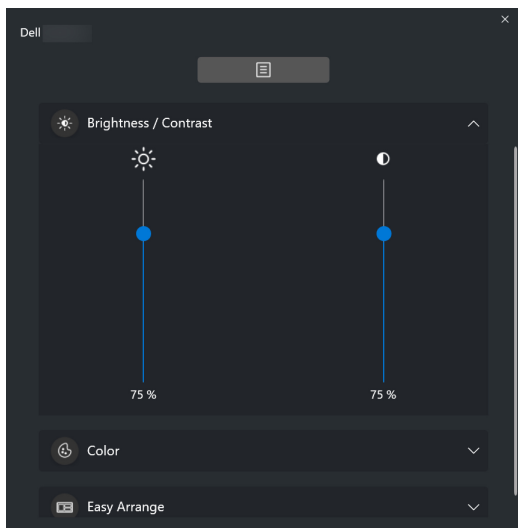

 **UWAGA:** Minimalna wartość kontrastu jest ustawiona na 25%, aby zachować widoczność na ekranie.



Color (Kolor)

Zmień ustawienia kolorów, aby dopasować je do preferencji użytkownika na ekranie. Kliknij przycisk **More (Więcej)**, aby uzyskać więcej ustawień.

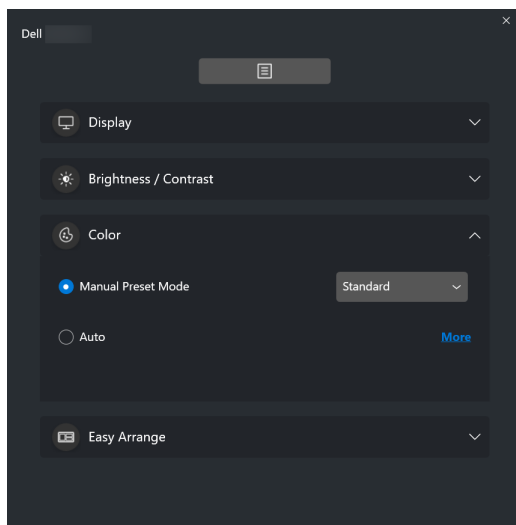

 **UWAGA:** Aby uzyskać więcej informacji, zobacz [Automatyczna zmiana ustawień kolorów podczas korzystania z określonej aplikacji](#).



Easy Arrange (Łatwa aranżacja)

Szybki wybór umożliwia lista zalecanych lub ostatnio używanych układów oraz łatwych profili pamięci, jak pokazano na poniższej ilustracji. Funkcja **Save Current Layout (Zapisz aktualny układ)** umożliwia zapisanie aktualnej aranżacji okien na ekranie jako personalizowanego układu.

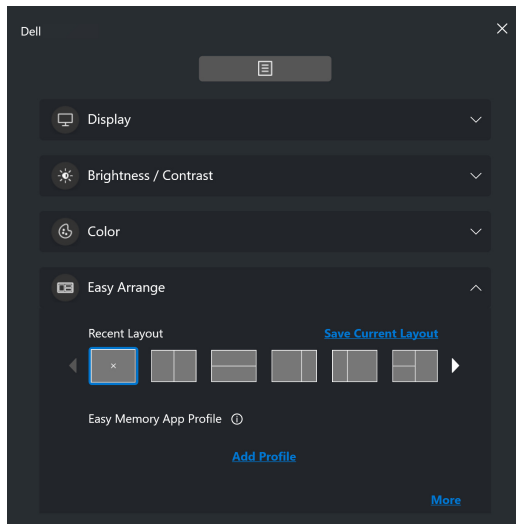

KVM

Po skonfigurowaniu funkcji KVM można przełączać klawiaturę i mysz między komputerami. Zapoznaj się z sekcją [Konfiguracja KVM](#), aby użyć **Setup wizard (Kreatora konfiguracji)**.

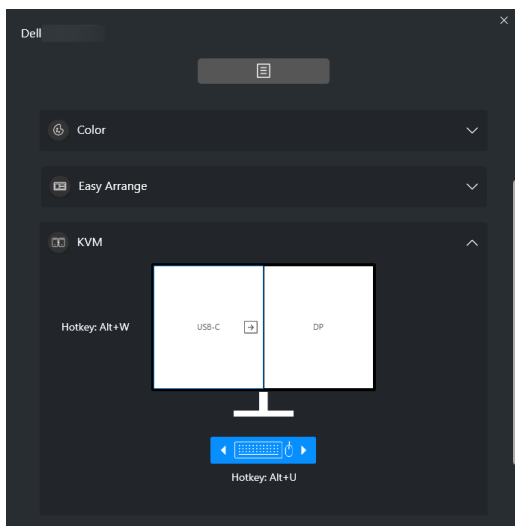

Gaming (Gry)

W przypadku monitorów obsługujących silnik wizyjny można wybrać i przełączyć tryby Vision Engine (Silnik wizyjny) z funkcji **Gaming (Gry)**.

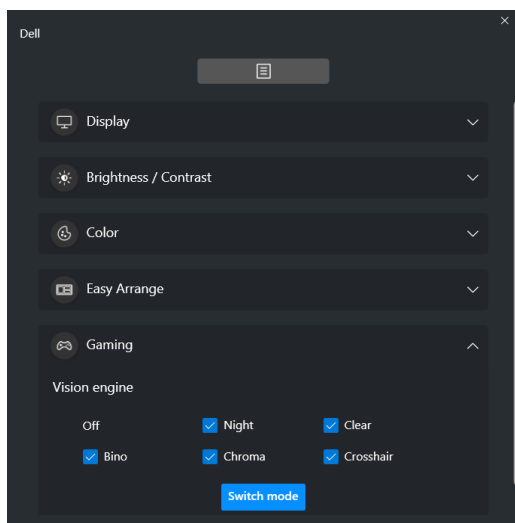

Funkcja	Działanie	Opis
Szybki dostęp do aplikacji DDM	Klawisz skrótu do uruchomienia okna Menu Launcher (Moduł uruchamiający menu)	<ul style="list-style-type: none"> • Skonfiguruj preferowany klawisz skrótu (na przykład Alt+M), aby uruchomić Menu Launcher (Moduł uruchamiający menu). • Aby personalizować preferowany klawisz skrótu, wybierz opcję Personalize (Personalizowanie).
	Wybierz monitor, gdy podłączonych jest wiele monitorów, lub przeciągnij interfejs użytkownika do monitora, który chcesz kontrolować	<ul style="list-style-type: none"> • Gdy podłączonych jest więcej niż jeden monitor, można wybrać monitor z listy rozwijanej lub po prostu przeciągnąć interfejs użytkownika na monitor, którym chcesz sterować. • Gdy wybrany zostanie monitor, na odpowiednim ekranie pojawi się ikona monitora z nazwą modelu, wskazującą wybrany monitor. • Naciśnij Alt+M, aby wyświetlić Menu Launcher (Moduł uruchamiający menu) monitora, na którym znajduje się wskaźnik myszy. • Jeśli podłączonych jest więcej niż jeden monitor, naciśnij skonfigurowany klawisz skrótu dla wybranego monitora, na którym znajduje się wskaźnik myszy.



Menu główne

Uruchom aplikację DDM 2.1, korzystając z jednej z następujących metod:

- Na pasku zadań systemu kliknij prawym przyciskiem myszy ikonę **DDM** i wybierz polecenie **Open Dell Display Manager... (Otwórz Dell Display Manager...)**.

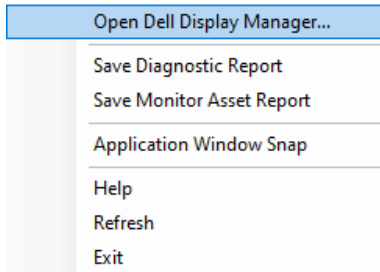

- Kliknij ikonę **DDM** w oknie **Menu Launcher (Moduł uruchamiający menu)**.

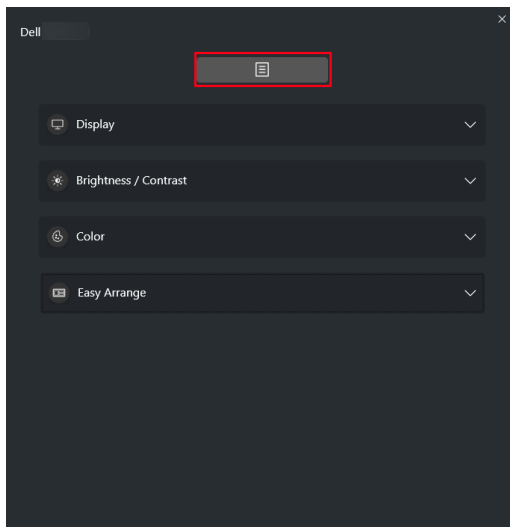

Menu systemu zapewnia zestaw menu i podmenu do regulacji funkcji DDM 2.1.

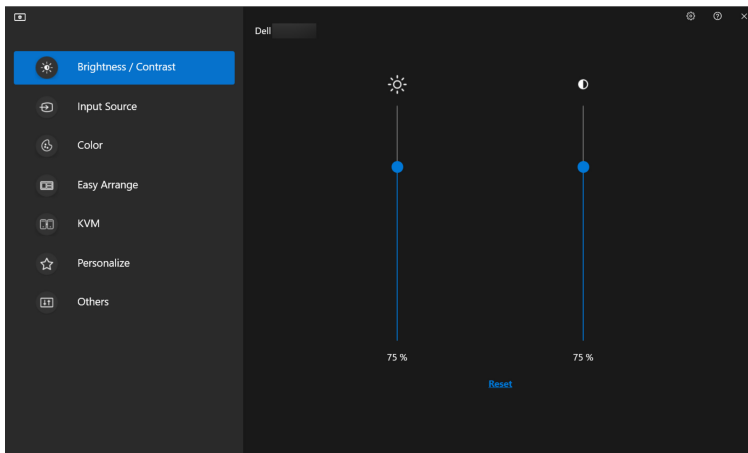



Dostosowanie jasności i kontrastu monitora

W menu aplikacji DDM 2.1 wybierz **Brightness/Contrast (Jasność/Kontrast)**, aby zmienić poziom jasności i kontrastu.

Funkcja	Działanie	Opis
Brightness/ Contrast (Jasność/ Kontrast)	Brightness/ Contrast (Jasność/ Kontrast)	<ul style="list-style-type: none">• Ustawia jasność i kontrast monitora.
	Enable Display matrix control (Włącz sterowanie ścianą ekranów)	<ul style="list-style-type: none">• Włącz tę funkcję, aby zastosować jasność, kontrast i ustawienie koloru do podłączonych monitorów tego samego modelu.

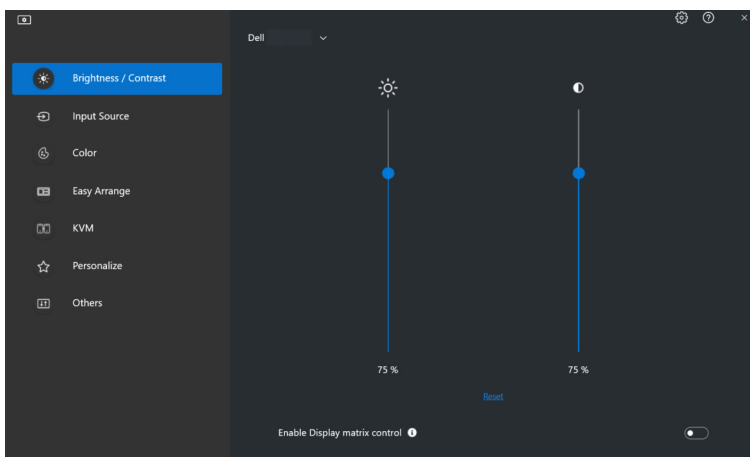
 **UWAGA:** Opcja Enable Display matrix control (Włącz sterowanie ścianą ekranów) jest dostępna tylko wtedy, gdy podłączonych jest wiele monitorów tego samego modelu.



 **UWAGA:** Minimalna wartość kontrastu jest ustawiona na 25%, aby zachować widoczność na ekranie.



Zarządzanie wieloma wejściami wideo

Menu **Input Source (Źródło wejścia)** umożliwia zarządzanie wieloma wejściami wideo, które są podłączone do monitora Dell. Ułatwia przełączanie pomiędzy wejściami przy pracy z wieloma komputerami.

W sekcji **General (Ogólne)** wyświetlane są wszystkie porty wejściowe wideo dostępne na monitorze. Każdemu wejściu można przypisać nazwę i port przesyłania danych USB.

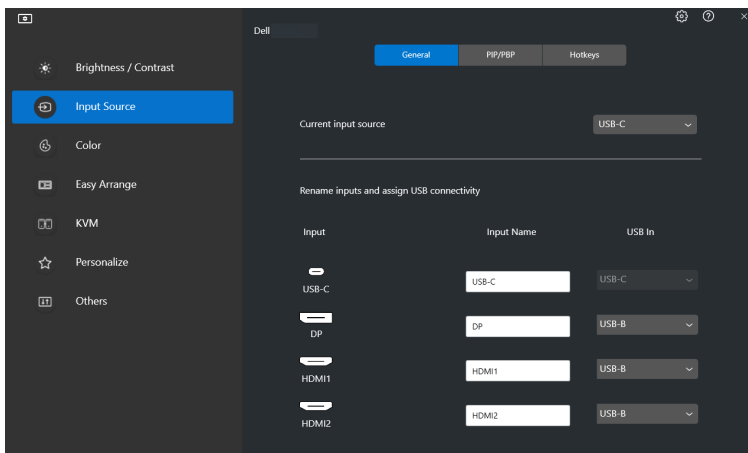

UWAGA: Zapoznaj się z podręcznikiem użytkownika, aby uzyskać informacje o dostępnych wejściach.

Konfigurowanie trybu Obraz w obrazie/Obraz obok obrazu (PIP/PBP)

1. Kliknij tryb **PIP/PBP**, aby włączyć funkcję podzielonego ekranu w obsługiwanych modelach.
2. Kliknij **Toggle between positions (Przełącz między pozycjami)**, aby zmienić obrazu pozycję PIP.
3. Z listy rozwijanej **Input 1 (Wejście 1)** wybierz główne wejście, a następnie wybierz dodatkowe wejście z listy rozwijanej **Input 2 (Wejście 2)**, aby zmienić główne lub dodatkowe wejścia.



4. Kliknij przełącznik **USB Switch (Przełącznik USB)**, aby przełączyć port USB, który jest powiązany z aktywnymi źródłami wejściowymi.

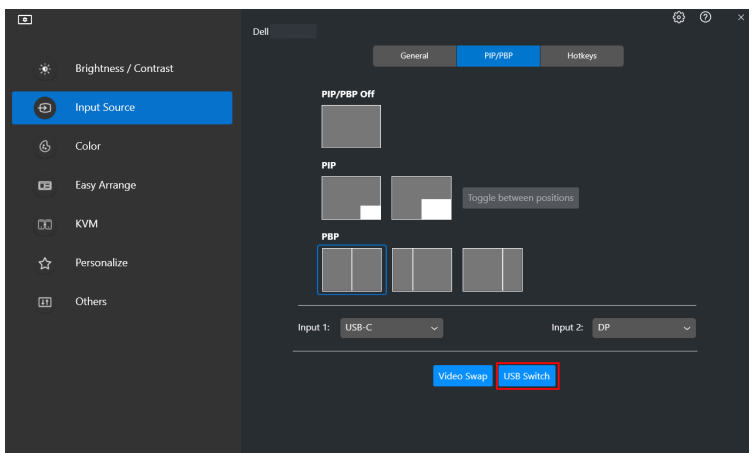

5. Kliknij przycisk **Video Swap (Zamień wideo)**, aby zamienić źródła wejściowe.

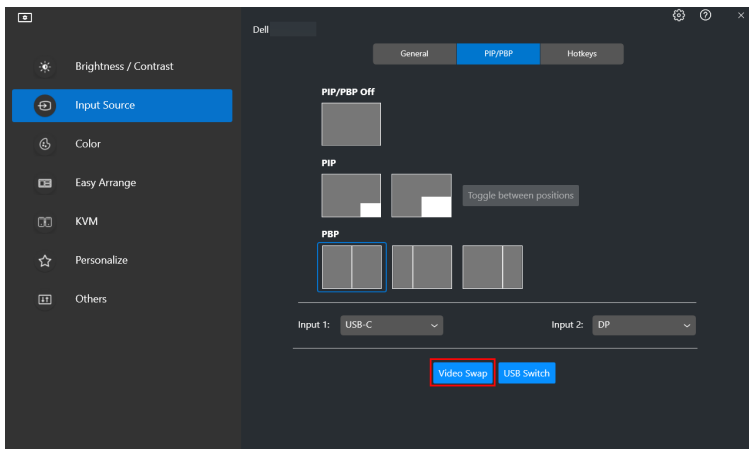

 **UWAGA:** Aby uzyskać więcej informacji o dostępnych funkcjach PIP/PBP, zobacz podręcznik użytkownika monitora.



Przypisywanie klawiszy skrótów

Można przypisać klawisze skrótów w celu szybkiego dostępu do funkcji **Input Source (Źródło wejścia)**.

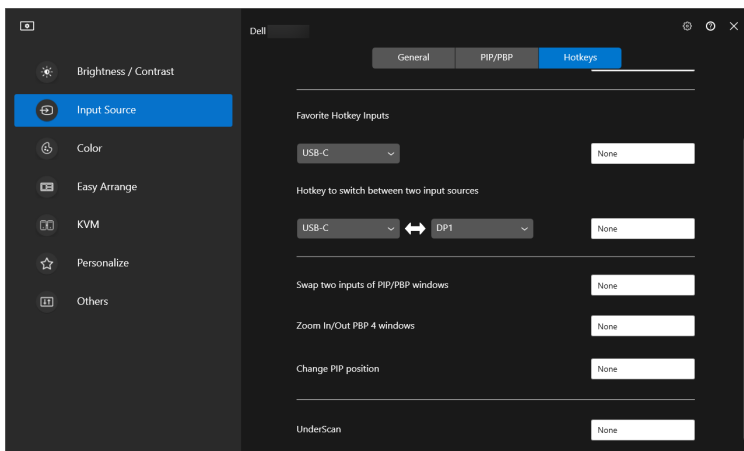

Funkcja	Działanie	Opis
Hotkeys (Klawisze skrótów)	Toggle current input source (Przełączanie pomiędzy bieżącymi źródłami wejścia)	<ul style="list-style-type: none">• Skonfiguruj preferowany klawisz skrót (na przykład Alt+C), aby przełączać źródła wejścia. Możesz również przejść do preferowanego skrótu klawiszowego.
	Favorite Hotkey Inputs (Wejścia ulubionych klawiszy skrót)	<ul style="list-style-type: none">• Skonfiguruj swój preferowany klawisz skrót, aby przełączać ulubione źródła wejścia. Możesz również przejść do preferowanego skrótu klawiszowego.
	Hotkey to switch between two input sources (Klawisz skrót do przełączania między dwoma źródłami wejścia)	<ul style="list-style-type: none">• Skonfiguruj swój preferowany klawisz skrót (na przykład Alt+I), aby przełączać pomiędzy dwoma często używanymi źródłami wejścia. Możesz również przejść do preferowanego skrótu klawiszowego.



Funkcja	Działanie	Opis
Hotkeys (Klawisze skrótów)	Swap two inputs of PIP/PBP windows (Zamiana dwóch źródeł wejściowych okien PIP/PBP)	<ul style="list-style-type: none"> Skonfiguruj swój preferowany klawisz skrótu (na przykład Alt+W), aby zamieniać główne i podrzędne źródło PIP/PBP. Możesz również przejść do preferowanego skrótu klawiszowego.
	Zoom In/Out PBP 4 windows (Powiększanie/pomniejszanie okna PBP)	<ul style="list-style-type: none"> Skonfiguruj preferowany klawisz skrótu (na przykład Alt+Z), aby powiększać/pomniejszać okno PBP. Możesz również przejść do preferowanego skrótu klawiszowego.
	Change PIP position (Zmiana pozycji okna PIP)	<ul style="list-style-type: none"> Skonfiguruj preferowany klawisz skrótu (na przykład Alt+Q), aby zmieniać pozycję PIP. Możesz również przejść do preferowanego skrótu klawiszowego.
	UnderScan (Czarne paski)	<ul style="list-style-type: none"> Skonfiguruj preferowany klawisz skrótu (na przykład Alt+A), aby włączać lub wyłączać funkcję Czarne paski. Możesz również przejść do preferowanego skrótu klawiszowego. <p>UWAGA: Funkcja Czarne paski jest obsługiwana tylko w następujących modelach:</p> <ul style="list-style-type: none"> • Dell U4320Q • Dell U4323QE

 **UWAGA:** Aby uzyskać więcej informacji o dostępnych funkcjach PIP/PBP, zobacz podręcznik użytkownika monitora.

 **UWAGA:** Jeśli podłączonych jest kilka monitorów, dla łatwości obsługi skonfigurowane klawisze skrótu zostaną zsynchronizowane pomiędzy monitorami. Aby uruchomić funkcję dla wybranego monitora, przesuń mysz na ten monitor i naciśnij klawisz skrótu.



Wybór trybu wyświetlania monitora

Menu **Color (Kolor)** umożliwia powiązanie opcji tryb ustawień wstępnych kolorów z aplikacją. Po wybraniu trybu **Auto Mode (Tryb automatyczny)** aplikacja DDM 2.1 automatycznie przełączy się w odpowiedni tryb ustawień wstępnych kolorów po każdym aktywowaniu powiązanej aplikacji. Tryb ustawień wstępnych kolorów przypisany do konkretnej aplikacji może być taki sam w każdym podłączonym monitorze lub można też ustawić różny tryb ustawień wstępnych dla każdego z monitorów.

Aby dodać nową aplikację do listy przydziałów, kliknij **Add application (Dodaj aplikację)**, aby wyszukać aplikację lub, przeciągnij ją z **Programy Windows/ Pulpit** i upuść na bieżącą listę. Wybierz tryb ustawień wstępnych kolorów z listy rozwijanej dla każdej aplikacji, aby powiązać ustawienia wstępne z aplikacjami.

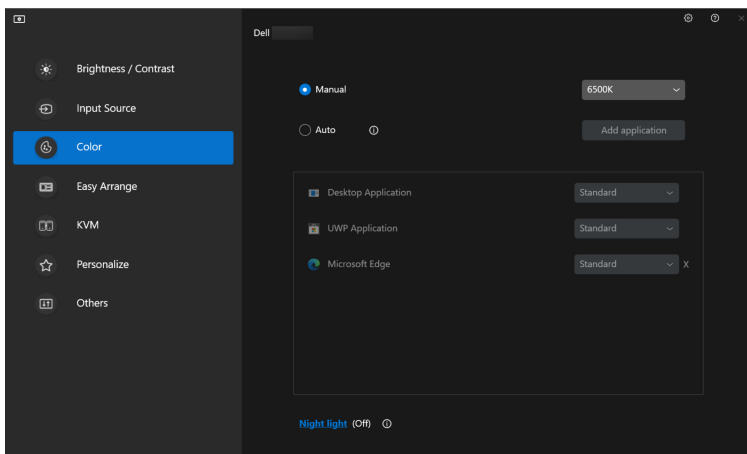

Funkcja	Działanie	Opis
Color (Kolor)	Manual (Ręczny)	<ul style="list-style-type: none">Wybierz tryb ustawień wstępnych kolorów ręcznie z poziomu interfejsu użytkownika.
	Auto (Automatyczne)	<ul style="list-style-type: none">Włącz tę funkcję, aby automatycznie aktywować tryb ustawień wstępnych kolorów, gdy powiązana aplikacja zostanie wybrana jako aktywne okno.Kliknij listę rozwijaną, aby przypisać tryb ustawień wstępnych do aplikacji.



Funkcja	Działanie	Opis
Color (Kolor)	Night light (Światło nocne)	<ul style="list-style-type: none"> Zmień ustawienie oświetlenia nocnego.

Automatyczna zmiana ustawień kolorów podczas korzystania z określonej aplikacji

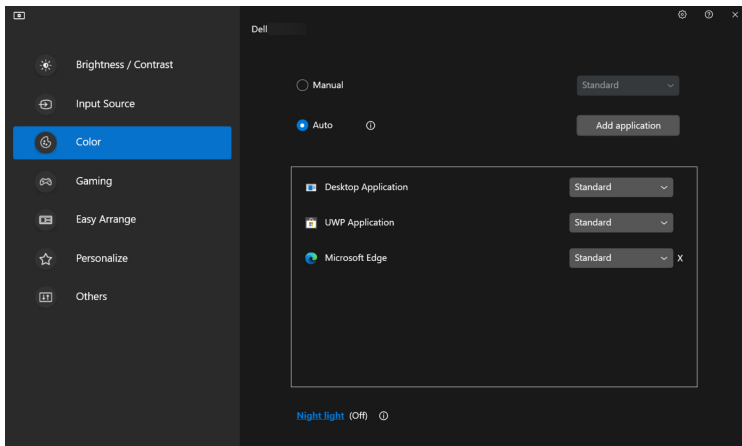

1. Wybierz **Auto (Automatyczne)**.
2. Kliknij opcję **Add application (Dodaj aplikację)**.
3. Wybierz żądane aplikacje i kliknij **OK**.

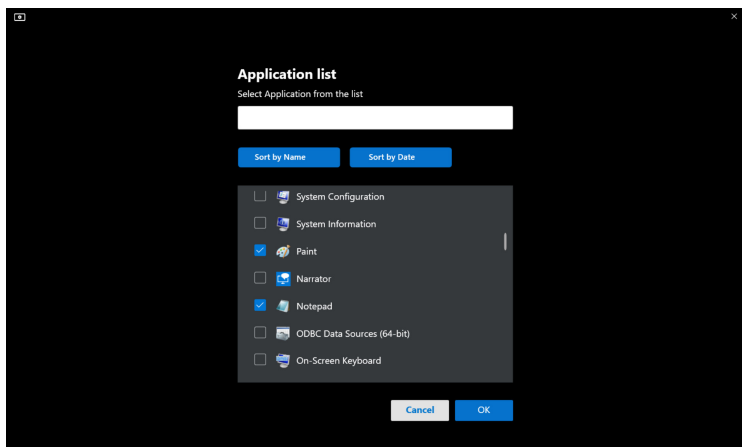

4. Wybierz żądane ustawienia wstępne kolorów podczas korzystania z aplikacji.

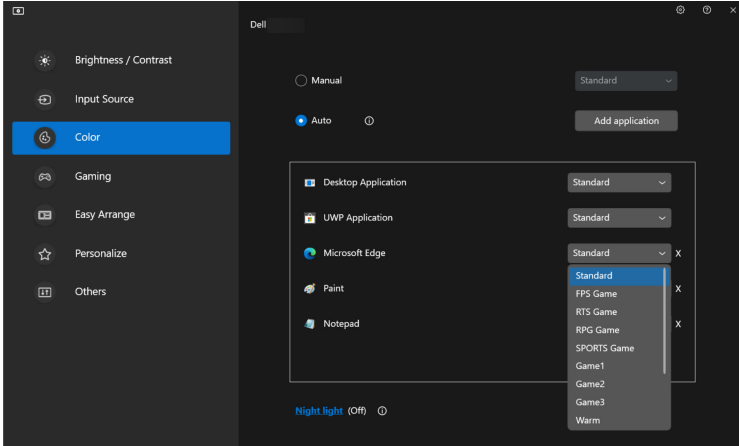

UWAGA: Zadania tryb ustawień wstępnych kolorów przypisane do plików wsadowych, skryptów, modułów ładujących, a także plików niewykonywalnych, takich jak archiwa zip czy inne pliki spakowane, nie są obsługiwane.



Porządkowanie okien przy użyciu funkcji Łatwa aranżacja

Menu **Easy Arrange (Łatwa aranżacja)** upraszcza sposób wyświetlania aplikacji w oknach na monitorze.

Layout (Układ)

Aby zorganizować okna, wykonaj następujące czynności:

1. Wybierz dowolny z ustawionych wstępnie układów, aby wirtualnie podzielić ekran na wiele stref.
2. Przeciągnij aplikację do wybranej strefy, aby umieścić ją w tej strefie. Aplikacja zostanie przyciągnięta do wybranej strefy.

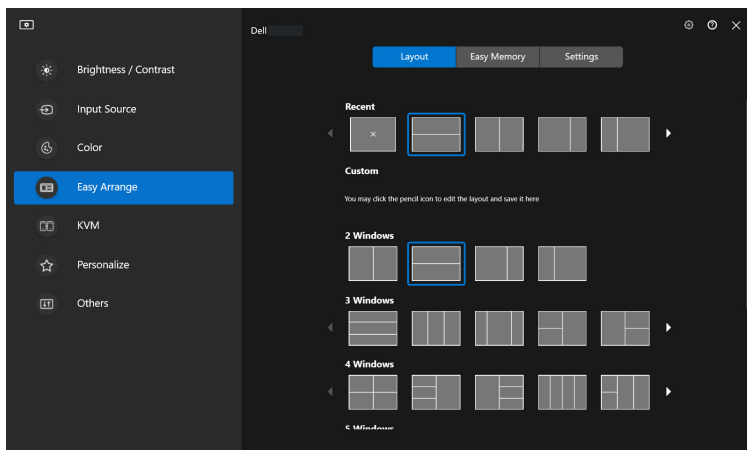

Tryb poziomy układów **Easy Arrange (Łatwa aranżacja)**



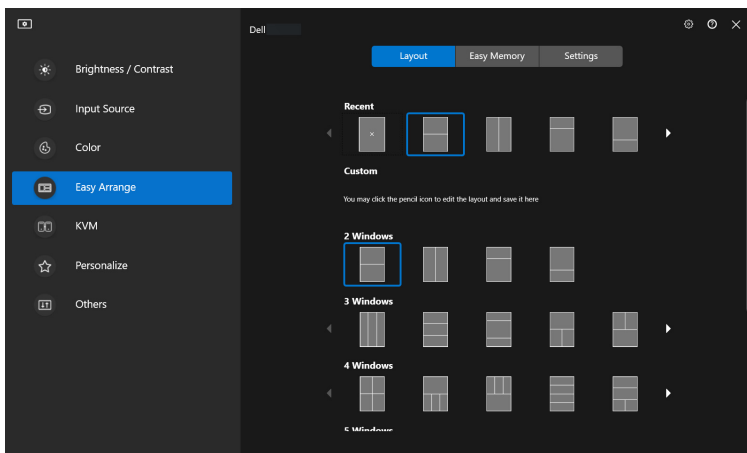

Tryb pionowy układów **Easy Arrange (Łatwa aranżacja)** jest wyświetlany po obroceniu monitora

Wykonaj poniższe czynności, aby personalizować istniejący układ:

1. Najedź wskaźnikiem myszy na układ, który chcesz personalizować i kliknij ikonę pióra.
2. Kliknij i przeciągnij linię partycji, aż układ zostanie spersonalizowany według Twoich preferencji.
3. W oknie dialogowym zapisu wybierz układ, który chcesz zastąpić i wprowadź nazwę nowego układu.



4. Kliknij opcję **Save (Zapisz)**, aby ukończyć personalizację.

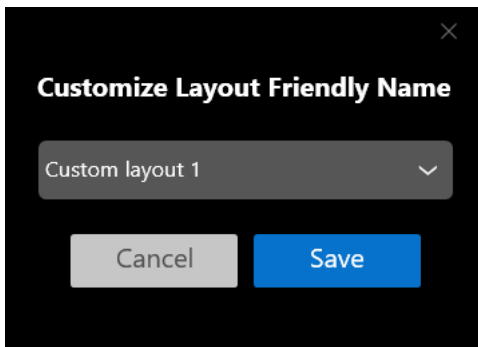
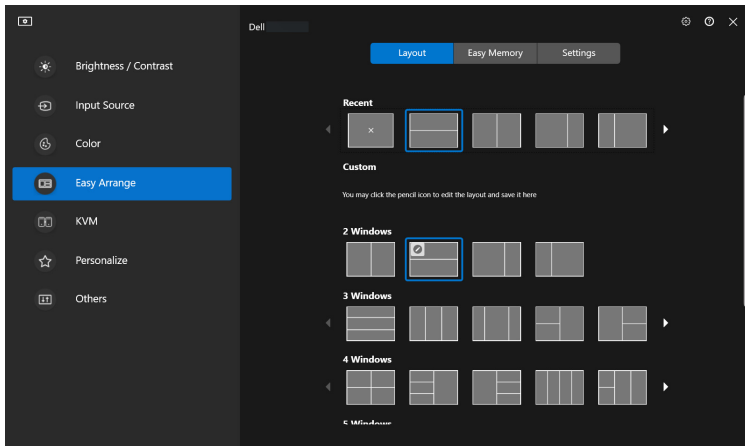

Easy Memory (Łatwa pamięć)

Narzędzie **Easy Memory (Łatwa pamięć)** umożliwia użytkownikowi zapisanie aplikacji lub plików w ich odpowiednich partycjach na różnych profilach, i ich ręczne przywrócenie, według zaprogramowanego czasu lub przy uruchomieniu systemu. Wykonaj poniższe czynności, aby utworzyć profil i go uruchomić:

1. Kliknij **+**, aby utworzyć nowy profil.

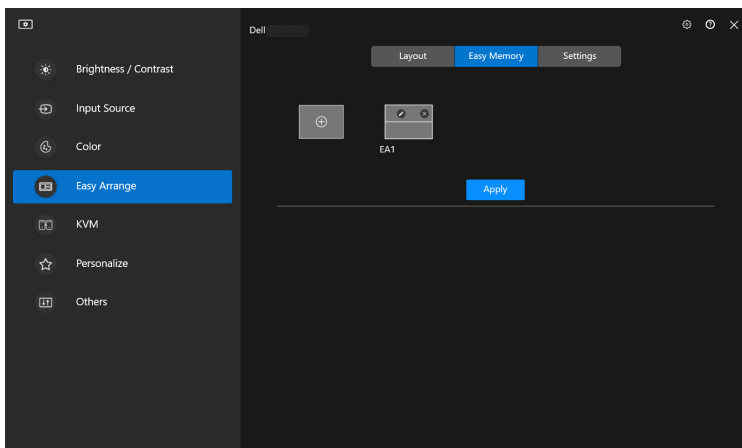

2. Wprowadź nazwę profilu i wybierz układ. Kliknij przycisk **Next (Dalej)**.

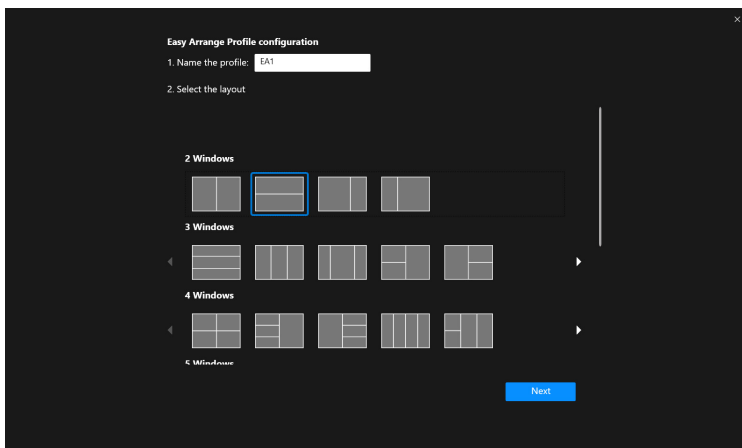

3. Przypisz aplikację lub plik, aby były wyświetlane w każdej partycji, klikając **+** lub przeciągając plik do danej partycji. Kliknij przycisk **Next (Dalej)**.

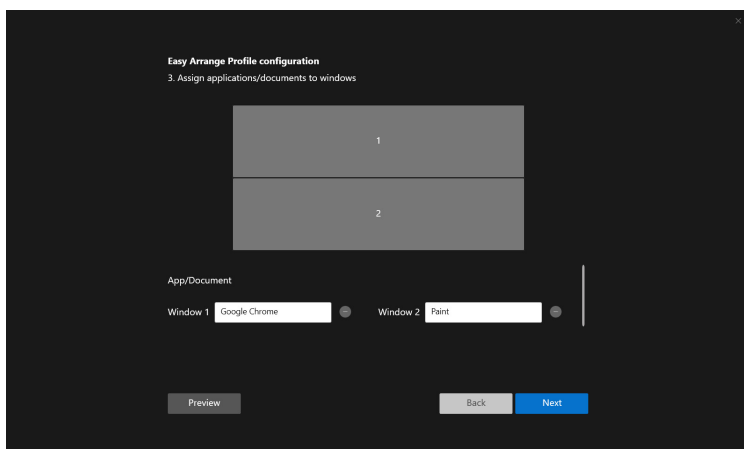

4. Skonfiguruj czas uruchomienia profilu i kliknij **Finish (Zakończ)**.

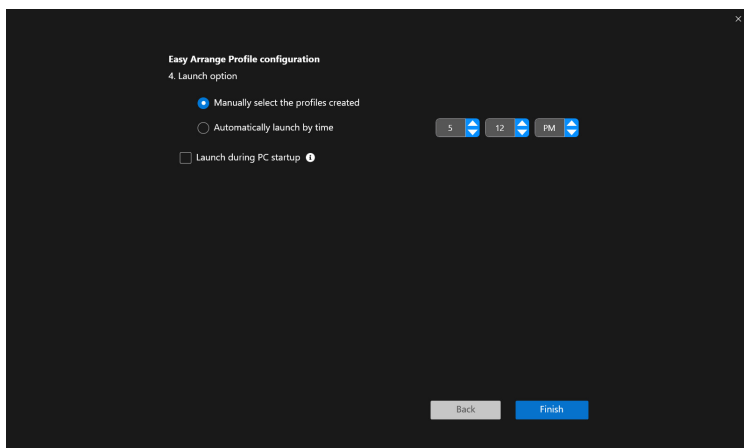

Użyteczność programu **Easy Arrange (Łatwa aranżacja)** pamięć może się różnić w zależności od typu aplikacji i sposobu jej uruchamiania. **Easy Memory (Łatwa pamięć)** działa z aplikacjami ogólnej wydajności, np. Microsoft Office, Adobe, przeglądarkami internetowymi itd.

Easy Memory (Łatwa pamięć) może nie być w stanie wykonać partycji okna przy uruchomieniu w następujących przypadkach:



- Aplikacja po uruchomieniu wyświetla wyskakujące okno dialogowe (tzn. ekran logowania, okno dialogowe błędu lub niezapisane pliki)
- Aplikacja zostanie uruchomiona w trybie pełnego ekranu
- Pliki zostaną otwarte jako poszczególne karty w ramach aplikacji
- Nachodzenie na siebie układów Łatwa aranżacja

Settings (Ustawienia)

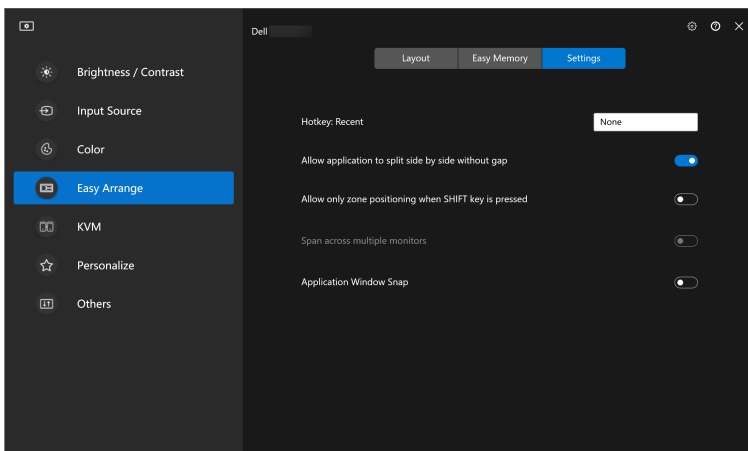
Skonfiguruj preferencje osobiste.



Funkcja	Działanie	Opis
Easy Arrange (Łatwa aranżacja)	Hotkey: Recent (Klawisz skrótu: Ostatnie)	Skonfiguruj klawisz skrótu (na przykład Alt+R), aby wybrać ostatnio używane układy. Możesz również przejść do preferowanego skrótu klawiszowego tutaj.
	Allow application to split side by side without gap (Zezwalaj aplikacji na dzielenie obok siebie bez przerw)	Włącz tę funkcję, aby umożliwić przyciąganie aplikacji obok siebie bez przerw.
	Allow only zone positioning when SHIFT key is pressed (Zezwalaj tylko na pozycjonowanie strefy po naciśnięciu klawisza SHIFT)	Włącz menu Easy Arrange (Łatwa aranżacja) poprzez naciśnięcie klawisza Shift.
	Span across multiple monitors (Rozciągnij na kilka monitorów)	W przypadku używania kilku monitorów w matrycy lub na ścianie, na wszystkich monitorach można zastosować układ Easy Arrange (Łatwa aranżacja) , uzyskać jeden pulpit. Aby funkcja działała prawidłowo, należy odpowiednio ustawić monitory obok siebie.
	Application Window Snap (Przyciąganie okna aplikacji)	Przyciągnij dowolną aplikację w układ podzielonego ekranu w prosty sposób, przeciągając ją na partycję.

-  **UWAGA:** Jeśli okno aplikacji nie mieści się w strefie zdefiniowanej przez funkcję Easy Arrange (Łatwa aranżacja), aplikacja może nie wyświetlać się poprawnie.
-  **UWAGA:** Funkcja Span across multiple monitors (Rozciągnij na kilka monitorów) może być włączona tylko dla wszystkich podłączonych monitorów, które mają ten sam rozmiar fizyczny, rozdzielczość, ustawienia skalowania i są umieszczone obok siebie.



Używanie funkcji Przyciąganie okna aplikacji

Na pasku zadań systemu kliknij prawym przyciskiem myszy ikonę **DDM**, wybierz opcję **Application Window Snap (Przyciąganie okna aplikacji)** i zaznacz ją, aby włączyć tę funkcję. Gdy ta funkcja jest włączona w aplikacji DDM 2.1, przeciąganie aplikacji uruchamia pływające menu, które zawiera ostatnio używane układy **Easy Arrange (Łatwa aranżacja)**. Upuść aplikację do dowolnego z wymienionych układów, aby umieścić okno.

Gdy ta funkcja jest włączona, zastępuje ona opcję **Easy Arrange (Łatwa aranżacja)**, dzięki czemu użytkownik może wygodnie dociągnąć aplikację do odpowiedniego monitora i strefy w najnowszym, ostatnio używanym układzie **Easy Arrange (Łatwa aranżacja)**.

Wiele osób wyłącza tę funkcję z menu **Easy Arrange (Łatwa aranżacja)**, jeśli chce używać funkcji **Span across multiple monitors (Rozciągnij na kilka monitorów)**.

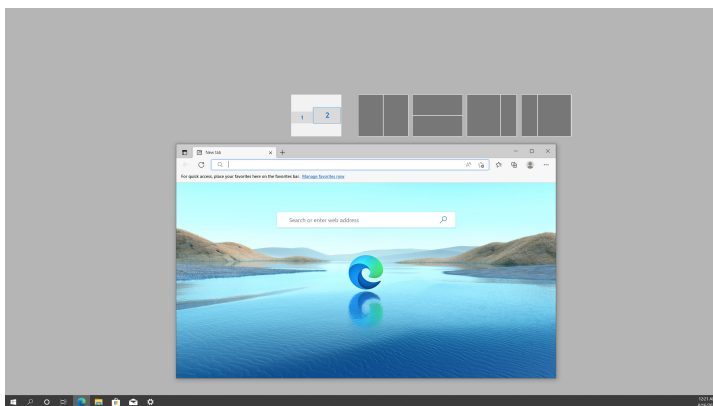
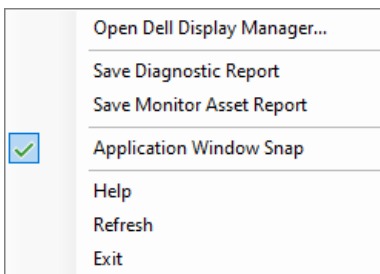

Konfiguracja ustawień Gry

Możesz skonfigurować menu **Gaming (Gry)**, które jest dostępne tylko na monitorach Alienware i Dell Gaming.

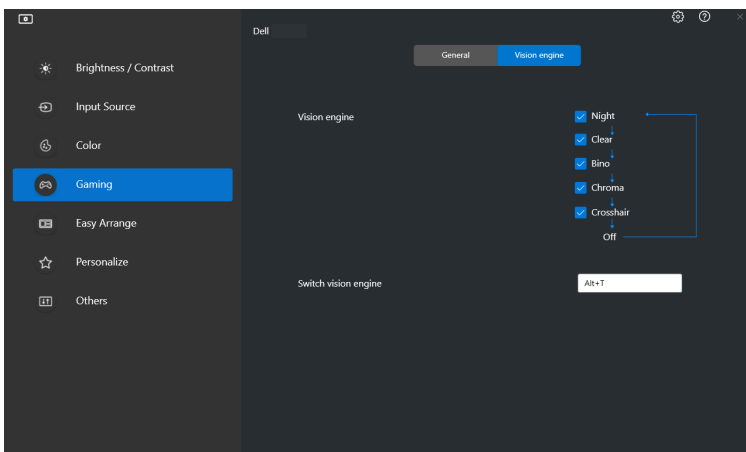
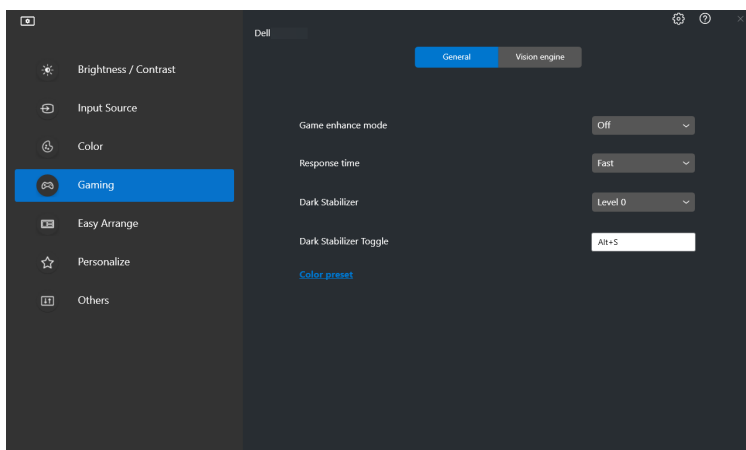

Funkcja	Działanie	Opis
General (Ogólne)	Game enhance mode (Tryb ulepszenia gier)	<ul style="list-style-type: none"> Wybierz tryb ulepszenia gier z listy rozwijanej.
	Response time (Czas reakcji)	<ul style="list-style-type: none"> Wybierz czas reakcji z listy rozwijanej.
	Dark Stabilizer (Stabilizacja ciemnych scen)	<ul style="list-style-type: none"> Wybierz stabilizację ciemnych scen z listy rozwijanej.
	Dark Stabilizer Toggle (Przełączanie stabilizacji ciemnych scen)	<ul style="list-style-type: none"> Skonfiguruj preferowany klawisz skrótów (na przykład Alt+S), aby przełączać poziomy stabilizacji ciemnych scen. Możesz również przejść do preferowanego skrótów klawiszowego.
	Color preset (Wstępne ustawienie koloru)	<ul style="list-style-type: none"> Kliknij opcję Color preset (Wstępne ustawie koloru), aby uzyskać więcej opcji kolorów.
Vision Engine (Silnik wizyjny)	Vision Engine (Silnik wizyjny)	<ul style="list-style-type: none"> Wybierz jeden lub więcej silników wizyjnych, których możesz używać podczas gry.
	Switch Vision Engine (Przełącz silnik wizyjny)	<ul style="list-style-type: none"> Skonfiguruj preferowany klawisz skrótów (na przykład Alt+T), aby przełączać Vision Engine (Silnik wizyjny). Możesz również przejść do preferowanego skrótów klawiszowego.

 **UWAGA:** Funkcje menu Gaming (Gry) i dostępne opcje różnią się w zależności od modelu monitora.



Konfiguracja KVM

W przypadku monitorów obsługujących funkcję KVM należy postępować zgodnie z instrukcjami wyświetlanymi na ekranie, aby skonfigurować urządzenia podłączone do monitora.

1. Wybierz liczbę źródeł, do których podłączony jest monitor.

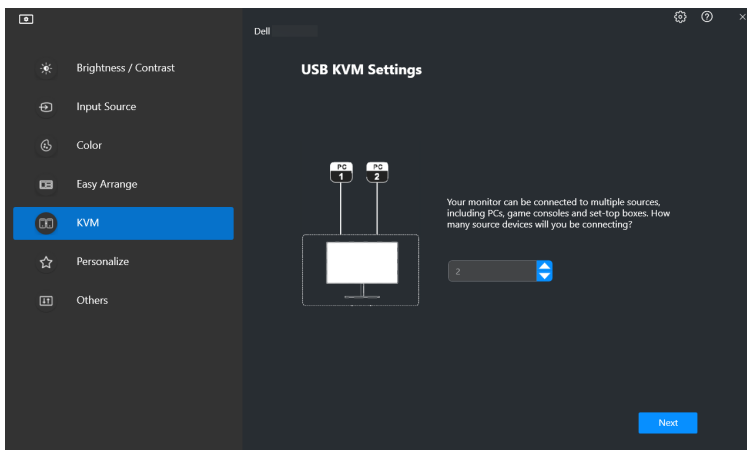

2. Sparuj źródła wejściowe ze ich złączami i przypisz preferowane nazwy.

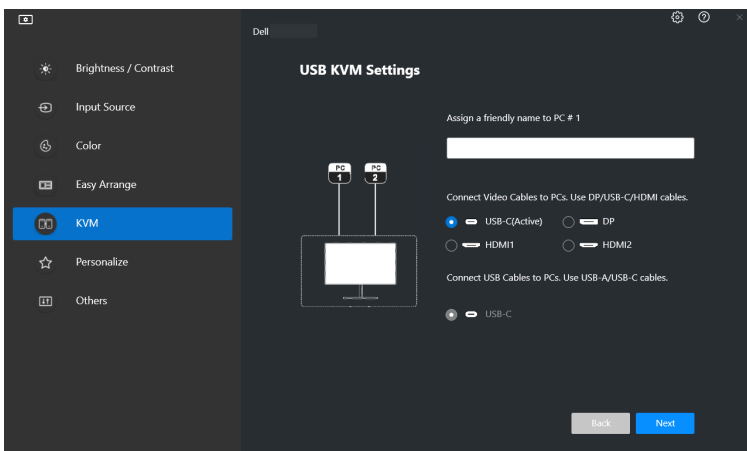

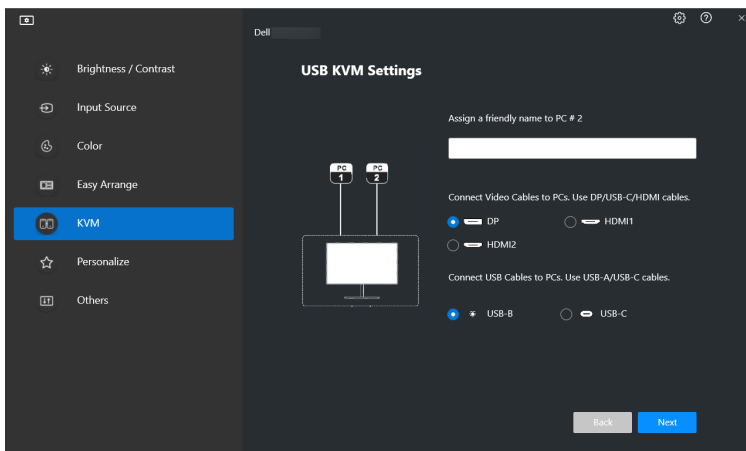

3. Podłącz klawiaturę i mysz do monitora.

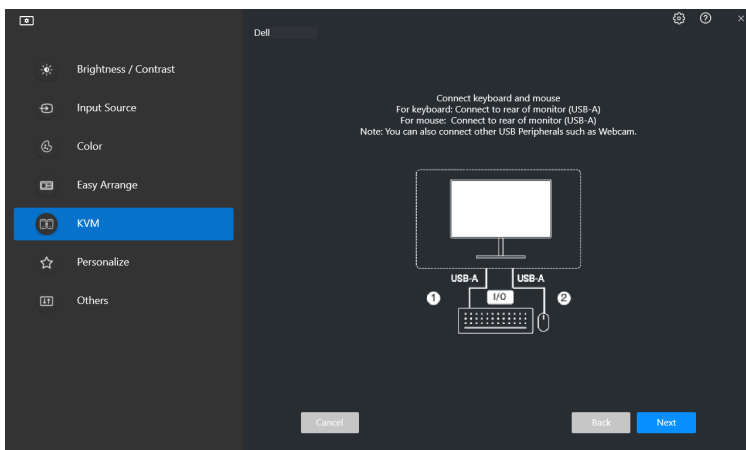

4. Wybierz preferowany układ.

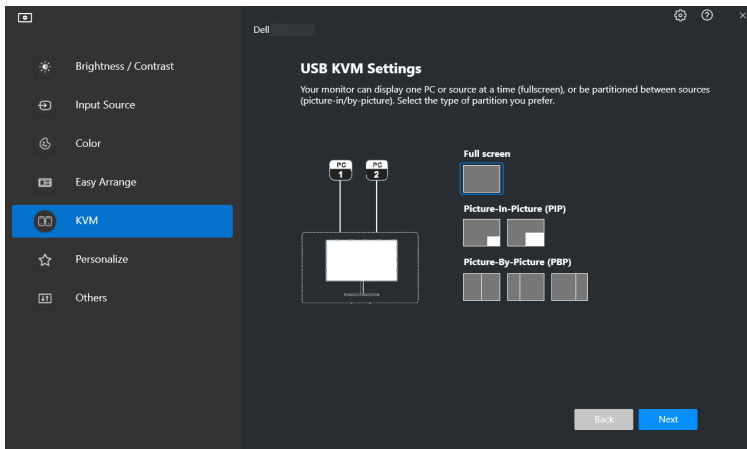

5. Kliknij przycisk **Download (Pobierz)**, aby pobrać aplikację **Dell Display Manager (Windows)** lub **Dell Display and Peripheral Manager (Mac)** dla innych komputerów, z którymi chcesz się połączyć. Na koniec kliknij przycisk **Next (Dalej)**, aby zapisać ustawienia i wyjść z konfiguracji KVM.

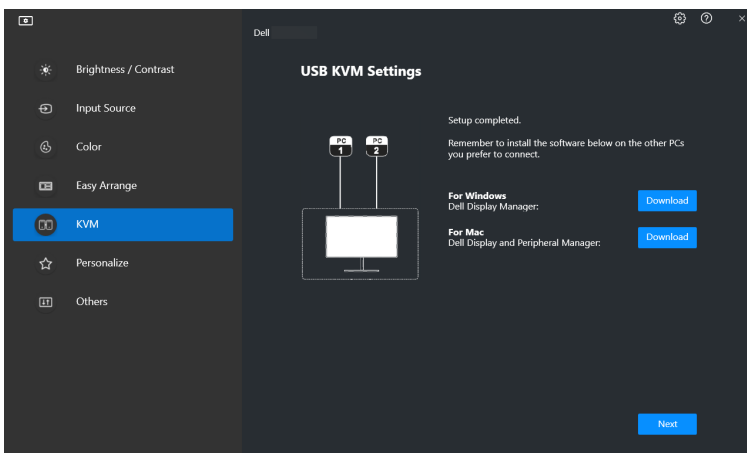

 **UWAGA:** Aplikacja DDM 2.1 komunikuje się z monitorem nawet wtedy, gdy monitor wyświetla obraz z innego komputera. Możesz zainstalować aplikację Dell Display Manager (Windows) lub Dell Display and Peripheral Manager (Mac) na komputerze, którego często używasz i za jego pomocą sterować przełączaniem wejść. Możesz również zainstalować aplikację Dell Display Manager (Windows) lub Dell Display and Peripheral Manager (Mac) dla innych komputerów, z którymi chcesz się połączyć.

Zmiana konfiguracji KVM

Konfigurację **KVM** można zmienić po zakończeniu konfiguracji KVM, uruchamiając ponownie instrukcje konfiguracji lub zmieniając konfigurację ekranu, klikając przycisk **Configure Screen (Konfiguruj ekran)**.

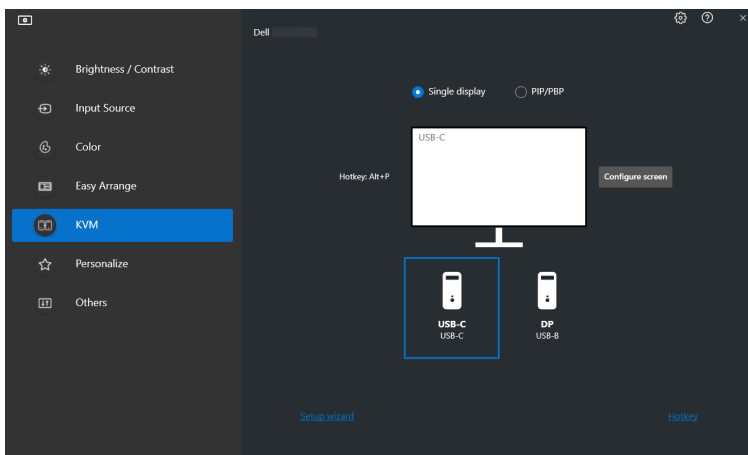

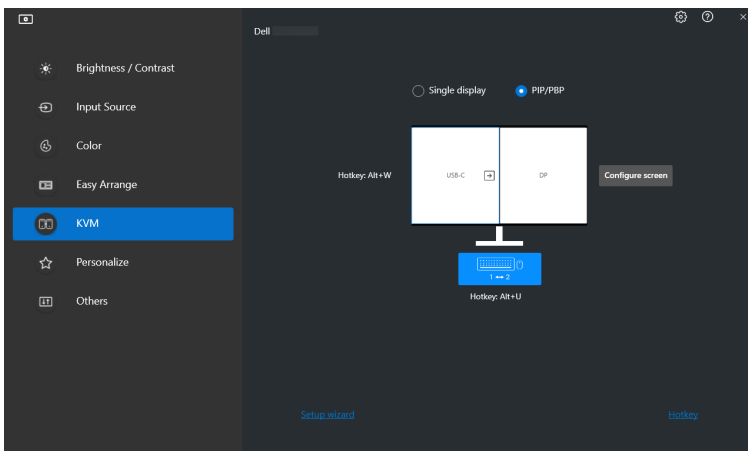

Funkcja	Działanie	Opis
Single Display (Pojedynczy wyświetlacz)	Zmiana wejścia wideo	Zmień bieżące wejście wideo, klikając ikonę komputera stacjonarnego lub naciskając klawisz skrót .
PIP/PBP	Video Swap (Zamień wideo)	Zamień wejście wideo głównego/podrzędnego, klikając strzałkę lub naciśnij klawisz skrót (dostępne tylko w układzie PIP lub PBP obok siebie).
	USB Switch (Przełącznik USB)	Kliknij przycisk lub naciśnij klawisz skrót , aby przełączyć port USB przed aktywnymi źródłami wejściowymi.



1. Kliknij **KVM Configure Screen (Ekran konfiguracji KVM)**, aby zmienić układ ekranu.

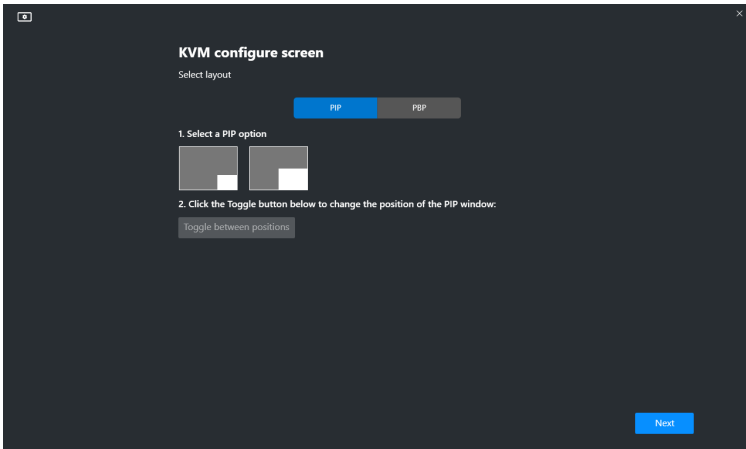

2. Kliknij **Hotkeys (Klawisze skrótów)**, aby skonfigurować klawisze skrótów KVM.

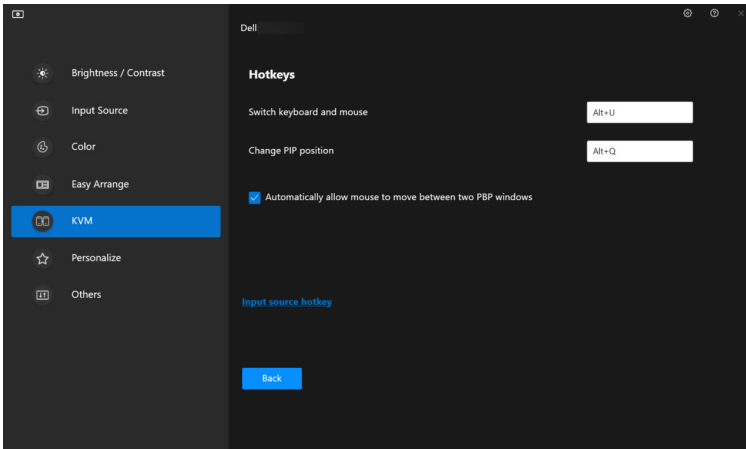

 **UWAGA:** Zostaną wyświetlone tylko odpowiednie klawisze skrótów zgodnie z konfiguracją ekranu.



Funkcja	Działanie	Opis
Hotkeys (Klawisze skrótów)	Switch between computers (Przełączaj pomiędzy komputerami)	Skonfiguruj swój preferowany klawisz skrót (na przykład Alt+P), aby przełączać pomiędzy komputerami w trybie pojedynczego wyświetlacza.
	Switch keyboard and mouse (Przełącz klawiaturę i mysz)	Skonfiguruj swój preferowany klawisz skrót (na przykład Alt+U), aby przełączać klawiaturę i mysz pomiędzy komputerami w trybie PBP lub PIP.
	Change PIP position (Zmiana pozycji okna PIP)	Skonfiguruj swój preferowany klawisz skrót (na przykład Alt+Q), aby zmieniać pozycję PIP.
	Automatically allow mouse to move between two PBP windows (Automatycznie zezwalaj myszce na przechodzenie pomiędzy dwoma oknami PBP)	Zaznacz, aby włączyć przełączanie klawiatury i myszy z jednego komputera na drugi, przekraczając krawędź, gdy włączony jest tryb PBP.
	Input source hotkey (Klawisz skrót źródła sygnału)	Kliknij Input source hotkey (Klawisz skrót źródła sygnału) , aby uzyskać możliwość konfiguracji klawiszy skrót.



Ustawienia Personalizowanie

Zmiana konfiguracji Moduł uruchamiający menu

1. Kliknij przycisk **Configure (Konfiguruj)**, aby zmienić funkcję szybkiego dostępu w **Menu Launcher (Moduł uruchamiający menu)**.

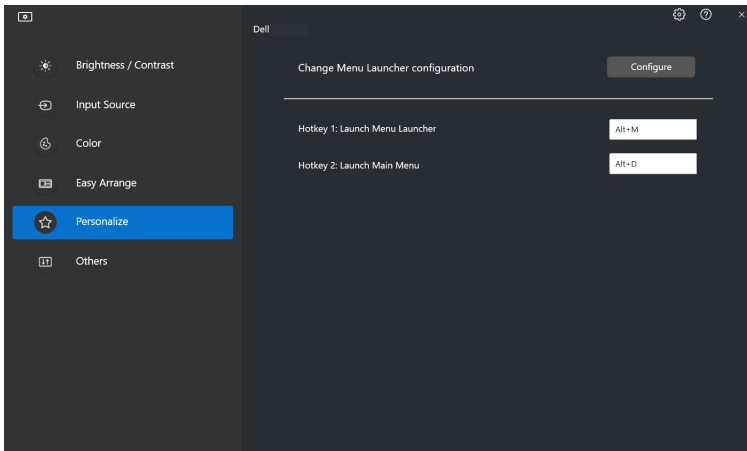

2. Wybierz funkcję z listy rozwijanej. Kliknij przycisk **Add Function (Dodaj funkcję)**, aby dodać więcej funkcji do **Menu Launcher (Moduł uruchamiający menu)**.

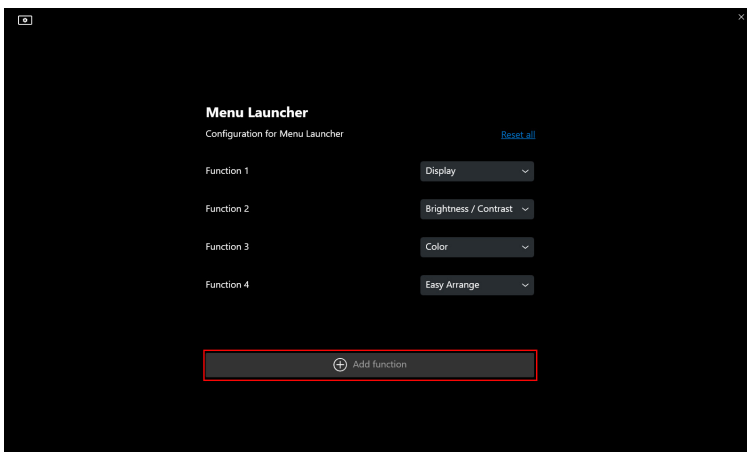

3. Kliknij **Reset All (Resetuj wszystko)**, aby zresetować funkcje modułu **Menu Launcher (Moduł uruchamiający menu)**.

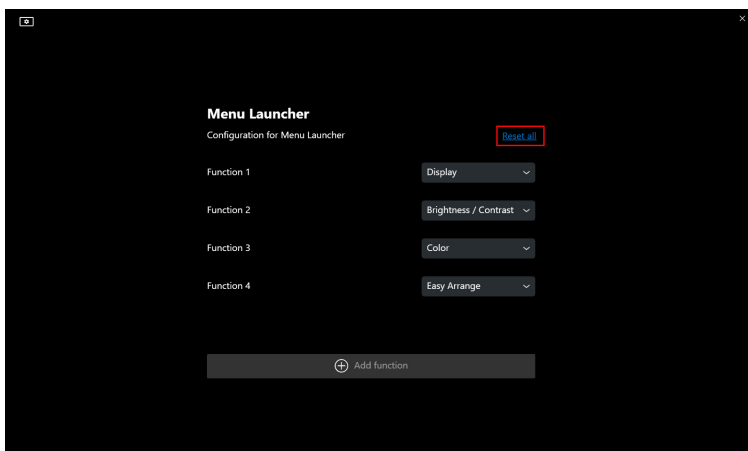

 **UWAGA:** Dostępne funkcje mogą się różnić w zależności od konfiguracji monitora.

Zmiana konfiguracji klawisza skrótu uruchamiania DDM

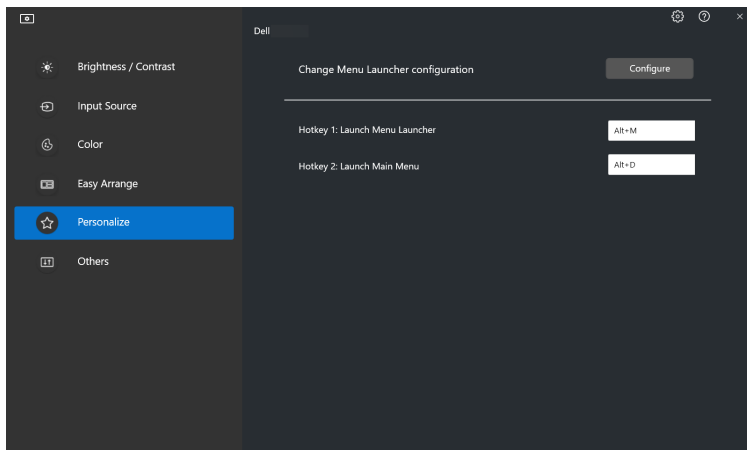

Funkcja	Działanie	Opis
Personalize (Personalizowanie)	Launch Menu Launcher (Uruchamianie modułu uruchamiającego menu)	Skonfiguruj klawisz skrót (na przykład Alt+M), aby wyświetlić pole Main Launcher (Moduł uruchamiający menu) monitora, na którym obecnie znajduje się wskaźnik myszy.
	Launch Main Menu (Uruchamianie menu głównego)	Skonfiguruj klawisz skrót (na przykład Alt+D), aby wyświetlić Main Menu (Menu główne) monitora, na którym obecnie znajduje się wskaźnik myszy.

Stosowanie funkcji oszczędzania energii

W przypadku obsługiwanych modeli Dell dostępne jest menu **Others (Inne)** z opcjami dotyczącymi oszczędzania energii **PowerNap**. Można ustawić jasność monitora na minimalnym poziomie lub uśpić monitor, gdy włączony jest wygaszacz ekranu.

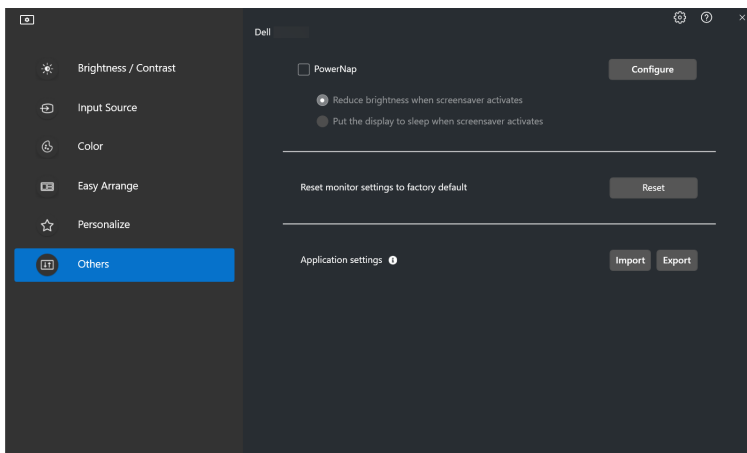

UWAGA: Opcja PowerNap jest wyłączona w trybie PBP lub PIP, aby zapobiec zakłóceniom normalnych czynności.



Zarządzanie kolorami

Ta funkcja zapewnia optymalne wrażenia kolorystyczne poprzez dopasowanie przestrzeni barw monitora do profilu International Color Consortium (ICC).

W przypadku obsługiwanych modeli Dell dostępne jest menu **Others (Inne)** z opcjami **Color Management (Zarządzanie kolorami)**. Można wybrać opcję **Automatically adjust the default color profile in Windows when the color preset in monitor is changed (Automatycznie dostosuj domyślny profil kolorów w systemie Windows, gdy wstępnie ustawiony kolor w monitorze zostanie zmieniony)** lub **Automatically change the color preset based on the change in the ICC profile (Automatycznie zmień wstępnie ustawiony kolor na podstawie zmiany w profilu ICC)**.

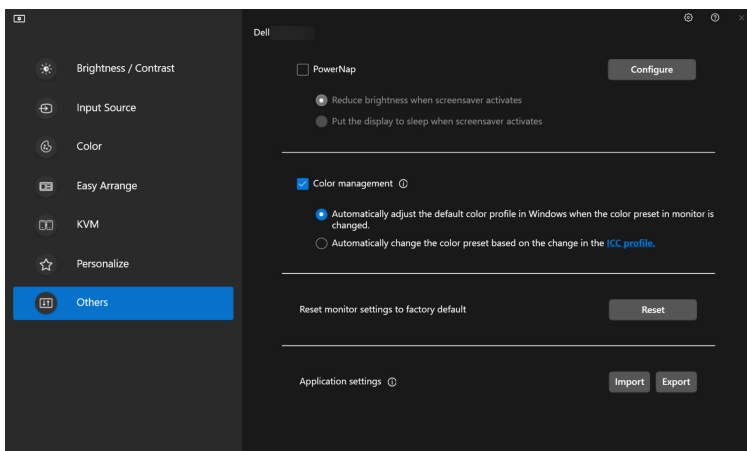

Automatycznie dostosuj domyślny profil kolorów w systemie Windows, gdy wstępnie ustawiony kolor w monitorze zostanie zmieniony

W systemie Windows zostanie ustawiony jako domyślny odpowiedni profil koloru po zmianie ustawienia koloru z menu OSD monitora.



Automatycznie zmienić wstępnie ustawiony kolor na podstawie zmiany w profilu ICC

Odpowiednie ustawienia koloru zostaną ustawione na monitorze w przypadku zmiany profilu ICC w systemie Windows. Możesz kliknąć łącze profilu ICC, aby dodać profil kolorów zainstalowany dla monitora.

 **UWAGA:** Aktualnie ta funkcja nie jest obsługiwana, gdy dla wyświetlacza wybrano ustawienie **pokazuj tylko na wyświetlaczu zewnętrznym**.

Zmiana profilu ICC w systemie Windows

Na rozwijanej liście **Color Profile (Profil koloru)** w ustawieniach **Display (Wyświetlacz)** wybierz określony profil koloru.

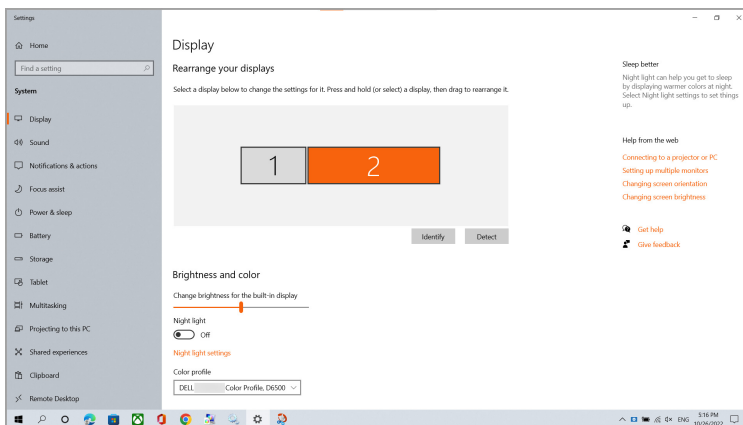

Resetowanie ustawień dźwięku

Kliknij przycisk **Reset (Resetuj)**, aby zresetować wszystkie ustawienia monitora w menu **Others (Inne)**.

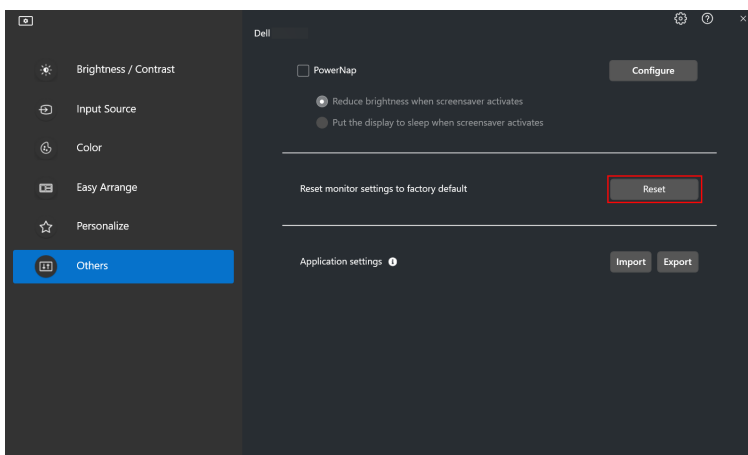

Importowanie/eksportowanie ustawień aplikacji

Za pomocą tej funkcji można wyeksportować ustawienia monitora z jednego monitora i zaimportować je do innego monitora tego samego modelu.

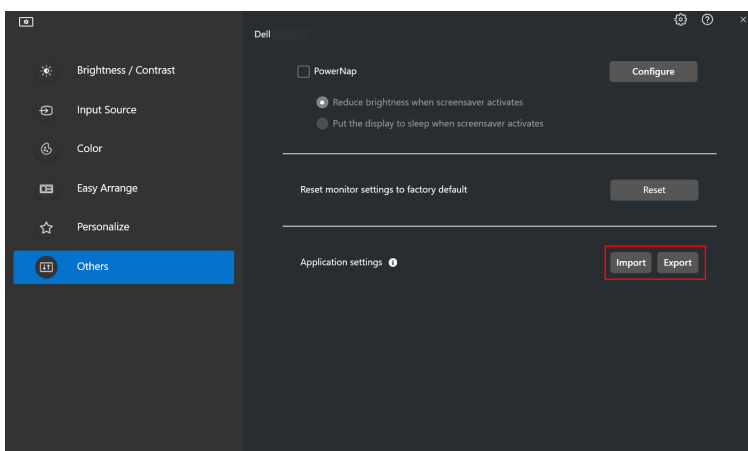

1. Kliknij przycisk **Export (Eksportuj)**, aby zapisać kopię ustawień aplikacji i monitora wybranego monitora do pliku, a następnie kliknij przycisk **OK**, gdy eksport zakończy się pomyślnie.

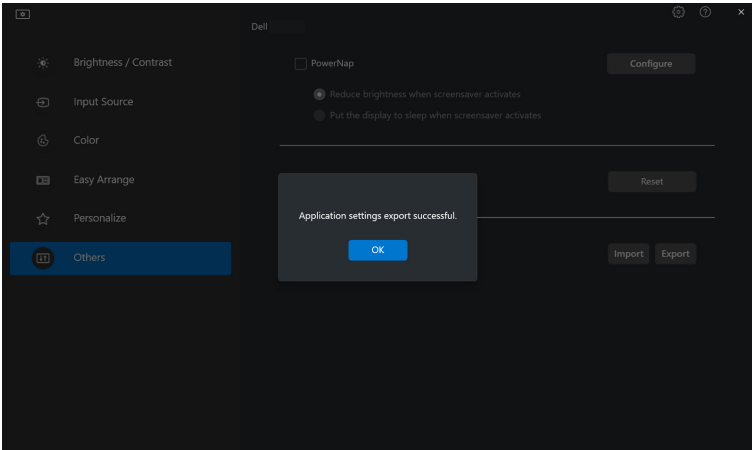
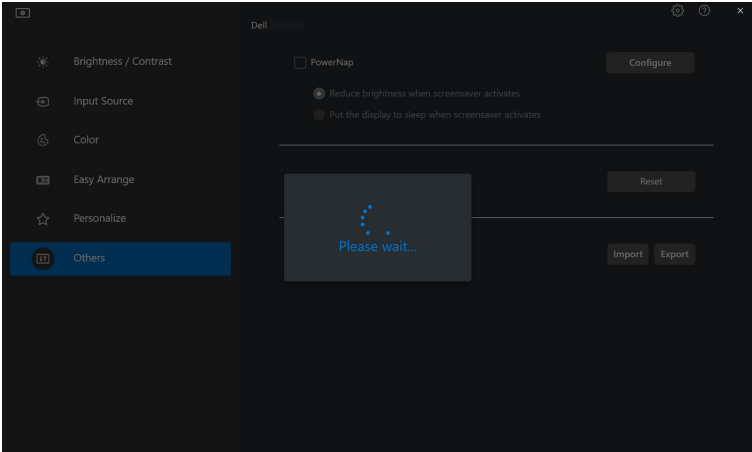

2. Aby importować ustawienia z wcześniej wyeksportowanego pliku, kliknij przycisk **Import (Importuj)**, a następnie wybierz plik. Ustawienia monitora zostaną zastosowane do wszystkich podłączonych wyświetlaczy tego samego modelu.

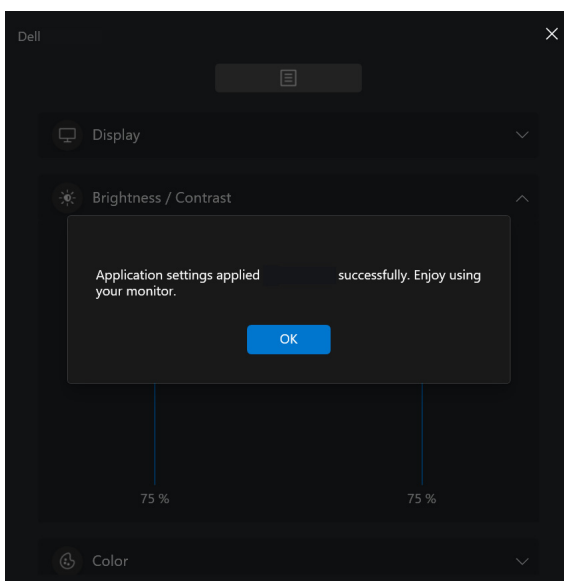
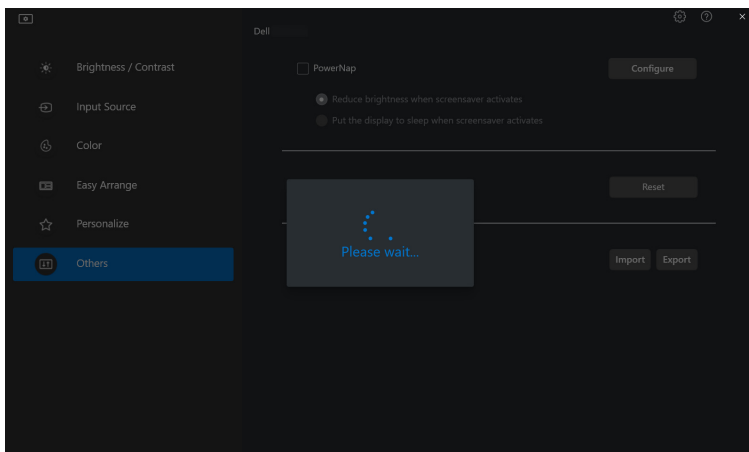

3. Po zaimportowaniu pliku aplikacja DDM 2.1 zostanie ponownie uruchomiona.

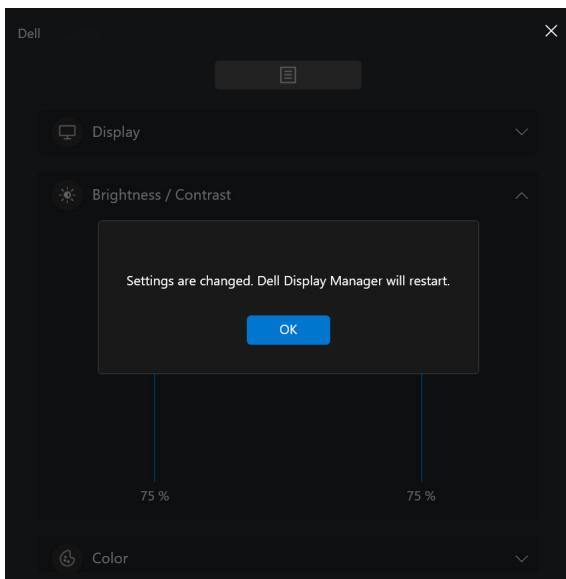

Dodatkowe ustawienia aplikacji DDM 2.1

Dodatkowe ustawienia aplikacji DDM 2.1 są dostępne w sekcji **Settings (Ustawienia)**. Kliknij ikonę **Settings (Ustawienia)**, aby wprowadzić zmiany ustawień.

Funkcja	Działanie	Opis
Settings (Ustawienia)	Change application language (Zmiana języka aplikacji)	Zastosuj Preferred language (Preferowany język) w aplikacji DDM 2.1. Domyślnym Preferred language (Preferowany język) jest pierwszy język na liście Preferred language (Preferowany język) , który jest zgodny z konfiguracją języka systemu Windows.
	Auto-Load at startup (Automatyczne ładowanie przy starcie)	Uruchomia aplikację DDM 2.1 po uruchomieniu komputera.
	Enable on screen notification (Włączenie powiadomień na ekranie)	Pozwala aplikacji DDM 2.1 na wyświetlenie komunikatów powiadomień.

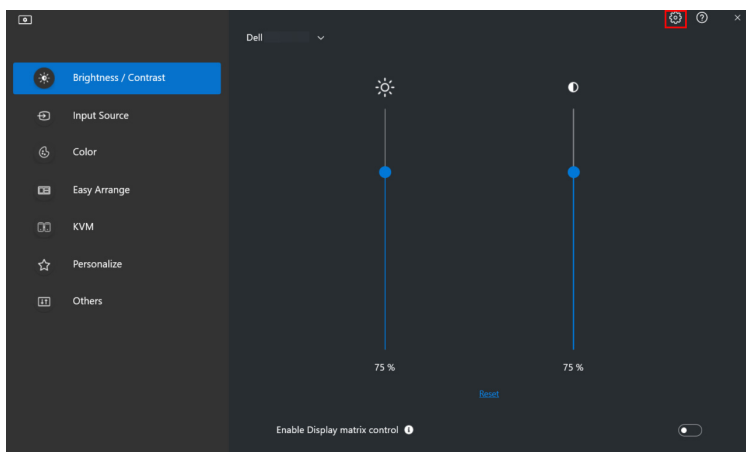

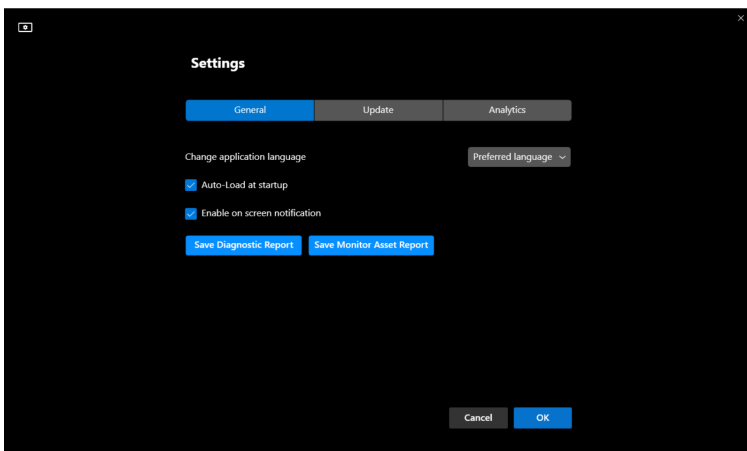

Pomoc

Dodatkowe informacje o oprogramowaniu i monitorze są dostępne w sekcji **Pomoc**. Kliknij ikonę „?” , aby przejść do ekranu **Pomoc**.

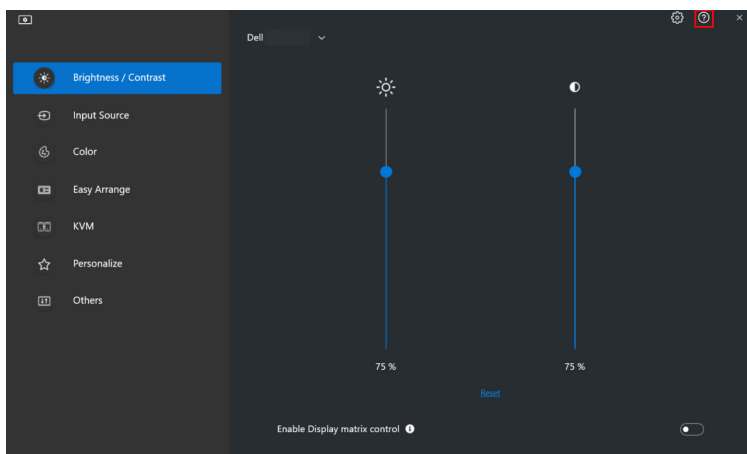

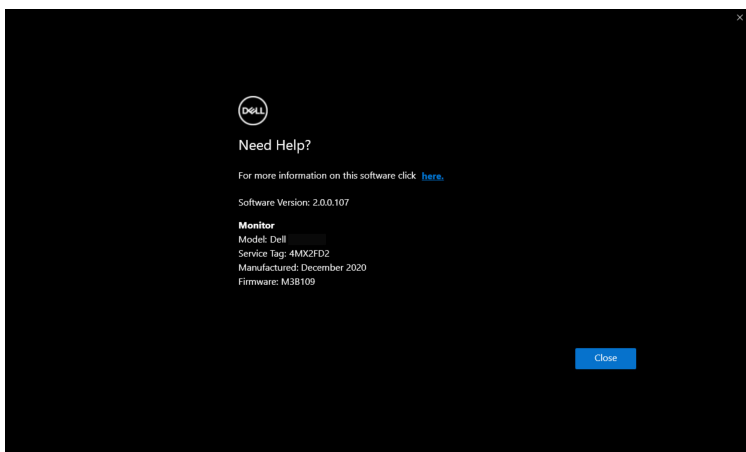

Informacje o oprogramowaniu można uzyskać, klikając **here (tutaj)**. Można również uzyskać nazwę modelu, znacznik serwisowy, datę produkcji i informacje o oprogramowaniu sprzętowym monitora. Kliknij przycisk **Close (Zamknij)**, aby wyjść z ekranu **Pomoc**.





Wykrywanie i usuwanie usterek

Wyjaśnienie różnych stanów aplikacji DDM 2.1

Funkcja	Działanie	Opis
Ikona DDM	Trwa wyszukiwanie 	Wyszukiwanie obsługiwanych monitorów.
	Połączono 	Obsługiwane monitory są podłączone. UWAGA: Możesz kliknąć prawym przyciskiem myszy, aby odświeżyć, jeśli obsługiwany monitor nie jest wymieniony w menu rozwijanym DDM 2.1.
	Nie można połączyć 	Albo nie są podłączone żadne obsługiwane monitory, albo występuje błąd komunikacji podczas podłączania monitora. Zobacz powody, dla których nie można wykryć monitora w sekcji poniżej.

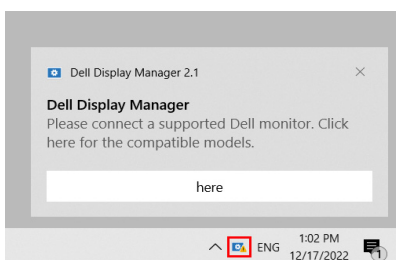
Jeśli aplikacja DDM 2.1 nie działa z monitorem, zostanie wyświetlona następująca ikona i komunikat w menu stanu.



 **UWAGA:** Aplikacja DDM 2.1 działa tylko na wybranych monitorach marki Dell i nie jest obsługiwana przez monitory innych producentów.



Monitory firmy Dell nieobsługiwane przez DDM 2.1

Aplikacja DDM 2.1 może nie działać z następującymi monitorami:

- Modele monitorów firmy Dell, których nie ma na liście obsługiwanych przez aplikację DDM 2.1 dla systemu Windows. Więcej informacji można znaleźć na stronie <https://www.dell.com/support/ddm>
- Monitory nie wymienione na liście wsparcia technicznego dla aplikacji DDM 2.1 w systemie Windows. Monitory wirtualne i bezprzewodowe nie obsługujące funkcji DDC/CI

Nie można wykryć obsługiwanego monitora firmy Dell

W następujących scenariuszach aplikacja Dell Display Manager może nie być w stanie komunikować się z monitorem.

1. Główny monitor włączył synchronizację z wieloma monitorami (MMS).
2. Monitor jest zajęty kalibracją kolorów.
3. Monitor ma włączoną funkcję **Screen Partition (Partycja ekranu)**.
4. Wyłączona jest funkcja DDC/CI.

Jeśli aplikacja DDM 2.1 nie może wykryć monitora Dell i/lub połączyć się z nim, wykonaj poniższe czynności, aby rozwiązać problem:

1. Upewnij się, że kabel wideo lub kabel przesyłania danych USB jest prawidłowo podłączony do monitora i komputera. Upewnij się, że wszystkie złącza są poprawnie podłączone do portów.
2. Sprawdź w menu ekranowym monitora, czy włączona jest funkcja **DDC/CI**.

Kompatybilność między aplikacjami DDM 1.x i DDM 2.1

Jeśli masz starsze monitory nieobsługiwane przez DDM 2.1, na komputerze można zainstalować obie aplikacje. Zaleca się odinstalowanie aplikacji DDM 1.x, jeśli wszystkie monitory są obsługiwane przez DDM 2.1.



Więcej informacji na temat rozwiązywania problemów

Możesz użyć funkcji **Save Diagnostic Report (Zapisz raport diagnostyczny)** lub **Save Monitor Asset Report (Zapisz raport zasobów monitora)**, aby dostarczyć więcej informacji do centrum serwisowego Dell w celu rozwiązania problemu.

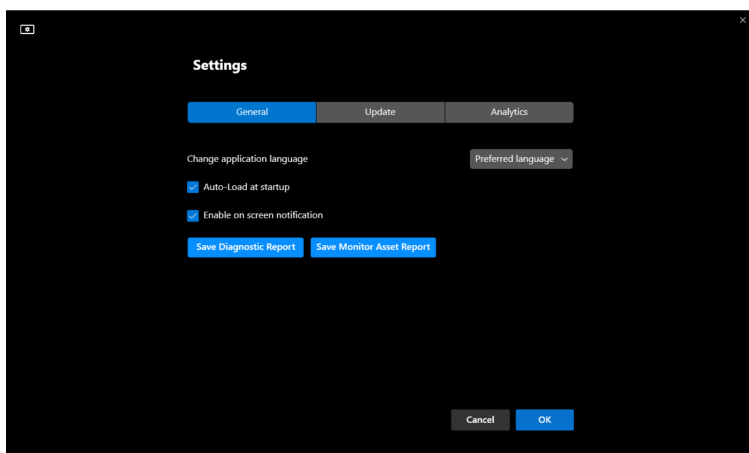
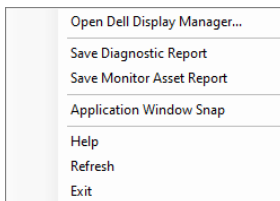

Save Diagnostic Report (Zapisz raport diagnostyczny)

Kliknij prawym przyciskiem myszy ikonę DDM 2.1 i wybierz polecenie **Save Diagnostic Report (Zapisz raport diagnostyczny)** lub kliknij przycisk **Save Diagnostic Report (Zapisz raport diagnostyczny)** w menu **Settings (Ustawienia)**. Raport zawiera informacje dotyczące systemu i monitora wraz z dziennikami DDM 2.1.





Save Monitor Asset Report (Zapisz raport zasobów monitora)

Kliknij prawym przyciskiem myszy ikonę DDM 2.1 i wybierz polecenie **Save Monitor Asset Report (Zapisz raport zasobów monitora)** lub kliknij przycisk **Save Monitor Asset Report (Zapisz raport zasobów monitora)** w menu **Settings (Ustawienia)**. Raport zawiera informacje o Rozszerzone dane identyfikacji monitora (EDID) dla wszystkich podłączonych monitorów.

Przyciąganie okien aplikacji

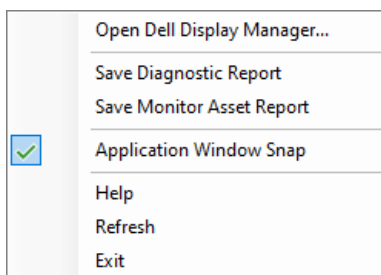
Ta opcja jest domyślnie zaznaczona. Gdy funkcja jest włączona, zastępuje opcję Easy Arrange (Łatwe aranżacja), dzięki czemu użytkownik może wygodnie dociągnąć aplikację do odpowiedniego monitora i strefy w najnowszym z czterech ostatnio używanych układów Easy Arrange (Łatwe aranżacja).



 **UWAGA:** Możesz wyłączyć tę funkcję, jeśli chcesz używać funkcji Span across multiple monitors (Rozciągnij na kilka monitorów).



Poprawianie aplikacji DDM 2.1

Jeśli wyrażasz zgodę na automatyczne udostępnianie danych diagnostycznych i użytkowych na serwerze Dell, zaznacz pole wyboru **Help Dell improve its product and services automatically (Pomóż automatycznie firmie Dell w ulepszaniu produktów i usług)**. Dane te pomogą ulepszyć produkty i usługi firmy Dell.

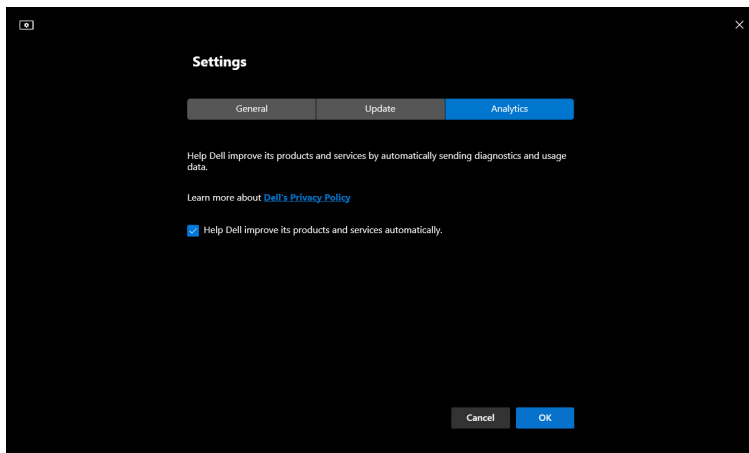

Aktualizacja aplikacji DDM 2.1 i oprogramowania monitora

Jeśli komputer jest podłączony do Internetu, zostanie wyświetlony monit o uaktualnienie do nowszej wersji aplikacji DDM 2.1 lub oprogramowania sprzętowego monitora, gdy będzie ona dostępna. Zalecamy pobieranie i instalowanie najnowszych wersji aplikacji DDM 2.1 lub oprogramowania sprzętowego monitora.

Kliknij **Update (Aktualizuj)** w **Settings (Ustawienia)**, aby zaktualizować oprogramowanie DDM 2.1 lub oprogramowanie sprzętowe monitora.

Nową wersję można również sprawdzić, klikając opcję **Check for Updates (Sprawdź aktualizacje)** w menu **Settings (Ustawienia)**.

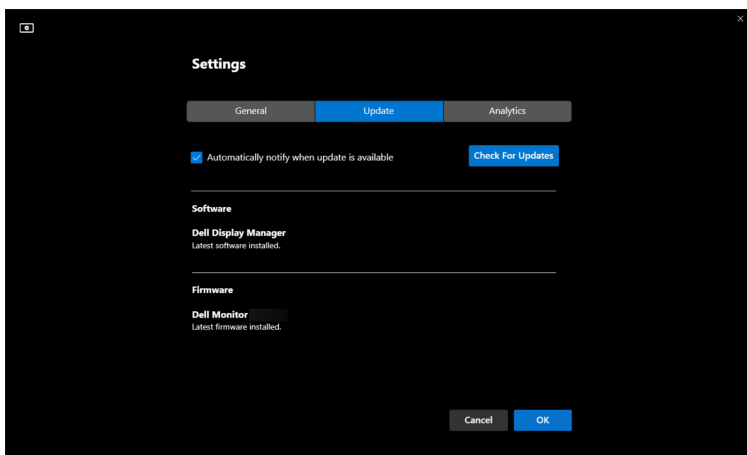

Aktualizowanie oprogramowania sprzętowego monitora

1. Kliknij **Update (Aktualizuj)**, aby zaktualizować oprogramowanie sprzętowe monitora. Po rozpoczęciu procesu zostanie wyświetlony pasek postępu pobierania.

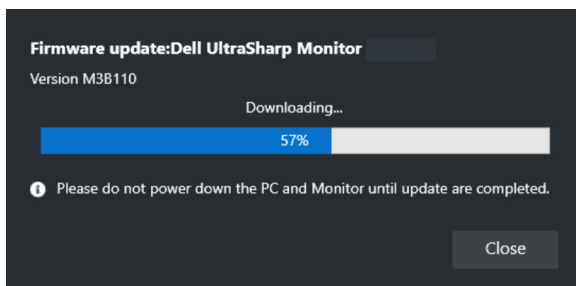

2. Po zakończeniu pobierania zostanie wyświetlone okno dialogowe z prośbą o potwierdzenie. Przed kliknięciem przycisku **Yes (Tak)** postępuj zgodnie z instrukcjami wyświetlanymi na ekranie, aby odłączyć wszystkie inne monitory.



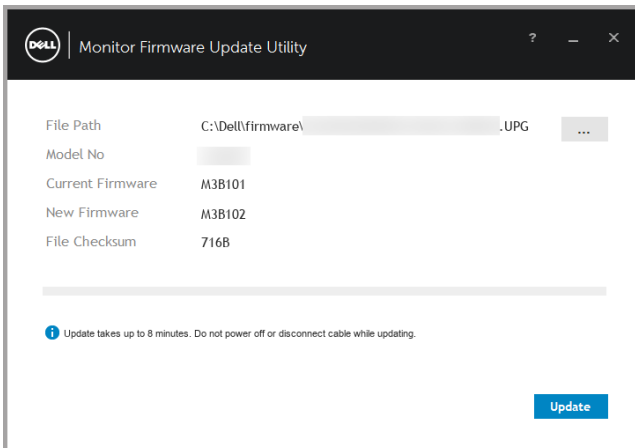

3. Aplikacja **DDM 2.1** zostanie zamknięta, a po potwierdzeniu aktualizacji oprogramowania układowego zostanie wyświetlone narzędzie **Monitor Firmware Update Utility**. Kliknij **Update (Aktualizuj)**, aby rozpocząć aktualizację oprogramowania sprzętowego.

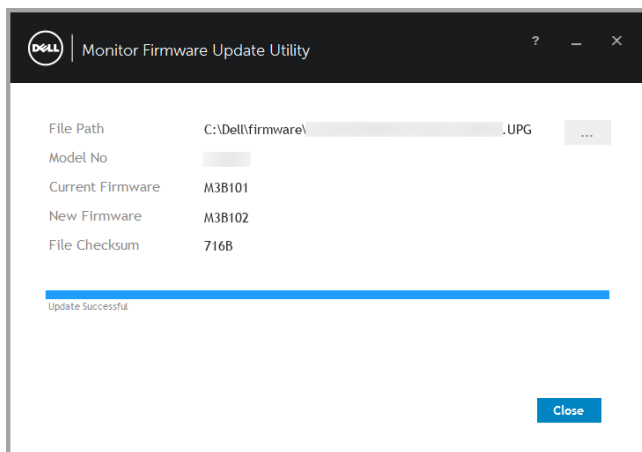

4. Po zakończeniu aktualizacji kliknij przycisk **Close (Zamknij)**, aby wyjść z narzędzia **Monitor Firmware Update Utility** i ponownie uruchomić monitor.



-  **UWAGA:** Więcej informacji na temat aktualizacji oprogramowania monitora można uzyskać, klikając ikonę „?” w narzędziu Monitor Firmware Update Utility.
-  **UWAGA:** Uruchom aplikację DDM 2.1 ręcznie po zakończeniu aktualizacji oprogramowania monitora.

