

# Moniteur courbé hub USB-C

## Dell UltraSharp 38 - U3824DW

### Guide d'utilisation

**Modèle : U3824DW**  
**Modèle réglementaire : U3824DWb**



 **REMARQUE** : Une **REMARQUE** indique des informations importantes qui vous aideront à mieux utiliser votre ordinateur.

 **AVERTISSEMENT** : Un **AVERTISSEMENT** indique un dommage potentiel matériel ou une perte de données si les instructions ne sont pas suivies.

 **MISE EN GARDE** : Une **MISE EN GARDE** attire votre attention sur un risque potentiel vis-à-vis de vos biens, sur des dommages corporels voire sur un danger de mort.

**Copyright © 2023 Dell Inc. ou ses filiales. Tous droits réservés.** Dell, EMC et les autres marques de commerce sont des marques de commerce de Dell Inc. ou de ses filiales. Les autres marques de commerce peuvent être des marques de commerce de leurs propriétaires respectifs.

2023 - 06

Rev. A00

# Table des matières

<b>Consignes de sécurité</b> . . . . .	<b>6</b>
<b>À propos de votre moniteur</b> . . . . .	<b>8</b>
Contenu de l’emballage . . . . .	8
Caractéristiques du produit . . . . .	10
<b>Identification des pièces et contrôles</b> . . . . .	<b>12</b>
Vue de face . . . . .	12
Vue arrière . . . . .	13
Vue de dessous . . . . .	14
<b>Spécifications du moniteur</b> . . . . .	<b>17</b>
Spécifications de la résolution . . . . .	19
Modes vidéo pris en charge . . . . .	19
Modes d’affichage pré réglés . . . . .	20
Spécifications électriques . . . . .	21
Caractéristiques physiques . . . . .	22
Caractéristiques environnementales . . . . .	23
<b>Assignations des broches</b> . . . . .	<b>24</b>
Connecteur DisplayPort . . . . .	24
Connecteur HDMI . . . . .	25
Interface Universal Serial Bus (USB) . . . . .	26
Connecteur RJ45 . . . . .	29
Capacité Plug and Play . . . . .	33
<b>Politique de qualité relative aux pixels des moniteurs</b>	
LCD . . . . .	33
Ergonomie . . . . .	34
Manipuler et déplacer votre écran . . . . .	36



Lignes directrices relatives à la maintenance. . . . .	37
Nettoyer votre moniteur . . . . .	37
<b>Installer le Moniteur. . . . .</b>	<b>39</b>
Fixer le pied . . . . .	39
Connecter votre moniteur . . . . .	42
Connexion du câble DisplayPort (DisplayPort vers DisplayPort) . . . . .	43
Connexion du câble HDMI . . . . .	43
Connexion du câble USB Type-C (USB-C à USB-C) . . . . .	43
Connexion du câble USB Type-C (USB-C à USB-A) . . . . .	44
Connexion du câble super vitesse USB 10 Gbit/s (USB 3.2 Gen2) . . . . .	44
Connexion du moniteur pour le câble RJ45 (en option) . . . . .	45
Synchro boutons alim Dell (DPBS) . . . . .	46
Première connexion du moniteur pour le DPBS . . . . .	49
Utilisation de la fonction DPBS . . . . .	50
Connexion du moniteur pour USB-C . . . . .	52
Organiser vos câbles . . . . .	54
Sécuriser votre moniteur avec un verrou Kensington (en option) . . . . .	54
Enlever le pied du moniteur . . . . .	55
Montage mural VESA (en option) . . . . .	56
<b>Utilisation du moniteur. . . . .</b>	<b>57</b>
Allumer le moniteur . . . . .	57
Utiliser la manette de contrôle. . . . .	57
Utilisation du menu d'affichage à l'écran (OSD) . . . . .	58
Accès au Lanceur de menu. . . . .	58
Utilisation des touches de navigation . . . . .	59
Accès au système des menus . . . . .	60
Messages d'avertissement OSD . . . . .	79





Verrouillage des boutons de commande . . . . .	85
Configurer le commutateur KVM . . . . .	86
Réglage de la résolution maximale . . . . .	88
Utiliser l'inclinaison, le pivotement, le déploiement vertical et l'ajustement de la rotation . . . . .	89
Inclinaison, pivotement . . . . .	89
Extension verticale . . . . .	89
Ajustement de la rotation . . . . .	90
<b>Dépannage . . . . .</b>	<b>91</b>
Test-Auto . . . . .	91
Problèmes généraux . . . . .	92
Problèmes spécifiques au produit . . . . .	96
Problèmes spécifiques à l'interface Universal Serial Bus (USB) . . . . .	97
Problèmes spécifiques aux haut-parleurs . . . . .	99
<b>Informations réglementaires . . . . .</b>	<b>100</b>
Déclaration de la FCC (États-Unis seulement) et autres informations réglementaires . . . . .	100
Base de données de l'UE sur les produits pour l'étiquetage énergétique et fiche d'information sur les produits . . . . .	100
<b>Contacteur Dell . . . . .</b>	<b>100</b>



# Consignes de sécurité

Suivez les consignes de sécurité suivantes pour protéger votre moniteur contre les dommages potentiels et pour assurer votre sécurité personnelle. Sauf indication contraire, chaque procédure incluse dans ce document suppose que vous avez lu les informations de sécurité livrées avec votre moniteur.

 **REMARQUE : Avant d'utiliser le moniteur, lisez les informations de sécurité qui sont expédiées avec votre moniteur et imprimées sur le produit. Conservez la documentation dans un endroit sûr pour pouvoir la consulter ultérieurement.**

 **MISE EN GARDE : L'utilisation de commandes, réglages ou procédures autres que spécifiés dans cette documentation peut causer l'exposition à un choc, à des risques électriques, et/ou à des risques mécaniques.**

 **MISE EN GARDE : L'effet possible à long terme de l'écoute de sons à un volume élevé par le biais du casque (sur le moniteur qui le prend en charge) peut endommager votre capacité auditive.**

- Placez le moniteur sur une surface solide et manipulez-le avec soin. L'écran est fragile et peut être endommagé en cas de chute ou de choc avec un objet pointu.
- Assurez-vous que l'alimentation requise pour votre moniteur correspond à l'alimentation secteur dans la zone géographique où vous trouvez.
- Maintenez le moniteur à température ambiante. Des conditions excessivement froides ou chaudes peuvent avoir un effet néfaste sur les cristaux liquides de l'écran.
- Branchez le câble d'alimentation du moniteur sur une prise murale proche et accessible. Voir [Connecter votre moniteur](#).
- Ne placez pas et n'utilisez pas le moniteur sur une surface humide ou à proximité d'eau.
- Ne soumettez pas le moniteur à de fortes vibrations ou à des chocs importants. Par exemple, ne placez pas le moniteur à l'intérieur du coffre d'une voiture.
- Débranchez le moniteur lorsqu'il ne sera pas utilisé pendant une période prolongée.
- Pour éviter les chocs électriques, n'essayez pas de retirer le couvercle ou de toucher l'intérieur du moniteur.



- Lisez attentivement ces instructions. Conservez ce document pour toute référence ultérieure. Respectez tous les avertissements et instructions indiqués sur le produit.
- Certains moniteurs peuvent être montés au mur à l'aide du support VESA vendu séparément. Assurez-vous d'utiliser les spécifications VESA correctes, comme indiqué dans la section sur le montage mural du *Guide d'utilisation*.

Pour des informations sur les consignes de sécurité, voir le document des *Informations relatives à la sécurité, à l'environnement et à la réglementation* qui est livré avec votre moniteur.







# À propos de votre moniteur

## Contenu de l'emballage

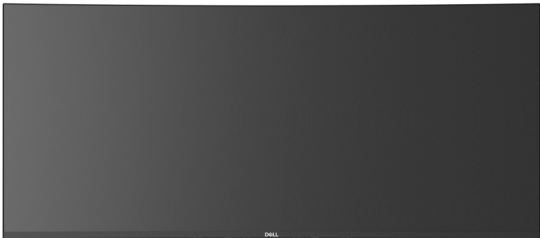
Le tableau suivant fournit la liste des composants qui sont livrés avec votre moniteur. En cas d'absence d'un composant, contactez Dell. Pour plus d'information, voir [Contacter Dell](#).

**REMARQUE :** Certains éléments sont en option et peuvent ne pas être expédiés avec votre moniteur. Certaines fonctionnalités peuvent ne pas être disponibles dans certains pays.

Image du composant	Description du composant
	Affichage
	Colonne du pied
	Base du pied
	Câble d'alimentation (différent selon les pays)





	<p>Câble DisplayPort (DisplayPort à DisplayPort) (longueur du câble : 1,80 m)</p>
	<p>Câble HDMI (longueur du câble : 1,80 m)</p>
	<p>Câble USB Type-C (longueur du câble : 1,00 m)</p>
	<p>Câble USB-A vers USB-C Gen2 (longueur du câble : 1,00 m)</p>
	<ul style="list-style-type: none"> <li>• Guide d'installation rapide</li> <li>• Informations relatives à la sécurité, à l'environnement et à la réglementation</li> <li>• Rapport d'étalonnage d'usine</li> </ul>



## Caractéristiques du produit

Le moniteur **Dell U3824DW** a une matrice active, un transistor en couche mince (TFT), un affichage à cristaux liquides (ACL) et rétroéclairage à DÉL. Les principales caractéristiques du moniteur sont les suivantes :

- Zone visible de 95,29 cm (37,52 po) (mesurée en diagonale). Résolution de 3840 x 1600 (21:9), plus un support plein écran pour les résolutions plus faibles.
- Angle de vision large pour permettre une visibilité depuis une position assise ou debout.
- Gamme de couleur de DCI-P3 98%, Display P3 98%, sRGB 100% et Rec 709 100% avec une moyenne Delta E < 2.
- Connectivité numérique avec DisplayPort, USB Type-C et HDMI (prend en charge jusqu'à WQHD+ 3840 x 1600 60 Hz TMDS, conformément aux spécifications HDMI 2.1).
- Un USB Type-C pour alimenter (PD 90 W) un notebook compatible tout en recevant un signal vidéo et de données.
- Possibilité d'incliner, pivoter, tourner et ajuster la hauteur du moniteur.
- Le cadre ultra-mince minimise l'espace dû aux cadres lors de l'utilisation d'écrans multiples, ce qui facilite la mise en place d'une expérience visuelle élégante.
- Une gamme de solutions de montage avec des orifices de fixation à écartement de 100 mm VESA™ (Video Electronics Standards Association) et pied amovible.
- Équipé avec 1 port USB Type-C en amont (vidéo et données ; DP1.4 avec mode alternatif, PD jusqu'à 90 W), 1 port USB Type-C en amont (données uniquement), 2 ports super vitesse USB 10 Gbit/s (USB 3.2 Gen2) Type-C en aval, 1 port de charge super vitesse USB 10 Gbit/s (USB 3.2 Gen2) Type-A en aval et 4 ports super vitesse USB 10 Gbit/s (USB 3.2 Gen2) Type-A en aval.
- Les ports USB-C et RJ45 permettent une expérience de connexion en réseau avec un seul câble.
- Capacité Plug and play si votre système la prend en charge.
- Réglages de l'affichage de l'écran (OSD) pour une facilité de configuration et l'optimisation de l'écran.
- Prend en charge le mode de sélection Incrustation d'image (PIP) et Images côte à côte (PBP).



- Le commutateur KVM intégré vous permet de contrôler jusqu'à 2 ordinateurs depuis un seul jeu de clavier et de souris connectés au moniteur.
- Prend en charge l'Auto KVM pour la configuration des entrées multiples.
- Verrouillage des boutons de la manette et d'alimentation.
- Orifice de verrouillage de sécurité.
- Verrou du pied.
- $\leq 0,5$  W en mode veille.
- Haut-parleurs intégrés (9 W) x 2.
- Optimisez le confort des yeux avec un écran sans scintillement et la fonctionnalité ComfortView Plus.
- Ce moniteur utilise un panneau à faible lumière bleue. Quand le moniteur est réinitialisé aux réglages d'usine ou réglages par défaut (**Modes de pré-réglage : Standard**), il fonctionne conformément à la norme TÜV Rheinland (fournisseur de solutions matérielles).

**⚠ MISE EN GARDE : Les effets à long terme possibles de l'émission de lumière bleue du moniteur peuvent causer des dommages aux yeux, ce qui comprend, mais pas seulement, la fatigue oculaire et la fatigue oculaire numérique. La fonction ComfortView Plus est conçue pour réduire la quantité de lumière bleue émise par le moniteur pour optimiser le confort de l'œil.**



## Identification des pièces et contrôles

### Vue de face



Libellé	Description	Utilisez
1	Voyant à diode d'alimentation	Une lumière blanche continue indique que le moniteur est allumé et fonctionne normalement. Une lumière blanche clignotante indique que le moniteur est en mode veille.



## Vue arrière



## Vue arrière avec pied du moniteur

Libellé	Description	Utilisez
1	Orifices de montage VESA (100 mm x 100 mm - derrière le couvercle VESA attaché)	Support mural du moniteur utilisant un kit de montage mural compatible VESA (100 mm x 100 mm).
2	Étiquette réglementaire	Liste des approbations réglementaires.
3	Bouton de libération du pied	Libère le pied du moniteur.
4	Code-barres, numéro de série et étiquette de service	Référez-vous à cette étiquette si vous devez contacter Dell pour un support technique.
5	Bouton d'alimentation	Pour allumer ou éteindre le moniteur.
6	Manette	Utilisez pour contrôler le menu OSD. (Pour plus d'informations, voir <a href="#">Utilisation du moniteur</a> )
7	Orifice de rangement des câbles	Permet de ranger les câbles en les insérant dans l'orifice.



## Vue de dessous

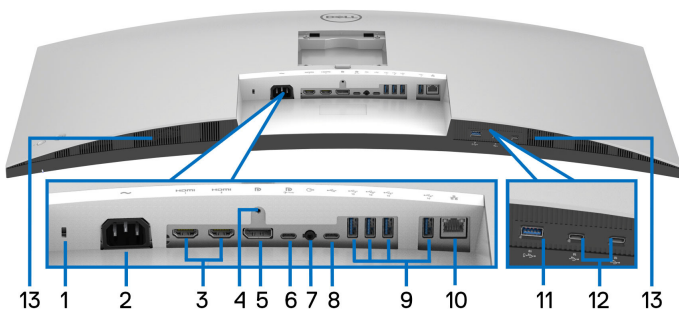

### Vue de dessous sans le pied du moniteur

Libellé	Description	Utilisez
<b>1</b>	Orifice de verrouillage de sécurité (basé sur Kensington Security Slot™)	Sécurisez le moniteur avec un cadenas de sécurité (cadenas de sécurité non inclus).
<b>2</b>	Connecteur d'alimentation	Connectez le câble d'alimentation (fourni avec votre moniteur).
<b>3</b>	Port HDMI (2)	Connectez votre ordinateur avec le câble HDMI (fourni avec votre moniteur).
<b>4</b>	Fonction de verrouillage du pied	Verrouillez le pied au moniteur en utilisant une vis M3 x 6 mm (la vis n'est pas fournie).
<b>5</b>	DisplayPort	Connectez votre ordinateur avec le câble DisplayPort (fourni avec votre moniteur).



<p><b>6</b></p>	<p>Port super vitesse USB 10 Gbit/s (USB 3.2 Gen2) Type-C en amont (vidéo et données)</p>	<p>Connectez le câble USB Type-C fourni avec votre moniteur à l'ordinateur ou à l'appareil mobile. Ce port prend en charge la transmission d'alimentation USB, les données et le signal vidéo DisplayPort.</p> <p>Le port super vitesse USB 10 Gbit/s (USB 3.2 Gen2) de Type-C offre le taux de transfert le plus rapide et le mode alternatif avec DP1.4 prend en charge une résolution maximale de 3840 x 1600 à 60 Hz, PD 20 V/4,5 A, 15 V/3 A, 9 V/3 A et 5 V/3 A.</p> <p><b>REMARQUE :</b> USB Type-C n'est pas pris en charge sur les versions de Windows antérieures à Windows 10 et Windows 11.</p>
<p><b>7</b></p>	<p>Port d'entrée audio</p>	<p>Connectez vos haut-parleurs externes.*</p>
<p><b>8</b></p>	<p>Port super vitesse USB 10 Gbit/s (USB 3.2 Gen2) Type-C en amont (données uniquement)</p> 	<p>Connectez le câble USB-A vers USB-C fourni avec votre moniteur à l'ordinateur. Ce port prend en charge le transfert de données USB à 10 Gbit/s (USB 3.2 Gen2). Une fois ce câble connecté, vous pouvez utiliser les connecteurs USB sur le moniteur.</p> <p><b>REMARQUE :</b> USB Type-C n'est pas pris en charge sur les versions de Windows antérieures à Windows 10 et Windows 11.</p>
<p><b>9</b></p>	<p>Port super vitesse USB 10 Gbit/s (USB 3.2 Gen2) Type-A en aval (4)</p>	<p>Connectez votre périphérique USB.**</p> <p><b>REMARQUE :</b> Pour utiliser ce port, vous devez connecter le câble USB Type-C ou le câble USB Type-C à Type-A (fourni avec votre moniteur) au port USB Type-C en amont sur le moniteur et à votre ordinateur.</p>



10	Port RJ45	Prend en charge de la connexion Ethernet 10/100/1000/2500 Mbit/s.  Connectez à Internet. Vous ne pouvez surfer sur Internet via RJ45 qu'après avoir connecté le câble USB Type-C ou le câble USB Type-C à Type-A (fourni avec votre moniteur) au port USB Type-C en amont sur le moniteur et à votre ordinateur.
11	Port super vitesse USB 10 Gbit/s (USB 3.2 Gen2) Type-A en aval avec charge d'alimentation	Connectez votre appareil USB** ou chargez votre appareil.  <b>REMARQUE :</b> Pour utiliser ce port, vous devez connecter le câble USB Type-C ou le câble USB Type-C à Type-A (fourni avec votre moniteur) au port USB Type-C en amont sur le moniteur et à votre ordinateur.
12	Port super vitesse USB 10 Gbit/s (USB 3.2 Gen2) Type-C en aval (2)	Connectez votre périphérique USB.**  <b>REMARQUE :</b> Pour utiliser ce port, vous devez connecter le câble USB Type-C ou le câble USB Type-C à Type-A (fourni avec votre moniteur) au port USB Type-C en amont sur le moniteur et à votre ordinateur.
13	Haut-parleurs	Fournit la sortie audio.

\*L'utilisation d'un casque usage n'est pas prise en charge pour le connecteur de ligne de sortie audio.

\*\*Pour éviter toute interférence de signal, lorsqu'un périphérique USB sans fil a été connecté à un port USB en aval, il est déconseillé de connecter d'autres périphériques USB au(x) port(s) adjacent(s).





## Spécifications du moniteur

<b>Modèle</b>	<b>U3824DW</b>
Type d'écran	Matrice active - LCD TFT
Technologie du panneau	Technologie de commutation en plan
Proportions	21:9
Image visible	
Diagonale	952,90 mm (37,52 po)
Horizontal (zone active)	879,67 mm (34,63 po)
Vertical (zone active)	366,53 mm (14,43 po)
Zone	322423 mm <sup>2</sup> (499,71 po <sup>2</sup> )
Finesse pixel	0,22908 mm x 0,22908 mm
Pixel par pouce (PPI)	110,87
Angle de vision	178° (vertical) standard 178° (horizontal) standard
Sortie luminance	300 cd/m <sup>2</sup> (standard)
Rapport de contraste	2000 pour 1 (standard)
Revêtement de surface	Antireflet avec dureté 3H
Rétroéclairage	Système DÉL à émission latérale blanche
Temps de réponse	8 ms (Normal) 5 ms (Rapide)
Courbure	R2300 (standard)
Nombre de couleurs	1,07 milliard de couleurs
Gamme de couleur	<ul style="list-style-type: none"><li>• DCI-P3 98%</li><li>• Display P3 98%</li><li>• sRGB 100%</li><li>• Rec 709 100%</li></ul>
Précision du calibrage	DCI-P3, Display P3, sRGB & Rec 709: Delta E < 2 (moyenne)



Connectivité	<ul style="list-style-type: none"> <li>• 1 x DP 1.4 (HDCP2.2) (prend en charge jusqu'à WQHD+ 3840 x 1600 60 Hz)</li> <li>• 2 x ports HDMI (HDCP2.2) (prend en charge jusqu'à WQHD+ 3840 x 1600 60 Hz TMDS, conformément aux spécifications HDMI 2.1)</li> <li>• 1 x USB Type-C en amont (vidéo et données) (mode alternatif avec DisplayPort 1.4, transmission d'alimentation PD jusqu'à 90 W)*</li> <li>• 1 x port USB-C en amont (données uniquement, USB 3.2 Gen2 10 Gbit/s)</li> <li>• 4 x ports super vitesse USB 10 Gbit/s (USB 3.2 Gen2) Type-A en aval</li> <li>• 2 x ports super vitesse USB 10 Gbit/s (USB 3.2 Gen2) Type-C en aval avec capacité de charge à 15 W (maximum)</li> <li>• 1 x port super vitesse USB 10 Gbit/s (USB 3.2 Gen2) Type-A avec capacité de charge BC1.2 à 2 A (maximum)</li> <li>• 1 x port de sortie audio</li> <li>• 1 x port RJ45 2,5G</li> </ul>
Largeur de la bordure (bord du moniteur à zone active)	10,50 mm (Haut) 9,97 mm (Gauche/Droite) 15,30 mm (Bas)
Variabilité	
Pied ajustable en hauteur	120 mm
Inclinaison	-5° à 21°
Pivotement	-30° à 30°
Ajustement de la rotation	-4° à 4°
<b>REMARQUE :</b> Ne montez pas et n'utilisez pas ce moniteur en orientation portrait (verticale) ou en montage paysage inversé (180°) car cela pourrait l'endommager.	
Haut-parleurs intégrés	Sortie sonore 2 x 9 W
Compatibilité de Dell Display Manager	Organisation facile et autre fonctions principales



Sécurité	Orifice de verrouillage de sécurité (câble de sécurité vendu séparément)
----------	--

\*DisplayPort et USB Type-C (mode alternatif avec DisplayPort 1.4) : L'audio HBR3/DisplayPort 1.4/DP est pris en charge.

### Spécifications de la résolution

Modèle	U3824DW
Plage de balayage horizontal	30 kHz à 100 kHz (automatique)
Plage de balayage vertical	56 Hz à 76 Hz (automatique)
Résolution maximale pré-réglée	3840 x 1600 à 60 Hz

### Modes vidéo pris en charge

Modèle	U3824DW
Capacités d'affichage vidéo (Mode alternatif HDMI et DisplayPort et USB Type-C)	480p, 576p, 720p, 1080i*, 1080p

\*Pros en charge par l'entrée HDMI uniquement.



## Modes d'affichage pré-réglés

Mode d'affichage	Fréquence horizontale (kHz)	Fréquence verticale (Hz)	Horloge pixel (MHz)	Polarité de synchronisation (horizontale/verticale)
VESA, 640 x 480	31,5	59,9	25,2	-/-
VESA, 640 x 480	37,5	75,0	31,5	-/-
VESA, 720 x 400	31,5	70,1	28,3	-/+
VESA, 800 x 600	37,9	60,3	40,0	+/+
VESA, 800 x 600	46,9	75,0	49,5	+/+
VESA, 1024 x 768	48,4	60,0	65,0	-/-
VESA, 1024 x 768	60,0	75,0	78,8	+/+
VESA, 1152 x 864	67,5	75,0	108,0	+/+
VESA, 1280 x 800 - R	49,3	59,9	71,0	+/-
VESA, 1280 x 1024	64,0	60,0	108,0	+/+
VESA, 1280 x 1024	80,0	75,0	135,0	+/+
VESA, 1600 x 1200	75,0	60,0	162,0	+/+
VESA, 1920 x 1080	67,5	60,0	148,5	+/+
VESA, 2560 x 1440	88,8	60,0	241,5	+/-
VESA, 3840 x 1600*	98,8	60,0	395,0	+/-

\*Nécessite une carte graphique qui prend en charge HDMI, DP et USB-C.



## Spécifications électriques

Modèle	U3824DW
Signaux d'entrée vidéo	<ul style="list-style-type: none"> <li>• HDMI 2.1 (TMDS)*/DisplayPort 1.4**, 600 mV pour chaque ligne différentielle, impédance d'entrée de 100 ohms par paire différentielle</li> <li>• Entrée USB-C DP (mode DP-Alt), 600 mV pour chaque ligne différentielle, impédance d'entrée de 90 ohms par paire différentielle</li> </ul>
Tension d'entrée CA/fréquence/courant	100 VCA à 240 VCA / 50 Hz ou 60 Hz $\pm$ 3 Hz / 3,2 A (standard)
Courant d'appel	<ul style="list-style-type: none"> <li>• 120 V : 40 A (max.) à 0°C (démarrage à froid)</li> <li>• 240 V : 80 A (max.) à 0°C (démarrage à froid)</li> </ul>
Consommation électrique	<ul style="list-style-type: none"> <li>• 0,3 W (mode éteint)<sup>1</sup></li> <li>• 0,4 W (mode veille)<sup>1</sup></li> <li>• 0,9 W (mode veille réseau)<sup>1</sup></li> <li>• 34,8 W (mode allumé)<sup>1</sup></li> <li>• 245 W (max.)<sup>2</sup></li> <li>• 31,47 W (<math>P_{on}</math>)<sup>3</sup></li> <li>• 100,36 kWh (TEC)<sup>3</sup></li> </ul>

\*Prend en charge jusqu'à WQHD+ 3840 x 1600 60 Hz TMDS, conformément aux spécifications HDMI 2.1.

\*\*L'audio HBR3/DisplayPort 1.4/DP est pris en charge.

<sup>1</sup> Selon la définition dans UE 2019/2021 et UE 2019/2013.

<sup>2</sup> Réglage maximal de la luminosité et du contraste avec une charge de puissance maximale sur tous les ports USB.

<sup>3</sup>  $P_{on}$  : Consommation électrique du mode allumée telle que définie dans la version Energy Star 8.0.

TEC : Consommation totale d'énergie en kWh telle que définie dans la version Energy Star 8.0.

Ce document est uniquement informatif et reflète la performance en laboratoire. Votre produit peut fonctionner différemment, en fonction des logiciels, composants et périphériques que vous avez commandés et il n'y a aucune obligation de mettre à jour ces informations.



Par conséquent, le client ne doit pas compter sur cette information pour prendre des décisions au sujet des tolérances électriques ou autres. Aucune garantie quant à l'exactitude ou l'exhaustivité n'est exprimée ou impliquée.



**REMARQUE : Ce moniteur est certifié ENERGY STAR. Ce produit est éligible pour ENERGY STAR dans les paramètres par défaut qui peuvent être restaurés à l'aide de la fonction « Réinitialisation » du menu OSD. Changer les paramètres d'usine par défaut ou activer d'autres fonctions peut augmenter la consommation d'énergie, ce qui pourrait dépasser la limite spécifiée par ENERGY STAR.**



## Caractéristiques physiques

<b>Modèle</b>	<b>U3824DW</b>
<b>Type du câble de signal</b>	<ul style="list-style-type: none"> <li>• Numérique : DisplayPort à 20 broches</li> <li>• Numérique : HDMI à 19 broches</li> <li>• Universal Serial Bus : Type-C, 24 broches</li> <li>• Universal Serial Bus : USB-C vers USB-A</li> </ul>
<b>REMARQUE :</b> Les moniteurs Dell sont conçus pour fonctionner de manière optimale avec les câbles vidéo fournis avec votre moniteur. Dell ne contrôlant pas les différents fournisseurs de câbles sur le marché, le type de matériel, le connecteur et le processus utilisés pour fabriquer ces câbles, Dell ne garantit pas les performances vidéo des câbles qui ne sont pas livrés avec votre moniteur Dell.	
<b>Dimensions (avec pied)</b>	
Hauteur (étendu)	563,76 mm (22,20 po)
Hauteur (compressé)	443,76 mm (17,47 po)
Largeur	894,26 mm (35,21 po)
Profondeur	251,21 mm (9,89 po)
<b>Dimensions (sans pied)</b>	
Hauteur	392,33 mm (15,44 po)
Largeur	894,26 mm (35,21 po)
Profondeur	102,35 mm (4,03 po)
<b>Dimensions du pied</b>	
Hauteur (étendu)	438,30 mm (17,26 po)



Hauteur (compressé)	391,50 mm (15,41 po)
Largeur	384,97 mm (15,16 po)
Profondeur	251,21 mm (9,89 po)
Base	384,97 mm (15,16 po) x 247,92 mm (9,76 po)
<b>Poids</b>	
Poids avec l'emballage	18,98 kg (41,83 lb)
Poids avec ensemble pied et câbles	13,27 kg (29,25 lb)
Poids sans ensemble pied (en cas de montage mural ou de montage VESA - sans câbles)	8,79 kg (19,37 lb)
Poids de l'ensemble pied	4,06 kg (8,95 lb)

## Caractéristiques environnementales

<b>Modèle</b>	<b>U3824DW</b>
<b>Standards de conformité</b>	
<ul style="list-style-type: none"> <li>• Moniteur certifié ENERGY STAR</li> <li>• Enregistré EPEAT le cas échéant. L'enregistrement EPEAT varie selon les pays. Voir <a href="http://www.epeat.net">www.epeat.net</a> pour le statut d'enregistrement par pays.</li> <li>• Conformité RoHS</li> <li>• TCO Certified et TCO Certified Edge</li> <li>• Moniteur sans BFR/PVC (câbles externes non compris)</li> <li>• Verre sans arsenic, et sans mercure pour le panneau seulement</li> </ul>	
<b>Température</b>	
En fonctionnement	0°C à 40°C (32°F à 104°F)
À l'arrêt	<ul style="list-style-type: none"> <li>• Entreposage : -20°C à 60°C (-4°F à 140°F)</li> <li>• Expédition : -20°C à 60°C (-4°F à 140°F)</li> </ul>
<b>Humidité</b>	
En fonctionnement	10% à 80% (sans condensation)
À l'arrêt	<ul style="list-style-type: none"> <li>• Entreposage : 5% à 90% (sans condensation)</li> <li>• Expédition : 5% à 90% (sans condensation)</li> </ul>



<b>Altitude</b>	
En fonctionnement	5000 m (16404 pieds) (maximum)
À l'arrêt	12192 m (40000 pieds) (maximum)
<b>Dissipation thermique</b>	<ul style="list-style-type: none"> <li>• 835,97 BTU/heure (maximum)</li> <li>• 118,74 BTU/heure (standard)</li> </ul>

## Assignations des broches

### Connecteur DisplayPort

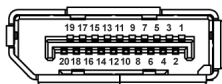

Numéro de broche	Côté 20 broches du câble de signal connecté
<b>1</b>	ML3 (n)
<b>2</b>	GND
<b>3</b>	ML3 (p)
<b>4</b>	ML2 (n)
<b>5</b>	GND
<b>6</b>	ML2 (p)
<b>7</b>	ML1 (n)
<b>8</b>	GND
<b>9</b>	ML1 (p)
<b>10</b>	ML0 (n)
<b>11</b>	GND
<b>12</b>	ML0 (p)
<b>13</b>	GND
<b>14</b>	GND
<b>15</b>	AUX (p)
<b>16</b>	GND
<b>17</b>	AUX (n)
<b>18</b>	Détection connexion à chaud





<b>19</b>	PWR Retour
<b>20</b>	+3,3 V DP_PWR

## Connecteur HDMI

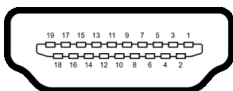

<b>Numéro de broche</b>	<b>Côté 19 broches du câble de signal connecté</b>
<b>1</b>	TMDS DONNÉES 2+
<b>2</b>	TMDS DONNÉES 2 BLINDAGE
<b>3</b>	TMDS DONNÉES 2-
<b>4</b>	TMDS DONNÉES 1+
<b>5</b>	TMDS DONNÉES 1 BLINDAGE
<b>6</b>	TMDS DONNÉES 1-
<b>7</b>	TMDS DONNÉES 0+
<b>8</b>	TMDS DONNÉES 0 BLINDAGE
<b>9</b>	TMDS DONNÉES 0-
<b>10</b>	TMDS HORLOGE+
<b>11</b>	TMDS HORLOGE BLINDAGE
<b>12</b>	TMDS HORLOGE-
<b>13</b>	CEC
<b>14</b>	Réservé (N.C. sur le périphérique)
<b>15</b>	DDC HORLOGE (SCL)
<b>16</b>	DDC DONNÉES (SDA)
<b>17</b>	Masse DDC/CEC
<b>18</b>	+5 V ALIMENTATION
<b>19</b>	DÉTECTION CONNEXION À CHAUD



## Interface Universal Serial Bus (USB)

Cette section vous donne des informations sur les ports USB qui sont disponibles sur le moniteur.

### Super vitesse USB 10 Gbit/s (USB 3.2 Gen2)

Vitesse de transfert	Débit de données	Alimentation maximale prise en charge*
Super vitesse	10 Gbit/s	4,5 W
Haute vitesse	480 Mbit/s	4,5 W
Pleine vitesse	12 Mbit/s	4,5 W

\* Jusqu'à 2 A sur port USB en aval (avec l'icône de batterie ) avec appareils compatibles BC1.2 ou appareils USB normaux.

 **REMARQUE : Ce moniteur est compatible super vitesse USB 10 Gbit/s (USB 3.2 Gen2).**

### USB Type-C

USB Type-C	Description
Vidéo	DisplayPort 1.4*
Données	Super vitesse USB 10 Gbit/s (USB 3.2 Gen2)
Transmission d'alimentation (PD)	Jusqu'à 90 W

\*L'audio HBR3/DisplayPort 1.4/DP est pris en charge.



## Connecteur USB 3.2 en aval



(Arrière)

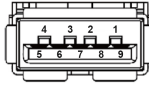

(Bas)

Numéro de broche	Nom du signal
1	VBUS
2	D-
3	D+
4	GND
5	StdA_SSRX-
6	StdA_SSRX+
7	GND_DRAIN
8	StdA_SSTX-
9	StdA_SSTX+
Shell	Shield

## Connecteur USB Type-C

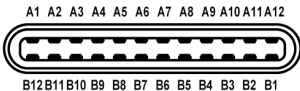

Numéro de broche	Nom du signal	Numéro de broche	Nom du signal
A1	GND	B1	GND
A2	TX1+	B2	TX2+
A3	TX1-	B3	TX2-
A4	VBUS	B4	VBUS





A5	CC1	B5	CC2
A6	D+	B6	D+
A7	D-	B7	D-
A8	SBU1	B8	SBU2
A9	VBUS	B9	VBUS
A10	RX2-	B10	RX1-
A11	RX2+	B11	RX1+
A12	GND	B12	GND

## Ports USB

- 1 super vitesse USB 10 Gbit/s (USB 3.2 Gen2) Type-C en amont (vidéo et données) - arrière
- 1 super vitesse USB 10 Gbit/s (USB 3.2 Gen2) Type-C en amont (données uniquement) - arrière
- 2 super vitesse USB 10 Gbit/s (USB 3.2 Gen2) Type-C en aval - bas
- 5 super vitesse USB 10 Gbit/s (USB 3.2 Gen2) Type-A en aval - arrière (4) et bas (1)

Port de charge - le port avec l'icône  prend en charge la capacité de charge rapide jusqu'à 2 A si l'appareil est compatible BC1.2.

 **REMARQUE : La fonctionnalité super vitesse USB 10 Gbit/s (USB 3.2 Gen2) nécessite un ordinateur compatible super vitesse USB 10 Gbit/s (USB 3.2 Gen2).**

 **REMARQUE : Les ports USB du moniteur fonctionnent uniquement lorsque le moniteur est en marche ou en mode veille. Si vous éteignez le moniteur et que vous le rallumez ensuite, les périphériques attachés peuvent prendre plusieurs secondes avant de reprendre une fonctionnalité normale.**



# Connecteur RJ45

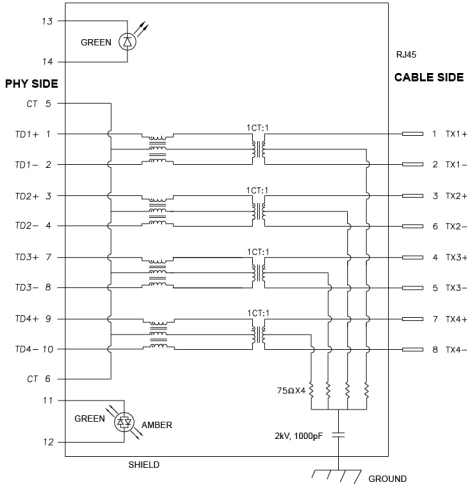

Numéro de broche	Signal	
1	MDI0+	
2	MDI0-	
3	MDI1+	
4	MDI1-	
5	CT	
6	CT	
7	MDI2+	
8	MDI2-	
9	MDI3+	
10	MDI3-	
Numéro de broche	Orange	Verte
11	-	+
12	+	-
13	N/D	+
14	N/D	-



## Installation du pilote

Installez le pilote de contrôleur Ethernet Realtek USB GBE disponible pour votre système. Vous pouvez le télécharger sur [www.dell.com/support](http://www.dell.com/support) dans la section « Pilotes et téléchargements ».

Le débit de données du réseau (RJ45) via USB-C est de 2500 Mbit/s maximum.

## Comportement Wake-on-LAN

État d'économie d'énergie de l'ordinateur	Comportement du système après réception de la commande Wake-on-Lan (WOL)
Attente moderne (S0ix)	L'ordinateur et le moniteur restent en mode veille mais la communication réseau est activée.
Attente/Veille (S3)	L'ordinateur et le moniteur sont allumés.
Hibernation (S4)	L'ordinateur et le moniteur sont allumés.
Éteint/Arrêt (S5)	L'ordinateur et le moniteur sont allumés.

 **REMARQUE : Le BIOS de l'ordinateur doit d'abord être configuré pour activer la fonction WOL.**

 **REMARQUE : Ce port LAN est conforme à la norme 1000Base-T IEEE 802.3az, et prend en charge le transfert de l'adresse Mac (MAPT) (imprimée sur l'étiquette du modèle), le Wake-on-LAN (réveil en réseau) en mode veille (S3) et la fonction de démarrage UEFI\* PXE [le démarrage UEFI PXE n'est pas pris en charge par les PC de bureau Dell (sauf OptiPlex 7090/3090 Ultra Desktop)]. Ces 3 fonctions dépendent des paramètres du BIOS et de la version du système d'exploitation. La fonctionnalité peut varier avec les PC non Dell.**

\*UEFI est l'acronyme de Unified Extensible Firmware Interface.

 **REMARQUE : WOL S4 et WOL S5 ne sont possibles qu'avec les systèmes Dell qui prennent en charge DPBS et avec la connexion USB-C uniquement.**

 **REMARQUE : Pour tout problème lié au WOL, l'utilisateur doit déboguer l'ordinateur sans l'écran. Une fois le problème résolu, connectez le moniteur.**



## État des LED du connecteur RJ45

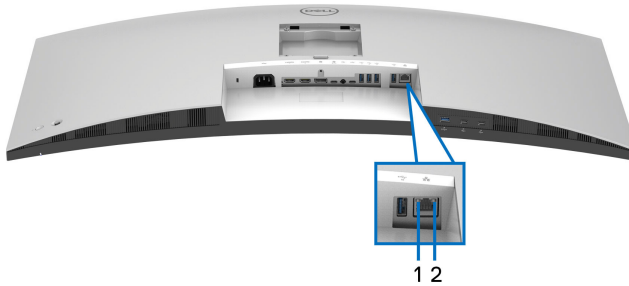

Libellé	Couleur de la LED	Description
1	Verte	Lien / Indicateur d'activité : <ul style="list-style-type: none"><li>• Clignotante - activité sur le port.</li><li>• Verte allumée - le lien est en cours d'établissement.</li><li>• Éteinte - le lien n'est pas établi.</li></ul>
2	Orange ou verte	Indicateur de vitesse : <ul style="list-style-type: none"><li>• Orange allumée - 1000 Mbit/s/2500 Mbit/s</li><li>• Verte allumée - 100 Mbit/s</li><li>• Éteinte - 10 Mbit/s</li></ul>

 **REMARQUE : Le câble RJ45 n'est pas un accessoire standard dans la boîte.**



## Bande passante vidéo

Hôte	Câble vidéo	Priorité USB-C	Nombre de couleurs	Résolution
USB-C (mode Alt DP1.2)	Câble USB-C Gen2	Haute vitesse de données	8 bits	3840 x 1600 à 30 Hz
		Haute résolution	8 bits + 2 bits FRC	3840 x 1600 à 60 Hz
USB-C (mode Alt DP1.4)	Câble USB-C Gen2	Haute vitesse de données	8 bits	3840 x 1600 à 60 Hz
		Haute résolution	8 bits + 2 bits FRC	3840 x 1600 à 60 Hz
HDMI 1.4	Câble HDMI	N/D	8 bits + 2 bits FRC	3840 x 1600 à 30 Hz
HDMI 2.1*	Câble HDMI	N/D	8 bits + 2 bits FRC	3840 x 1600 à 60 Hz
DP 1.2	Câble DP	N/D	8 bits + 2 bits FRC	3840 x 1600 à 60 Hz
DP 1.4	Câble DP	N/D	8 bits + 2 bits FRC	3840 x 1600 à 60 Hz

\*Prend en charge jusqu'à WQHD+ 3840 x 1600 60Hz TMDS, conformément aux spécifications HDMI 2.1.





## Bande passante vitesse USB

Hôte	Câble USB en amont	Priorité USB-C	Dispositif USB connecté à USB-A ou C en aval
USB-C (mode Alt DP1.2)	Câble USB-C Gen2	Haute vitesse de données	Pris en charge, USB 2.0/3.2 Gen2
		Haute résolution	Pris en charge, USB 2.0
USB-C (mode Alt DP1.4)	Câble USB-C Gen2	Haute vitesse de données	Pris en charge, USB 2.0/3.2 Gen2
		Haute résolution	Pris en charge, USB 2.0
USB-A 2.0	Câble USB A - C	N/D	Pris en charge, USB 2.0
USB-A 3.2 Gen1	Câble USB A - C	N/D	Pris en charge, USB 2.0/3.2 Gen1
USB-C 3.2 Gen1 (données uniquement)	Câble USB-C Gen2	N/D	Pris en charge, USB 2.0/3.2 Gen1
USB-C 3.2 Gen2 (données uniquement)	Câble USB-C Gen2	N/D	Pris en charge, USB 2.0/3.2 Gen2

## Capacité Plug and Play

Vous pouvez connecter le moniteur à n'importe système compatible Plug and Play. Le moniteur fournit automatiquement à l'ordinateur ses données d'identification de moniteur étendues (EDID) à l'aide des protocoles de canal de moniteur de données (DDC) pour que l'ordinateur puisse se configurer automatiquement et optimiser les paramètres du moniteur. La plupart des installations de moniteurs sont automatiques, vous pouvez choisir différents réglages selon vos besoins. Pour plus d'informations sur la modification de réglages du moniteur, voir [Utilisation du moniteur](#).

## Politique de qualité relative aux pixels des moniteurs LCD

Pendant le processus de fabrication du moniteur LCD, il n'est pas inhabituel qu'un ou plusieurs pixels se figent dans un état fixe, ce qui est difficilement visible et n'affecte pas la qualité de l'affichage ni son utilisabilité. Pour plus d'informations sur la Qualité des moniteurs Dell et la Politique sur les pixels, voir [www.dell.com/pixelguidelines](http://www.dell.com/pixelguidelines).



## Ergonomie

△ **AVERTISSEMENT : Une utilisation incorrecte ou prolongée du clavier peut entraîner des blessures.**

△ **AVERTISSEMENT : Regarder l'écran du moniteur pendant de longues périodes peut entraîner une fatigue oculaire.**

Pour plus de confort et d'efficacité, respectez les directives suivantes lors de la configuration et de l'utilisation de votre poste de travail informatique :

- Positionnez votre ordinateur de sorte que le moniteur et le clavier soient directement devant vous lorsque vous travaillez. Des étagères spéciales sont disponibles dans le commerce pour vous aider à positionner correctement votre clavier.
- Pour réduire le risque de fatigue oculaire et de douleur au cou, bras, dos ou épaules lors de l'utilisation du moniteur pendant de longues périodes, nous vous recommandons de :
  1. Réglez la distance de l'écran entre 20 et 28 pouces (50 - 70 cm) de vos yeux.
  2. Clignez fréquemment pour humecter vos yeux ou mouillez vos yeux avec de l'eau après une utilisation prolongée du moniteur.
  3. Faire des pauses régulières et fréquentes pendant 20 minutes toutes les deux heures.
  4. Détourner le regard de votre moniteur et regarder un objet lointain à 20 pieds de distance pendant au moins 20 secondes pendant les pauses.
  5. Effectuer des étirements pour soulager la tension dans le cou, les bras, le dos et les épaules pendant les pauses.
- Assurez-vous que l'écran du moniteur est au niveau des yeux ou légèrement plus bas lorsque vous êtes assis devant le moniteur.
- Ajustez l'inclinaison du moniteur, son contraste et les paramètres de luminosité.
- Ajustez l'éclairage ambiant autour de vous (comme les plafonniers, les lampes de bureau et les rideaux ou stores sur les fenêtres à proximité) pour minimiser les reflets et les reflets sur l'écran du moniteur.
- Utilisez une chaise qui offre un bon soutien au bas du dos.
- Gardez vos avant-bras horizontaux avec vos poignets dans une position neutre et confortable lorsque vous utilisez le clavier ou la souris.
- Laissez toujours de l'espace pour reposer vos mains lorsque vous utilisez le clavier ou la souris.



- Laissez vos bras reposer naturellement des deux côtés.
- Assurez-vous que vos pieds reposent à plat sur le sol.
- Lorsque vous êtes assis, assurez-vous que le poids de vos jambes repose sur vos pieds et non sur la partie avant de votre siège. Ajustez la hauteur de votre chaise ou utilisez un repose-pieds si nécessaire, pour maintenir une bonne posture.
- Variez vos activités professionnelles. Essayez d'organiser votre travail de manière à ne pas avoir à vous asseoir et à travailler pendant de longues périodes. Essayez de vous lever et de vous promener à intervalles réguliers.
- Maintenez la zone sous votre bureau libre des obstructions et des câbles ou cordons d'alimentation qui peuvent gêner le confort des sièges ou présenter un risque de trébuchement.

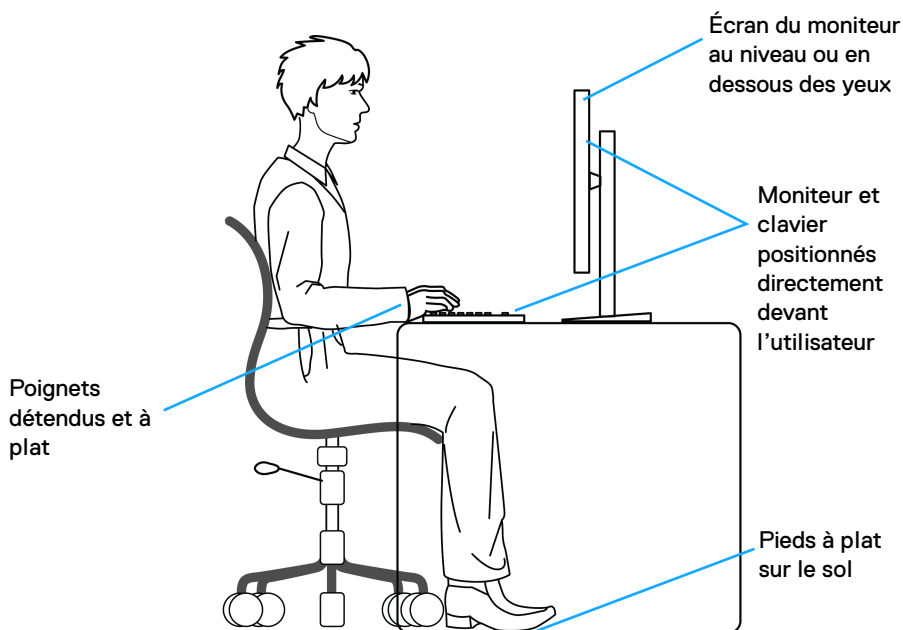

## Manipuler et déplacer votre écran

Pour assurer que le moniteur est manipulé en toute sécurité lors de son levage ou de son déplacement, suivez ces instructions :

- Avant de déplacer ou de soulever le moniteur, éteignez votre ordinateur et le moniteur.
- Déconnectez tous les câbles du moniteur.
- Placez le moniteur dans la boîte d'origine avec les matériaux d'emballage d'origine.
- Tenez fermement le bord inférieur et le côté du moniteur sans appliquer une pression excessive lors du levage ou du déplacement du moniteur.

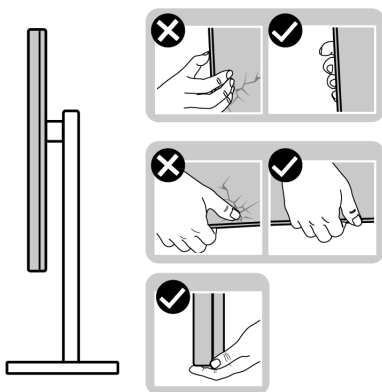

- Lorsque vous soulevez ou déplacez le moniteur, assurez-vous que l'écran est à votre opposé et n'appuyez pas sur la zone d'affichage pour éviter les rayures ou les dommages.

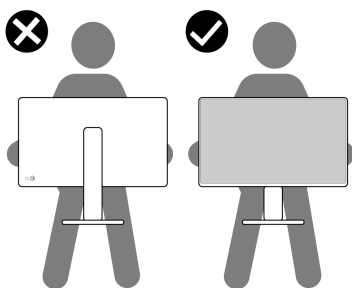

- Lors du transport du moniteur, évitez tout choc ou vibration soudain.



- Lorsque vous soulevez ou déplacez le moniteur, ne le retournez pas à l'envers en tenant la base du support ou la colonne du pied. Cela peut endommager accidentellement le moniteur ou provoquer des blessures.

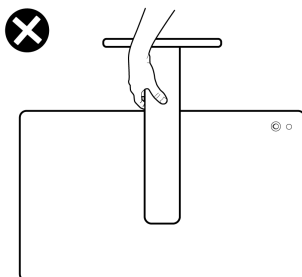

## Lignes directrices relatives à la maintenance

### Nettoyer votre moniteur

- ⚠ **MISE EN GARDE** : Utiliser des méthodes inappropriées quand vous nettoyez le moniteur peut entraîner des dommages physiques à l'écran ou au corps de votre moniteur Dell.
- ⚠ **AVERTISSEMENT** : Lisez et suivez les [Consignes de sécurité](#) avant de nettoyer le moniteur.
- ⚠ **MISE EN GARDE** : Avant de nettoyer le moniteur, débranchez son câble d'alimentation de la prise murale.

Pour les meilleures pratiques, suivez les instructions dans la liste ci-dessous pendant le déballage, le nettoyage ou la manipulation de votre moniteur :

- Pour nettoyer l'écran du moniteur Dell, humidifiez légèrement un chiffon doux et propre avec de l'eau. Si possible, utilisez un tissu de nettoyage spécial pour les écrans ou une solution adaptée à l'écran du moniteur Dell.
- ⚠ **AVERTISSEMENT** : Ne pas utiliser de détergents ou d'autres produits chimiques tels que le benzène, un diluant, de l'ammoniaque, des nettoyants abrasifs ou des produits à base d'air comprimé.
- ⚠ **AVERTISSEMENT** : Utiliser des produits chimiques pour le nettoyage peut entraîner des changements dans l'apparence du moniteur, tels que la décoloration des couleurs, un film laiteux sur le moniteur, une déformation, une teinte foncée inégale et un décollement de la zone de l'écran.



 **MISE EN GARDE : Ne pas vaporiser la solution de nettoyage ou même de l'eau directement sur la surface du moniteur. Cela permettrait aux liquides de s'accumuler au bas de l'écran et de corroder les composants électroniques, ce qui entraînerait des dommages permanents. Appliquez plutôt la solution de nettoyage ou l'eau sur un chiffon doux, puis nettoyez le moniteur.**



 **REMARQUE : Les dommages au moniteur dus à des méthodes de nettoyage inappropriées et à l'utilisation de benzène, de diluant, d'ammoniac, de nettoyants abrasifs, d'alcool, d'air comprimé ou de détergent de toute sorte entraîneront un dommage induit par le client (DIC). Le DIC n'est pas couvert par la garantie standard de Dell.**

- Si vous remarquez la présence de poudres blanches lors du déballage de votre moniteur, éliminez-les à l'aide d'un chiffon.
- Manipulez votre moniteur avec soin car les plastiques de couleur foncée peuvent rayer et laisser des marques de rayures blanches plus facilement que les moniteurs de couleur claire.
- Pour aider à conserver la meilleure qualité d'image sur votre moniteur, utilisez un écran de veille qui change dynamiquement et éteignez votre moniteur lorsque vous ne l'utilisez pas.



# Installer le Moniteur

## Fixer le pied

-  **REMARQUE :** Le pied n'est pas installé à l'usine lorsqu'il est expédié.
-  **REMARQUE :** Les instructions suivantes sont applicables uniquement pour le pied qui a été livré avec votre moniteur. Si vous fixez un pied que vous avez acheté d'une autre source, suivez les instructions d'installation fournies avec le pied.

Pour fixer le pied du moniteur :

1. Retirez la colonne du pied et la base du pied du coussin de l'emballage.

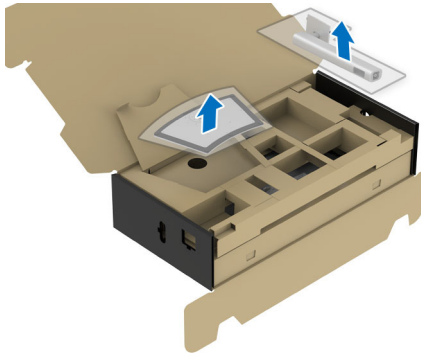

-  **REMARQUE :** L'image est à des seules fins d'illustration. L'aspect du coussin de l'emballage peut varier.
2. Insérez les blocs la base du pied entièrement dans la fente du le pied.
  3. Soulevez la poignée de la vis et faites tourner la vis dans le sens horaire.
  4. Après avoir serré complètement la vis, repliez la poignée de la vis à plat dans la cavité.



5. Soulevez l'enveloppe protectrice, comme illustré, pour accéder à la zone VESA pour le pied.

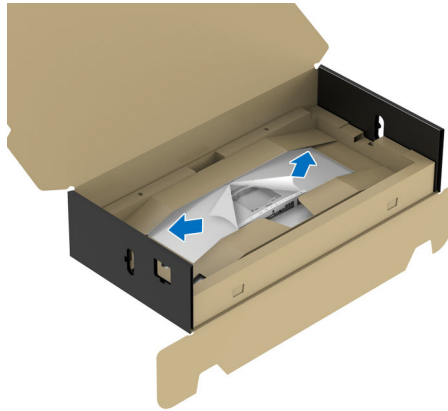

**REMARQUE :** Avant de fixer l'ensemble du pied à l'écran, assurez-vous que le rabat de la plaque avant est ouvert pour laisser de la place pour le montage.

6. Assemblez le pied ainsi formé avec l'écran.
  - a. Montez la rainure au dos de l'écran sur les deux onglets en partie supérieure du pied.
  - b. Appuyez le pied vers le bas jusqu'à ce qu'il soit fixé en place.

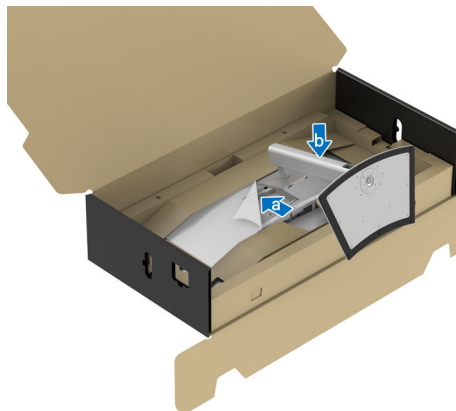



7. Placez le moniteur en position verticale avec le coussin de protection attaché.

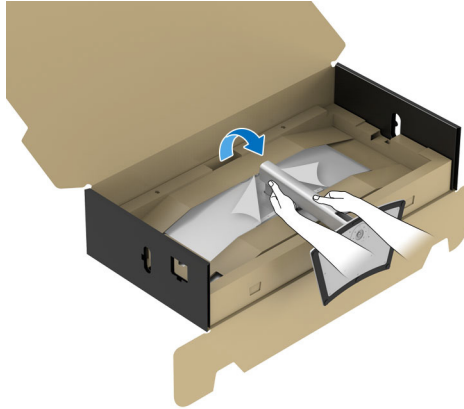

**REMARQUE : Soulevez le moniteur doucement pour l'empêcher de glisser ou de tomber.**

8. Déchirez l'ouverture prédécoupée au milieu du coussin de protection, puis retirez le coussin de protection des côtés gauche et droit du moniteur.

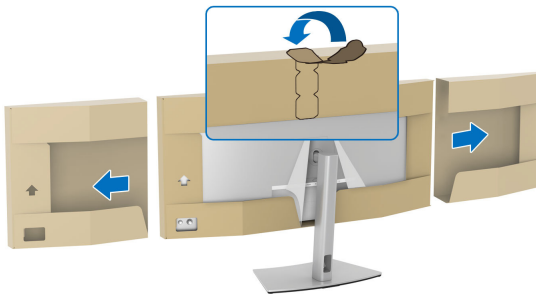

9. Retirez l'enveloppe de protection du moniteur.

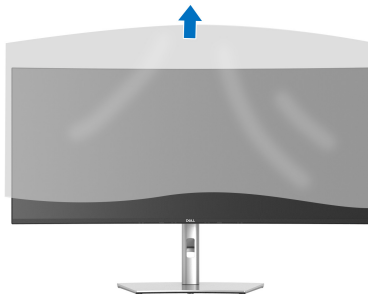

## Connecter votre moniteur

- ⚠ **MISE EN GARDE** : Avant de débiter quelque procédure que ce soit de cette section, suivez les [Consignes de sécurité](#).
- 📌 **REMARQUE** : Les moniteurs Dell sont conçus pour fonctionner de manière optimale avec les câbles fournis par Dell à l'intérieur de la boîte. Dell ne garantit pas la qualité vidéo ni les performances si des câbles autres que ceux fournis par Dell sont utilisés.
- 📌 **REMARQUE** : Faites passer les câbles par l'orifice de gestion des câbles avant de les connecter.
- 📌 **REMARQUE** : Ne connectez pas tous les câbles à l'ordinateur en même temps.
- 📌 **REMARQUE** : Les images sont à des seules fins d'illustration. L'aspect de l'ordinateur peut varier.

Pour connecter votre moniteur sur l'ordinateur :

1. Éteignez votre ordinateur et déconnectez son câble d'alimentation.
2. Connectez le câble DisplayPort, HDMI ou USB Type-C entre votre moniteur et votre ordinateur.
3. Branchez les câbles d'alimentation pour votre ordinateur et pour le moniteur sur une prise secteur proche.

- ⚠ **AVERTISSEMENT** : Avant d'utiliser le moniteur, il est recommandé de fixer la colonne du pied à un mur à l'aide d'un serre-câble ou d'un cordon pouvant supporter le poids du moniteur afin d'éviter que celui-ci ne tombe.

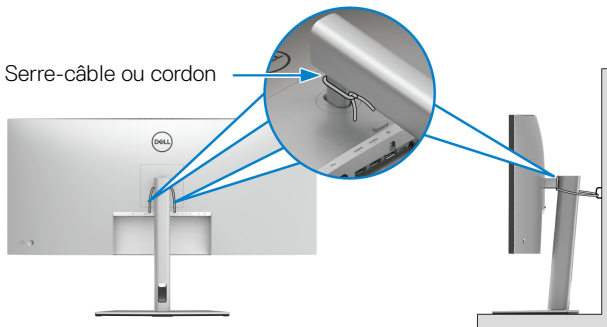

4. Allumez le moniteur et l'ordinateur.



Si votre moniteur affiche une image, l'installation est terminée. Si aucune image ne s'affiche, voir [Problèmes généraux](#).

### Connexion du câble DisplayPort (DisplayPort vers DisplayPort)

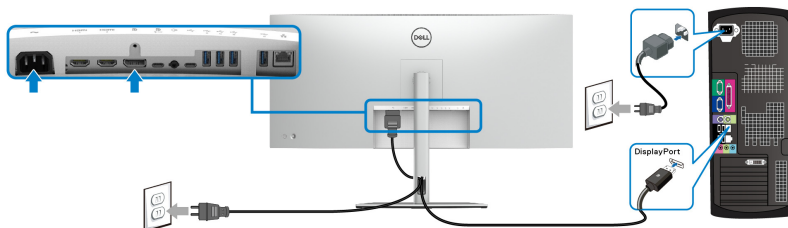

### Connexion du câble HDMI

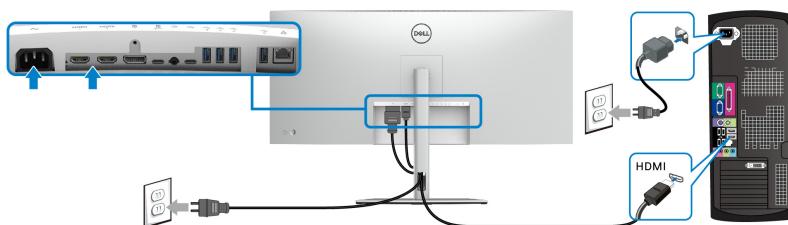

### Connexion du câble USB Type-C (USB-C à USB-C)

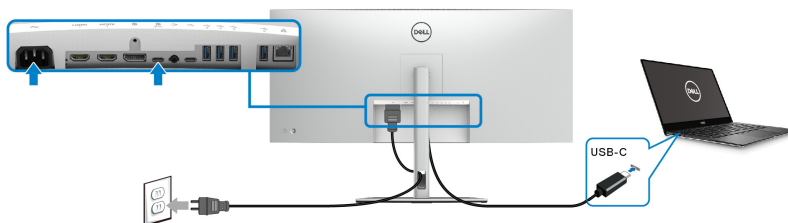

**REMARQUE :** Utilisez le câble USB Type-C fourni avec votre moniteur uniquement.

- Ce port prend en charge le mode alternatif DisplayPort (standard DP1.4 uniquement).
- Le port USB Type-C compatible transmission d'alimentation (PD Version 3.1) fournit jusqu'à 90 W d'alimentation.



- Si votre notebook nécessite plus de 90 W pour fonctionner et que la batterie est vide, il se peut qu'elle ne soit pas alimentée ou chargée avec le port USB PD de ce moniteur.

## Connexion du câble USB Type-C (USB-C à USB-A)

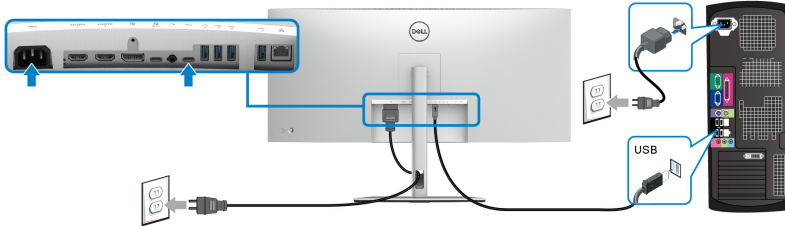

**REMARQUE :** Cette connexion est destinée aux données uniquement.

## Connexion du câble super vitesse USB 10 Gbit/s (USB 3.2 Gen2)

**REMARQUE :** Pour prévenir les dommages ou de la perte de données, avant de débrancher le port USB en amont, assurez-vous qu'AUCUN périphérique de stockage USB n'est utilisé par l'ordinateur connecté au port USB en aval du moniteur.

Une fois que vous avez terminé la connexion du câble DisplayPort/HDMI/USB Type-C, suivez les procédures ci-dessous pour connecter le(s) câble(s) USB à l'ordinateur et finir la configuration de votre moniteur :

- 1. a. Connectez un ordinateur :** connectez le port USB 3.2 (Gen2) Type-C en amont (données uniquement) à un port USB 3.2 (Gen2) approprié de votre ordinateur avec le câble USB-A vers USB-C fourni.  
**b. Connectez deux ordinateurs\* :** connectez les ports USB 3.2 (Gen2) en amont aux ports USB appropriés des deux ordinateurs avec les deux câbles USB fournis. Ensuite, utilisez le menu OSD pour choisir entre les sources USB et d'entrée. Voir [USB](#).
- 2.** Connectez les périphériques USB aux ports USB en aval du moniteur.



3. Branchez les câbles d'alimentation pour votre ou vos ordinateurs et pour le moniteur sur une prise secteur proche.

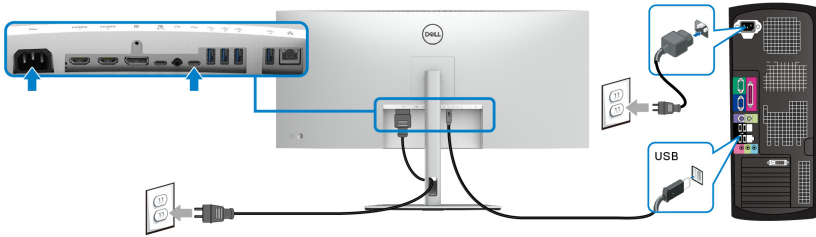

**a. Connectez un ordinateur**

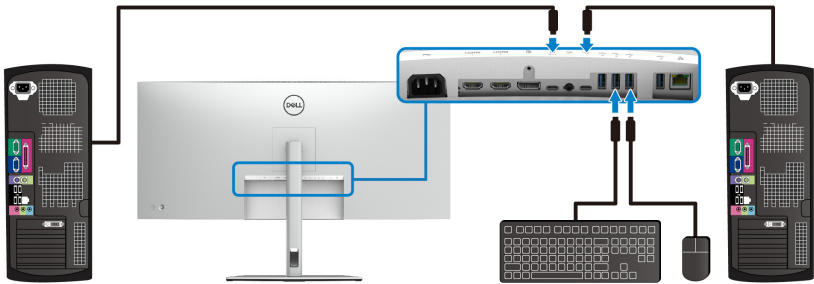

**b. Connectez deux ordinateurs**

\*Lorsque vous connectez deux ordinateurs au moniteur, configurez les paramètres **USB** du menu OSD pour partager un seul jeu de clavier et de souris connectés au moniteur entre deux ordinateurs. Voir [USB](#) et [Configurer le commutateur KVM](#) pour des détails.

**Connexion du moniteur pour le câble RJ45 (en option)**

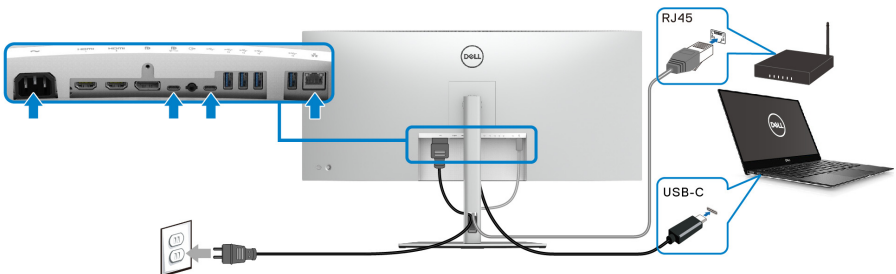

**REMARQUE :** Le câble RJ45 n'est pas un accessoire standard dans la boîte.



## Synchro boutons alim Dell (DPBS)

Votre moniteur est conçu avec la fonction Synchro boutons alim Dell (DPBS) pour vous permettre de contrôler l'état d'alimentation du PC à partir du bouton d'alimentation du moniteur. Cette fonctionnalité est uniquement prise en charge avec la plateforme qui a la fonction DPBS intégrée et n'est prise en charge que par l'interface USB-C.

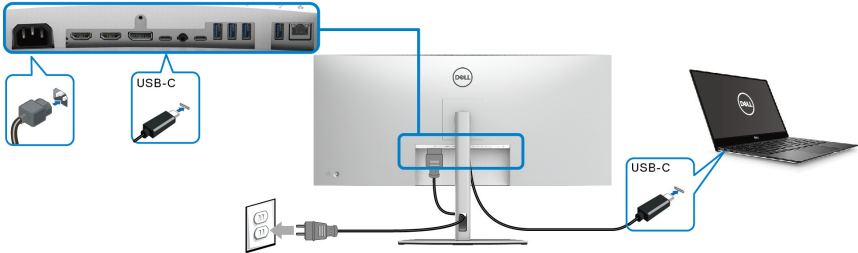

Pour vous assurer que la fonction DPBS fonctionne pour la première fois, procédez d'abord comme suit sur la plateforme DPBS prise en charge dans le **Panneau de configuration**.

**REMARQUE : DPBS ne prend en charge que le port USB Type-C en amont avec l'icône .**

1. Allez au **Panneau de configuration**.

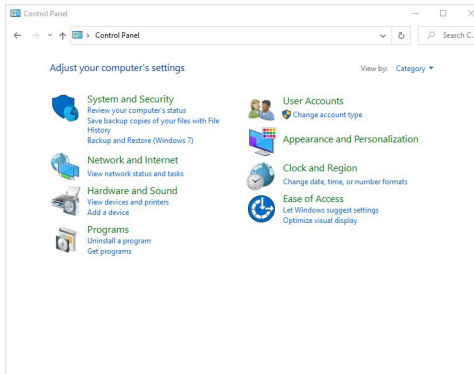

## 2. Sélectionnez **Matériel et audio**, puis **Options d'alimentation**.

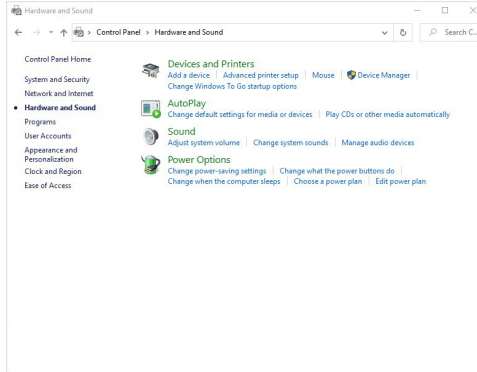

## 3. Allez à **Paramètres système**.

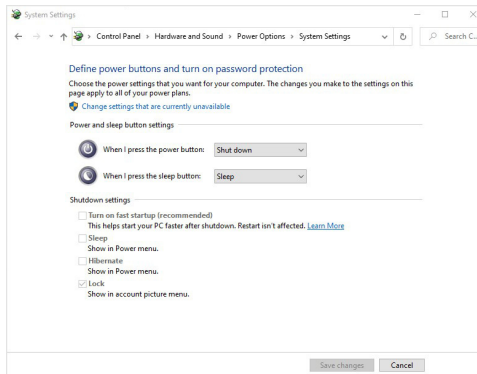

4. Dans le menu déroulant **Lorsque j'appuie sur le bouton Marche/Arrêt**, il y a quelques options à sélectionner, à savoir **Ne rien faire/Veille/Mettre en veille prolongée/Arrêter**. Vous pouvez sélectionner **Veille/Mettre en veille prolongée/Arrêter**.

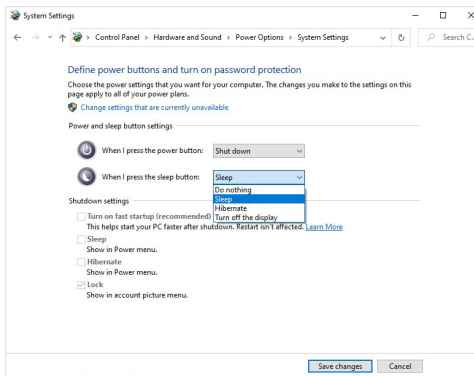
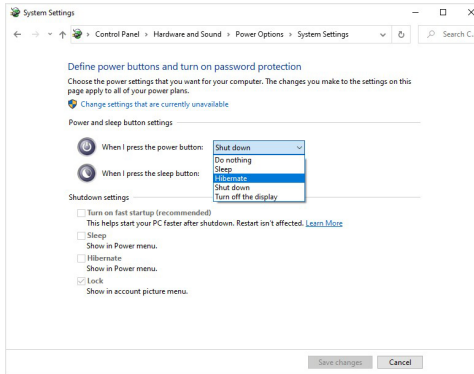

**REMARQUE : Ne sélectionnez pas « Ne rien faire », sinon le bouton d'alimentation du moniteur ne pourra pas se synchroniser avec l'état d'alimentation du PC.**





## Première connexion du moniteur pour le DPBS

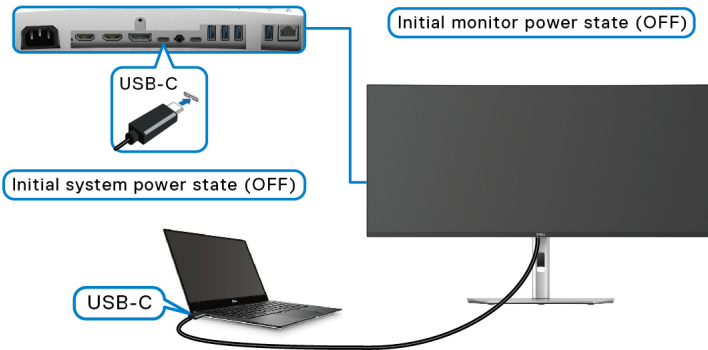

Pour la première configuration de la fonction DPBS :

1. Assurez-vous que le PC et le moniteur sont tous deux éteints.
2. Appuyez le bouton d'alimentation du moniteur pour allumer le moniteur.
3. Connectez le câble USB-C du PC au moniteur.
4. Le moniteur et le PC s'allumeront tous deux normalement. Sinon, appuyez soit sur le bouton d'alimentation du moniteur, soit sur le bouton d'alimentation du PC pour démarrer le système.

**REMARQUE :** Assurez-vous que **Synchro boutons alim Dell** est réglé sur **Allumé**. Voir [Synchro boutons alim Dell](#).



## Utilisation de la fonction DPBS

### Réveil sur le câble USB-C

Quand vous connectez le câble USB-C, l'état du moniteur/PC est le suivant :

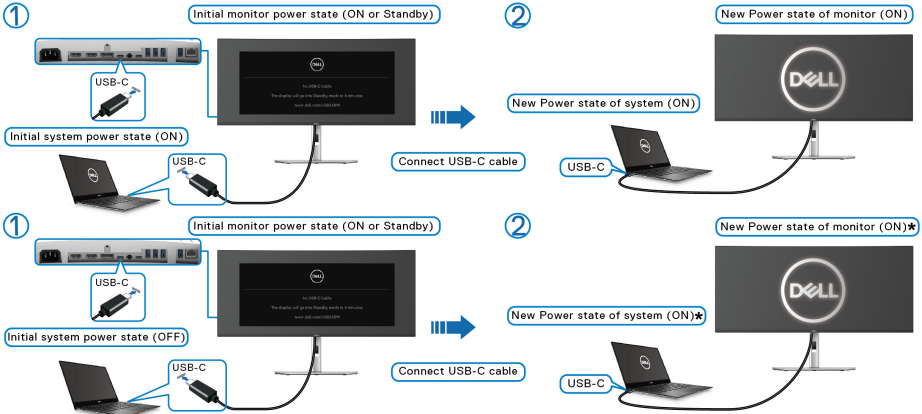

**\*Tous les systèmes Dell PC ne permettent pas de réveiller la plateforme via le moniteur.**

**\*Lors de la connexion du câble USB-C, un mouvement de la souris ou un appui sur le clavier peut être nécessaire pour sortir le système/écran de sa veille ou de sa veille prolongée.**

Quand vous appuyez sur le bouton d'alimentation du moniteur ou sur le bouton d'alimentation du PC, l'état du moniteur/PC est le suivant :

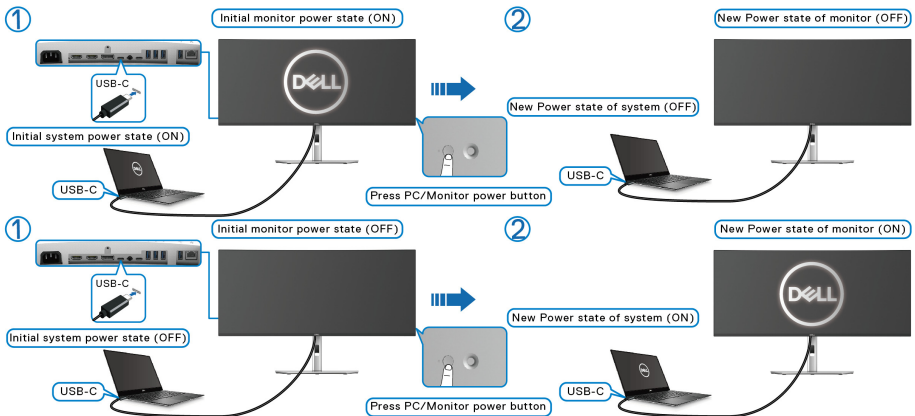

**REMARQUE :** Vous pouvez activer ou désactiver la fonction **Synchro boutons alim Dell** en utilisant l'OSD.

- Quand le moniteur et le PC sont tous deux allumés, **appuyez et maintenez le bouton d'alimentation du moniteur pendant 4 secondes**, le moniteur vous demandera si vous souhaitez éteindre le PC.

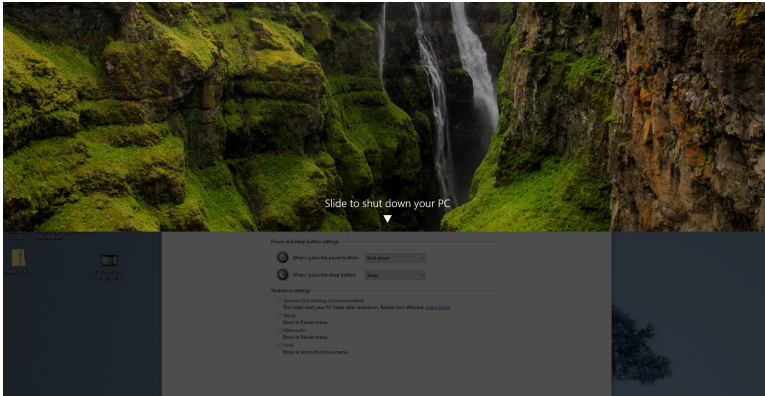
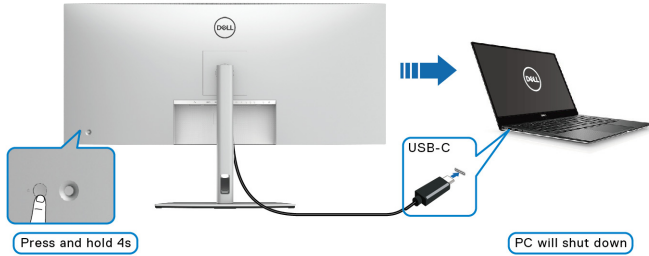

- Quand il est nécessaire de forcer l'arrêt du système, **appuyez et maintenez le bouton d'alimentation du moniteur pendant 10 secondes**.

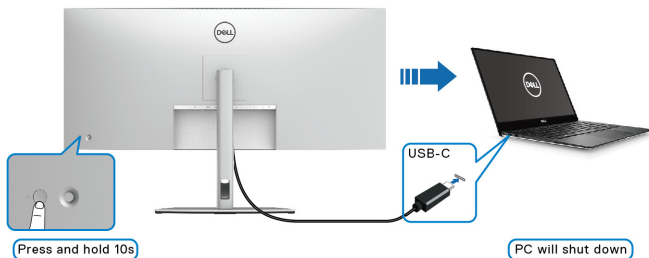

## Connexion du moniteur pour USB-C

Si le Dell PC\* possède plus de deux ports USB-C, l'état d'alimentation de chaque moniteur connecté sera synchronisé avec celui de l'ordinateur.

Par exemple, quand le PC et les deux moniteurs sont dans un état d'alimentation initial allumé, un appui sur le bouton d'alimentation du moniteur 1 ou du moniteur 2 éteint le PC, le moniteur 1 et le moniteur 2.

\*Assurez-vous de vérifier que le Dell PC prend en charge DPBS.

**REMARQUE : DPBS ne prend en charge que le port USB Type-C en amont avec l'icône  90W.**

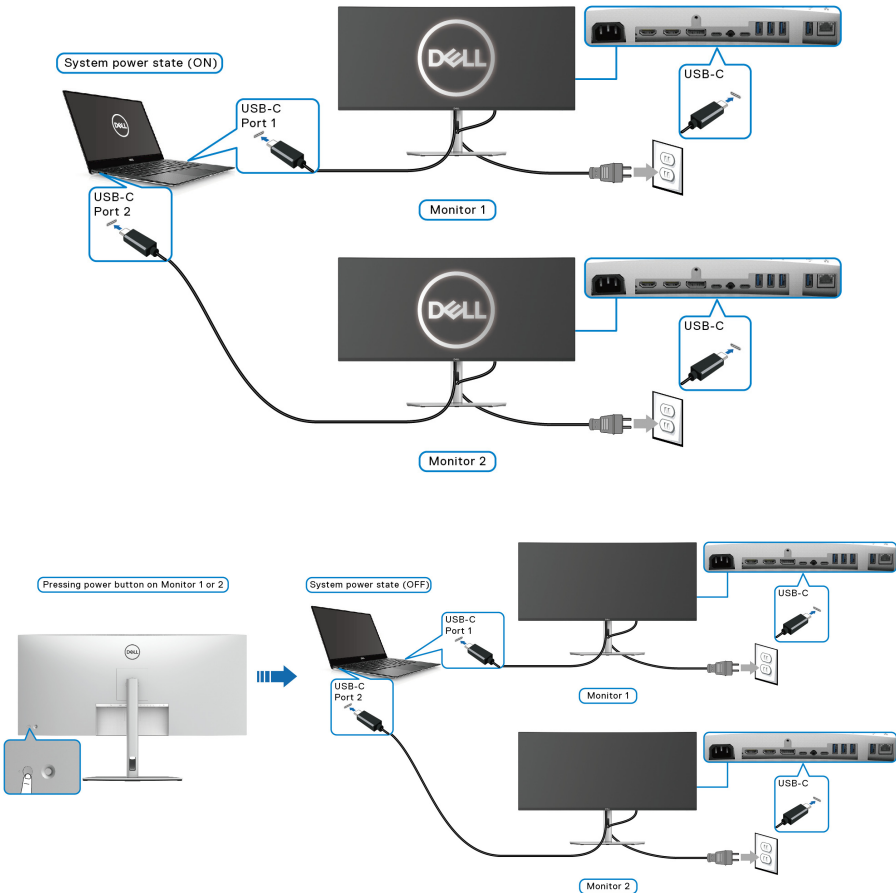

Assurez-vous que **Synchro boutons alim Dell** est réglé sur **Allumé** (voir [Synchro boutons alim Dell](#)). Quand le PC et les deux moniteurs sont dans un état d'alimentation initial éteint, un appui sur le bouton d'alimentation du moniteur 1 ou du moniteur 2 allume le PC, le moniteur 1 et le moniteur 2.

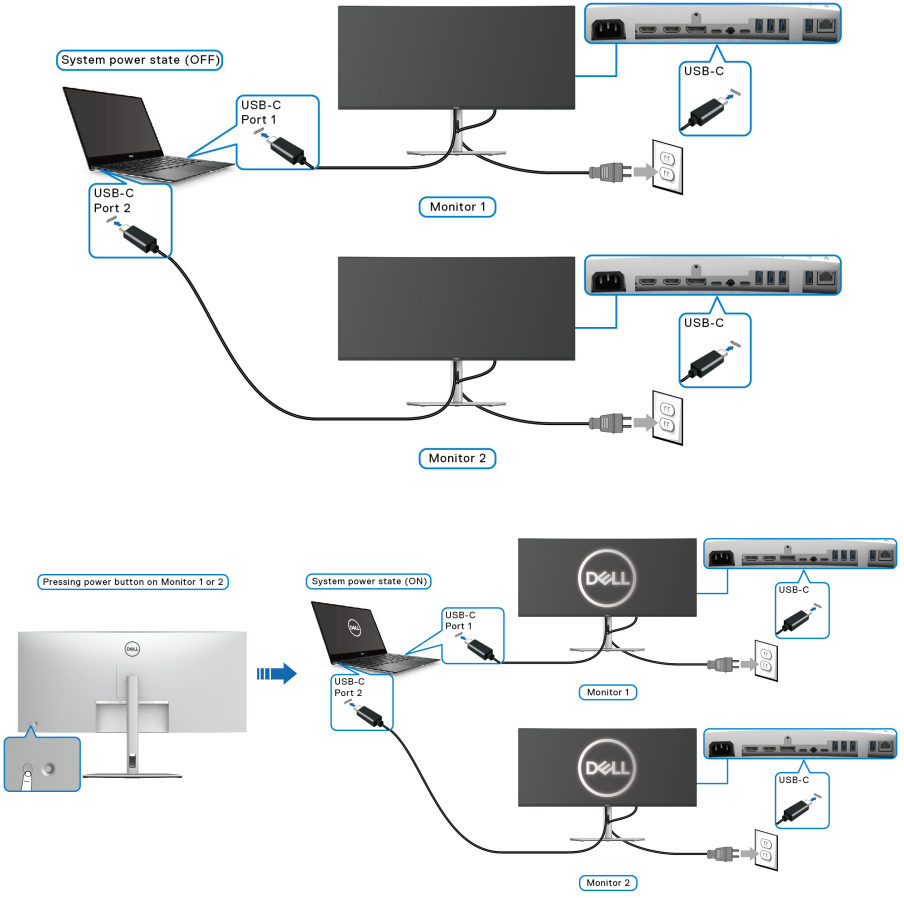

## Organiser vos câbles



Après avoir branché tous les câbles nécessaires sur votre écran et votre ordinateur (voir [Connecter votre moniteur](#) pour réaliser le raccordement des câbles), utilisez la rainure de gestion des câbles pour aménager soigneusement tous les câbles comme illustré ci-dessus.

## Sécuriser votre moniteur avec un verrou Kensington (en option)

Le verrou de sécurité se trouve au-dessous du moniteur (voir [Orifice de verrouillage de sécurité](#)). Sécurisez votre moniteur à une table avec le verrou de sécurité Kensington.

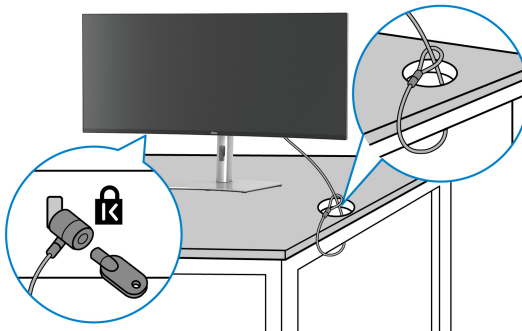

Pour plus d'informations sur l'utilisation du verrou Kensington (vendu séparément), consultez la documentation fournie avec le verrou.



 **REMARQUE : L'image est à des seules fins d'illustration. L'aspect du verrou peut varier.**



## Enlever le pied du moniteur

-  **REMARQUE** : Pour éviter les rayures sur l'écran LCD en enlevant le pied, assurez-vous que le moniteur est placé sur une surface douce et manipulez-le avec précaution.
-  **REMARQUE** : Les étapes suivantes sont spécifique au retrait du pied livré avec votre moniteur. Si vous retirez un pied que vous avez acheté d'une autre source, suivez les instructions d'installation fournies avec le pied.

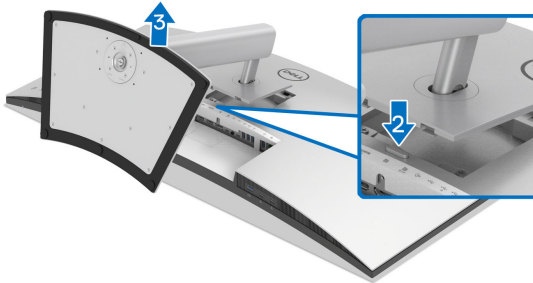

Pour enlever le pied :

1. Placez le moniteur sur un chiffon mou ou un coussin.
2. Appuyez sur le bouton de dégagement du pied à l'arrière de l'écran et maintenez-le enfoncé.
3. Soulevez l'ensemble du pied et retirez-le du moniteur.



## Montage mural VESA (en option)

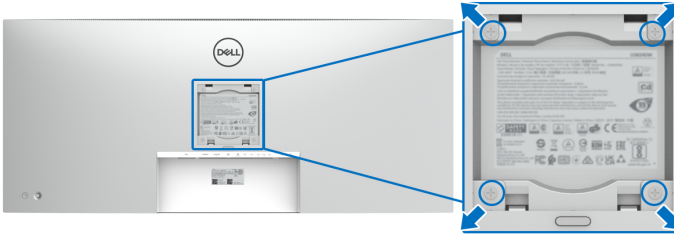

(Dimensions de vis : M4 x 10 mm).

Consultez les instructions accompagnant le kit de montage mural compatible VESA.

1. Poser le panneau du moniteur sur un chiffon doux ou un coussin sur une table à la fois bien plate et stable.
2. Retirer le pied (voir [Enlever le pied du moniteur](#)).
3. À l'aide d'un tournevis cruciforme, enlever les quatre vis de fixation du couvercle en plastique.
4. Monter la patte de fixation du kit de montage mural sur le moniteur.
5. Montez le moniteur sur le mur. Pour plus d'informations, voir la documentation fournie avec le kit de montage mural.

**REMARQUE : À utiliser uniquement avec une patte de montage mural conforme à la norme UL ou CSA ou GS Listed disposant d'une capacité de charge minimale de 35,16 kg.**





# Utilisation du moniteur

## Allumer le moniteur

Appuyez le bouton d'alimentation pour allumer le moniteur.

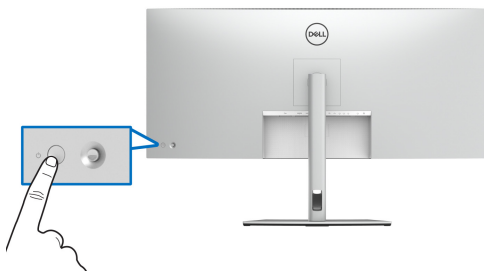

## Utiliser la manette de contrôle

Utilisez la manette de contrôle à l'arrière du moniteur pour effectuer les ajustements au menu d'affichage à l'écran (OSD).

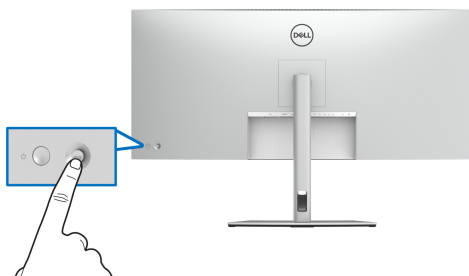

1. Appuyez la manette pour lancer le Lanceur de menu.
2. Déplacez la manette vers le haut ou le bas ou la gauche ou la droite pour basculer entre les options.
3. Appuyez la manette à nouveau pour confirmer la sélection.

---

### Manette

### Description

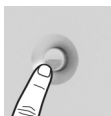

- Lorsqu'il n'y a pas de menu OSD à l'écran, appuyez la manette pour lancer le Lanceur de menu. Voir [Accès au Lanceur de menu](#).
- Lorsque le menu OSD est affiché, appuyez la manette pour confirmer la sélection ou enregistrer les paramètres.



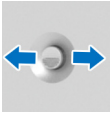

- Pour la navigation bidirectionnelle (droite et gauche).
- Déplacez-vous à droite pour accéder au sous-menu.
- Déplacez-vous à gauche au menu de niveau supérieur ou quittez le menu actuel.



- Pour la navigation bidirectionnelle (haut et bas).
- Bascule entre les éléments de menu.
- Augmente (en haut) ou diminue (en bas) les paramètres de l'élément de menu sélectionné.

## Utilisation du menu d'affichage à l'écran (OSD)

### Accès au Lanceur de menu

Lorsque vous actionnez ou appuyez la manette, le Lanceur de menu apparaît pour vous permettre d'accéder au menu principal OSD et aux fonctions de raccourci. Pour sélectionner une fonction, déplacez la manette.

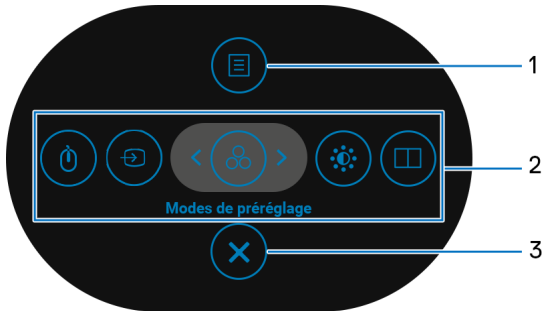

Le tableau suivant décrit les fonctions du Lanceur de menu :

Libellé	Icône	Description
1		Pour lancer le menu principal d'affichage à l'écran (OSD). Voir <a href="#">Accès au système des menus</a> .
	<b>Menu</b>	



---

2



### Fonctions de raccourci

Lorsque vous déplacez la manette vers la gauche ou la droite pour passer d'une fonction de raccourci à une autre, l'élément sélectionné est mis en surbrillance et déplacé vers la position centrale. Appuyez la manette pour accéder à son sous-menu.

- **Commutation USB** : Pour basculer entre les sources USB en amont en mode PIP/PBP.
- **Source entrée** : Pour choisir une source d'entrée dans une liste de signaux vidéo qui peuvent être connectés à votre moniteur.
- **Modes de pré réglage** : Pour choisir un mode de couleur préféré dans la liste des modes de pré réglage.
- **Luminosité/Contraste** : Pour accéder aux curseurs d'ajustement de la luminosité et du contraste.
- **Mode PIP/PBP** : Pour choisir un mode PBP ou PIP dans la liste des pré réglages, qui fournit différentes tailles et positions de la sous-fenêtre.

---

**REMARQUE** : Après avoir changé les paramètres, appuyez la manette pour enregistrer les modifications avant de passer à une autre fonction ou de quitter.

---

3



### Quitter

Pour quitter le Lanceur de menu.

---

## Utilisation des touches de navigation

Lorsque le menu principal OSD est actif, déplacez la manette pour configurer les paramètres, en suivant les touches de navigation affichées sous le menu OSD.

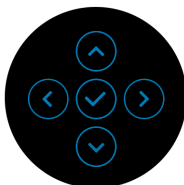



Après avoir changé les paramètres, appuyez la manette pour enregistrer les modifications avant de passer à un autre menu ou de quitter le menu OSD.



 **REMARQUE :** Pour quitter l'élément de menu actuel et revenir au menu précédent, déplacez la manette vers la gauche jusqu'à ce que vous quittiez le menu.

## Accès au système des menus

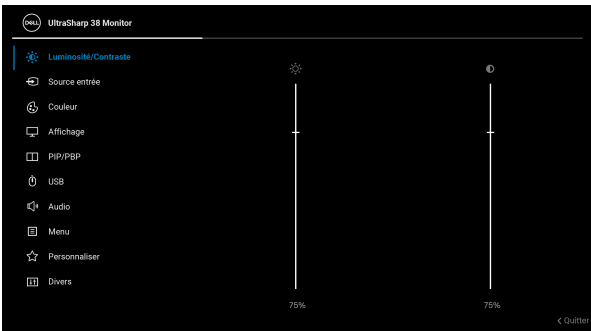
 **REMARQUE :** Après avoir changé les paramètres, appuyez la manette pour enregistrer les modifications avant de passer à un autre menu ou de quitter le menu OSD.

Icône	Menu et sous-menu	Description
	<b>Luminosité/Contraste</b>	Ajuste la luminosité et le contraste de l'affichage. 
	<b>Luminosité</b>	<b>Luminosité</b> règle la luminance du rétroéclairage. Déplacez la manette vers le haut ou le bas pour augmenter ou diminuer le niveau de luminosité (min. 0/ max. 100). 
	<b>Contraste</b>	Régler la <b>Luminosité</b> au préalable puis le <b>Contraste</b> uniquement si un réglage supplémentaire s'impose. Déplacez la manette vers le haut ou le bas pour augmenter ou diminuer le niveau de contraste (min. 0/ max. 100). La fonction <b>Contraste</b> permet de régler degré de différence entre parties sombres et claires de l'image sur l'écran.





## Source entrée

Sélectionnez entre les différents signaux vidéo qui peuvent être connectés à votre moniteur.



### USB-C (90W)

Sélectionnez **USB-C (90W)** lorsque vous utilisez le connecteur USB Type-C. Appuyez la manette pour confirmer la sélection.

### DP

Sélectionnez **DP** en cas d'utilisation du connecteur DisplayPort (DP). Appuyez la manette pour confirmer la sélection.

### HDMI 1

Sélectionnez **HDMI 1** en cas d'utilisation du connecteur HDMI 1. Appuyez la manette pour confirmer la sélection.

### HDMI 2

Sélectionnez **HDMI 2** en cas d'utilisation du connecteur HDMI 2. Appuyez la manette pour confirmer la sélection.

### Sélection auto

Recherche automatiquement les sources d'entrée disponibles. La valeur par défaut **Allumé**. Appuyez la manette pour confirmer la sélection.



---

**Sélection auto pour USB-C**

Permet de régler cette fonction pour :

- **Avis entrées multiples** : Affiche toujours le message « **Passer à l'entrée vidéo USB-C** » pour que vous puissiez choisir de changer ou non.
- **Oui** : Passe toujours à l'entrée vidéo USB-C (sans demander) lorsque le câble USB Type-C est connecté.
- **Non** : Ne passe jamais automatiquement à l'entrée vidéo USB-C lorsque le câble USB Type-C est connecté.

Appuyez la manette pour confirmer la sélection.

**REMARQUE** : L'option est disponible uniquement quand **Sélection auto** est activé.

---

**Renommer les entrées**

Vous permet de spécifier un nom d'entrée pré-réglé pour la source d'entrée sélectionnée. Les options pré-réglées sont **PC**, **PC 1**, **PC 2**, **Laptop**, **Laptop 1** et **Laptop 2**. Le réglage par défaut est **Eteint**.

**REMARQUE** : Lorsque vous renommez l'entrée USB-C, la valeur de la puissance reste après l'option spécifiée, p.ex., **PC 1** → **90W**.

**REMARQUE** : Ceci n'est pas applicable pour les noms d'entrée indiqués dans les messages d'avertissement et **Infos D'affichage**.

---

**Réinit. source entrée**

Rétablit les paramètres d'entrée d'origine du moniteur.

---





## Couleur

Ajuster le mode de paramétrage des couleurs.

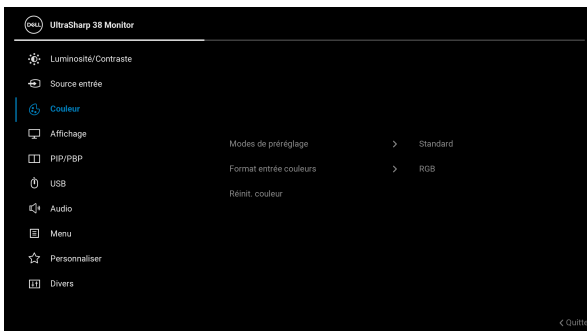

## Modes de pré-réglage

Permet de choisir dans la liste des modes de couleurs pré-réglés. Appuyez la manette pour confirmer la sélection.



- **Standard** : C'est le réglage par défaut. Utilisant un panneau à faible lumière bleue, ce moniteur est certifié par TUV pour réduire la production de lumière bleue et créer des images plus relaxantes et moins stimulantes.



---

## Modes de préréglage

- **Film** : Permet d'obtenir les réglages de couleurs adaptés aux films.
- **Jeux** : Permet d'obtenir les réglages de couleurs adaptés à la plupart des applications de jeux.
- **Temp. de couleur** : Vous permet de sélectionner la température de couleur : 5000K, 5700K, 6500K, 7500K, 9300K et 10000K. Appuyez la manette pour confirmer la sélection.
- **Espace colorimétrique** : Permet de définir l'espace colorimétrique sur :
  - **sRGB** : correspond à 100% de sRGB.
  - **Rec. 709** : correspond à 100% de Rec. 709.
  - **DCI-P3** : reproduit 98% de la norme de couleur de cinéma numérique DCI-P3.
  - **Display P3** : reproduit 98% de Display P3.

**REMARQUE** : Quand vous sélectionnez **DCI-P3** comme espace colorimétrique, la luminance du rétroéclairage est par défaut de 50 cd/m<sup>2</sup> (standard). Vous pouvez ajuster manuellement la luminance du rétroéclairage en utilisant la fonction **Luminosité** sous **Luminosité/Contraste** dans le menu OSD.

**REMARQUE** : Si vous sélectionnez le profil ICC de l'espace couleur depuis votre PC, l'OSD du moniteur ne passera pas automatiquement à l'espace couleur correspondant.

- **Couleur Perso** : Permet de paramétrer manuellement les couleurs. Déplacez la manette pour régler les paramètres **Gain, Décalage, Hue** et **Saturation** et créer votre mode de préréglage des couleurs personnalisé.
- 





---

## Format entrée couleurs

Permet de changer le mode d'entrée vidéo :

- **RGB** : Sélectionnez cette option si votre moniteur est connecté à un ordinateur ou un lecteur multimédia qui prend en charge le RGB.
- **YCbCr** : Sélectionnez cette option si votre lecteur multimédia prend en charge seulement la sortie YCbCr.

Appuyez la manette pour confirmer la sélection.

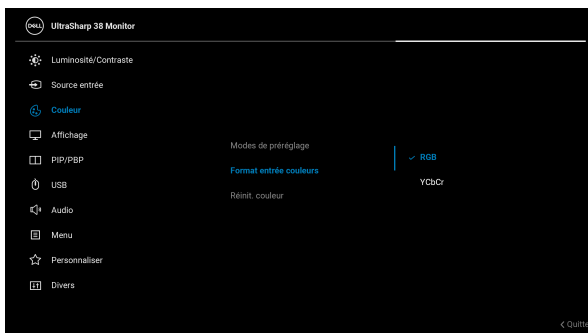

---

## Hue

Cette fonction permet de changer la teinte des images vidéo sur vert ou violet. Elle sert à obtenir le ton couleur chair souhaité. Déplacez la manette pour ajuster le niveau de hue de « 0 » à « 100 ».

**REMARQUE :** Cette fonction n'est disponible que quand vous sélectionnez le mode de pré réglage **Film** ou **Jeux**.

---

## Saturation

Cette fonction permet de régler la saturation des couleurs pour les images vidéo. Déplacez la manette pour ajuster le niveau de saturation de « 0 » à « 100 ».

**REMARQUE :** Cette fonction n'est disponible que quand vous sélectionnez le mode de pré réglage **Film** ou **Jeux**.

---

## Réinit. couleur

Rétablit les paramètres de couleurs d'origine du moniteur.

---





## Affichage

Utilisez **Affichage** pour régler les images.

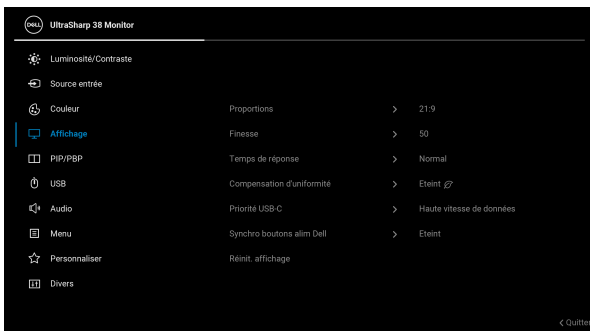

### Proportions

Ajuste le format en **21:9**, **Redimens. Auto**, **4:3** ou **1:1**.

### Finesse

Cette fonction permet de d'obtenir une image plus nette ou plus douce. Déplacez la manette pour ajuster le niveau de la finesse de « 0 » à « 100 ».

### Temps de réponse

Permet de régler le temps de réponse sur **Normal** ou **Rapide**.

### Compensation d'uniformité

Sélectionnez les paramètres de compensation d'uniformité de l'écran. La **Compensation d'uniformité** permet de régler différentes zones de l'écran par rapport au centre afin de parvenir à une uniformité de la luminosité et des couleurs sur l'ensemble de l'écran.



---

**Priorité USB-C** Vous permet de spécifier la priorité pour transférer les données avec une résolution élevée (**Haute résolution**) ou à grande vitesse (**Haute vitesse de données**) lors de l'utilisation du port USB Type-C/DisplayPort. Si la plateforme actuelle est DP 1.4 (HBR3), utilisez **Haute vitesse de données** pour accéder à des performances vidéo complètes avec une vitesse de données élevée. Si la plateforme actuelle est DP 1.2 (HBR2) ou inférieure, sélectionnez **Haute résolution** pour accéder à des performances vidéo complètes avec une baisse de la vitesse des données et du réseau.

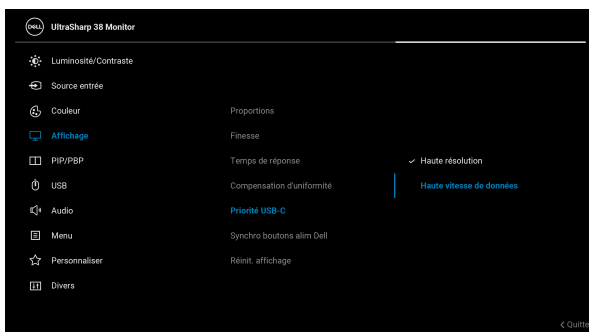

---

**Synchro boutons alim Dell**

Permet de contrôler l'état d'alimentation du PC à partir du bouton d'alimentation du moniteur.

**REMARQUE :** Quand **Eteint** est sélectionné, la fonction Wake-on-Connect reste active.

---

**Réinit. affichage**

Rétablit tous les paramètres de l'affichage aux valeurs d'usine.

---





## PIP/PBP

Cette fonction fait apparaître une fenêtre affichant l'image d'une autre source d'entrée. Appuyez la manette pour confirmer la sélection.

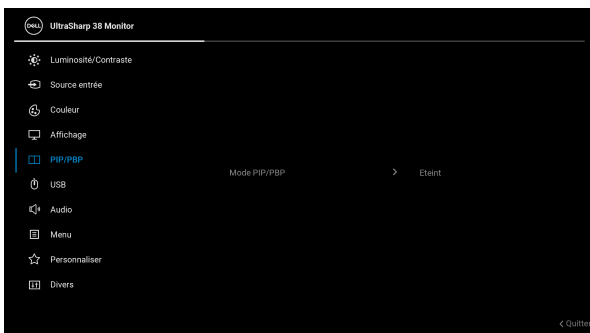

Fenêtre principale	Sous-fenêtre			
	USB-C	DP	HDMI 1	HDMI 2
USB-C	—	✓	✓	✓
DP	✓	—	✓	✓
HDMI 1	✓	✓	—	✓
HDMI 2	✓	✓	✓	—

**REMARQUE :** Les images sous mode PBP seront affichées au centre des fenêtres fractionnées.



**Mode PIP/PBP** Vous permet de choisir un mode PBP ou PIP dans la liste des préréglages, qui fournit différentes tailles et positions de la sous-fenêtre. Les options sont présentées sous forme graphique, ce qui permet de comprendre rapidement les différents réglages de disposition. Le réglage par défaut est **Eteint**.



## PIP/PBP (Sous)

Sélectionnez un signal vidéo qui peut être connecté à votre moniteur pour la sous-fenêtre PIP/PBP. Appuyez la manette pour confirmer la sélection.

**REMARQUE :** La fonction est disponible uniquement quand le mode PIP/PBP est activé.



---

**Commutation  
USB**

Sélectionnez pour basculer entre les sources USB en amont en mode PIP/PBP.

**REMARQUE :** La fonction est disponible uniquement quand le mode PIP/PBP est activé.

---

**Échange vidéo**

Sélectionnez pour échanger les vidéos entre la fenêtre principale et la fenêtre secondaire en mode PIP/PBP. Appuyez la manette pour confirmer la sélection.

**REMARQUE :** La fonction est disponible uniquement quand le mode PIP/PBP est activé.

---

**Audio**

Permet de régler la source audio de la fenêtre principale ou la sous-fenêtre.

**REMARQUE :** La fonction est disponible uniquement quand le mode PIP/PBP est activé.

---

**Contraste  
(Sous)**

Ajuste le niveau de contraste de l'image en mode PIP/PBP. Déplacez la manette pour ajuster le niveau de contraste de « 0 » à « 100 ».

**REMARQUE :** La fonction est disponible uniquement quand le mode PIP/PBP est activé.

---





## USB

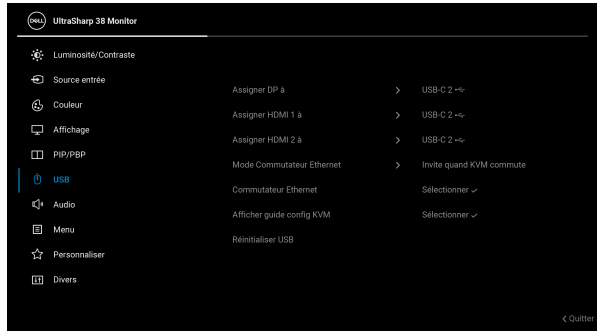

### Assigner DP à

#### Assigner HDMI 1 à

#### Assigner HDMI 2 à

Permet d'attribuer les ports USB en amont pour les signaux en entrée (DP, HDMI 1 ou HDMI 2), ainsi le port USB en aval du moniteur (p.ex. clavier et souris) peut être utilisé par les signaux en entrée actuels quand vous connectez un ordinateur à un des ports en amont. Voir également [Configurer le commutateur KVM](#) pour des détails.

Lorsque vous utilisez un seul port en amont, le port en amont connecté est actif.

**REMARQUE :** Pour prévenir les dommages ou de la perte de données, avant de débrancher le port USB en amont, assurez-vous qu'AUCUN périphérique de stockage USB n'est utilisé par l'ordinateur connecté au port USB en aval du moniteur.

### Mode Commutateur Ethernet

Permet de choisir un des trois modes disponibles :

- **Lier au KVM :** Quand l'USB du KVM commute, Ethernet commute également.
- **Invite quand KVM commute :** Quand l'USB du KVM commute, un message invite l'utilisateur à décider si Ethernet commute également.
- **Commutation manuelle :** Quand l'USB du KVM commute, Ethernet ne commute pas.

### Commutateur Ethernet

Commute manuellement Ethernet.



---

**Afficher guide  
config KVM**

Affiche le guide de configuration KVM étape par étape. Suivez les étapes si vous voulez connecter plusieurs ordinateurs au moniteur et utiliser une seule configuration de clavier et de souris.

---

**Réinitialiser  
USB**

Rétablit tous les paramètres USB aux valeurs d'usine.

---

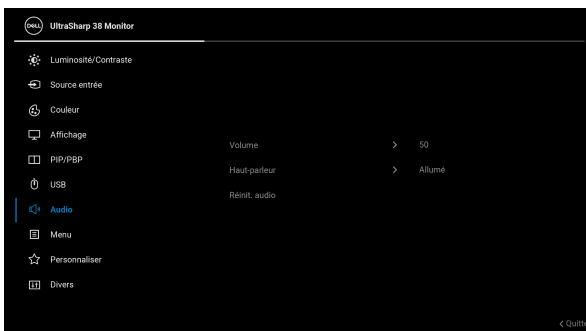
**Audio**

---

**Volume**

Permet de régler le niveau de volume des haut-parleurs. Déplacez la manette pour ajuster le niveau de volume de « 0 » à « 100 ».

---

**Haut-parleur**

Permet d'activer ou de désactiver la fonction du haut-parleur.

---

**Réinit. audio**

Rétablit les réglages audio aux valeurs d'usine.

---







## Menu

Règle les paramètres de l'OSD, comme la langue affichée, la durée pendant laquelle le menu reste affiché à l'écran, etc.

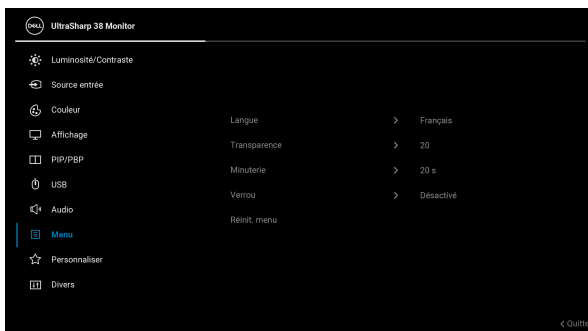

## Langue

Choisit une des huit langues disponibles (Anglais, Espagnol, Français, Allemand, Portugais brésilien, Russe, Chinois simplifié ou Japonais) pour l'affichage de l'OSD.

## Transparence

Sélectionnez pour changer la transparence du menu en déplaçant la manette (min. 0/max. 100).

## Minuterie

Définit la durée pendant laquelle l'OSD reste activé après votre dernière utilisation de la manette.

Déplacez la manette pour déplacer le curseur par incrément de 1 secondes, de 5 à 60 secondes.



## Verrou

Lorsque les boutons de commande du moniteur sont verrouillés, vous pouvez empêcher à des personnes d'accéder aux commandes.



- **Boutons du Menu** : Toutes les fonctions de la manette sont verrouillées et inaccessibles à l'utilisateur.
- **Bouton d'alimentation** : Seul le bouton d'alimentation est verrouillé et inaccessibles à l'utilisateur.
- **Boutons Menu + Alim** : La manette et le bouton d'alimentation sont tous les deux verrouillés et inaccessibles à l'utilisateur.

Le réglage par défaut est **Désactivé**.

Méthode de verrouillage alternative : Vous pouvez déplacer et maintenir la manette vers le haut ou le bas ou la gauche ou la droite pendant 4 secondes pour régler les options de verrouillage en utilisant le menu contextuel, puis appuyez la manette pour confirmer la configuration.

**REMARQUE** : Pour déverrouiller, déplacez et maintenez la manette vers le haut ou le bas ou la gauche ou la droite pendant 4 secondes, puis appuyez la manette pour confirmer les modifications et fermer le menu contextuel.

### Réinit. menu

Rétablit tous les paramètres de réglage de l'OSD aux valeurs d'usine.





## Personnaliser

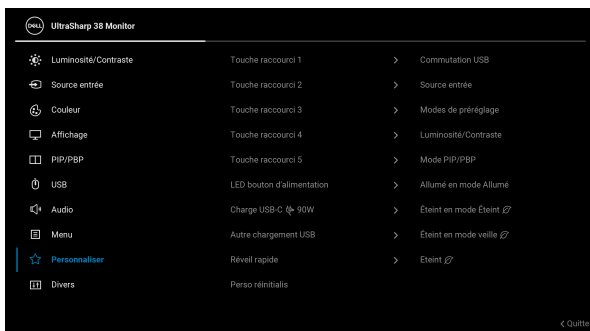

### Touche raccourci 1

### Touche raccourci 2

### Touche raccourci 3

### Touche raccourci 4

### Touche raccourci 5

### LED bouton d'alimentation

Sélectionnez une fonction parmi **Modes de pré réglage**, **Luminosité/Contraste**, **Source entrée**, **Proportions**, **Mode PIP/PBP**, **Commutation USB**, **Commutateur Ethernet**, **Échange vidéo**, **Volume** ou **Infos D'affichage** et définissez-la comme touche de raccourci.

Permet de définir l'état du voyant d'alimentation pour économiser l'énergie.



---

## Charge USB-C ☞ 90W

Permet d'activer ou de désactiver la fonction **Charge USB-C ☞ 90W** en mode hors tension du moniteur. Quand cette fonction est activée, vous pourrez charger votre notebook ou vos appareils mobiles via le câble USB-C même lorsque le moniteur est éteint.

**REMARQUE :** La fonction n'est pas sélectionnable et sera activée par défaut en **Allumé en mode Éteint** si le moniteur est connecté aux notebooks Dell Latitude et Precision qui prennent en charge la Synchro boutons alim Dell via USB-C. Dans cette configuration, la fonction de charge USB-C du moniteur est toujours disponible en mode hors tension.

---

## Autre chargement USB

Permet d'activer ou de désactiver la fonction de charge USB Type-A et USB Type-C (ports en aval) quand le moniteur est en mode veille.

---

## Réveil rapide

Accélère le temps de récupération depuis le mode veille.

---

## Perso réinitialis

Rétablit tous les paramètres sous le menu **Personnaliser** aux valeurs d'usine.

---

## Divers

Règle les paramètres de l'OSD, comme **DDC/CI**, **Conditionnement LCD**, etc.

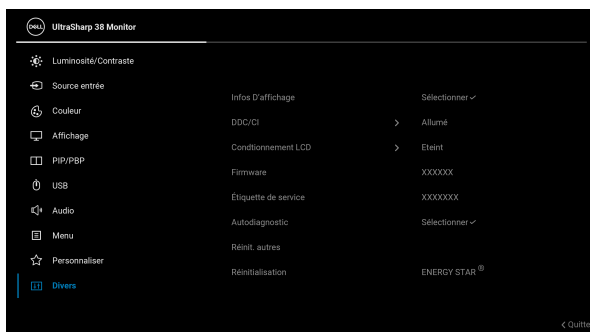

---

## Infos D'affichage

Affiche les paramètres actuels du moniteur.



## DDC/CI

**DDC/CI** (Canal de données d'affichage/Interface de commande) permet d'ajuster les paramètres réglables en utilisant un logiciel sur votre ordinateur. Activez cette fonction pour faciliter l'utilisation et améliorer les performances de votre moniteur. Cette fonction peut être désactivée en sélectionnant **Eteint**.

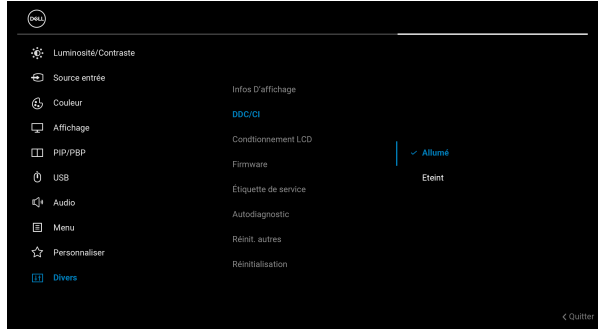

## Conditionnement LCD

Contribue à réduire les cas mineurs de rémanence de l'image. Le programme peut mettre un certain temps pour fonctionner, suivant le degré de rémanence de l'image. Cette fonction peut être activée en sélectionnant **Allumé**.

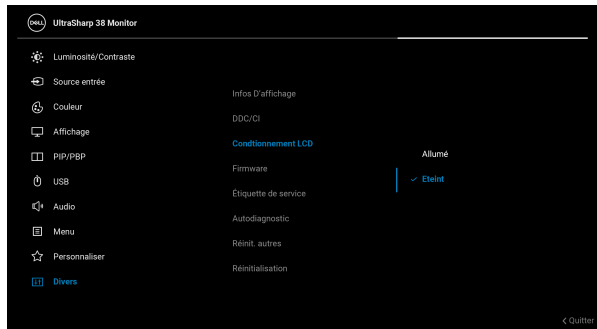

<b>Firmware</b>	Affiche la version du microprogramme de votre moniteur.
<b>Étiquette de service</b>	Affiche l'étiquette de service de votre moniteur. Cette chaîne est requise lorsque vous recherchez une assistance téléphonique, vérifiez votre statut de garantie, mettez à jour les pilotes sur le site Web de Dell, etc.
<b>Autodiagnostic</b>	Appuyez la manette pour lancer le processus d'autodiagnostic. <ol style="list-style-type: none"> <li>1. Quand il est lancé, un écran gris apparaît.</li> <li>2. Examinez soigneusement l'écran pour détecter des anomalies.</li> <li>3. Appuyez la manette. L'affichage de l'écran doit passer au rouge.</li> <li>4. Examinez l'écran pour détecter des anomalies quelconques.</li> <li>5. Répétez les étapes 3 et 4 pour inspecter les écrans de texte vert, bleu, noir et blanc.</li> </ol> <p>Le test est terminé quand l'écran de texte apparaît. Pour quitter, appuyez sur la manette à nouveau.</p>
<b>Réinit. autres</b>	Rétablit tous les paramètres sous le menu <b>Divers</b> aux valeurs d'usine.

**Réinitialisation** Restaurez toutes les valeurs prédéfinies aux paramètres d'usine. Ce sont également les paramètres pour les tests ENERGY STAR®.

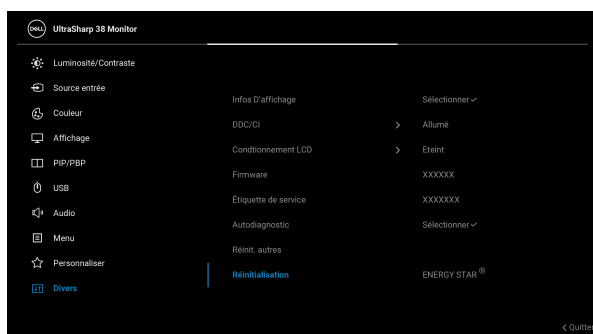

## Messages d'avertissement OSD

Le message d'avertissement suivant apparaîtra à l'écran indiquant que le moniteur ne prend pas en charge un mode de résolution en particulier :

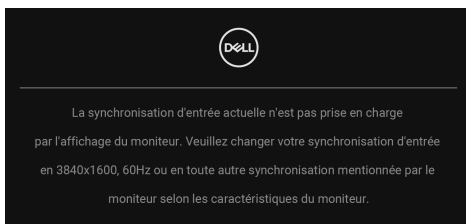

Cela signifie que l'écran ne peut pas se synchroniser avec le signal reçu depuis l'ordinateur. Voir [Spécifications du moniteur](#) pour connaître les limites des fréquences Horizontale et Verticale adressables par ce moniteur. Le mode recommandé est **3840 x 1600**.

### **REMARQUE : Le message peut être légèrement différent en fonction du signal d'entrée connecté.**

Quand vous sélectionnez la touche spéciale **Commutation USB** dans le Lanceur de menu, le message suivant apparaît si la fonction **PIP/PBP** est désactivée :

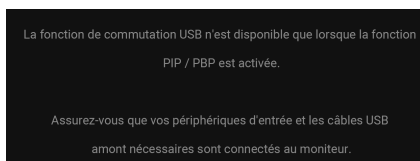

Vous verrez le message suivant avant que la fonction **DDC/CI** ne soit désactivée :

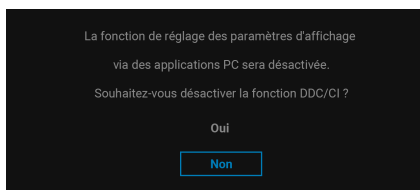

Lorsque vous ajustez le niveau de **Luminosité** au-dessus du niveau par défaut pour la première fois, le message suivant apparaît :

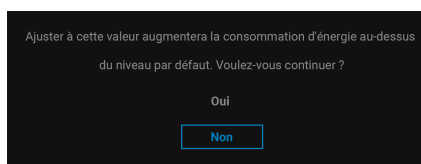

**REMARQUE** : Si vous sélectionnez **Oui**, le message n'apparaîtra pas la prochaine fois que vous changez le paramètre de **Luminosité**.

Lorsque vous modifiez pour la première fois le réglage par défaut des fonctions d'économie d'énergie, telles que **Compensation d'uniformité**, **Charge USB-C 90W**, **Autre chargement USB** ou **Réveil rapide**, le message suivant apparaît :

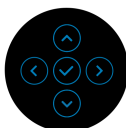
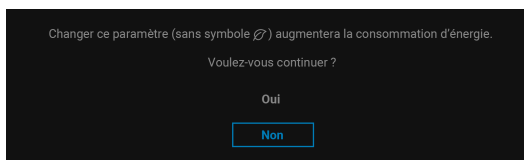

**REMARQUE** : Si vous sélectionnez **Oui** pour une des fonctions mentionnées ci-dessus, le message n'apparaîtra pas la prochaine fois que vous aurez l'intention de modifier les paramètres de ces fonctions. Si vous effectuez une réinitialisation, le message apparaîtra à nouveau.





Vous verrez le message suivant avant que la fonction **Verrou** ne soit activée :

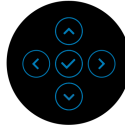
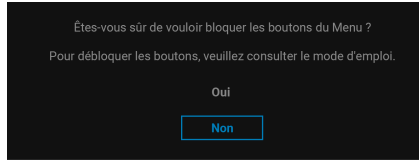

**REMARQUE : Le message peut être légèrement différent selon les paramètres sélectionnés.**

Quand vous commutez le Commutation USB de PC 1 à PC 2, et que **Mode Commutateur Ethernet** est réglé sur **Invite quand KVM commute**, le message suivant apparaît :

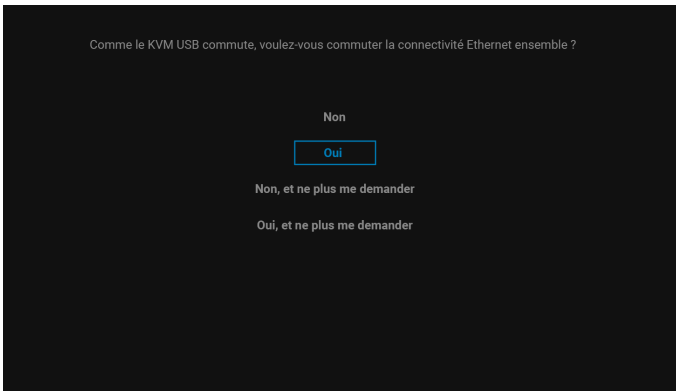

Quand le moniteur est en entrée DP/HDMI et un câble USB Type-C est connecté à un notebook prenant en charge le mode alternatif DP, si **Sélection auto pour USB-C** est réglé sur **Avis entrées multiples**, le message suivant apparaît :

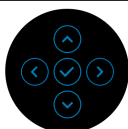
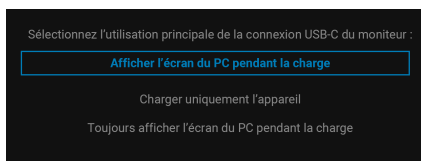

Lorsque le moniteur entre en mode veille, le message suivant s'affiche :

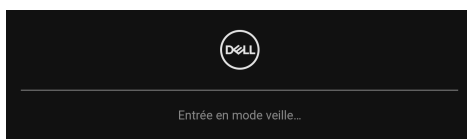

Activez l'ordinateur et réveillez le moniteur pour obtenir l'accès à l'**OSD**.

L'OSD ne fonctionnera qu'en mode normal. Si vous appuyez la manette pendant le mode veille, le message suivant apparaît selon l'entrée choisie :



Activer l'ordinateur et le moniteur pour accéder à l'**OSD**.

**REMARQUE :** Le message peut être légèrement différent en fonction du signal d'entrée connecté.



Si l'entrée USB Type-C, DisplayPort ou HDMI est sélectionnée et si le câble correspondant n'est pas connecté, le message suivant apparaîtra :



**REMARQUE : Le message peut être légèrement différent en fonction du signal d'entrée sélectionné.**

Quand **Réinitialisation** est sélectionné, le message suivant apparaît :

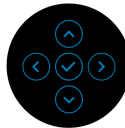
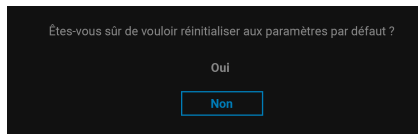

Si vous sélectionnez **Oui** pour rétablir les paramètres par défaut, le message suivant apparaît :

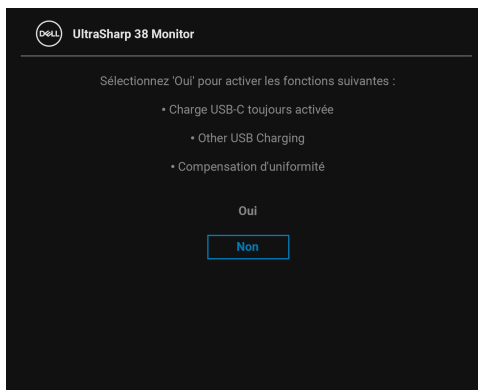

Si vous sélectionnez **Oui** pour rétablir les paramètres par défaut, le message suivant apparaît :

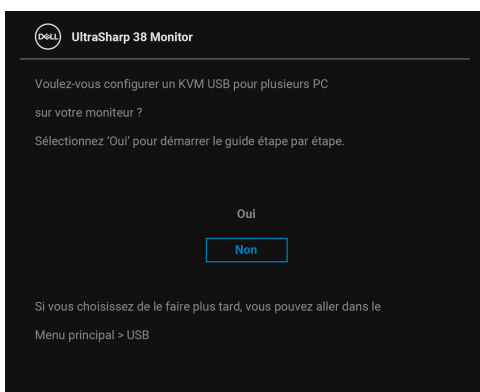

Voir [Dépannage](#) pour plus d'informations.





## Verrouillage des boutons de commande

Vous pouvez verrouiller les boutons de commande du moniteur pour empêcher l'accès au menu OSD et/ou au bouton d'alimentation.

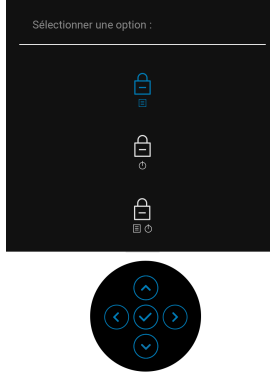
1. Déplacez et maintenez la manette vers le haut ou le bas ou la gauche ou la droite pendant environ 4 secondes jusqu'à ce qu'un menu contextuel apparaisse.



2. Déplacez la manette pour sélectionner une des options suivantes :

-  : Les paramètres du menu OSD sont verrouillés et non accessibles.
-  : Le bouton d'alimentation est verrouillé.
-  : Les paramètres du menu OSD ne sont pas accessibles et le bouton d'alimentation est verrouillé.

3. Appuyez la manette pour confirmer la configuration.

Pour déverrouiller, déplacez et maintenez la manette vers le haut ou le bas ou la gauche ou la droite pendant environ 4 secondes jusqu'à l'apparition d'un menu, puis sélectionnez  pour déverrouiller et fermer le menu contextuel.

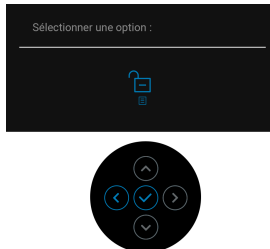

## Configurer le commutateur KVM

Le commutateur KVM intégré vous permet de contrôler jusqu'à 2 ordinateurs depuis un seul jeu de clavier et de souris connectés au moniteur.

- a. Quand vous connectez **HDMI + USB-C (données uniquement)** à ordinateur 1 et **DP + USB-C (vidéo et données)** à ordinateur 2 :

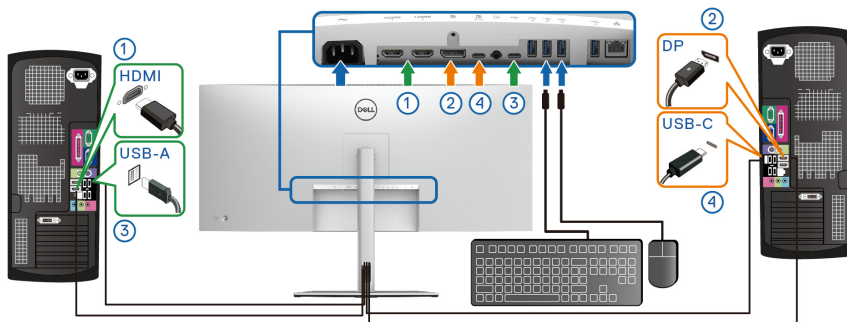

**REMARQUE : La connexion USB Type-C ne prend actuellement en charge que le transfert de données.**

Assurez-vous que **USB** pour **HDMI** est affecté à **USB-C2** et **DP** est affecté à **USB-C1 90W**.

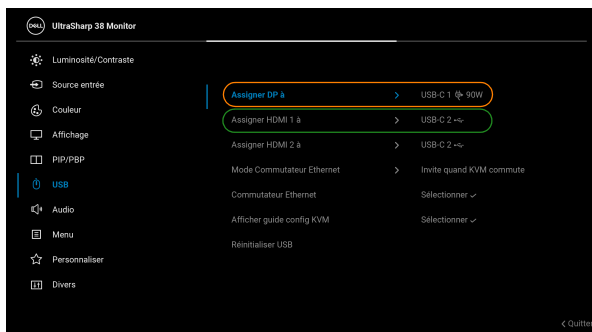

- b. Quand vous connectez **HDMI + USB-C (données uniquement)** à ordinateur 1 et **USB-C (vidéo et données)** à ordinateur 2 :

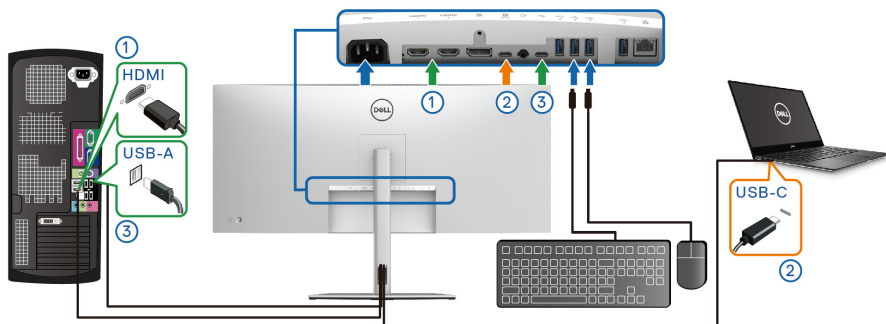

**REMARQUE :** La connexion USB Type-C (vidéo et données) ne prend actuellement en charge que la vidéo et le transfert de données.

Assurez-vous que **USB** pour **HDMI** est affecté à **USB-C2** .

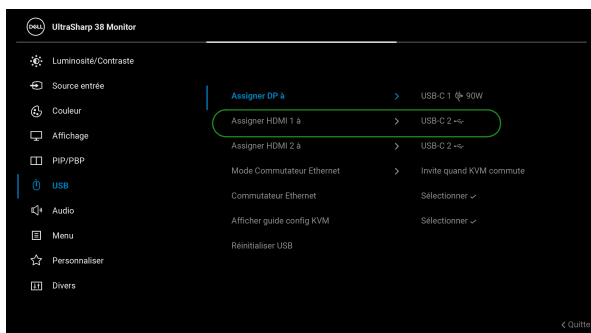

**REMARQUE :** Le port USB Type-C (vidéo et données) prenant en charge le mode alternatif DisplayPort, il n'est pas nécessaire de définir USB pour USB-C.

**REMARQUE :** Lorsque vous vous connectez à différentes sources d'entrée vidéo non présentées ci-dessus, suivez la même méthode pour définir les paramètres corrects pour USB afin d'associer les ports.



## Réglage de la résolution maximale

 **REMARQUE : Les étapes peuvent varier légèrement en fonction de la version de Windows dont vous disposez.**

Pour régler le moniteur sur la résolution maximale :

Sous Windows 8.1 :

1. Pour Windows 8.1, sélectionnez la vignette Bureau pour passer au bureau classique.
2. Cliquez-droit sur le bureau et sélectionnez **Résolution d'écran**.
3. Si plus d'un moniteur est connecté, assurez-vous d'avoir sélectionné **U3824DW**.
4. Cliquez sur la liste déroulante **Résolution d'écran** et sélectionnez **3840 x 1600**.
5. Cliquez sur **OK**.

Sous Windows 10 et Windows 11 :

1. Faites un clic-droit sur le bureau et cliquez sur **Paramètres d'affichage**.
2. Si plus d'un moniteur est connecté, assurez-vous de sélectionner **U3824DW**.
3. Cliquez sur la liste déroulante **Résolution d'affichage** et sélectionnez **3840 x 1600**.
4. Cliquez sur **Conserver les modifications**.

Si vous ne voyez pas 3840 x 1600 en option, vous devez mettre à jour votre pilote graphique à la dernière version. Selon votre ordinateur, menez à bien l'une des procédures suivantes :

Si vous avez un ordinateur de bureau ou portable Dell :

- Allez sur [www.dell.com/support](http://www.dell.com/support), saisissez votre étiquette de service et téléchargez le dernier pilote pour votre carte graphique.

Si vous utilisez un ordinateur d'une marque autre que Dell (portable ou de bureau) :

- Allez sur le site de support de votre ordinateur non-Dell et téléchargez les derniers pilotes graphiques.
- Allez sur le site de support de la carte et téléchargez les derniers pilotes graphiques de la carte.





## Utiliser l'inclinaison, le pivotement, le déploiement vertical et l'ajustement de la rotation

**REMARQUE :** Les instructions suivantes sont applicables uniquement pour fixer le pied qui a été livré avec votre moniteur. Si vous fixez un pied que vous avez acheté d'une autre source, suivez les instructions d'installation fournies avec le pied.

### Inclinaison, pivotement

Avec le pied fixé au moniteur, vous pouvez incliner et faire pivoter le moniteur pour l'angle de vision le plus confortable.

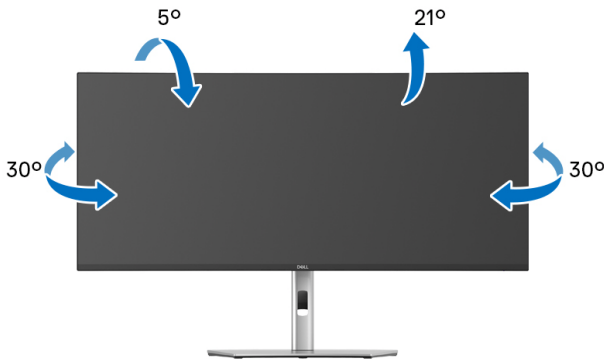

**REMARQUE :** Le pied n'est pas installé à l'usine lorsqu'il est expédié.

### Extension verticale

**REMARQUE :** Le pied se déploie verticalement jusqu'à 120 mm. L'image ci-dessous illustre comment déployer le pied verticalement.

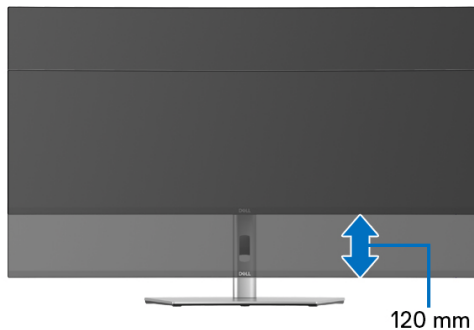

## Ajustement de la rotation

Avec le pied fixé au moniteur, vous pouvez ajuster le moniteur à l'angle souhaité grâce à la fonction d'ajustement de la rotation.



# Dépannage

**⚠ MISE EN GARDE : Avant de débuter quelque procédure que ce soit de cette section, suivez les [Consignes de sécurité](#).**

## Test-Auto

Votre moniteur dispose d'une fonction de test automatique qui vous permet de vérifier s'il fonctionne correctement. Si votre moniteur et votre ordinateur sont connectés correctement mais que l'écran du moniteur reste éteint, effectuez le test automatique du moniteur en suivant ces étapes :

1. Éteignez votre ordinateur et le moniteur.
2. Débranchez le câble vidéo de l'ordinateur.
3. Rallumez le moniteur.

Si le moniteur ne peut pas détecter un signal vidéo et s'il fonctionne correctement, le message suivant apparaîtra :

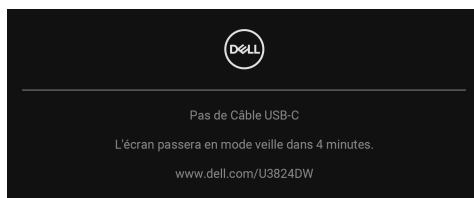

**✎ REMARQUE : Le message peut être légèrement différent en fonction du signal d'entrée connecté.**

**✎ REMARQUE : En mode test automatique, la diode d'alimentation reste blanche.**

4. Cette boîte de dialogue apparaîtra également lors du fonctionnement habituel du système en cas de déconnexion ou de dommages du câble vidéo.
5. Éteignez votre moniteur et reconnectez le câble vidéo ; puis rallumez votre ordinateur ainsi que votre moniteur.

Si l'écran de votre moniteur n'affiche toujours aucune image après avoir suivi la procédure précédente, vérifiez votre contrôleur vidéo et votre ordinateur, puis que votre moniteur fonctionne correctement.



## Problèmes généraux

Le tableau suivant contient les informations générales relatives aux problèmes courants du moniteur que vous pouvez rencontrer, et les solutions possibles :

Symptômes courants	Description du problème	Solutions possibles
Pas de vidéo/ Témoin d'alimentation éteinte	Pas d'image	<ul style="list-style-type: none"><li>Assurez-vous que le câble vidéo reliant l'ordinateur et le moniteur est correctement branché et fixé.</li><li>Vérifiez que la prise de courant marche correctement en branchant un autre appareil électrique dessus.</li><li>Assurez-vous que le bouton d'alimentation est complètement appuyé.</li><li>Assurez-vous que la source d'entrée correcte est sélectionnée dans le menu <a href="#">Source entrée</a>.</li></ul>
Pas de vidéo/ Témoin d'alimentation allumé	Pas d'image ou pas de luminosité	<ul style="list-style-type: none"><li>Augmentez les contrôles de luminosité et de contraste en utilisant l'OSD.</li><li>Effectuez la vérification à l'aide de la fonction de test automatique de l'écran.</li><li>Vérifiez qu'il n'y a pas de broches tordues ou cassées à l'extrémité du câble vidéo.</li><li>Exécutez le diagnostic intégré.</li><li>Assurez-vous que la source d'entrée correcte est sélectionnée dans le menu <a href="#">Source entrée</a>.</li></ul>
Mauvaise mise au point	L'image est floue, trouble ou voilée	<ul style="list-style-type: none"><li>Retirez les câbles de rallonge vidéo.</li><li>Effectuez la réinitialisation du moniteur aux paramètres d'usine.</li><li>Modifier la résolution vidéo pour obtenir le rapport d'aspect correct.</li></ul>



Vidéo tremblante / vacillante	Image comportant des vagues ou un léger mouvement	<ul style="list-style-type: none"> <li>Effectuez la réinitialisation du moniteur aux paramètres d'usine.</li> <li>Vérifiez les facteurs environnementaux.</li> <li>Déplacez le moniteur et testez-le dans une autre pièce.</li> </ul>
Pixels manquants	L'écran LCD affiche des points	<ul style="list-style-type: none"> <li>Éteignez et rallumez.</li> <li>Certains pixels éteints d'une manière permanente sont un défaut naturel de la technologie LCD.</li> <li>Pour plus d'informations sur la Qualité des moniteurs Dell et la Politique sur les pixels, voir le site de Support de Dell à l'adresse : <a href="http://www.dell.com/pixelguidelines">www.dell.com/pixelguidelines</a>.</li> </ul>
Pixels fixes	L'écran LCD affiche des points lumineux	<ul style="list-style-type: none"> <li>Éteignez et rallumez.</li> <li>Certains pixels éteints d'une manière permanente sont un défaut naturel de la technologie LCD.</li> <li>Pour plus d'informations sur la Qualité des moniteurs Dell et la Politique sur les pixels, voir le site de Support de Dell à l'adresse : <a href="http://www.dell.com/pixelguidelines">www.dell.com/pixelguidelines</a>.</li> </ul>
Problèmes de luminosité	Image trop terne ou trop lumineuse	<ul style="list-style-type: none"> <li>Effectuez la réinitialisation du moniteur aux paramètres d'usine.</li> <li>Réglez les contrôles de luminosité et de contraste en utilisant l'OSD.</li> </ul>
Distorsion géométrique	Image mal centrée	Effectuez la réinitialisation du moniteur aux paramètres d'usine.



Lignes horizontales et verticales	L'écran affiche une ou plusieurs lignes	<ul style="list-style-type: none"> <li>• Effectuez la réinitialisation du moniteur aux paramètres d'usine.</li> <li>• Effectuez la procédure de test automatique du moniteur et déterminez si de telles lignes apparaissent également dans le mode de test automatique.</li> <li>• Vérifiez qu'il n'y a pas de broches tordues ou cassées à l'extrémité du câble vidéo.</li> <li>• Exécutez le diagnostic intégré.</li> </ul>
Problèmes de synchronisation	L'écran est brouillé ou semble découpé en pièces	<ul style="list-style-type: none"> <li>• Effectuez la réinitialisation du moniteur aux paramètres d'usine.</li> <li>• Effectuez la procédure de test automatique du moniteur pour déterminer si l'écran brouillé apparaît également dans le mode de test automatique.</li> <li>• Vérifiez qu'il n'y a pas de broches tordues ou cassées à l'extrémité du câble vidéo.</li> <li>• Redémarrez l'ordinateur en mode sans échec.</li> </ul>
Problèmes liés à la sécurité	Signes visibles de fumée ou d'étincelles	<ul style="list-style-type: none"> <li>• N'effectuez aucun dépannage.</li> <li>• Contactez Dell immédiatement.</li> </ul>
Problèmes intermittents	Mauvais fonctionnement marche et arrêt du moniteur	<ul style="list-style-type: none"> <li>• Assurez-vous que le câble vidéo reliant l'ordinateur au moniteur est correctement branché et fixé.</li> <li>• Effectuez la réinitialisation du moniteur aux paramètres d'usine.</li> <li>• Effectuez la procédure de test automatique du moniteur pour déterminer si le problème intermittent se produit dans le mode de test automatique.</li> </ul>



Couleur manquante	Couleur d'image manquante	<ul style="list-style-type: none"> <li>Effectuez la vérification à l'aide de la fonction de test automatique de l'écran.</li> <li>Assurez-vous que le câble vidéo reliant l'ordinateur au moniteur est correctement branché et fixé.</li> <li>Vérifiez qu'il n'y a pas de broches tordues ou cassées à l'extrémité du câble vidéo.</li> </ul>
Mauvaise couleur	La couleur de l'image n'est pas bonne	<ul style="list-style-type: none"> <li>Changez les réglages des <b>Modes de pré-réglage</b> dans le menu OSD <b>Couleur</b> en fonction de l'application.</li> <li>Réglez la valeur <b>Gain/Décalage/Hue/Saturation</b> sous <b>Couleur Perso</b> dans le menu OSD <b>Couleur</b>.</li> <li>Changez le <b>Format entrée couleurs</b> sur <b>RGB</b> ou <b>YCbCr/YPbPr</b> dans les paramètres <b>Couleur</b> de l'OSD.</li> <li>Exécutez le diagnostic intégré.</li> </ul>
Rétention d'image en raison d'une image statique laissée sur le moniteur de façon prolongée	L'ombre faible d'une image statique affichée apparaît sur l'écran	<ul style="list-style-type: none"> <li>Réglez l'écran pour qu'il s'éteigne après quelques minutes d'inactivité. Ces paramètres peuvent être réglés dans les Options d'alimentation de Windows ou dans le réglage Économiseur d'énergie de Mac.</li> <li>Vous pouvez également utiliser un écran de veille qui change dynamiquement.</li> </ul>
Qualité de l'image (le taux de rafraîchissement de la résolution native passe de 60 Hz à 30 Hz ; ou la profondeur des couleurs tombe à 18 bits)	Problèmes de taux de rafraîchissement incorrect ou de couleurs manquantes	Définissez <b>Priorité USB-C</b> sur <b>Haute résolution</b> .



## Problèmes spécifiques au produit

Symptômes spécifiques	Description du problème	Solutions possibles
L'image à l'écran est trop petite	L'image est centrée à l'écran mais n'occupe pas toute la zone d'affichage	<ul style="list-style-type: none"><li>• Vérifiez le réglage de <b>Proportions</b> dans l'OSD du menu <b>Affichage</b>.</li><li>• Effectuez la réinitialisation du moniteur aux paramètres d'usine.</li></ul>
Impossible de régler le moniteur avec la manette	L'OSD n'apparaît pas à l'écran	<ul style="list-style-type: none"><li>• Éteignez le moniteur, débranchez le cordon d'alimentation puis rebranchez-le et rallumez le moniteur.</li><li>• Vérifiez si le menu OSD a été verrouillé. Si c'est le cas, déplacez et maintenez la manette vers le haut/bas ou la gauche/droite pendant 4 secondes pour déverrouiller (voir <a href="#">Verrou</a> et <a href="#">Verrouillage des boutons de commande</a>).</li></ul>
Aucun signal d'entrée lorsque l'utilisateur appuie sur les commandes	Pas d'image, la diode est blanche	<ul style="list-style-type: none"><li>• Vérifiez la source du signal. Assurez-vous que l'ordinateur n'est pas en mode d'économie d'énergie en déplaçant la souris ou en appuyant sur une touche du clavier.</li><li>• Vérifiez que le câble de signal est correctement branché. Rebranchez-le si nécessaire.</li><li>• Réinitialisez l'ordinateur ou le lecteur vidéo.</li></ul>
L'image ne remplit pas tout l'écran	L'image ne peut pas remplir la hauteur ou la largeur de l'écran	<ul style="list-style-type: none"><li>• En raison des différents formats vidéo (proportions) des DVD, le moniteur peut s'afficher en plein écran.</li><li>• Exécutez le diagnostic intégré.</li></ul>





Aucune vidéo au port HDMI/DisplayPort/USB Type-C	Lorsqu'il est connecté à un dongle/une station d'accueil via le port, il n'y a pas de vidéo lorsque vous débranchez/branchez le câble du notebook	<ul style="list-style-type: none"> <li>• Débranchez le câble HDMI/DisplayPort/USB Type-C du dongle/ de la station d'accueil, puis branchez le câble HDMI/DisplayPort/USB Type-C d'accueil au notebook.</li> </ul>
Aucune connexion au réseau	Réseau interrompu ou intermittent	<ul style="list-style-type: none"> <li>• Vérifiez que <b>Priorité USB-C</b> est réglée sur <b>Haute vitesse de données</b>.</li> <li>• N'éteignez pas l'écran pendant la connexion au réseau.</li> </ul>
Ne fonctionne pas avec la webcam externe ou intégrée de Dell	Un message d'erreur apparaît lors de l'utilisation de l'appli Windows Camera	Téléchargez DPM (Dell Peripheral Manager) et utilisez l'application caméra de Dell à la place.

## Problèmes spécifiques à l'interface Universal Serial Bus (USB)

Symptômes spécifiques	Description du problème	Solutions possibles
L'interface USB ne fonctionne pas	Les périphériques USB ne fonctionnent pas	<ul style="list-style-type: none"> <li>• Vérifiez que votre moniteur est allumé.</li> <li>• Rebranchez le câble montant sur votre ordinateur.</li> <li>• Reconnectez les périphériques USB (connecteur en aval).</li> <li>• Éteignez et rallumez de nouveau le moniteur.</li> <li>• Redémarrez l'ordinateur.</li> <li>• Certains périphériques USB tels que les HDD portables nécessitent un courant électrique plus élevé, branchez le périphérique directement sur votre ordinateur.</li> </ul>



Le port USB Type-C ne fournit pas l'alimentation	Les périphériques USB ne peuvent pas être chargés	<ul style="list-style-type: none"> <li>• Vérifiez que le périphérique connecté est conforme aux spécifications USB-C. Le port USB Type-C en amont (vidéo et données) avec l'icône  prend en charge USB 3.2 Gen2 et une sortie de 90 W.</li> <li>• Vérifiez que vous utilisez le câble USB Type-C livré avec votre moniteur.</li> </ul>
L'interface super vitesse USB 10 Gbit/s (USB 3.2 Gen2) est lente	Les périphériques super vitesse USB 10 Gbit/s (USB 3.2 Gen2) fonctionnent lentement voire pas du tout	<ul style="list-style-type: none"> <li>• Vérifiez que votre ordinateur est compatible super vitesse USB 10 Gbit/s (USB 3.2 Gen2).</li> <li>• Certains ordinateurs ont à la fois des ports USB 3.2, USB 2.0 et des ports USB 1.1. Assurez-vous que vous utilisez le bon port USB.</li> <li>• Rebranchez le câble montant sur votre ordinateur.</li> <li>• Reconnectez les périphériques USB (connecteur en aval).</li> <li>• Redémarrez l'ordinateur.</li> </ul>
Les périphériques USB sans fil cessent de fonctionner quand un périphérique USB 3.2 est branché	Les périphériques USB sans fil répondent lentement ou ne fonctionnent que lorsque la distance entre eux et leur récepteur diminue	<ul style="list-style-type: none"> <li>• Augmentez la distance entre les périphériques USB 3.2 et le récepteur sans fil USB.</li> <li>• Positionnez le récepteur USB sans fil aussi près que possible des périphériques USB sans fil.</li> <li>• Utilisez un câble d'extension USB pour positionner le récepteur USB sans fil aussi loin que possible du port USB 3.2.</li> </ul>



## Problèmes spécifiques aux haut-parleurs

Symptômes spécifiques	Description du problème	Solutions possibles
Aucun son provenant des haut-parleurs externes	Impossible d'entendre le son	<ul style="list-style-type: none"><li>· Éteignez le moniteur, débranchez le cordon d'alimentation du moniteur, rebranchez-le et rallumez le moniteur.</li><li>· Assurez-vous que le câble audio est correctement connecté entre le port de sortie audio et le haut-parleur externe.</li><li>· Déconnectez/reconnectez le câble audio du port de sortie audio et du haut-parleur externe.</li><li>· Effectuez la réinitialisation du moniteur aux paramètres d'usine.</li></ul>



# Informations réglementaires

## Déclaration de la FCC (États-Unis seulement) et autres informations réglementaires

Pour la déclaration de la FCC et les autres informations réglementaires, visitez le site Web suivant sur la conformité : [www.dell.com/regulatory\\_compliance](http://www.dell.com/regulatory_compliance).

## Base de données de l'UE sur les produits pour l'étiquetage énergétique et fiche d'information sur les produits

U3824DW : <https://eprel.ec.europa.eu/qr/1361189>

## Contactez Dell

Pour contacter Dell pour les ventes, l'assistance technique, ou les questions de service à la clientèle, visitez [www.dell.com/contactdell](http://www.dell.com/contactdell).

 **REMARQUE : Leur disponibilité est différente suivant les pays et les produits, et certains services peuvent ne pas vous être offerts dans votre pays.**

 **REMARQUE : Si vous n'avez pas de connexion Internet active, vous pouvez trouver l'information pour nous contacter sur votre facture d'achat, votre bordereau d'emballage, votre relevé ou le catalogue des produits Dell.**

