

Jabra Pro 930



Mode d'emploi

TABLE DES MATIÈRES

1. BIENVENUE	4
2. PRÉSENTATION DU PRODUIT	5
2.1 CONTENU DE LA BOÎTE.....	5
2.2 PRÉSENTATION DU MICRO-CASQUE	6
2.3 FIXATIONS DU MICRO-CASQUE	7
2.4 PRÉSENTATION DE LA BASE	9
2.5 ACCESSOIRES EN OPTION.....	10
3. CONNEXION À UN ORDINATEUR	11
3.1 SUPPORT DE LA BASE PLIABLE	11
3.2 CONNEXION À L'ORDINATEUR	12
3.3 RACCORDEMENT DE LA BASE AU SECTEUR	12
3.4 INSERTION DU MICRO-CASQUE DANS LE SUPPORT	13
4. JABRA DIRECT	14
4.1 INSTALLATION DE JABRA DIRECT	14
4.2 CONFIGURATION DU JABRA PRO 930 EN TANT QUE HAUT-PAR- LEUR ET MICROPHONE	14
4.3 MISES À JOUR DU MICROLOGICIEL.....	14
5. FONCTIONNALITÉS DU JABRA PRO 930	15
5.1 BOUTON MULTIFONCTION DU MICRO-CASQUE.....	15
5.2 BOUTONS DE VOLUME DU HAUT-PARLEUR DU MICRO-CASQUE...15	
5.3 BOUTON MUET DU MICRO-CASQUE	16
5.4 VOYANT LUMINEUX DU MICRO-CASQUE.....	16
5.5 INDICATEUR SONORES DU MICRO-CASQUE	17
5.6 VOYANTS DE LA BASE.....	18
5.7 INDICATEURS SONORES DE LA BASE.....	18
6. GESTION DE BASE DES APPELS	19
6.1 PASSER UN APPEL, RÉPONDRE À UN APPEL ET METTRE FIN À UN APPEL (LOGICIELS DE TÉLÉPHONIE PRIS EN CHARGE UNIQUE- MENT).....	19

6.2	DOUBLE APPEL (LOGICIELS DE TÉLÉPHONIE PRIS EN CHARGE UNIQUEMENT)	19
6.3	TÉLÉCONFÉRENCE AVEC PLUSIEURS MICRO-CASQUES	20
7.	FONCTIONNALITÉS AVANCÉES DU JABRA PRO 930	21
7.1	PROTECTION AUDIO SAFETONE™	21
7.2	PORTÉE SANS FIL	21
7.3	CHANGER DE SONNERIE	21
7.4	GESTION DE L'ALIMENTATION	22
7.5	DÉTECTION AUDIO DE L'ORDINATEUR	22
7.6	ÉCOUTER DE LA MUSIQUE.....	22
7.7	MODIFICATION DES PARAMÈTRES AVANCÉS	23
7.8	RÉINITIALISATION DES PARAMÈTRES AVANCÉS.....	25
7.9	COPIE DES PARAMÈTRES VERS PLUSIEURS BASES JABRA PRO 930.	25
7.10	APPAIRAGE FORCÉ (APPAIRAGE D'UN NOUVEAU MICRO-CASQUE PRINCIPAL).....	25
8.	ASSISTANCE	26
8.1	FAQ ET DÉPANNAGE	26
9.	CARACTÉRISTIQUES TECHNIQUES	28
9.1	MICRO-CASQUE JABRA PRO 930.....	28
9.2	BATTERIE DU MICRO-CASQUE	29
9.3	MATÉRIAUX ET ALLERGIES.....	29
9.4	BASE JABRA PRO 930.....	30
9.5	RECYCLAGE DU PRODUIT.....	30
9.6	CERTIFICATIONS ET NORMES DE SÉCURITÉ.....	31

1. BIENVENUE

Merci d'avoir acheté le nouveau micro-casque Jabra PRO 930. Nous sommes certains que vous apprécierez l'étendue de ses fonctionnalités et que vous la trouverez pratique à porter et à utiliser.

Fonctionnalités du micro-casque Jabra PRO 930

- Compatible avec PC et Mac.
- Son à large bande pour une qualité sonore exceptionnelle.
- Réglage du volume et bouton d'activation/de désactivation du microphone.
- Bouton multifonction intuitif sur le micro-casque pour une gestion simplifiée des appels.
- Voyants lumineux et indicateurs sonores.
- Protection avancée de l'audition avec SafeTone™.
- Microphone anti-bruit.
- Mode veille automatique pour une économie d'énergie.
- Fixation de port de l'oreille pour serre-tête ou contour d'oreille (le contour d'oreille n'est pas fourni dans toutes les régions)

Fonctionnalités de la base Jabra PRO 930

- Support permettant de recharger le micro-casque.
- Indicateurs visuels et sonores d'état des appels.
- Voyant d'état de la batterie.
- Configuration à commande vocale.

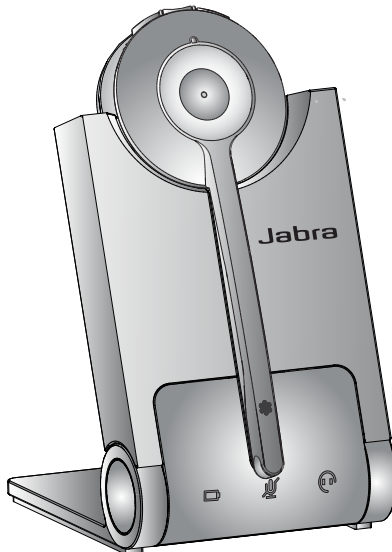

2. PRÉSENTATION DU PRODUIT

2.1 CONTENU DE LA BOÎTE

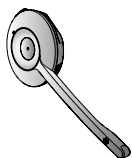

Micro-casque



Serre-tête

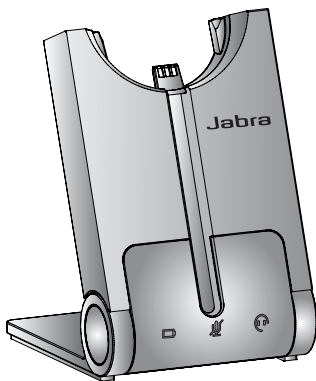

Base



Adaptateur secteur



Câble USB

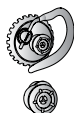

Fixation du contour
d'oreille

(non fourni dans toutes les régions)

2.2 PRÉSENTATION DU MICRO-CASQUE

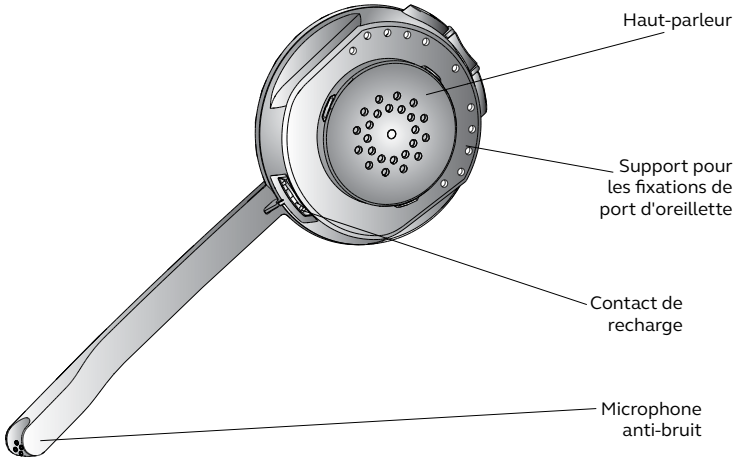
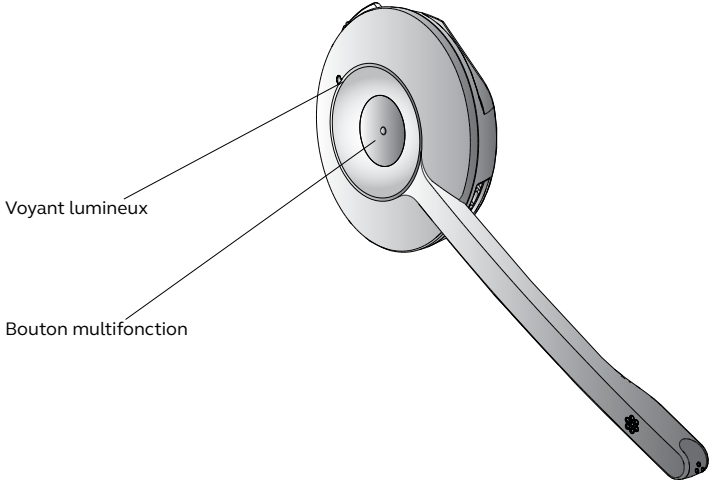
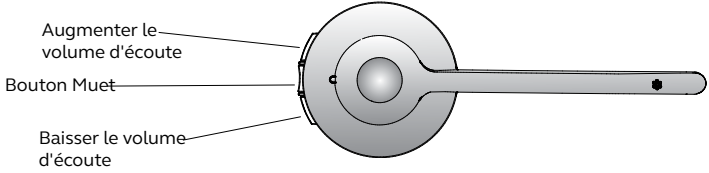

2.3 FIXATIONS DU MICRO-CASQUE

Le micro-casque Jabra PRO 930 peut être portée avec trois types de fixations : serre-tête, contour d'oreille ou contour de cou. Le serre-tête et le contour d'oreille sont fournis (le contour d'oreille n'est pas fourni dans toutes les régions) avec le Jabra PRO 930. Le tour de cou peut être acheté séparément.

Tous ces accessoires sont interchangeables et peuvent être portés à gauche ou à droite.

Quel que soit l'accessoire utilisé, positionnez le microphone aussi près de votre bouche que possible pour un effet de réduction du bruit maximum.

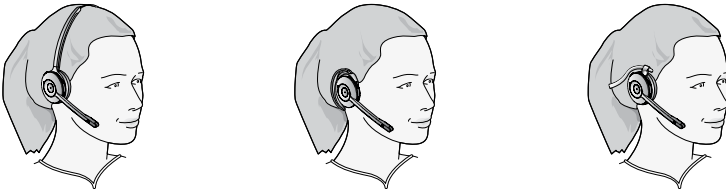

Fixation du serre-tête

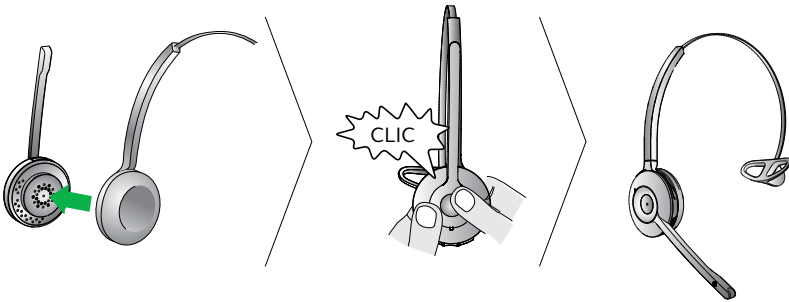

Fixation du contour d'oreille (le contour d'oreille n'est pas fourni dans toutes les régions)

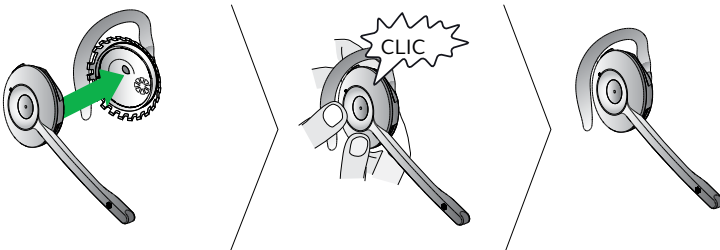

Fixation du tour de cou (accessoire en option)

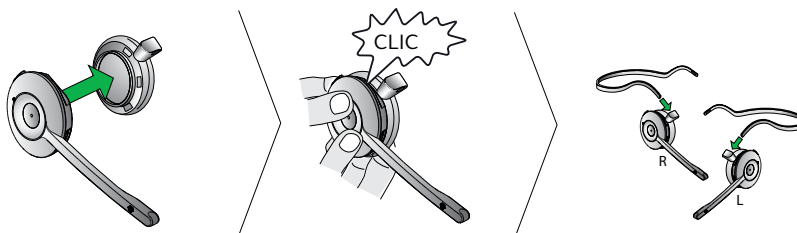

2.4 PRÉSENTATION DE LA BASE

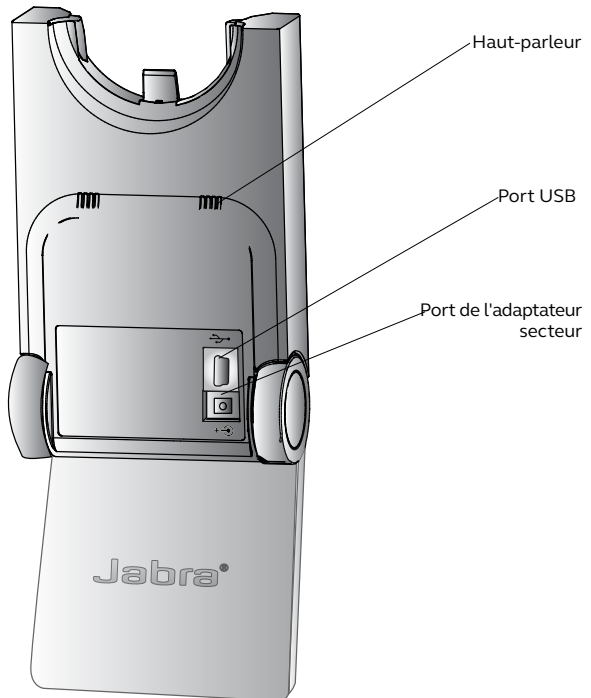
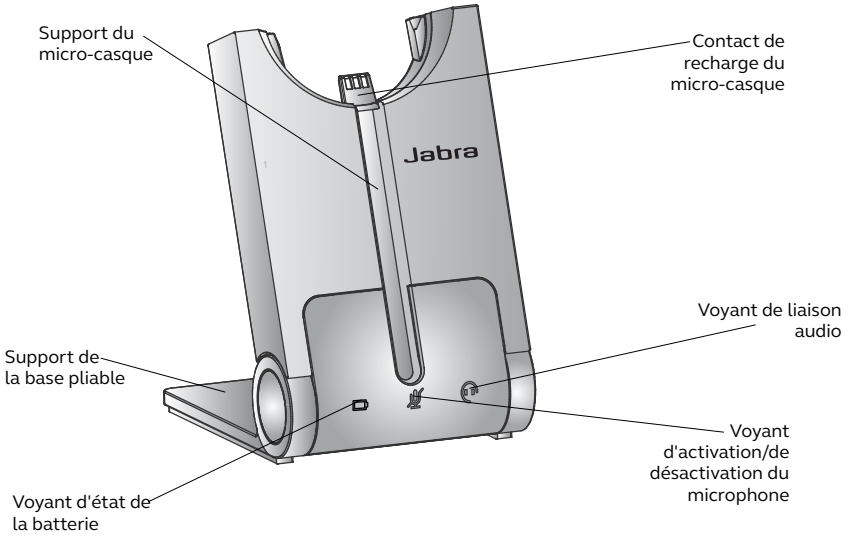

2.5 ACCESSOIRES EN OPTION

Les accessoires Jabra PRO suivants sont disponibles séparément.
Consultez le site jabra.com pour une vue complète des accessoires.

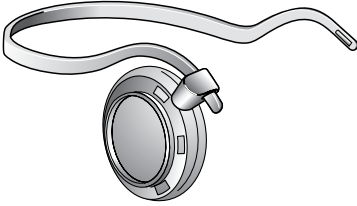

Tour de cou

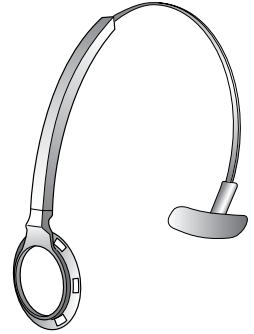

Serre-tête de rechange

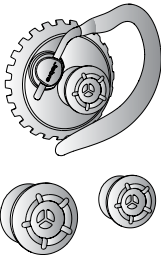

Contour d'oreille de rechange avec embouts d'écouteurs

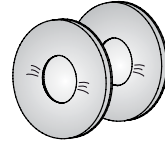

Coussinets d'oreillette de rechange

3. CONNEXION À UN ORDINATEUR

Reportez-vous au guide d'avertissements et de déclarations pour prendre connaissance des instructions de sécurité avant d'installer et d'utiliser la Jabra PRO 930.

3.1 SUPPORT DE LA BASE PLIABLE

Le support de la base du Jabra PRO possède trois positions : ouverte, fermée et entrouverte, comme illustré.

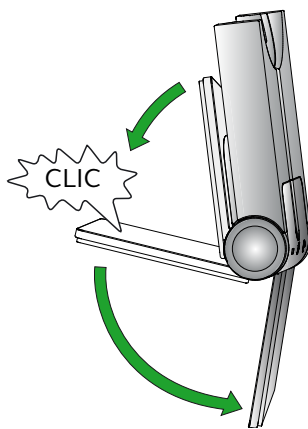

3.2 CONNEXION À L'ORDINATEUR

1. Branchez le câble USB au port  de la base.
2. Connectez le câble USB à un port USB disponible de l'ordinateur.

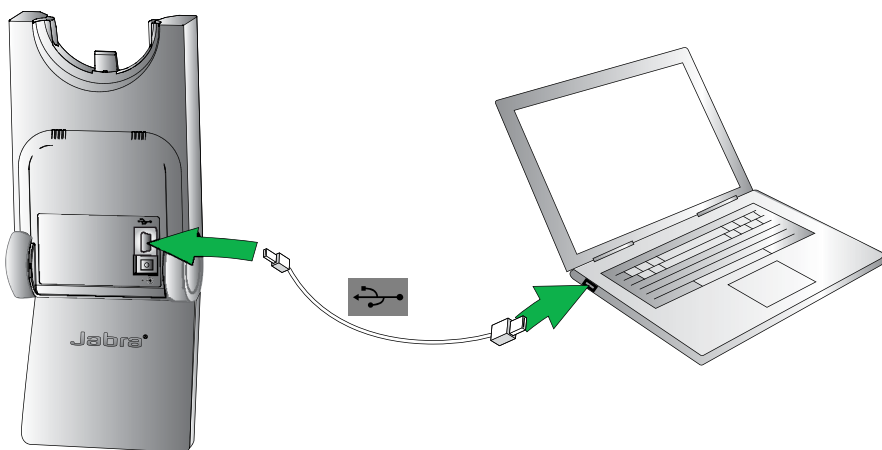

3.3 RACCORDEMENT DE LA BASE AU SECTEUR

1. Branchez l'adaptateur secteur sur le port  de la base.
2. Raccordez l'adaptateur secteur à la prise murale.

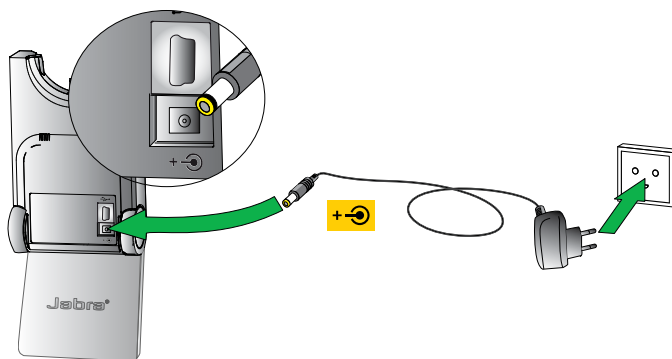

3.4 INSERTION DU MICRO-CASQUE DANS LE SUPPORT

Insérez le micro-casque dans son support.

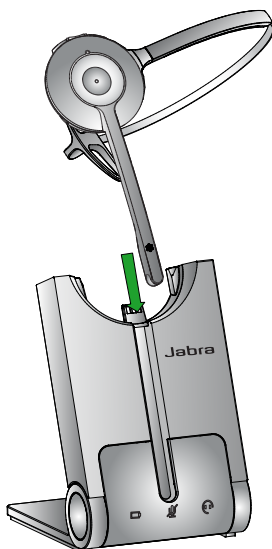

Insérez le micro-casque dans le support. Une fois le micro-casque inséré correctement, la batterie commence à charger si nécessaire. Chargez-la pendant 20 minutes ou jusqu'à ce que le voyant de batterie sur le socle passe au vert fixe .

4. JABRA DIRECT

Jabra Direct est un logiciel conçu pour prendre en charge le Jabra PRO 930. Pour optimiser la fonctionnalité et la gestion du Jabra PRO 930, il est vivement recommandé d'installer Jabra Direct.

Jabra Direct comprend des pilotes pour différents logiciels de téléphonie. Pour consulter la liste des logiciels de téléphonie pris en charge, consultez le site Internet Jabra à l'adresse www.jabra.com/direct

4.1 INSTALLATION DE JABRA DIRECT

Pour installer Jabra Direct, téléchargez la dernière version sur le site web Jabra à l'adresse www.jabra.com/direct

4.2 CONFIGURATION DU JABRA PRO 930 EN TANT QUE HAUT-PARLEUR ET MICROPHONE

Avant la première utilisation du Jabra PRO 930, il est important de le configurer en tant que haut-parleur et microphone dans les paramètres audio de votre logiciel de téléphonie (p. ex. Skype). Pour obtenir de l'aide dans la configuration des paramètres audio, reportez-vous à la documentation du logiciel de téléphonie.

4.3 MISES À JOUR DU MICROLOGICIEL

Les mises à jour du micrologiciel améliorent les performances ou ajoutent de nouvelles fonctionnalités à votre Jabra PRO 930.

Mise à jour du micrologiciel

Vous pouvez vérifier manuellement la dernière version du micrologiciel pour tous les périphériques à l'aide de Jabra Direct ou recevoir des notifications automatiques dans Jabra Direct lorsqu'un nouveau micrologiciel est disponible.

Remarque : si Jabra Direct a été déployé en masse à l'aide de Jabra Express, le Firmware Updater ne sera pas inclus dans Jabra Direct.

Quand la base est en mode de mise à jour du micrologiciel, l'icône de batterie devient violette.

5. FONCTIONNALITÉS DU JABRA PRO 930

5.1 BOUTON MULTIFONCTION DU MICRO-CASQUE

Le bouton multifonction permet de répondre aux appels et d'y mettre fin par l'intermédiaire d'une combinaison d'appuis, de doubles appuis ou d'appuis longs.

Bouton multifonction

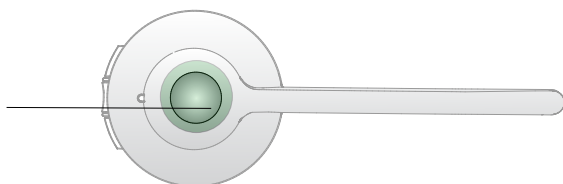

Fonction	Appui court	Double appui	Appui long (maintenir 1 à 3 s)
Réponse à un appel entrant	✓		
Fin de l'appel en cours	✓		
Rejet d'un appel entrant		✓	
Mise en attente de l'appel en cours et acceptation d'un appel entrant (fonction non prise en charge par tous les logiciels de téléphonie)			✓
Mise sous tension	✓		
Mise hors tension			✓ (5 secondes)

5.2 BOUTONS DE VOLUME DU HAUT-PARLEUR DU MICRO-CASQUE

Les boutons de volume du haut-parleur permettent de régler le volume du haut-parleur du micro-casque.

Boutons de réglage du volume des haut-parleurs

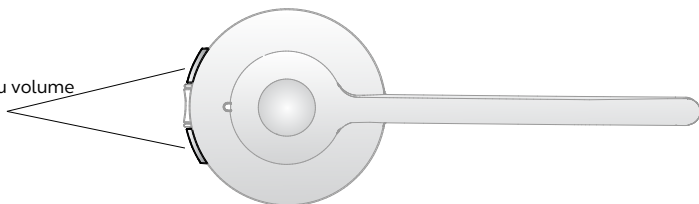

5.3 BOUTON MUET DU MICRO-CASQUE

Le bouton Muet active ou désactive le son du microphone du micro-casque.

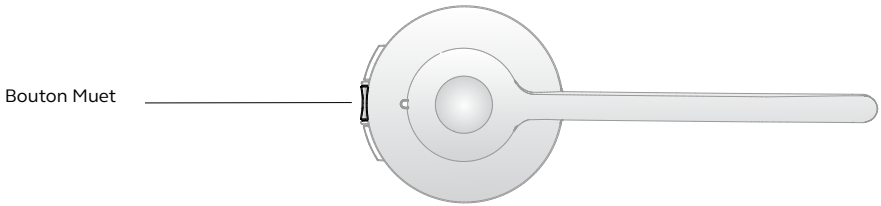

5.4 VOYANT LUMINEUX DU MICRO-CASQUE

Le voyant lumineux indique l'état de l'appel.

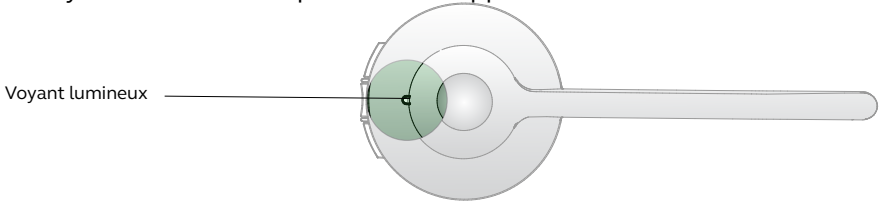

État du micro-casque	LED	État du micro-casque	LED
Connectée	Clignotement lent (60 sec)	Micro-casque inséré dans le support	Fixe
Non connectée	Clignotement rapide (x3)	Micro-casque inséré dans le chargeur	Clignotement très lent
Appel en cours	Clignotement rapide	Micro-casque inséré dans une base inconnue	Clignotement lent
Appel entrant	Clignotement rapide	Micro-casque retiré de la base	Clignotement lent
Mise sous tension	Clignotement rapide (x4)		
Mise hors tension	Clignotement rapide (x4)		
Appairage	Clignotement rapide		

5.5 INDICATEUR SONORES DU MICRO-CASQUE

Le micro-casque émet différentes annonces vocales et tonalités pour indiquer l'état du micro-casque et les actions en cours.

Tonalités	Tonalités
Mise sous tension	Microphone désactivé
Mise hors tension	Appel terminé
Appui sur le bouton	Batterie faible
Double appui sur le bouton	Début de téléconférence
Appui long sur le bouton	Fin de téléconférence
Volume maximum du haut-parleur atteint	Hors de portée
Volume minimum du haut-parleur atteint	Appel entrant accepté

5.6 VOYANTS DE LA BASE

La base Jabra PRO 930 possède trois voyants lumineux pour indiquer l'état de la batterie ou des appels, ainsi que les événements.

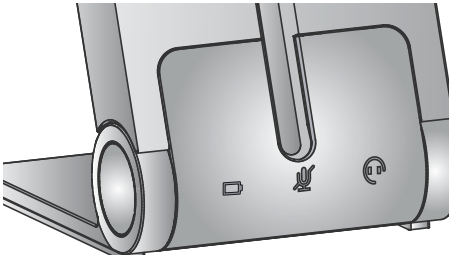

Icône	Événement
	Batterie en charge (clignotement lent)
	Batterie chargée
	Batterie moyenne
	Batterie faible
	Batterie très faible (clignotement rapide)
	Mode veille (clignotement lent)
	État de la batterie inconnu
	Microphone désactivé
	Liaison audio active entre le micro-casque et la base
	Recherche du micro-casque en cours

5.7 INDICATEURS SONORES DE LA BASE

Le haut-parleur du socle est situé à l'arrière de ce dernier, et émet des tonalités pour indiquer quand la base est allumée, et quand il y a un appel entrant. Le volume de la sonnerie d'appel entrant est réglé sur moyen par défaut et peut être modifié en utilisant Jabra Control Center.

6. GESTION DE BASE DES APPELS

6.1 PASSER UN APPEL, RÉPONDRE À UN APPEL ET METTRE FIN À UN APPEL (LOGICIELS DE TÉLÉPHONIE PRIS EN CHARGE UNIQUEMENT)

Mode d'emploi	
Passer un appel	<ol style="list-style-type: none">1. Décrochez le micro-casque du support ou appuyez brièvement sur le bouton multifonction.2. Composez le numéro en utilisant l'application de logiciel de téléphonie.
Répondre à un appel	Décrochez le micro-casque du support ou appuyez brièvement sur le bouton multifonction.
Rejeter des appels	Appuyez deux fois sur le bouton multifonction du micro-casque.
Mettre fin à l'appel	Insérez le micro-casque dans le support ou appuyez brièvement sur le bouton multifonction.

6.2 DOUBLE APPEL (LOGICIELS DE TÉLÉPHONIE PRIS EN CHARGE UNIQUEMENT)

La fonction de double appel permet de mettre en attente l'appel en cours sur le logiciel de téléphonie et de répondre à un appel entrant sur le logiciel de téléphonie. Consultez la documentation de votre logiciel de téléphonie pour déterminer s'il est compatible avec la fonction de double appel.

La fonction de double appel peut être gérée sur le micro-casque ou sur la base.

	Bouton multifonction
Accepter un appel entrant et mettre l'appel en cours en attente.	Appui long (1 à 2 secondes)
Accepter un appel entrant et mettre fin à l'appel en cours.	Appui
Rejeter un appel entrant et poursuivre l'appel en cours.	Double appui
Commuter entre l'appel en cours et l'appel en attente.	Appui long (1 à 2 secondes)

6.3 TÉLÉCONFÉRENCE AVEC PLUSIEURS MICRO-CASQUES

Le Jabra PRO 930 peut appairer quatre micro-casques au total pour les conférences : un micro-casque principal et trois micro-casques secondaires (bande étroite uniquement).

Connexion d'un micro-casque secondaire

1. Lorsque le micro-casque principal n'est pas inséré dans le support et qu'un appel est en cours, insérez le micro-casque secondaire dans le support de la base recevant l'appel. Lorsque les micro-casques sont appairés correctement, une double tonalité est émise sur le micro-casque principal.
2. Appuyez sur le bouton multifonction sur le micro-casque principal pour accepter le micro-casque secondaire. Le son est maintenant audible sur les deux micro-casques.

Fin ou sortie de conférence

L'utilisateur du micro-casque principal peut mettre fin à la téléconférence en raccrochant l'appel. L'appel est alors terminé pour tous les micro-casques.

Les invités peuvent quitter la téléconférence en appuyant longuement sur le bouton multifonction de leur micro-casque ou en l'insérant le micro-casque dans le support. La téléconférence reste active pour les autres micro-casques.

7. FONCTIONNALITÉS AVANCÉES DU JABRA PRO 930

7.1 PROTECTION AUDIO SAFETONE™

SafeTone™ offre une protection auditive très efficace contre les risques potentiels de type chocs acoustiques et exposition au bruit. SafeTone™ comporte deux composants, PeakStop™ et IntelliTone™, et peut être configuré à l'aide du Centre de commande Jabra ou du micro-casque Jabra PRO 930 (voir section 7.7).

Protection contre les chocs acoustiques PeakStop™

PeakStop™ supprime automatiquement les sons supérieurs à 118 dB(A) afin de protéger l'audition de tout choc acoustique.

Protection contre l'exposition au bruit IntelliTone™

IntelliTone™ propose une protection contre les chocs acoustiques et l'exposition au bruit supérieur à 85 dB(A), correspondant à jusqu'à 8 heures de conversation quotidienne.

7.2 PORTÉE SANS FIL

Le Jabra PRO 930 prend en charge une portée sans fil maximum de 120 mètres. Les obstacles physiques ou interférences électromagnétiques peuvent raccourcir cette portée. La portée sans fil peut être réglée pour empêcher les interférences avec d'autres appareils sans fils (voir la section 7.7).

La qualité sonore du micro-casque peut se dégrader à mesure que vous vous éloignez de la base ; elle peut s'améliorer lorsque vous vous en rapprochez. Lorsque le micro-casque est complètement hors de portée de la base, une tonalité particulière est émise dans le micro-casque à quelques secondes d'intervalle.

Si un appel est en cours lorsque le micro-casque sort de la portée de la base, le son est perdu. Toutefois, l'appel reste actif au niveau de la base pendant 120 secondes. Pour récupérer le son de cet appel, revenez dans la portée de la base.

Si le micro-casque se trouve hors de portée de la base pendant plus d'une heure, elle est mise hors tension afin d'économiser la batterie.

7.3 CHANGER DE SONNERIE

Le Jabra PRO 930 possède 5 sonneries au choix. Les sonneries retentiront dans le micro-casque et au niveau du socle. Pour changer de sonnerie, reportez-vous à la section 7.7.

7.4 GESTION DE L'ALIMENTATION

Le Jabra PRO 930 propose plusieurs fonctions de gestion de l'alimentation intégrées pour faire des économies d'énergie.

Mode veille automatique

Le mode veille automatique peut être activé à l'aide de la base du Jabra PRO 930 (voir la section 7.7). Le mode veille automatique est désactivé par défaut. Lorsqu'il est activé, le Jabra PRO 930 passe automatiquement en mode veille après 8 heures d'inactivité, comme indiqué par le voyant d'état de la batterie qui passe au bleu clignotant lent. Le mode veille prendra fin en insérant le micro-casque dans le socle ou en le retirant du socle.

REMARQUE : Si le câble USB est déconnecté de l'ordinateur ou si l'ordinateur passe en veille, la base se met automatiquement en mode veille.

Arrêt automatique de l'oreillette

Après 60 minutes sans liaison audio entre le micro-casque et la base, le micro-casque s'éteint automatiquement. Pour allumer le micro-casque, appuyez brièvement sur le bouton multifonction.

7.5 DÉTECTION AUDIO DE L'ORDINATEUR

Le Jabra PRO 930 peut être configuré pour ouvrir automatiquement un canal audio entre le micro-casque et l'ordinateur lorsqu'un son émis est détecté par l'ordinateur. La détection automatique de son sur l'ordinateur est activée par défaut.

Activation/désactivation de la détection de son par un ordinateur

1. Lancez Jabra Direct, puis sélectionnez l'onglet « Softphone ».
2. Sélectionnez le paramètre adéquat dans la zone « PC audio control » (Contrôle du son sur l'ordinateur), puis cliquez sur « Apply » (Appliquer).

7.6 ÉCOUTER DE LA MUSIQUE

La musique lue sur un ordinateur connecté au Jabra PRO 930 sera automatiquement lue dans le micro-casque. Vous pouvez également appuyer deux fois sur le bouton multifonction pour garder la liaison audio ouverte.

7.7 MODIFICATION DES PARAMÈTRES AVANCÉS

Six paramètres avancés peuvent être configurés au niveau du socle. Des annonces vocales indiquent le paramètre et la valeur actuels. Les six paramètres sont les suivants :

- Tonalité de rappel d'activation du mode silencieux.
- Sonnerie.
- Volume de sonnerie du socle.
- Protection audio.
- Portée sans fil.
- Mode Veille automatique.









1 Lancement du mode de configuration















- Mettez le micro-casque.
- Appuyez simultanément sur les deux boutons de réglage du volume du micro-casque et maintenez-les enfoncés jusqu'à entendre l'annonce « Setup », puis relâchez-les.



2 Mode de configuration

- Les boutons du micro-casque permettent de parcourir les paramètres et valeurs.
- Les voyants de la base  (ou les annonces vocales) indiquent quel paramètre et quelle valeur sont actuellement sélectionnés.

Paramètres		Valeurs	
Parcourir les paramètres		Parcourir les valeurs	
Voyant du socle	Paramètre	Voyant du socle	Valeur
 clignotant x1	Tonalité de rappel d'activation du mode silencieux		On (valeur par défaut)
			Off
 clignotant x2	Sonnerie		Sonnerie 1 (valeur par défaut)
			Sonnerie 2
			Sonnerie 3
			Sonnerie 4
			Sonnerie 5

 clignotant x3 Volume de sonnerie du socle	 Élevé
	 Moyen (valeur par défaut)
	 Faible
	 Off
 clignotant x4 Protection audio	 Peakstop (valeur par défaut)
	 Peakstop et Intellitone
 clignotant x5 Portée sans fil	 Portée normale (valeur par défaut)
	 Faible portée
	 Très faible portée
 clignotant x6 Mode Veille automatique	 Off (valeur par défaut)
	 On

3 Fin du mode de configuration

Lorsque vous avez terminé, appuyez sur les deux boutons de réglage du volume du micro-casque et maintenez-les enfoncés jusqu'à entendre « Goodbye », puis relâchez-les.

La base redémarre et met à jour les paramètres, ce qui est indiqué par l'icône de batterie  blanche sur la base.



7.8 RÉINITIALISATION DES PARAMÈTRES AVANCÉS

- Mettez le micro-casque.
- Appuyez simultanément sur le bouton Muet et sur les boutons de réglages du volume du micro-casque et maintenez-les enfoncés jusqu'à entendre « Factory default », puis relâchez-les.

La base redémarre et réinitialise les paramètres, ce qui est indiqué par l'icône de batterie  blanche sur la base.



7.9 COPIE DES PARAMÈTRES VERS PLUSIEURS BASES JABRA PRO 930

Les paramètres du Jabra PRO 930 peuvent être copiés manuellement vers d'autres bases du Jabra PRO 930.

1. Insérez le micro-casque dans le support.
2. Appuyez sur le bouton Muet du micro-casque et maintenez-le enfoncé jusqu'à ce que le voyant lumineux du micro-casque clignote, puis relâchez-le. Une fois les paramètres copiés, le voyant lumineux devient blanc fixe.
3. Sortez le micro-casque du support, puis insérez-la dans le support de la nouvelle base pour y copier les paramètres. Le voyant lumineux le micro-casque clignote 5 fois pour indiquer que la copie des paramètres est en cours, puis il devient blanc fixe une fois la copie terminée.
4. Pour copier les paramètres vers plusieurs bases, répétez l'étape 3.
5. Une fois la copie de paramètres finie, réinsérez le micro-casque dans son support d'origine (base principale), ou appuyez sur le bouton Muet du micro-casque et maintenez-le enfoncé jusqu'à ce que le voyant lumineux du micro-casque clignote, puis relâchez-le.

7.10 APPAIRAGE FORCÉ (APPAIRAGE D'UN NOUVEAU MICRO-CASQUE PRINCIPAL)

Il est possible de forcer le Jabra PRO 930 à s'apparier avec un nouveau micro-casque, même s'il est actuellement apparié avec un autre micro-casque.

1. Insérez le nouveau micro-casque dans le support.
2. Appuyez sur le bouton multifonction pendant 1 à 2 secondes. La LED du micro-casque commence à clignoter. L'appairage forcé prendra entre 10 secondes et 2 minutes.
3. Une fois l'appairage réussi, le voyant de la batterie passera au vert (ou au rouge si la batterie du micro-casque est faible).

8. ASSISTANCE

8.1 FAQ ET DÉPANNAGE

QComment appairer mon micro-casque avec la base Jabra PRO 930 ?

A Insérez le micro-casque dans le support pour démarrer l'appairage.

L'appairage est automatique, à moins que le socle ne soit actuellement lié au micro-casque principal (un micro-casque déjà appairé à la base). Vous pouvez également forcer l'appairage d'un nouveau micro-casque principal si un micro-casque principal est déjà appairé avec le socle.

QPuis-je appairer mon micro-casque directement avec un téléphone DECT ou une base d'une autre marque ?

A Non. le micro-casque ne peut être appairé qu'avec une base Jabra PRO 930.

QPourquoi est-ce que mon ordinateur ne détecte pas le Jabra PRO 930 ?

A Essayez de connecter la base à un autre port USB de l'ordinateur. Il est recommandé de connecter directement la base au port USB (sans hub USB). S'il est disponible, lancez l'assistant audio du logiciel de téléphonie.

QPourquoi mon micro-casque ne fonctionne-t-elle pas avec mon téléphone fixe ?

A Veuillez vérifier les points suivants :

- Vérifiez que la batterie du micro-casque est chargée. L'icône de la batterie sur la base est verte clignotante pendant le chargement, ou verte fixe lorsque la batterie est chargée.
- Vérifiez que le micro-casque se trouve dans la zone de portée de la base. La portée peut atteindre 120 m, selon l'environnement.
- Vérifiez que le micro-casque et la base sont appairés. Pour commencer l'appairage, insérez le micro-casque dans le support.
- Vérifiez que le Jabra 930 est sélectionné et configuré dans les paramètres de votre logiciel de téléphonie.

QPourquoi est-ce que je n'entends pas les sons ou la musique de mon ordinateur dans mon micro-casque ?

A Vérifier les points suivants :

- Vérifiez que le Jabra PRO 930 est configuré en tant que périphérique audio actif dans le Panneau de configuration des sons et des périphériques audio de Windows et dans votre logiciel de téléphonie.
- Vérifiez que le canal audio vers votre ordinateur est actif. Faites un clic droit sur l'icône Périphérique Jabra dans la barre de tâches Windows et sélectionnez Ouvrir liaison audio, ou appuyez deux fois sur le bouton multifonction du micro-casque.

Q Est-il possible de configurer une tonalité d'appel automatique pour mon logiciel de téléphonie lorsque je sors le micro-casque du support ?

A Oui, pour les logiciels de téléphonie pris en charge, le Jabra PRO 930 peut être configuré afin d'obtenir automatiquement une tonalité dès que le micro-casque est retiré du support.

1. Lancez Jabra Direct, puis sélectionnez l'onglet « Softphone ».
2. Sélectionnez/désélectionnez le paramètre « Open link when headset is undocked » (Ouvrir le canal lorsque le micro-casque n'est pas inséré dans son support), puis cliquez sur « Apply » (Appliquer).

Q Quelle est la portée du Jabra PRO 930 ?

A La Jabra PRO 930 prend en charge une portée pouvant atteindre 120 m (entre la base et le micro-casque). La portée varie selon l'environnement où le micro-casque est utilisé.

Q Puis-je effectuer une téléconférence avec plusieurs micro-casques ?

A Oui, le Jabra PRO 930 peut être appairé avec quatre micro-casques au total pour les conférences : un micro-casque principal et trois micro-casques secondaires (bande étroite) ou un micro-casque secondaire (large bande).

Q Puis-je protéger mes paramètres avec un mot de passe ?

A Oui, vous pouvez protéger par mot de passe vos paramètres dans Jabra Direct. Si la protection par mot de passe est activée, vous ne pouvez pas modifier vos paramètres avancés ou réinitialiser le Jabra PRO 930 sur les réglages par défaut.

Q Puis-je éteindre le micro-casque pour économiser de l'énergie quand je m'éloigne de la base ?

A Oui. Appuyez sur le bouton multifonction du micro-casque et maintenez-le enfoncé pendant cinq secondes pour éteindre le micro-casque. Pour remettre le micro-casque sous tension, insérez le micro-casque dans le support ou appuyez brièvement sur le bouton multifonction.

Q Comment puis-je faire basculer l'audio de large bande en bande étroite, ou vice versa ?

A Vous pouvez commuter entre son large bande et son bande étroite dans Jabra Direct.

Q Quelle est l'autonomie de la batterie en conversation du micro-casque Jabra PRO 930 ?

A Jusqu'à 6 heures de temps de conversation avec la large bande et jusqu'à 8 heures de temps de conversation avec la bande étroite.

Q Mon serre-tête/contour d'oreille/tour de cou est cassé. Comment en acheter un autre ?

A Contactez votre revendeur Jabra local.

9. CARACTÉRISTIQUES TECHNIQUES

9.1 MICRO-CASQUE JABRA PRO 930

Environnement de fonctionnement :

De 0 °C à +40 °C ; jusqu'à 95 % d'humidité relative sans condensation.

Commande des appels :

Bouton multifonction pour répondre et mettre fin à un appel, ou rejeter un appel. L'insertion ou la sortie du micro-casque de son support permet également de répondre à des appels et d'y mettre fin.

Réglage du volume et désactivation du microphone :

Utilisation des boutons du micro-casque

Voyant lumineux :

La LED indique l'état d'appel, l'état d'appairage et d'autres événements.

Indicateurs sonores :

Les tonalités indiquent les appels entrants, une batterie faible, le réglage du volume, la désactivation du microphone et d'autres événements.

Qualité sonore :

Réduction du bruit par traitement numérique DSP ; suppression d'écho ; contrôle de tonalité ; large bande sonore.

Recharge :

Lorsque le micro-casque est inséré dans le support de la base Jabra PRO 930.

Norme sans fil :

(CAT - iq) DECT EU et DECT US.

Portée du DECT :

Pour le DECT EU : jusqu'à 120 mètres entre la base Jabra PRO 930 et le micro-casque.

Pour le DECT US : jusqu'à 350 pieds entre la base Jabra PRO 930 et le micro-casque.

Fréquences DECT :

DECT US : 1,92 - 1,93 GHz.

DECT EU : 1,88 - 1,90 GHz.

Types de port :

Serre-tête et contour d'oreille (le contour d'oreille n'est pas fourni dans toutes les régions) Le tour de cou est disponible en tant qu'accessoire.

Type du bras articulé du microphone :

Midi.

Haut-parleur(s) :

Haut-parleur large bande.

Microphone :

Microphone anti-bruit.

9.2 BATTERIE DU MICRO-CASQUE

Type de batterie :

Lithium ion-polymère.

Capacité de la batterie :

295 mA/h, type.

Autonomie en conversation :

Jusqu'à 8 heures.

Durée de vie de la batterie :

1000 cycles de charge minimum.

Autonomie en veille :

Au moins 36 heures.

Plage de température de fonctionnement :

de -20 °C à +60 °C

Le micro-casque possède un algorithme de chargement en fonction de la température qui empêche la batterie de se charger lors de températures extrêmes (en-dessous de 0 °C et au-dessus de 45 °C).

Temps de charge de la batterie :

20 % de charge en moins de 20 minutes.

50 % de charge en moins de 45 minutes.

Charge complète en moins de 3 heures.

Durée de conservation de la batterie :

La batterie du micro-casque maintient la charge au moins pendant 6 mois hors tension avant qu'une recharge soit nécessaire.

9.3 MATÉRIAUX ET ALLERGIES

Le serre-tête est constitué d'acier inoxydable sans revêtement de nickel. Le taux de libération de nickel du serre-tête est de 0,02 µg/cm²/semaine, ce qui est un niveau très inférieur aux 0,50 µg/cm²/semaine exigés par la directive européenne 94/27/EF. Le taux de libération de nickel de l'alliage d'acier inoxydable utilisé a été testé en conformité avec la norme européenne EN 1811:1998.

Les autres types de fixation pour le port de l'oreillette sont faits de plastique et ne contiennent aucun allergène connu. Les coussinets d'écouteur ne contiennent pas de vinyle. Les produits ne contiennent aucun caoutchouc naturel, nickel ou chrome pouvant être en contact avec la peau de l'utilisateur.

9.4 BASE JABRA PRO 930

Le socle Jabra PRO 930 est conforme aux spécifications suivantes.

Dimensions :

118 mm x 76 mm x 29 mm.

Norme sans fil :

(CAT - iq) DECT EU et DECT US.

Environnement de fonctionnement :

De 0 °C à +40 °C ; jusqu'à 95 % d'humidité relative sans condensation.

Support de charge :

Convient au micro-casque de la gamme Jabra PRO 920 fournie.

Audio :

Le haut-parleur intégré permet d'entendre les sonneries et/ou les réactions sonores à l'utilisateur du clavier.

Port informatique :

Mini-USB

Mise à jour du micrologiciel :

Téléchargeable sur Internet ou via Jabra Direct.

Configuration par ordinateur :

Tous les paramètres peuvent être stockés et chargés depuis l'ordinateur à des fins de sauvegarde ou de déploiement en masse.

Assistance pour les logiciels de téléphonie :

Prise en charge complète des appels pour Skype, Microsoft Office Communicator et Cisco IP Communicator. D'autres logiciels reconnaissent le micro-casque comme une carte son standard. Il est possible de prendre en charge d'autres logiciels de téléphonie en effectuant une mise à jour des pilotes de l'ordinateur. Pour les dernières mises à jour, voir le site Web jabra.com/direct

9.5 RECYCLAGE DU PRODUIT

Lorsque vous souhaitez vous débarrasser du micro-casque, vous devez le faire en accord avec la réglementation de votre pays sur les déchets et le recyclage. Elle ne doit pas être jetée avec les ordures ménagères. Ne jetez jamais le micro-casque au feu, car la batterie risquerait d'exploser. Les batteries risquent également d'exploser si elles sont endommagées.

9.6 CERTIFICATIONS ET NORMES DE SÉCURITÉ

CE

Cet appareil est marqué CE conformément aux dispositions de la directive R&TTE (99/5/EC). Par la présente, GN déclare que ce produit est conforme aux exigences essentielles et autres dispositions associées de la directive 1999/5/EC. Pour en savoir plus, veuillez consulter le site <http://www.jabra.com>.

Au sein de l'Union Européenne, cet équipement est conçu pour être utilisé dans les pays suivants : Allemagne, Autriche, Belgique, Chypre, Danemark, Espagne, Estonie, Finlande, France, Grèce, Hongrie, Irlande, Italie, Lettonie, Lituanie, Luxembourg, Malte, Pays-Bas, Pologne, Portugal, République tchèque, Royaume-Uni, Slovaquie, Slovénie, Suède, ainsi qu'au sein de l'EFTA en Islande, Norvège et Suisse.

FCC

Cet équipement est conforme aux dispositions de la section 15 du règlement de la FCC. Son fonctionnement est soumis aux deux conditions suivantes : (1) Cet équipement ne doit pas provoquer d'interférences nuisibles, et (2) cet équipement doit accepter toute interférence reçue, y compris les interférences pouvant causer des effets indésirables.

Les utilisateurs ne sont pas autorisés à changer ou modifier l'appareil, et ce, en aucune façon. Les modifications ou changements non expressément approuvés par Jabra annulent le droit de l'utilisateur à utiliser l'équipement.

Cet équipement a été testé et déclaré conforme aux limites pour un appareil numérique de classe B, conformément à la section 15 des règlements de la FCC. Ces limites sont conçues pour fournir une protection raisonnable contre les interférences nuisibles dans une installation résidentielle. Cet équipement génère, utilise et peut émettre des fréquences radio et, s'il n'est pas installé et utilisé conformément aux instructions, peut causer des interférences nuisibles aux communications radio. Toutefois, il n'y a aucune garantie que ces interférences ne se produiront pas dans une installation particulière. Si cet équipement provoque des interférences nuisibles à la réception radio ou télévisuelle, ce qui peut être déterminé en allumant et en éteignant l'équipement, l'utilisateur est encouragé à essayer de corriger les interférences par l'une ou plusieurs des mesures suivantes :

- Réorientez ou déplacez l'antenne de réception.
- Éloignez l'équipement du récepteur.
- Connectez l'équipement à une prise située sur un circuit d'alimentation différent de celui sur lequel est branché le récepteur.
- Consultez un revendeur ou un technicien radio/TV expérimenté pour obtenir de l'aide.

L'utilisateur doit placer le socle à 20 cm ou plus de toute personne afin de respecter la conformité aux restrictions d'exposition imposées par les normes FCC sur les fréquences radio.

Industrie Canada

Son fonctionnement est soumis aux deux conditions suivantes : (1) Cet équipement ne doit pas provoquer d'interférences, et (2) cet équipement doit accepter toute interférence reçue, y compris les interférences pouvant causer des effets indésirables. Le terme « IC: » mentionné avant le numéro de certification/d'enregistrement signifie simplement que l'enregistrement a été effectué sur la base d'une déclaration de conformité indiquant que les spécifications techniques d'Industrie Canada sont respectées. Cela n'implique aucunement qu'Industrie Canada ait approuvé cet équipement.

Brevets et enregistrement de conception internationale en attente

© 2024 GN Audio A/S. Tous droits réservés. Jabra® est une marque déposée de GN Audio A/S. Toutes les autres marques commerciales mentionnées dans le présent document sont la propriété de leurs propriétaires respectifs. (La conception et les caractéristiques sont sujettes à modification sans préavis).

FABRIQUÉ EN CHINE
MODÈLE: WHB003



La **Déclaration de Conformité** est disponible sur le site
www.jabra.com/CP/US/declarations-of-conformity