

SAMSUNG

BENUTZERHANDBUCH

SM-X710
SM-X716B
SM-X810
SM-X816B
SM-X910
SM-X916B

Inhalt

Erste Schritte

- 5 Layout und Funktionen des Geräts
- 10 Akku aufladen
- 13 Nano-SIM-Karte und eSIM (für die Verwendung von Mobilfunknetzen aktivierte Modelle)
- 15 microSD-Karte
- 18 Gerät ein- und ausschalten
- 19 Ersteinrichtung
- 20 Samsung Account
- 21 Daten vom vorherigen Gerät übertragen (Smart Switch)
- 24 Grundlegende Informationen zum Bildschirm
- 33 Benachrichtigungsfeld
- 35 Screenshots und Bildschirmaufnahmen
- 36 Text eingeben

Anwendungen und Funktionen

- 39 Anwendungen installieren oder deinstallieren
- 40 S Pen
- 55 Telefon
- 58 Kontakte
- 60 Nachrichten
- 61 Kamera
- 75 Galerie
- 79 AR-Zone
- 85 Bixby
- 87 Bixby Vision
- 88 Multi Window (Gleichzeitiges Verwenden mehrerer Anwendungen)

- 90 Samsung Internet
- 91 Samsung Health
- 92 Samsung Notes
- 97 Samsung Members
- 97 Samsung Kids
- 98 Samsung Global Goals
- 98 Samsung TV Plus
- 98 Galaxy Shop
- 99 PENUP
- 99 Kalender
- 100 Reminder (Empfangen von Benachrichtigungen für zu erledigende Aufgaben)
- 101 Diktiergerät
- 102 Eigene Dateien (Dateien prüfen und verwalten)
- 102 Uhr
- 102 Taschenrechner
- 103 Game Launcher
- 104 Game Booster (Konfigurieren deiner Spielumgebung)
- 105 SmartThings
- 105 Inhalte freigeben
- 107 Music Share
- 108 Smart View (Spiegeln auf einem Fernsehbildschirm)
- 109 Samsung Flow
- 110 Daily Board
- 113 Link zu Windows (Verwenden des Geräts über eine Computerverbindung)
- 114 Samsung DeX
- 121 Google Apps

Einstellungen

- 122 Einführung
- 122 Samsung Account
- 122 Verbindungen
 - 124 WLAN
 - 125 Bluetooth
 - 127 Datensparen (für die Verwendung von Mobilfunknetzen aktivierte Modelle)
 - 127 Für Apps zugelassene Netzwerke (für die Verwendung von Mobilfunknetzen aktivierte Modelle)
 - 128 Mobile Hotspot (für die Verwendung von Mobilfunknetzen aktivierte Modelle)
 - 128 Weitere Verbindungseinstellungen
- 130 Verbundene Geräte
- 131 Modi und Routinen
 - 131 Modi verwenden
 - 131 Routinen verwenden
- 132 Töne und Vibration
 - 133 Tonqualität und Effekte
 - 133 Separater App-Ton
- 134 Benachrichtigungen
- 134 Anzeige
 - 136 Bildwiederholrate
 - 136 Bildschirmmodus ändern oder Displayfarbe anpassen
- 137 Hintergrundbild und Stil
- 137 Startbildschirm
- 138 Sperrbildschirm
 - 138 Smart Lock
- 139 Sicherheit und Datenschutz
 - 140 Gesichtserkennung
 - 142 Fingerabdruckerkennung
 - 145 Samsung Pass
 - 147 Sicherer Ordner
 - 150 Sicheres WLAN
- 151 Standort
- 152 Sicherheit und Notfall
- 153 Konten und Sicherung
 - 154 Benutzer
 - 156 Samsung Cloud
- 157 Google
- 157 Erweiterte Funktionen
 - 158 Bewegungen und Gesten
 - 159 Videoanrufeffekte
 - 160 Dual Messenger
- 161 Digitales Wohlbefinden und Kindersicherung
- 161 Akku und Gerätewartung
 - 161 Das Gerät optimieren
 - 162 Akku
 - 162 Speicherplatz
 - 162 Arbeitsspeicher
 - 163 Geräteschutz
 - 163 Automatische Optimierung
 - 163 Software-Update
 - 163 Diagnose
 - 163 Wartungsmodus
- 163 Apps
- 164 Allgemeine Verwaltung
- 165 Eingabehilfe
- 166 Software-Update
- 166 Info zu Tablet

Nutzungshinweise

- 167 Vorsichtsmaßnahmen für die Verwendung des Geräts
- 170 Hinweise zum Lieferumfang und Zubehör
- 171 Wasser- und Staubbeständigkeit
- 172 Geräteüberhitzung – Situationen und Lösungen

Anhang

- 176 Rat und Hilfe bei Problemen
- 181 Akku entfernen

Erste Schritte

Layout und Funktionen des Geräts

► SM-X710, SM-X716B:

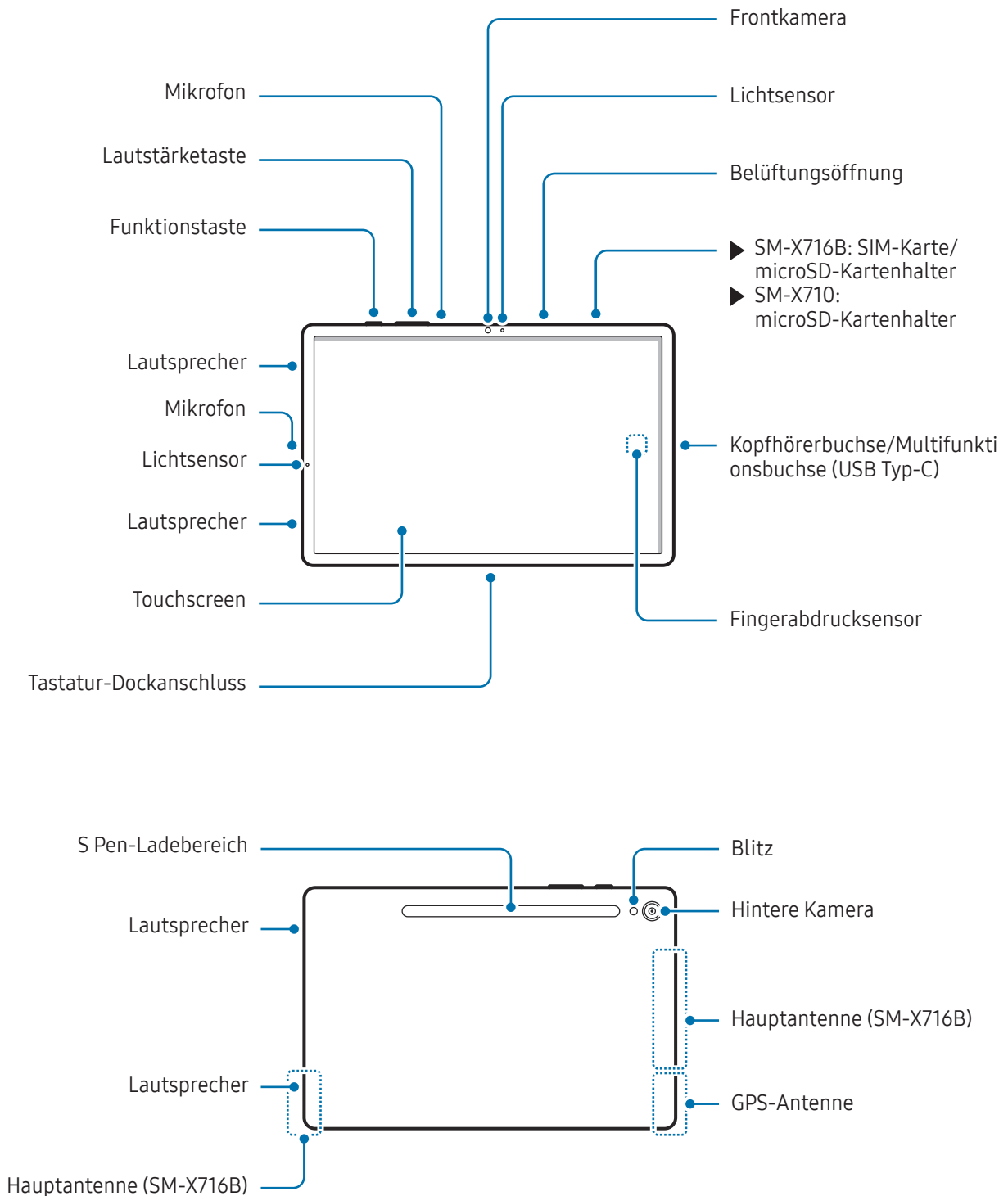

► SM-X810, SM-X816B:

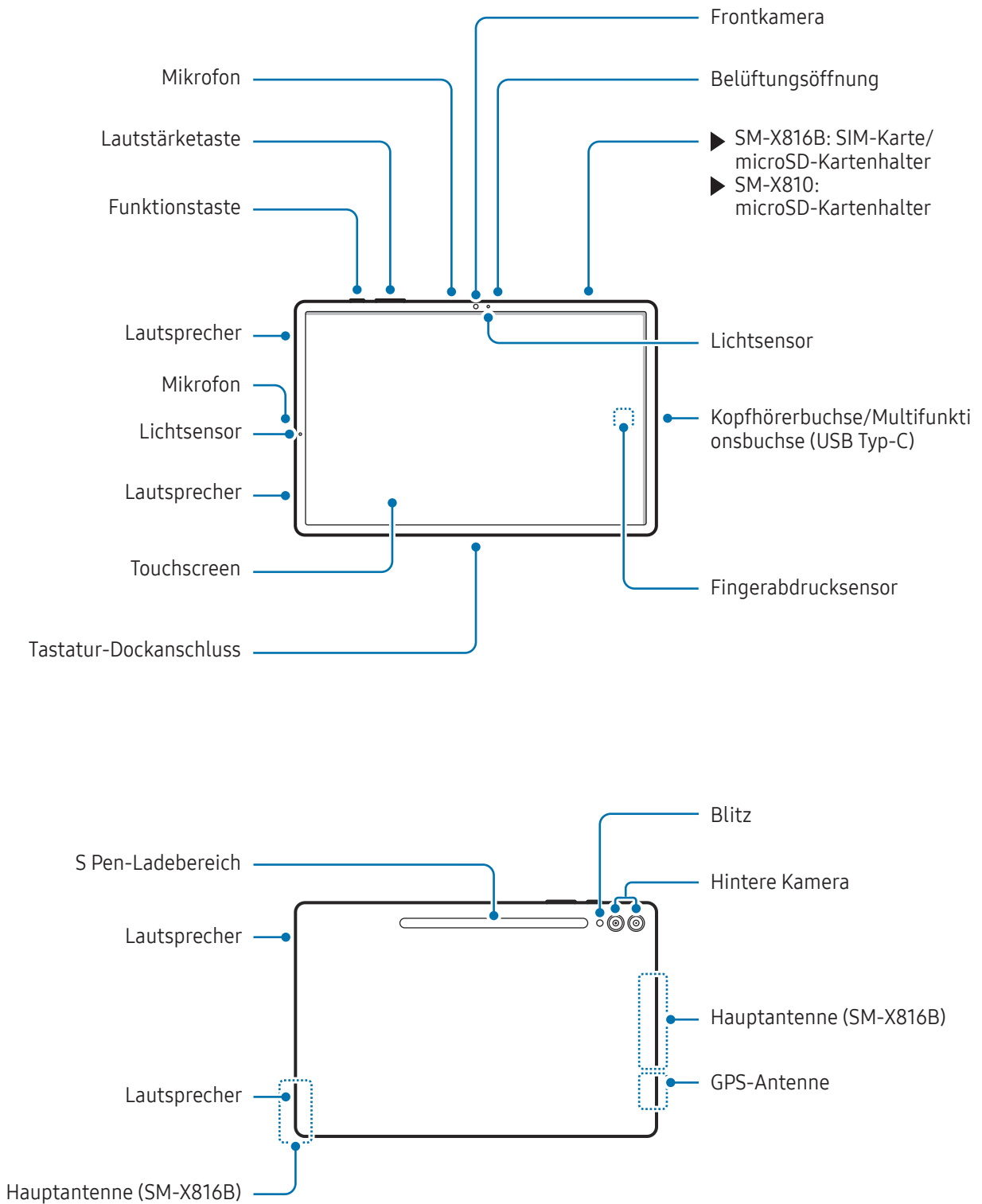

► SM-X910, SM-X916B:

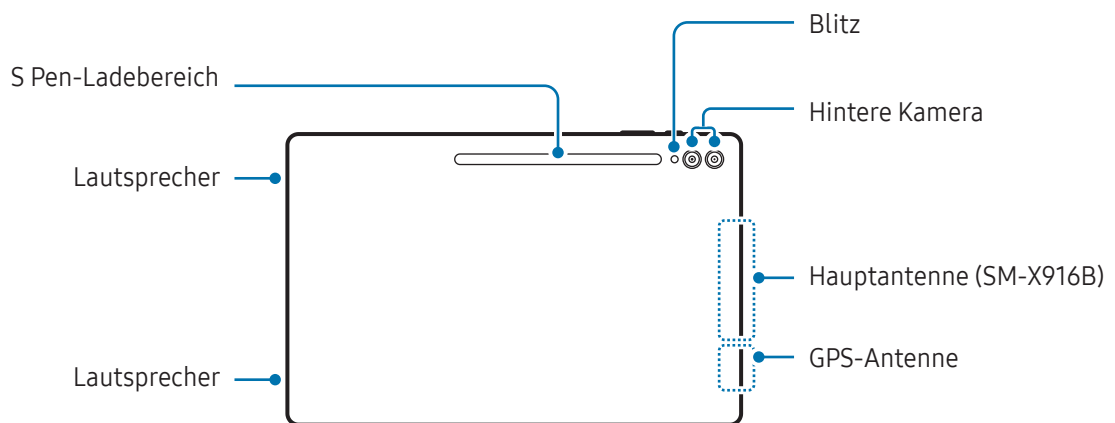
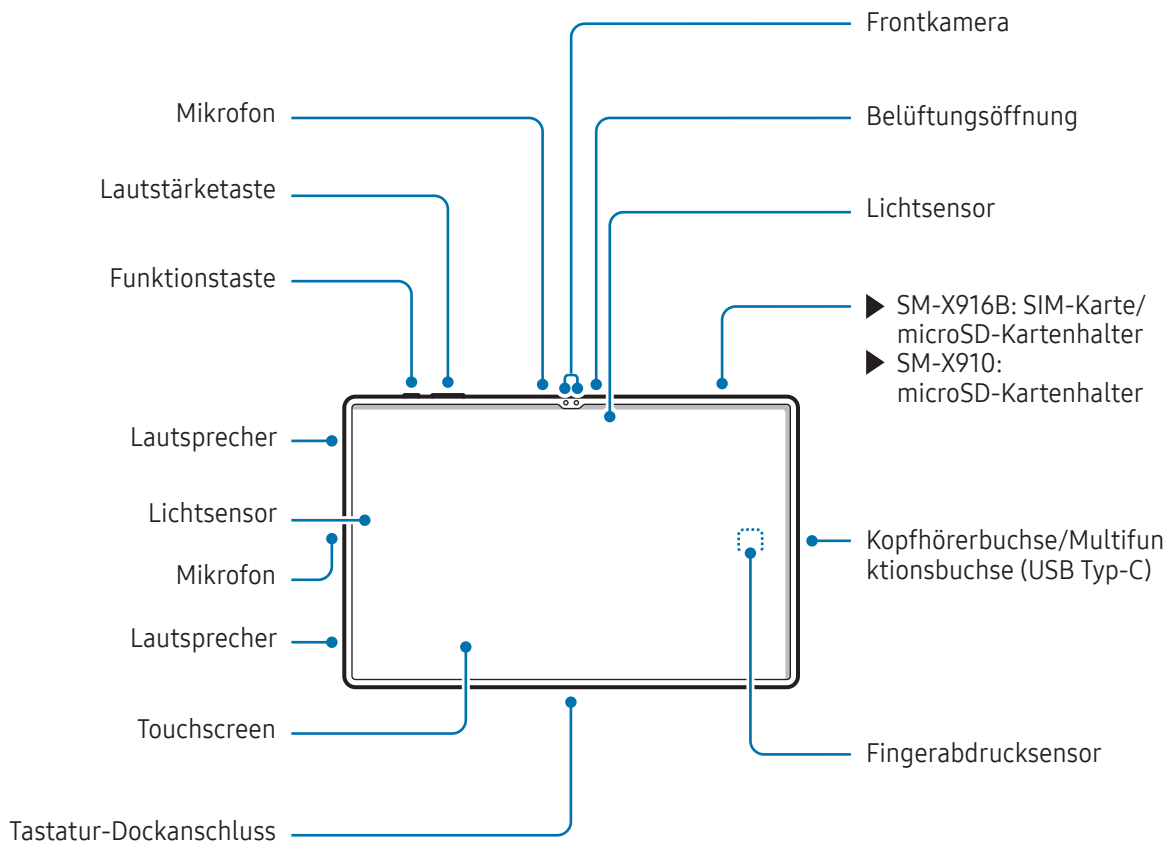



- Verwende das Gerät an Orten ohne magnetische Interferenz, damit es ordnungsgemäß funktioniert.
- An deinem Gerät und einigen Zubehörteilen (separat zu kaufen) befinden sich Magnete. Halte es fern von Kreditkarten, implantierten medizinischen Geräten und anderen Geräten, die von Magneten beeinflusst werden können. Bei medizinischen Geräten solltest du einen Abstand von mehr als 15 cm einhalten. Stelle die Verwendung des Geräts ein, wenn du eine Störung deines medizinischen Geräts vermutest, und wende dich an deinen Arzt oder den Hersteller des medizinischen Geräts.
- Halte einen Sicherheitsabstand zwischen Gegenständen, die von Magneten beeinträchtigt werden, und deinem Gerät und einigen Zubehörteilen (separat zu kaufen) ein, an denen sich Magnete befinden. Gegenstände wie Kreditkarten, Reisepässe, Zugangskarten, Bord- oder Parkkarten können beschädigt oder durch die Magnete im Gerät unbrauchbar werden.



- Halte das Gerät nicht nahe ans Ohr, wenn du die Lautsprecher verwendest (beispielsweise beim Abspielen von Mediendateien oder beim Telefonieren über die Freisprecheinrichtung).
- Setze die Kameralinse nicht direkter Sonneneinstrahlung oder einer anderen starken Lichtquelle aus. Wird die Kameralinse einer starken Lichtquelle wie direktem Sonnenlicht ausgesetzt, kann der Bildsensor der Kamera beschädigt werden. Ein beschädigter Bildsensor kann nicht repariert werden und verursacht möglicherweise Punkte oder Flecken auf den Bildern.
- Wenn du das Gerät verwendest, obwohl das Glas oder der Acrylkörper beschädigt ist, besteht Verletzungsgefahr. Verwende das Gerät erst wieder, wenn es in einem Servicecenter von Samsung oder einem autorisierten Servicecenter geprüft und repariert wurde.
- Falls Staub oder andere Fremdmaterialien ins Mikrofon, in den Lautsprecher oder in den Empfänger gelangen oder diese Elemente verdeckt werden, kann es sein, dass die Tonausgabe des Geräts leiser wird oder sich einige Funktionen nicht mehr verwenden lassen. Solltest du versuchen, den Staub oder die Fremdmaterialien mit einem spitzen Gegenstand zu entfernen, kann das Gerät beschädigt werden.



- In den folgenden Situationen können Verbindungsprobleme und eine Entladung des Akkus auftreten:
 - Wenn du metallische Aufkleber im Antennenbereich des Geräts anbringst
 - Wenn du eine metallhaltige Abdeckung am Gerät anbringst
 - Wenn du den Bereich der Antenne des Geräts während der Verwendung bestimmter Funktionen (z.B. Anrufe oder mobile Datenverbindung) mit den Händen oder anderen Gegenständen abdeckst
- Wenn der Bereich um die hintere Kamera mit Zubehör abgedeckt ist, z. B. mit einer Schutzfolie oder Aufklebern, können bei Anrufen oder der Wiedergabe von Medien unerwünschte Geräusche auftreten.
- Decke den Lichtsensor nicht mit Zubehör wie Aufklebern oder einem Cover ab. Dies kann zu einer Fehlfunktion des Sensors führen.

Feste Tasten

Taste	Funktion
Funktionstaste	<ul style="list-style-type: none"> • Wenn das Gerät ausgeschaltet ist: Taste gedrückt halten, um es einzuschalten. • Drücken, um den Bildschirm einzuschalten oder zu sperren. • Gedrückt halten, um eine Konversation mit Bixby zu beginnen. Weitere Informationen findest du unter Bixby verwenden. • Zweimal drücken oder gedrückt halten, um die festgelegte Anwendung oder Funktion zu öffnen.
Funktionstaste + Lautstärketaste nach unten	<ul style="list-style-type: none"> • Gleichzeitig drücken, um einen Screenshot aufzunehmen. • Gleichzeitig gedrückt halten, um das Gerät auszuschalten.

Funktionstaste einrichten

Wähle eine Anwendung oder Funktion aus, die durch zweimaliges Drücken oder gedrückt halten der Funktionstaste gestartet werden soll.

Öffne die **Einstellungen**, tippe **Erweiterte Funktionen** → **Funktionstaste** an und wähle dann die gewünschte Option aus.

Softkeys



Wenn du das Display einschaltest, werden unten auf dem Bildschirm die Softkeys angezeigt. Weitere Informationen findest du unter [Navigationsleiste \(Softkeys\)](#).

Akku aufladen

Vor der erstmaligen Verwendung des Akkus oder wenn er länger nicht verwendet wurde, muss der Akku geladen werden.

Über eine Kabelverbindung laden

Schließe das USB-Kabel an das USB-Netzteil und das Kabel anschließend an die Multifunktionsbuchse des Geräts an, um den Akku zu laden. Trenne das Ladegerät vom Gerät, wenn der Akku vollständig geladen ist.

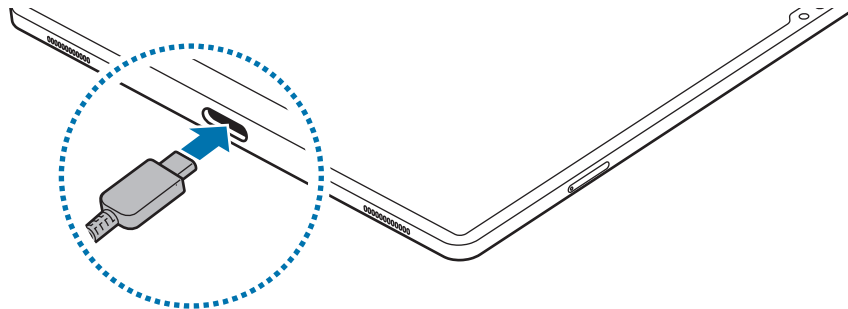

Schnelles Laden

Verwende ein superschnelles Ladegerät oder ein Schnellladegerät.

Du kannst den Verbindungsstatus des Ladegeräts überprüfen, indem du die **Einstellungen** öffnest und **Akku und Gerätewartung** → **Akku** antippst.



- Das Schnellladen funktioniert nicht? Öffne die **Einstellungen**, tippe **Akku und Gerätewartung** → **Akku** → **Weitere Akkueinstellungen** an und prüfe, ob die gewünschte Funktion aktiviert ist. Überprüfe auch, ob das USB-Kabel und das USB-Netzteil richtig angeschlossen sind.
- Der Akku lädt schneller, wenn das Gerät bzw. sein Bildschirm ausgeschaltet ist.

Andere Geräte laden

Mit dem USB-Kabel kannst du ein weiteres mobiles Gerät mit Strom aus dem Akku deines Tablets versorgen.

Verbinde dein Tablet und das andere Gerät über das USB-Kabel deines Tablets miteinander. Je nach Art des anderen Geräts brauchst du möglicherweise einen USB-Adapter.

Beim Start des Ladevorgangs erscheint ein Akkuladesymbol auf dem Bildschirm des anderen Geräts.



Auf deinem Tablet erscheint ein Pop-up-Fenster zur Anwendungsauswahl und für die Datenübertragung. Wähle im Pop-up-Fenster keine Anwendung aus.

Akkuverbrauch reduzieren

Das Gerät bietet dir Optionen zum Verlängern der Akkulaufzeit.

- Optimierte das Gerät mit der Gerätewartungsfunktion.
- Wenn du das Gerät nicht benutzt, deaktiviere den Bildschirm mit der Funktionstaste.
- Aktiviere den Energiesparmodus.
- Schließe nicht verwendete Anwendungen.
- Deaktiviere die Bluetooth-Funktion, wenn du sie nicht verwendest.
- Deaktiviere die automatische Synchronisation von Anwendungen, die synchronisiert werden müssen.
- Reduziere die Beleuchtungsdauer des Bildschirms.
- Verringere die Bildschirmhelligkeit.

Tipps und Vorsichtsmaßnahmen zum Laden des Akkus



Verwende nur von Samsung zugelassene Akkus, Ladegeräte und Kabel, die speziell für das Gerät entwickelt wurden. Die Verwendung von inkompatiblen Akkus, Ladegeräten oder Kabeln kann schwere Verletzungen oder eine Beschädigung des Geräts zur Folge haben.



- Ein falsches Anschließen des Ladegeräts kann zu schweren Schäden am Gerät führen. Schäden durch unsachgemäße Verwendung werden nicht von der Garantie abgedeckt.
- Verwende ausschließlich das im Lieferumfang des Geräts enthaltene USB-Typ-C-Kabel. Bei der Verwendung von Micro-USB-Kabeln kann es zu Schäden am Gerät kommen.
- Wenn du das Gerät lädst, während die Multifunktionsbuchse feucht ist, kann das Gerät beschädigt werden. Wische die Multifunktionsbuchse sorgfältig trocken, bevor du das Gerät lädst.
- Lade das Gerät nicht länger als eine Woche auf, da eine Überladung die Akkulebensdauer beeinträchtigen kann.



- Stecke das Ladegerät aus, wenn es nicht verwendet wird, um Energie zu sparen. Das Ladegerät verfügt über keinen Ein-/Aus-Schalter. Du musst es also vom Stromanschluss trennen, wenn es nicht verwendet wird, um zu verhindern, dass Energie verschwendet wird. Das Ladegerät sollte sich während des Aufladens in der Nähe des Stromanschlusses befinden und leicht zugänglich sein.
- Zum Laden empfehlen wir die Nutzung eines zugelassenen Ladegeräts, um eine optimale Ladeleistung zu garantieren.
- Wenn der Akku vollständig entladen ist, kann das Gerät nicht unmittelbar nach dem Anschluss an das Ladegerät eingeschaltet werden. Lade den leeren Akku ein paar Minuten lang auf, bevor du das Gerät wieder einschaltest.
- Der Akkuverbrauch steigt, wenn du gleichzeitig verschiedene Anwendungen, Netzwerkanwendungen oder Anwendungen, bei denen ein zusätzliches Gerät verbunden werden muss, ausführst. Führe diese Anwendungen nur bei vollständig geladenem Akku aus, um zu vermeiden, dass der Akku während einer Datenübertragung leer wird.
- Wenn du das Gerät nicht über das Ladegerät, sondern beispielsweise über einen Computer lädst, kann dies aufgrund einer eingeschränkten elektrischen Stromzufuhr zu einer geringeren Ladegeschwindigkeit führen.
- Du kannst das Gerät verwenden, während es aufgeladen wird, der Ladevorgang kann in diesem Fall jedoch länger dauern.
- Während das Gerät geladen wird, können aufgrund einer instabilen Stromversorgung Funktionsstörungen des Touchscreens auftreten. Trenne in diesem Fall das Ladegerät vom Gerät.
- Beim Aufladen können sich das Gerät und das Ladegerät erwärmen. Das ist üblich und hat keine Auswirkung auf die Lebensdauer oder Leistungsfähigkeit des Geräts. Erwärmt sich der Akku stärker als üblich, entferne das Ladegerät.
- Falls das Gerät nicht richtig geladen wird, bringe es zusammen mit dem Ladegerät in ein Servicecenter von Samsung oder ein autorisiertes Servicecenter.

Nano-SIM-Karte und eSIM (für die Verwendung von Mobilfunknetzen aktivierte Modelle)

Setze die SIM- oder USIM-Karte des Mobilfunkanbieters ein.

Wenn du auf einem Gerät zwei Telefonnummern oder Netzbetreiber verwenden möchtest, aktiviere die eSIM. Anders als bei einer physischen Nano-SIM-Karte handelt es sich bei einer eSIM um eine integrierte digitale SIM. Wenn du sowohl die Nano-SIM-Karte als auch die eSIM verwendest, kann sich die Datenübertragungsgeschwindigkeit in einigen Regionen verlangsamen.



- Eine eSIM wird je nach Region, Mobilfunkanbieter oder Modell unter Umständen nicht angeboten.
- Einige Dienste, für die eine Netzwerkverbindung erforderlich ist, sind je nach Mobilfunkanbieter möglicherweise nicht verfügbar.

SIM- oder USIM-Karte einsetzen

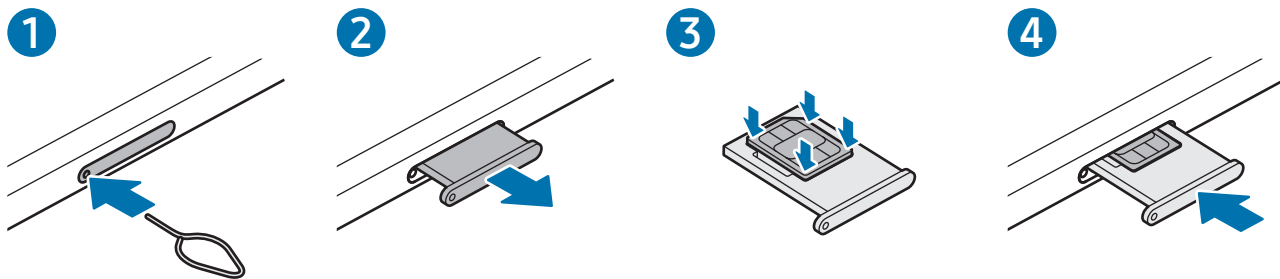

- 1 Führe das Steckplatzwerkzeug in die Öffnung am Kartenhalter ein, um ihn zu lösen.
- 2 Ziehe den Kartenhalter vorsichtig aus dem Karteneinschub.
- 3 Lege die SIM- oder USIM-Karte so in den Kartenhalter ein, dass die goldfarbenen Kontakte nach oben zeigen. Drücke die Karte dann vorsichtig in den Kartenhalter, um sie zu sichern.
- 4 Schiebe den Kartenhalter vorsichtig zurück in den Karteneinschub.



- Verwende ausschließlich Nano-SIM-Karten.
- Achte darauf, die SIM- oder USIM-Karte nicht zu verlieren und dass keine anderen Personen sie verwenden. Samsung übernimmt keine Haftung für Schäden oder Unannehmlichkeiten, die durch verlorene oder gestohlene Karten verursacht wurden.
- Stecke das Steckplatzwerkzeug unbedingt senkrecht in die Öffnung. Anderenfalls könnte das Gerät beschädigt werden.
- Falls die Karte nicht fest im Kartenhalter sitzt, kann sich die SIM-Karte aus dem Kartenhalter lösen oder herausfallen.
- Wenn du einen feuchten Kartenhalter in das Gerät einsetzt, kann es beschädigt werden. Achte immer darauf, dass der Kartenhalter trocken ist.
- Schiebe den Kartenhalter vollständig in den Karteneinschub, um zu verhindern, dass Flüssigkeit in das Gerät gelangt.

eSIM aktivieren

Öffne die **Einstellungen** und tippe **Verbindungen** → **SIM-Manager** → **eSIM hinzufügen** an. Wurde ein Mobiltarif gefunden, folge den Anweisungen auf dem Bildschirm, um die eSIM zu aktivieren.

Falls du einen QR-Code von deinem Mobilfunkanbieter erhalten hast, öffne die **Einstellungen**, tippe **Verbindungen** → **SIM-Manager** → **eSIM hinzufügen** → **Scannen des QR-Codes** an und scanne dann den QR-Code.

SIM-Manager

Öffne die **Einstellungen** und tippe **Verbindungen** → **SIM-Manager** an.

- **SIM-Karten:** Aktiviere die SIM-Karte zur Verwendung und passe die SIM-Karteneinstellungen an.
- **eSIMs:** Aktiviere die eSIM.
- **Bevorzugte SIMs:** Wähle bestimmte SIM-Karten zur Verwendung für einige Funktionen wie Sprachanrufe aus, wenn zwei Karten aktiviert sind.
- **Datenwechsel:** Stelle das Gerät so ein, dass es eine andere SIM-Karte für Datendienste verwendet, wenn die bevorzugte SIM-Karte keine Verbindung zum Netz herstellen kann.



Wenn du diese Funktion nutzt, können zusätzliche Kosten entstehen.

- **Weitere SIM-Einstellungen:** Passe die Einstellungen für Anrufe oder die eSIM an.

microSD-Karte

SD-Karte einsetzen

Die SD-Kartenkapazität deines Geräts kann von anderen Modellen abweichen und einige SD-Karten sind unter Umständen nicht mit deinem Gerät kompatibel. Das hängt vom SD-Kartenhersteller und -typ ab. Informationen zur maximalen SD-Kartenkapazität deines Geräts findest du auf der Website von Samsung.

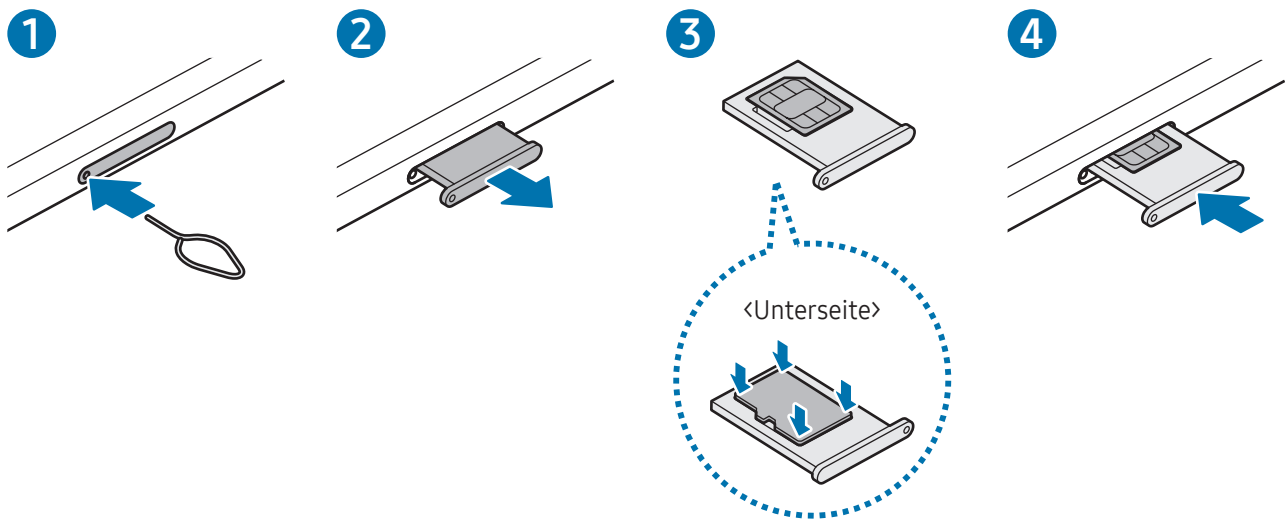

- 1 Führe das Steckplatzwerkzeug in die Öffnung am Kartenhalter ein, um ihn zu lösen.
- 2 Ziehe den Kartenhalter vorsichtig aus dem Karteneinschub.
- 3 Lege die SD-Karte so in den Kartenhalter ein, dass die goldfarbenen Kontakte nach oben zeigen. Drücke die SD-Karte dann vorsichtig in den Kartenhalter, um sie zu sichern.
- 4 Schiebe den Kartenhalter vorsichtig zurück in den Karteneinschub.



- Verwende nur eine microSD-Karte.
- Manche SD-Karten sind mit dem Gerät nicht vollständig kompatibel. Die Verwendung einer inkompatiblen SD-Karte kann das Gerät, die SD-Karte und die auf der Karte gespeicherten Daten beschädigen.
- Achte darauf, dass du die SD-Karte mit der richtigen Seite nach obenweisend einsetzt.
- Stecke das Steckplatzwerkzeug unbedingt senkrecht in die Öffnung. Anderenfalls könnte das Gerät beschädigt werden.
- Wenn du den Kartenhalter aus dem Gerät nimmst, wird die mobile Datenverbindung deaktiviert. (für die Verwendung von Mobilfunknetzen aktivierte Modelle)
- Falls die SD-Karte nicht fest im Kartenhalter sitzt, kann sie sich aus dem Kartenhalter lösen oder herausfallen.
- Wenn du einen feuchten Kartenhalter in das Gerät einsetzt, kann es beschädigt werden. Achte immer darauf, dass der Kartenhalter trocken ist.
- Schiebe den Kartenhalter vollständig in den Karteneinschub, um zu verhindern, dass Flüssigkeit in das Gerät gelangt.



- Das Gerät unterstützt die FAT- und exFAT-Dateisysteme für SD-Karten. Wenn du eine Karte einsetzt, die mit einem anderen Dateisystem formatiert wurde, fordert das Gerät dich zur Neuformatierung der Karte auf oder erkennt sie nicht. Damit du die SD-Karte verwenden kannst, muss sie formatiert werden. Falls die Speicherkarte nicht in deinem Gerät formatiert werden kann oder das Gerät die SD-Karte nicht erkennt, wende dich an den Hersteller der SD-Karte, ein Servicecenter von Samsung oder ein autorisiertes Servicecenter.
- Häufiges Speichern und Löschen von Daten verringert die Lebensdauer der SD-Karte.
- Wenn du eine SD-Karte in das Gerät einsetzt, erscheint das Dateiverzeichnis der SD-Karte im Ordner **Eigene Dateien** → **SD-Karte**.

SD-Karte entnehmen

Bevor du eine SD-Karte entnimmst, musst du sie zum sicheren Entfernen im Gerät deaktivieren.

- 1 Öffne die **Einstellungen** und tippe **Akku und Gerätewartung** → **Speicherplatz** an.
- 2 Streiche nach links, um die Seite **SD-Karte** aufzurufen.
- 3 Tippe  → **Trennen** an.

 Entferne externe Speichermedien wie z. B. SD-Karten oder USB-Speicher nicht, während das Gerät Daten überträgt, auf Daten zugreift oder unmittelbar nach dem Zugriff auf Daten. Dies kann dazu führen, dass Daten beschädigt werden oder verloren gehen. Zudem können Schäden am externen Speicher oder am Tablet entstehen. Samsung ist nicht verantwortlich für Schäden, einschließlich Datenverlust, die durch den falschen Gebrauch von externen Speichermedien entstehen.

SD-Karte formatieren

Wenn du die SD-Karte auf dem Computer formatierst, ist sie möglicherweise anschließend mit dem Gerät nicht mehr kompatibel. Formatiere die SD-Karte nur im Gerät.

- 1 Öffne die **Einstellungen** und tippe **Akku und Gerätewartung** → **Speicherplatz** an.
- 2 Streiche nach links, um die Seite **SD-Karte** aufzurufen.
- 3 Tippe  → **Formatieren** an.

 Erstelle vor dem Formatieren der SD-Karte unbedingt eine Sicherungskopie aller wichtigen Daten, die auf der Speicherkarte gespeichert sind. Die Herstellergarantie deckt keine Datenverluste ab, die durch Anwenderaktionen verursacht werden.

Gerät ein- und ausschalten

-  Befolge alle Warnungen und Anweisungen autorisierter Personen in Bereichen, in denen drahtlose Geräte verboten sind, z.B. in Flugzeugen und Krankenhäusern.

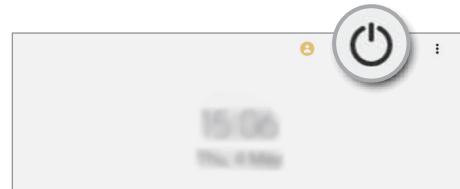
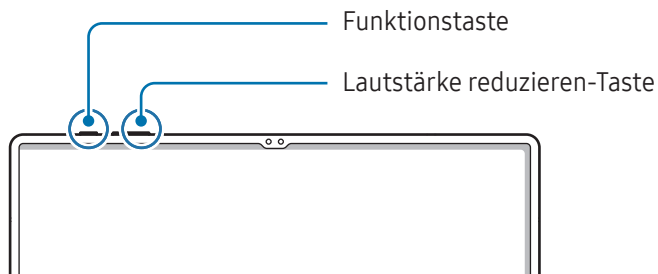

Gerät einschalten

Halte die Funktionstaste einige Sekunden lang gedrückt, um das Gerät einzuschalten.

Gerät ausschalten

- 1 Halte zum Ausschalten des Geräts die Funktionstaste und die Lautstärketaste nach unten gleichzeitig gedrückt. Alternativ öffnest du das Benachrichtigungsfeld, streichst nach unten und tippst dann  an.
- 2 Tippe **Ausschalten** an.
Tippe **Neustart** an, um das Gerät neu zu starten.

-  Du kannst einstellen, dass das Gerät ausgeschaltet wird, wenn du die Funktionstaste gedrückt hältst. Öffne die **Einstellungen** und tippe **Erweiterte Funktionen** → **Funktionstaste** und dann unter **Drücken und halten** das **Ausschalten-Menü** an.

Neustart erzwingen

Wenn dein Gerät nicht reagiert, halte die Funktionstaste und die Lautstärke reduzieren-Taste gleichzeitig länger als 7 Sekunden gedrückt, um es neu zu starten.

Notruf (für die Verwendung von Mobilfunknetzen aktivierte Modelle)

Du kannst einen Notruf tätigen oder deine gespeicherten Gesundheitsdaten aufrufen.

Halte die Funktionstaste und die Lautstärketaste nach unten gleichzeitig gedrückt und tippe dann auf **Notruf**. Alternativ öffnest du das Benachrichtigungsfeld, streichst nach unten und tippst dann  → **Notruf** an.



Öffne die **Einstellungen** und tippe **Sicherheit und Notfall** an, um deine medizinischen Daten und Notfallkontakte zu verwalten.

Ersteinrichtung

Befolge beim erstmaligen Einschalten des Geräts oder nach einem Zurücksetzen auf die Werkseinstellungen die Anweisungen auf dem Bildschirm, um das Gerät einzurichten.



Wenn du keine Verbindung zu einem WLAN-Netzwerk herstellst, kannst du möglicherweise bei der Ersteinrichtung des Geräts bestimmte Funktionen nicht einstellen.

Samsung Account

Mit einem Samsung Account, kannst du unterschiedliche Dienste von Samsung nutzen, die von Mobilgeräten, Fernsehern und der Samsung Website bereitgestellt werden.

Eine Liste der Dienste, die mit dem Samsung Account genutzt werden können, findest du unter account.samsung.com

- 1 Öffne die **Einstellungen** und tippe **Samsung Account** an.
Alternativ kannst du die **Einstellungen** öffnen und **Konten und Sicherheit** → **Konten verwalten** → **Konto hinzufügen** → **Samsung Account** antippen.
- 2 Melde dich mit deinem Samsung Account an. Falls du keinen Samsung Account hast, tippe **Konto erstellen** an.

ID finden und Passwort zurücksetzen

Solltest du die ID oder das Passwort deines Samsung Accounts vergessen haben, tippe auf dem Anmeldebildschirm des Samsung Accounts **ID suchen** oder **Passwort vergessen?** an. Wenn du die erforderlichen Informationen eingegeben hast, kannst du deine ID abrufen oder das Passwort zurücksetzen.

Aus dem Samsung Account abmelden

Wenn du dich aus deinem Samsung Account abmeldest, werden auch deine Daten wie Kontakte oder Termine vom Gerät entfernt.

- 1 Öffne die **Einstellungen** und tippe **Konten und Sicherheit** → **Konten verwalten** an.
- 2 Tippe **Samsung Account** → **Mein Profil** und dann unten auf dem Bildschirm **Abmelden** an.
- 3 Tippe **Abmelden** an, gib das Passwort für deinen Samsung Account ein und tippe dann **OK** an.

Daten vom vorherigen Gerät übertragen (Smart Switch)

Mit Smart Switch kannst du Daten von einem alten Gerät auf dein neues Tablet übertragen.



Öffne die **Einstellungen** und tippe **Konten und Sicherung** → **Daten vom altem Gerät übertragen** an.



- Diese Funktion ist auf einigen Geräten oder Computern möglicherweise nicht verfügbar.
- Es gelten Einschränkungen. Weitere Informationen findest du unter www.samsung.com/smartswitch. Samsung nimmt den Schutz des Copyrights sehr ernst. Übertrage nur Inhalte, die dir gehören oder zu deren Übertragung du berechtigt bist.

Daten über ein USB-Kabel übertragen

Du kannst das alte Gerät mit einem USB-Kabel an das neue Tablet anschließen, um schnell und einfach Daten zu übertragen.

- 1 Verbinde das neue Tablet und das alte Gerät über das USB-Kabel deines neuen Tablets miteinander.
Je nach Art des alten Geräts brauchst du möglicherweise einen USB-Adapter.
 - 2 Wenn ein Pop-up-Fenster zur Anwendungsauswahl angezeigt wird, tippe **Smart Switch** → **Daten empfangen** an.
 - 3 Tippe auf dem alten Gerät **OK** an.
Falls du die Anwendung nicht hast, kannst du sie aus dem **Galaxy Store** oder **Play Store** herunterladen.
Dein neues Tablet erkennt das alte Gerät. Eine Liste von Daten, die übertragen werden können, wird angezeigt.
 - 4 Wähle auf dem neuen Tablet die gewünschte Option aus, tippe auf **Weiter** und folge dann den Anweisungen auf dem Bildschirm, um Daten zu übertragen.
-  Trenne das USB-Kabel nicht während einer Dateiübertragung vom Gerät. Dies kann zum Datenverlust oder zur Beschädigung des Geräts führen.
-  Durch die Datenübertragung erhöht sich der Akkuverbrauch des Geräts. Stelle vor dem Übertragen von Daten sicher, dass der Akku des Geräts ausreichend aufgeladen ist. Bei niedrigem Ladezustand des Akkus kann die Datenübertragung unterbrochen werden.

Kabellose Datenübertragung

Übertrage Daten über Wi-Fi Direct vom Altgerät auf das neue Tablet.

- 1 Öffne **Smart Switch** auf dem Altgerät.
Falls du die Anwendung nicht hast, kannst du sie aus dem **Galaxy Store** oder **Play Store** herunterladen.
- 2 Öffne auf deinem neuen Tablet **Einstellungen** und tippe auf **Konten und Sicherung** → **Daten vom altem Gerät übertragen**.
- 3 Platziere die beiden Geräte nahe beieinander.
- 4 Tippe auf dem vorherigen Gerät **Daten senden** → **Drahtlos** an.
- 5 Tippe auf dem neuen Tablet auf **Daten empfangen**, wähle das Betriebssystem des alten Geräts aus und tippe dann auf **Drahtlos**.
- 6 Tippe auf dem alten Gerät **Zulassen** an.
- 7 Wähle auf dem neuen Tablet die gewünschte Option aus, tippe auf **Weiter** und folge dann den Anweisungen auf dem Bildschirm, um Daten zu übertragen.

Daten mithilfe eines externen Speichers sichern und wiederherstellen

Übertrage Daten mithilfe eines externen Speichers wie z. B. einer microSD-Karte.

- 1 Du kannst Daten vom bisherigen Gerät in einem externen Speicher sichern.
- 2 Verbinde das externe Speichergerät mit deinem Tablet bzw. setze es ein.
- 3 Öffne auf deinem Tablet die **Einstellungen** und tippe **Konten und Sicherung** → **Externe Speicherübertragung** an.
- 4 Wähle unter **Wiederherstellen von SD-Karte** das Sicherungsdatum aus.
- 5 Wähle die gewünschte Option aus, tippe **Weiter** an und folge dann den Anweisungen auf dem Bildschirm, um Daten zu übertragen.

Sicherungsdaten von einem Computer übertragen

Sichere die Daten eines bisher verwendeten Geräts auf einem Computer und importiere sie dann auf dein neues Tablet.

1 Rufe auf dem Computer www.samsung.com/smartswitch auf, um Smart Switch herunterzuladen.

2 Öffne Smart Switch auf dem Computer.



Wenn du bisher kein Gerät von Samsung verwendet hast, sichere die Daten mit einer Anwendung des entsprechenden Geräteherstellers auf dem Computer. Fahre dann mit Schritt 5 fort.

3 Stelle über das USB-Kabel des Geräts eine Verbindung zwischen dem alten Gerät und einem Computer her.

4 Folge der Anleitung auf dem Computerbildschirm, um die Daten des Geräts zu sichern.
Trenne das bisher verwendete Gerät vom Computer.

5 Stelle über ein USB-Kabel eine Verbindung zwischen deinem neuen Tablet und dem Computer her.

6 Folge der Anleitung auf dem Computerbildschirm, um die Daten auf dein neues Tablet zu übertragen.

Grundlegende Informationen zum Bildschirm

Touchscreen bedienen

Tippen

Tippe den Bildschirm an.

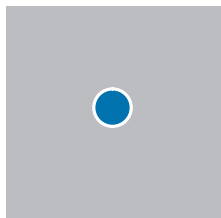

Berühren und angetippt lassen

Berühre einen Bereich auf dem Bildschirm und lasse ihn etwa 2 Sekunden lang angetippt.

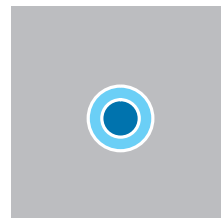

Ziehen

Berühre ein Element, lasse es angetippt und ziehe es an die gewünschte Position.

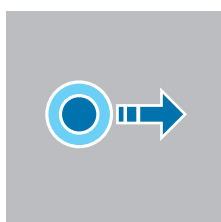

Doppelt antippen

Tippe den Bildschirm zweimal an.

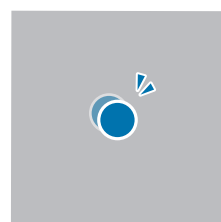

Streichen

Streiche nach oben, unten, links oder rechts.

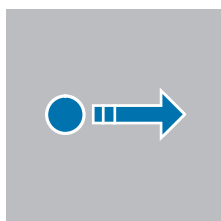

Finger spreizen oder zusammenführen

Spreize zwei Finger auf dem Bildschirm oder führe sie zusammen.

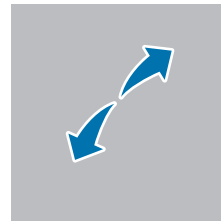

- Der Touchscreen darf nicht mit anderen elektrischen Geräten in Kontakt kommen. Elektrostatische Entladungen können Fehlfunktionen des Touchscreens verursachen.
- Tippe nicht mit scharfen Gegenständen auf den Touchscreen und übe keinen starken Druck mit den Fingerspitzen oder einem anderen Gegenstand darauf aus, um Schäden daran zu vermeiden.
- Es wird empfohlen, keine statischen Grafiken über längere Zeiträume auf dem gesamten Touchscreen oder einem Teil davon zu verwenden. Andernfalls kann es zu Nachbildern (Einbrennen des Bildschirms) oder Geisterbildern kommen.



Möglicherweise erkennt das Gerät Toucheingaben nahe am Rand des Bildschirms nicht, wenn die Toucheingabe außerhalb des Erkennungsbereichs ausgeführt wird.

Navigationsleiste (Softkeys)

Wenn du das Display einschaltest, werden unten auf dem Bildschirm auf der Navigationsleiste die Softkeys eingeblendet. Die Softkeys sind standardmäßig die Aktuelle Anwendungen-Taste, die Home-Taste und die Zurück-Taste. Die Funktionen der Softkeys variieren möglicherweise je nach verwendeter Anwendung oder Betriebsumgebung.



Taste		Funktion
III	Aktuelle Anwendungen	<ul style="list-style-type: none"> • Antippen, um eine Liste der aktuellen Anwendungen zu öffnen.
○	Home	<ul style="list-style-type: none"> • Antippen, um zum Startbildschirm zurückzukehren. • Berühren und angetippt lassen, um die Anwendung Google Assistant zu öffnen.
<	Zurück	<ul style="list-style-type: none"> • Antippen, um zum vorherigen Bildschirm zurückzukehren.

Navigationsleiste ausblenden

Stelle zum Anzeigen von Dateien oder zur Nutzung von Anwendungen eine größere Ansicht ein, indem du die Navigationsleiste ausblendest.

Öffne die **Einstellungen** und tippe **Anzeige** → **Navigationsleiste** und anschließend unter **Navigationstyp** die Option **Streichgesten** an. Die Navigationsleiste wird ausgeblendet und die Gestenhinweise werden angezeigt. Tippe **Weitere Optionen** an und wähle die gewünschte Option aus.

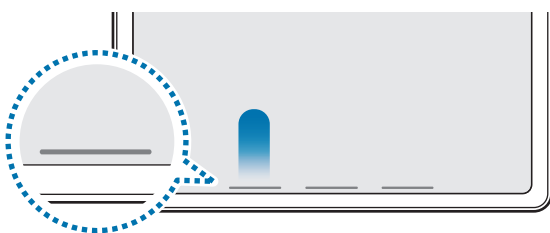

Streichen von unten

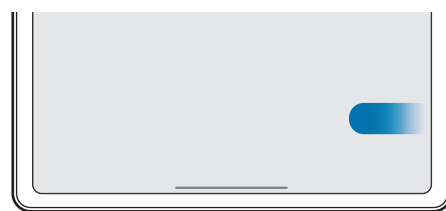

Streichen von der Seite und von unten

Wenn du die Gestenhinweise unten auf dem Bildschirm ausblenden möchtest, tippe den Schalter **Gestenhinweis** an, um die Funktion zu deaktivieren.

Startbildschirm und Anwendungsbildschirm

Vom Startbildschirm aus hast du Zugriff auf alle Funktionen des Geräts. Hier findest du unter anderem Widgets, Anwendungsschnellzugriffe und mehr.

Auf dem Anwendungsbildschirm werden Symbole für alle Anwendungen angezeigt. Dies gilt auch für neu installierte Anwendungen.

Zwischen dem Startbildschirm und dem Anwendungsbildschirm wechseln

Streiche auf dem Startbildschirm nach oben, um den Anwendungsbildschirm zu öffnen.

Streiche auf dem Anwendungsbildschirm nach oben oder unten, um zum Startbildschirm zurückzukehren. Wahlweise kannst du auch die Home- oder Zurück-Taste antippen.

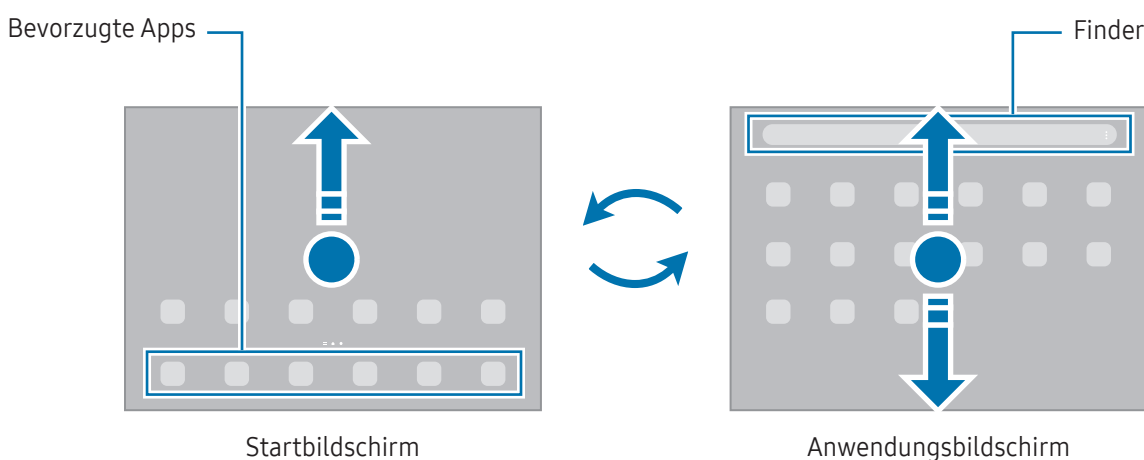



Wenn du die App-Schaltfläche zum Startbildschirm hinzufügst, kannst du einfach die Taste antippen, um den Anwendungsbildschirm zu öffnen. Berühre einen leeren Bereich auf dem Startbildschirm, lasse ihn angetippt und tippe **Einstellungen** und anschließend den Schalter **App-Bildschirm-Schaltfläche auf Startbildschirm anzeigen** an, um diese Funktion zu aktivieren. Die App-Schaltfläche wird unten auf dem Startbildschirm angezeigt.



Startbildschirm bearbeiten

Berühre einen leeren Bereich auf dem Startbildschirm und lasse ihn angetippt oder bewege die Finger auf dem Bildschirm zusammen, um die Bearbeitungsoptionen aufzurufen. Du kannst zum Beispiel den Hintergrund ändern und Widgets hinzufügen. Du hast auch die Möglichkeit, Startbildschirm-Seiten hinzuzufügen, zu löschen oder zu verschieben.

- Startbildschirm-Seiten hinzufügen: Wische nach links und tippe dann  an.
- Startbildschirm-Seiten verschieben: Ziehe eine Anzeigeflächenvorschau an die gewünschte Position.
- Startbildschirm-Seiten löschen: Tippe auf der Anzeigefläche  an.

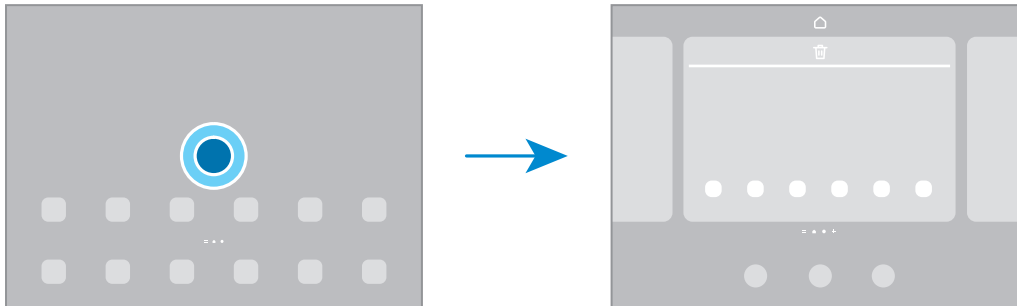



- **Hintergrundbild und Stil:** Ändere die Hintergrundeinstellungen für den Startbildschirm und den Sperrbildschirm.
- **Widgets:** Widgets sind kleine Anwendungen, die bestimmte Anwendungsfunktionen starten, um auf dem Startbildschirm Informationen und einen bequemen Zugriff bereitzustellen. Wähle ein Widget aus und tippe **Hinzufügen** an. Das Widget wird dem Startbildschirm hinzugefügt.
- **Einstellungen:** Konfiguriere die Einstellungen für den Startbildschirm, wie etwa das Bildschirmlayout.

Alle Anwendungen auf dem Startbildschirm anzeigen

Du kannst einstellen, dass alle Anwendungen auf dem Startbildschirm angezeigt werden, damit du keinen separaten Anwendungsbildschirm benötigst. Berühre auf dem Startbildschirm einen leeren Bereich, lasse ihn angetippt und tippe dann **Einstellungen** → **Startbildschirmlayout** → **Nur Startbildschirm** → **Anwenden** an.

Finder-Suche starten

Suche Inhalte auf dem Gerät.

- 1 Tippe auf dem Anwendungsbildschirm **Suchen** an. Alternativ öffnest du das Benachrichtigungsfeld, streichst nach unten und tippst dann  an.
- 2 Gib einen Suchbegriff ein.
Die Anwendungen und Inhalte auf dem Gerät werden durchsucht.
Wenn du auf der Tastatur  antippst, kannst du weitere Inhalte suchen.

Elemente verschieben

Ziehe ein Element an die gewünschte Position. Ziehe das Element an den Bildschirmrand, um es in einen anderen Bereich zu verschieben.

Berühre zum Hinzufügen einer Verknüpfung zum Startbildschirm ein Element auf dem Anwendungsbildschirm, lasse es angetippt und tippe dann **Zu Start hinzufügen** an. Dem Startbildschirm wird eine Verknüpfung hinzugefügt.

Du kannst häufig verwendete Anwendungen auch in das Anwendungs-Dock unten auf dem Startbildschirm verschieben.

Ordner erstellen

Ziehe auf dem Startbildschirm oder auf dem Anwendungsbildschirm eine Anwendung auf eine andere.

Ein Ordner mit den ausgewählten Anwendungen wird erstellt. Tippe **Ordnername** an und gib den Namen des Ordners ein.

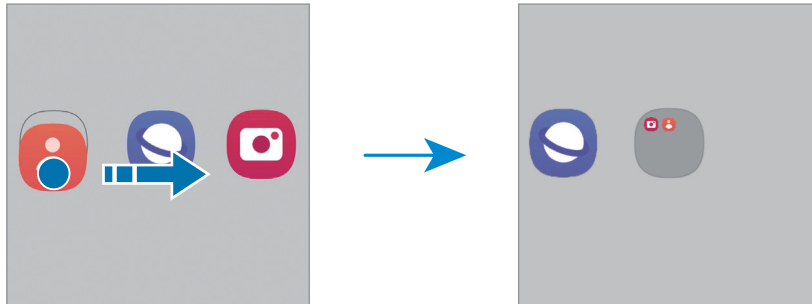

- **Weitere Anwendungen hinzufügen**

Tippe im Ordner **+** an. Markiere die Anwendungen, die du hinzufügen möchtest, und tippe **OK** an. Du kannst Anwendungen auch hinzufügen, indem du sie in den Ordner ziehst.

- **Anwendungen aus einem Ordner verschieben**

Ziehe eine Anwendung an die gewünschte Position.

- **Ordner löschen**

Berühre einen Ordner, lasse ihn angetippt und tippe dann **Ordner löschen** an. Es wird nur der Ordner gelöscht. Die Anwendungen aus dem Ordner werden auf dem Anwendungsbildschirm angezeigt.

Taskleiste

Die Taskleiste erscheint beim Verwenden der Anwendung unten auf dem Bildschirm. In dieser Taskleiste werden die bevorzugten Anwendungen vom unteren Bereich des Startbildschirms, kürzlich verwendete Anwendungen und die Taste „Alle Anwendungen“ angezeigt. Du kannst zwischen Anwendungen wechseln, indem du in der Taskleiste die gewünschte Anwendung auswählst.

Du kannst auch mehrere Anwendungen gleichzeitig ausführen. Ziehe die gewünschte Anwendung in der Taskleiste nach oben und lege sie dann an der gewünschten Position ab.

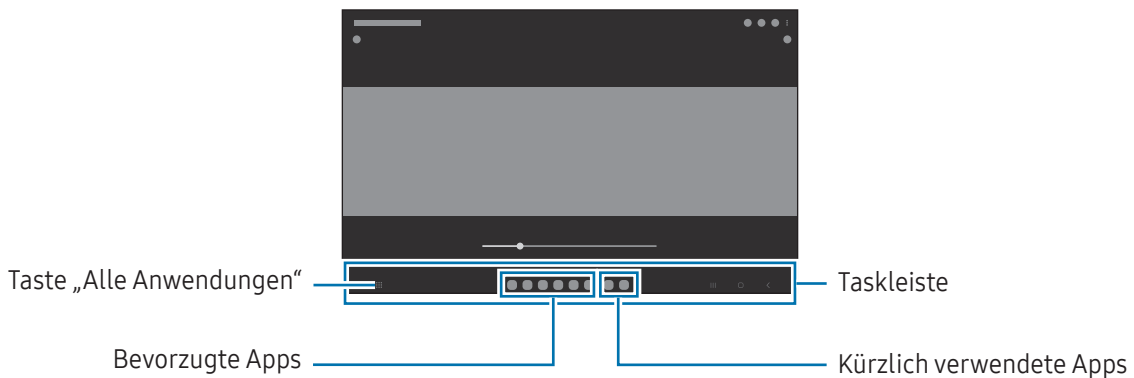

Wenn du die Taskleiste nicht verwenden möchtest, öffne **Einstellungen**, tippe auf **Anzeige** und tippe dann auf den Schalter **Symbolleiste**, um die Funktion zu deaktivieren.

Seiten-Paneel

Du hast über die Seiten-Paneele Zugriff auf deine bevorzugten Anwendungen und Funktionen.

Ziehe den Seiten-Paneel-Pfeil in Richtung Bildschirmmitte.

Falls der Seiten-Paneel-Pfeil nicht zu sehen ist, öffne die **Einstellungen** und tippe **Anzeige** und dann den Schalter **Seiten-Paneele** an, um die Funktion zu aktivieren.

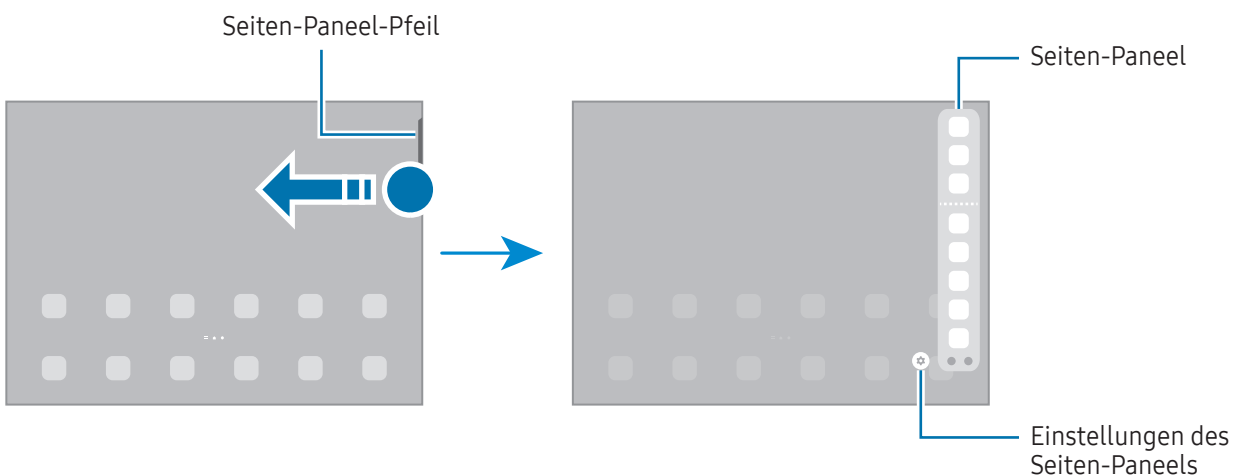

Sperrbildschirm

Wenn du die Funktionstaste drückst, schaltet sich der Bildschirm aus und wird gesperrt. Der Bildschirm wird auch ausgeschaltet und das Gerät automatisch gesperrt, wenn es eine gewisse Zeit lang nicht verwendet wird.

Streiche in eine beliebige Richtung, um den Bildschirm zu entsperren, wenn er eingeschaltet ist.

Wenn der Bildschirm ausgeschaltet ist, drücke die Funktionstaste, um ihn einzuschalten. Alternativ tippst du den Bildschirm zweimal an.

Bildschirmsperrmethode ändern

Öffne zum Ändern der Bildschirmsperrmethode die **Einstellungen**, tippe **Sperrbildschirm** → **Sperrbildschirmtyp** an und wähle eine Methode aus.

Wenn du ein Muster, eine PIN, ein Passwort oder biometrische Daten als Entsperrmethode für den Bildschirm festlegst, schützt du deine persönlichen Daten, indem du verhinderst, dass andere auf das Gerät zugreifen. Nach dem Einrichten der Bildschirmsperrmethode musst du bei jeder Entsperrung des Geräts einen Entsperrcode eingeben.















Du kannst das Gerät so einstellen, dass es auf die Werkseinstellungen zurückgesetzt wird, wenn der Entsperrcode mehrmals hintereinander falsch eingegeben wird und keine weiteren Versuche möglich sind. Öffne die **Einstellungen** und tippe **Sperrbildschirm** → **Sichere Sperreinstellungen** an, entsperre den Bildschirm mit der voreingestellten Bildschirmsperrmethode und tippe anschließend den Schalter **Automatisch zurücksetzen** an, um die Funktion zu aktivieren.

Anzeigesymbole

Anzeigesymbole erscheinen oben auf dem Bildschirm auf der Statusleiste. Die häufigsten Symbole sind in der Tabelle aufgelistet.

Symbol	Bedeutung
	Kein Signal
	Signalstärke
	Roaming (außerhalb des normalen Netzabdeckungsbereichs)
	Mit GPRS-Netz verbunden
	Mit EDGE-Netz verbunden
	Mit UMTS-Netz verbunden
	Mit HSDPA-Netz verbunden
	Mit HSPA+-Netz verbunden
	Mit LTE-Netz verbunden
	Mit 5G-Netzwerk verbunden
	Mit LTE-Netz verbunden, dass das 5G-Netzwerk umfasst

Symbol	Bedeutung
	Mit WLAN verbunden
	Bluetooth-Funktion aktiviert
	S Pen verbunden/nicht verbunden
	S Pen-Akkuladezustand
	Standortdienste verwendet
	Laufender Anruf
	Anruf in Abwesenheit
	Neue SMS oder MMS
	Alarm aktiviert
	Stummmodus/Vibrationsmodus
	Flugmodus aktiviert
	Fehler aufgetreten oder Vorsicht erforderlich
	Akkuladevorgang/Akkuladezustand



- Die Statusleiste erscheint in einigen Anwendungen möglicherweise nicht am oberen Bildschirmrand. Ziehe den Finger vom oberen Bildschirmrand nach unten, um die Statusleiste anzuzeigen.
- Einige Anzeigesymbole werden nur angezeigt, wenn du das Benachrichtigungsfeld öffnest.
- Die Anzeigesymbole sehen je nach Mobilfunkanbieter und Modell möglicherweise anders aus.

Benachrichtigungsfeld

Wenn du neue Benachrichtigungen erhältst, erscheinen auf der Statusleiste entsprechende Anzeigesymbole. Weitere Informationen zu den Symbolen erhältst du, indem du das Benachrichtigungsfeld öffnest und die Details anzeigst.

Ziehe zum Öffnen des Benachrichtigungsfelds die Statusleiste nach unten. Streiche zum Schließen des Benachrichtigungsfelds auf dem Bildschirm nach oben.

Im Benachrichtigungsfeld stehen folgende Funktionen zur Verfügung.

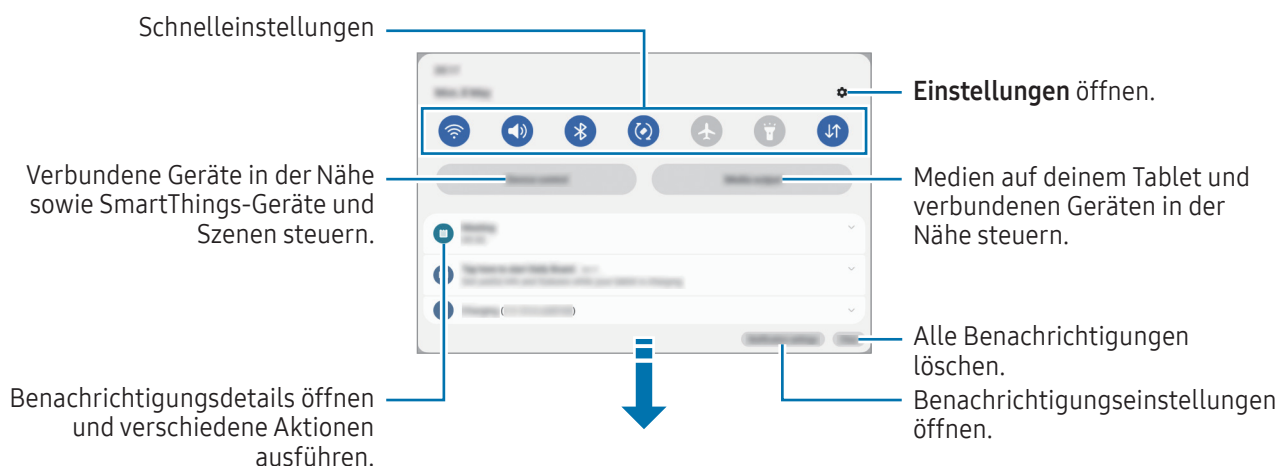

Schnelleinstellungsfeld verwenden

Wische auf dem Benachrichtigungsfeld nach unten, um die Schnelleinstellungen zu öffnen.

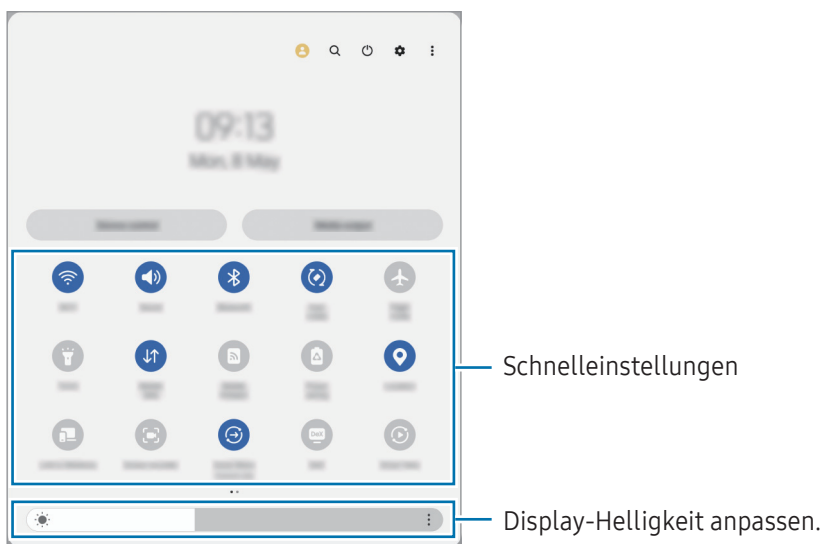

Tippe die jeweiligen Tasten an, um die bestimmte Funktion ein- oder auszuschalten. Du kannst detailliertere Einstellungen aufrufen, indem du den Text unter einer Taste antippst oder eine Taste berührst und angetippt lässt.

Wenn du die Tasten bearbeiten möchtest, tippe  an oder tippe  → **Schaltflächen bearbeiten** an.

Wenn du den Schieberegler für die Bildschirmhelligkeit auf dem Benachrichtigungsfeld anzeigen möchtest, tippe  → **QuickPanel Layout** → **Helligkeitssteuerung** → **Immer anzeigen** an.

Medienwiedergabe steuern

Medien auf deinem Tablet und verbundenen Geräten in der Nähe über das Benachrichtigungsfeld steuern.

- 1 Öffne das Benachrichtigungsfeld und tippe **Medienausgabe** an.
- 2 Tippe zum Steuern der Wiedergabe die Controller-Symbole an.

Geräte in der Nähe bedienen

Du kannst verbundene Geräte in der Nähe sowie häufig verwendete SmartThings-Geräte und -Szenen über das Benachrichtigungsfeld aktivieren und bedienen.

- 1 Öffne das Benachrichtigungsfeld und tippe **Gerätesteuerung** an.
Die verbundenen Geräte in der Nähe sowie die SmartThings-Geräte und -Szenen werden angezeigt.
- 2 Wähle ein Gerät in der Nähe oder ein SmartThings-Gerät aus, um es zu bedienen, oder eine Szene, um sie zu starten.

Screenshots und Bildschirmaufnahmen

Screenshot

Nimm während der Verwendung des Geräts einen Screenshot auf. Teile ihn, schneide ihn zu oder füge Text oder Zeichnungen ein. Du kannst einen Screenshot des aktuellen Bildschirms und scrollbaren Bereichs aufnehmen.

So nimmst du einen Screenshot auf

Verwende die folgenden Methoden, um einen Screenshot aufzunehmen. Die aufgenommenen Screenshots werden in der **Galerie** gespeichert.

Methode 1 Aufnahme mit Tasten: Drücke die Funktionstaste und die Lautstärketaste nach unten gleichzeitig.





Methode 2 – Aufnahme durch Wischen: Wischen mit deiner Handkante nach rechts oder links über den Bildschirm.

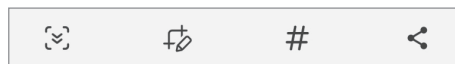

- Bei der Verwendung bestimmter Anwendungen und Funktionen kannst du keine Screenshots aufnehmen.
- Wenn die Wischfunktion zur Aufnahme eines Screenshots nicht aktiviert ist, öffne die **Einstellungen** und tippe **Erweiterte Funktionen** → **Bewegungen und Gesten** und anschließend den Schalter **Screenshot** an, um die Funktion zu aktivieren.

Nach der Aufnahme eines Screenshots stehen dir auf der Symbolleiste am unteren Bildschirmrand folgende Optionen zur Verfügung:







- : Aktuellen Inhalt und den ausgeblendeten Inhalt auf einer längeren Seite wie einer Webseite aufnehmen. Der Bildschirm scrollt automatisch nach unten und es werden mehr Inhalte aufgenommen, wenn du  antippst.
- : Auf den Screenshot schreiben oder zeichnen oder einen Teil des Screenshots ausschneiden. Der Ausschnitt wird in der **Galerie** gespeichert.
- **#**: Dem Screenshot Tags hinzufügen. Tippe **Q** in der **Galerie** an, um anhand von Tags nach Screenshots zu suchen. Du kannst die Tag-Liste anzeigen und nach dem gewünschten Screenshot suchen.
- : Screenshot mit anderen teilen.



- Wenn keine Optionen auf dem aufgenommenen Bildschirm angezeigt werden, öffne die **Einstellungen** und tippe **Erweiterte Funktionen** → **Screenshots und Bildschirmrecorder** und dann den Schalter **Nach Aufnahme Toolbar anzeigen** an, um die Funktion zu aktivieren.

Bildschirmaufnahme

Nimm den Bildschirm auf, während du das Gerät verwendest.

- 1 Öffne das Benachrichtigungsfeld, streiche nach unten und tippe dann  (**Bildschirmrecorder**) an.
- 2 Wähle eine Soundeinstellung aus und tippe **Aufnahme starten** an.
Nach einem Countdown wird die Aufzeichnung gestartet.
 - Um auf dem Bildschirm zu schreiben oder zeichnen, tippe  an.
 - Um den S Pen-Zeiger auf dem Bildschirm anzuzeigen, tippe  an. Du kannst diese Funktion nur nutzen, wenn du den S Pen aus dem Gerät entnimmst.
 - Um eine Bildschirmaufnahme mit einer Videoüberlagerung von sich selbst aufzunehmen, tippe  an.
- 3 Wenn du die Videoaufnahme abgeschlossen hast, tippe  an.
Das Video wird in der **Galerie** gespeichert.

 Öffne die **Einstellungen** und tippe dann **Erweiterte Funktionen** → **Screenshots und Bildschirmrecorder** an, um die Einstellungen des Bildschirmrekorders zu ändern.

Text eingeben

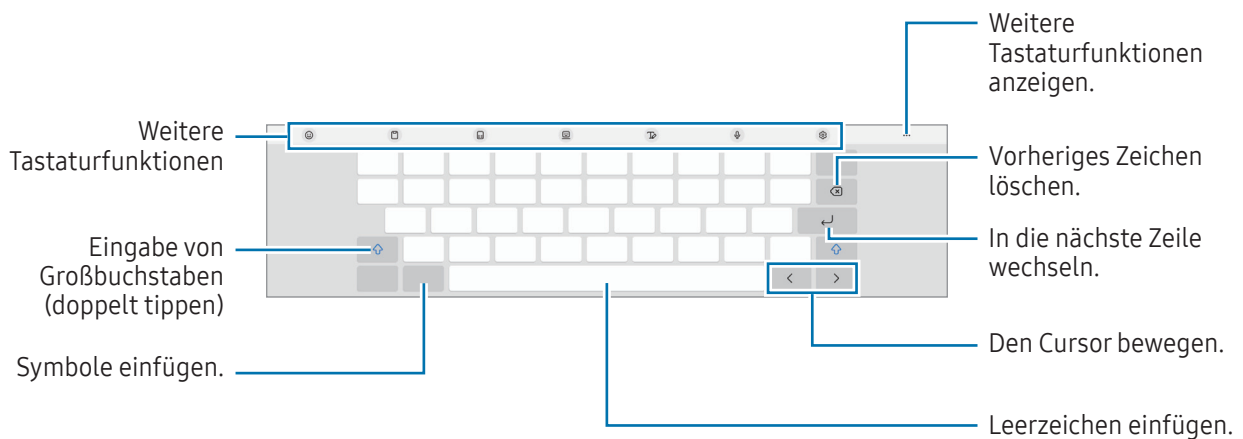

Tastaturlayout

Bei der Texteingabe wird automatisch eine Tastatur eingeblendet.



 Die Texteingabe wird nicht für alle Sprachen unterstützt. Zum Eingeben eines Texts musst du die Eingabesprache in eine der unterstützten Sprachen ändern.

Eingabesprache ändern

Tippe  → **Sprachen und Typen** → **Eingabesprachen verwalten** an und wähle die zu verwendenden Sprachen aus. Bei Auswahl mehrerer Sprachen kannst du zwischen den Eingabesprachen umschalten, indem du  antippst.

Tastatur ändern







Tippe auf der Navigationsleiste  an, um die Tastatur zu wechseln.

Tippe  → **Sprachen und Typen** an, wähle eine Sprache aus und wähle dann den gewünschten Tastaturtyp aus, um den Tastaturtyp zu ändern.

















Öffne die **Einstellungen** und tippe **Allgemeine Verwaltung** → **Tastaturliste und Standard** und anschließend den Schalter **Tastatur-Schaltfläche auf der Navigationsleiste** an, wenn die Tastaturtaste () in der Navigationsleiste nicht angezeigt wird.

Weitere Tastaturfunktionen

-  : Emojis, Sticker und mehr eingeben. Du kannst auch Emoji-Sticker eingeben, die dir ähnlich sehen. Weitere Informationen findest du unter [Verwenden von AR-Emoji-Stickern in Chats](#).
-  : Element aus der Zwischenablage einfügen.
-  : Wechsle zur geteilten Tastatur.
-  : Wechsle zur unverankerten Tastatur. Durch Verschieben der Registerkarte kannst du die Tastatur an eine andere Position verschieben.
-  : In den Handschrift-Modus wechseln.
-  : Text mittels Sprache eingeben.
-  : Tastatureinstellungen ändern.

Tippe  an, um weitere Tastaturfunktionen zu verwenden.



-  : Suche Inhalte und gebe sie ein.
-  : Text übersetzen und eingeben.
-  : Texte aus Dokumenten oder Bildern erkennen und eingeben.

-  : Gib deine persönlichen in Samsung Pass registrierten Informationen ein.
-  : Suche nach Rechtschreib- und Grammatikfehlern, wenn du auf Englisch schreibst.
-  : Musiklinks teilen.
-  : Videolinks teilen.
-  : Emojis eingeben.
-  : Füge GIFs an.
-  /  /  : Sticker eingeben.
-  : Tastaturgröße ändern.
-  : Öffne das Textbearbeitungsfenster.



Einige Funktionen sind möglicherweise je nach Mobilfunkanbieter oder Modell nicht verfügbar.

Kopieren und einfügen

- 1 Berühre eine Textstelle und lasse sie angetippt.
- 2 Ziehe  oder , um den gewünschten Text zu markieren, oder tippe **Alle auswählen** an, um den gesamten Text zu markieren.
- 3 Tippe **Kopieren** oder **Ausschneiden** an.
Der ausgewählte Text wird in die Zwischenablage kopiert.
- 4 Berühre die Stelle, an der du den Text einfügen möchtest, lasse sie angetippt und tippe **Einfügen** an.
Wenn du Text einfügen möchtest, den du vorher kopiert hast, tippe **Zwischenablage** an und wähle den Text aus.

Anwendungen und Funktionen

Anwendungen installieren oder deinstallieren

Galaxy Store

Hier kannst du Anwendungen kaufen und herunterladen. Du kannst Anwendungen herunterladen, die speziell auf Samsung Galaxy-Geräte zugeschnitten wurden.

Öffne die Anwendung **Galaxy Store**. Du kannst Anwendungen nach Kategorie durchsuchen oder **Q** antippen, um nach einem Schlüsselwort zu suchen.



- Diese Anwendung ist möglicherweise je nach Mobilfunkanbieter oder Modell nicht verfügbar.
- Wenn du die Einstellungen zur automatischen Aktualisierung ändern möchtest, tippe **Menü** →  → **Apps automatisch aktualisieren** an und wähle dann eine Option aus.

Play Store

Hier kannst du Anwendungen kaufen und herunterladen.

Öffne die Anwendung **Play Store**. Suche Anwendungen nach Kategorie oder nach Stichwort.



- Wenn du die Einstellungen zur automatischen Aktualisierung ändern möchtest, tippe das Kontosymbol und dann **Einstellungen** → **Netzwerkeinstellungen** → **Apps automatisch aktualisieren** an und wähle dann eine Option aus.

Anwendungen verwalten

Anwendungen deinstallieren oder deaktivieren

Berühre eine Anwendung, lasse sie angetippt und wähle eine Option aus.

- **Deinstallieren:** Heruntergeladene Anwendungen deinstallieren.
- **Deaktiv.:** Ausgewählte Standardanwendungen deaktivieren, die nicht deinstalliert werden können.



- Einige Anwendungen unterstützen diese Funktion möglicherweise nicht.

Anwendungen aktivieren

Öffne die **Einstellungen**, tippe **Apps** →  → **Deaktiviert** → **OK** an, wähle eine Anwendung aus und tippe dann **Aktivieren** an.

Anwendungsberechtigungen festlegen

Einige Anwendungen erfordern möglicherweise die Berechtigung, auf Informationen auf deinem Gerät zuzugreifen und diese zu nutzen, damit sie einwandfrei funktionieren.

Öffne zum Anzeigen der Einstellungen für die Anwendungsberechtigungen die **Einstellungen** und tippe **Apps** an. Wähle eine Anwendung aus und tippe **Berechtigungen** an. Du kannst die Liste mit den Berechtigungen der Anwendung anzeigen und die Berechtigungen ändern.



Tippe zum Anzeigen oder Ändern der Einstellungen für die Anwendungsberechtigungen nach Berechtigungskategorie die Anwendung **Einstellungen** und dann **Apps** → **Berechtigungsverwaltung** an. Wähle ein Element und eine Anwendung aus.

 Wenn du Anwendungen keine Berechtigungen erteilst, funktionieren die grundlegenden Funktionen der Anwendungen möglicherweise nicht korrekt.

S Pen

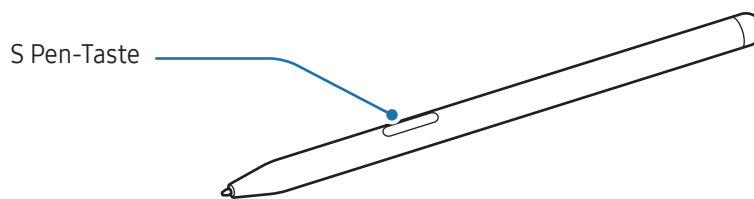
S Pen verwenden



-  • Achte bei der Nutzung des S Pens darauf, ihn nicht zu verbiegen oder starken Druck damit auszuüben. Der S Pen könnte beschädigt oder die Spitze verformt werden.
- Drücke mit dem S Pen nicht fest auf den Bildschirm. Andernfalls könnte die Spitze des Stifts verformt werden.
-  • Wenn sich ein Magnet in der Nähe des Geräts befindet, funktionieren einige Aktionen des S Pen wie das Laden oder Antippen eines Touchscreens möglicherweise nicht.
- Du kannst einige Funktionen des S Pen auch nutzen, wenn er vollständig entladen ist, beispielsweise das Antippen eines Touchscreens mit dem S Pen oder die S Pen-Befehle.
- Wenn du den S Pen in einem spitzen Winkel zum Bildschirm verwendest, erkennt das Gerät die Aktionen des S Pen möglicherweise nicht.
- Sollte dein S Pen nicht ordnungsgemäß funktionieren, bringe ihn in ein Servicecenter von Samsung oder ein autorisiertes Servicecenter.

S Pen aufladen

Der S Pen muss aufgeladen werden, bevor du mit der S Pen-Taste Anwendungen fernsteuern kannst. Sobald sich der S Pen ordnungsgemäß im S Pen-Ladebereich befindet, wird der Ladevorgang gestartet. Bei deaktivierten S Pen-Aktionen wird der S Pen nur geladen, während das Gerät geladen wird.

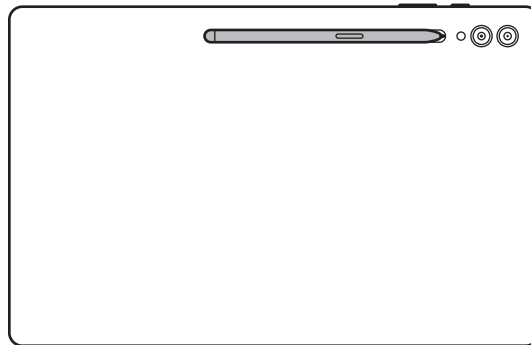

- Wenn das Gerät nicht wie in der Abbildung dargestellt mit dem S Pen verbunden ist, wird der S Pen unter Umständen nicht aufgeladen. Richte den S Pen beim Anbringen so aus, dass die Spitze des S Pen wie auf dem Bild gezeigt eine Linie mit dem Ende des S Pen-Ladebereichs bildet.
- Wenn du das Gerät auf dem Boden verwendest, während sich der S Pen im S Pen-Ladebereich befindet, kann der S Pen verkratzt werden. Um dies zu verhindern, befestige den S Pen oben am Gerät. Der S Pen wird in diesem Fall jedoch nicht geladen.

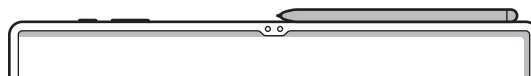



S Pen-Aktionen

(Fernsteuern von Anwendungen mit dem S Pen)

Verbinde dein Gerät über Bluetooth Low Energy (BLE) mit dem S Pen und steuere Anwendungen fern.

Du kannst die Kamera oder andere Anwendungen starten, indem du die S Pen-Taste gedrückt hältst. Darüber hinaus kannst du in der Kameraanwendung ein Foto aufnehmen, indem du die Taste einmal drückst. Während der Musikwiedergabe kannst du die Lautstärke erhöhen, indem du den S Pen anhebst und gleichzeitig die S Pen-Taste gedrückt hältst. Die Musik wird leiser, wenn du ihn senkst.



- Der S Pen muss aufgeladen werden, bevor du seine Aktionen verwenden kannst. Weitere Informationen findest du unter [S Pen aufladen](#).
- Wenn du den S Pen aus dem S Pen-Ladebereich nimmst, erscheint auf der Statusleiste das Symbol . Wenn der S Pen entladen ist, sich in größerer Entfernung vom Gerät befindet, Gegenstände den Empfang behindern oder externe Störungen zwischen dem S Pen und dem Gerät vorliegen, wird die Verbindung zwischen dem S Pen und dem Gerät getrennt und das Symbol wird grau angezeigt (). Wenn du die Aktionen des S Pen wieder aktivieren möchtest, stelle eine Verbindung zwischen dem S Pen und dem Gerät her, indem du den S Pen wieder im S Pen-Ladebereich platzierst.

Fotos mit dem S Pen aufnehmen

Auch wenn du ein Foto aus einiger Entfernung aufnehmen möchtest, kannst du die S Pen-Taste drücken und musst keinen Timer für den Selbstauslöser stellen.

- 1 Öffne die **Einstellungen** und tippe **Erweiterte Funktionen** → **S Pen** → **S Pen-Aktionen** und anschließend den Schalter an, um die Funktion zu aktivieren.
- 2 Öffne die Anwendung **Kamera**.
- 3 Drücke die S Pen-Taste einmal, um ein Foto aufzunehmen.
 - Halte die S Pen-Taste gedrückt, um eine Fotoserie aufzunehmen.
 - Bewege den S Pen nach links oder rechts und halte gleichzeitig die S Pen-Taste gedrückt, um den Aufnahmemodus zu ändern.
 - Drücke die S Pen-Taste zweimal, um zwischen den Kameras zu wechseln.

Auszuführende Anwendungen oder Funktionen ändern

Ändere, welche Anwendung, Funktion oder Aktion über die S Pen-Funktion verwendet werden soll. Öffne die **Einstellungen** und tippe **Erweiterte Funktionen** → **S Pen** → **S Pen-Aktionen** an.

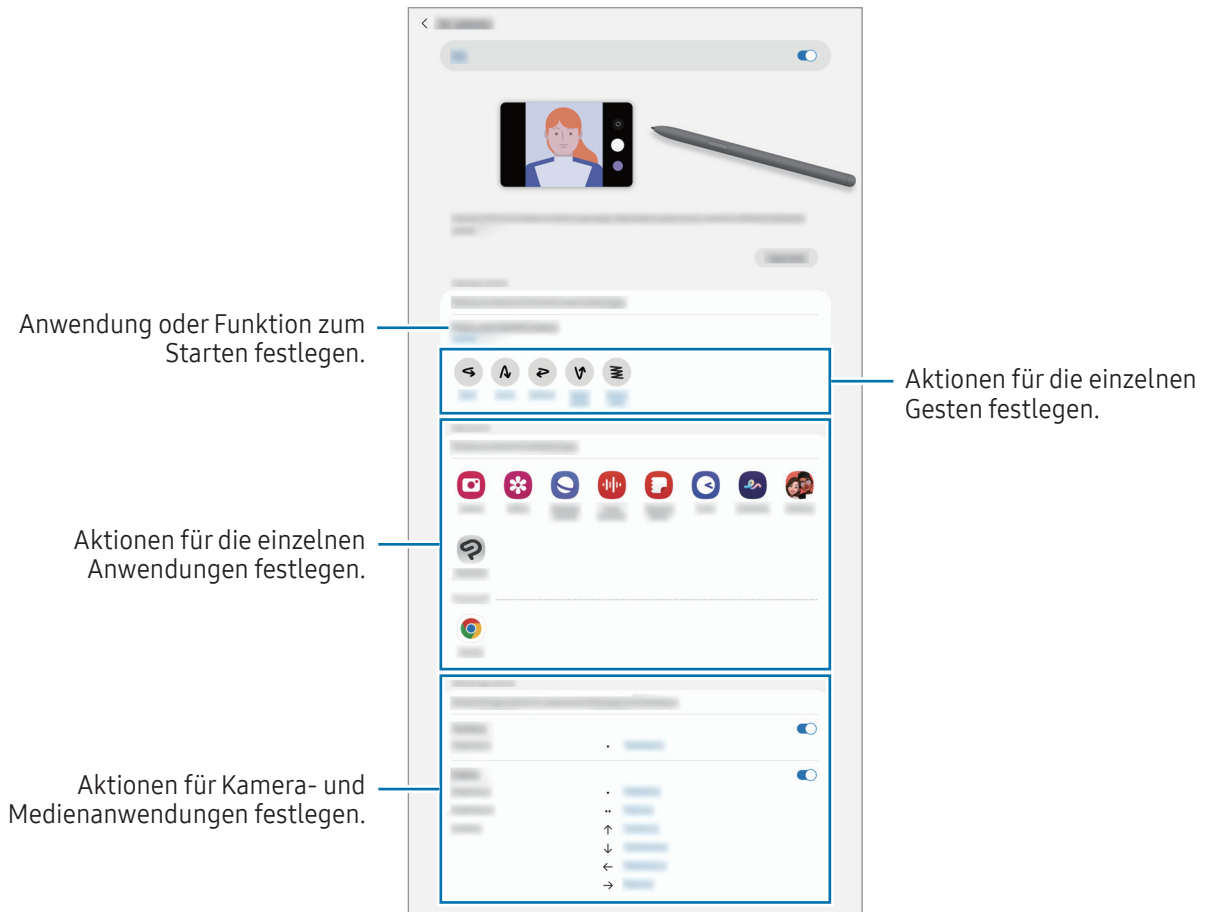

S Pen zurücksetzen

Falls Verbindungsprobleme mit dem S Pen bestehen oder die Verbindung des S Pen häufig unterbrochen wird, setze den S Pen zurück und verbinde ihn neu.

Platziere den S Pen im S Pen-Ladebereich. Öffne dann die **Einstellungen** und tippe **Erweiterte Funktionen** → **S Pen** → **S Pen zurücksetzen** an.



- Verwende ausschließlich von Samsung zugelassene S Pens, die Bluetooth Low Energy (BLE) unterstützen.
- Entnimm den S Pen nicht aus dem Gerät, während die Verbindungsherstellung läuft. Andernfalls wird der Vorgang unterbrochen.

S Pen-Befehle

(Direktes Starten von S Pen-Funktionen und Anwendungen)

Greife im Menü für die S Pen-Befehle direkt auf S Pen-Funktionen und häufig verwendete Anwendungen zu.

Um das Air-Command-Feld zu öffnen, halte den S Pen über den Bildschirm und drücke die S Pen-Taste. Du kannst auch das S Pen-Befehlesymbol () mit dem S Pen antippen.

Wähle auf dem S Pen-Befehlefeld eine Funktion oder Anwendung aus.



Bei ausgeschaltetem oder mit einer Bildschirmsperrmethode gesperrtem Bildschirm wird das S Pen-Befehle-Feld nicht durch die Entnahme des S Pens geöffnet.

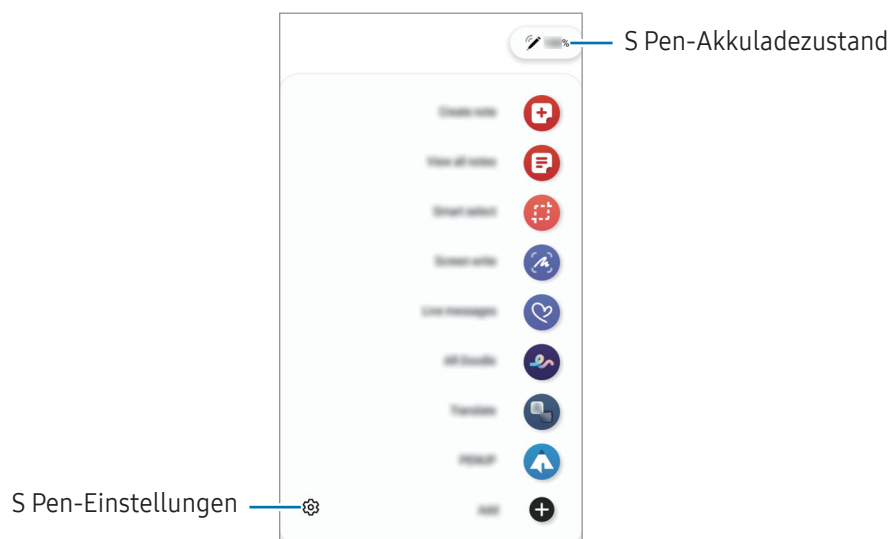

- **Notiz erstellen:** Erstelle in einem Pop-up-Fenster Notizen. Diese Funktion kannst du auch starten, indem du den Bildschirm zweimal antippst und dabei die S Pen-Taste gedrückt hältst. Weitere Informationen findest du unter [Samsung Notes](#).
- **Alle Notizen anzeigen:** Rufe alle Notizen in der Anwendung **Samsung Notes** auf.
- **Smart Select:** Markiere einen Bereich mit dem S Pen und führe Aktionen aus, wie z.B. Teilen oder Speichern. Weitere Informationen findest du unter [Smart Select](#).
- **Screenshot-Notiz:** Nimm einen Screenshot auf, um Text oder Zeichnungen darauf einzufügen oder ihn zuzuschneiden. Du kannst auch den aktuellen Inhalt und den ausgeblendeten Inhalt auf einer länglichen Seite wie einer Webseite aufnehmen. Weitere Informationen findest du unter [Screenshot-Notiz](#).
- **Live-Nachrichten:** Erstelle und versende statt einer SMS eine individuelle Nachricht, indem du aufnimmst, was du schreibst oder zeichnest, und es als Animationsdatei speicherst. Weitere Informationen findest du unter [Live-Nachrichten](#).
- **AR-Zeichnung:** Nimm lustige Videos auf und schreibe oder zeichne auf die Gesichter oder auf andere Stellen. Weitere Informationen findest du unter [AR-Zeichnung](#).
- **Übersetzen:** Halte den S Pen über ein Wort, um es zu übersetzen. Weitere Informationen findest du unter [Übersetzen](#).
- **PENUP:** Du kannst deine eigenen Werke veröffentlichen, die Kunstwerke anderer Benutzer aufrufen und hilfreiche Zeichentipps anzeigen.
- **Bixby Vision:** Verwende die Funktionen von Bixby Vision, um nach ähnlichen Bildern zu suchen, Text zu erfassen und zu übersetzen und vieles mehr. Weitere Informationen findest du unter [Bixby Vision](#).
- **Vergrößern:** Halte den S Pen über einen Bereich des Bildschirms, um ihn zu vergrößern.
- **Überblicken:** Verkleinere eine Anwendung zu einer Miniaturansicht und halte den S Pen über diese Miniaturansicht, um die Anwendung im Vollbildmodus zu öffnen. Weitere Informationen findest du unter [Überblicken](#).
- **In Kalender schreiben:** Öffne die Anwendung **Kalender** und schreibe oder zeichne auf dem Bildschirm. Weitere Informationen findest du unter [In Kalender schreiben](#).
- **Malen:** Fülle über PEN.UP bereitgestellte Bilder mit dem S Pen mit Farben.
- **Hinzufügen:** Füge dem S Pen-Befehlefeld Verknüpfungen für kürzlich verwendete Anwendungen hinzu.

S Pen-Befehlesymbol

Ist das S Pen-Befehle-Feld geschlossen, bleibt das S Pen-Befehle-Symbol auf dem Bildschirm sichtbar. Öffne das S Pen-Befehle-Feld durch Antippen des Symbols mit dem S Pen.

Wenn du das Symbol verschieben möchtest, ziehe  an eine neue Position.

Wenn du das Symbol entfernen möchtest, ziehe  auf **Entfernen** am unteren Bildschirmrand.

Wenn das S Pen-Befehlesymbol nicht angezeigt wird, öffne die **Einstellungen** und tippe **Erweiterte Funktionen** → **S Pen** → **S Pen-Befehle** und anschließend den Schalter **S Pen-Befehl-Symbol anzeigen** an, um die Funktion zu aktivieren.

In Anwendungen, die die S Pen-Aktionen unterstützen, kannst du die jeweils verfügbaren Aktionen aufrufen, indem du den S Pen über das S Pen-Befehlesymbol hältst.



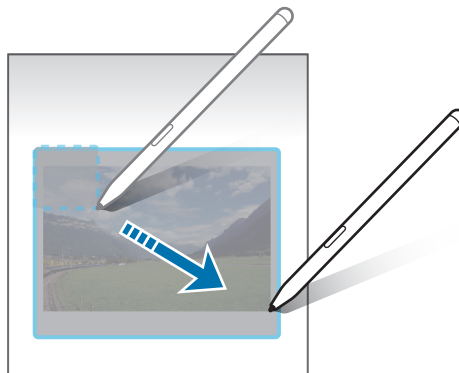

Smart Select

Markiere einen Bereich mit dem S Pen und führe Aktionen aus, wie z.B. Teilen oder Speichern. Du kannst auch einen Bereich eines Videos auswählen und als GIF speichern.

- 1 Wenn du Inhalte, wie Teile eines Bildes, aufnehmen möchtest, öffne das S Pen-Befehle-Feld und tippe **Smart Select** an.
- 2 Wähle das gewünschte Formsymbol auf der Symbolleiste aus und ziehe den S Pen über den Inhalt, den du markieren möchtest.



3 Wähle eine Option aus, die du mit dem markierten Bereich verwenden möchtest.

- **Anheften:** Den ausgewählten Bereich auf dem Bildschirm anheften. Du kannst das Bild auch in andere Apps einfügen, z.B. **Samsung Notes**. Ziehe das Bild in den Bildschirm der anderen Anwendung.
- **Kopieren:** Kopiere den ausgewählten Bereich und füge ihn in eine andere Anwendung oder andere Geräte ein, die in deinem Samsung Account angemeldet sind.
-  : Text aus dem ausgewählten Bereich extrahieren.
-  : Ändert automatisch das Aussehen des gewählten Bereichs.
-  : Etwas im markierten Bereich schreiben oder zeichnen.
-  : Markierten Bereich an andere senden.
-  : Den markierten Bereich in der **Galerie** speichern.

Bereich eines Videos aufnehmen

Markiere während des Abspielens eines Videos einen Bereich und nimm ihn als GIF auf.

- 1 Wenn du Inhalte während der Wiedergabe eines Videos aufnehmen möchtest, öffne das S Pen-Befehle-Feld und tippe **Smart Select** an.
- 2 Tippe auf der Symbolleiste  an.
- 3 Passe die Position und Größe des aufzunehmenden Bereichs an.

Position anpassen.

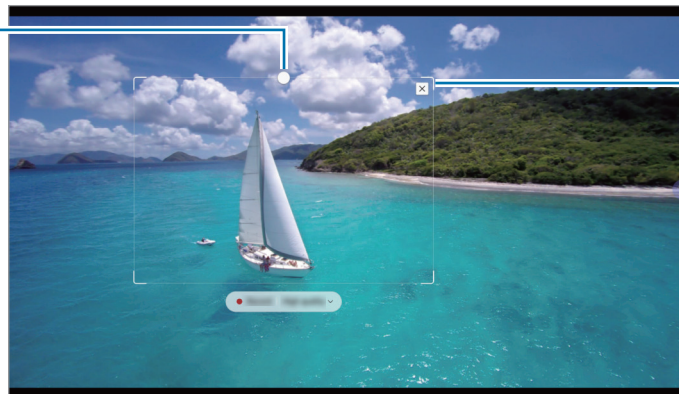

Größe durch Ziehen an einer Ecke des Rahmens ändern.





4 Tippe **Aufnehm.** an, um die Aufnahme zu starten.



- Starte die Wiedergabe des Videos, bevor du mit der Aufnahme beginnst.
- Die maximale Aufnahmezeit eines Videoausschnitts wird auf dem Bildschirm angezeigt.
- Bei der Aufnahme eines Videoausschnitts wird der Ton des Videos nicht aufgenommen.

5 Tippe **Anhalten** an, um die Aufnahme zu beenden.

6 Wähle eine Option aus, die du mit dem markierten Bereich verwenden möchtest.

- **Anheften:** Den ausgewählten Bereich auf dem Bildschirm anheften. Du kannst das GIF auch in andere Apps einfügen, z. B. **Samsung Notes**. Ziehe das GIF in den Bildschirm der anderen Anwendung.
- **Kopieren:** Kopiere den ausgewählten Bereich und füge ihn in eine andere Anwendung oder andere Geräte ein, die in deinem Samsung Account angemeldet sind.
-  : Etwas im markierten Bereich schreiben oder zeichnen. Tippe  an, um das Ergebnis vor dem Speichern der Datei zu überprüfen.
-  : Markierten Bereich an andere senden.
-  : Den markierten Bereich in der **Galerie** speichern.

Screenshot-Notiz

Nimm einen Screenshot auf, um Text oder Zeichnungen darauf einzufügen oder ihn zuzuschneiden.

- 1 Wenn du Inhalte aufnehmen möchtest, öffne das S Pen-Befehle-Feld und tippe **Screenshot-Notiz** an. Der aktuelle Bildschirm wird automatisch aufgenommen und die Bearbeitungssymbolleiste erscheint.
- 2 Schreibe ein Memo in den Screenshot.

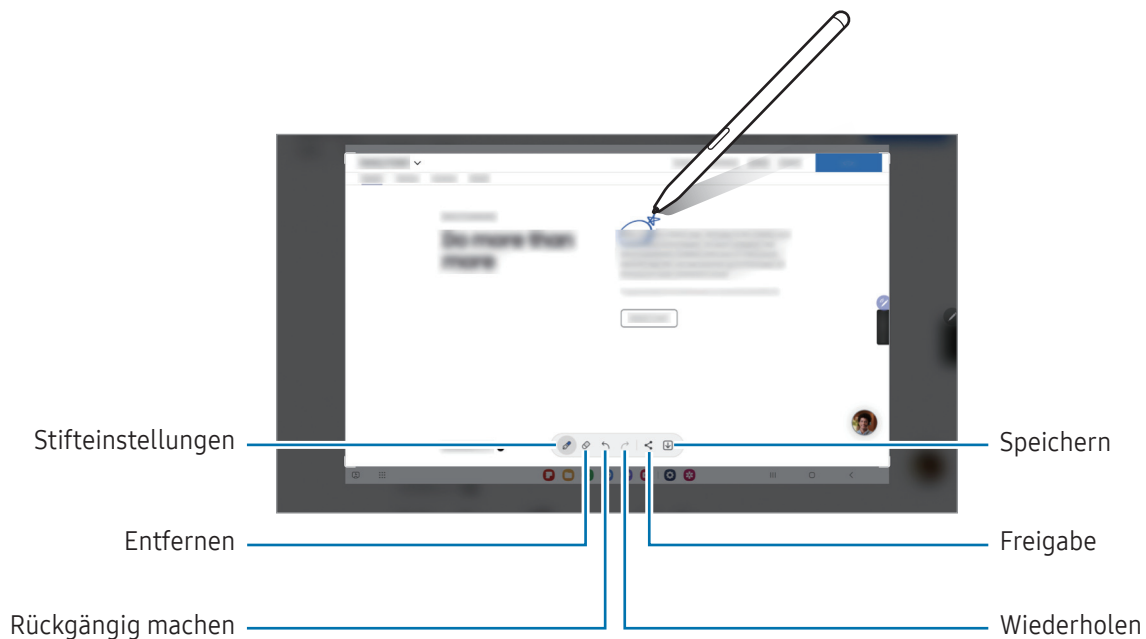

3 Teile oder speichere den Screenshot.

Die aufgenommenen Screenshots werden in der **Galerie** gespeichert.

 Bei der Verwendung bestimmter Anwendungen kannst du keinen Screenshot aufnehmen.

Live-Nachrichten

(Aufnehmen und Versenden des Erstellungsprozesses der Nachricht)

Erstelle und versende statt einer SMS eine individuelle Nachricht, indem du das Schreiben oder Zeichnen einer Live-Nachricht aufnimmst und als Animationsdatei speicherst.

- 1 Wenn du eine animierte Nachricht versenden möchtest, öffne das S Pen-Befehlefeld und tippe **Live-Nachrichten** an.
- 2 Passe das Hintergrundbild an und tippe **Fertig** oder **Zeichnen beginnen** an.
- 3 Schreibe oder zeichne auf den Bildschirm zum Erstellen einer Live-Nachricht.

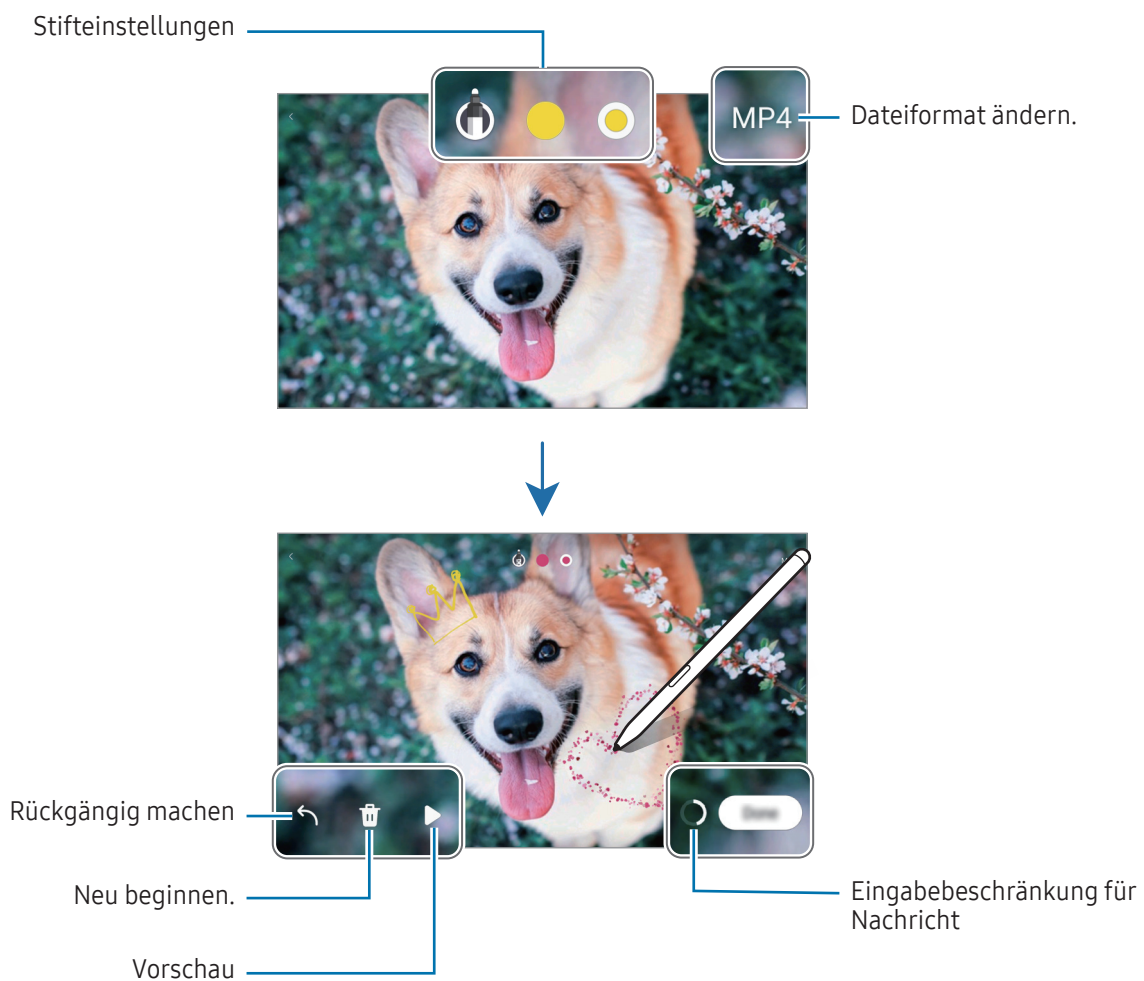

- 4 Tippe **Fertig** an.
Die Live-Nachricht wird als GIF-Datei oder als Video in der **Fertig** gespeichert.
- 5 Tippe **Senden** an und wähle eine Methode aus.

Übersetzen

Halte den S Pen über den Text, der übersetzt werden soll. Die im Text enthaltenen Einheiten werden umgerechnet.

- 1 Wenn du einen Text übersetzen möchtest, öffne das S Pen-Befehlefeld und tippe **Übersetzen** an.
- 2 Wähle oben auf dem Bildschirm im Übersetzungsfeld die Sprachen aus.
Du kannst bei Auswahl des Texts zwischen Wörtern und Sätzen wechseln, indem du **T** oder **☰** antippst.
- 3 Halte den S Pen über den Text, der übersetzt, oder über die Einheit, die umgerechnet werden soll.
Der übersetzte Text wird angezeigt. Tippe **🔊** an, um dir die Aussprache des Ausgangstexts anzuhören. Das Symbol **🔊** ist je nach ausgewählter Sprache möglicherweise nicht zu sehen.

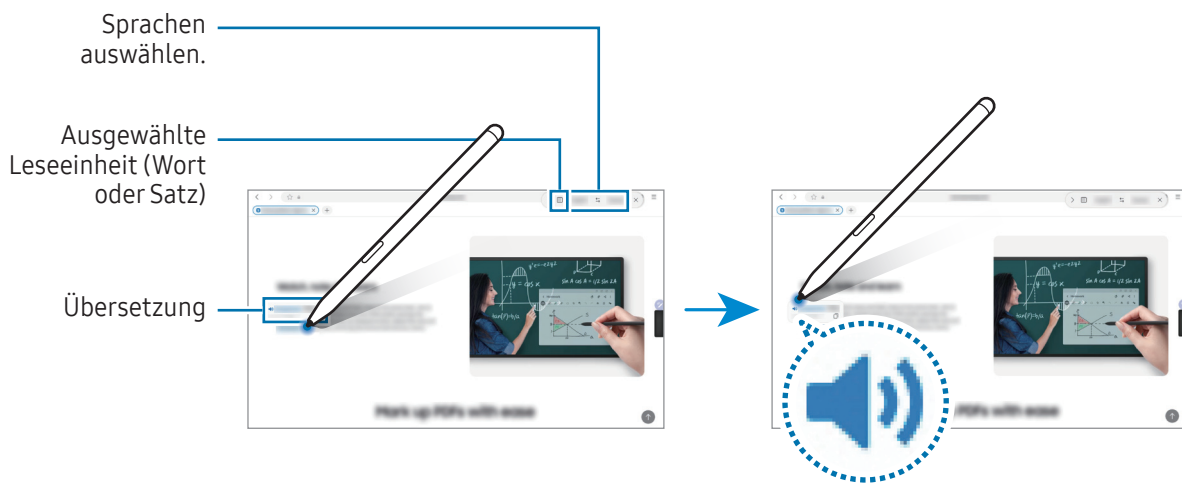

- Diese Funktion wird nicht für alle Sprachen angeboten.
- Diese Funktion ist nur verfügbar, wenn auf dem Bildschirm erfassbarer Text zu sehen ist.

Bixby Vision

Wenn du den S Pen über den Inhalt hältst, wird dieser erkannt und die Symbole für die verfügbaren Suchvorgänge werden angezeigt. Verwende die Funktionen beispielsweise, um nach ähnlichen Bildern zu suchen oder um Text zu erfassen und zu übersetzen. Weitere Informationen findest du unter [Bixby Vision](#).

- 1 Wenn du für ein Bild relevante Informationen suchst oder wenn du Text aus dem Bild extrahieren möchtest, öffne das S Pen-Befehle-Feld und tippe **Bixby Vision** an.
- 2 Halte den S Pen über den gewünschten Inhalt. Sobald die verfügbaren Optionen auf dem Bildschirm angezeigt werden, wähle die gewünschte aus.

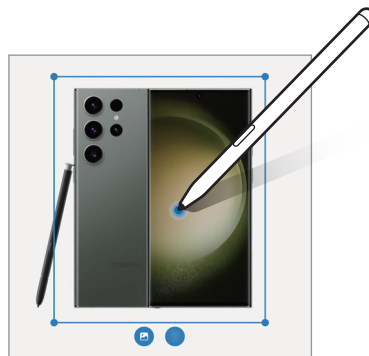

Überblicken

Verkleinere eine Anwendung zu einer Miniaturansicht und halte den S Pen über diese Miniaturansicht, um die Anwendung im Vollbildmodus zu öffnen.

Beispiel: Öffne eine Kartenanwendung und das S Pen-Befehlefeld und tippe dann **Überblicken** an. Die Anwendung wird zu einer Miniaturansicht verkleinert, die am unteren Bildschirmrand angezeigt wird. Halte während des Surfens im Internet den S Pen über die Miniaturansicht, um die Kartenanwendung in der Vollbildansicht zu öffnen und nach Orten zu suchen.

Entferne den S Pen vom Bildschirm, um die Anwendung wieder in der Miniaturansicht anzuzeigen.

Ziehe zum Schließen der verkleinerten Anwendung die Miniaturansicht am oberen Bildschirmrand auf **Entfernen**.

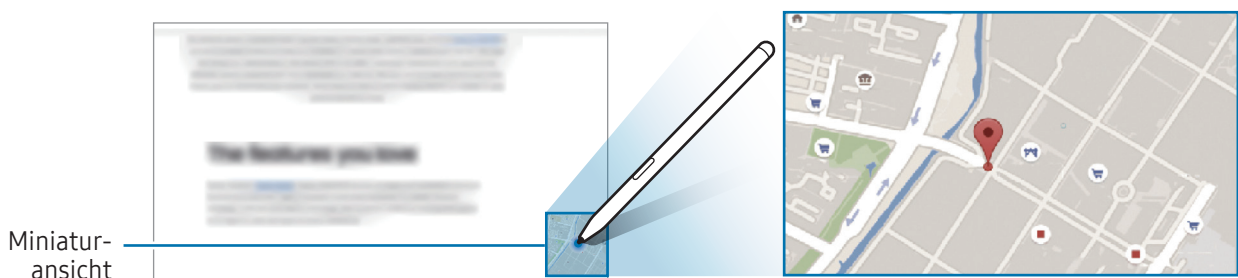

In Kalender schreiben

Trage deine Termine ein, indem du auf dem Kalenderbildschirm zeichnest oder schreibst.

Öffne das S Pen-Befehlsfeld, tippe **In Kalender schreiben** an und trage dann deine Termine im Kalender ein. Tippe abschließend **Speichern** an. Zum Bearbeiten tippe  an.

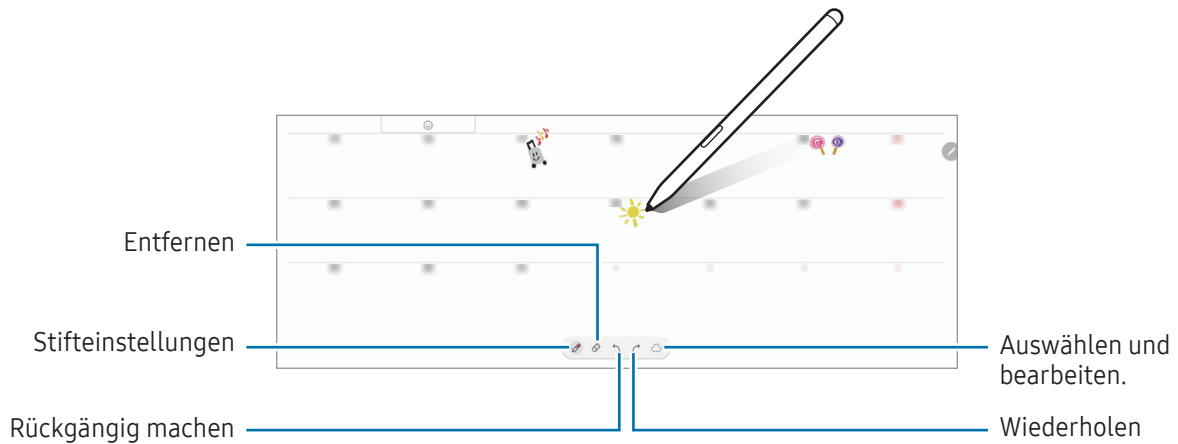

S Pen zu Text

Du kannst das Gerät so einstellen, dass alles, was du mit dem S Pen schreibst, in Text umgewandelt wird.

- 1 Öffne die **Einstellungen** und tippe **Erweiterte Funktionen** → **S Pen** → **S Pen zu Text** und anschließend den Schalter an, um die Funktion zu aktivieren.

 Tippe **So wird bearbeitet** an, um zu erfahren, wie du Text mit dem S Pen bearbeitest.

- 2 Schreibe mit dem S Pen in ein Texteingabefeld, z.B. ein Suchfeld oder eine Adressleiste. Die Handschrift wird in Text umgewandelt.

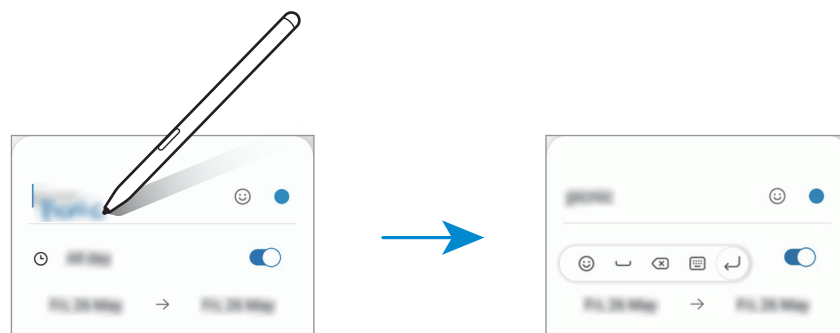

Air View

Halte den S Pen über ein Element auf dem Bildschirm, um den Inhalt in der Vorschau oder Informationen in einem Pop-up-Fenster aufzurufen.

In einigen Anwendungen werden Action-Schaltflächen im Vorschaufenster angezeigt.

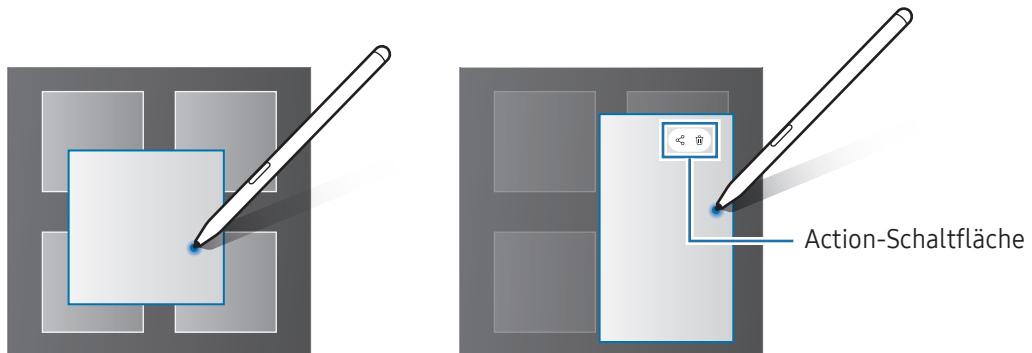

Öffne bei deaktivierter Funktion die **Einstellungen**, tippe **Erweiterte Funktionen** → **S Pen** und dann den Schalter **Air View** an, um die Funktion zu aktivieren.

Stiftauswahl

(Schnelles Auswählen von Elementen mit dem S Pen)

Halte die S Pen-Taste gedrückt und ziehe den S Pen über Text oder Elementlisten, um mehrere Elemente oder Text auszuwählen. Du kannst die ausgewählten Elemente oder Textbereiche auch in eine andere Anwendung kopieren und einfügen oder für andere freigeben.

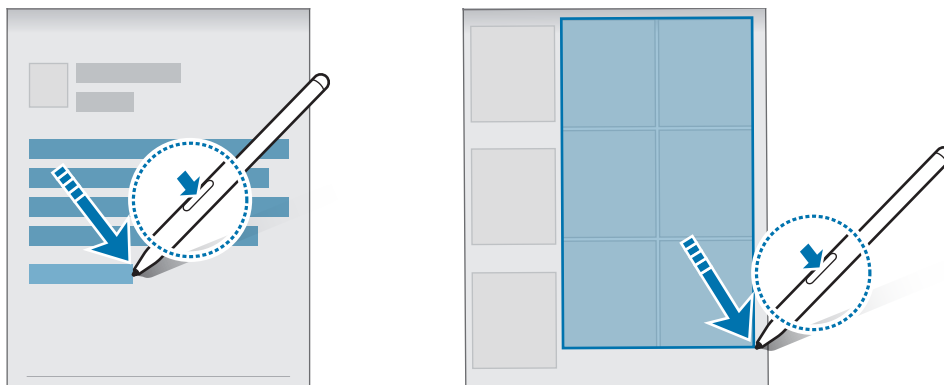

Screen Off-Memos

Erstelle Memos, indem du auf den Bildschirm schreibst, ohne dass er eingeschaltet werden muss.

Wenn der Bildschirm ausgeschaltet ist, halte den S Pen über den Bildschirm und drücke die S Pen-Taste.

Wenn du nach dem Schreiben eines Memos auf **Speichern** tippst oder den S Pen wieder in den Ladebereich des S Pen einsetzt, wird es in **Samsung Notes** gespeichert.



Öffne bei deaktivierter Funktion die **Einstellungen**, tippe **Erweiterte Funktionen** → **S Pen** und dann den Schalter **Screen Off-Memos** an, um die Funktion zu aktivieren.

Bildschirm mit dem S Pen entsperren

Wenn der Bildschirm gesperrt und der S Pen verbunden ist, kannst du ihn durch Drücken der S Pen-Taste entsperren.

1 Öffne die **Einstellungen** und tippe **Erweiterte Funktionen** → **S Pen** → **Weitere S Pen-Einstellungen** an.

2 Tippe den Schalter **Entsperren mit S Pen** an, um diese Entsperrmethode zu aktivieren.

Der Bildschirm lässt sich jetzt durch Drücken der S Pen-Taste entsperren.

- Die Funktion **Entsperren mit S Pen** ist nur dann verfügbar, wenn die entsprechende Entsperrmethode eingestellt ist.
- Zur Verwendung dieser Funktion muss der S Pen mit dem Gerät verbunden sein.

Telefon



Einführung

Sprach- oder Videoanrufe tätigen oder annehmen.



Du kannst Anruf- und Nachrichtenfunktionen auf deinem Tablet mit deiner Telefonnummer unter Verwendung der **Anrufe/SMS auf anderen Geräten**-Funktion nutzen. Öffne auf deinem Tablet und Telefon **Einstellungen**, tippe **Verbundene Geräte** → **Anrufe/SMS auf anderen Geräten** an und tippe dann den Schalter an, um die Funktion zu aktivieren. Du musst auf Tablet und Telefon denselben Samsung Account registrieren und dich darin anmelden. Einige Anruf- und Nachrichtenfunktionen sind möglicherweise nicht verfügbar.

Anrufe tätigen

- 1 Öffne die Anwendung **Telefon** und tippe **Tastatur** an.
- 2 Gib eine Telefonnummer ein.
- 3 Tippe zum Tätigen eines Sprachanrufs  oder zum Tätigen eines Videoanrufs  oder  an.

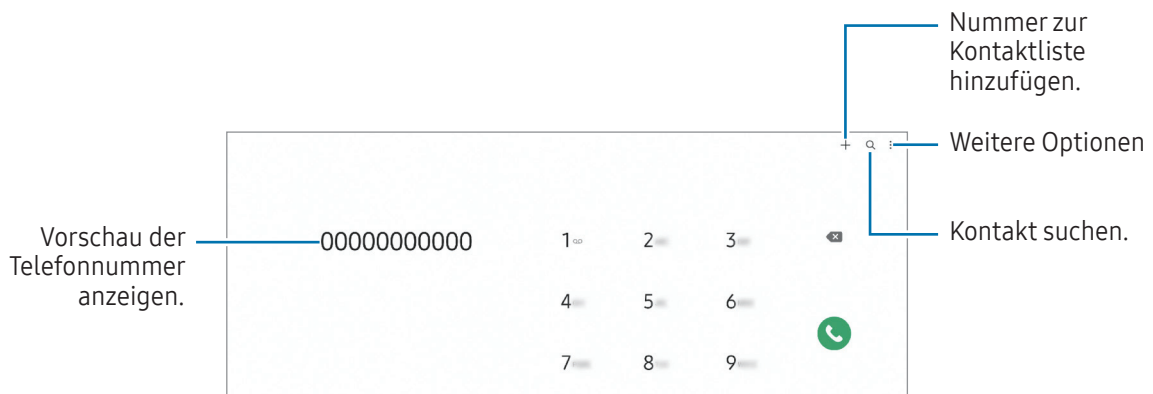

Anrufe aus Protokollen oder Kontaktlisten tätigen

Öffne die Anwendung **Telefon**, tippe **Letzte** oder **Kontakte** an und streiche dann auf einem Kontakt oder einer Telefonnummer nach rechts, um einen Anruf zu tätigen.

Tippe bei deaktivierter Funktion  → **Einstellungen** → **Andere Anrufeinstellungen** und dann den Schalter **Für Anruf/Nachrichten streichen** an, um die Funktion zu aktivieren.

Kurzwahl verwenden

Öffne zum Festlegen einer Kurzwahlnummer die Anwendung **Telefon**, tippe **Tastatur** →  → **Kurzwahlnummern** an, wähle eine Kurzwahlnummer aus und füge dann eine Telefonnummer hinzu.

Berühre zum Tätigen eines Anrufs eine Kurzwahlnummer auf der Tastatur und lasse sie angetippt. Tippe zum Einrichten von Kurzwahlnummern ab 10 die erste(n) Ziffer(n) der Zahl an und lasse dann die letzte Ziffer angetippt.

Zum Festlegen der Nummer **123** als Kurzwahlnummer tippst du zunächst die **1** und dann die **2** an, dann berührst du die **3** und lässt sie angetippt.

Internationalen Anruf tätigen

- 1 Öffne die Anwendung **Telefon** und tippe **Tastatur** an.
- 2 Berühre die **0** und lasse sie angetippt, bis das Pluszeichen **+** angezeigt wird.
- 3 Gib die Landes- und Ortsvorwahl sowie die Telefonnummer ein und tippe  an.

Anrufe entgegennehmen



Anruf beantworten

Ziehe bei einem eingehenden Anruf  aus dem großen Kreis.

Anruf abweisen

Ziehe bei einem eingehenden Anruf  aus dem großen Kreis.

Ziehe die Leiste **Nachricht senden** nach oben und wähle die Nachricht aus, die gesendet werden soll, um beim Abweisen eingehender Anrufe eine Nachricht zu senden.

Öffne zum Erstellen verschiedener Ablehnungsnachrichten die Anwendung **Telefon**, tippe  → **Einstellungen** → **Schnellnachrichten zum Ablehnen** an, gib eine Nachricht ein und tippe abschließend  an.

Telefonnummern blockieren

Blockiere Anrufe bestimmter Nummern, die du deiner Blockierungsliste hinzugefügt hast.





Öffne die Anwendung **Telefon**, tippe  → **Einstellungen** → **Nummern sperren** an und wähle dann Kontakte oder Telefonnummern aus, die du in der Liste der blockierten Nummern speichern möchtest.

Wenn eine der blockierten Nummern versucht, dich zu kontaktieren, wirst du nicht benachrichtigt. Die Anrufe werden im Anrufprotokoll aufgeführt.



Du kannst auch eingehende Anrufe von Personen blockieren, die die Anzeige ihrer Anrufer-ID unterdrücken. Tippe den Schalter **Anrufe von unbekanntem Nummern sperren** an, um diese Funktion zu aktivieren.

Optionen während eines Anrufs

- **Anruf hinzufügen:** Weitere Nummer wählen (zweiter Anruf). Der erste Anruf wird gehalten. Wenn du den zweiten Anruf beendest, wird das Gespräch mit dem ersten Anrufer fortgesetzt.
- **Anruf halten:** Anruf halten.
- **Videoanruf:** Zu einem Videoanruf wechseln.
- **Bluetooth:** Zu einem mit dem Gerät verbundenen Bluetooth-Headset umschalten.
- **Stumm:** Mikrofon ausschalten, damit der andere Teilnehmer dich nicht hören kann.
- **Tastatur / Ausblenden:** Tastatur ein- oder ausblenden.
-  : Aktuellen Anruf beenden.
-  : Während eines Videoanrufs zu einem Sprachanruf wechseln.
-  : Du kannst einstellen, dass das Gerät bei einem Videoanruf den Aufnahmewinkel und den Zoom automatisch anpasst, wenn eine Person erkannt und nachverfolgt wird.
-  : Während eines Videoanrufs den Bildschirm sperren.
- **Effekte:** Bei einem Videoanruf verschiedene Effekte anwenden.
- **Kamera:** Kamera während eines Videoanrufs ausschalten, damit der andere Teilnehmer dich nicht sehen kann.
- **Wechseln:** Während eines Videoanrufs zwischen der vorderen und der hinteren Kamera umschalten.



Einige Funktionen sind möglicherweise je nach Mobilfunkanbieter oder Modell nicht verfügbar.

Kontakte

Einführung

Erstelle neue Kontakte oder verwalte die Kontakte auf dem Gerät.

Kontakte hinzufügen

Neuen Kontakt erstellen

- 1 Öffne die Anwendung **Kontakte** und tippe **+** an.
- 2 Wähle einen Speicherort aus.
- 3 Gib die Kontaktinformationen ein und tippe **Speichern** an.

Kontakte importieren

Du kannst Kontakte aus anderen Speicherquellen in dein Gerät importieren.

- 1 Öffne die Anwendung **Kontakte** und tippe **≡** → **Verwalten von Kontakten** → **Kontakteimport** an.
- 2 Folge der Anleitung auf dem Bildschirm, um Kontakte zu importieren.

Kontakte mit Webkonten synchronisieren





Synchronisiere die Kontakte auf deinem Gerät mit Onlinekontakten aus deinen Webkonten, z.B. deinem Samsung Account.

- 1 Öffne die **Einstellungen**, tippe **Konten und Sicherung** → **Konten verwalten** an und wähle das Konto aus, mit dem synchronisiert werden soll.
- 2 Tippe **Konto synchronisieren** an und aktiviere den Schalter **Kontakte**.

Kontakte suchen

Öffne die Anwendung **Kontakte**. Tippe oben in der Kontaktliste **Q** an und gib Suchkriterien ein.

Tippe den Kontakt an. Führe dann eine der folgenden Aktionen aus:

-  : Einen Sprachanruf tätigen.
-  : Nachricht verfassen.
-  /  : Tätige einen Videoanruf.
-  : E-Mail verfassen.

Kontakte löschen

- 1 Öffne die Anwendung **Kontakte** und tippe  → **Bearbeiten** an.
- 2 Wähle Kontakte aus und tippe **Löschen** an.

Tippe auf der Kontaktliste einen Kontakt und dann **Mehr** → **Löschen** an, um die Kontakte einzeln zu löschen.

Kontakte freigeben

Du kannst Kontakte über verschiedene Freigabeoptionen an andere senden.

- 1 Öffne die Anwendung **Kontakte** und tippe  → **Bearbeiten** an.
- 2 Wähle Kontakte aus und tippe **Senden** an.
- 3 Wähle eine Freigabemethode aus.

Gruppen erstellen

Du hast die Möglichkeit, Gruppen, zum Beispiel für Familie oder Freunde, zu erstellen, und Kontakte nach Gruppen zu verwalten.

- 1 Öffne die Anwendung **Kontakte** und tippe  → **Gruppen** → **Gruppe erstellen** an.
- 2 Folge der Anleitung auf dem Bildschirm, um eine Gruppe zu erstellen.

Doppelte Kontakte zusammenführen

Wenn deine Kontaktliste doppelte Kontakte enthält, kannst du diese zusammenführen, um die Liste übersichtlich zu halten.

- 1 Öffne die Anwendung **Kontakte** und tippe  → **Verwalten von Kontakten** → **Kontakte zusammenführen** an.
- 2 Aktiviere die Kontrollkästchen der entsprechenden Kontakte und tippe **Verknüpfen** an.

Nachrichten



Einführung

Versende und ordne Nachrichten nach Unterhaltung.

Wenn du Nachrichten im Roaming-Modus sendest oder empfangst, kann dies zusätzliche Kosten verursachen.

 Du kannst Anruf- und Nachrichtenfunktionen auf deinem Tablet mit deiner Telefonnummer unter Verwendung der **Anrufe/SMS auf anderen Geräten**-Funktion nutzen. Öffne auf deinem Tablet und Telefon **Einstellungen**, tippe **Verbundene Geräte** → **Anrufe/SMS auf anderen Geräten** an und tippe dann den Schalter an, um die Funktion zu aktivieren. Du musst auf Tablet und Telefon denselben Samsung Account registrieren und dich darin anmelden. Einige Anruf- und Nachrichtenfunktionen sind möglicherweise nicht verfügbar.

Nachrichten versenden

- 1 Öffne die Anwendung **Nachrichten** und tippe  an.
- 2 Füge Empfänger hinzu und gib eine Nachricht ein.
Berühre , lasse es angetippt und sprich den Nachrichtentext, um eine Sprachnachricht aufzunehmen und zu senden. Das Aufnahmesymbol wird nur angezeigt, solange das Nachrichteneingabefeld leer ist.
- 3 Tippe  an, um die Nachricht zu senden.

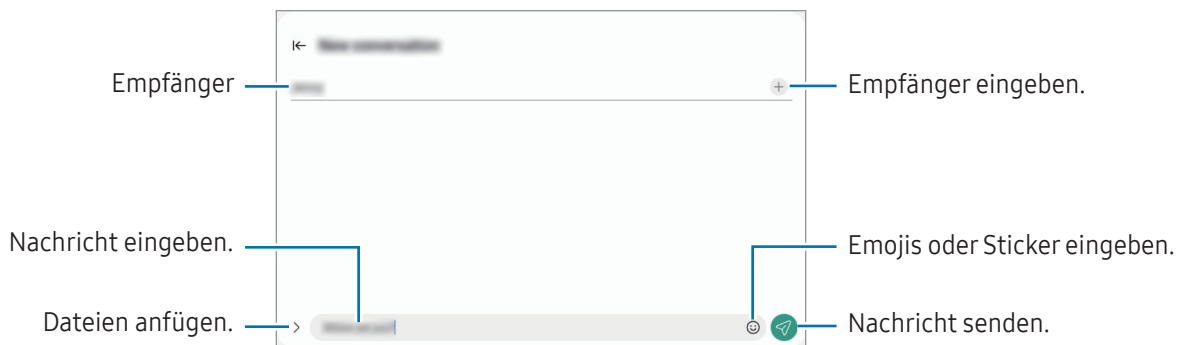

Nachrichten lesen

- 1 Öffne die Anwendung **Nachrichten** und tippe **Konversationen** an.
- 2 Wähle in der Nachrichtenliste einen Kontakt oder eine Telefonnummer aus.
 - Tippe zum Beantworten der Nachricht das Nachrichteneingabefeld an, gib eine Nachricht ein und tippe dann  an.
 - Spreize zwei Finger auf dem Bildschirm oder führe sie zusammen, um die Schriftgröße anzupassen.

Nachrichten sortieren

Sortiere Nachrichten nach Kategorie.

Öffne die Anwendung **Nachrichten** und tippe **Konversationen** → **+** an.

Sollte die Kategorieoption nicht zu sehen sein, tippe **⋮** → **Einstellungen** und dann den Schalter **Konversationskategorien** an, um sie zu aktivieren.

Nachrichten löschen

Berühre eine zu löschende Nachricht, lasse sie angetippt und tippe dann **Löschen** an.

Nachrichteneinstellungen ändern

Öffne die Anwendung **Nachrichten** und tippe **⋮** → **Einstellungen** an. Du kannst unerwünschte Nachrichten blockieren, Benachrichtigungseinstellungen ändern und vieles mehr.

Kamera

Einführung

Nimm Fotos und Videos in verschiedenen Modi und mit unterschiedlichen Einstellungen auf.

Verhaltensweisen bei der Verwendung der Kamera

- Nimm keine Fotos oder Videos von anderen Personen ohne ihre Erlaubnis auf.
- Nimm keine Fotos oder Videos an Orten auf, an denen dies nicht erlaubt ist.
- Nimm keine Fotos oder Videos an Orten auf, an denen du die Privatsphäre anderer Personen verletzen könntest.

Fotos aufnehmen

1 Öffne die Anwendung **Kamera**.

Du kannst die Anwendung auch öffnen, indem du die Funktionstaste zweimal drückst oder auf dem gesperrten Bildschirm  nach links ziehst.



- Einige Kamerafunktionen sind nicht verfügbar, wenn du die Anwendung **Kamera** auf dem Sperrbildschirm oder bei ausgeschaltetem Bildschirm öffnest und eine Bildschirmsperre eingerichtet ist.
- Die Kamera wird automatisch abgeschaltet, wenn sie nicht verwendet wird.
- Einige Methoden sind möglicherweise je nach Mobilfunkanbieter oder Modell nicht verfügbar.

2 Tippe auf dem Vorschaubildschirm das Bild an der Position an, an der die Kamera das Bild scharfstellen soll. Zieh den Schieberegler, der über oder unter dem kreisförmigen Rahmen angezeigt wird, um die Helligkeit von Bildern anzupassen.

3 Tippe an, um ein Foto aufzunehmen.

Wenn du den Aufnahmemodus ändern möchtest, zieh die Liste mit den Aufnahmemodi nach links oder rechts oder streiche auf dem Vorschaubildschirm nach links oder rechts.

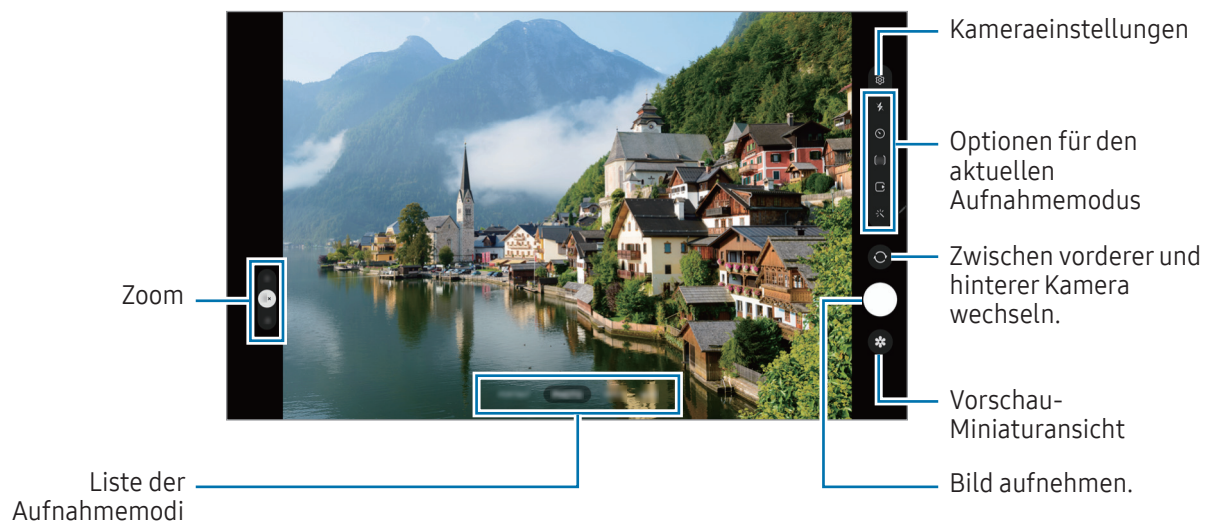



- Der Vorschaubildschirm variiert je nach Aufnahmemodus und verwendeter Kamera.
- Der Fokus ist möglicherweise nicht scharf, wenn das Motiv zu nah ist. Halte ausreichend Abstand, wenn du Fotos oder Videos aufnimmst.
- Sollten die aufgenommenen Fotos verschwommen wirken, reinige die Kameralinse und versuche es erneut.
- Stelle sicher, dass das Objektiv nicht beschädigt oder verschmutzt ist. Andernfalls funktioniert das Gerät in einigen Modi, für die hohe Auflösungen erforderlich sind, möglicherweise nicht einwandfrei.
- Die Kamera des Geräts verfügt über ein Weitwinkelobjektiv. Bei Weitwinkelfotos oder -videos kann eine geringe Verzerrung auftreten. Dies ist kein Zeichen für einen Gerätedefekt.
- Die maximale Kapazität für Videoaufnahmen kann je nach Auflösung variieren.
- Falls das Gerät plötzlichen Temperaturschwankungen ausgesetzt ist und sich die Temperaturen an der Innen- und Außenseite des Kameraobjektivs unterscheiden, kann die Kamera beschlagen oder sich Kondenswasser bilden. Vermeide derartige Umstände, wenn du die Kamera nutzen möchtest. Sollte sie beschlagen, lass die Kamera bei Zimmertemperatur trocknen, bevor du Fotos oder Videos damit aufnimmst. Andernfalls kann das Ergebnis verschwommen sein.

Zoomfunktionen verwenden

Wähle **0.5x/1x/2x** aus oder ziehe die Option zum Zoomen nach oben oder unten. Du kannst auch zum Vergrößern auf dem Bildschirm zwei Finger auseinander und zum Verkleinern zusammen bewegen.

► SM-X710, SM-X716B:

- **1x:** Nimm herkömmliche Fotos oder Videos auf.
- **2x:** Nimm Fotos oder Videos mit vergrößertem Motiv auf.

► SM-X810, SM-X816B, SM-X910, SM-X916B:

- **0.5x:** Mit der Ultraweitwinkel-Kamera kannst du Weitwinkelfotos oder -videos aufnehmen, beispielsweise von Landschaften.
- **1x:** Mit der Weitwinkelkamera nimmst du Fotos oder Videos mit normalen Proportionen auf.
- **2x:** Mit der Telekamera nimmst du Fotos und Videos mit vergrößertem Motiv auf.



Die Zoomfunktionen sind nur verfügbar, wenn du die hintere Kamera verwendest.

Fokus (AF) und Belichtung (AE) fest einstellen

Du kannst den Fokus oder die Belichtung fest für einen ausgewählten Bereich einstellen, um zu verhindern, dass die Kamera basierend auf Änderungen an den Motiven oder den Lichtquellen automatisch Anpassungen vornimmt.

Berühre den Bereich, der scharf gestellt werden soll, und lasse ihn angetippt. Daraufhin werden der AF/AE-Rahmen in diesem Bereich angezeigt und Fokus und Belichtung fest eingestellt. Die Einstellung wird auch nach der Aufnahme eines Fotos beibehalten.











Diese Funktion ist je nach Aufnahmemodus möglicherweise nicht verfügbar.







Kamera-Taste verwenden

- Berühre die Kamera-Taste und lasse sie angetippt, um ein Video aufzunehmen.
- Wenn du Serienbilder erstellen möchtest, ziehe die Kamera-Taste Richtung Bildschirmkante und halte sie gedrückt.
- Wenn du eine weitere Kamera-Taste hinzufügst, kannst du diese überall auf dem Bildschirm platzieren, um so noch einfacher Fotos aufzunehmen. Tippe auf dem Vorschaubildschirm  → **Auslöser** und dann den Schalter **Schwabender Auslöser** an, um die Funktion zu aktivieren.

Optionen für den aktuellen Aufnahmemodus

Verwende auf dem Vorschaubildschirm folgende Optionen.

-  : Blitz ein- oder ausschalten.
-  : Wähle die Verzögerungszeit bis zum automatischen Auslösen der Kamera aus.
-  : Seitenverhältnis für Fotos auswählen.
-  : Fernsteuerungsfunktion ein- oder ausschalten. Bei aktivierter Funktion wird einige Sekunden vor dem Antippen der Kamera-Taste ein Videoclip aufgenommen.
-  : Aufnahmedauer für Hyperlapse-Videos ändern.
-  : Bildrate für Hyperlapse-Videos auswählen.
-  : Seitenverhältnis für Videos auswählen.
-  : Auflösung für Videos auswählen.
-  : Filter- oder Beauty-Effekte anwenden.

-  : Methode für die Belichtungsmessung auswählen. Hierdurch wird bestimmt, wie Lichtwerte berechnet werden.  Bei **Mittenbetonte Messung** wird anhand des Lichts in der Mitte der Aufnahme die Belichtung der Aufnahme berechnet.  Bei **Matrixmessung** wird der Durchschnitt der gesamten Szene einbezogen.  Bei **Punktmessung** wird anhand des Lichts in einem kleinen Bereich in der Mitte der Aufnahme die Belichtung der Aufnahme berechnet.
-  : Im Modus **ESSEN** wird ein Motiv innerhalb des Rahmens scharf gestellt und der Bereich außerhalb des Rahmens erscheint unscharf.
-  : Im Modus **ESSEN** die Farbtemperatur anpassen.
-  : Die Aufnahmeoptionen bei Single Take-Aufnahmen anpassen.

 Die verfügbaren Optionen variieren möglicherweise je nach Modell oder Aufnahmemodus.

Fotomodus

Die Kamera passt die Aufnahmeoptionen automatisch an die Umgebung an.

Tippe in der Liste mit den Aufnahmemodi **FOTO** und  an, um ein Foto aufzunehmen.

Aufnahmevorschläge



Die Kamera erkennt die Position und den Winkel des Motivs und schlägt dir die ideale Bildkomposition vor. Tippe auf dem Vorschaubildschirm  und dann den Schalter **Aufnahmevorschläge** an, um die Funktion zu aktivieren.

- 1 Tippe in der Liste mit den Aufnahmemodi **FOTO** an.
Auf dem Vorschaubildschirm werden Führungslinien angezeigt.
- 2 Richte die Führungslinien auf das Motiv.
Wenn die Kamera die Komposition erkannt hat, erscheint die Empfehlung auf dem Vorschaubildschirm.
- 3 Bewege das Gerät, sodass die Führungslinien mit der empfohlenen Komposition übereinstimmen.
Wenn die ideale Komposition erreicht wurde, werden die Führungslinien gelb.
- 4 Tippe  an, um ein Foto aufzunehmen.





Selfies aufnehmen

Du kannst mit der Frontkamera Selbstporträts aufnehmen.

- 1 Streiche auf dem Vorschaubildschirm nach oben oder unten oder tippe  an, um für Selbstporträts zur Frontkamera zu wechseln.
- 2 Schaue in das vordere Kameraobjektiv.
Tippe  an, um Selbstporträts mit einem Weitwinkel-Foto einer Landschaft oder anderer Menschen aufzunehmen.
- 3 Tippe  an, um ein Foto aufzunehmen.





Filter und Beauty-Effekte anwenden

Du kannst einen Filtereffekt auswählen oder verschiedene Gesichtsmerkmale anpassen, z.B. Hautton oder Gesichtsform, bevor du ein Foto aufnimmst.

- 1 Tippe auf dem Vorschaubildschirm  an.
- 2 Wähle Effekte aus und nimm ein Foto auf.
Tippe auf , um Filter aus dem **Galaxy Store** herunterzuladen, oder erstelle deinen eigenen Filter.
Verwende dazu ein Bild aus der **Galerie** mit einem Farbton, der dir gefällt.

Videomodus

Die Kamera passt die Aufnahmeoptionen automatisch an die Umgebung an.



- 1 Tippe in der Liste mit den Aufnahmemodi **VIDEO** und dann  an, um ein Video aufzunehmen.
 - Wenn du während der Aufnahme zwischen der Front- und hinteren Kamera wechseln möchtest, wische auf dem Vorschaubildschirm nach oben oder unten oder tippe  an.
 - Tippe  an, um während der Aufnahme ein Bild aus dem Video aufzunehmen.
- 2 Tippe  an, um die Videoaufnahme zu beenden.



Der optische Zoom funktioniert unter schlechten Lichtverhältnissen möglicherweise nicht.

Porträt-/Porträtvideo-Modus

Im Porträtmodus oder Porträtvideomodus kannst du Fotos oder Videos aufnehmen, auf denen der Hintergrund unscharf gestellt und das Motiv hervorgehoben wird. Du kannst nach dem Aufnehmen eines Fotos auch einen Hintergrundeffekt anwenden und ihn bearbeiten.



- 1 Tippe in der Liste mit den Aufnahmemodi **PORTRAIT** oder **MEHR** → **PROFI-VIDEO** an.
- 2 Tippe  an und wähle einen Hintergrundeffekt aus.
Stelle den gewünschten Wert mit dem Schieberegler ein, um die Intensität des Hintergrundeffekts anzupassen.
- 3 Wenn auf dem Vorschaubildschirm **Bereit** angezeigt wird, tippe  an, um ein Foto aufzunehmen, oder  , um ein Video aufzunehmen.



- Die verfügbaren Optionen variieren möglicherweise je nach Aufnahmemodus.
- Verwende diese Funktion an einem ausreichend beleuchteten Ort.
- Die Unschärfstellung des Hintergrunds kann unter folgenden Bedingungen möglicherweise nicht richtig angewendet werden:
 - Das Gerät oder das Motiv bewegt sich.
 - Das Motiv ist schmal oder durchsichtig.
 - Das Motiv hat eine ähnliche Farbe wie der Hintergrund.
 - Das Motiv bzw. der Hintergrund ist unifarben.

Profi-Modus/Profi-Video-Modus

Du kannst beim Aufnehmen von Fotos oder Videos verschiedene Aufnahmeoptionen wie den Belichtungs- oder ISO-Wert manuell einstellen.

Tippe in der Liste mit den Aufnahmemodi **MEHR** → **PRO** oder **PROFI-VIDEO** an. Wähle Optionen aus, passe die Einstellungen wie gewünscht an und tippe dann  an, um ein Foto aufzunehmen, oder , um ein Video zu erstellen.

Verfügbare Optionen

- **WB:** Geeigneten Weißabgleich auswählen, damit die Bilder über ein naturgetreues Farbspektrum verfügen. Du kannst die Farbtemperatur einstellen.
- **EV:** Belichtungswert ändern. Über diese Einstellung wird festgelegt, wie viel Licht auf den Kamerasensor gelangt. Verwende bei weniger Licht eine höhere Belichtung.
- **ISO:** ISO-Wert auswählen. Hierdurch wird die Lichtempfindlichkeit der Kamera gesteuert. Niedrige Werte stehen für unbewegliche oder hell beleuchtete Objekte. Höhere Werte eignen sich für Motive, die sich schnell bewegen oder schwach beleuchtet sind. Allerdings können höhere ISO-Einstellungen in Fotos oder Videos Bildrauschen hervorrufen.

Fokusbereich und Belichtungsbereich trennen

Du kannst den Fokusbereich und Belichtungsbereich trennen.

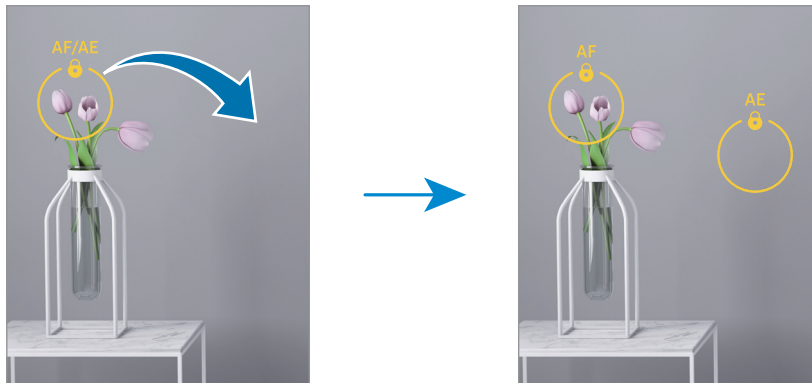

Berühre den Vorschau-Bildschirm und lasse ihn angetippt. Auf dem Bildschirm erscheint der AF/AE-Rahmen. Ziehe den Rahmen auf den Bereich, in dem du den Fokusbereich und den Belichtungsbereich voneinander trennen möchtest.



Single Take-Modus

Mache mehrere Fotos und Videos mit einer Aufnahme.

Dein Gerät wählt automatisch die besten Ergebnisse aus und erstellt Fotos mit Filtern oder Videos, in denen bestimmte Ausschnitte wiederholt werden.

- 1 Tippe in der Liste mit den Aufnahmemodi **MEHR** → **SINGLE TAKE** an.
- 2 Tippe  an, um die gewünschte Szene aufzunehmen.
- 3 Tippe anschließend die Miniaturansicht der Vorschau an.
Wenn du weitere Ergebnisse aufrufen möchtest, ziehe das Symbol  nach oben. Wenn du die Ergebnisse einzeln speichern möchtest, tippe **Auswählen** an, markiere die gewünschten Elemente und tippe dann  an.

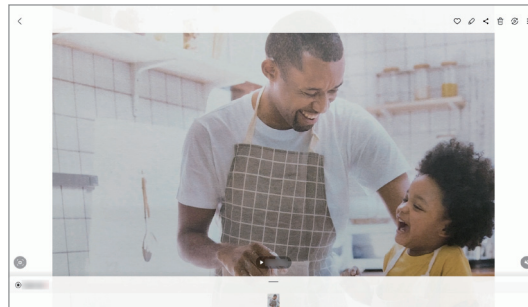



Nachtmodus

Nimm mit dieser Funktion Fotos bei schlechten Lichtverhältnissen auf, ohne den Blitz zu verwenden. Wenn du ein Stativ verwendest, erhältst du hellere und schärfere Aufnahmen.

- 1 Tippe in der Liste mit den Aufnahmemodi **MEHR** → **NACHT** an.
- 2 Tippe  an und halte das Gerät bis zum Ende der Aufnahme ruhig.



Essensmodus

Nimm Fotos von Essen mit intensiveren Farben auf.

- 1 Tippe in der Liste mit den Aufnahmemodi **MEHR** → **ESSEN** an.
Auf dem Bildschirm wird ein Rahmen angezeigt und der Bereich außerhalb des Rahmens wird unscharf gestellt.
- 2 Ziehe zum Ändern der Rahmengröße eine Ecke des Rahmens.
Tippe auf den gewünschten Bereich oder ziehe den Rahmen, um ihn zu verschieben.
- 3 Tippe  an und stelle die Farbtemperatur mit dem Schieberegler ein.
- 4 Tippe  an, um ein Foto aufzunehmen.





Panoramamodus

Nimm im Panoramamodus mehrere Fotos auf und füge sie dann zu einer Weitwinkelaufnahme zusammen.

- 1 Tippe in der Liste mit den Aufnahmemodi **MEHR** → **PANORAMA** an.
 - 2 Tippe  an und bewege das Gerät langsam in eine Richtung.
Positioniere das Bild innerhalb des Rahmens des Suchers. Wenn das Vorschaubild außerhalb des Rahmens ist oder du das Gerät nicht bewegst, beendet das Gerät die Fotoaufnahme automatisch.
 - 3 Tippe  an, um die Fotoaufnahme zu beenden.
-  Nimm möglichst keine Fotos mit unklarem Hintergrund auf, z.B. mit einem wolkenlosen Himmel oder einer einfachen Wand.

Hyperlapse-Modus

Nimm Szenen wie vorbeilaufende Personen oder vorbeifahrende Autos auf und zeige sie als Zeitraffervideos an.

- 1 Tippe in der Liste mit den Aufnahmemodi **MEHR** → **HYPERLAPSE** an.
- 2 Tippe  an und wähle eine Option für die Bildrate aus.
Wenn du die Bildrate auf  einstellst, passt das Gerät die Bildrate automatisch an die Änderungsgeschwindigkeit der Szene an.
- 3 Tippe  an, um die Aufnahme zu starten.
- 4 Tippe  an, um die Aufnahme zu beenden.

Kameraeinstellungen anpassen

Tippe auf dem Vorschaubildschirm  an. Einige Optionen sind je nach Aufnahmemodus möglicherweise nicht verfügbar.

Intelligente Funktionen

- **Szenenoptimierung:** Abhängig von Motiv und Szene werden die Farbeinstellungen automatisch angepasst und der optimierte Effekt wird angewendet.
- **Aufnahmevorschläge:** Das Gerät so einstellen, dass es die ideale Komposition für das Foto einstellt, indem es die Position und den Winkel deines Motivs erkennt.
- **QR-Codes scannen:** Lege fest, dass über den Vorschaubildschirm des Geräts QR-Codes gescannt werden können.

Bilder

- **Auslöser gedrückt halten:** Aktion auswählen, die ausgeführt wird, wenn du die Kamera-Taste zur Bildschirmkante ziehst und gedrückt hältst.
- **Wasserzeichen:** Füge bei der Aufnahme von Fotos ein Wasserzeichen in der linken unteren Ecke hinzu.
- **HEIF-Bilder:** Nimm Fotos im HEIF-Format (High Efficiency Image Format) auf.

Selfies

- **Selfies wie angezeigt speichern:** Stelle das Gerät so ein, dass Fotos so gespeichert werden, wie sie auf dem Vorschaubildschirm angezeigt werden, wenn sie mit der vorderen Kamera aufgenommen wurden, ohne sie zu drehen.

Videos

- **Videostabilisierung:** Aktiviere den Bildstabilisator, um Unschärfen durch die Bewegung der Kamera während einer Videoaufnahme zu reduzieren oder zu verhindern.
 - **Erweiterte Videooptionen:** Erweiterte Aufnahmeoptionen auf dem Gerät festlegen.
 - **Videos mit hoher Effizienz:** Du kannst Videos im HEVC-Format (High Efficiency Video Codec) aufnehmen. Deine HEVC-Videos werden als komprimierte Dateien gespeichert, um weniger Gerätespeicher zu belegen.
 - **360-Audioaufnahme:** Du kannst immersivere Videos mit 3D-Ton aufnehmen, wenn du Bluetooth-Kopfhörer verwendest, die die 360-Grad-Audioaufnahme unterstützen.
-  • Du kannst die HEVC-Videos unter Umständen nicht auf anderen Geräten wiedergeben oder online teilen.
- In einigen Aufnahmemodi kannst du keine Videos im HEVC-Format aufnehmen.

Allgemein

- **Automatisches HDR:** Fotos in leuchtenden Farben aufnehmen und Details selbst in sehr hellen oder sehr dunklen Bereichen erfassen.
- **Raster:** Hilfslinien im Sucher anzeigen, um die Bildgestaltung bei der Auswahl der Motive zu vereinfachen.
- **Geotagging:** Tag mit GPS-Standort an das Foto anfügen.
 -  Das GPS-Signal ist an Orten schwächer, an denen es behindert werden kann, z.B. zwischen Gebäuden, in tiefliegenden Gebieten oder bei schlechten Wetterbedingungen.
 - Dein Standort ist möglicherweise auf Fotos vermerkt, wenn du diese in das Internet hochlädst. Deaktiviere die Geotagging-Einstellung, um dies zu verhindern.
- **Auslöser:** Zusätzliche Methoden für die Aufnahme eines Fotos oder Videos auswählen.
- **Zu behaltende Einstellungen:** Die zuletzt verwendeten Einstellungen beibehalten, etwa den Aufnahmemodus beim Öffnen der Kamera.
- **Speicherort:** Wähle einen Speicherort aus. Diese Funktion ist verfügbar, wenn du eine SD-Karte einlegst.

Datenschutz

- **Datenschutzhinweise:** Datenschutzbestimmungen anzeigen.
- **Berechtigungen:** Notwendige Berechtigungen für die Kameranutzung anzeigen.
- **Einstellungen zurücksetzen:** Kameraeinstellungen zurücksetzen.
- **Info zu Kamera:** Version der Kameraanwendung und rechtliche Informationen anzeigen.
- **Kontaktiere uns:** Stelle Fragen oder lies die häufig gestellten Fragen.



Einige Funktionen sind möglicherweise je nach Modell nicht verfügbar.

Galerie

Einführung

Rufe die auf dem Gerät gespeicherten Bilder und Videos auf. Du kannst ebenfalls Bilder und Videos in Alben sortieren oder Geschichten erstellen.

Galerie verwenden

Öffne die Anwendung **Galerie**.

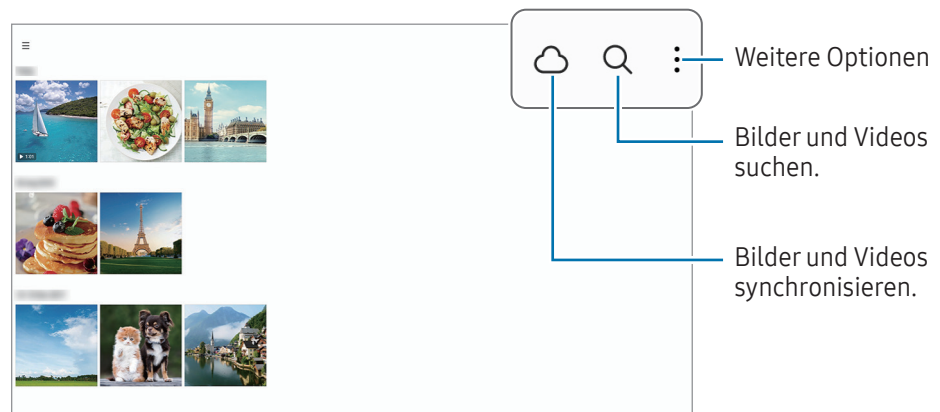

Bilder anzeigen

Öffne die Anwendung **Galerie** und wähle ein Bild aus. Streiche auf dem Bildschirm nach links oder rechts, um andere Dateien anzuzeigen.

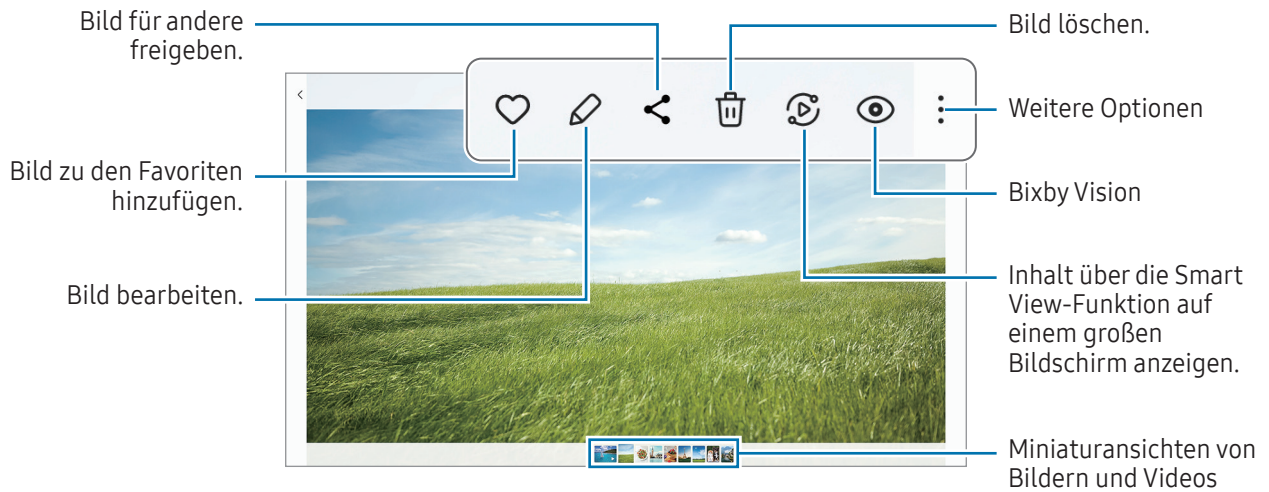

Vergrößerte Bilder zuschneiden

- 1 Öffne die Anwendung **Galerie** und wähle ein Bild aus.
- 2 Bewege auf dem Bereich, den du speichern möchtest, zwei Finger auseinander und tippe dann  an. Der ausgeschnittene Bereich wird als Datei gespeichert.

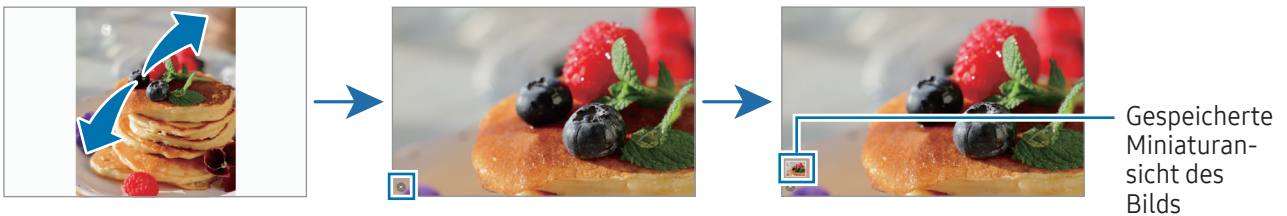

Videos anzeigen

Öffne die Anwendung **Galerie** und wähle ein Video zur Wiedergabe aus. Streiche auf dem Bildschirm nach links oder rechts, um andere Dateien anzuzeigen.

Tippe  → **In Video-Player öffnen** an, um weitere Optionen während der Wiedergabe zu nutzen.

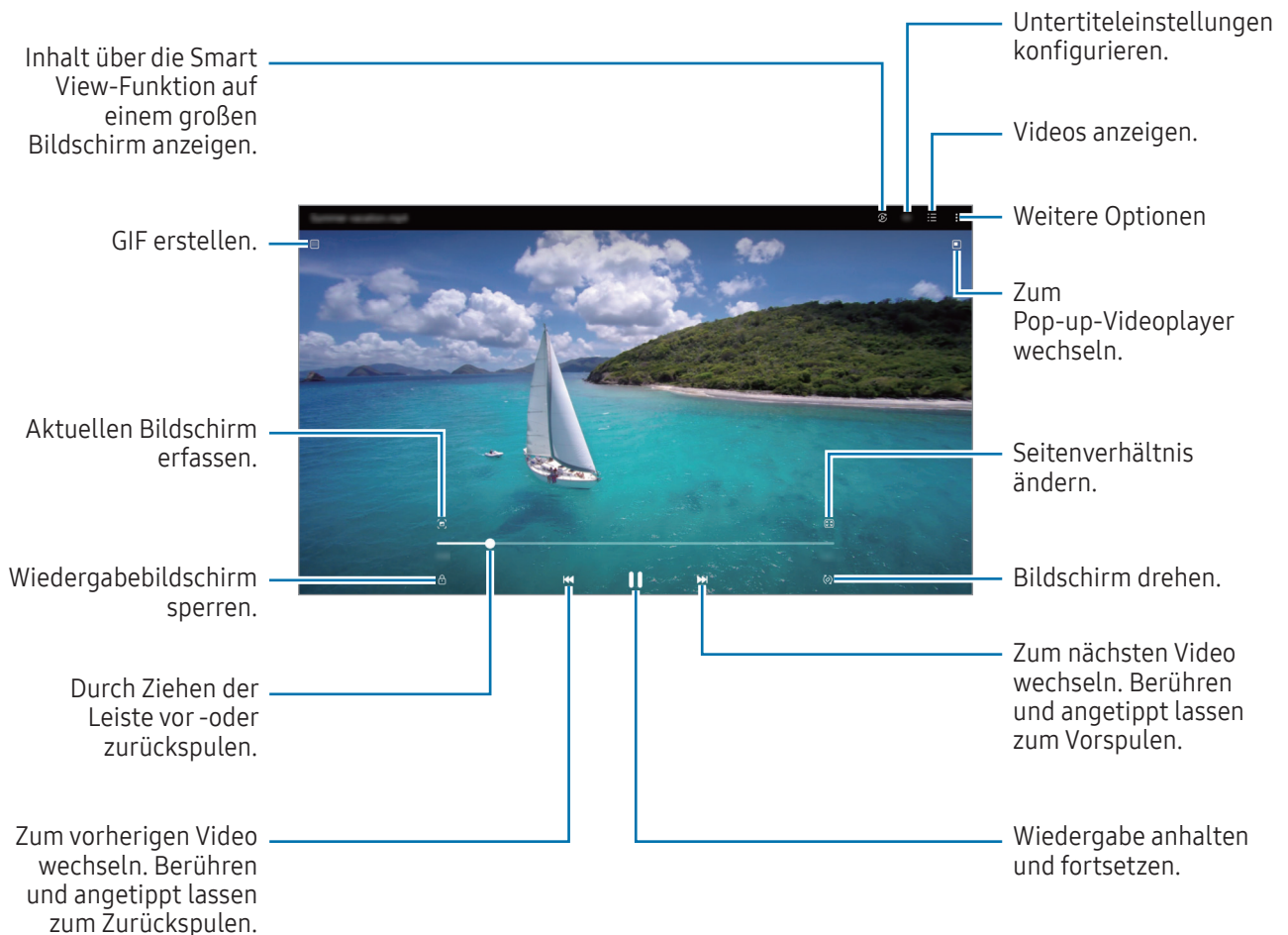

Ziehe auf der linken Seite des Wiedergabebildschirms nach oben oder unten, um die Helligkeit einzustellen. Ziehe auf der rechten Seite des Wiedergabe-Bildschirms nach oben oder unten, um die Lautstärke anzupassen.

Streiche zum Vor- oder Zurückspulen auf dem Wiedergabebildschirm nach links oder rechts.

Hellere und schärfere Videos anzeigen



Verbessere die Bildqualität deiner Videos, um hellere und lebendigere Farben zu erzielen. Öffne die **Einstellungen** und tippe **Erweiterte Funktionen** → **Videohelligkeit** → **Hell** an.



- Diese Funktion ist nur in bestimmten Anwendungen verfügbar.
- Durch die Verwendung der Funktion wird der Akkuverbrauch erhöht.



Alben

Erstelle Alben und sortiere deine Bilder und Videos.

- 1 Öffne die Anwendung **Galerie** und tippe  → **Alben** →  → **Album** an, um ein Album zu erstellen.
- 2 Wähle die Bilder oder Videos aus, die du in ein Album kopieren oder verschieben möchtest.

Storys

Aufgenommene oder gespeicherte Bilder und Videos werden anhand von Datum und Standort-Tags sortiert und zu Storys zusammengefügt.

Öffne die Anwendung **Galerie**, tippe  → **Storys** an und wähle eine Story aus. Tippst du  an, kannst du unterschiedliche Optionen verwenden, wie das Verwalten von Story-Inhalten oder das Ändern des Story-Titels. Tippe  → **Story erstellen** in der Story-Liste an, um Storys manuell zu erstellen.

Bilder und Videos synchronisieren

Öffne die Anwendung **Galerie**, tippe  an und folge dann der Anleitung auf dem Bildschirm, um die Synchronisierung abzuschließen. Die Anwendung **Galerie** wird mit der Cloud synchronisiert.

Wenn die Anwendung **Galerie** mit der Cloud synchronisiert ist, werden auch die Fotos und Videos, die du aufnimmst, darin gespeichert. Die in der Cloud gespeicherten Bilder und Videos kannst du in der Anwendung **Galerie** oder auf anderen Geräten anzeigen.





Wenn du deinen Samsung Account und dein Microsoft-Konto miteinander verknüpfst, kannst du Microsoft OneDrive als Cloudspeicher festlegen.

Bilder oder Videos löschen

Öffne die Anwendung **Galerie**, berühre das zu löschende Element (Bild, Video oder Story), lasse es angetippt und tippe dann **Löschen** an.

Papierkorb verwenden

Die gelöschten Bilder und Videos können in den Papierkorb verschoben werden. Die Dateien werden nach einem festgelegten Zeitraum gelöscht.

Öffne die Anwendung **Galerie** und tippe  →  und dann den Schalter **Papierkorb** an, um die Funktion zu aktivieren.

Wenn du die Dateien im Papierkorb aufrufen möchtest, öffne die Anwendung **Galerie** und tippe  → **Papierkorb** an.

AR-Zone

Einführung

In der AR-Zone findest du die AR-Funktionen. Wähle eine Funktion aus und nimm witzige Fotos und Videos auf.

AR-Zone aktivieren

Verwende die folgenden Methoden, um „AR-Zone“ zu aktivieren:

- Öffne die Anwendung **AR-Zone**.
- Öffne die Anwendung **Kamera** und tippe **MEHR → AR-ZONE** an.



Einige Funktionen sind möglicherweise je nach Mobilfunkanbieter oder Modell nicht verfügbar.

AR-Emoji-Studio

Erstelle Emojis nach Belieben und habe Spaß dabei, sie in verschiedenen Funktionen zu verwenden.

AR-Emoji erstellen

- 1 Öffne die Anwendung **AR-Zone** und tippe **AR-Emoji-Studio** an.
- 2 Wähle ein vorgefertigtes Emoji aus. Wische nach links oder rechts, wähle ein Emoji aus und tippe dann  an.
Wenn du dein eigenes Emoji erstellen möchtest, mache ein Selfie oder wähle ein Bild aus.

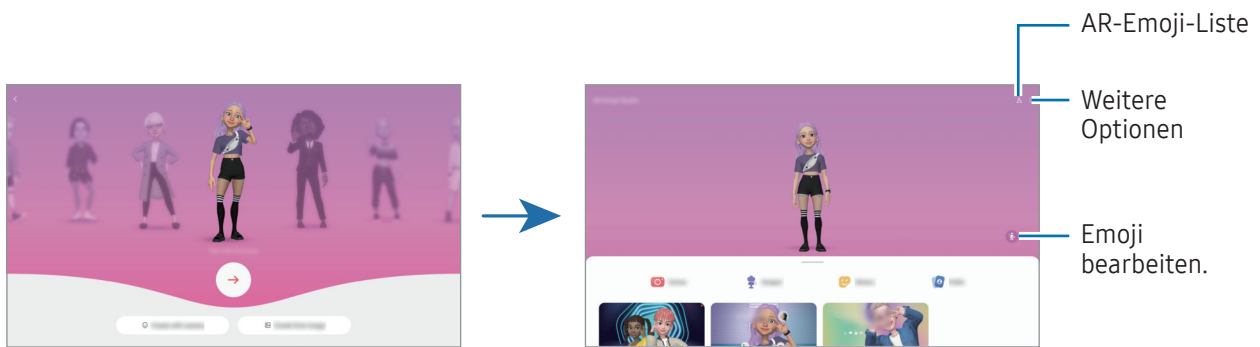

3 Folge der Anleitung auf dem Bildschirm, um ein Emoji zu erstellen.



AR-Emoji auswählen, um es zu verwenden



Öffne die Anwendung **AR-Zone**, tippe **AR-Emoji-Studio** →  an und wähle das gewünschte Emoji aus.

AR-Emojis löschen

Öffne die Anwendung **AR-Zone**, tippe **AR-Emoji-Studio** →  →  an, wähle die zu löschenden Emojis aus und tippe dann **Löschen** an.

AR-Emoji-Kurzvideo erstellen und Gerät damit dekorieren

Du kannst ein kurzes Video mit einem Emoji erstellen und es als Hintergrundbild oder Anruferhintergrundbild verwenden.

- 1 Öffne die Anwendung **AR-Zone** und tippe **AR-Emoji-Studio** an.
- 2 Wähle **Erstellen eines Videos**, **Rufbildschirm** oder **Sperrbild**.
- 3 Wähle eine gewünschte Vorlage aus.
Tippe zum Ändern der Hintergrundfarbe  →  an.
- 4 Tippe zum Speichern des Videos **Speichern** an.
Die gespeicherten Videos kannst du dir in der **Galerie** ansehen.
- 5 Wähle eine Option am unteren Rand des Bildschirms, um das Video direkt zu verwenden.

Kontaktprofil mit einem AR-Emoji erstellen

Verwende ein Emoji als Profilbild für deinen Samsung Account und in der **Kontakte**-App. Du kannst aus verschiedenen Posen wählen oder deine eigenen Gesichtsausdrücke erstellen.

- 1 Öffne die Anwendung **AR-Zone** und tippe **AR-Emoji-Studio** an.
- 2 Tippe **Profil** an und wähle ein Emoji aus.
- 3 Tippe  an, um deinen Gesichtsausdruck aufzunehmen oder eine gewünschte Pose auszuwählen.
- 4 Tippe **OK** → **Speichern** an.

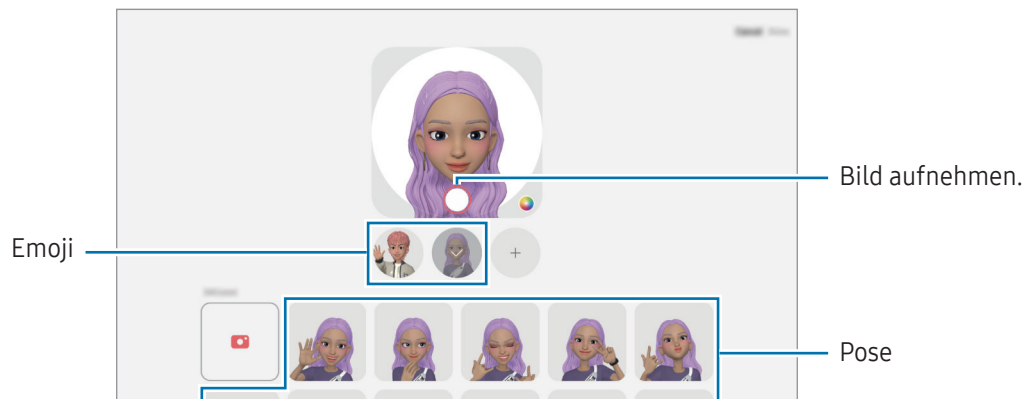

AR-Emoji-Kamera

Erstelle witzige Fotos und Videos mit Emojis und verschiedenen Aufnahmemodi.

- 1 Öffne die Anwendung **AR-Zone** und tippe **AR-Emoji-Kamera** an.
- 2 Wähle das zu verwendende Emoji und Bildschirmmodus aus. Die verfügbaren Modi variieren möglicherweise je nach ausgewähltem Emoji.
 - **SZENE**: Das Emoji nimmt deinen Gesichtsausdruck an. Du kannst das Hintergrundbild auch ändern.
 - **MASKE**: Das Gesicht des Emojis wird über deinem Gesicht eingeblendet, es wirkt also, als würdest du eine Maske tragen.
 - **SPIEGEL**: Das Emoji imitiert Ihre Körperbewegungen.
 - **SPIEL**: Das Emoji bewegt sich vor einem echten Hintergrund.

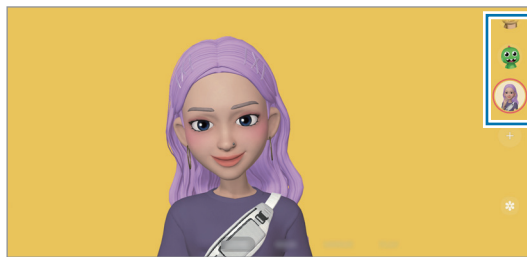

- 3 Tippe das Emoji-Symbol an, um ein Foto aufzunehmen. Berühre es und lasse es angetippt, um ein Video aufzunehmen.
Die aufgenommenen Bilder und Videos kannst du in der **Galerie** aufrufen und mit anderen teilen.

AR-Emoji-Stickers

Beim Erstellen von AR-Emojis werden Sticker mit Emoji-Ausdrücken und Aktionen automatisch erstellt. Du kannst außerdem eigene Sticker erstellen, indem du den Ausdruck oder Hintergrund änderst. Du kannst die Emoji-Sticker in Nachrichten und sozialen Netzwerken verwenden.

Eigene Sticker erstellen

- 1 Öffne die Anwendung **AR-Zone** und tippe **AR-Emoji-Stickers** an.
- 2 Tippe oben in der Stickerliste **+** an.
- 3 Bearbeite die Sticker wie gewünscht und tippe **Speichern** an.
Öffne deine erstellten Sticker oben in der Stickerliste.

AR-Emoji-Sticker löschen

Öffne die Anwendung **AR-Zone** und tippe **AR-Emoji-Stickers** →  → **Bearbeiten** an. Wähle die zu löschenden Emoji-Sticker aus und tippe **Löschen** an.

Verwenden von AR-Emoji-Stickern in Chats

Du kannst deine Emoji-Sticker bei Unterhaltungen über Nachrichten oder in sozialen Netzwerken verwenden. Folgende Aktionen sind Beispiele dafür, wie du deine Emoji-Sticker in der Anwendung **Nachrichten** verwenden kannst.

- 1 Tippe beim Verfassen einer Nachricht in der Anwendung **Nachrichten** auf der Samsung Tastatur  an.
- 2 Tippe das Emoji-Symbol an.
- 3 Wähle einen deiner Emoji-Sticker aus.
Der Emoji-Sticker wird eingefügt.

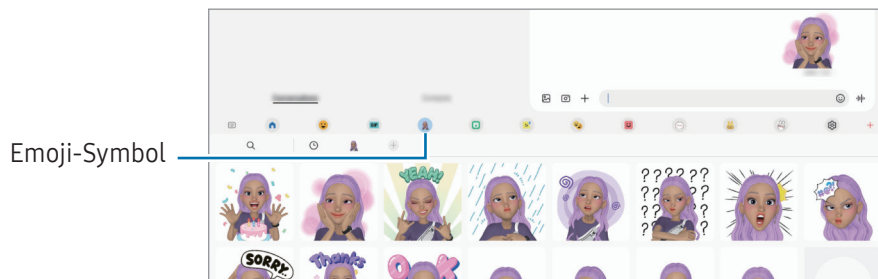



AR-Zeichnung

(Aufnahmen von Videos mit der AR-Funktion)

Nimm lustige Videos auf und schreibe oder zeichne auf die Gesichter oder auf andere Stellen. Wenn die Kamera ein Gesicht oder eine Fläche erkennt, folgen die Zeichnungen den Bewegungen des Gesichts und die Zeichnungen auf der Fläche bleiben an derselben Stelle, selbst wenn sich die Kamera bewegt.

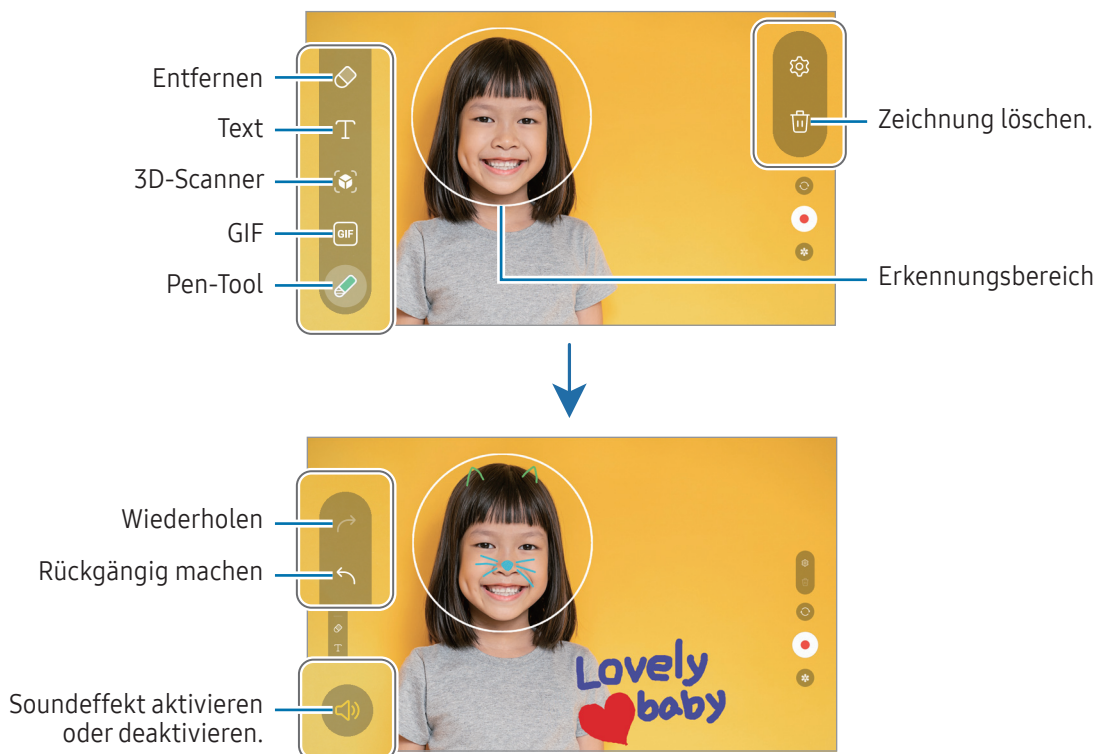
- 1 Öffne die Anwendung **AR-Zone** und tippe **AR-Zeichnung** an.
Sobald die Kamera das Motiv erkennt, wird der Erkennungsbereich auf dem Bildschirm angezeigt.
- 2 Schreibe oder zeichne in den Erkennungsbereich.
 - Wenn du zur hinteren Kamera wechselst, kannst du auch außerhalb des Erkennungsbereichs Zeichnungen oder Text einfügen.
 - Wenn du  antippst und dann mit der Zeichnung beginnst, kannst du den Zeichenprozess als Video aufnehmen.



- 3 Tippe  an, um ein Video aufzunehmen.
- 4 Tippe  an, um die Videoaufnahme zu beenden.
Deine Videos kannst du in der **Galerie** aufrufen und freigeben.

 Die verfügbaren Funktionen auf dem Vorschau-Bildschirm können je nach verwendeter Kamera variieren.

Bixby

Einführung

Bixby umfasst eine Benutzeroberfläche, mit der du das Gerät noch bequemer verwenden kannst.

Sprich einfach mit Bixby oder gib Text ein. Bixby startet erforderliche Funktionen oder zeigt gewünschte Informationen an. Weitere Informationen findest du unter www.samsung.com/bixby



Bixby steht nicht in allen Regionen und nur für bestimmte Sprachen zur Verfügung.

Bixby starten

Halte die Funktionstaste gedrückt, um Bixby zu starten. Die Bixby-Intro-Seite wird angezeigt. Nachdem du die Sprache, in der Bixby verwendet werden soll, ausgewählt, dich in deinem Samsung Account angemeldet und die Anleitung auf dem Bildschirm befolgt hast, um die Einrichtung abzuschließen, wird der Bixby-Bildschirm geöffnet.

Bixby verwenden

Sage bei gedrückter Funktionstaste etwas zu Bixby. Sage alternativ den Aktivierungsbefehl und teile Bixby mit, welche Aktion ausgeführt werden soll.

Halte beispielsweise die Funktionstaste gedrückt und frage: „Wie wird das Wetter heute?“ Die Informationen zum Wetter erscheinen auf dem Bildschirm.

Wenn Bixby dir während einer Konversation eine Frage stellt, kannst du weiter mit Bixby sprechen, ohne die Funktionstaste zu drücken oder auf  zu tippen.

Falls du das Bixby App-Symbol () auf dem Anwendungsbildschirm nicht finden kannst, öffne **Einstellungen**, tippe **Erweiterte Funktionen** → **Bixby** an und tippe dann den Schalter **Bixby auf App-Bildschirm anzeigen** an, um die Funktion zu aktivieren.

Bixby per Spracheingabe aktivieren

Du kannst eine Konversation mit Bixby beginnen, indem du „Hi, Bixby“ oder „Bixby“ sagst. Registriere deine Stimme, damit Bixby auf deine Stimme reagiert.

- 1 Öffne die Anwendung **Bixby** und tippe  → **Sprachaktivierung** an.
- 2 Tippe den Schalter an, um die Funktion zu aktivieren.
- 3 Wähle einen gewünschten Aktivierungsbefehl unter **Aktivierungstext**.
- 4 Tippe den Schalter **Auf meine Stimme reagieren** an, um die Funktion zu aktivieren.
- 5 Folge der Anleitung auf dem Bildschirm, um die Einrichtung abzuschließen.
Nun kannst du den Aktivierungsbefehl sagen und eine Konversation beginnen.

Per Texteingabe kommunizieren

Falls deine Stimme aufgrund einer lauten Umgebung nicht erkannt wird oder wenn du gerade nicht sprechen kannst, kannst du schriftlich mit Bixby kommunizieren.

Öffne die Anwendung **Bixby**, tippe  an und gib dann etwas ein.

Während der Kommunikation antwortet Bixby ebenfalls schriftlich und gibt keine Sprachmeldung aus.

Bixby Vision

Einführung

Bixby Vision ist ein Dienst, der verschiedene Funktionen auf Grundlage von Bilderkennung bietet. Du kannst mit Bixby Vision anhand der Erkennung von Gegenständen nach Informationen suchen. Dir stehen zahlreiche nützliche Funktionen von Bixby Vision zur Verfügung.



- Diese Funktion ist unter Umständen nicht verfügbar oder du erhältst je nach Bildgröße, -format oder -auflösung möglicherweise keine passenden Suchergebnisse.
- Samsung ist nicht für die von Bixby Vision bereitgestellten Produktinformationen verantwortlich.

Bixby Vision starten

Starte Bixby Vision mit einer dieser Methoden.

- Tippe in der Anwendung **Kamera** in der Liste mit den Aufnahmemodi **MEHR** und dann **BIXBY VISION** an.
- Wähle in der Anwendung **Galerie** ein Bild aus und tippe  an.
- Berühre in der Anwendung **Samsung Internet** ein Bild, lasse es angetippt und tippe **Suchen mit Bixby Vision** an.
- Falls du das Symbol für die Anwendung Bixby Vision auf dem Anwendungsbildschirm hinzugefügt hast, öffne die Anwendung **Bixby Vision**.

Bixby Vision verwenden

- 1 Starte Bixby Vision.
- 2 Wähle eine Funktion aus, die du verwenden möchtest.
 - **ÜBERSETZEN**: Texte aus Dokumenten oder Bildern erkennen und übersetzen.
 - **TEXT**: Texte aus Dokumenten oder Bildern erkennen und extrahieren.
 - **ENTDECKEN**: Das Gerät sucht online nach Bildern, die dem gescannten Gegenstand ähneln, und nach zugehörigen Informationen.



Die verfügbaren Funktionen und Suchergebnisse variieren möglicherweise je nach Region oder Mobilfunkanbieter.

Multi Window

(Gleichzeitiges Verwenden mehrerer Anwendungen)

Einführung

Führe bis zu drei Anwendungen gleichzeitig in der geteilten Bildschirmansicht aus. Du kannst auch mehrere Anwendungen gleichzeitig in der Pop-up-Ansicht ausführen.

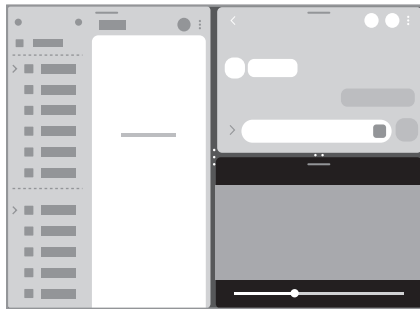

Geteilte Bildschirmansicht

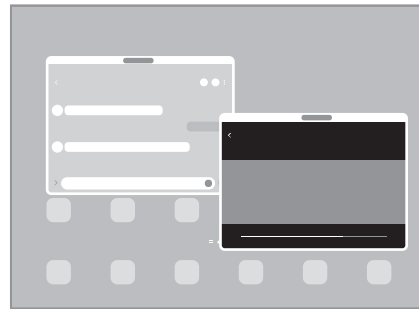

Pop-up-Ansicht



Einige Anwendungen unterstützen diese Funktion möglicherweise nicht.



Geteilte Bildschirmansicht

- 1 Tippe die Aktuelle Anwendungen-Taste an, um eine Liste der kürzlich verwendeten Anwendungen zu öffnen.
- 2 Streiche nach links oder rechts und tippe das Symbol einer Anwendung und anschließend **In geteilter Bildschirmansicht öffnen** an.
Ziehe alternativ eine Anwendung an die Stelle mit dem Hinweis **Zum Öffnen hierher ziehen**.
- 3 Wähle in der Anwendungsliste eine andere Anwendung aus, die du öffnen möchtest.

Anwendungen direkt über das Seiten-Paneel öffnen

- 1 Ziehe in einer geöffneten Anwendung den Ziehpunkt des App-Anzeige-Paneels in die Mitte des Bildschirms.
- 2 Ziehe eine Anwendung nach links und lass sie an der Stelle mit dem Hinweis **Zum Öffnen hierher ziehen** los. Die ausgewählte Anwendung wird in der geteilten Bildschirmansicht geöffnet.



Du kannst einstellen, dass eine Anwendung in der geteilten Bildschirmansicht geöffnet wird, indem du sie einmal antippst. Tippe  →  und dann unter **In geteilter Bildschirmansicht öffnen** die Option **Tippen** an. Wenn du den Schalter **Aktuelle Apps anzeigen** antippst, um die Funktion zu aktivieren, kannst du kürzlich verwendete Anwendungen über das Seiten-Paneel in der geteilten Bildschirmansicht öffnen.

Anwendungspaare hinzufügen

Füge häufig verwendete Anwendungen als Anwendungspaar hinzu, damit diese mit nur einem Antippen gemeinsam in einer geteilten Bildschirmansicht geöffnet werden.

- 1 Tippe in der geteilten Bildschirmansicht die Kreise zwischen den Anwendungsfenstern an.
- 2 Tippe ☆ an.
- 3 Wähle einen Ort aus, um das Anwendungspaar hinzuzufügen.
Die Anwendungen, die du in der geteilten Bildschirmansicht verwendest, werden an dem Ort gespeichert, den du als Anwendungspaar ausgewählt hast.

Fenstergröße anpassen

Ziehe die Kreise zwischen den Anwendungsfenstern, um die Größe der Fenster anzupassen.

Wenn du die Kreise zwischen den Anwendungsfenstern auf dem Seitenbildschirm verschiebst, wird das Fenster vergrößert.

Pop-up-Ansicht

- 1 Tippe die Aktuelle Anwendungen-Taste an, um eine Liste der kürzlich verwendeten Anwendungen zu öffnen.
- 2 Streiche nach links oder rechts und tippe das Symbol einer Anwendung und anschließend **In Pop-up-Ansicht öffnen** an.
Ziehe alternativ eine Anwendung an die Stelle mit dem Hinweis **Zur Pop-up-Ansicht hierher ziehen**.
Der Anwendungsbildschirm wird in der Pop-up-Ansicht angezeigt.
Wenn du die Home-Taste antippst, während du ein Pop-up-Fenster verwendest, wird das Fenster minimiert und als Anwendungssymbol angezeigt. Tippe dieses Symbol an, um das Pop-up-Fenster erneut zu verwenden.

Anwendungen direkt über das Seiten-Paneel öffnen

- 1 Ziehe den Seiten-Paneel-Pfeil in Richtung Bildschirmmitte.
- 2 Ziehe eine Anwendung nach links und lass sie an der Stelle mit dem Hinweis **Zur Pop-up-Ansicht hierher ziehen**. los.
Die ausgewählte Anwendung wird in der Pop-up-Ansicht geöffnet.

Pop-up-Fenster verschieben

Tippe zum Verschieben eines Pop-up-Fensters die Symbolleiste des Fensters an und ziehe das Fenster an eine neue Position.

Samsung Internet

Suche im Internet nach Informationen und erstelle Lesezeichen für deine Lieblingswebseiten, damit du sie ganz einfach aufrufen kannst.



- 1 Öffne die Anwendung **Samsung Internet**.
- 2 Gib die Webadresse oder ein Schlüsselwort ein und tippe **Öffnen** an.

Zeige die Symbolleisten an, indem du auf dem Bildschirm etwas nach unten wischst.



Geheimen Modus verwenden

Wenn du ein Passwort für den geheimen Modus einrichtest, kannst du verhindern, dass andere Personen deinen Such- und Browserverlauf sowie deine Lesezeichen und gespeicherten Seiten sehen.

- 1 Tippe  → **Geheimen Modus einschalten** an.
- 2 Tippe den Schalter **Geheimen Modus sperren** an, um die Funktion zu aktivieren. Tippe dann **Starten** an und lege ein Passwort für den geheimen Modus fest.
Im geheimen Modus ändert sich die Farbe der Symbolleisten. Tippe  → **Geheimen Modus ausschalten** an, um den geheimen Modus zu deaktivieren.

 Im geheimen Modus können einige Funktionen, wie „Screenshot“, nicht verwendet werden.

Samsung Health

Einführung

Mit Samsung Health kannst du dein Wohlbefinden und deine Fitness überwachen. Setze dir Fitnessziele, überprüfe deine Fortschritte und überwache dein allgemeines Wohlbefinden und deine Fitness. Vergleiche deine Schrittzahl mit der von anderen Samsung Health-Benutzern und rufe Gesundheitstipps auf.

Weitere Informationen findest du unter www.samsung.com/samsung-health

Samsung Health verwenden

Öffne die Anwendung **Samsung Health**. Wenn du diese Anwendung zum ersten Mal verwendest oder nach dem Zurücksetzen der Daten erneut startest, befolge die Anweisungen auf dem Bildschirm, um die Einrichtung abzuschließen.

Tippe  → **Bearbeiten des Startbildschirms** an, um Elemente auf dem Samsung Health-Startbildschirm zu bearbeiten.

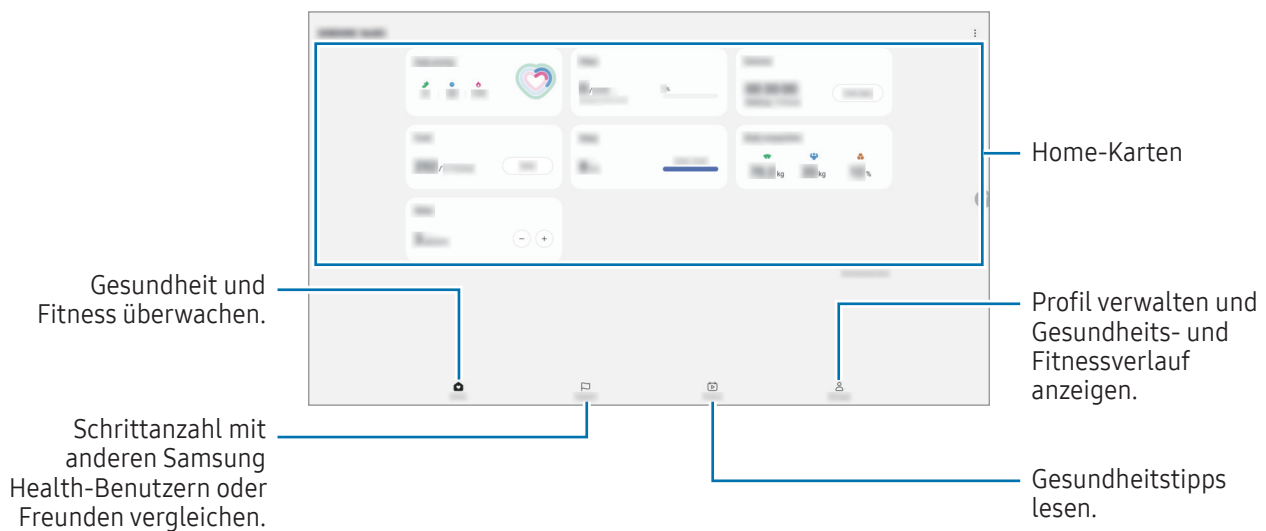

- Einige Funktionen sind je nach Region u. U. nicht verfügbar.
- Falls du die Schrittzahl-Karte auf der Reise per Auto oder Zug verwendest, können Vibrationen die Schrittzahl beeinflussen.

Samsung Notes

Einführung

Erstelle Notizen, indem du Text über die Tastatur eingibst oder etwas auf den Bildschirm schreibst oder zeichnest. Du kannst ebenfalls Bilder oder Sprachaufnahme in die Notizen einfügen.

Notizen erstellen

- 1 Öffne die Anwendung **Samsung Notes**, tippe  an und erstelle eine Notiz.

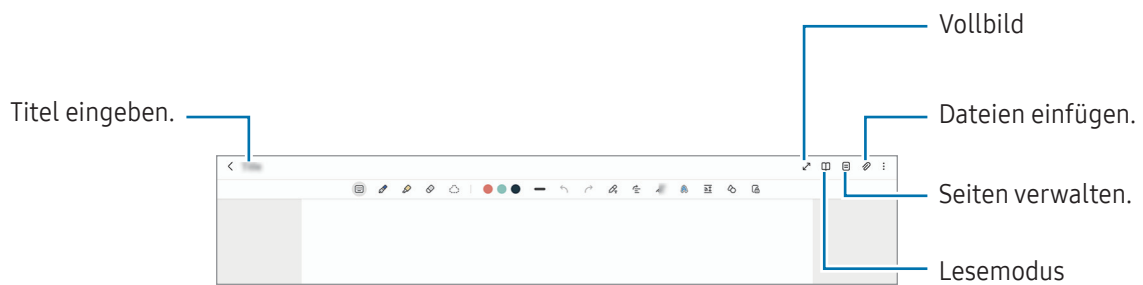

- 2 Wenn du mit der Notiz fertig bist, tippe die Zurück-Taste an, um sie zu speichern.
Wenn du die Notiz in einem anderen Dateiformate speichern möchtest, tippe  → **Als Datei speichern** an.

Notizen löschen

Berühre die zu entfernende Notiz, lasse sie angetippt und tippe anschließend **Löschen** an.

Handschriftliche Notizen verfassen

Schreibe oder zeichne auf dem Bildschirm für die Notizenerstellung in deiner eigenen Handschrift.

Du kannst größere handschriftliche Notizen erstellen, wenn du die Bildschirmanzeige durch das Spreizen von zwei Fingern vergrößerst.

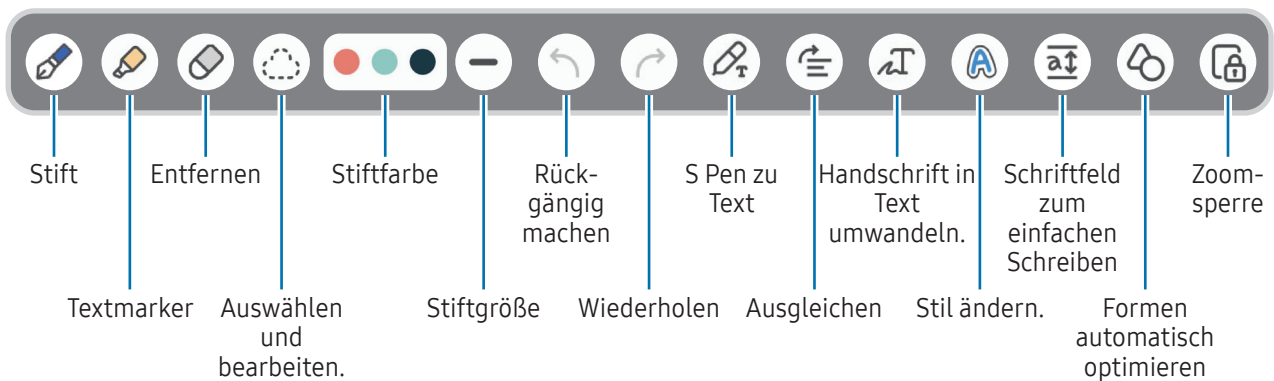

Wenn die Fingereingabe nicht funktioniert, tippe auf  → **Fingerzeichnung ein**.

Radierer verwenden

Tippe  an und wähle einen Bereich aus, dessen Inhalt du löschen möchtest, um Handgeschriebenes aus einer Notiz zu entfernen. Du hast auch die Möglichkeit, bei gedrückter S Pen-Taste einen Bereich auszuwählen.

Tippe erneut  an, um die Art des Radierers zu ändern.



- **Strichradierer:** Die ausgewählte Linie entfernen.
- **Radierer für Bereiche:** Nur den ausgewählten Bereich entfernen. Du kannst die Größe des Radierers ändern, indem du an dem Größenanpassungsbalken ziehst.



Es ist jedoch u. U. auch mit einem schmalen Radiergummi noch nicht möglich, exakt den gewünschten Teil zu löschen.

Handschriftliche Notizen bearbeiten

Du kannst handschriftliche Notizen mithilfe verschiedener Bearbeitungsoptionen wie Schneiden, Verschieben oder Größe ändern bearbeiten.

- 1 Tippe bei Handschrift in der Notiz  an.
Um die Form der Auswahl zu ändern, tippe erneut  an.

2 Tippe die Eingabe an oder zeichne eine Linie, um sie auszuwählen.

- Du kannst die Eingabe verschieben, indem du die Eingabe auswählst und an die gewünschte Position ziehst.
- Um die Größe der Auswahl zu ändern, tippe die Eingabe an und ziehe eine Ecke des angezeigten Rahmens.

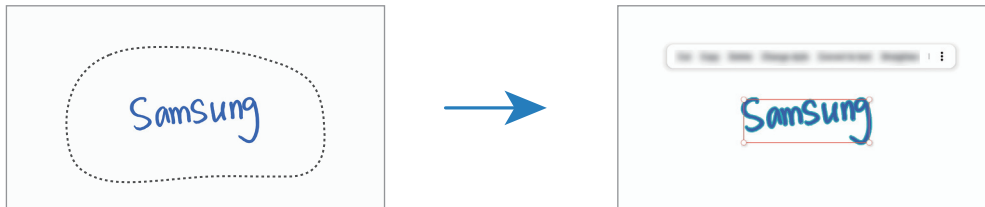



3 Bearbeite die Eingabe anhand der verfügbaren Optionen.

Handschrift in Text konvertieren

Tippe  an und schreibe mit dem S Pen auf den Bildschirm. Die Handschrift wird sofort durch Text ersetzt.

Wenn du fertig geschrieben hast, tippe  an. Im Vorschauenfenster werden verschiedene Optionen angezeigt.

Wenn du  oder  ziehst, kannst du die gewünschte Handschrift auswählen. Tippe **Konvertieren** an, um die Handschrift durch den Text zu ersetzen.

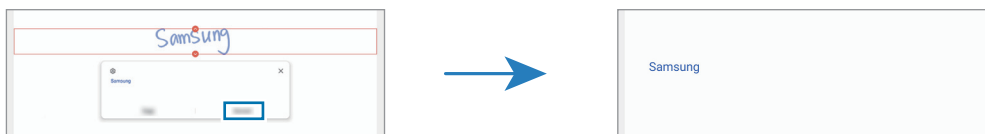



Inhalte horizontal ausrichten

Du kannst deine handschriftlichen Notizen und Zeichnungen horizontal ausrichten.

Wenn du fertig geschrieben oder -gezeichnet hast, tippe  an.

Stil ändern

Du kannst den Stil deiner handschriftlichen Notizen und Zeichnungen ändern.

Wenn du fertig geschrieben oder -gezeichnet hast, tippe zweimal  an und wähle die gewünschte Farbe und Linienstärke aus. Richte dann den S Pen auf die Stelle, an der der Stil angewendet werden soll. Wenn das Symbol  angezeigt wird, tippe den Bereich an, an dem du den Stil ändern möchtest.

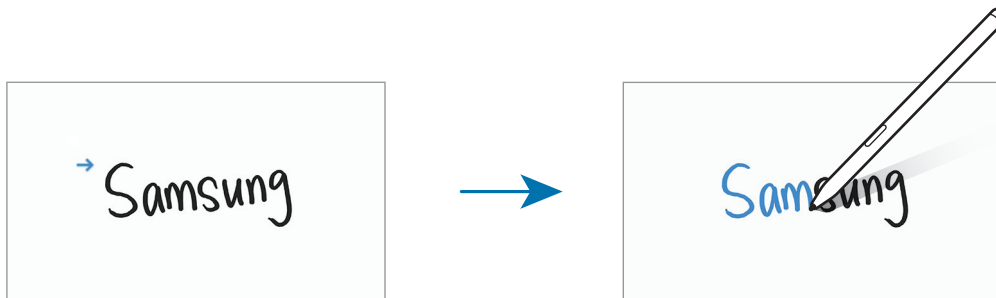

Schriftfeld zum einfachen Schreiben verwenden

Tippe auf dem Bildschirm für die Notizenerstellung  an. Das Eingabefeld wird vergrößert und als Schriftfeld zum einfachen Schreiben angezeigt.





Formen automatisch optimieren

Tippe  an und zeichne eine Form. Sie wird automatisch optimiert.

Notizen mit Sprachaufnahme erstellen

Nimm beim Erstellen von Notizen deine Stimme auf. Anschließend werden die Inhalte mit der Aufnahme synchronisiert.

Tippe auf dem Bildschirm für die Notizerstellung  → **Sprachaufnahme** an und erstelle eine Sprachaufnahme. Wähle eine Notiz aus der Liste aus und tippe  an, um die Aufnahme abzuspielen. Dann werden die Inhalte, die du bei der Aufnahme erstellt hast, während der Wiedergabe auf dem Bildschirm angezeigt.

PDF-Dateien Memos hinzufügen

Öffne die Anwendung **Samsung Notes**, tippe  an und wähle eine PDF-Datei aus. Du kannst der PDF-Datei Memos hinzufügen.

Notizen an den Startbildschirm heften

Hefte eine Notiz an den Startbildschirm an, um sie anzuzeigen oder zu öffnen und zu bearbeiten.

- 1 Öffne die Anwendung **Samsung Notes**.
- 2 Wähle eine Notiz aus und tippe  → **Hinzufügen zu** → **Startbildschirm** an.
Die Notiz wird dem Startbildschirm hinzugefügt.

Inhalte anhängen

Füge einer Notiz Inhalte hinzu, z.B. einen Link zu einer Webseite oder ein Bild.

- 1 Wenn du während der Verwendung der Anwendung **Samsung Internet**, **Nachrichten** oder **Galerie** Inhalte ausschneiden möchtest, öffne die Anwendung **Samsung Notes** in der geteilten Bildschirmansicht oder in der Pop-up-Ansicht. Weitere Informationen zur geteilten Bildschirmansicht oder der Pop-up-Ansicht findest du unter [Multi Window](#).

Tippe alternativ den Bildschirm zweimal an, während du die S Pen-Taste gedrückt hältst, oder öffne das S Pen-Befehlsfeld und tippe **Notiz erstellen** an.

Die verfügbaren Optionen werden am unteren Rand des Notizerstellungsbildschirms angezeigt.

- 2 Wähle die gewünschte Option aus.

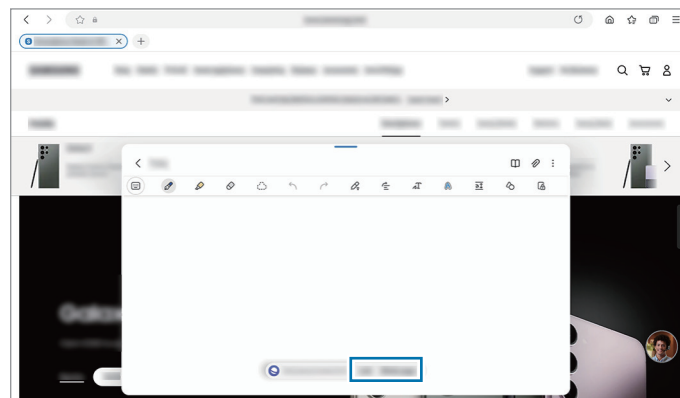



Samsung Members

Samsung Members bietet Kundensupport, u. a. Diagnose von Geräteproblemen, und ermöglicht Kunden das Übermitteln von Fragen und Fehlerberichten. Du kannst außerdem Informationen mit anderen Mitgliedern der Galaxy Community austauschen oder Neuigkeiten und Tipps anzeigen. **Samsung Members** kann dir beim Beheben von Problemen mit deinem Gerät helfen.

Samsung Kids

Du kannst den Zugriff von Kindern auf bestimmte Anwendungen oder Inhalte einschränken, die Nutzungszeiten festlegen und die Einstellungen so konfigurieren, dass Kindern bei der Verwendung des Geräts eine unterhaltsame und sichere Umgebung bereitsteht.

Öffne das Benachrichtigungsfeld, streiche nach unten und tippe dann  (**Kids**) an. Wenn du  (**Kids**) nicht auf dem QuickPanel findest, tippe  an und ziehe den Button auf das Feld, um ihn hinzuzufügen. Halte dich beim erstmaligen Starten von Samsung Kids oder nach einem Zurücksetzen auf die Werkseinstellungen an die Anleitung auf dem Bildschirm, um die Einrichtung abzuschließen.

Wähle auf dem Samsung Kids-Bildschirm die Anwendung aus, die du verwenden möchtest.



Die von dir festgelegte Bildschirmsperrmethode oder erstellte PIN wird beim Aktivieren der Funktion **Kindersicherungen** sowie beim Schließen von Samsung Kids verwendet.

Funktionen der Altersfreigabe verwenden

Du kannst die Einstellungen für Samsung Kids konfigurieren und den Nutzungsverlauf aufrufen.

Tippe auf dem Samsung Kids-Bildschirm  → **Kindersicherungen** an und gib den Entsperrcode ein.

Samsung Kids schließen

Um Samsung Kids zu schließen, tippe die Zurück-Taste oder  → **Samsung Kids schließen** an und gib dann deinen Entsperrcode ein.

Samsung Global Goals

Die globalen Ziele, die 2015 von der Generalversammlung der Vereinten Nationen festgelegt wurden, sollen für mehr Nachhaltigkeit in der Gesellschaft sorgen. Diese Ziele halten uns dazu an, Armut zu beenden, Ungleichheiten zu bekämpfen und den Klimawandel aufzuhalten.

Mit Samsung Global Goals erfährst du mehr über die globalen Ziele und wirst Teil der Bewegung für eine bessere Zukunft.

Samsung TV Plus

Schalte wie bei einem Fernseher auf einen Kanal und genieße kostenlos verschiedene Videoinhalte.

Öffne die Anwendung **Samsung TV Plus**.



Diese Anwendung ist möglicherweise je nach Mobilfunkanbieter oder Modell nicht verfügbar.

Galaxy Shop

Greife auf die Website von Samsung zu und erhalte verschiedene Informationen zu den Produkten.

Öffne die Anwendung **Galaxy Shop**.



Diese Anwendung ist möglicherweise je nach Mobilfunkanbieter oder Modell nicht verfügbar.

PENUP



PENUP ist ein soziales Netzwerk zur Freigabe von Kunstwerken, die mit dem S Pen erstellt wurden. Du kannst deine eigenen Werke veröffentlichen, die Kunstwerke anderer Benutzer aufrufen und hilfreiche Zeichentipps anzeigen.

Öffne die Anwendung **PENUP**.

Kalender



Mit dieser Anwendung kannst du anstehende Termine in deinen Terminplaner eintragen.

Ereignisse erstellen

- 1 Öffne die Anwendung **Kalender** und tippe  oder zweimal ein Datum an.
Sind für das Datum bereits gespeicherte Termine oder Aufgaben vorhanden, tippe das Datum und dann  an.
- 2 Gib die Einzelheiten des Termins ein und tippe **Speichern** an.

Termine mit deinen Konten synchronisieren

- 1 Öffne die **Einstellungen**, tippe **Konten und Sicherung** → **Konten verwalten** an und wähle dann das Konto aus, mit dem synchronisiert werden soll.
- 2 Tippe **Konto synchronisieren** an und aktiviere den Schalter **Kalender**.

Öffne zum Hinzufügen von Konten für die Synchronisierung die Anwendung **Kalender** und tippe  →  → **Verwalten von Kalendern** →  an. Wähle anschließend ein Konto für die Synchronisierung aus und melde dich an. Beim Hinzufügen eines Kontos wird neben dem Kontonamen ein blauer Kreis angezeigt.

Reminder

(Empfangen von Benachrichtigungen für zu erledigende Aufgaben)

Erstelle Erinnerungen für Aufgaben und erhalte Benachrichtigungen entsprechend der von dir festgelegten Bedingungen.



- Verbinde das Gerät mit einem WLAN oder einem mobilen Netzwerk, um genauere Benachrichtigungen zu erhalten.
- Zur Nutzung von ortsbasierten Erinnerungen muss GPS aktiviert sein. Ortsbasierte Erinnerungen sind nach Modell u. U. nicht verfügbar.

Reminder starten

Öffne die Anwendung **Kalender** und tippe → **Reminder** an. Nun wird der Reminder-Bildschirm angezeigt und das Symbol für die Anwendung Reminder () wird dem Anwendungsbildschirm hinzugefügt.

Erinnerungen erstellen

- 1 Öffne die Anwendung **Reminder**.
- 2 Tippe an, gib die Daten ein und tippe anschließend **Speichern** an.

Erinnerungen abschließen

Tippe in der Erinnerungsliste an oder wähle eine Erinnerung aus und tippe **Abschließen** an.

Erinnerungen wiederherstellen

Stelle bereits abgeschlossene Erinnerungen wieder her.



- 1 Tippe in der Erinnerungsliste → **Abgeschlossen** an.
- 2 Wähle eine Kategorie aus und tippe an.
- 3 Wähle eine wiederherzustellende Erinnerung aus und tippe **Wiederh.** an.
Erinnerungen werden der Erinnerungsliste hinzugefügt und du wirst erneut benachrichtigt.

Erinnerungen löschen

Wenn du eine Erinnerung löschen möchtest, wähle sie aus und tippe **Löschen** an. Wenn du mehrere Erinnerungen löschen möchtest, berühre eine Erinnerung und lasse sie angetippt, markiere die zu löschenden Erinnerungen und tippe dann **Löschen** an.

Diktiergerät

Nimm Sprachaufnahmen auf oder spiele diese ab.

- 1 Öffne die Anwendung **Diktiergerät**.
- 2 Tippe  an, um die Aufnahme zu starten. Sprich in das Mikrofon.
 - Tippe  an, um die Aufnahme anzuhalten.
 - Tippe während einer Sprachaufnahme **LESEZEICHEN** an, um ein Lesezeichen einzufügen.
- 3 Tippe  an, um die Aufnahme zu beenden.
- 4 Gib einen Dateinamen ein und tippe **Speichern** an.

Aufnahmemodus ändern

Wähle oben auf dem Sprachaufnahme-Bildschirm einen Modus aus.

- **Standard:** Dies ist der normale Aufnahmemodus.
- **Sprache-zu-Text:** Das Gerät zeichnet deine Stimme auf und wandelt sie gleichzeitig in Bildschirmtext um. Halte für beste Ergebnisse das Gerät in einer ruhigen Umgebung in die Nähe deines Mundes und sprich laut und deutlich.



Wenn die Systemsprache des Sprachmemos nicht mit der von dir gesprochenen Sprache übereinstimmt, erkennt das Gerät deine Stimme nicht. Tippe in diesem Fall vor Nutzung dieser Funktion die aktuell festgelegte Sprache an, um die Systemsprache des Sprachmemos einzustellen.

Eigene Dateien

(Dateien prüfen und verwalten)

Greife auf verschiedene Dateien zu, die auf dem Gerät gespeichert sind, und verwalte sie.

Öffne die Anwendung **Eigene Dateien**.

Du kannst überprüfen, ob sich nicht benötigte Daten auf dem Gerät befinden, und Speicher auf dem Gerät freigeben, indem du **Speicher analysieren** antippst.

Tippe zum Suchen nach Dateien oder Ordnern  an.

Uhr

Richte Alarme ein, sieh dir die aktuelle Uhrzeit in verschiedenen Städten weltweit an, stelle eine Uhrzeit für ein Ereignis ein oder lege eine bestimmte Dauer fest.

Öffne die Anwendung **Uhr**.

Taschenrechner

Führe grundlegende arithmetische oder wissenschaftlichen Berechnungen durch.

Öffne die Anwendung **Taschenrechner**.

Tippe **Verlauf löschen** an, um den Verlauf zu löschen.

Um den Rechnerverlauf wieder zu schließen, tippe  an. Du kannst unterschiedliche Angaben wie Flächen-, Längen- oder Temperaturangaben in andere Einheiten umrechnen.

Game Launcher

Game Launcher organisiert die Spiele, die du aus dem **Play Store** oder **Galaxy Store** herunterlädst, an einer zentralen Stelle.

Öffne die Anwendung **Game Launcher** und wähle das gewünschte Spiel aus.



- Aus dem **Play Store** oder **Galaxy Store** heruntergeladene Spiele werden automatisch auf dem Game Launcher-Bildschirm angezeigt. Wenn deine Spiele nicht angezeigt werden, tippe **Meine Spiele** →  → **Spiele hinzufügen** an.
- Die Spielleistung kann zur Kontrolle der Gerätetemperatur eingeschränkt werden, wenn diese über ein bestimmtes Niveau ansteigt.

Ein Spiel aus Game Launcher entfernen

Tippe **Meine Spiele** an, berühre ein Spiel und lasse es angetippt und tippe dann **Entfernen** an.

Leistungsmodus ändern

Du kannst den Leistungsmodus für Spiele ändern.

Öffne die Anwendung **Game Launcher**, tippe **Mehr** → **Game Booster** → **Spieleoptimierung** an und wähle dann den gewünschten Modus aus.

- **Leistung:** Ziel ist eine möglichst gute Leistung beim Spielen. Bei Verwendung dieses Modus kann sich das Gerät aufgrund des erhöhten Akkuverbrauchs erhitzen.
- **Standard:** Ausgeglichenes Verhältnis zwischen Leistung und Akkulaufzeit.
- **Energiesparmodus:** Beim Spielen wird Akku gespart.













Der Wirkungsgrad des Akkus kann je nach Spiel variieren.

Game Booster

(Konfigurieren deiner Spielumgebung)

Mit Game Booster profitierst du von einer besseren Spielumgebung. Du kannst Game Booster beim Spielen nutzen.

Tippe zum Öffnen des Game Booster-Felds beim Spielen auf der Navigationsleiste  an. Sollte die Navigationsleiste ausgeblendet sein, streiche auf dem Bildschirm von unten nach oben, damit sie eingeblendet wird. Wenn du für die Navigationsleiste **Streichgesten** festgelegt hast, öffne das Benachrichtigungsfeld und tippe **Tippen, um Game Booster zu öffnen**. an.

-  : Touchscreen während des aktiven Spiels sperren. Ziehe das Sperrsymbol zum Entsperren des Touchscreens in eine beliebige Richtung.
 -  : Tasten auf der Navigationsleiste ausblenden. Tippe zum Anzeigen der Tasten auf der Navigationsleiste  an.
 -  : Screenshots aufnehmen.
 -  : Spielsitzungen aufnehmen. Tippe  an, um die Aufnahme zu beenden.
 -  : Einstellungen für Game Booster konfigurieren.
 - **Prioritätsmodus**: Eingehende Anrufe und alle Benachrichtigungen bis auf Alarme werden blockiert, damit dein Spiel nicht gestört wird.
 - **Spielloptimierung**: Leistungsmodus ändern.
 - **Akku**: Prüfe die verbleibende Akkuladungszeit.
 - **Temperatur/RAM**: Prüfe die Temperatur und den Status des Arbeitsspeicher des Geräts. Du kannst auch einstellen, dass die Lautstärke oder Videobildrate automatisch so angepasst wird, dass das Gerät nicht überhitzt, und das Ausführen von Anwendungen im Hintergrund wird verhindert, wenn nicht ausreichend Arbeitsspeicher vorhanden ist.
-  • Du kannst einstellen, dass das Game Booster-Feld über die Navigationsleiste geöffnet wird, wenn für die Navigationsleiste **Streichgesten** festgelegt ist. Tippe im Game Booster-Feld  → **Im Spiel sperren** und anschließend den Schalter **Navigationsgesten** an, um die Funktion zu aktivieren.
- Die verfügbaren Optionen variieren möglicherweise je nach Spiel.

Anwendungen beim Spielen in Pop-up-Fenstern öffnen

Du kannst Anwendungen beim Spielen in Pop-up-Fenstern öffnen.

Tippe  an und wähle in der Anwendungsliste eine Anwendung aus.

SmartThings

Du kannst auch smarte Geräte und Produkte im Internet der Dinge steuern und verwalten.

Öffne die Anwendung **SmartThings** und tippe **Menü** → **Anleitung** an, um weitere Informationen zu erhalten.

1 Öffne die Anwendung **SmartThings**.

2 Tippe **Geräte** → **Gerät hinzufügen** oder **+** an.

3 Wähle ein Gerät aus und folge den Anweisungen auf dem Bildschirm, um eine Verbindung herzustellen.



- Die Verbindungsmethoden variieren möglicherweise je nach dem Typ der verbundenen Geräte oder den freigegebenen Inhalten.
- Die Geräte, mit welchen du eine Verbindung herstellen kannst, variieren möglicherweise je nach Region. Die verfügbaren Funktionen variieren möglicherweise je nach dem verbundenen Gerät.
- Probleme und Defekte an den verbundenen Geräten werden nicht von der Garantie von Samsung abgedeckt. Wenn Probleme oder Defekte an den verbundenen Geräten auftreten, wende dich an den Hersteller des jeweiligen Geräts.

Inhalte freigeben

Zum Teilen von Inhalten stehen verschiedene Freigabeoptionen zur Verfügung. Nachfolgend siehst du ein Beispiel für das Freigeben von Bildern.

1 Öffne die Anwendung **Galerie** und wähle ein Bild aus.

2 Tippe  an und wähle die gewünschte Freigabemethode aus.





Durch das Freigeben von Dateien über das Mobilfunknetz können zusätzliche Kosten entstehen.



Quick Share

Inhalte für Geräte in der Nähe freigeben

Inhalt über Wi-Fi Direct oder Bluetooth mit Geräten in der Nähe teilen. Du kannst auch Inhalte mit einem QR-Code teilen.

1 Öffne die Anwendung **Galerie** und wähle ein Bild aus.

2 Öffne auf dem anderen Gerät das Benachrichtigungsfeld, streiche nach unten und tippe dann  (**Quick Share**) an, um die Funktion zu aktivieren. Wenn du  (**Quick Share**) nicht auf dem QuickPanel findest, tippe  an und ziehe den Button auf das Feld, um ihn hinzuzufügen.

- 3 Tippe  → **Quick Share** an und wähle ein Gerät aus, an das du das Bild senden möchtest. Um den Link mit einem QR-Code zu teilen, tippe auf  und scanne den QR-Code.
 - 4 Akzeptiere die Anfrage für die Dateiübertragung auf dem anderen Gerät.
-  Bei dieser Funktion wird die Freigabe von Videos für Fernsehgeräte oder SmartThings-fähige Geräte nicht unterstützt. Wenn du dir die Videos auf einem Fernsehgerät ansehen möchtest, verwende die Funktion Smart View.



Mit Kontakten teilen

Du kannst Inhalte mit Personen aus deinen Kontakten teilen.

- 1 Öffne die Anwendung **Galerie** und wähle ein Bild aus.
- 2 Tippe auf  → **Quick Share** → **Kontakt anzeigen** > und wähle einen Kontakt aus.

Privates Teilen

Text verschlüsseln und mit anderen teilen. Geteilte Inhalte können vom Empfänger nicht gespeichert, kopiert oder erneut gesendet werden.

- 1 Öffne die Anwendung **Galerie** und wähle ein Bild aus.
- 2 Tippe  → **Quick Share** →  → **Private Freigabe einschalten** an.
- 3 Wähle ein Gerät aus, auf das das Bild übertragen werden soll, oder tippe auf **Kontakt anzeigen** > und wähle einen Kontakt aus.

Sichtbarkeit des Tablets einstellen

Lege fest, wer dein Tablet sehen und dir Inhalte senden kann.

- 1 Öffne das Benachrichtigungsbedienfeld, streiche nach unten und tippe dann  (**Quick Share**) an.
- 2 Wähle eine Option aus.
 - **Niemand:** Niemand anderem erlauben, dein Tablet zu finden.
 - **Nur Kontakte:** Nur Samsung-Benutzer in deinen Kontakten können Inhalte für dein Tablet freigeben.
 - **Alle Personen in der Nähe:** Jedes Gerät in der Nähe kann Inhalte für dein Tablet freigeben.

Music Share

Einführung

Dank der Funktion „Musikfreigabe“ kannst du deinen Bluetooth-Lautsprecher, der bereits mit deinem Tablet verbunden ist, für andere freigeben. Außerdem kannst du auf deinen Galaxy Buds und den Galaxy Buds eines Anderen die gleiche Musik hören.

Diese Funktion ist auf Geräten verfügbar, die Music Share unterstützen.

Einen Bluetooth-Lautsprecher freigeben

Über deine Bluetooth-Lautsprecher kannst du auf deinem Tablet und auf dem Telefon eines Freundes Musik hören.

- 1 Dein Tablet und der Bluetooth-Lautsprecher müssen verbunden sein.
Eine Verbindungsanleitung findest du unter [Mit anderen Bluetooth-Geräten koppeln](#).
- 2 Öffne auf deinem Tablet die Anwendung **Einstellungen**, tippe auf **Verbindungen** → **Bluetooth** →  → **Erweiterte Einstellungen** und dann auf den Schalter **Music Share**, um die Funktion zu aktivieren.
Du kannst weitere Funktionen wie das Einstellen, für wen du dein Gerät freigibst, verwenden, indem du **Music Share** antippst.
- 3 Wähle auf dem Telefon deines Freundes aus der Liste mit den Bluetooth-Geräten deinen Lautsprecher aus.
- 4 Nimm die Verbindungsanfrage auf deinem Tablet an.
Dein Lautsprecher wird freigegeben.
Wenn du Musik über das Telefon deines Freundes abspielst, wird die Musik, die über dein Tablet wiedergegeben wird, pausiert.

Mit Galaxy Buds gemeinsam Musik hören

Über deine Buds und die Buds deines Freundes könnt ihr gemeinsam auf deinem Tablet Musik hören.

Diese Funktion wird nur von der Galaxy Buds-Serie unterstützt.

- 1 Achte darauf, dass dein Tablet, das Telefon deines Freundes und ein Paar Buds miteinander verbunden sind.
Eine Verbindungsanleitung findest du unter [Mit anderen Bluetooth-Geräten koppeln](#).
- 2 Öffne auf dem Telefon deines Freundes die Anwendung **Einstellungen** und tippe **Verbindungen** → **Bluetooth** → **Erweiterte Einstellungen** und dann den Schalter **Music Share** an, um die Funktion zu aktivieren.
Du kannst weitere Funktionen wie das Einstellen, für wen du dein Gerät freigibst, verwenden, indem du **Music Share** antippst.
- 3 Öffne auf deinem Tablet das Benachrichtigungsfeld und tippe **Medienausgabe** an.
- 4 Tippe **Music Share** an und wähle aus der Liste der erkannten Geräte die Buds deines Freundes aus.
- 5 Nimm die Verbindungsanfrage auf dem Telefon deines Freundes an.
Wenn du Musik über dein Tablet wiedergibst, kannst du diese über beide Buds gemeinsam hören.

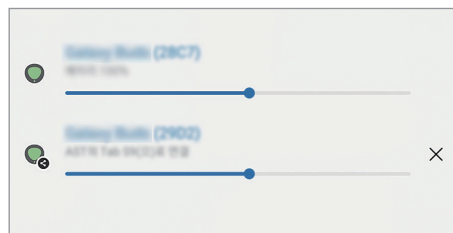

Smart View

(Spiegeln auf einem Fernsehbildschirm)

Du kannst die auf dem Tablet angezeigten Inhalte auf einem großen Bildschirm anzeigen lassen, indem du das Tablet mit einem Fernseher oder Monitor verbindest, der die Bildschirmspiegelung unterstützt.

- 1 Öffne das Benachrichtigungsbedienfeld, streiche nach unten und tippe dann  (**Smart View**) an.
- 2 Wähle ein Gerät aus, auf dessen Bildschirm du Inhalte deines Tablets spiegeln möchtest.



Bei der Wiedergabe eines Videos mit Smart View kann die Auflösung je nach Fernsehgerät variieren.

Samsung Flow

Verbinde dein Tablet mit einem Telefon oder einem Computer und nutze sie gemeinsam, um beispielsweise Benachrichtigungen abzurufen und Inhalte zu teilen.

Samsung Flow muss auf beiden Geräten, die verbunden werden sollen, installiert werden. Falls Samsung Flow nicht installiert ist, kannst du es von **Galaxy Store** oder im **Play Store** herunterladen. Für Computer kannst du es aus dem Microsoft Store herunterladen.



Diese Funktion ist nur mit bestimmten Samsung Android-Geräten und Computern mit Windows 10 oder höher verfügbar.

Verbinden mit einem Telefon

- 1 Öffne auf deinem Telefon die Anwendung Samsung Flow.
- 2 Öffne auf deinem Tablet die Anwendung **Samsung Flow** und tippe dann auf **Mit Telefon verbinden**.
Falls dein Tablet an einen Computer angeschlossen ist, tippe auf  → **Mit Telefon verbinden**.
- 3 Wähle dein Telefon aus der Liste der erkannten Geräte aus.
Wenn das Pop-up-Fenster zur Verbindungsauswahl angezeigt wird, wähle die gewünschte Methode aus.
- 4 Bestätige den Passkey auf beiden Geräten.
Die Geräte verbinden sich.

Verbindung mit einem Computer herstellen

- 1 Öffne auf deinem Tablet die Anwendung **Samsung Flow** und tippe auf **Mit Computer verbinden**.
Falls dein Tablet mit einem Telefon verbunden ist, tippe auf  → **Mit Computer verbinden**.
- 2 Öffne auf deinem Computer die Anwendung Samsung Flow und tippe auf **Starten**.
- 3 Wähle dein Tablet aus der Liste der erkannten Geräte aus.
Wenn das Pop-up-Fenster zur Verbindungsauswahl angezeigt wird, wähle die gewünschte Methode aus.
- 4 Bestätige den Passkey auf beiden Geräten.
Die Geräte verbinden sich.

Daily Board

Einführung

Verwende dein Tablet als Bilderrahmen oder Pinnwand, wenn es mit einem USB-Kabel oder mit einem Charging Dock geladen wird. Du kannst eine Diashow mit deinen Lieblingsbildern genießen und Informationen wie beispielsweise die Zeit, das Wetter oder den Kalender abrufen. Du kannst während der Verwendung auch eine Notiz erstellen und Musik steuern.

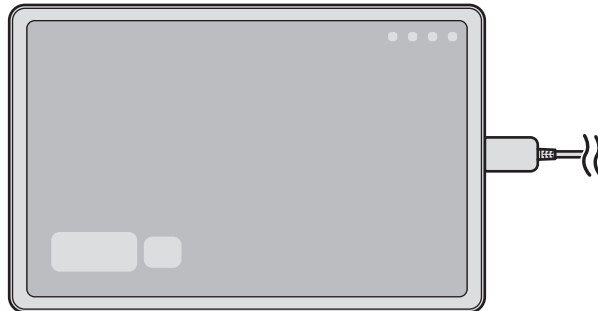

Starten von Daily Board

- 1 Lade das Gerät mit einem USB-Kabel oder einem Charging Dock.
 -  Zum Verbinden des Geräts mit einem Charging Dock schiebe das Gerät in das Charging Dock, um die Klemmen des Geräts und die Ladeklemmen des Charging Docks miteinander in Kontakt zu bringen.
- 2 Öffne das Benachrichtigungsfeld und tippe auf **Hier tippen, um Daily Board zu starten**.
Der Daily Board-Hauptbildschirm erscheint und du kannst die Uhr, das Wetter oder den Kalender abrufen.

Verwenden von Daily Board

Wiedergeben der Diashow

Dein Gerät lässt sich als Bilderrahmen verwenden. Sieh dir Diashows deiner Lieblingsbilder auf Daily Board an. Wische auf dem Daily Board-Hauptbildschirm nach rechts, um eine Diashow wiederzugeben.



Um deine Lieblingsbilder zu einer Diashow für die Wiedergabe hinzuzufügen, öffne **Einstellungen**, tippe auf **Erweiterte Funktionen** → **Daily Board** → **Diashow** → **Alben** und wähle dann das Album aus.

Erstellen einer Notiz auf dem Daily Board

Du kannst dein Gerät als Pinnwand verwenden, um eine Notiz auf dem Daily Board zu erstellen.

- 1 Wische auf dem Vorschaubildschirm nach links und tippe  an.
- 2 Wähle einen Stift und schreibe oder zeichne auf dem Bildschirm.
- 3 Tippe **OK** an.
Die Notiz, die du erstellst, wird auf das Daily Board geheftet.

Steuern der Musik



Du kannst Musik mit dem Daily Board steuern.

Tippe auf  und wähle eine Anwendung aus, um die Wiedergabe zu steuern.

Konfigurieren der Einstellungen für das Daily Board

Konfiguriere verschiedene Einstellungen für das Daily Board und gestalte das Daily Board persönlicher.

Öffne **Einstellungen** und tippe auf **Erweiterte Funktionen** → **Daily Board**.

- **Uhrzeit, Wetter und Kalender:** Ändere die Einstellung für den Daily Board-Hauptbildschirm.
- **Memo:** Schalte die Memo-Funktion des Daily Board ein oder aus.
- **SmartThings:** Stelle das Gerät so ein, dass SmartThings-Geräte und -Szenen auf dem Daily Board angezeigt werden.
- **Diashow:** Wähle die Bilder aus, die zu der Diashow hinzugefügt werden sollen, und ändere die Einstellungen für die Diashow wie z. B. die Bildreihenfolge, die Übergangsgeschwindigkeit oder den Stil. Du kannst auch die Uhr oder die Wetterinformationen einstellen, die in der Diashow gezeigt werden.
- **Musik:** Schalte die Funktion zur Steuerung der Musik am Daily Board ein oder aus.
- **Akku aufladen oder auf Symbol tippen:** Während des Ladens wird die Daily Board-Taste () zur Navigationsleiste hinzugefügt.
 - **Daily Board zu App-Bildschirm:** Das Daily Board-Symbol () wird zu dem Anwendungsbildschirm hinzugefügt.
 - **Bei Verbindung mit USB-Ladegerät automatisch starten:** Daily Board wird automatisch gestartet, wenn das Gerät mit einem USB-Kabel geladen wird.
- **Wie Bildschirmschoner:** Verwende Daily Board als Bildschirmschoner.
- **Dark Mode:** Wende den Dark Mode auf das Daily Board an. Du kannst auch den Zeitplan auf die Anwendung des Dark Mode einstellen.
- **Deaktivieren wie geplant:** Stelle den Zeitplan für das Schließen des Daily Board ein. Tippe beim Aktivieren dieser Funktion auf **Uhrzeit**, um die Zeit für das Schließen des Daily Board einzustellen.
- **Info zu Daily Board:** Rufe die Daily Board-Version und rechtliche Informationen ab.
- **Kontaktiere uns:** Stelle Fragen oder lies die häufig gestellten Fragen.

Daily Board schließen

Zum Schließen des Daily Board tippe auf Home- oder Zurück-Taste.

Link zu Windows

(Verwenden des Geräts über eine Computerverbindung)

Greife auf die Daten des mobilen Geräts, wie z. B. Apps oder Bilder, auf einem Windows-Computer zu und nutze sie.



- Wir empfehlen, die neueste Version von Windows und die Anwendung **Phone Link** zu verwenden, um dieses Feature voll auszuschöpfen.
- Damit du diese Funktion nutzen kannst, benötigst du ein Microsoft-Konto. Wenn du ein Microsoft-Konto erstellst, kannst du dich auf allen Microsoft-Geräten und in allen Microsoft-Diensten anmelden, etwa in den Anwendungen von Microsoft Office und Windows 10.

Verbindung mit einem Computer herstellen

- 1 Öffne **Einstellungen** auf deinem mobilen Gerät und tippe auf **Verbundene Geräte** → **Link zu Windows**.
- 2 Folge der Anleitung auf dem Bildschirm, um die Verbindung abzuschließen.



Weitere Informationen findest du unter <https://aka.ms/setuptw>

Daten und Benachrichtigungen deines mobilen Geräts auf dem Computer anzeigen

Öffne die Anwendung **Phone Link** auf dem Computer und wähle die gewünschte Kategorie aus.

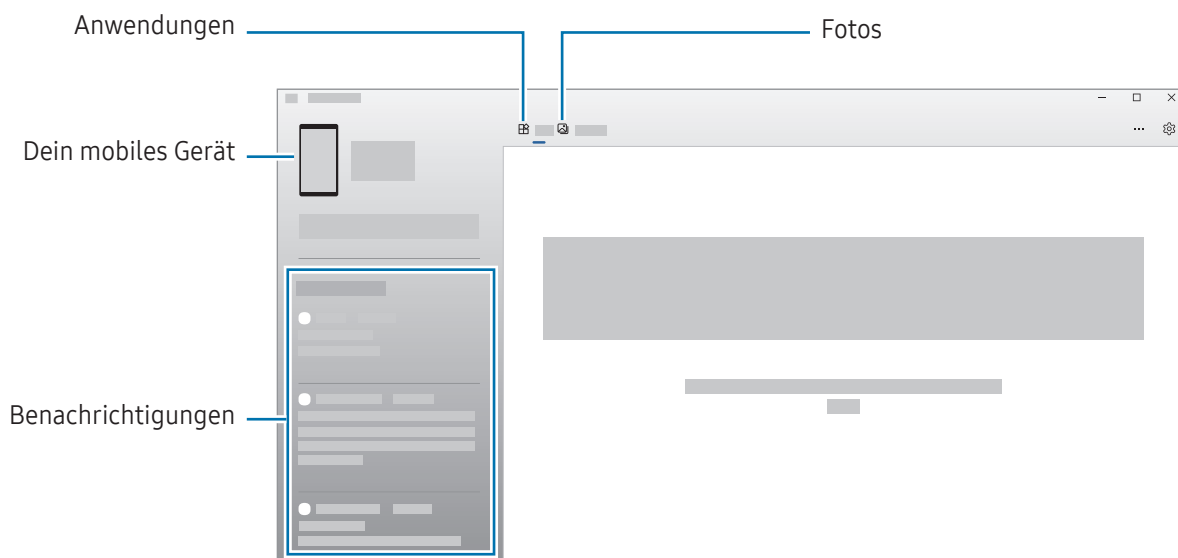

Die verfügbaren Anwendungen und Menüs weichen möglicherweise je nach Softwareversion des Geräts, App-Version oder Modell ab.

Samsung DeX

Einführung

Mit Samsung DeX kannst du dein Tablet wie einen Computer verwenden, indem das Tablet mit einem externen Display, z.B. einem Fernseher oder Monitor oder mit der Tastaturabdeckung verbunden wird. Führe Aufgaben, die du auf dem Tablet erledigen möchtest, mit deiner Maus und Tastatur auf einem großen Bildschirm aus. Du kannst Samsung DeX und dein Tablet gleichzeitig verwenden.

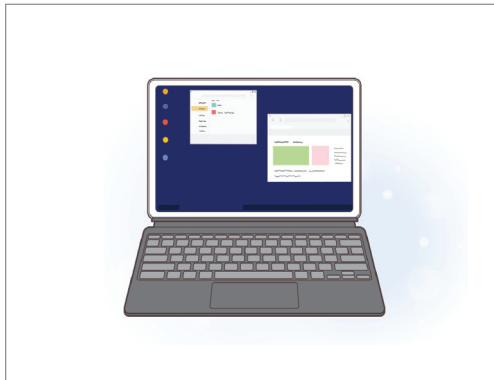

Auf Tablet-Bildschirm



Auf externem Display



Verwende ausschließlich offizielle Samsung DeX-Zubehörteile, die von Samsung bereitgestellt werden. Leistungseinbußen und Fehlfunktionen, die durch die Verwendung von nicht offiziell unterstütztem Zubehör verursacht werden, sind nicht von der Garantie abgedeckt.

Geräte verbinden und Samsung DeX starten

Tastatur-Cover anschließen

Verwende dein Tablet wie einen Computer, indem du das Book Cover Keyboard verbindest.

Bringe den Tastatur-Dockanschluss des Geräts so an, dass er mit dem Anschluss der Tastaturabdeckung verbunden ist.

Wenn du auf **Starten** tippst, wird der Samsung DeX-Bildschirm angezeigt.

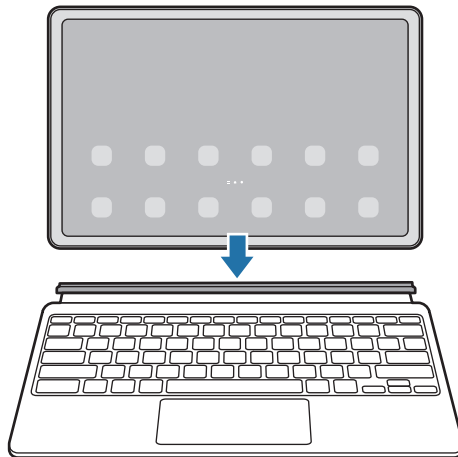

- Um das Gerät so einzustellen, dass beim Anschließen der Tastaturabdeckung automatisch zu Samsung DeX gewechselt wird, öffne die Anwendung **Einstellungen**, tippe auf **Verbundene Geräte** → **Samsung DeX** und tippe dann auf den **Automatisch starten, wenn Book Cover Keyboard verbunden wird**-Schalter, um die Funktion zu aktivieren.
- Wenn du das Tastatur-Cover verwendest, kannst du Samsung DeX mit einer Tastenkombination (**Fn + DeX**) starten.
- Du kannst Samsung DeX auch aus den Schnelleinstellungen ohne das Book Cover Keyboard starten. Wische auf dem Benachrichtigungsfeld nach unten und tippe  (**DeX**) an.
- Wenn du das Gerät aufrecht verwenden möchtest, bringe die Rückseite des Tastatur-Covers an der Rückseite des Geräts an.

Kabelgebundene Verbindungen zu externen Displays

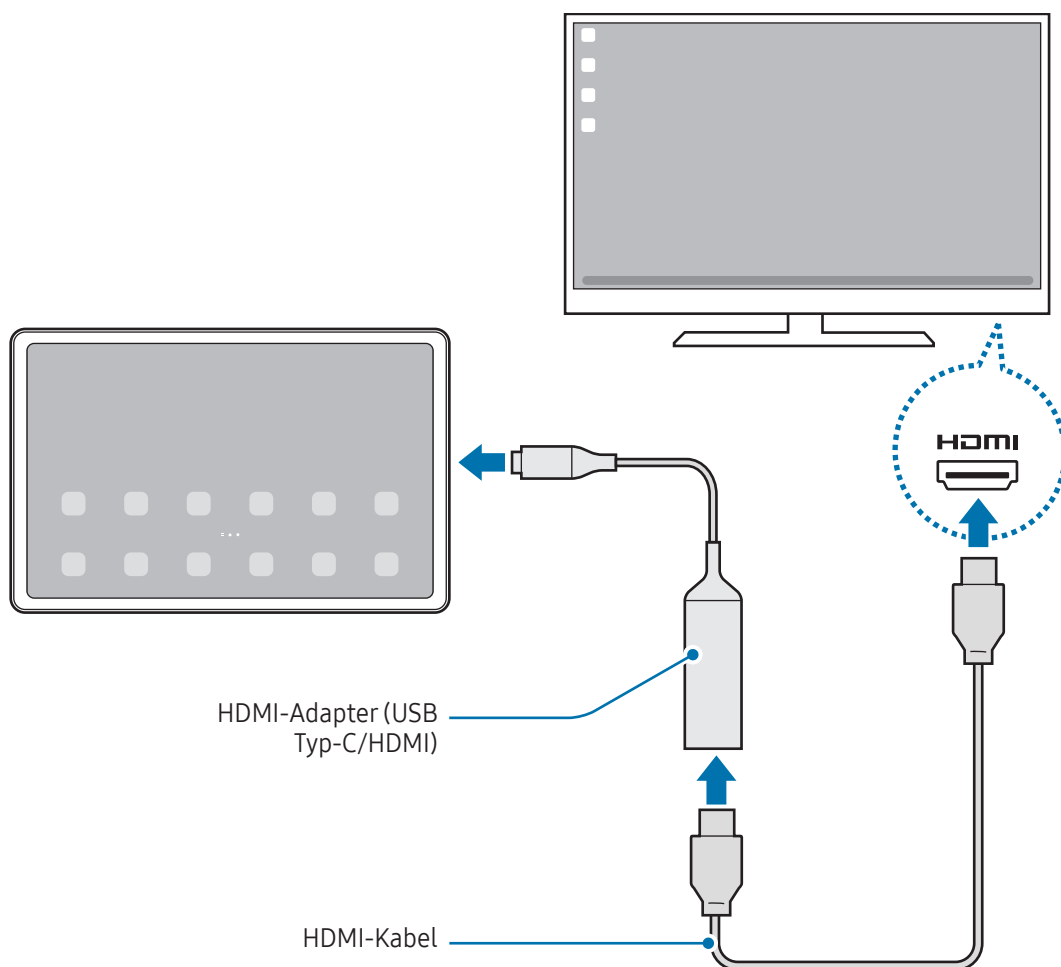

Dein Tablet kannst du über einen HDMI-Adapter (USB Typ-C/HDMI) an ein externes Display anschließen.

- 1 Öffne **Einstellungen**, tippe auf **Verbundene Geräte** → **Samsung DeX** und tippe dann auf den **Automatisch starten, wenn HDMI angeschlossen wird**-Schalter, um die Funktion zu aktivieren.
- 2 Schließe einen HDMI-Adapter an dein Tablet an.
- 3 Verbinde ein HDMI-Kabel mit dem HDMI-Adapter und mit dem HDMI-Anschluss eines Fernsehers oder Monitors.
- 4 Tippe auf dem Tabletbildschirm **Starten an**.
Der Samsung DeX-Bildschirm wird auf dem angeschlossenen Fernseher oder Monitor angezeigt, ohne dass sich die Displayanzeige des Tablets ändert.



Drahtlosverbindung zu einem Fernseher herstellen

Du kannst Samsung DeX verwenden, indem du mit deinem Tablet eine Drahtlosverbindung zu einem Fernseher herstellst.

- 1 Öffne auf deinem Tablet das Benachrichtigungsfeld, streiche nach unten und tippe dann  (**DeX**) an.
 - 2 Wähle in der Liste der erkannten Geräte einen Fernseher aus und tippe **Jetzt starten** an.
Einige Fernsehgeräte werden nur erkannt, wenn auf ihnen der Modus „Bildschirm Spiegelung“ aktiviert ist.
 - 3 Falls auf dem Fernsehgerät ein Fenster mit einer Verbindungsanfrage erscheint, musst du die Anfrage annehmen.
 - 4 Folge der Anleitung auf dem Bildschirm, um die Verbindung abzuschließen.
Wenn eine Verbindung hergestellt wurde, erscheint der Samsung DeX-Bildschirm auf dem Fernseher.
-  • Es wird empfohlen, einen Samsung Smart TV zu verwenden, der nach 2019 hergestellt wurde.
 - Vergewissere dich, dass der Fernseher, zu dem du die Verbindung herstellen möchtest, die Bildschirm Spiegelung unterstützt.

Samsung DeX-Bildschirm steuern

Bedienung mit dem Touchpad und der Tastatur des Tastatur-Covers

Wenn du Samsung DeX zusammen mit dem Tastatur-Cover verwendest, kannst du den Bildschirm von Samsung DeX mit dem Touchpad und der Tastatur des Tastatur-Covers bedienen.

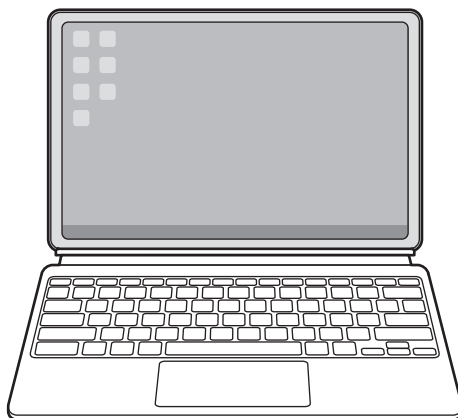

Über externe Tastatur und Maus steuern

Du kannst eine Funktastatur und -maus verwenden. Weitere Informationen hierzu findest du im Benutzerhandbuch des jeweiligen Geräts.

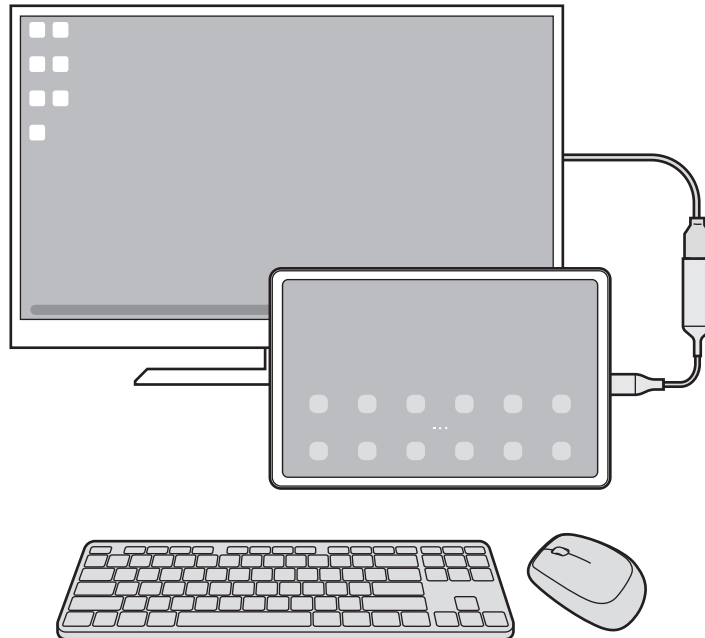

- Du kannst einstellen, dass der Mauszeiger vom externen Display zum Tabletbildschirm wechselt. Öffne die Anwendung **Einstellungen**, wähle **Samsung DeX** → **Maus und Trackpad** aus und aktiviere anschließend den Schalter **Zeigerwechsel auf Tabletbildschirm**.
- Du kannst auch die externe Tastatur auf dem Tablet-Bildschirm verwenden.

Dein Tablet als Touchpad verwenden

Dein Tablet lässt sich als Touchpad verwenden.

Tippe auf deinem Tablet auf der Navigationsleiste  an. Wenn du für die Navigationsleiste **Streichgesten** festgelegt hast, öffne das Benachrichtigungsfeld und tippe **Ihr Tablet als Touchpad verwenden** an.



- Wenn du auf dem Touchpad zweimal  antippst, werden die verfügbaren Gesten zur Verwendung mit dem Touchpad angezeigt.
- Wenn sich der Bildschirm des Tablets ausschaltet, drücke die Funktionstaste oder tippe den Bildschirm zweimal an, um ihn wieder einzuschalten.

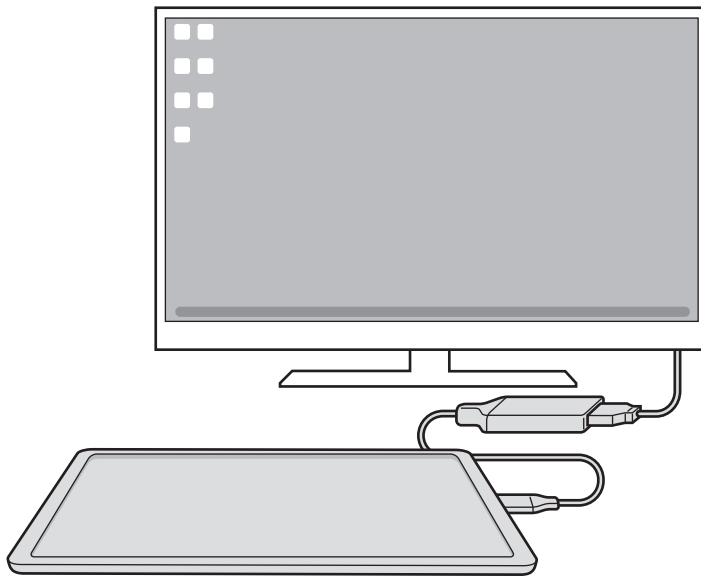

Bildschirmtastatur verwenden

Bei der Texteingabe für Nachrichten, Notizen oder ähnliches wird automatisch eine Bildschirmtastatur auf dem Tablet eingeblendet, ohne dass eine externe Tastatur angeschlossen wird.

Samsung DeX verwenden

Verwende die Funktionen deines Tablets auf einer Computer-ähnlichen Benutzeroberfläche. Durch das gleichzeitige Ausführen mehrerer Anwendungen wird Multitasking unterstützt. Du kannst zudem die Benachrichtigungen und den Status deines Tablets überprüfen.

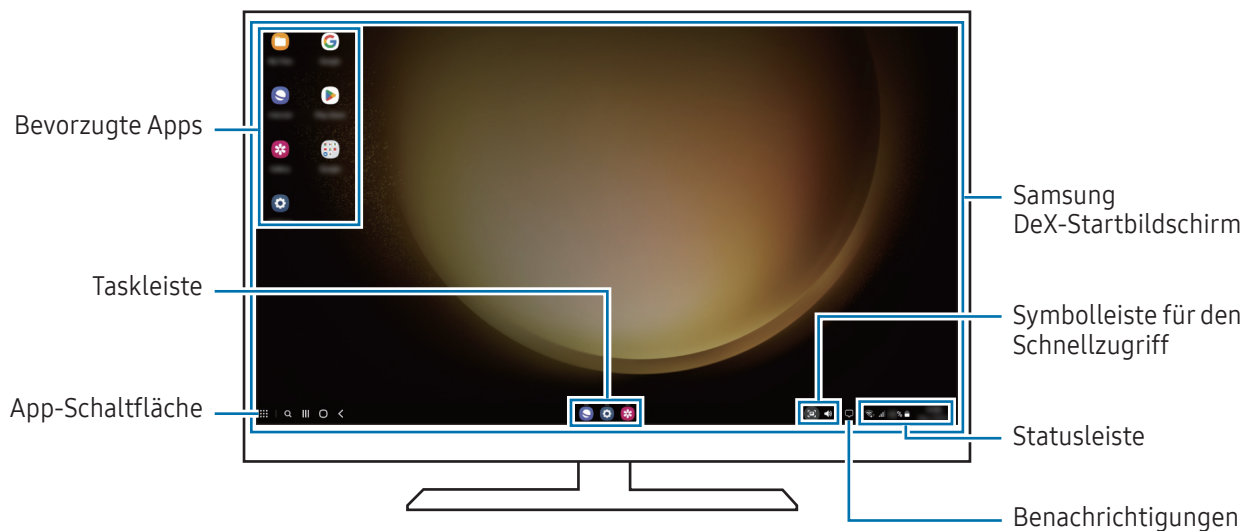

- Das Layout des Samsung DeX-Bildschirms sieht möglicherweise je nach verbundenem Gerät anders aus.
- Beim Starten oder Beenden von Samsung DeX werden aktive Anwendungen möglicherweise geschlossen.
- Einige Anwendungen oder Funktionen sind unter Umständen nicht verfügbar, wenn du Samsung DeX verwendest.
- Verwende zum Anpassen der Bildeinstellungen die Displayeinstellungen des verbundenen Fernsehers oder Monitors.
- Zum Ändern der Audioausgabe tippe die Statusleiste an, wähle **Medienausgabe** und dann ein Gerät aus.

Samsung DeX und Tablet gleichzeitig verwenden

Während der Verwendung von Samsung DeX kannst du gleichzeitig verschiedene Anwendungen auf dem externen Display und deinem Tablet nutzen.

So ist es beispielsweise möglich, sich ein Video auf dem verbundenen Fernseher oder Monitor anzusehen, während du über eine Messenger-Anwendung mit deinen Freunden chattest.

Öffne auf dem verbundenen Fernseher oder Monitor eine Anwendung, die auf dem Samsung DeX-Bildschirm ausgeführt werden soll. Öffne dann eine andere Anwendung auf deinem Tablet.

Samsung DeX-Bildschirm sperren

Wenn der Samsung DeX- und der Bildschirm deines Tablets während der Verwendung von Samsung DeX gesperrt werden sollen, wähle  → **DeX sperren** aus.



Während der Verwendung von Samsung DeX lassen sich das externe Display und der Bildschirm Ihres Tablets nicht durch Drücken der Funktionstaste sperren.

Google Apps

Google bietet Unterhaltung, ein soziales Netzwerk und Anwendungen für Unternehmen an. Möglicherweise benötigst du ein Google-Konto, um auf einige Anwendungen zugreifen zu können.

Weitere Informationen erhältst du in den Hilfemenüs der einzelnen Anwendungen.

- **Chrome:** Suche nach Informationen und surfe im Internet.
- **Gmail:** Mit Google Mail kannst du E-Mails senden und empfangen.
- **Maps:** Du kannst deinen Standort auf der Karte anzeigen, auf der Weltkarte suchen und Standortinformationen zu verschiedenen Orten in der Umgebung abrufen.
- **YT Music:** In YouTube Music findest du zahlreiche Songs und Videos. Du kannst auch die auf deinem Gerät gespeicherten Musiksammlungen aufrufen und wiedergeben.
- **Google TV:** Du kannst Videos über den **Play Store** kaufen oder ausleihen, zum Beispiel Filme und Fernsehsendungen.
- **Drive:** Speichere Inhalte in der Cloud, damit du überall auf sie zugreifen und sie an andere Nutzer senden kannst.
- **YouTube:** Sieh dir Videos an oder lade selbst ein Video hoch, um es mit anderen zu teilen.
- **Fotos:** Suche, verwalte und bearbeite an einer Stelle all deine Fotos und Videos aus verschiedenen Quellen.
- **Google:** Suche nach Elementen im Internet oder auf deinem Gerät.
- **Meet:** Tätige Videoanrufe oder erstelle Videokonferenzen bzw. nimm an ihnen teil.
- **Messages:** Sende und empfangen Nachrichten auf deinem Gerät oder Computer und teile verschiedene Inhalte wie Bilder und Videos.





Einige Anwendungen sind möglicherweise je nach Mobilfunkanbieter oder Modell nicht verfügbar.

Einstellungen

Einführung

Passen die Geräteeinstellungen an.

Tippe auf dem Anwendungsbildschirm **Einstellungen** an. Alternativ öffnest du das Benachrichtigungsfeld und tippst  an.

Tippe  an, um Einstellungen durch das Eingeben von Schlüsselwörtern zu suchen. Außerdem kannst du nach Einstellungen suchen, indem du unter **Vorschläge** ein Tag auswählst.

Samsung Account

Melde dich bei deinem Samsung Account an und verwende die Verwaltungsfunktionen.

Tippe auf dem Einstellungsbildschirm **Samsung Account** an.

Verbindungen

Optionen

Ändere die Einstellungen für verschiedene Verbindungen, z.B. für die WLAN-Funktion und Bluetooth.

Tippe auf dem Einstellungsbildschirm **Verbindungen** an.

- **WLAN:** Du kannst die WLAN-Funktion aktivieren, um eine Verbindung mit einem WLAN herzustellen und auf das Internet oder andere Netzwerkgeräte zuzugreifen. Weitere Informationen findest du unter [WLAN](#).
- **Bluetooth:** Verwende Bluetooth, um Daten oder Mediendateien mit anderen Bluetooth-fähigen Geräten auszutauschen. Weitere Informationen findest du unter [Bluetooth](#).

- **Offline-Modus:** Deaktiviere alle Drahtlosfunktionen des Geräts. In diesem Fall können nur netzunabhängige Dienste verwendet werden.
 -  Halte dich an die Bestimmungen der Airline und die Anweisungen des Flugpersonals. Auch wenn du das Gerät verwenden darfst, muss immer der Flugmodus aktiviert sein.
 - **SIM-Manager:** Aktiviere deine SIM- oder USIM-Karten und passe die SIM-Karteneinstellungen an. Weitere Informationen findest du unter [SIM-Manager](#).
 - **Mobile Netzwerke:** Einstellungen für mobile Netzwerke konfigurieren.
 - **Datennutzung:** Den Überblick behalten über die genutzte Datenmenge und zur Einschränkung der Datennutzung die entsprechenden Einstellungen anpassen. Richte das Gerät so ein, dass die mobile Datenverbindung automatisch deaktiviert wird, wenn die von dir genutzte Menge an Mobilfunkdaten den angegebenen Grenzwert erreicht.

Du kannst den Datensparmodus aktivieren, um zu verhindern, dass im Hintergrund ausgeführte Anwendungen eine mobile Datenverbindung nutzen. Weitere Informationen findest du unter [Datensparen \(für die Verwendung von Mobilfunknetzen aktivierte Modelle\)](#).

Du kannst Anwendungen auch so einrichten, dass sie nur ein WLAN oder mobile Daten verwenden, oder beides. Weitere Informationen findest du unter [Für Apps zugelassene Netzwerke \(für die Verwendung von Mobilfunknetzen aktivierte Modelle\)](#).
 - **Mobile Hotspot und Tethering:** Verwende das Tablet als Mobile Hotspot, um die mobile Datenverbindung des Tablets für andere Geräte freizugeben. Weitere Informationen zum „Mobile Hotspot“ finden Sie unter [Mobile Hotspot \(für die Verwendung von Mobilfunknetzen aktivierte Modelle\)](#).
 -  Wenn du diese Funktion nutzt, können zusätzliche Kosten entstehen.
 - **Tethering:** Gib mithilfe von Tethering die Internetverbindung des Geräts für andere Geräte frei.
 - **Weitere Verbindungseinstellungen:** Passe die Einstellungen für andere Funktionen an. Weitere Informationen findest du unter [Weitere Verbindungseinstellungen](#).
-  Einige Funktionen sind möglicherweise je nach Modell nicht verfügbar.

WLAN

Du kannst die WLAN-Funktion aktivieren, um eine Verbindung mit einem WLAN herzustellen und auf das Internet oder andere Netzwerkgeräte zuzugreifen.

Verbindung mit einem WLAN-Netzwerk herstellen

- 1 Tippe auf dem Einstellungsbildschirm **Verbindungen** → **WLAN** und dann den Schalter an, um die Funktion zu aktivieren.
- 2 Wähle in der Liste mit den WLAN-Netzwerken ein Netzwerk aus.
Netzwerke mit einem Sperrsymbol erfordern ein Passwort.



- Hat das Gerät einmal eine Verbindung mit einem WLAN-Netzwerk hergestellt, verbindet es sich jedes Mal wieder mit diesem Netzwerk, wenn das Netzwerk verfügbar ist. Das Passwort muss dann nicht erneut eingegeben werden. Tippe neben dem Netzwerk  und dann den Schalter **Automatisch erneut verbinden** an, um die Funktion zu deaktivieren und zu verhindern, dass sich das Gerät automatisch mit dem Netzwerk verbindet.
- Falls du keine ordnungsgemäße WLAN-Verbindung herstellen kannst, starte die WLAN-Funktion des Geräts oder des Drahtlosrouters erneut.

Informationen zur Qualität des WLAN-Netzwerks anzeigen

Rufe Informationen zur Qualität des WLAN-Netzwerks wie die Geschwindigkeit und die Stabilität auf.

Tippe auf dem Einstellungsbildschirm **Verbindungen** → **WLAN** und dann den Schalter an, um die Funktion zu aktivieren. Die Informationen zur Netzwerkqualität werden unter den jeweiligen WLAN-Netzwerken angezeigt. Wenn sie nicht zu sehen sind, tippe  → **Intelligent Wi-Fi** und dann **Netzwerkqualitätsinfos anzeigen** an, um die Funktion zu aktivieren.



Die Informationen zur Qualität werden je nach WLAN-Netzwerk möglicherweise nicht angezeigt.

Passwörter für WLAN-Netzwerke freigeben

Wenn du jemanden, der mit einem sicheren WLAN-Netzwerk verbunden ist, bittest, das Passwort für dich freizugeben, kannst du eine Verbindung mit diesem Netzwerk herstellen, ohne das Passwort einzugeben. Diese Funktion ist bei Geräten verfügbar, die sich kennen. Außerdem muss der Bildschirm des anderen Geräts eingeschaltet sein.

- 1 Tippe auf dem Einstellungsbildschirm **Verbindungen** → **WLAN** und dann den Schalter an, um die Funktion zu aktivieren.
- 2 Wähle in der Liste mit den WLAN-Netzwerken ein Netzwerk aus.
- 3 Tippe **Passwort eingeben** an.
- 4 Die Freigabeanfrage muss auf dem anderen Gerät angenommen werden.
Das WLAN-Passwort wird auf dem Gerät eingetragen und eine Verbindung zum Netzwerk wird aufgebaut.

Wi-Fi Direct

Wi-Fi Direct ermöglicht eine direkte Verbindung mehrerer Geräte über ein WLAN-Netzwerk, ein Zugangspunkt ist nicht erforderlich.

- 1 Tippe auf dem Einstellungsbildschirm **Verbindungen** → **WLAN** und dann den Schalter an, um die Funktion zu aktivieren.
- 2 Tippe  → **Wi-Fi Direct** an.
Die erkannten Geräte werden aufgelistet.
Befindet sich das zu verbindende Gerät nicht in der Liste, bitte den Besitzer, die Wi-Fi Direct-Funktion des Geräts zu aktivieren.
- 3 Wähle ein Gerät für die Verbindung aus.
Die Geräte werden verbunden, wenn das andere Gerät die Anfrage für die Wi-Fi Direct-Verbindung akzeptiert.
Wähle das entsprechende Gerät in der Liste aus, um die Geräteverbindung zu beenden.

Bluetooth

Verwende Bluetooth, um Daten oder Mediendateien mit anderen Bluetooth-fähigen Geräten auszutauschen.

Vorsichtsmaßnahmen bei der Verwendung von Bluetooth

- Samsung ist nicht für den Verlust, das Abfangen oder den Missbrauch von Daten verantwortlich, die per Bluetooth gesendet oder empfangen werden.
- Verwende nur vertrauenswürdige und ordnungsgemäß abgesicherte Geräte zum Senden und Empfangen von Daten. Wenn sich Hindernisse zwischen den Geräten befinden, kann sich die Reichweite reduzieren.
- Einige Geräte, insbesondere solche, die nicht von Bluetooth SIG getestet oder zugelassen wurden, sind möglicherweise nicht mit dem Gerät kompatibel.
- Verwende die Bluetooth-Funktion nicht zu illegalen Zwecken (z.B. zum Nutzen von Raubkopien oder zum illegalen Aufzeichnen von Gesprächen zu gewerblichen Zwecken). Samsung trägt keinerlei Verantwortung für die Folgen einer illegalen Verwendung der Bluetooth-Funktion.

Mit anderen Bluetooth-Geräten koppeln

- 1 Tippe auf dem Einstellungsbildschirm **Verbindungen** → **Bluetooth** und dann den Schalter an, um die Funktion zu aktivieren.

Die erkannten Geräte werden aufgelistet.

- 2 Wähle ein Gerät für die Kopplung aus.

Wenn sich dieses Gerät nicht in der Liste befindet, aktiviere den Bluetooth-Kopplungsmodus. Schlage hierzu in den Benutzerhandbüchern des anderen Geräts nach.



Solange der Bildschirm mit den Bluetooth-Einstellungen angezeigt wird, ist das Tablet für andere Geräte sichtbar.

- 3 Akzeptiere zur Bestätigung die Bluetooth-Verbindungsanfrage auf deinem Tablet.

Die Geräte werden verbunden, wenn das andere Gerät die Anfrage für die Bluetooth-Verbindung akzeptiert.

Tippe neben dem Gerätenamen  und dann **Entkoppeln** an, um die Geräte zu entkoppeln.

Daten senden und empfangen

Viele Anwendungen unterstützen den Datentransfer über Bluetooth. Du kannst Daten wie Kontakte oder Mediendateien für andere Bluetooth-Geräte freigeben. Die folgenden Aktionen zeigen ein Beispiel für das Senden eines Bilds an ein anderes Gerät.

- 1 Öffne die Anwendung **Galerie** und wähle ein Bild aus.

- 2 Tippe  → **Bluetooth** an und wähle ein Gerät aus, an das du das Bild senden möchtest.

Befindet sich das Gerät zur Kopplung nicht in der Liste, bitte den Besitzer, die Sichtbarkeitsoption des Geräts zu aktivieren.

- 3 Akzeptiere die Bluetooth-Verbindung auf dem anderen Gerät.

Datensparen (für die Verwendung von Mobilfunknetzen aktivierte Modelle)

Reduziere die Datennutzung, indem du verhinderst, dass im Hintergrund ausgeführte Anwendungen Daten senden oder empfangen.

Tippe auf dem Einstellungsbildschirm **Verbindungen** → **Datennutzung** → **Datensparen** und anschließend den Schalter an, um die Funktion zu aktivieren.

Wenn der Datensparmodus aktiviert ist, erscheint auf der Statusleiste das Symbol .

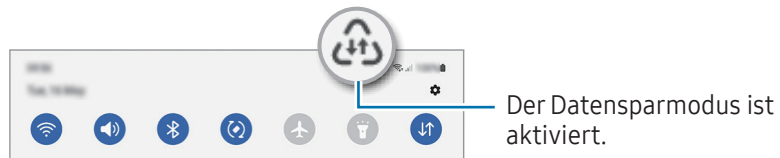

 Unter **Datenverwendung bei Datensparen erlaubt** kannst du Anwendungen auswählen, für die keine Datenbegrenzung gilt.

Für Apps zugelassene Netzwerke (für die Verwendung von Mobilfunknetzen aktivierte Modelle)

Richte Anwendungen so ein, dass sie nur ein WLAN oder mobile Daten verwenden, oder beides.

Du kannst beispielsweise das Gerät so einstellen, dass mobile Daten nur von Anwendungen genutzt werden, die du schützen möchtest, oder von Streaming-Anwendungen, deren Verbindung getrennt werden kann. Die entsprechenden Anwendungen werden selbst dann mit mobiler Datenverbindung geöffnet, wenn du die WLAN-Funktion nicht deaktivierst.

Tippe auf dem Einstellungsbildschirm **Verbindungen** → **Datennutzung** → **Für Apps zugelassene Netzwerke** an. Tippe in der Anwendungsliste auf eine gewünschte Anwendung und wähle eine Netzwerkooption aus.

 Wenn du die mobilen Daten nutzt, können zusätzliche Kosten entstehen.

Mobile Hotspot (für die Verwendung von Mobilfunknetzen aktivierte Modelle)

Verwende dein Tablet als Mobile Hotspot, um die mobile Datenverbindung deines Tablets für andere Geräte freizugeben.

- 1 Tippe auf dem Einstellungsbildschirm **Verbindungen** → **Mobile Hotspot und Tethering** → **Mobile Hotspot** an.
- 2 Tippe den Schalter an, um die Funktion zu aktivieren.
Du kannst den Netzwerknamen, das Passwort, etc. einstellen.
Auf der Statusleiste erscheint das Symbol .
- 3 Suche auf dem Bildschirm des anderen Geräts dein Tablet und wähle es in der Liste der WLAN-Netzwerke aus.
Tippe alternativ auf dem Bildschirm „Mobile Hotspot“ die Option **QR-Code** an und scanne den QR-Code mit dem anderen Gerät.



- Wenn der Mobile Hotspot nicht gefunden wird, stelle **Bereich** auf deinem Tablet auf **2,4 GHz**, tippe auf **Erweitert**, und tippe dann auf den **Verborgenes Netz**-Schalter, um die Funktion zu deaktivieren.
- Wenn du die Funktion **Auto-Hotspot** aktivierst, kannst du die mobile Datenverbindung deines Tablets für andere Geräte freigeben, die bei deinem Samsung Account angemeldet sind.

Weitere Verbindungseinstellungen

Passe die Einstellungen für weitere Verbindungsfunktionen an.

Tippe auf dem Einstellungsbildschirm **Verbindungen** → **Weitere Verbindungseinstellungen** an.

- **Suche nach Geräten in der Nähe:** Stelle das Tablet darauf ein, in der Nähe nach Geräten zu suchen, zu denen eine Verbindung hergestellt werden kann.
- **Drucken:** Konfiguriere die Einstellungen für Drucker-Plug-ins, die auf dem Gerät installiert sind. Du kannst verfügbare Drucker suchen oder manuell einen Drucker hinzufügen, um Dateien zu drucken. Weitere Informationen findest du unter [Drucken](#).
- **VPN:** Richte auf deinem Gerät virtuelle private Netzwerke (VPNs) ein, um dich mit dem privaten Netzwerk einer Schule oder eines Unternehmens zu verbinden.
- **Privates DNS:** Lege fest, dass das Gerät das sicherheitsoptimierte private DNS verwendet.
- **Ethernet:** Wenn du einen Ethernet-Adapter anschließt, kannst du ein kabelgebundenes Netzwerk verwenden und die Netzwerkeinstellungen konfigurieren.

Drucken

Konfiguriere die Einstellungen für Drucker-Plug-ins, die auf dem Gerät installiert sind. Du kannst das Gerät über WLAN oder Wi-Fi Direct mit einem Drucker verbinden und Bilder oder Dokumente drucken.



Manche Drucker sind nicht mit dem Gerät kompatibel.

Drucker-Plug-ins hinzufügen

Füge Drucker-Plug-ins für die Drucker hinzu, die du mit dem Gerät verbinden möchtest.

- 1 Tippe auf dem Einstellungsbildschirm **Verbindungen** → **Weitere Verbindungseinstellungen** → **Drucken** → **Plug-in herunterladen** an.
- 2 Wähle ein Drucker-Plug-in aus und installiere es.
- 3 Wähle das installierte Drucker-Plug-in aus.
Das Gerät sucht automatisch nach Druckern, die mit demselben WLAN wie das Gerät verbunden sind.
- 4 Wähle den hinzuzufügenden Drucker aus.



Tippe zum manuellen Hinzufügen von Druckern  → **Drucker hinzufügen** an.

Inhalte drucken

Öffne beim Zugreifen auf bestimmte Inhalte, z.B. Bilder oder Dokumente, die Optionsliste, tippe **Drucken** → **Alle Drucker...** an und wähle dann einen Drucker aus.



Die Druckmethoden können abhängig vom Inhalt variieren.

Verbundene Geräte

Ändere die Einstellungen für Geräteverbindungen.

Tippe auf dem Einstellungsbildschirm **Verbundene Geräte** an.

- **Quick Share:** Ändere die Quick Share-Einstellungen. Weitere Informationen findest du unter [Quick Share](#).
- **Automatischer Wechsel zu Buds:** Stelle die Galaxy Buds so ein, dass sie automatisch von einem anderen Gerät auf dein Tablet umschalten, wenn du einen Anruf entgegennimmst, Medien abspielst usw. Du kannst diese Funktion nur nutzen, wenn du dich mit demselben Samsung Account auf dem anderen Gerät angemeldet hast und deine Galaxy Buds trägst.
- **Anrufe/SMS auf anderen Geräten:** Verknüpfe dein Tablet und Telefon miteinander, um die Anruf- und Nachrichtenfunktion auf deinem Tablet mit deiner Telefonnummer zu nutzen. Du musst auf Tablet und Telefon denselben Samsung Account registrieren und dich darin anmelden. Einige Anruf- und Nachrichtenfunktionen sind möglicherweise nicht verfügbar.
- **Fortsetzen von Apps auf anderen Geräten:** Verwende die Anwendungen deines Tablets auch auf anderen Geräten, die in deinem Samsung Account angemeldet sind.
- **Link zu Windows:** Greife auf die Daten des mobilen Geräts, wie z. B. Apps oder Bilder, auf einem Windows-Computer zu und nutze sie. Weitere Informationen findest du unter [Link zu Windows](#).
- **Mehrfachsteuerung:** Verwende eine Maus und eine Tastatur an einem Samsung-Computer, der diese Funktion auf deinem Tablet unterstützt.
- **Second Screen:** Verbinde dein Tablet und deinen Computer, um das Tablet als zusätzliches Display für den Computer zu verwenden. Auf deinem Computer muss Windows 10 oder höher installiert sein.
- **Samsung DeX:** Richte das Gerät so ein, dass du es wie einen Computer verwenden kannst. Weitere Informationen findest du unter [Samsung DeX](#).
- **Smart View:** Du kannst die auf dem Tablet angezeigten Inhalte auf einem großen Bildschirm anzeigen lassen, indem du das Tablet mit einem Fernseher oder Monitor verbindest, der die Bildschirmspiegelung unterstützt. Weitere Informationen findest du unter [Smart View](#).
- **SmartThings:** Du kannst auch smarte Geräte und Produkte im Internet der Dinge steuern und verwalten. Weitere Informationen findest du unter [SmartThings](#).
- **Android Auto:** Verbinde dein Gerät mit einem Fahrzeug und steuere einige Funktionen deines Geräts über das Display des Fahrzeugs.



Einige Funktionen sind möglicherweise je nach Modell nicht verfügbar.

Modi und Routinen

Einführung

Wähle basierend auf deiner aktuellen Aktivität oder deinem aktuellen Standort einen Modus aus oder füge deine täglichen Abläufe und Nutzungsmuster als Routinen hinzu, damit du dein Gerät noch bequemer verwenden kannst.

Tippe auf dem Einstellungsbildschirm **Modi und Routinen** an.

Modi verwenden

Modi hinzufügen

- 1 Tippe auf dem Einstellungsbildschirm **Modi und Routinen** → **Modi** an.
- 2 Wähle einen gewünschten Modus aus oder tippe **Hinzufügen von Modi** an, um eigene Modi hinzuzufügen.

Modi ausführen

Modi werden automatisch ausgeführt, sobald ihre Bedingungen erkannt werden. Du kannst sie auch jederzeit manuell durch Antippen der Taste ausführen.

Wähle zur manuellen Ausführung von Modi den gewünschten Modus aus und tippe **Aktivieren** an.

Tippe zum Deaktivieren eines laufenden Modus den Modus und dann **Deaktivieren** an.

Routinen verwenden

Routinen hinzufügen

- 1 Tippe auf dem Einstellungsbildschirm **Modi und Routinen** → **Routinen** an.
- 2 Tippe  an und wähle die gewünschte Routine aus oder tippe **+** an, um eigene Routinen hinzuzufügen. Wenn die Routine manuell aktiviert werden soll, tippe **Manuell starten** an. Diese Option wird nur angezeigt, wenn keine Bedingungen für das Ausführen festgelegt sind. Wenn ein Pop-up-Fenster erscheint, tippe **Hinzufügen** an. Du kannst die Routine als Widget dem Startbildschirm hinzufügen, um direkt darauf zuzugreifen.

Routinen ausführen

Automatische Routinen werden automatisch ausgeführt, sobald ihre Bedingungen erkannt werden. Routinen, bei denen du **Manuell starten** festgelegt hast, müssen manuell aktiviert werden, indem du die Start-Taste drückst.

Um Routinen manuell auszuführen, tippe neben der Routine, die du ausführen möchtest,  an. Tippe alternativ auf dem Startbildschirm das Widget der Routine an.

Tippe zum Anhalten von Routinen unter **In Betrieb** die Routine und dann **Anhalten** an.

Töne und Vibration

Optionen

Du kannst die Einstellungen für verschiedene Töne auf dem Gerät ändern.

Tippe auf dem Einstellungsbildschirm **Töne und Vibration** an.

- **Ton / Vibrieren / Lautlos:** Tonmodus, Vibrationsmodus oder Stumm-Modus verwenden.
- **Beim Klingeln vibrieren:** Einstellen, dass das Gerät vibriert und einen Klingelton wiedergibt, um dich auf eingehende Anrufe hinzuweisen.
- **Zeitweises Stummschalten:** Gerät so festlegen, dass der Stumm-Modus für einen festgelegten Zeitraum verwendet wird.
- **Klingelton:** Anrufklingeltöne ändern.
- **Benachrichtigungston:** Benachrichtigungston ändern.
- **Systemton:** Den Ton für die Verwendung mit verschiedenen Aktionen ändern, wie z. B. das Aufladen des Geräts.
- **Lautstärke:** Gerätelautstärke einstellen.
- **Anrufvibration:** Ändere die Vibrationseinstellungen für Anrufe.
- **Benachrichtigungsvibration:** Ändere die Vibrationseinstellungen für Benachrichtigungen.
- **Systemvibration:** Stelle das Gerät so ein, dass es für bestimmte Aktionen (z.B. die Bedienung des Touchscreens) vibriert.
- **Vibrationsintensität:** Intensität der Vibrationsbenachrichtigung einstellen.
- **Tonqualität und Effekte:** Stelle Tonqualität und -effekte für das Gerät ein. Weitere Informationen findest du unter [Tonqualität und Effekte](#).

- **Separater App-Ton:** Gerät so festlegen, dass Medientöne aus einer bestimmten App unabhängig auf dem anderen Audiogerät abgespielt werden. Weitere Informationen findest du unter [Separater App-Ton](#).



Einige Funktionen sind möglicherweise je nach Modell nicht verfügbar.

Tonqualität und Effekte

Stelle Tonqualität und -effekte für das Gerät ein.

Tippe auf dem Einstellungsbildschirm **Töne und Vibration** → **Tonqualität und Effekte** an.

- **Dolby Atmos:** Wähle einen Surround-Soundmodus aus, der für viele verschiedene Audioarten optimiert wurde (Filme, Musik, Sprachwiedergabe usw.). Mit Dolby Atmos umgibt dich der Sound in ausgezeichneter Qualität von allen Seiten.
- **Dolby Atmos für Spiele:** Erlebe den Dolby Atmos-Sound, der speziell für Spiele beim Gaming optimiert wurde.
- **Equalizer:** Wähle eine Option für ein bestimmtes Musikgenre aus und genieße optimierten Sound.
- **UHQ Upscaler:** Verbessere die Klangqualität von Musik und Videos, wenn du kabelgestützte Kopfhörer verwendest.
- **Adapt Sound:** Lege den optimalen Sound fest.



Je nach Modell musst du für einige Funktionen Kopfhörer anschließen.

Separater App-Ton

Stelle das Gerät so ein, dass Medientöne aus einer bestimmten Anwendung über den verbundenen Bluetooth-Lautsprecher oder das verbundene Bluetooth-Headset ausgegeben werden.

So kannst du zum Beispiel die Sprachausgabe der Navigationsanwendung über den Lautsprecher des Geräts ausgeben und gleichzeitig über den Bluetooth-Lautsprecher im Auto die Wiedergabe aus der Musikanwendung abspielen.

- 1 Tippe auf dem Einstellungsbildschirm **Töne und Vibration** → **Separater App-Ton** und dann den Schalter an, um die Funktion zu aktivieren.
- 2 Wähle eine Anwendung aus, deren Medientöne unabhängig wiedergegeben werden sollen, und tippe die Zurück-Taste an.
- 3 Wähle ein Gerät aus, auf dem die Medientöne der ausgewählten Anwendung wiedergegeben werden sollen.

Benachrichtigungen

Ändere die Benachrichtigungseinstellungen.

Tippe auf dem Einstellungsbildschirm **Benachrichtigungen** an.

- **App-Benachrichtigungen:** Wähle die Apps aus, von denen du Benachrichtigungen erhalten möchtest.
- **Benachricht. auf Sperrbildschirm:** Anzeigart der Benachrichtigungen auf dem Sperrbildschirm festlegen.
- **Benachrichtigungs-Pop-up-Stil:** Wähle ein Design für das Benachrichtigungs-Pop-up aus und ändere die Einstellungen.
- **Nicht stören:** Stelle das Gerät so ein, dass Benachrichtigungstöne bis auf explizite Ausnahmen stumm geschaltet werden.
- **Erweiterte Einstellungen:** Erweiterte Einstellungen für Benachrichtigungen konfigurieren.

Anzeige

Optionen

Ändere die Einstellungen für Display und Startbildschirm.

Tippe auf dem Einstellungsbildschirm **Anzeige** an.

- **Hell / Dunkel:** Dunkel-Modus aktivieren oder deaktivieren.
- **Einstellungen für Dark Mode:** Schone deine Augen durch Abdunkelung des Bildschirms, wenn du das Gerät nachts oder an dunklen Orten verwendest. Für das Anwenden des Dunkel-Modus lässt sich ein Zeitplan einrichten.



In manchen Anwendungen kann das Display nicht abgedunkelt werden.

- **Helligkeit:** Display-Helligkeit anpassen.
- **Adaptive Helligkeit:** Gerät so einstellen, dass es deine Helligkeitseinstellungen speichert und sie dann automatisch bei ähnlichen Lichtbedingungen anwendet.
- **Bildwiederholrate:** Aktualisierungsrate des Bildschirms ändern. Bei einer hohen Aktualisierungsrate lässt sich der Bildschirm flüssiger scrollen. Weitere Informationen findest du unter [Bildwiederholrate](#).

- **Augenkomfort:** Entlaste deine Augen, indem du die Menge an blauem Licht, das vom Bildschirm abgestrahlt wird, begrenzt. Für das Anwenden dieser Funktion lässt sich ein Zeitplan einrichten.
- **Bildschirmmodus:** Bildschirmmodus ändern, um Farbe und Kontrast des Displays anzupassen. Weitere Informationen findest du unter [Bildschirmmodus ändern oder Displayfarbe anpassen](#).
- **Schriftgröße und -stil:** Schriftgröße und -art ändern.
- **Bildschirmzoom:** Lass die Elemente auf dem Bildschirm größer oder kleiner anzeigen.
- **Kameraausschnitt:** Das Gerät so einstellen, dass die Frontkamera auf dem Startbildschirm ausgeblendet wird.
- **Bildschirm-Timeout:** Zeitraum einstellen, nach dem die Displaybeleuchtung ausgeschaltet wird.
- **Seiten-Paneele:** Einstellungen für das Seiten-Paneel ändern.
- **Symbolleiste:** Die Einstellungen für die Taskbar ändern. Weitere Informationen findest du unter [Taskleiste](#).
- **Navigationsleiste:** Einstellungen der Navigationsleiste ändern. Weitere Informationen findest du unter [Navigationsleiste \(Softkeys\)](#).
- **Berührungsempfindlichkeit:** Erhöhe die Berührungsempfindlichkeit des Bildschirms für die Verwendung mit Bildschirmschutzfolien.
- **Bildschirmschoner:** Bildschirmschoner starten, wenn das Gerät geladen wird.



Einige Funktionen sind möglicherweise je nach Modell nicht verfügbar.

Bildwiederholrate

Die Aktualisierungsrate gibt an, wie oft sich der Bildschirm pro Sekunde aktualisiert. Nutze eine hohe Aktualisierungsrate, um zu verhindern, dass der Bildschirm beim Wechsel zwischen verschiedenen Ansichten flackert. Der Bildschirm wirkt dann beim Scrollen flüssiger. Wenn du eine standardmäßige Aktualisierungsrate auswählst, hält der Akku länger.

- 1 Tippe auf dem Einstellungsbildschirm **Anzeige** → **Bildwiederholrate** an.
- 2 Wähle die gewünschte Aktualisierungsrate aus.
 - **Adaptiv**: Die Bildwiederholrate des Displays wird automatisch hochskaliert, damit Animationen und Scrollvorgänge flüssiger dargestellt werden.
 - **Standard**: Verwende bei einer herkömmlichen Nutzung die standardmäßige Aktualisierungsrate, um Akku zu sparen.

Bildschirmmodus ändern oder Displayfarbe anpassen

Ändere den Bildschirmmodus oder passe die Displayfarbe deinen Wünschen entsprechend an.

Bildschirmmodus ändern

Tippe auf dem Einstellungsbildschirm **Anzeige** → **Bildschirmmodus** an und wähle den gewünschten Modus aus.

- **Lebendig**: Farbspektrum, Sättigung und Schärfe des Displays optimieren. Außerdem lässt sich die Farbabstimmung des Displays über den Farbwert einstellen.
 - **Natürlich**: Das Display wird in einem natürlichen Farbton angezeigt.
- 
- Die Displayfarbe kann nur im Modus **Lebendig** geändert werden.
 - Der Modus **Lebendig** ist möglicherweise nicht mit Anwendungen von Drittanbietern kompatibel.

Farbabstimmung des gesamten Bildschirms optimieren

Optimiere die Displayfarbe durch das Anpassen der Farbtöne.

Tippe auf dem Einstellungsbildschirm **Anzeige** → **Bildschirmmodus** → **Lebendig** an und stelle unter **Weißabgleich** die Leiste zur Farbanpassung wie gewünscht ein.

Wenn du den Schieberegler zur Farbanpassung in Richtung **Kühl** ziehst, nimmt der blaue Farbanteil zu. Wenn du den Schieberegler in Richtung **Warm** ziehst, nimmt der rote Farbanteil zu.

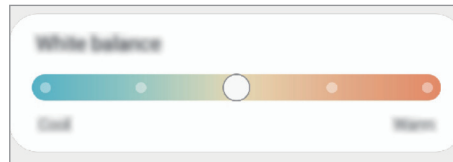

Bildschirmfarbton über den Farbwert anpassen

Erhöhe oder senke den Anteil bestimmter Farben, indem du einzeln die Werte für Rot, Grün oder Blau einstellst.

- 1 Tippe auf dem Einstellungsbildschirm **Anzeige** → **Bildschirmmodus** → **Lebendig** an.
- 2 Tippe **Erweiterte Einstellungen** an.
- 3 Passe die Farbleisten **R** (Rot), **G** (Grün) und **B** (Blau) wie gewünscht an.
Der Bildschirmfarbton wird angepasst.

Hintergrundbild und Stil

Ändere die Hintergrundeinstellungen für den Startbildschirm und den Sperrbildschirm.

Tippe auf dem Einstellungsbildschirm **Hintergrundbild und Stil** an.

Startbildschirm

Konfiguriere die Einstellungen für den Startbildschirm, wie etwa das Bildschirmlayout.

Tippe auf dem Einstellungsbildschirm **Startbildschirm** an.

Sperrbildschirm

Optionen

Ändere die Einstellungen für den gesperrten Bildschirm.

Tippe auf dem Einstellungsbildschirm **Sperrbildschirm** an.

- **Sperrbildschirmtyp:** Bildschirmsperrmethode ändern.
- **Smart Lock:** Gerät so einstellen, dass es sich entsperrt, wenn vertrauenswürdige Standorte oder Geräte erkannt werden. Weitere Informationen findest du unter [Smart Lock](#).
- **Sichere Sperreinstellungen:** Einstellungen des Sperrbildschirms für die ausgewählte Sperrmethode ändern.
- **Sperrbildschirm:** Einstellungen der Elemente ändern, die auf dem Sperrbildschirm und dem Hintergrund für den Sperrbildschirm angezeigt werden.
- **Widgets:** Einstellungen der Elemente ändern, die angezeigt werden, wenn du die Uhr auf dem gesperrten Bildschirm antippst.
- **Zum Bearbeiten berühren und halten:** Stelle das Gerät so ein, dass es die Bearbeitungsoptionen anzeigt, wenn du den Sperrbildschirm berührst und angetippt lässt.
- **Roaming-Uhr:** Ändere die Uhr, um sowohl die Lokalzeit als auch die Heimatzeitzone auf dem gesperrten Bildschirm beim Roaming anzuzeigen.
- **Info zu Sperrbildschirm:** Version des Sperrbildschirms und rechtliche Informationen anzeigen.



- Einige Funktionen sind möglicherweise je nach Mobilfunkanbieter oder Modell nicht verfügbar.
- Die verfügbaren Optionen variieren je nach ausgewählter Bildschirmsperrmethode.

Smart Lock

Du kannst das Gerät so einstellen, dass es sich entsperrt, wenn vertrauenswürdige Standorte oder Geräte erkannt werden.

Wenn du beispielsweise deine Wohnung als vertrauenswürdigen Standort festgelegt hast, erkennt sie das Gerät beim Erreichen des Wohnorts und entsperrt sich automatisch selbst.

Tippe auf dem Einstellungsbildschirm **Sperrbildschirm** → **Smart Lock** an und folge der Anleitung auf dem Bildschirm, um die Einrichtung abzuschließen.



- Diese Funktion steht dir zur Verfügung, sobald du eine Bildschirmsperrmethode festgelegt hast.
- Wenn du das Gerät vier Stunden lang nicht nutzt bzw. wenn du es einschaltest, musst du es mit dem eingerichteten Muster, Passwort oder der PIN entsperren.

Sicherheit und Datenschutz

Optionen

Prüfe den Sicherheits- und Datenschutzstatus des Geräts und ändere die Einstellungen.

Tippe auf dem Einstellungsbildschirm **Sicherheit und Datenschutz** an.

- **Sperrbildschirm:** Ändere die Einstellungen für den gesperrten Bildschirm.
- **Konten:** Ändere die Einstellungen für deine Konten.
- **Find My Mobile:** Die Funktion zum Find My Mobile ein- oder ausschalten. Besuche smarthingsfind.samsung.com, um dein verloren gegangenes oder gestohlenen Tablet zu orten und zu steuern. Du kannst auch den Standort der tragbaren Geräte abrufen, die mit diesem Tablet verbunden sind.
- **App-Sicherheit:** Scanne Apps und schütze dein Gerät vor bösartiger Software.
- **Updates:** Überprüfe die Version der Software deines Geräts an und suche nach Updates.
- **Datenschutz:** Ändere die Datenschutzeinstellungen.
- **Biometrische Daten:** Einstellungen für biometrische Daten ändern. Weitere Informationen findest du unter [Gesichtserkennung](#) und [Fingerabdruckerkennung](#).
- **Samsung Pass:** Verifiziere deine Identität über deine biometrischen Daten. Weitere Informationen findest du unter [Samsung Pass](#).
- **Sicherer Ordner:** Erstelle einen sicheren Ordner zum Schutz deiner privaten Inhalte und Anwendungen. Weitere Informationen findest du unter [Sicherer Ordner](#).
- **Sicheres WLAN:** Lege fest, dass das Gerät deine Daten bei der Nutzung von ungesicherten Wi-Fi-Netzwerken schützt. Weitere Informationen findest du unter [Sicheres WLAN](#).
- **Unbekannte Apps installieren:** Installation von Anwendungen aus unbekanntem Quellen zulassen.
- **Andere Sicherheitseinstellungen:** Zusätzliche Sicherheitseinstellungen konfigurieren.



Einige Funktionen sind möglicherweise je nach Mobilfunkanbieter oder Modell nicht verfügbar.

Gesichtserkennung

Du kannst das Gerät zum Entsperren des Bildschirms durch Erkennung deines Gesichts einstellen.



- Wenn du die Gesichtserkennung als Entsperrmethode für den Bildschirm festgelegt hast, kann das Gerät beim ersten Einschalten nicht per Gesichtserkennung entsperrt werden. Damit du das Gerät nutzen kannst, musst du den Bildschirm dann mit dem Muster, dem Passwort oder der PIN entsperren, das bzw. die du beim Registrieren des Gesichts eingerichtet hast. Vergiss weder Muster, PIN noch Passwort.
- Falls du die Bildschirmsperrmethode zu einem nicht sicheren Verfahren wie **Streichen** oder **Keine** änderst, werden deine gesamten biometrischen Daten gelöscht.

Vorsichtsmaßnahmen bei der Gesichtserkennung

Beachte die folgenden Vorsichtsmaßnahmen, bevor du das Gerät mithilfe der Gesichtserkennung entsperrst:

- Das Gerät könnte von jemandem entsperrt werden, der dir ähnelt.
- Die Gesichtserkennung ist nicht so sicher wie ein Muster, eine PIN oder ein Passwort.

Zur besseren Gesichtserkennung

Bei der Verwendung der Gesichtserkennung ist Folgendes zu beachten:

- Bedenke die Umstände beim Registrieren, z.B. das Tragen von Brille, Kopfbedeckung, Maske, Bart oder Schminke.
- Stelle sicher, dass du dich beim Registrieren an einem ausreichend beleuchteten Ort befindest und dass die Kameralinse sauber ist.
- Vergewissere dich, dass das Bild nicht unscharf ist.

Gesicht registrieren

Registrierte dein Gesicht nicht im Freien, sondern an einem Ort ohne direkte Sonneneinstrahlung, um bestmögliche Ergebnisse zu erzielen.

- 1 Tippe auf dem Einstellungsbildschirm **Sicherheit und Datenschutz** → **Biometrische Daten** → **Gesichtserkennung** an.
- 2 Lies die Anweisungen auf dem Bildschirm und tippe **Weiter** an.
- 3 Bildschirmsperrmethode einstellen.
- 4 Positioniere dein Gesicht innerhalb des Rahmens auf dem Bildschirm.
Die Kamera scannt dein Gesicht.



- Wenn das Entsperren des Bildschirms per Gesichtserkennung nicht richtig funktioniert, tippe **Gesichtsdaten entfernen** an, um das registrierte Gesicht zu entfernen, und registriere dein Gesicht erneut.
- Um die Gesichtserkennung zu verbessern, tippe **Zur besseren Erkennung alternatives Erscheinungsbild hinzufügen** an und füge ein anderes Aussehen hinzu.

Bildschirm per Gesichtserkennung entsperren

Du kannst den Bildschirm mit deinem Gesicht entsperren, anstatt ein Muster, eine PIN oder ein Passwort zu verwenden.

- 1 Tippe auf dem Einstellungsbildschirm **Sicherheit und Datenschutz** → **Biometrische Daten** → **Gesichtserkennung** an.
- 2 Entsperre den Bildschirm mit der voreingestellten Bildschirmsperrmethode.
- 3 Tippe den Schalter **Gesichtserkennung** an, um die Funktion zu aktivieren.
- 4 Sieh auf den gesperrten Bildschirm.
Wenn dein Gesicht erkannt wird, kannst du den Bildschirm ohne Verwendung einer zusätzlichen Bildschirmsperrmethode entsperren. Falls dein Gesicht nicht erkannt wird, verwende die voreingestellte Bildschirmsperrmethode.

Registrierte Gesichtsdaten löschen

Du kannst registrierte Gesichtsdaten wieder löschen.

- 1 Tippe auf dem Einstellungsbildschirm **Sicherheit und Datenschutz** → **Biometrische Daten** → **Gesichtserkennung** an.
- 2 Entsperre den Bildschirm mit der voreingestellten Bildschirmsperrmethode.
- 3 Tippe **Gesichtsdaten entfernen** → **Entfernen** an.
Beim Löschen des registrierten Gesichts werden alle zugehörigen Funktionen deaktiviert.

Fingerabdruckerkennung

Damit die Erkennung der Fingerabdrücke funktioniert, musst du deinen Fingerabdruck auf deinem Gerät registrieren und speichern.



- Diese Funktion ist möglicherweise je nach Mobilfunkanbieter oder Modell nicht verfügbar.
- Die Fingerabdruckerkennung nutzt die eindeutigen Merkmale eines Fingerabdrucks, um die Sicherheit deines Geräts zu verbessern. Die Wahrscheinlichkeit, dass der Fingerabdrucksensor zwei unterschiedliche Fingerabdrücke verwechselt, ist äußerst gering. In sehr seltenen Fällen, in denen verschiedene Fingerabdrücke extrem ähnlich sind, erfasst der Sensor die Fingerabdrücke möglicherweise als identisch.
- Eine dicke oder gefärbte Schutzfolie kann die Leistung beeinträchtigen. Achte beim Verwenden eines Bildschirmschutzes darauf, dass er mit dem Fingerabdrucksensor im Bildschirm kompatibel ist (etwa Bildschirmschutzfolien von Samsung).
- Wenn du deinen Fingerabdruck als Entsperrmethode für den Bildschirm eingerichtet hast, kann das Gerät beim ersten Einschalten nicht per Fingerabdruck entsperrt werden. Damit du das Gerät nutzen kannst, musst du den Bildschirm dann mit dem Muster, dem Passwort oder der PIN entsperren, das bzw. die du beim Registrieren des Fingerabdrucks eingerichtet hast. Vergiss weder Muster, PIN noch Passwort.
- Wird dein Fingerabdruck nicht erkannt, entsperre das Gerät mit dem Muster oder Passwort oder der PIN, das bzw. die beim Registrieren des Fingerabdrucks eingerichtet war, und registriere deine Fingerabdrücke erneut. Bei vergessenem Muster, Passwort oder vergessener PIN kannst du dein Gerät nur verwenden, wenn du es auf die Werkeinstellungen zurücksetzt. Samsung übernimmt keine Haftung für Datenverluste oder Unannehmlichkeiten, die durch vergessene Entsperrungscodes verursacht wurden.
- Falls du die Bildschirmsperrmethode zu einem nicht sicheren Verfahren wie **Streichen** oder **Keine** änderst, werden deine gesamten biometrischen Daten gelöscht.

Zur besseren Fingerabdruckerkennung

Beachte beim Scannen deiner Fingerabdrücke auf dem Gerät die folgenden Bedingungen, die sich auf die Leistung der Funktion auswirken können:

- Die Fingerabdruckerkennung kann durch Falten oder Narben beeinträchtigt werden.
- Möglicherweise erkennt das Gerät Fingerspitzen von kleinen oder dünnen Fingern nicht.
- Speichere zur Verbesserung der Erkennung die Abdrücke der Finger, mit denen du das Gerät am häufigsten bedienst.
- Am Display deines Geräts befindet sich ein integrierter Fingerabdrucksensor. Achte darauf, dass der Bildschirmschutz und der Touchscreen im Bereich des Fingerabdrucksensors nicht durch Münzen, Schlüssel, Stifte, Halsketten oder andere Gegenstände zerkratzt bzw. beschädigt wird.
- Der Fingerabdrucksensorbereich und deine Finger müssen sauber und trocken sein.
- Wenn du den Finger beugst oder nur die Fingerspitze auflegst, erkennt das Gerät deine Fingerabdrücke möglicherweise nicht. Drücke mit deiner Fingerspitze so auf den Bildschirm, dass der Bereich zur Fingerabdruckerkennung großflächig bedeckt ist.

Fingerabdrücke registrieren

Tippe auf dem Einstellungsbildschirm **Sicherheit und Datenschutz** → **Biometrie** → **Fingerabdrücke** an und folge den Bildschirm anweisungen, um deinen Fingerabdruck zu registrieren. Nach der Registrierung kannst du überprüfen, ob dein Fingerabdruck registriert ist, sowie seinen Namen, indem du **Hinzugefügte Fingerabdrücke prüfen** antippst.

Bildschirm mit Fingerabdruck entsperren

Du kannst den Bildschirm mit deinem Fingerabdruck anstatt mit einem Muster, einer PIN oder einem Passwort entsperren.

- 1 Tippe auf dem Einstellungsbildschirm **Sicherheit und Datenschutz** → **Biometrische Daten** → **Fingerabdrücke** an.
- 2 Entsperre den Bildschirm mit der voreingestellten Bildschirmsperrmethode.
- 3 Tippe den Schalter **Entsperren per Fingerabdruck** an, um die Funktion zu aktivieren.
- 4 Lege bei gesperrtem Bildschirm den Finger auf den Fingerabdrucksensor und scanne deinen Fingerabdruck.

Einstellungen des Symbols für die Fingerabdruckerkennung ändern

Stelle ein, dass das Symbol für die Fingerabdruckerkennung ein- oder ausgeblendet wird, wenn du den ausgeschalteten Bildschirm antippst.

- 1 Tippe auf dem Einstellungsbildschirm **Sicherheit und Datenschutz** → **Biometrische Daten** → **Fingerabdrücke** an.
- 2 Entsperre den Bildschirm mit der voreingestellten Bildschirmsperrmethode.
- 3 Tippe auf den Schalter **Tippen, um Symbol bei ausgeschaltetem Bildschirm anzuzeigen**, um die Funktion zu aktivieren oder zu deaktivieren.

Gespeicherte Fingerabdrücke löschen

Du kannst registrierte Fingerabdrücke löschen.

- 1 Tippe auf dem Einstellungsbildschirm **Sicherheit und Datenschutz** → **Biometrische Daten** → **Fingerabdrücke** an.
- 2 Entsperre den Bildschirm mit der voreingestellten Bildschirmsperrmethode.
- 3 Wähle den Fingerabdruck aus, den du löschen möchtest, und tippe **Entfernen** an.

Samsung Pass

Registriere deine biometrischen Daten für Samsung Pass und verifiziere deine Identität in Diensten, für die eine Anmeldung oder deine persönlichen Informationen erforderlich sind.



- Die Funktion zur Websiteanmeldung ist nur für Websites verfügbar, die du über die Anwendung **Samsung Internet** aufrufst. Einige Websites unterstützen diese Funktion möglicherweise nicht.
- Registrierte biometrische Daten werden nur auf deinem Gerät gespeichert und nicht mit anderen Geräten oder Servern synchronisiert.

Samsung Pass registrieren

Registriere deine biometrischen Daten für Samsung Pass, bevor du Samsung Pass verwendest.

Tippe auf dem Einstellungsbildschirm **Sicherheit und Datenschutz** → **Samsung Pass** an. Folge der Anleitung auf dem Bildschirm, um die Einrichtung abzuschließen.

Passwort für den Samsung Account bestätigen

Verifiziere beispielsweise deine Identität mithilfe deiner registrierten biometrischen Daten anstelle des Passworts für den Samsung Account, wenn du im **Galaxy Store** einen Kauf tätigt.

Tippe auf dem Samsung Pass-Hauptdisplay  → **Einstellungen** → **Konto und Synchronisieren** und anschließend den Schalter **Mit Samsung Pass bestätigen** an, um die Funktion zu aktivieren.

Mit Samsung Pass auf Websites anmelden

Du kannst dich mit Samsung Pass auf Websites anmelden, die das automatische Ausfüllen von IDs und Passwörtern unterstützen.

- 1 Gib auf der Anmeldeseite der Website deine ID und dein Passwort ein und tippe dann die Anmeldeschaltfläche an.
- 2 Wenn ein Pop-up-Fenster eingeblendet wird, in dem du gefragt wirst, ob die Anmeldeinformationen gespeichert werden sollen, aktiviere **Mit Samsung Pass anmelden** und tippe **Speichern** an.

Mit Samsung Pass in Anwendungen anmelden

Du kannst dich mit Samsung Pass in Anwendungen anmelden, die das automatische Ausfüllen von IDs und Passwörtern unterstützen.

- 1 Gib auf der Anmeldeseite der App deine ID und dein Passwort ein und tippe dann die Anmeldeschaltfläche an.
- 2 Wenn ein Pop-up-Fenster eingeblendet wird, in dem du gefragt wirst, ob du die Anmeldeinformationen speichern möchtest, tippe **Speichern** an.

Anmeldeinformationen verwalten

Zeige die Liste der Websites und Anwendungen an, für die du die Samsung Pass-Verwendung festgelegt hast, und verwalte deine Anmeldeinformationen.

- 1 Tippe auf dem Samsung Pass-Hauptdisplay **Apps/Webseiten** an und wähle eine Website oder Anwendung aus der Liste aus.
- 2 Tippe **Bearbeiten** an und ändere deine ID, dein Passwort und den Namen der Website oder der Anwendung. Um deine Anmeldedaten zu löschen, tippe **Löschen** an.

Samsung Pass für Websites und Anwendungen verwenden

Wenn du Websites oder Anwendungen verwendest, die Samsung Pass unterstützen, kannst du dich mit Samsung Pass anmelden.

Tippe auf dem Samsung Pass-Hauptdisplay  → **Einstellungen** → **Partner** an, um eine Liste der Websites und Anwendungen anzuzeigen, die Samsung Pass unterstützen. Falls keine Websites oder Anwendungen vorhanden sind, die Samsung Pass unterstützen, wird **Partner** nicht angezeigt.



- Die verfügbaren Websites und Anwendungen variieren möglicherweise je nach Dienstanbieter oder Modell.
- Samsung übernimmt keine Haftung für Datenverluste oder Unannehmlichkeiten, die durch die Anmeldung bei Websites oder Anwendungen über Samsung Pass verursacht wurden.

Persönliche Informationen automatisch einfügen

Mit Samsung Pass lassen sich persönliche Informationen wie deine Adresse oder Kreditkarteninformationen in Anwendungen eintragen, die das automatische Ausfüllen unterstützen.

- 1 Wähle auf dem Samsung Pass-Hauptdisplay unter **Private Informationen** eine Option aus.
- 2 Gib die Informationen ein und tippe **Speichern** an.
Du kannst nun die für Samsung Pass registrierten biometrischen Daten verwenden, um persönliche Informationen in unterstützten Apps automatisch einzufügen.

Samsung Pass-Daten löschen

Du kannst deine biometrischen Daten, Anmeldeinformationen und die in Samsung Pass registrierten Anwendungsdaten löschen.

Tippe auf dem Samsung Pass-Hauptdisplay  → **Einstellungen** → **Geräte, die Samsung Pass verwenden** →  → **Samsung Pass verlassen** an.



- Dein Samsung Account bleibt weiterhin aktiv.
- Die Samsung Pass-Daten anderer Geräte, die in deinem Samsung Account angemeldet sind, werden auch gelöscht.

Sicherer Ordner

Durch den sicheren Ordner werden deine privaten Inhalte und Anwendungen (z.B. Fotos und Kontakte) vor dem Zugriff anderer Personen geschützt. Schütze deine privaten Inhalte und Anwendungen, auch wenn das Gerät nicht gesperrt ist.



„Sicherer Ordner“ ist ein separater und sicherer Speicherort. Die Übertragung von Daten aus „Sicherer Ordner“ auf andere Geräte über nicht genehmigte Freigabemethoden, wie USB oder Wi-Fi Direct, ist nicht möglich. Bei inoffiziellen Anpassungen des Betriebssystems oder der Software wird „Sicherer Ordner“ automatisch gesperrt und ist nicht mehr zugänglich. Sichere deine Daten vor dem Speichern in „Sicherer Ordner“ zusätzlich an einem anderen Ort.

App „Sicherer Ordner“ einrichten

- 1 Öffne die **Einstellungen** und tippe **Sicherheit und Datenschutz** → **Sicherer Ordner** an.
- 2 Folge der Anleitung auf dem Bildschirm, um die Einrichtung abzuschließen.
Wenn ein Pop-up-Fenster erscheint, in dem du gefragt wirst, ob du den Sperrungstyp „Sicherer Ordner“ mit deinem Samsung Account zurücksetzen möchtest, tippe **Einschalten** an. Falls du den Sperrungstyp vergessen hast, kannst du ihn über den Samsung Account zurücksetzen. Aktivierst du diese Funktion nicht, kannst du den Sperrungstyp nicht zurücksetzen, wenn du ihn vergessen hast.
Nach Abschluss der Einrichtung wird der Bildschirm „Sicherer Ordner“ angezeigt und das Anwendungssymbol für den sicheren Ordner () wird dem Anwendungsbildschirm hinzugefügt.



- Wenn die Anwendung **Sicherer Ordner** gesperrt ist, musst du sie mit der zuvor eingestellten Entsperrmethode entsperren.
- Tippe zum Ändern des Namens oder Symbols für „Sicherer Ordner“:  → **Anpassen** an.

Eine Bedingung zur automatischen Sperrung für „Sicherer Ordner“ einstellen

- 1 Öffne die Anwendung **Sicherer Ordner** und tippe  → **Einstellungen** → **Sicheren Ordner automatisch sperren** an.
- 2 Wähle eine Sperrmethode aus.



- Tippe zur manuellen Sperrung des sicheren Ordners  → **Sperren und beenden** an.

Inhalte nach „Sicherer Ordner“ verschieben

Verschiebe Inhalte wie Fotos und Videos nach „Sicherer Ordner“. Hier findest du ein Beispiel für das Verschieben eines Bildes vom Standardspeicher nach „Sicherer Ordner“.

- 1 Öffne die Anwendung **Sicherer Ordner** und tippe  → **Dateien hinzufügen** an.
- 2 Tippe **Bilder** an, wähle die zu verschiebenden Bilder aus und tippe anschließend **OK** an.
- 3 Tippe **Verschieben** an.
Die ausgewählten Elemente werden aus dem ursprünglichen Ordner gelöscht und in „Sicherer Ordner“ verschoben. Tippe zum Kopieren der Elemente **Kopieren** an.



- Die Verschiebemethode kann je nach Inhalt variieren.

Inhalte aus „Sicherer Ordner“ verschieben

Verschiebe Inhalte aus „Sicherer Ordner“ in die zugehörige Anwendung im Standardspeicher. Im folgenden Beispiel wird ein Bild aus „Sicherer Ordner“ in den Standardspeicher verschoben.

- 1 Öffne die Anwendung **Sicherer Ordner** und tippe **Galerie** an.
- 2 Wähle ein Bild aus und tippe  → **Aus Sicherer Ordner verschieben** an.
Die ausgewählten Elemente werden in die **Galerie** im Standardspeicher verschoben.

Anwendungen hinzufügen

Füge eine Anwendung zur Verwendung in „Sicherer Ordner“ hinzu.

- 1 Öffne die Anwendung **Sicherer Ordner** und tippe  an.
- 2 Wähle mindestens eine auf dem Gerät installierte Anwendung aus und tippe **Hinzufügen** an.

Anwendungen aus „Sicherer Ordner“ entfernen

Berühre eine zu löschende Anwendung, lasse sie angetippt und tippe anschließend **Deinstallieren** an.

Konten hinzufügen



Hier kannst du deine Kontodienste von Samsung und Google oder andere Konten hinzufügen, um sie mit den Anwendungen in „Sicherer Ordner“ zu synchronisieren.

- 1 Öffne die Anwendung **Sicherer Ordner** und tippe  → **Einstellungen** → **Konten verwalten** → **Konto hinzufügen** an.
- 2 Wähle einen Kontodienst aus.
- 3 Befolge die Anweisungen auf dem Bildschirm, um die Kontoeinrichtung abzuschließen.

„Sicherer Ordner“ ausblenden

Du kannst die Verknüpfung zu „Sicherer Ordner“ auf dem Anwendungsbildschirm ausblenden.

Öffne die Anwendung **Sicherer Ordner** und tippe  → **Einstellungen** und dann den Schalter **Sicherer Ordner auf App-Bildschirm hinzufügen** an, um die Funktion zu deaktivieren.

Alternativ öffnest du das Benachrichtigungsfeld, streichst nach unten und tippst dann  (**Sicherer Ordner**) an. Wenn du  (**Sicherer Ordner**) nicht auf dem QuickPanel findest, tippe  an und ziehe den Button auf das Feld, um ihn hinzuzufügen.

Wenn du den sicheren Ordner wieder einblenden möchtest, öffne die **Einstellungen** und tippe **Sicherheit und Datenschutz** → **Sicherer Ordner** und dann den Schalter **Sicherer Ordner auf App-Bildschirm hinzufügen** an, um die Funktion zu aktivieren.

„Sicherer Ordner“ deinstallieren

Deinstalliere „Sicherer Ordner“ samt Inhalt und Anwendungen.

Öffne die Anwendung **Sicherer Ordner** und tippe  → **Einstellungen** → **Weitere Einstellungen** → **Deinstallieren** an.

Wähle **Mediendateien aus sicherem Ordner verschieben** aus und tippe **Deinstallieren** an, um Inhalte vor der Deinstallation des sicheren Ordners zu sichern. Um auf gesicherte Daten aus dem sicheren Ordner zuzugreifen, öffne die Anwendung **Eigene Dateien** und tippe **Interner Speicher** → **Download** → **Secure Folder** an.



In **Samsung Notes** gespeicherte Notizen werden nicht gesichert.

Sicheres WLAN

Beim Service „Sicheres WLAN“ wird deine WLAN-Netzwerkverbindung geschützt. Die Daten werden mithilfe der WLAN-Netzwerke verschlüsselt und das Tracking in Anwendungen und auf Websites wird deaktiviert, damit du die WLAN-Netzwerke sicher verwenden kannst. Wenn du beispielsweise an einem öffentlichen Ort wie einem Café oder Flughafen ein nicht sicheres WLAN-Netzwerk verwendest, wird „Sicheres WLAN“ automatisch aktiviert, damit niemand deine Anmeldeinformationen stehlen und deine Aktivitäten in Anwendungen und auf Websites erfassen kann.

Tippe auf dem Einstellungsbildschirm **Sicherheit und Datenschutz** → **Sicheres WLAN** an und folge der Anleitung auf dem Bildschirm, um die Einrichtung abzuschließen.

Wenn „Sicheres WLAN“ aktiviert ist, erscheint auf der Statusleiste das Symbol .



- Die Verwendung dieser Funktion führt möglicherweise zu einer geringeren Datenübertragungsrate im WLAN-Netzwerk.
- Diese Funktion wird je nach WLAN-Netzwerk, Mobilfunkanbieter oder Modell unter Umständen nicht angeboten.

Anwendungen auswählen, die mit „Sicheres WLAN“ geschützt werden sollen

Wähle Anwendungen aus, die du mit „Sicheres WLAN“ schützen möchtest, damit niemand anderes auf deine Daten wie Passwörter oder Aktivitäten in den Anwendungen zugreifen kann.

Tippe auf dem Einstellungsbildschirm **Sicherheit und Datenschutz** → **Sicheres WLAN** →  → **Einstellungen** → **Geschützte Apps** und dann die Schalter neben den Anwendungen an, die du mit „Sicheres WLAN“ schützen möchtest.



Einige Anwendungen unterstützen diese Funktion möglicherweise nicht.

Zusätzliche Kontingente für den Schutz kaufen

Dir steht jeden Monat kostenlos ein gewisses Kontingent für den Schutz der WLAN-Netzwerke zur Verfügung. Du kannst jedoch auch weitere Kontingente kaufen, damit die geschützte Bandbreite im entsprechenden Zeitraum nicht begrenzt ist.

1 Tippe auf dem Einstellungsbildschirm **Sicherheit und Datenschutz** → **Sicheres WLAN** an.

2 Tippe **Schutztarif** → **Upgrade** an und wähle die gewünschten Kontingente aus.



Bestimmte Kontingente lassen sich auch auf andere Geräte übertragen, wenn du darauf in deinem Samsung Account angemeldet bist.

3 Folge der Anleitung auf dem Bildschirm, um den Kauf abzuschließen.

Standort

Ändere die Einstellungen für die Berechtigungen zur Verwendung von Standortinformationen.

Tippe auf dem Einstellungsbildschirm **Standort** an.

- **App-Berechtigungen:** Liste der Anwendungen anzeigen, die die Berechtigung zum Abrufen des Gerätestandorts haben, und Berechtigungseinstellungen bearbeiten.
- **Standortdienste:** Aktiviere die Verwendung der WLAN- oder Bluetooth-Funktion des Geräts, um die Genauigkeit der Standortinformationen zu erhöhen, selbst wenn die Funktionen deaktiviert sind. Du kannst auch überprüfen, welche Standortdienste vom Gerät verwendet werden.
- **Kürzlicher Zugriff:** Anzeigen, welche Anwendungen deine aktuellen Standortinformationen anfordern.

Sicherheit und Notfall

Verwalte deine medizinischen Daten und Notfallkontakte. Du kannst auch die Einstellungen für Notfallfunktionen ändern, z.B. für drahtlose Notfallwarnungen.

Tippe auf dem Einstellungsbildschirm **Sicherheit und Notfall** an.

- **Medizinische Informationen:** Gesundheitsdaten eingeben.
- **Notfallkontakte:** Notfallkontakte hinzufügen.
- **Notfall-SOS:** Stelle das Gerät so ein, dass es einen Notruf an die voreingestellte Nummer absetzt, wenn du die Funktionstaste fünfmal drückst.
- **Notfallfreigabe:** Stelle das Gerät so ein, dass es Daten wie deinen Standort und die Benachrichtigungen deines Geräts über niedrigen Akkustand für einen gewissen Zeitraum an deine Notfallkontakte sendet.
- **Benachrichtigungen beim Fahren stumm schalten:** Aktiviere den Nicht-Stören-Modus automatisch während der Fahrt.
- **Notfall-Standortdienst:** Funktion für Notfall-Standortdienst aktivieren.
- **Notfallwarnungen:** Einstellungen für drahtlose Notfallwarnungen ändern.
- **Erdbebenwarnungen:** Aktiviere die Erdbebenwarnfunktion.



Einige Funktionen sind möglicherweise je nach Region oder Modell nicht verfügbar.

Konten und Sicherung

Optionen

Über die Samsung Cloud kannst du Gerätedaten synchronisieren, sichern oder wiederherstellen. Du kannst dich auch in Konten anmelden, zum Beispiel in deinem Samsung Account oder Google-Konto, oder über Smart Switch Daten auf andere Geräte oder von anderen Geräten übertragen.

Tippe auf dem Einstellungsbildschirm **Konten und Sicherung** an.

- **Konten verwalten:** Samsung und Google-Konten oder andere Konten hinzufügen, um sie zu synchronisieren.
- **Benutzer:** Richte zusätzliche Benutzerkonten ein, damit andere Benutzer das Gerät mit persönlichen Einstellungen, wie zum Beispiel E-Mail-Konten, Einstellungen für Hintergrundbilder und mehr, verwenden können. Weitere Informationen findest du unter [Benutzer](#).
- **Samsung Cloud:** Sichere deine Daten und Einstellungen und stelle die Daten und Einstellungen des vorherigen Geräts wieder her, selbst wenn du es nicht mehr hast. Weitere Informationen findest du unter [Samsung Cloud](#).
- **Google Drive:** Sichere deine persönlichen Daten, Anwendungsdaten und Einstellungen auf dem Gerät. Du kannst vertrauliche Informationen sichern. Du musst dich in deinem Google-Konto anmelden, um Daten zu sichern.
- **Smart Switch:** Smart Switch öffnen und Daten von deinem vorherigen Gerät übertragen. Weitere Informationen findest du unter [Daten vom vorherigen Gerät übertragen \(Smart Switch\)](#).



Sichere deine Daten regelmäßig, indem du sie in Samsung Cloud oder auf einem Computer speicherst, um sie im Falle von Beschädigungen oder Verlust aufgrund versehentlicher Rücksetzung auf die Werkseinstellungen wiederherstellen zu können.

Benutzer

Richte zusätzliche Benutzerkonten ein, damit andere Benutzer das Gerät mit persönlichen Einstellungen, wie zum Beispiel E-Mail-Konten, Einstellungen für Hintergrundbilder und mehr, verwenden können.

Die folgenden Typen von Benutzerkonten sind verfügbar:

- **Administrator:** Das Administratorkonto wird nur bei der Ersteinrichtung des Geräts erstellt und kann nicht mehr als einmal erstellt werden. Dieses Konto berechtigt zur vollständigen Kontrolle über das Gerät einschließlich Verwaltung der Benutzerkonten. Du kannst Benutzerkonten nur hinzuzufügen oder löschen, wenn du dieses Konto verwendest.
- **Gast:** Mit einem Gästekonto kann auf das Gerät zugegriffen werden, aber die während einer Gästesitzung verwendeten Informationen und Daten werden vorübergehend gespeichert. Jedes Mal, wenn du dieses Konto verwendest, wirst du gefragt, ob du die vorherige Gästesitzung fortsetzen oder zurücksetzen willst.
- **Neuer Benutzer:** Mit einem Benutzerkonto kann man auf seine eigenen Anwendungen und Inhalte zugreifen sowie Geräteeinstellungen anpassen, die alle Konten betreffen.
- **Neues eingeschr. Konto:** Mit dem eingeschränkten Konto ist nur der Zugriff auf die Anwendungen und Inhalte möglich, die vom Administratorkonto zugelassen wurden, und Dienste, für die eine Anmeldung erforderlich ist, können nicht verwendet werden. (WLAN-Modelle)

Benutzer hinzufügen

- 1 Tippe auf dem Einstellungsbildschirm **Konten und Sicherheit** → **Benutzer** an.
- 2 Tippe **Benutzer hinzufügen/Benutzer oder Profil hinzufügen** an und befolge die Anweisungen auf dem Bildschirm, um ein Benutzerkonto einzurichten.

Eingeschränkte Profile hinzufügen (WLAN-Modelle)

- 1 Tippe auf dem Einstellungsbildschirm **Konten und Sicherheit** → **Benutzer** an.
- 2 Tippe **Benutzer oder Profil hinzufügen** → **Benutzer (Eingeschr. Profil)** an und befolge die Anweisungen auf dem Bildschirm, um einen Benutzer einzurichten.

Benutzer wechseln

Tippe das Symbol des Benutzerkontos an, das sich am oberen Rand des gesperrten Bildschirms befindet, und wähle dann ein Konto aus, auf das umgeschaltet werden soll.

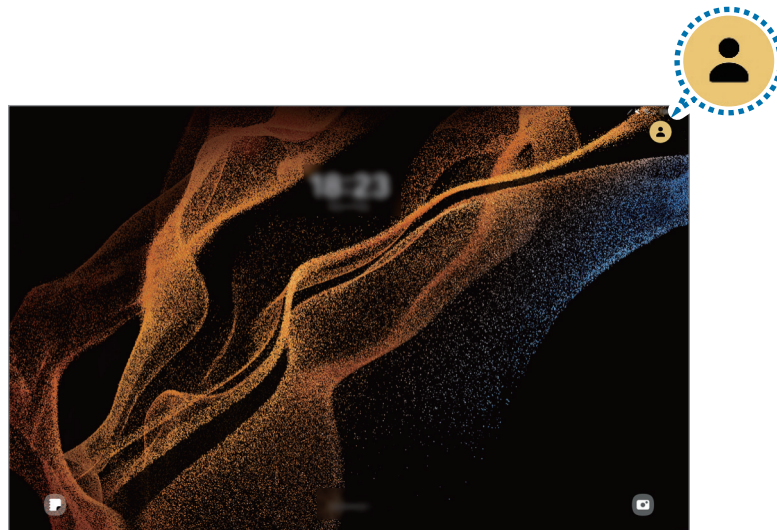

Sperr- und Startbildschirm

Benutzer verwalten

Wenn du das Administratorkonto verwendest, kannst du Konten löschen oder Kontoeinstellungen ändern.

Tippe auf dem Einstellungsbildschirm **Konten und Sicherheit** → **Benutzer** an.

Tippe zum Löschen eines Benutzerkontos das entsprechende Konto und dann **Löschen** an.

Um die Einstellungen eines Kontos zu ändern, tippe das Benutzerkonto an und nimm die gewünschten Änderungen vor.

Samsung Cloud

Sichere deine Gerätedaten in der Samsung Cloud und stelle sie zu einem späteren Zeitpunkt wieder her.

Daten sichern

Deine Gerätedaten können in der Samsung Cloud gesichert werden.

1 Tippe auf dem Einstellungsbildschirm **Konten und Sicherung** und unter **Samsung Cloud** die Option **Sichern von Daten** an.

2 Tippe die Schalter neben den Elementen an, die gesichert werden sollen, und tippe anschließend **Jetzt sichern** an.

3 Tippe **OK** an.



- Einige Daten werden nicht gesichert. Tippe auf dem Einstellungsbildschirm **Konten und Sicherung** und unter **Samsung Cloud** die Option **Sichern von Daten** an, um zu überprüfen, welche Daten gesichert werden.
- Zum Aufrufen der gesicherten Daten anderer Geräte in der Samsung Cloud tippe auf dem Einstellungsbildschirm **Konten und Sicherung** → **Wiederherstellen von Daten** an und wähle das gewünschte Gerät aus.

Daten wiederherstellen

Du kannst die Sicherungsdaten aus der Samsung Cloud auf deinem Gerät wiederherstellen.

1 Tippe auf dem Einstellungsbildschirm **Konten und Sicherung** an.

2 Tippe **Wiederherstellen von Daten** an und wähle das gewünschte Gerät aus.

3 Markiere die Elemente, die du wiederherstellen möchtest, und tippe **Wiederherstellen** an.

Google

Hier kannst du die Einstellungen für einige von Google bereitgestellte Funktionen vornehmen.

Tippe auf dem Einstellungsbildschirm **Google** an.



Erweiterte Funktionen

Optionen

Aktiviere erweiterte Funktionen und ändere die Einstellungen, die diese steuern.

Tippe auf dem Einstellungsbildschirm **Erweiterte Funktionen** an.

- **Labs:** Verwende neue Funktionen des Geräts.
- **S Pen:** Du kannst die Einstellungen für die Verwendung des S Pen ändern. Weitere Informationen findest du unter [S Pen](#).
- **Funktionstaste:** Wähle eine Anwendung oder Funktion aus, die mit der Funktionstaste gestartet wird. Weitere Informationen findest du unter [Funktionstaste einrichten](#).
- **Multi Window:** Stelle ein, wie Multi Window gestartet wird. Du kannst auch Einstellungen für Multi Window konfigurieren.
- **Bewegungen und Gesten:** Aktiviere die Bewegungsfunktion und konfiguriere deren Einstellungen. Weitere Informationen findest du unter [Bewegungen und Gesten](#).
- **Bixby:** Bixby umfasst eine Benutzeroberfläche, mit der du das Gerät noch bequemer verwenden kannst. Weitere Informationen finden Sie unter [Bixby](#).
- **Smarte Vorschläge:** Stelle das Gerät so ein, dass es wichtige Informationen im ausgewählten Text oder der empfangenen Nachricht analysiert, z. B. Ereignisse und Adressen. Du erhältst dann Vorschläge, diese als Ereignisse zum Kalender hinzuzufügen oder verwandte Anwendungen zu verwenden. Du erhältst auch Vorschläge für nützliche Aktionen oder Text, den du eingeben kannst, die auf deinem Nutzungsverlauf basieren.
 -  Die gesammelten Informationen werden nur auf diesem Gerät gespeichert und verwendet, um deine persönlichen Daten zu schützen.
- **Screenshots und Bildschirmrecorder:** Einstellungen für Screenshots und Bildschirmrekorder ändern.
- **Kontakte beim Freigeben von Inhalten anzeigen:** Kontaktierte Personen in den Freigabeoptionen anzeigen, um Inhalte direkt für sie freizugeben.
- **Daily Board:** Lege fest, dass das Gerät während des Aufladens eine Diashow mit den ausgewählten Funktionen anzeigt. Weitere Informationen findest du unter [Daily Board](#).
- **Zubehör:** Du kannst die Einstellungen für Zubehör ändern.

- **Videoanrufeffekte:** Lege fest, dass die Funktion zum Ändern des Hintergrunds verwendet werden soll, oder blockiere Hintergrundgeräusche bei Videoanrufen. Weitere Informationen findest du unter [Videoanrufeffekte](#).
 -  • Diese Funktion ist nur in bestimmten Anwendungen verfügbar.
 - Einige Funktionen sind möglicherweise je nach Modell nicht verfügbar.
- **Videohelligkeit:** Verbessere die Bildqualität deiner Videos, um hellere und lebendigere Farben zu erzielen.
 -  Diese Funktion ist in einigen Anwendungen möglicherweise nicht verfügbar.
- **Dual Messenger:** Installiere die zweite Anwendung und verwende zwei separate Konten für dieselbe Messenger-Anwendung. Weitere Informationen findest du unter [Dual Messenger](#).
 -  Einige Funktionen sind möglicherweise je nach Mobilfunkanbieter oder Modell nicht verfügbar.

Bewegungen und Gesten

Aktiviere die Bewegungsfunktion und konfiguriere deren Einstellungen.

Tippe auf dem Einstellungsbildschirm **Erweiterte Funktionen** → **Bewegungen und Gesten** an.

- **Zum Einschalten zweimal tippen:** Stelle das Gerät so ein, dass sich der Bildschirm durch zweimaliges Tippen auf eine beliebige Stelle auf dem Bildschirm einschaltet, wenn der Bildschirm ausgeschaltet ist.
 - **Zum Ausschalten zweimal tippen:** Festlegen, dass das Display des Geräts deaktiviert wird, wenn du auf den Sperr- und Startbildschirm zweimal tippst.
 - **Bildschirm beim Ansehen anlassen:** Verhindern, dass sich der Bildschirm ausschaltet, während du darauf schaust.
 - **Zum Stummschalten Bilds. abdecken:** Bestimmte Töne stumm schalten, wenn du eine entsprechende Handbewegung ausführst.
 - **Screenshot:** Einstellen, dass das Gerät einen Screenshot erstellt, indem du mit deiner Hand auf dem Bildschirm nach links oder rechts wischst. Die erstellten Screenshots werden in der **Galerie** gespeichert. Bei der Verwendung bestimmter Anwendungen und Funktionen kannst du keine Screenshots aufnehmen.
-  Bei manchen Funktionen mit Sensor können durch Schütteln oder Stöße unbeabsichtigte Eingaben erfolgen.



Videoanrufeffekte

Du kannst Funktionen zum Ändern des Hintergrunds verwenden oder Hintergrundgeräusche bei Videoanrufen blockieren.

Tippe auf dem Einstellungsbildschirm **Erweiterte Funktionen** → **Videoanrufeffekte** und dann den Schalter an, um die Funktion zu aktivieren. Dem Videoanruf-Anwendungsbildschirm wird das Symbol  hinzugefügt.

Verwenden von Videoanrufeffekte

Tippe auf dem Bildschirm der Videoanruf-Anwendung  an.

- **Alle zurücksetzen:** Einstellungen zurücksetzen.
 - **Hintergrund:** Hintergrund bei Videoanrufen ändern oder unscharf machen.
 - **Gesicht:** Beauty-Effekte auf deinem Gesicht anwenden.
 - **Farbton:** Farbton und Helligkeit des Bildschirms anpassen.
 - **Automatische Bildeinstellung:** Funktion für die automatische Bildeinstellung ein- oder ausschalten. Bei aktivierter Funktion passt das Gerät bei Videoanrufen den Aufnahmewinkel und den Zoom automatisch an, indem Personen erkannt und verfolgt werden.
 - **Mikrofonmodus:** Hintergrundgeräusche blockieren, um den Ton klarer zu machen.
 - **Standard:** Störgeräusche entfernen, sodass es sich wie ein normaler Anruf anhört.
 - **Stimmfokus:** Auf den Ton fokussieren, der aus der Richtung der Frontkamera kommt.
 - **Alle Töne:** Überträgt alle Geräusche um dich herum, z.B. Musik.
 -  : Hintergrundfarben oder -bilder für Videoanrufe auswählen oder hinzufügen.
-  • Einige Funktionen sind möglicherweise je nach Modell nicht verfügbar.
- Einige Funktionen sind nur verfügbar, wenn du die Frontkamera verwendest.

Dual Messenger

Installiere die zweite Anwendung und verwende zwei separate Konten für dieselbe Messenger-Anwendung.

- 1 Tippe auf dem Einstellungsbildschirm **Erweiterte Funktionen** → **Dual Messenger** an.
Die unterstützten Anwendungen werden angezeigt.
- 2 Tippe den Schalter einer Anwendung an, um eine zweite Anwendung zu installieren.
Die zweite Anwendung wird installiert. Das Symbol der zweiten Anwendung wird mit  gekennzeichnet.

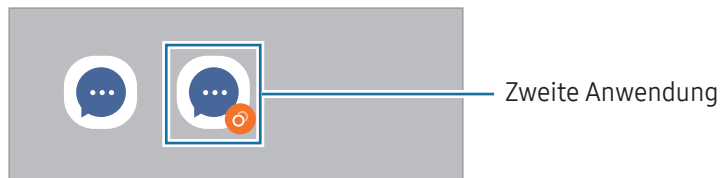

-  Die Dual-Messenger-Funktion steht je nach Anwendung möglicherweise nicht zur Verfügung.
- Einige Funktionen der Anwendung stehen bei der zweiten Anwendung möglicherweise nur eingeschränkt zur Verfügung.

Eine zweite Anwendung deinstallieren

- 1 Tippe auf dem Einstellungsbildschirm **Erweiterte Funktionen** → **Dual Messenger** an.
- 2 Tippe den Schalter einer zu deinstallierenden Anwendung und anschließend **Deinstallieren** an.
Alle Daten, die zur zweiten Anwendung gehören, werden gelöscht.

-  Wenn du die erste Anwendung deinstallierst, wird auch die zweite Anwendung gelöscht.

Digitales Wohlbefinden und Kindersicherung

Rufe den Verlauf der Nutzung deines Geräts auf und verwende entsprechende Features, um zu verhindern, dass dein Gerät dein gesamtes Leben bestimmt. Du kannst auch Jugendschutzeinstellungen für deine Kinder einrichten und ihre digitalen Aktivitäten steuern.

Tippe auf dem Einstellungsbildschirm **Digitales Wohlbefinden und Kindersicherung** an.

- **Ziel für Bildschirmzeit:** Lege Ziele fest, wie lange du dein Gerät täglich nutzt.
- **App-Timer:** Beschränke die tägliche Nutzungsdauer der einzelnen Anwendungen mithilfe eines Timers. Sobald das Limit erreicht wurde, wird die Anwendung geschlossen und du kannst sie nicht mehr verwenden.
- **Fahrtüberwachung:** Fahrüberwachung aktivieren, um die Zeit zu überwachen, in der du dein Gerät während der Fahrt verwendest.
- **Gehen-Überwachung:** Schalte die Gehüberwachung ein, um die Zeit zu überwachen, in der du dein Gerät beim Gehen benutzt.
- **Lautstärkeüberwachung:** Aktiviere die Lautstärkenüberwachung, um dein Gehör zu schützen.
- **Kindersicherungen:** Verwalte die digitale Nutzung Ihrer Kinder.

Akku und Gerätewartung

Einführung

Die Gerätewartungsfunktion bietet eine Übersicht über Akkustatus, Speicher, Arbeitsspeicher und Systemsicherheit des Geräts. Du kannst das Gerät auch optimieren.

Das Gerät optimieren

Tippe auf dem Einstellungsbildschirm **Akku und Gerätewartung** → **Jetzt optimieren** an.

Die Funktion zur Schnelloptimierung optimiert die Geräteleistung folgendermaßen.

- Anwendungen schließen, die im Hintergrund ausgeführt werden.
- Verwalten nicht ordnungsgemäßer Akkunutzung.
- Suchen nach abgestürzten Anwendungen und Malware.

Akku

Hier siehst du die verbleibende Akkuladung und Nutzungszeit des Geräts. Spare bei Geräten mit geringem Akkustand Akkuladung, indem du die Energiesparfunktionen aktivierst.

Tippe auf dem Einstellungsbildschirm **Akku und Gerätewartung** → **Akku** an.

- **Energiesparen:** Durch Aktivieren des Energiesparmodus kannst du die Nutzungsdauer des Akkus verlängern.
- **Grenzen der Hintergrundnutzung:** Beschränke die Akkunutzung für Anwendungen, die du nur selten verwendest.
- **Weitere Akkueinstellungen:** Erweiterte Einstellungen für den Akku konfigurieren.



- Mit der verbleibenden Nutzungszeit wird angezeigt, wie lange der Akku noch hält. Die verbleibende Nutzungszeit kann je nach Geräteeinstellungen und Betriebsbedingungen variieren.
- Du erhältst möglicherweise keine Benachrichtigungen von Anwendungen, die im Energiesparmodus ausgeführt werden.

Speicherplatz

Überprüfe hier, wie viel Speicherplatz belegt und wie viel noch frei ist.

Tippe auf dem Einstellungsbildschirm **Akku und Gerätewartung** → **Speicherplatz** an. Wähle zum Löschen nicht verwendeter Dateien oder Deinstallieren nicht genutzter Anwendungen eine Kategorie aus. Berühre dann ein Element und lasse es angetippt oder wähle es aus. Tippe dann **Löschen** oder **Deinstallieren** an.



- Die tatsächlich verfügbare Kapazität des internen Speichers ist kleiner als angegeben, da das Betriebssystem und die Standardanwendungen Teile des Speichers belegen. Die verfügbare Kapazität ändert sich möglicherweise nach einer Aktualisierung des Geräts.
- Die verfügbare Kapazität im internen Speicher steht im Abschnitt mit den Spezifikationen für dein Gerät auf der Website von Samsung.

Arbeitsspeicher

Tippe auf dem Einstellungsbildschirm **Akku und Gerätewartung** → **Arbeitsspeicher** an.

Um das Ausführen von Anwendungen im Hintergrund zu verhindern und so die Geräteleistung zu erhöhen, wähle in der Anwendungsliste die gewünschten Anwendungen aus und tippe **Bereinigen** an.

Geräteschutz

Hier siehst du den Sicherheitsstatus des Geräts. Mit dieser Funktion wird dein Gerät auf Malware geprüft.

Tippe auf dem Einstellungsbildschirm **Akku und Gerätewartung** → **Geräteschutz** → **Tablet scannen** an.

Automatische Optimierung

Du kannst einstellen, dass eine automatische Optimierung vorgenommen wird, wenn das Gerät nicht verwendet wird.

Tippe auf dem Einstellungsbildschirm **Akku und Gerätewartung** → **Automatische Optimierung** und dann den Schalter **Neustart bei Bedarf** an, um die Funktion zu aktivieren.

Software-Update

Aktualisiere die Software deines Geräts mit dem Firmware-over-the-Air-Dienst (FOTA). Du kannst Softwareaktualisierungen auch planen.

Tippe auf dem Einstellungsbildschirm **Akku und Gerätewartung** → **Software-Update** an.

Diagnose

Teste dein Gerät mit Samsung Members.

Tippe auf dem Einstellungsbildschirm **Akku und Gerätewartung** → **Diagnose** → **Tablet-Diagnose** an. Wähle ein Element aus, um es zu testen, oder tippe **Alle testen** an, um alle Elemente zu testen.

Wartungsmodus

Aktiviere den Wartungsmodus, um deine Privatsphäre zu schützen, wenn jemand anderes dein Gerät benutzt, beispielsweise, wenn du es für eine Reparatur einschickst.

Tippe auf dem Einstellungsbildschirm **Akku und Gerätewartung** → **Wartungsmodus** → **Aktivieren** an.

Apps

Verwalte die Anwendungen des Gerätes und ändere ihre Einstellungen. Du kannst die Nutzungsinformationen der Anwendungen lesen, die Benachrichtigungs- bzw. Berechtigungseinstellungen anpassen oder nicht benötigte Anwendungen deinstallieren oder deaktivieren.

Tippe auf dem Einstellungsbildschirm **Apps** an.

Allgemeine Verwaltung

Passe die Systemeinstellungen deines Gerätes an oder setze dein Gerät zurück.

Tippe auf dem Einstellungsbildschirm **Allgemeine Verwaltung** an.

- **Sprache:** Gerätesprachen auswählen. Weitere Informationen findest du unter [Gerätesprachen hinzufügen](#).
- **App-Sprachen:** Wähle aus, welche Sprache du für die einzelnen Anwendungen verwenden möchtest.
- **Text-zu-Sprache:** Einstellungen für Text-zu-Sprache-Funktionen ändern, die bei aktivierter TalkBack-Funktion verwendet werden, z.B. Sprachen, Geschwindigkeit usw.
- **Spracheingabe:** Lade Sprachpakete herunter, um die Spracheingabefunktion offline zu nutzen.
- **Datum und Uhrzeit:** Öffne und ändere die Einstellungen für die Zeit- und Datumsanzeige.
 -  Wird der Akku vollständig entladen, werden das Datum und die Uhrzeit zurückgesetzt.
- **Samsung-Tastatur-Einstellungen:** Einstellungen für die Samsung-Tastatur ändern.
- **Tastaturliste und Standard:** Standardoption für Tastatur auswählen und Tastatureinstellungen ändern.
- **Physische Tastatur:** Einstellungen für eine externe Tastatur ändern.
- **Maus und Trackpad:** Einstellungen für eine externe Maus oder ein Trackpad ändern.
- **Passwörter und autom. Ausfüllen:** Dienst für automatisches Ausfüllen auswählen.
- **Zurücksetzen:** Geräteeinstellungen zurücksetzen oder das Gerät auf die Werkseinstellungen zurücksetzen.
- **Personalisierter Dienst:** Stelle dies ein, um personalisierte Dienste zu erhalten, die auf deinen Interessen und der Art und Weise, wie du dein Gerät verwendest, basieren.
- **Kontaktieren Sie uns:** Stelle Fragen oder lies die häufig gestellten Fragen.

Gerätesprachen hinzufügen

Du kannst Sprachen zur Verwendung auf deinem Gerät hinzufügen.

- 1 Tippe auf dem Einstellungsbildschirm **Allgemeine Verwaltung** → **Sprache** → **Sprache hinzufügen** an.
Tippe für eine Liste aller Sprachen, die hinzugefügt werden können,  → **Alle Sprachen** an.
- 2 Wähle eine hinzuzufügende Sprache aus.

- 3 Tippe zum Festlegen der ausgewählten Sprache als Standardsprache **Als Standard festlegen** an. Tippe zum Beibehalten der aktuellen Spracheinstellung **Beibehalten** an.

Die ausgewählte Sprache wird deiner Sprachliste hinzugefügt. Wenn du die Standardsprache geändert hast, wird die ausgewählte Sprache ganz oben in der Liste eingefügt.

Wenn du in der Sprachenliste die Standardsprache ändern möchtest, wähle die gewünschte Sprache aus und tippe **Anwenden** an. Falls eine Anwendung die Standardsprache nicht unterstützt, wird die nächste unterstützte Sprache in der Liste verwendet.

Eingabehilfe

Konfiguriere verschiedene Einstellungen, um die Eingabe auf dem Gerät zu erleichtern.

Tippe auf dem Einstellungsbildschirm **Eingabehilfe** an.

- **Für dich empfohlen:** Die derzeit verwendeten Eingabehilfefunktionen prüfen und weitere empfohlene Funktionen prüfen.
- **TalkBack:** TalkBack für Sprachmeldungen einschalten. Tippe zum Prüfen von Hilfeinformationen mit Tipps zur Verwendung dieser Funktion **Einstellungen** → **Anleitung und Hilfe** an.
- **Gesprochene Unterstützung:** Verwende die Funktionen des Voice Assistant.
- **Verbesserungen der Sichtbarkeit:** Einstellungen anpassen, um den Zugriff für Sehbehinderte zu verbessern.
- **Verbesserungen für das Hören:** Einstellungen anpassen, um den Zugriff für Hörbehinderte zu verbessern.
- **Interaktion und Geschicklichkeit:** Einstellungen anpassen, um den Zugriff für Personen mit Bewegungseinschränkungen zu verbessern.
- **Erweiterte Einstellungen:** Einstellungen für Direktzugriff und Benachrichtigungsfunktionen konfigurieren.
- **Installierte Apps:** Zeige die auf dem Gerät installierten Eingabehilfedienste an.
- **Info zur Eingabehilfe:** Prüfen der Eingabehilfe-Informationen.
- **Kontaktieren Sie uns:** Stelle Fragen oder lies die häufig gestellten Fragen.

Software-Update

Aktualisiere die Software deines Geräts mit dem Firmware-over-the-Air-Dienst (FOTA). Du kannst Softwareaktualisierungen auch planen.

Tippe auf dem Einstellungsbildschirm **Software-Update** an.

- **Herunterladen und installieren:** Auf Updates prüfen und manuell herunterladen.
- **Automatisch über WLAN laden:** Das Gerät so einstellen, dass es automatisch Aktualisierungen herunterlädt, wenn es mit einem WLAN-Netzwerk verbunden wird.
- **Letzte Aktualisierung:** Informationen zum letzten Software-Update anzeigen.



Sollten Notfallsoftwareupdates zur Sicherheit deines Geräts und zur Abwehr von neuen Sicherheitsbedrohungen veröffentlicht werden, werden diese automatisch und ohne deine Zustimmung installiert.

Informationen zu Sicherheitsupdates

Sicherheitsupdates dienen der Sicherheit deines Geräts und dem Schutz deiner persönlichen Daten. Weitere Informationen zu Sicherheitsupdates für dein Modell findest du unter security.samsungmobile.com



Diese Webseite wird nicht in allen Sprachen angeboten.

Info zu Tablet

Greife auf deine Geräteinformationen zu.

Tippe auf dem Einstellungsbildschirm **Info zu Tablet** an.

Um den Gerätenamen zu ändern, tippe **Bearbeiten** an.

- **Statusinformationen:** Rufe diverse Geräteinformationen ab, z.B. die WLAN-MAC-Adresse und Seriennummer.
- **Rechtliche Informationen:** Zeige rechtliche Informationen zum Gerät an, z.B. Sicherheitshinweise und die Open-Source-Lizenz.
- **Softwareinformationen:** Zeige Softwareinformationen des Geräts an, z.B. Betriebssystem- und Firmwareversion.
- **Akkuinformationen:** Zeige Status und Informationen zum Akku des Geräts an.

Nutzungshinweise

Vorsichtsmaßnahmen für die Verwendung des Geräts

Lies dieses Handbuch vor der Verwendung des Geräts aufmerksam durch, um seine sichere und sachgemäße Verwendung zu gewährleisten.

- Beschreibungen basieren auf den Standardeinstellungen des Geräts.
- Einige Inhalte weichen je nach Region, Dienstanbieter, Gerätespezifikationen und Gerätesoftware möglicherweise von deinem Gerät ab.
- Zur Verwendung einiger Anwendungen und Funktionen benötigt das Gerät möglicherweise eine Verbindung zu einem WLAN- oder mobilen Netzwerk.
- Hochwertige Inhalte, bei denen für die Verarbeitung hohe CPU- und Arbeitsspeicherleistungen erforderlich sind, wirken sich auf die Gesamtleistung des Geräts aus. Anwendungen, die mit diesen Inhalten zusammenhängen, funktionieren abhängig von den technischen Daten des Geräts und der Umgebung, in der es genutzt wird, möglicherweise nicht ordnungsgemäß.
- Samsung übernimmt keinerlei Haftung bei Leistungsproblemen, die von Anwendungen von Drittanbietern verursacht werden.
- Samsung ist nicht für Leistungseinbußen oder Inkompatibilitäten haftbar, die durch veränderte Registrierungseinstellungen oder modifizierte Betriebssystemsoftware verursacht wurden. Bitte beachte, dass inoffizielle Anpassungen am Betriebssystem dazu führen können, dass das Gerät oder Anwendungen nicht mehr ordnungsgemäß funktionieren.
- Software, Tonquellen, Hintergrundbilder, Bilder sowie andere Medien auf diesem Gerät unterliegen einer Lizenzvereinbarung für die eingeschränkte Nutzung. Das Extrahieren und Verwenden dieser Materialien für gewerbliche oder andere Zwecke stellt eine Verletzung von Copyright-Gesetzen dar. Der Benutzer trägt die volle Verantwortung bei illegaler Verwendung von Medien.
- Möglicherweise fallen je nach Datentarif zusätzliche Gebühren für Datendienste, wie z.B. Nachrichtenversand, Hochladen und Herunterladen von Inhalten, automatische Synchronisation oder Verwendung von Standortdiensten an. Bei der Übertragung von großen Datenmengen empfehlen wir die Verwendung der WLAN-Funktion.
- Standardanwendungen, die bereits auf dem Gerät installiert sind, unterliegen Aktualisierungen und es kann vorkommen, dass sie ohne vorherige Ankündigung nicht mehr unterstützt werden.
- Das Verändern des Betriebssystems des Geräts oder das Installieren von Software aus inoffiziellen Quellen kann zu Fehlfunktionen am Gerät oder zu Beschädigung oder Verlust von Daten führen. Diese Handlungen stellen Verstöße gegen deine Lizenzvereinbarung mit Samsung dar und haben das Erlöschen der Garantie zur Folge.

- Lasse den Kontrastbereich automatisch der Umgebung anpassen, um den Touchscreen auch bei starker Sonneneinstrahlung im Freien gut zu sehen. Aufgrund der Beschaffenheit des Produkts kann es beim Anzeigen von statischen Grafiken über längere Zeiträume zu Nach- oder Geisterbildern kommen, die sich auf der Anzeige einbrennen.
 - Es wird empfohlen, keine statischen Grafiken über längere Zeiträume auf dem gesamten Touchscreen oder einem Teil davon zu verwenden und den Touchscreen auszuschalten, wenn er über längere Zeiträume nicht verwendet wird.
 - Du kannst den Touchscreen so einstellen, dass er sich automatisch ausschaltet, wenn du ihn nicht verwendest. Öffne die **Einstellungen**, tippe **Anzeige** → **Bildschirm-Timeout** an und wähle dann die Zeitspanne, die das Gerät warten soll, bevor es den Touchscreen ausschaltet.
 - Um den Touchscreen so einzustellen, dass die Helligkeit automatisch an die Umgebung angepasst wird, öffne die **Einstellungen** und tippe **Anzeige** und anschließend den Schalter **Adaptive Helligkeit** an, um die Funktion zu aktivieren.
- Je nach Region bzw. Modell ist für einige Geräte eine Genehmigung durch die Federal Communications Commission (FCC) erforderlich.

Wenn dein Gerät von der FCC zugelassen ist, kannst du die FCC-ID des Geräts anzeigen. Öffne zum Anzeigen der FCC-ID die **Einstellungen** und tippe **Info zu Tablet** → **Statusinformationen** an. Sollte dein Gerät keine FCC-ID haben, wurde sein Verkauf in den USA oder ihren Außengebieten nicht autorisiert, es wurde also möglicherweise nur für den Privatgebrauch des Eigentümers in die USA eingeführt.

- Die vom Gerät unterstützten Bandbreiten variieren möglicherweise je nach Region oder Mobilfunkanbieter.
- Die Verfügbarkeit des 5G-Netzwerks kann je nach Modell, Land, Netzwerkanbieter und Benutzerumgebung variieren.
- Das Gerät enthält Magnete. Halte es fern von Kreditkarten, implantierten medizinischen Geräten und anderen Geräten, die von Magneten beeinflusst werden können. Bei medizinischen Geräten solltest du einen Abstand von mehr als 15 cm einhalten. Stelle die Verwendung des Geräts ein, wenn du eine Störung deines medizinischen Geräts vermutest, und wende dich an deinen Arzt oder den Hersteller des medizinischen Geräts.

Korrekte Entsorgung des Akkus dieses Produkts



Das Symbol der durchgestrichenen Abfalltonne auf Rädern auf Batterien, Akkumulatoren (zusammen: Batterien) oder der Verpackung besagt, dass diese nicht im unsortierten Siedlungsabfall (Hausmüll) entsorgt werden dürfen, sondern einer getrennten Sammlung zugeführt werden müssen. Sofern Batterien Quecksilber (Hg), Cadmium (Cd) oder Blei (Pb) in einer Menge enthalten, die die im Batteriegesetz festgelegten Grenzwerte überschreitet, findest du das jeweilige chemische Zeichen unterhalb des Symbols der durchgestrichenen Abfalltonne.

Du bist gesetzlich verpflichtet, Altbatterien zurückzugeben. Du kannst dies unentgeltlich in jedem Handelsgeschäft oder bei einer anderen Sammelstelle in deiner Nähe tun. Bitte wende dich im Zweifel an deinen öffentlich-rechtlichen Entsorgungsträger, um in Erfahrung zu bringen, wo du aus dem Gerät entnommene Altbatterien für eine umweltfreundliche Entsorgung unentgeltlich zurückgeben kannst.

Batterien können Stoffe enthalten, die schädlich für die Umwelt und die menschliche Gesundheit sind. Besondere Vorsicht ist aufgrund der besonderen Risiken bei der Nutzung, Sammlung und Behandlung von lithiumhaltigen Batterien geboten. Durch die getrennte Sammlung und Verwertung von Altbatterien sollen negativen Auswirkungen auf die Umwelt und die menschliche Gesundheit vermieden werden.

Bitte vermeide die Entstehung von Abfällen aus Altbatterien soweit wie möglich, z.B. indem du Batterien mit längerer Lebensdauer oder aufladbare Batterien bevorzugst. Der zu vermeidenden Vermüllung des öffentlichen Raums beugst du bitte dadurch vor, dass du Batterien oder batteriehaltige Elektro- und Elektronikgeräte nicht achtlos liegen lässt, sondern sie der gesetzlich vorgeschriebenen getrennten Sammlung und Verwertung zuführst. Es gibt außerdem Möglichkeiten, Altbatterien zur Wiederverwendung vorzubereiten, beispielsweise durch Rekonditionierung oder Reparatur.

Hinweissymbole



Warnung: Situationen, die zu Verletzungen führen könnten



Vorsicht: Situationen, die zu Schäden an deinem oder anderen Geräten führen könnten



Hinweis: Hinweise, Verwendungstipps oder zusätzliche Informationen

Hinweise zum Lieferumfang und Zubehör

In der Kurzanleitung findest du Informationen darüber, welche Teile im Lieferumfang enthalten sind.

- Die mit dem Gerät und anderen verfügbaren Zubehörteilen bereitgestellten Artikel können je nach Region oder Mobilfunkanbieter variieren.
- Die mitgelieferten Artikel sind nur für die Verwendung mit diesem Gerät vorgesehen und sind möglicherweise nicht mit anderen Geräten kompatibel.
- Änderungen am Aussehen und an den technischen Daten sind ohne vorherige Ankündigung vorbehalten.
- Weitere Zubehörteile kannst du bei deinem örtlichen Samsung-Händler erwerben. Stelle vor dem Kauf sicher, dass sie mit dem Gerät kompatibel sind.
- Verwende nur von Samsung zugelassenes Zubehör. Wenn du nicht zugelassenes Zubehör verwendest, kann dies zu Leistungseinbußen und Fehlfunktionen führen, die nicht von der Garantie abgedeckt werden.
- Änderungen an der Verfügbarkeit aller Zubehörteile sind vorbehalten und hängen vollständig von den Herstellerfirmen ab. Weitere Informationen zu verfügbarem Zubehör findest du auf der Website von Samsung.
- Kopfhörer (USB-Typ-C), die eine digitale Ausgabe ermöglichen, können mit dem Gerät verwendet werden. Das Gerät ist jedoch möglicherweise nicht mit Kopfhörern kompatibel, die andere Methoden zur Audioausgabe verwenden oder von einem anderen Hersteller stammen.
- Das im Lieferumfang enthaltene USB-Kabel unterstützt die Aufladung mit bis zu 3 A. Ladegerät nicht enthalten. Verwende für eine optimale Ladeleistung ein offizielles Samsung 45W-Ladegerät und ein kompatibles USB-Kabel, die separat erhältlich sind.

Wasser- und Staubbeständigkeit

Dein Gerät ist wasser- und staubbeständig und erfüllt die folgenden internationalen Standards.

- Zertifizierung der Wasserbeständigkeit nach IP68: Das Gerät wurde getestet, indem es gemäß den Anforderungen des Standards IEC 60529 für 30 Minuten bewegungslos in 1,5 m Süßwasser getaucht wurde.

Du musst die Tipps befolgen, um die Wasser- und Staubbeständigkeit des Geräts zu erhalten.

- Setze das Gerät keinem Schwimmbad- oder Meerwasser aus.
- Falls das Gerät unsauberem Wasser oder anderen Flüssigkeiten wie Seifenwasser, Öl, Parfüm, Sonnencreme, Handreiniger, chemischen Produkten wie Kosmetika oder alkoholischen Flüssigkeiten ausgesetzt wird, reinige das Gerät mit nicht fließendem Süßwasser, wische es mit einem weichen und sauberen Tuch ab und trockne es vor der Verwendung gründlich ab, um die Wasserbeständigkeit zu erhalten.
- Setze das Gerät keinem Wasser mit starker Strömung aus. Ein plötzlicher Anstieg des Wasserdrucks kann die garantierte Wasserbeständigkeit überschreiten.
- An Orten wie einer Sauna oder einem Dampfbad kann die Wasserbeständigkeit aufgrund von plötzlichen Temperaturschwankungen beeinträchtigt werden.
- Falls das Gerät einer äußeren Erschütterung ausgesetzt oder beschädigt wird, kann sich seine Wasserbeständigkeit verringern.

Wenn das Gerät mit Wasser oder Schmutz in Berührung gekommen ist, ergreife sofort diese Maßnahmen:

- Wische das Gerät mit einem weichen, sauberen Tuch ab und trockne es gründlich.
- Wenn das Mikrofon oder der Lautsprecher nicht vollständig trocken sind, kann es sein, dass der Ton während eines Anrufs nicht klar ist.
- Wird das Gerät im Wasser verwendet, funktionieren möglicherweise der Touchscreen und andere Funktionen nicht richtig.
- Schließe das Ladegerät oder anderes Zubehör erst an, wenn das Gerät vollständig trocken ist. Das Gerät kann beschädigt werden, wenn ein Zubehörteil oder ein Ladegerät angeschlossen wird, wenn die Multifunktionsbuchse noch nicht trocken ist.

Die Wasser- und Staubbeständigkeit deines Samsung Galaxy-Geräts ist nicht dauerhaft und kann im Laufe der Zeit durch normale Abnutzung nachlassen.

Geräteüberhitzung – Situationen und Lösungen

Gerät überhitzt beim Laden des Akkus

Beim Aufladen können sich das Gerät und das Ladegerät erhitzen. Während des induktiven Ladens oder des Schnellladens fühlt sich das Gerät möglicherweise sehr heiß an. Dies wirkt sich nicht auf die Lebensdauer oder die Leistung des Geräts aus und ist eine normale Begleiterscheinung des Gerätebetriebs. Sollte der Akku sehr heiß werden, dauert das Laden möglicherweise länger oder der Ladevorgang über das Ladegerät wird unterbrochen.

Gehe folgendermaßen vor, wenn das Gerät überhitzt:

- Trenne das Ladegerät vom Gerät und schließe alle aktiven Apps. Warte, bis sich das Gerät abkühlt und setze den Ladevorgang anschließend fort.
- Sollte der untere Teil des Geräts überhitzen, könnte dies daran liegen, dass das verbundene USB-Kabel beschädigt ist. Ersetze das beschädigte USB-Kabel durch ein neues von Samsung zugelassenes USB-Kabel.
- Platziere bei Verwendung einer induktiven Ladestation keine Fremdkörper wie metallische Gegenstände, Magneten oder Karten mit Magnetstreifen zwischen dem Gerät und der Ladestation.



Die Funktion zum kabellosen Aufladen oder zum schnellen Aufladen ist nur auf unterstützten Modellen verfügbar.

Gerät überhitzt bei der Verwendung

Wenn du Funktionen oder Anwendungen ausführst, die viel Akkuleistung nutzen, oder wenn du Funktionen oder Anwendungen über einen längeren Zeitraum verwendest, überhitzt das Gerät aufgrund des erhöhten Akkuverbrauchs unter Umständen zeitweise. Schließe alle aktiven Apps und verwende das Gerät für eine Weile nicht.

In folgenden Situationen kann das Gerät z.B. überhitzen.

- Bei der Ersteinrichtung nach dem Kauf oder beim Wiederherstellen von Daten
- Beim Herunterladen großer Dateien

- Beim Verwenden von Apps, die viel Akkuleistung verbrauchen, oder beim Verwenden von Apps über einen längeren Zeitraum
 - Beim längeren Spielen qualitativ hochwertiger Spiele
 - Beim Aufnehmen von Videos über einen längeren Zeitraum
 - Beim Streamen von Videos, wenn die maximale Helligkeitseinstellung verwendet wird
 - Beim Verbinden mit einem Fernseher
- Beim Multitasking (oder wenn viele Apps im Hintergrund ausgeführt werden)
 - Beim Verwenden der Multi Window-Funktion
 - Beim Aktualisieren oder Installieren von Apps, während gleichzeitig ein Video aufgenommen wird
 - Beim Herunterladen großer Dateien während eines Videoanrufs
 - Beim Aufnehmen von Videos, während gleichzeitig eine Navigations-App aktiv ist
- Beim Nutzen großer Datenmengen für die Synchronisierung mit Cloud-, E-Mail- oder anderen Konten
- Beim Verwenden einer Navigations-App in einem Auto, wenn das Gerät direkter Sonneneinstrahlung ausgesetzt ist
- Beim Verwenden des mobilen Hotspots und der Tethering-Funktion
- Beim Verwenden des Geräts in Umgebungen mit schwachem Signal oder ohne Empfang
- Beim Laden des Akkus mit einem beschädigten USB-Kabel
- Wenn die Multifunktionsbuchse des Geräts beschädigt oder verunreinigt ist, z.B. mit Flüssigkeiten, Staub, Metallspänen oder Bleistiftrückständen
- Wenn du Roaming nutzt

Gehe folgendermaßen vor, wenn das Gerät überhitzt:

- Stelle sicher, dass immer die neueste Software auf dem Gerät verwendet wird.
- Konflikte zwischen aktiven Apps führen möglicherweise zum Überhitzen des Geräts. Starte das Gerät neu.
- Deaktiviere WLAN, GPS und Bluetooth, sofern du die Funktionen nicht verwendest.
- Schließe nicht genutzte Apps, die zu einem höheren Akkuverbrauch führen oder die im Hintergrund ausgeführt werden.
- Lösche nicht benötigte Dateien oder Apps.
- Verringere die Bildschirmhelligkeit.
- Sollte sich das Gerät überhitzen oder längere Zeit heiß sein, solltest du es eine Zeit lang nicht verwenden. Erhitzt sich das Gerät weiterhin stark, wende dich an ein Servicecenter von Samsung oder ein autorisiertes Servicecenter.

Vorkehrungen gegen Geräteüberhitzung

Wenn das Tragen des Geräts aufgrund einer Überhitzung unangenehm wird, verwende es nicht weiter.

Wenn das Gerät sich erhitzt, kann es zu Leistungs- und Funktionseinschränkungen kommen oder das Gerät schaltet sich ab, um abzukühlen. Die Funktion ist nur bei unterstützten Modellen verfügbar.

- Bei einer Überhitzung des Geräts werden die Bildschirmhelligkeit, die Bildwiederholrate und die Leistungsgeschwindigkeit eingeschränkt, um die Temperatur des Geräts zu senken. Auch wenn das Symbol für die Akkuladeanzeige erscheint, kann der Ladevorgang langsam sein. Wenn der Ladevorgang aufgrund eines Temperaturanstiegs im Gerät unterbrochen wird, blinkt das Akkusymbol.
- Falls das Gerät eine bestimmte Temperatur erreicht, wird eine Warnmeldung angezeigt, um Geräteversagen, Hautirritationen, Schäden und Auslaufen des Akkus vorzubeugen. Laufende Anwendungen werden geschlossen und Anrufe sowie andere Funktionen (mit Ausnahme von Notrufen) werden beschränkt, bis das Gerät abkühlt.
- Wenn die Temperatur weiterhin ansteigt und eine zweite Meldung angezeigt wird, schaltet sich das Gerät aus. Verwende das Gerät nicht mehr, bis sich die Temperatur des Geräts innerhalb des empfohlenen Betriebstemperaturbereichs befindet. Wenn die zweite Meldung während eines Notrufs angezeigt wird, wird der Anruf nicht durch ein erzwungenes Abschalten getrennt.



Empfohlener Betriebstemperaturbereich

Die empfohlene Betriebstemperatur des Geräts liegt zwischen 0 °C und 35 °C. Bei Nichtbeachtung des empfohlenen Umgebungstemperaturbereichs kann das Gerät beschädigt oder die Lebensdauer des Akkus verkürzt werden.

Vorkehrungen für die Betriebsumgebung

Das Gerät kann unter folgenden Bedingungen aufgrund der Umgebung überhitzen. Sei vorsichtig im Umgang mit dem Gerät, um eine Verkürzung der Akkulebensdauer, eine Beschädigung des Geräts oder ein Feuer zu vermeiden.

- Lagere das Gerät nicht bei sehr niedrigen oder sehr hohen Temperaturen.
- Setze das Gerät nicht über längere Zeiträume direkter Sonneneinstrahlung aus.
- Verwende oder lagere das Gerät nicht für längere Zeit in sehr heißen Umgebungen wie im Sommer im Autoinnenraum.
- Lege das Gerät nicht in Bereichen ab, die heiß werden können, zum Beispiel auf einem Heizkissen.
- Bewahre das Gerät nicht in oder in der Nähe von Heizungen, Mikrowellengeräten, erhitzten Kochvorrichtungen oder Hochdruckbehältern auf.
- Verwende keine Kabel, deren Beschichtung abblättert oder beschädigt ist. Beschädigte oder nicht richtig funktionierende Ladegeräte und Akkus dürfen ebenfalls nicht verwendet werden.

Anhang

Rat und Hilfe bei Problemen

Bitte sieh dir die folgenden möglichen Problemlösungen an, bevor du dich an ein Servicecenter von Samsung oder ein autorisiertes Servicecenter wendest. Einige Situationen treffen möglicherweise nicht auf dein Gerät zu.

Du kannst mögliche Probleme bei der Verwendung des Geräts auch mithilfe von Samsung Members lösen.

Wenn du das Gerät einschaltest oder es verwendest, wirst du aufgefordert, einen der folgenden Codes einzugeben:

- **Passwort:** Wenn die Gerätesperrfunktion aktiviert ist, musst du das Passwort eingeben, das du für das Gerät eingestellt hast.
- **PIN:** Wenn du das Gerät zum ersten Mal verwendest oder die PIN-Anforderung aktiviert ist, musst du die mit der SIM- oder USIM-Karte gelieferte PIN eingeben. Deaktiviere diese Funktion über das Menü zum Sperren der SIM-Karte.
- **PUK:** Deine SIM- oder USIM-Karte wird gesperrt, wenn du die PIN mehrmals falsch eintippst. Gib die von deinem Mobilfunkanbieter mitgelieferte PUK ein.
- **PIN2:** Wenn du auf ein Menü zugreifst, für das der PIN2-Code erforderlich ist, musst du den zur SIM- oder USIM-Karte gehörenden PIN2-Code eingeben. Weitere Informationen erhältst du von deinem Mobilfunkanbieter.

Auf deinem Gerät werden Netzwerk- oder Servicefehlermeldungen angezeigt

- Der Empfang wird möglicherweise unterbrochen, wenn an einem Standort das Signal schwach oder der Empfang schlecht ist. Wechsle den Standort und versuche es erneut. Wenn du dich bewegst, wird die Fehlermeldung möglicherweise wiederholt angezeigt.
- Für den Zugriff auf einige Optionen benötigst du ein Abonnement. Weitere Informationen erhältst du von deinem Mobilfunkanbieter.

Das Gerät lässt sich nicht einschalten

Ist der Akku vollständig entladen, lässt sich das Gerät nicht einschalten. Lade den Akku vollständig auf, bevor du das Gerät einschaltest.

Der Touchscreen reagiert langsam oder fehlerhaft

- Wenn du am Touchscreen einen Bildschirmschutz oder optionales Zubehör angebracht hast, funktioniert der Touchscreen möglicherweise nicht richtig.
- Wenn du Handschuhe trägst, deine Hände beim Antippen des Touchscreens schmutzig sind oder du den Touchscreen mit einem spitzen Gegenstand oder den Fingerspitzen antippst, funktioniert der Touchscreen möglicherweise nicht richtig.
- Durch Feuchtigkeit oder Kontakt mit Wasser können Fehlfunktionen des Touchscreens verursacht werden.
- Starte das Gerät neu, um vorübergehende Softwareprobleme zu beheben.
- Stelle sicher, dass die Software auf dem Gerät auf die neueste Version aktualisiert wurde.
- Wenn der Touchscreen Kratzer oder Beschädigungen aufweist, wende dich an ein Servicecenter von Samsung oder ein autorisiertes Servicecenter.

Das Gerät reagiert nicht oder zeigt einen schwerwiegenden Fehler an

Probiere folgende Lösungsvorschläge aus. Wenn das Problem weiterhin besteht, wende dich an ein Servicecenter von Samsung oder ein autorisiertes Servicecenter.

Gerät neustarten

Wenn das Gerät nicht mehr reagiert oder abstürzt, müssen möglicherweise Anwendungen geschlossen und das Gerät aus- und dann wieder eingeschaltet werden.

Neustart erzwingen

Wenn dein Gerät nicht reagiert, halte die Funktionstaste und die Lautstärke reduzieren-Taste gleichzeitig länger als 7 Sekunden gedrückt, um es neu zu starten.

Gerät zurücksetzen

Falls diese Vorschläge das Problem nicht beheben, setze das Gerät auf die Werkseinstellungen zurück.

Öffne die **Einstellungen** und tippe **Allgemeine Verwaltung** → **Zurücksetzen** → **Auf Werkseinstellungen zurücksetzen** → **Zurücksetzen** → **Alles löschen** an. Erstelle vor dem Zurücksetzen auf die Werkseinstellungen unbedingt eine Sicherungskopie aller wichtigen Daten, die auf dem Gerät gespeichert sind.

Anrufe werden nicht verbunden

- Stelle sicher, dass du mit dem richtigen Mobilfunknetz verbunden bist.
- Stelle sicher, dass die Anruf Sperre für die gewählte Rufnummer nicht aktiviert ist.
- Stelle sicher, dass die Anruf Sperre für die eingehende Rufnummer nicht aktiviert ist.

Angerufene hören dich während des Anrufs nicht

- Stelle sicher, dass du das eingebaute Mikrofon nicht verdeckst.
- Stelle sicher, dass du das Mikrofon nah an deinen Mund hältst.
- Falls du Kopfhörer verwendest, müssen sie ordnungsgemäß verbunden sein.

Beim Telefonieren höre ich ein Echo

Pass die Lautstärke durch Drücken der Lautstärketaste an oder begib dich an einen anderen Ort.

Die Verbindung zum Mobilfunknetz oder Internet wird häufig unterbrochen oder die Audioqualität ist schlecht

- Stelle sicher, dass die interne Antenne nicht abgedeckt wird.
- Der Empfang wird möglicherweise unterbrochen, wenn an einem Standort das Signal schwach oder der Empfang schlecht ist. Möglicherweise treten die Verbindungsprobleme aufgrund von Problemen an der Basisstation des Mobilfunknetzanbieters auf. Wechsle den Standort und versuche es erneut.
- Wenn du dich während der Verwendung des Geräts bewegst, werden Drahtlosnetzwerkdienste möglicherweise aufgrund von Problemen mit dem Netzwerk des Mobilfunknetzanbieters deaktiviert.

Der Akku lädt nicht ordnungsgemäß (bei Verwendung eines von Samsung zugelassenen Ladegeräts)

- Stelle sicher, dass das Ladegerät richtig angeschlossen ist.
- Lass den Akku in einem Servicecenter von Samsung oder einem autorisierten Servicecenter austauschen.

Der Akku entlädt sich schneller als nach dem Kauf

- Wenn du das Gerät oder den Akku sehr niedrigen oder sehr hohen Temperaturen aussetzt, verringert sich möglicherweise die Kapazität.
- Der Akkuverbrauch steigt, wenn du bestimmte Funktionen oder Anwendungen wie GPS, Spiele oder das Internet verwendest.
- Der Akku ist ein Verbrauchsgegenstand und die Kapazität verringert sich im Laufe der Zeit.

Beim Öffnen der Kamera werden Fehlermeldungen angezeigt.

Die Kameraanwendung funktioniert nur, wenn das Gerät über ausreichend Speicherplatz und Akkuladung verfügt. Werden beim Öffnen der Kamera Fehlermeldungen angezeigt, versuche Folgendes:

- Lade den Akku auf.
- Gib Speicherplatz frei, indem du Dateien auf einen Computer überträgst oder vom Gerät löschst.
- Starte das Gerät neu. Funktioniert die Kameraanwendung anschließend immer noch nicht ordnungsgemäß, wende dich an ein Servicecenter von Samsung oder ein autorisiertes Servicecenter.

Die Qualität der Fotos ist schlechter als in der Vorschau

- Die Qualität deiner Fotos variiert möglicherweise je nach der Umgebung, in der du das Foto aufgenommen hast, und den Fototechniken, die du einsetzt.
- Wenn du Fotos in einer dunklen Umgebung, bei Nacht oder in Gebäuden aufnimmst, kann Bildrauschen auftreten oder die Fotos können unscharf sein.

Beim Öffnen von Multimediadateien werden Fehlermeldungen angezeigt

Erscheinen beim Öffnen von Multimediadateien auf dem Gerät Fehlermeldungen oder werden die Dateien nicht auf dem Gerät wiedergegeben, versuche Folgendes:

- Gib Speicherplatz frei, indem du Dateien auf einen Computer überträgst oder vom Gerät löschst.
- Stelle sicher, dass die Musikdatei nicht DRM-geschützt (Digital Rights Management) ist. Ist die Datei DRM-geschützt, musst du für die Wiedergabe der Datei über eine passende Lizenz oder einen Benutzerschlüssel verfügen.
- Stelle sicher, dass die Dateiformate vom Gerät unterstützt werden. Wird ein Dateiformat nicht unterstützt, z.B. DivX oder AC3, installiere eine Anwendung, die das entsprechende Format unterstützt. Besuche zum Überprüfen der vom Gerät unterstützten Dateiformate die Website von Samsung.

- Das Gerät unterstützt Fotos und Videos, die mit dem Gerät aufgenommen wurden. Fotos und Videos, die mit anderen Geräten aufgenommen wurden, werden möglicherweise nicht richtig angezeigt.
- Das Gerät unterstützt Multimediadateien, die von deinem Mobilfunkanbieter oder den Anbietern zusätzlicher Dienste autorisiert sind. Einige Inhalte wie Klingeltöne, Videos oder Hintergrundbilder, die du im Internet finden kannst, funktionieren möglicherweise nicht ordnungsgemäß.

Bluetooth funktioniert nicht ordnungsgemäß

Falls ein anderes Bluetooth-Gerät nicht erkannt wird oder Verbindungsprobleme bzw. Leistungsstörungen vorliegen, versuche Folgendes:

- Vergewissere dich, dass das Gerät, zu dem die Verbindung hergestellt werden soll, verbindungsbereit ist und die entsprechenden Funktionen aktiviert sind.
- Stelle sicher, dass sich dein Tablet und das andere Bluetooth-Gerät innerhalb der maximalen Bluetooth-Reichweite (10 m) befinden.
- Öffne auf deinem Tablet die **Einstellungen**, tippe auf **Verbindungen** und anschließend auf den Schalter **Bluetooth**, um die Funktion wieder zu aktivieren.
- Öffne auf deinem Tablet die **Einstellungen** und tippe **Allgemeine Verwaltung** → **Zurücksetzen** → **Zurücksetzen von Netzwerkeinstellungen** → **Einstellungen zurücksetzen** → **Zurücksetzen** an, um die Netzwerkeinstellungen zurückzusetzen. Beim Zurücksetzen gehen u. U. registrierte Informationen verloren.

Wenn diese Tipps nicht weiterhelfen, wende dich an ein Servicecenter von Samsung oder ein autorisiertes Servicecenter.

Der Schieberegler für die Bildschirmhelligkeit wird nicht auf dem Benachrichtigungsbedienfeld angezeigt

Öffne das Benachrichtigungsbedienfeld, indem du die Statusleiste nach unten ziehst, und ziehe anschließend das Benachrichtigungsbedienfeld nach unten. Tippe  → **QuickPanel Layout** → **Helligkeitssteuerung** → **Immer anzeigen** an.

Beim Anschluss des Geräts an einen Computer wird keine Verbindung hergestellt

- Das verwendete USB-Kabel muss mit dem Gerät kompatibel sein.
- Stelle sicher, dass auf dem Computer der richtige Treiber installiert ist und sich dieser auf dem neuesten Stand befindet.

Das Gerät kann den aktuellen Standort nicht ermitteln

GPS-Signale werden an einigen Orten möglicherweise gestört, z.B. in Gebäuden. Verwende in einem solchen Fall ein WLAN oder ein mobiles Netzwerk, um deinen aktuellen Standort zu ermitteln.

Auf dem Gerät gespeicherte Daten wurden gelöscht

Erstelle immer eine Sicherungskopie aller wichtigen Daten, die auf dem Gerät gespeichert sind. Andernfalls kannst du die Daten nicht wiederherstellen, falls sie beschädigt oder gelöscht werden. Samsung ist nicht für den Verlust von Daten verantwortlich, die auf dem Gerät gespeichert sind.

Zwischen dem Äußeren des Gehäuses und dem Gerät befindet sich eine kleine Lücke

- Diese Lücke ist ein wichtiges Herstellungsmerkmal. Einige Teile bewegen sich möglicherweise ganz leicht oder vibrieren.
- Mit der Zeit kann die Reibung zwischen den Teilen dazu führen, dass diese Lücke etwas größer wird.

Im Speicher des Geräts ist nicht ausreichend Speicherplatz frei

Lösche nicht benötigte Daten, beispielsweise im Zwischenspeicher, mit der Gerätewartungsfunktion oder entferne nicht verwendete Anwendungen oder Dateien manuell, um Speicherplatz freizugeben.

Die Home-Taste wird nicht angezeigt

Die Navigationsleiste mit der Home-Taste wird möglicherweise nicht angezeigt, wenn du bestimmte Anwendungen oder Funktionen verwendest. Ziehe zum Einblenden der Navigationsleiste den Finger vom unteren Bildschirmrand nach oben.

Akku entfernen

- **Wende dich an ein autorisiertes Servicecenter, wenn der Akku entnommen werden soll. Eine Anleitung zum Entfernen des Akkus erhältst du unter www.samsung.com/global/ecodesign_energy.**
- Aus Sicherheitsgründen **darfst du nicht versuchen, den Akku zu entnehmen**. Wird der Akku nicht ordnungsgemäß entfernt, kann dies zu Schäden an Akku und Gerät, zu Verletzungen und zu einer Beeinträchtigung der Sicherheit des Geräts führen.
- Samsung ist nicht für Schäden oder Verluste haftbar (ob vertragsbezogen oder in Bezug auf unerlaubte Handlungen, einschließlich Fahrlässigkeit), die durch das Nichtbefolgen dieser Warnungen und Anweisungen entstehen, außer bei Tod oder Verletzung infolge von Fahrlässigkeit seitens Samsung.

Copyright

Copyright © 2023 Samsung Electronics Co., Ltd.

Dieses Handbuch ist durch internationale Copyright-Gesetze geschützt.

Diese Anleitung darf weder als Ganzes noch in Teilen reproduziert, vertrieben, übersetzt oder in anderer Form oder mit anderen Mitteln elektronischer oder mechanischer Art übertragen werden. Dazu zählt auch das Fotokopieren, Aufzeichnen oder Speichern in jeglicher Art von Informationsspeicher- und -abrufsystem.

Marken

- SAMSUNG und das SAMSUNG-Logo sind eingetragene Marken von Samsung Electronics Co., Ltd.
- Bluetooth® ist eine weltweit eingetragene Marke von Bluetooth SIG, Inc.
- Wi-Fi®, Wi-Fi Direct™, Wi-Fi CERTIFIED™ und das Wi-Fi-Logo sind eingetragene Marken der Wi-Fi Alliance.
- In Lizenz von Dolby Laboratories gefertigt. Dolby, Dolby Atmos und das Doppel-D-Symbol sind Warenzeichen von Dolby Laboratories.
- Alle weiteren Marken und Copyrights sind Eigentum ihrer jeweiligen Besitzer.

