

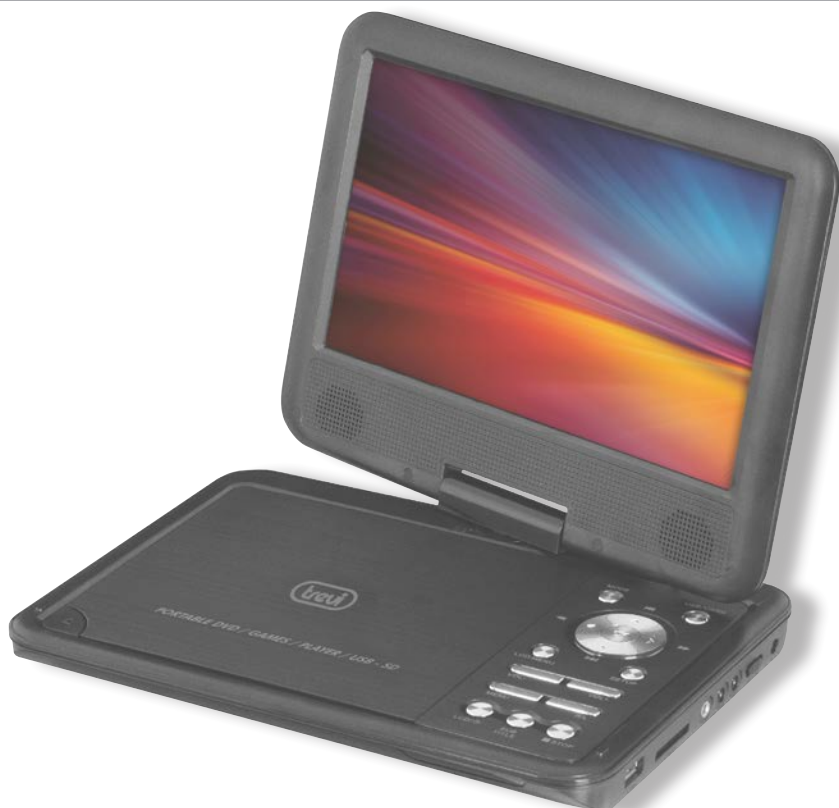

PDX 1409 S2

**LETTORE DVD/CD 9" PORTATILE CON INGRESSO USB/SD
PORTABLE DVD/CD PLAYER 9" WITH USB/SD INPUT**



- ITA MANUALE D'USO E COLLEGAMENTO**
- ENG USER'S MANUAL**
- FRA GUIDE RAPIDE**
- DEU URZANLEITUNG**
- ESP GUÍA RÁPIDA**

COMPACT
disc
DIGITAL AUDIO

**DVD
PLAYER**

**USB
PLAYER**

**SD CARD
PLAYER**

**GAME
PLAYER**

**ATTENZIONE**

RISCHIO DI SCOSSE
ELETTRICHE NON ESPORRE
A PIOGGIA E UMIDITÀ



ATTENZIONE: NON APRITE L'APPARECCHIO. ALL'INTERNO NON VI SONO COMANDI MANIPOLABILI DALL'UTENTE NE PARTI DI RICAMBIO. PER TUTTE LE OPERAZIONI DI SERVIZIO RIVOLGERSI AD UN CENTRO DI ASSISTENZA AUTORIZZATO TREVI

**VOLTAGGIO PERICOLOSO**

Questo simbolo riportato sul retro dell'apparecchio e in questo manuale segnala la presenza all'interno di questo apparecchio di componenti operanti ad alta tensione, non apritelo per evitare il rischio di scosse elettriche.

**ATTENZIONE**

Questo simbolo riportato sul retro dell'apparecchio e in questo manuale indicano la presenza sugli stessi di importanti istruzioni per la sicurezza d'uso. Leggetele attentamente prima di utilizzare l'apparecchio.

**AVVERTENZE SUL LASER**

Questo apparecchio è dotato di un sistema di lettura con raggio laser. Benché il laser sia di bassa potenza e con dispositivo di sicurezza che ne impedisce il funzionamento a sportello aperto atatevi scrupolosamente alle seguenti avvertenze:

- NON AVVICINATE L'OCCHIO ALLALENTE DEL LASER CON L'APPARECCHIO APERTO, PERICOLO DI LESIONE DELLA RETINA.
- NON TENTATE DI SMONTARE O MANOMETTERE L'UNITÀ LASER, PERICOLO DI ASSORBIMENTO DI RADIAZIONI.

INSTALLAZIONE

- Posizionate il lettore su una superficie piatta e senza vibrazioni.
- Assicuratevi che abbia sufficiente spazio attorno (almeno 4-5 cm.) per assicurare una buona ventilazione.
- **In particolare non posizionate il lettore sopra altri apparecchi che producono molto calore, ad esempio amplificatori ad alta potenza.**
- Non ostruite le feritoie di ventilazione.
- Non usate l'apparecchio in ambienti troppo caldi o troppo umidi.
- L'apparecchio non deve essere esposto a stitilicidio o a spruzzi d'acqua. Nessun oggetto pieno di liquido, quali vasi, deve essere posto sull'apparecchio.
- Se dei liquidi penetrano all'interno dell'apparecchio scollegate immediatamente la spina dalla presa e portate l'apparecchio al più vicino centro assistenza autorizzato TREVI.
- Nessuna sorgente di fiamma nuda, quali candele accese, deve essere posta sull'apparecchio.
- Conservare il manuale per future consultazioni.

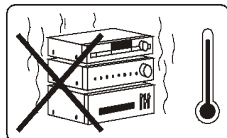
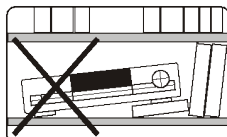

CURA E MANUTENZIONE: Per la pulizia si consiglia l'uso di un panno morbido, leggermente inumidito. Evitate solventi o sostanze abrasive.

IMPORTANTE: La buona costruzione di questo apparecchio ne garantisce per lungo tempo il perfetto funzionamento. Se tuttavia dovesse presentarsi qualche inconveniente, sarà opportuno consultare il più vicino Centro Assistenza autorizzato.

TREVI persegue una politica di continua ricerca e sviluppo. Pertanto i prodotti possono presentare caratteristiche diverse da quelle descritte.

COMANDI LETTORE

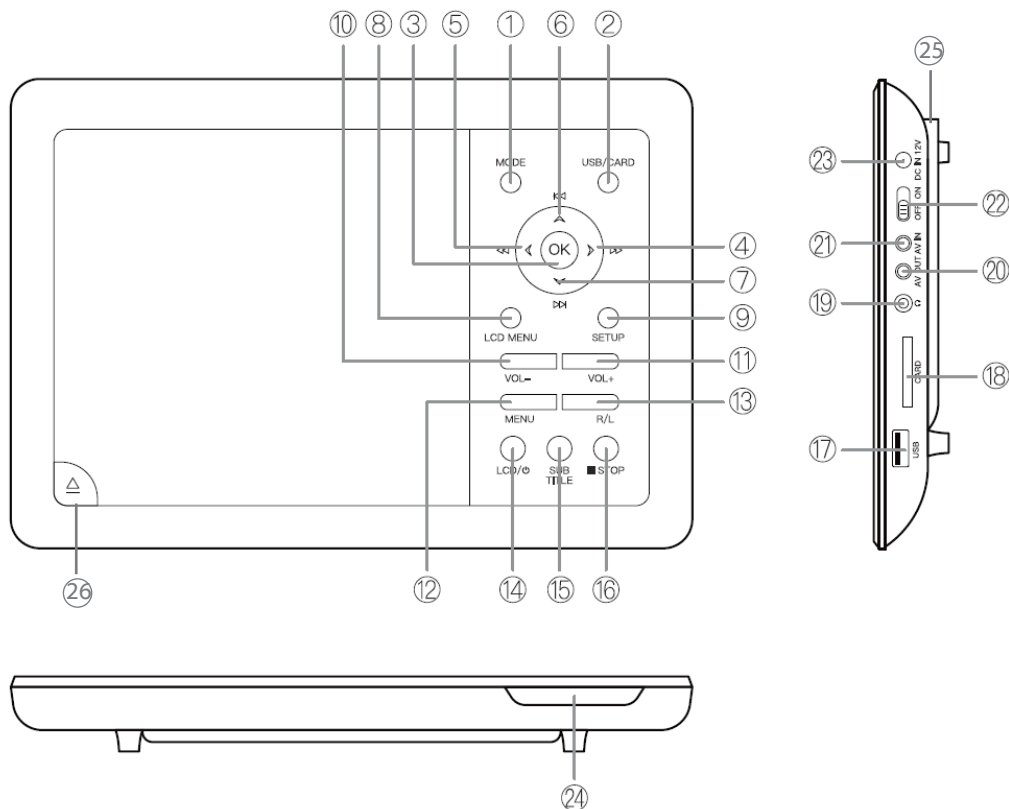

DESCRIZIONE COMANDI

- | | |
|---|---|
| 1. Tasto MODE, selezione funzione (DVD/AV IN) | 14. Tasto LCD, per attivare o disattivare lo schermo |
| 2. Tasto USB/CARD, selezione funzione USB/SD | 15. Tasto SUBTITLE, attivazione e selezione sottotitoli |
| 3. Tasto OK, conferma + PLAY/PAUSA | 16. Tasto STOP ■, arresto riproduzione |
| 4. Tasto ►►, avanti veloce/ tasto navigazione | 17. Ingresso USB |
| 5. Tasti ◀◀, indietro veloce/ tasto navigazione | 18. Ingresso Scheda SD |
| 6. Tasto ◀◀, salto alla traccia precedente/ tasto navigazione | 19. Presa cuffie |
| 7. Tasto ►►, salto alla traccia successiva/ tasto navigazione | 20. Presa AV OUT |
| 8. Tasto LCD MENU, regolazione parametri LCD | 21. Presa AV IN |
| 9. Tasto SETUP, accesso al menù di configurazione | 22. Selettore ON/OFF |
| 10. Tasto VOL -, diminuzione Volume | 23. Presa alimentazione 12V = |
| 11. Tasto VOL+, aumento Volume | 24. Indicatore apparecchio acceso, indicatore ricarica batteria, ricevitore telecomando |
| 12. Tasto MENU, per andare al menu del DVD | 25. Presa USB Game, per collegamento Gamepad |
| 13. Tasto R/L, selezione della lingua del DVD | 26. Apertura sportello DVD/CD |

TELECOMANDO

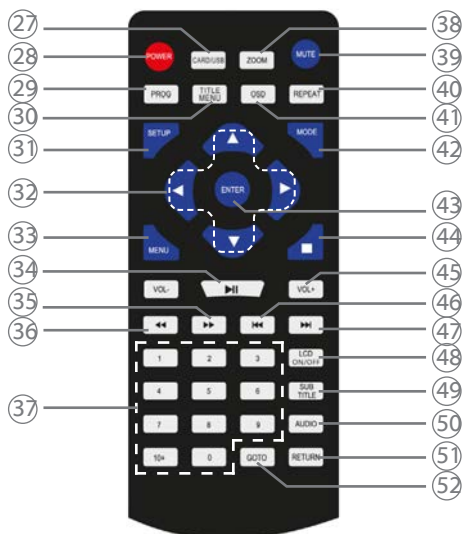

DESCRIZIONE COMANDI

- | | |
|---|--|
| <p>27. Tasto CARD/USB, selezione funzione USB/SD</p> <p>28. Tasto POWER, accensione/spengimento</p> <p>29. Tasto PROG, per impostare una programmazione delle tracce da riprodurre</p> <p>30. Tasto TITLE/MENU, ritorno al titolo del DVD</p> <p>31. Tasto SETUP, accesso al menù di configurazione</p> <p>32. Tasti navigazione</p> <p>33. Tasto MENU, ritorno al menù del disco DVD</p> <p>34. Tasto PLAY/PAUSE ►/II, riproduzione/pausa</p> <p>35. Tasto FWD ►►, avanti veloce</p> <p>36. Tasto REV ◀◀, indietro veloce</p> <p>37. Tastiera numerica</p> <p>38. Tasto ZOOM, ingrandimento fotogramma</p> <p>39. Tasto MUTE, esclusione audio</p> <p>40. Tasto REPEAT, ripetizione traccia/disco</p> <p>41. Tasto OSD, attivazione finestra informativa sul disco riprodotto, come titolo, numero capitolo, numero di traccia e tempo</p> | <p>42. Tasto MODE, selezione ingresso attivo (DVD/AV IN)</p> <p>43. Tasto ENTER, conferma selezione</p> <p>44. Tasto STOP ■, arresto riproduzione</p> <p>45. Tasti VOL+/VOL-, aumento/diminuzione volume</p> <p>46. Tasto PREV ◀◀, passaggio al capitolo/brano precedente</p> <p>47. Tasto NEXT ►►, passaggio al capitolo/brano successivo</p> <p>48. Tasto LCD ON/OFF, attivare/disattivare schermo</p> <p>49. Tasto SUBTITLE, attivazione sottotitoli</p> <p>50. Tasto AUDIO, in lettura dvd cambio lingua d'ascolto</p> <p>51. Tasto RETURN, per tornare ai titoli del DVD</p> <p>52. Tasto GOTO, per ricercare un determinato capitolo, titolo o traccia</p> |
|---|--|

SOSTITUZIONE DELLA BATTERIA DEL TELECOMANDO

Prima di utilizzare il telecomando inserire le batterie come descritto di seguito:

1. Rimuovere il coperchio del vano batterie come mostrato in figura;
2. Inserire 2 batterie formato "AAA" facendo attenzione alle polarità indicate e richiudere il coperchio.

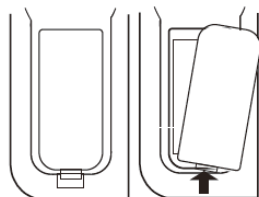

UTILIZZO E RICARICA DELLA BATTERIA

Questo DVD portatile utilizza al suo interno una batteria ricaricabile al lithio. Al completamento della carica funzionerà senza essere collegato ad una presa di alimentazione.

L'alimentatore in dotazione funziona con corrente 110-240V ~ 50/60Hz.

Ricaricare la batteria **solo a lettore spento** e in ambienti interni.

1. Inserire lo spinotto dell'alimentatore nella presa per alimentazione esterna (23) e la spina in una presa di corrente;

NOTA: utilizzare solo l'alimentatore in dotazione, apparati diversi potrebbero avere polarità e/o tensioni diverse.

2. L'indicatore di carica della batteria sul frontale (24) diventerà rosso. Al completamento della carica l'indicatore si spegnerà.

Il tempo di una ricarica completa è di circa 4 ore.

A batteria **completamente carica** l'autonomia del lettore è di circa 3 ore in funzione DVD.

AVVERTENZA PER IL CORRETTO UTILIZZO DELLA BATTERIA RICARICABILE

- Ricaricare la batteria ad una temperatura compresa tra i 5°C e i 35°C.
- Non prolungare la ricarica oltre i tempi indicati per evitare il rischio di surriscaldamento e scoppio.
- La ricarica della batteria oltre i tempi indicati o un prolungato periodo di inattività possono ridurre la durata.
- La batteria ricaricabile è soggetta ad usura e la sua capacità diminuisce gradualmente.
- Per prolungare la durata della batteria, utilizzarla quando è completamente carica fino al completo scaricamento, quindi ricaricarla completamente di nuovo prima di utilizzarla nuovamente. Mettendo in carica una batteria non completamente esaurita, la sua durata risulterà ridotta. In questo caso, ripetere il ciclo caricamento/scaricamento completo più volte.
- Evitare di tenere in carica la batteria durante le ore notturne.

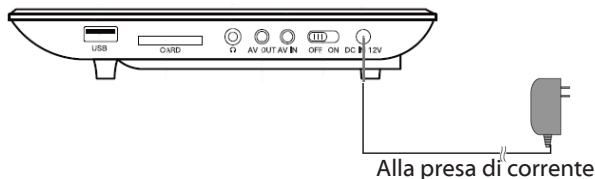

ALIMENTAZIONE 12V

Il cavo in dotazione permette di alimentare l'apparecchio con la batteria dell'auto tramite la presa accendisigari.

Inserire lo spinotto nella presa per alimentazione esterna (23) e l'apposito adattatore nella presa accendisigari dell'auto. Contestualmente all'utilizzo del lettore tramite il cavo accendisigari in dotazione, verrà avviata anche la ricarica della batteria.

NOTA: si sconsiglia di usare il lettore per lungo tempo con motore spento per evitare di scaricare la batteria dell'auto.

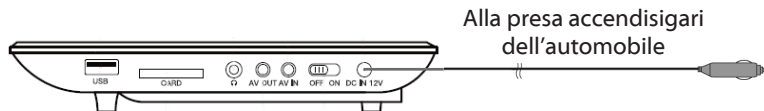

COLLEGAMENTO AL TELEVISORE

Se volete collegare l'apparecchio ad un televisore è necessario utilizzare il cavo A/V (Jack/RCA).

1. Collegare il jack del cavo A/V alla presa AV OUT (20) del lettore;
2. Collegare i connettori RCA del cavo A/V all'ingresso AV del televisore, rispettando i colori dei segnali: giallo per il video, rosso per il canale audio destro e bianco per il canale audio sinistro (consultare il manuale del vostro televisore).

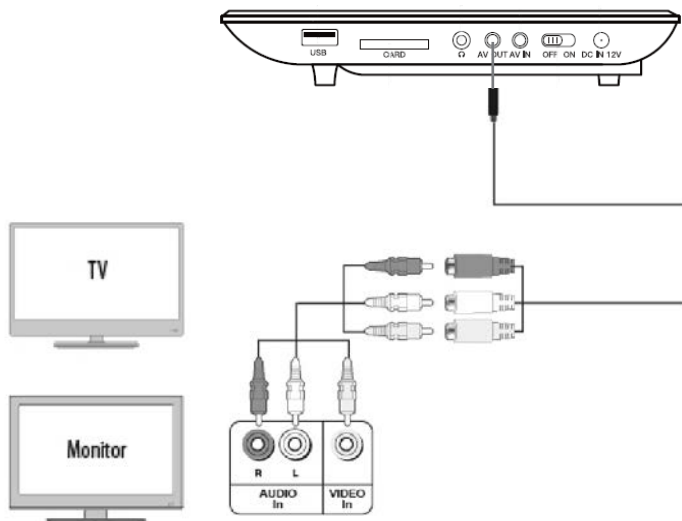

UTILIZZO DELL'APPARECCHIO COME MONITOR

Se volete utilizzare l'apparecchio come monitor è necessario utilizzare il cavo A/V (Jack/RCA).

1. Collegare il jack del cavo A/V alla presa AV IN (21) del lettore;
2. Collegare i connettori RCA del cavo A/V all'uscita AV del televisore, rispettando i colori dei segnali: giallo per il video, rosso per il canale audio destro e bianco per il canale audio sinistro (consultare il manuale del vostro televisore).

COLLEGAMENTO CUFFIE/AURICOLARI

È possibile collegare cuffie o auricolari dotati di jack stereo da 3,5mm alla presa cuffie (19).

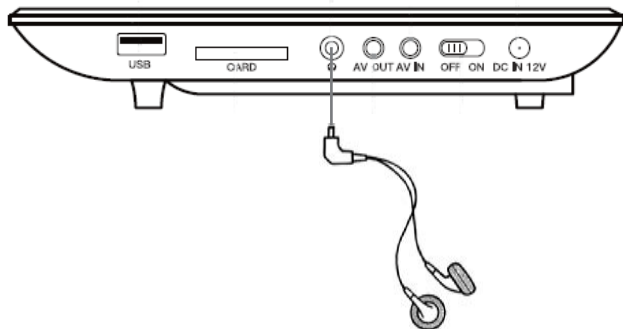

Per evitare possibili danni all'udito, limitare il tempo di ascolto a volumi elevati.

COLLEGAMENTO TRAMITE PRESA USB

A questo lettore è possibile collegare, tramite l'ingresso USB (17) posto sul fianco, un dispositivo di memoria USB, oppure, tramite l'ingresso per schede SD (18), una memoria SD.

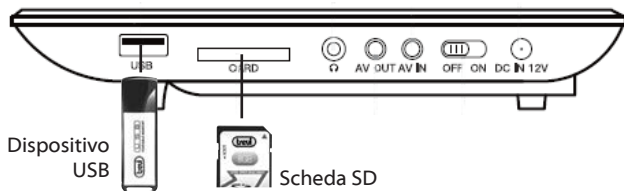

Dispositivo
USB

Scheda SD

ACCENSIONE/SPEGNIMENTO

1. Spostare il selettore ON/OFF (22) sulla posizione ON per accendere il lettore.
2. Spostare il selettore ON/OFF (22) sulla posizione OFF per spegnere il lettore.

FUNZIONI APPLICABILI ALL'ASCOLTO DI QUALSIASI SORGENTE

REGOLAZIONE VOLUME

Per regolare il volume tenere premuti i tasti VOL-/VOL+ (10/11) presenti sul lettore oppure tramite i tasti VOL-/+(45) presenti sul telecomando.

FUNZIONE MUTE

Permette di escludere completamente l'audio del lettore.

1. Premere il tasto MUTE (39) del telecomando, sullo schermo comparirà la scritta "MUTE" e l'audio verrà escluso.
2. Premere il tasto MUTE (39) del telecomando una seconda volta per ripristinare l'audio, sullo schermo apparirà per qualche secondo la scritta "MUTE Off".

RIPRODUZIONE DI UN DISCO DVD/CD AUDIO

Se non diversamente specificato i comandi del telecomando fanno riferimento anche ai comandi sul lettore.

RIPRODUZIONE DI UN DISCO DVD/CD AUDIO

1. Accendere il lettore;
2. Aprire il vano disco premendo il tasto (26) apertura sportello DVD/CD;
3. Inserire un disco DVD/CD con i titoli rivolti verso l'alto;
4. Chiudere il vano disco, sullo schermo comparirà la scritta "Caricamento" ad indicare il caricamento del disco;
5. Il DVD/CD verrà riprodotto automaticamente.

ARRESTO DELLA RIPRODUZIONE

1. Premere una volta il tasto STOP ■ (44) per fermare momentaneamente la riproduzione.
2. Premere una seconda volta il tasto STOP ■ (44) per fermare definitivamente la riproduzione.
3. Premere il tasto OK (3) sull'unità, oppure il tasto PLAY/PAUSE ▶ /II (34) del telecomando per riprendere la riproduzione del disco dall'inizio.

SALTO AL VIDEO/CAPITOLO/TRACCIA PRECEDENTE/SUCCESSIVO

Premere il tasto PREV◀◀ (46) per passare al video/capitolo precedente o il tasto NEXT▶▶ (47) per passare al video/capitolo successivo.

RICERCA VELOCE

1. Premere il tasto FWD▶▶ (35) per far avanzare velocemente le immagini.
2. Premere il tasto REV◀◀ (36) per far tornare indietro velocemente le immagini.
3. Ad ogni pressione del tasto la velocità aumenta:
Gli indicatori numerici presenti sullo schermo a fianco del simbolo ◀◀ - ▶▶ segnalano la velocità (x2 - x4 - x8 - x16 - x32).
4. Per tornare alla normale riproduzione premere il tasto PLAY/PAUSE ▶ /II (34).

FUNZIONE REPEAT

1. Premere una volta il tasto REPEAT (40) per ripetere continuamente lo stesso capitolo, sullo schermo compare la scritta "Capitolo".
2. Premere una seconda volta il tasto REPEAT (40) per ripetere continuamente lo stesso titolo, sullo schermo compare la scritta "Titolo".

3. Premere una treza volta il tasto REPEAT (40) per ripetere continuamente tutti i titoli, sullo schermo compare la scritta "All".
4. Per disattivare la funzione di ripetizione premere una quarta volta il tasto REPEAT (40), sullo schermo **non compare nessuna scritta**.

FUNZIONE GOTO

1. Premere il tasto GOTO (52) per passare direttamente ad un determinato capitolo del filmato visualizzato; comparirà una barra dove sarà possibile selezionare il numero del capitolo preferito;
2. Tramite la tastiera numerica (37), digitare il numero del capitolo.

FUNZIONE ZOOM

1. Premere più volte il tasto ZOOM (38) per ingrandire l'immagine visualizzata sullo schermo;
2. Gli indicatori numerici presenti sullo schermo segnalano le dimensioni dell'immagine (Zoom 2, Zoom 3, Zoom 4, Zoom 1/2, Zoom 1/3, Zoom 1/4);
3. Per tornare alla riproduzione normale premere il tasto ZOOM (38) fino a quando non compare più l'indicatore e l'immagine torna nel formato standard.

FUNZIONE OSD

1. Premere in sequenza il tasto OSD (41) per visualizzare direttamente sul display le informazioni relative al titolo/capitolo, il tempo trascorso e quello restante;
2. Continuare a premere il tasto OSD (41) fino alla scomparsa delle informazioni per uscire dalla funzione OSD.

FUNZIONE AUDIO

1. Se il disco è predisposto per il cambio della lingua d'ascolto durante la riproduzione (consultate la confezione del disco per accertarvene) premere il tasto AUDIO (50) per selezionare quella desiderata;
2. Sullo schermo compare l'indicazione delle lingue (es. 1 Italiano, 2 Inglese) e dei canali disponibili (Ch 5.1 per indicare i 5.1 canali del Dolby Digital, Ch 2 per indicare 2 canali stereo, ecc.).

FUNZIONE SUBTITLE

1. Se il disco è predisposto per i sottotitoli (consultate la confezione del disco per accertarvene) premere il tasto SUBTITLE (49) per selezionare quello desiderato;
2. Sullo schermo compare l'indicazione delle lingue (es. 1 Italiano, 2 Inglese);
3. Per disattivare questa funzione premere in sequenza il tasto SUBTITLE (49), fino a quando sullo schermo compare la scritta "Sottotitolo Disatt".

FUNZIONE TITLE

1. Premere il tasto TITLE/MENU (30) per mostrare il menù dei titoli del disco DVD.

NOTA: il DVD deve essere predisposto per questa opzione, altrimenti la funzione risulterà inefficace.

UTILIZZO INGRESSI USB/SD CARD

ATTENZIONE: inserire il dispositivo USB/SD solo ed esclusivamente a lettore spento. Una volta inserito, accendere il lettore.

Se si inserisce un dispositivo USB/SD a lettore acceso, potrebbe non essere riconosciuto dall'unità e quindi non funzionare.

1. Collegare il dispositivo USB alla presa USB (17) o inserire una scheda SD nell'ingresso SD (18);
2. Accendere il lettore;
3. Premere il tasto CARD/USB (27) del telecomando per selezionare l'ingresso USB/ SD;
4. Selezionare il file da riprodurre utilizzando i tasti di navigazione (32) e confermando con il tasto ENTER (43).

Nota: il lettore potrebbe non supportare alcuni dispositivi dotati di presa USB, questo è dovuto all'incompatibilità di alcuni processori.

RIPRODUZIONE DI UN DISCO CONTENENTE FILE AUDIO/IMMAGINE/VIDEO

Per le funzioni di riproduzione di un disco contenente file audio/ file immagine/ file video fare riferimento al paragrafo "RIPRODUZIONE DI UN DISCO DVD/CD AUDIO".

RIPRODUZIONE FILE AUDIO (MP3)

1. Selezionare il file da riprodurre utilizzando i tasti di navigazione (32) e confermare con il tasto ENTER (43);
2. Premere il tasto STOP ■ (44) per fermare la riproduzione del file audio.

RIPRODUZIONE FILE IMMAGINE (JPEG)

1. Selezionare il file da riprodurre utilizzando i tasti di navigazione (32) e confermare con il tasto ENTER (43);
2. Premere il tasto STOP ■ (44) per fermare la riproduzione del file audio.

ROTAZIONE DELLE IMMAGINI

Si possono selezionare quattro diverse modalità di rotazione, "Ruotare in senso antiorario", "Ruotare in senso orario", "Su-Giù" e "Destra-Sinistra". Queste funzioni possono essere impostate soltanto durante la visualizzazione normale di una fotografia e si resettano nel momento in cui si passa alla visualizzazione di una nuova fotografia.

Per selezionare le diverse modalità di trasformazione utilizzare i tasti di navigazione (32):

SINISTRA	- Rotazione in senso antiorario
DESTRA	- Rotazione in senso orario
ALTO	- Inversione Su-Giù
BASSO	- Inversione Destra-Sinistra

RIPRODUZIONE FILE VIDEO (MPEG, AVI)

1. Selezionare il file da riprodurre utilizzando i tasti di navigazione (32) e confermare con il tasto ENTER (43);
2. Premere il tasto PREV ◀◀ (46) per passare al video precedente e il tasto NEXT ▶▶ (47), per passare al video successivo.
3. Premere il tasto STOP ■ (44) per fermare la riproduzione del file video.

RIPRODUZIONE GIOCHI

1. Collegare il gamepad in dotazione alla presa USB Game (25);
2. Aprire lo sportello CD ed inserire il disco dei giochi in dotazione;
3. Selezionare il gioco e premere il tasto ENTER (43) per avviarlo.

MENU IMPOSTAZIONE DEL LETTORE

Con il lettore in funzione STOP o senza disco presente al suo interno, entrare nel menù impostazioni premendo il tasto SETUP (31) sul telecomando.

Attraverso i tasti di navigazione (32), selezionare la voce desiderata e premere il tasto ENTER (43) per confermare.

Per uscire dal menù impostazioni premere il tasto SETUP (31), premere il tasto di navigazione (32) SINISTRO per tornare indietro di un passo.



CONFIGURAZIONE GENERALE

Formato Schermo

È possibile scegliere il formato dell'immagine: Normal/ PS (4:3 PANSKAN), Normal/ LB (4:3 LETTERBOX), Wide (16:9).

Nota: Il formato TV dell'immagine dipende dal formato del disco. Alcuni dischi non sono in grado di visualizzare immagini nel formato TV selezionato. Se si riproduce un disco registrato in formato 4:3 su una TV a schermo panoramico, appariranno delle barre nere sui lati destro e sinistro dello schermo. Occorre regolare le impostazioni dello schermo a seconda del tipo di TV.

Angolazione

È possibile Attivare o Disattivare la funzione Angolo.

Lingua OSD

Questa opzione permette di selezionare la lingua predefinita del menù del DVD (OSD).

Salvaschermo

Questa opzione permette di Attivare o Disattivare lo screen saver dopo un certo tempo di inattività dell'apparecchio.

Ultima memoria

Questa opzione permette di Attivare o Disattivare la funzione memoria, ovvero, consente al dispositivo di continuare la riproduzione da dove l'utente l'aveva interrotta o prima di aver spento il dispositivo.

MP3 Lyric

Questa opzione permette di Attivare o Disattivare la visualizzazione del testo, durante la riproduzione, dei brani MP3 se presente nel file.

CONFIGURAZIONE AUDIO

Downmix

permette di impostare la modalità di uscita audio stereo del lettore. È possibile scegliere tra Lt/Rt e Stereo. S/D: uscita mono sugli altoparlanti.

Stereo/ Mono

Stereo: uscita stereo sugli altoparlanti.

L- Mono: Uscita mono sull'altoparlante sinistro.

R- Mono: Uscita mono sull'altoparlante destro.

MIX Mono: uscita mono sugli altoparlanti.

IMPOSTAZ. PANNELLO

Acutezza: Regolazione della nitidezza dell'immagine.

Luminosità: Effettua la variazione della luminosità del display (effettuare la regolazione dal valore -16 a +16, standard 0).

Contrasto: Effettua la variazione del contrasto del display (effettuare la regolazione dal valore -16 a +16, standard 0).

Saturazione: Effettua la variazione della saturazione del display (effettuare la regolazione dal valore -9 a +9, standard 0).

Tinta: Effettua la variazione della tinta dei colori del display (effettuare la regolazione dal valore -9 a +9, standard 0).

PREFERENZE

Tipo Schermo

Permette di impostare il sistema video. Si può scegliere tra: PAL, MULTI, NTSC.

Audio: Questa opzione permette di selezionare la lingua predefinita dell'audio del DVD.

Sottotitolo

Questa opzione permette di selezionare la lingua predefinita dei sottotitoli del DVD. Selezionare OFF per disattivarli.

Menu disco

Questa opzione permette di selezionare la lingua predefinita del menu del DVD.

Parentale

Nota: non tutti i DVD supportano le categorie di controllo parentale.

Questa opzione permette di impostare la funzione di restrizione d'accesso ai minori.

Selezionare Controllo Genitori, quindi premere OK (28a) per scegliere la modalità desiderata;

Sono disponibili 8 livelli di protezione:

- | | |
|-------------------------|---|
| 1. Adatto Bambini | - permette la visione di programmi adatti ai bambini. |
| 2. G | - pubblico generale, permette la visione di programmi adatti a tutte le età |
| 3. PG | - controllo genitori, permette la visione con la presenza dei genitori. |
| 4. PG13 | - permette la visione di programmi adatti a maggiori di 13 anni. |
| 5. 6. 7. PG-R, R, NC-17 | - questi livelli permettono la visione di programmi adatti a maggiori di 17 anni. |
| 8. Adult | - permette la visione di materiale adatto ad un pubblico adulto. |

Nota: occorre sbloccare la password per poter configurare l'opzione Controllo Genitori.

Prassword

Permette di attivare o disattivare l'inserimento di una password e di inserire una password preferita.

Ripristino

Permette di ripristinare le impostazioni di fabbrica; selezionare "RIPRISTINARE?" e confermare con il tasto ENTER (43);

Attenzione: tutte le impostazioni utente verranno riportate a quelle di fabbrica compresa la password di protezione del sistema.

SPECIFICHE TECNICHE

Generali

Diagonale schermo:	9" TFT LCD (16:9)
Rapporto schermo:	16:9/4:3
Alimentazione:	Adattatore di rete: 100-240V ~ 50/60Hz, OUT: 12V= 1A Pacco batterie ai polimeri di litio 7.4V = 1800mAh
Assorbimento:	<10W
Lunghezza d'onda laser:	650nm/795nm
Risposta in frequenza:	20Hz - 20kHz (1dB)
Rapporto S/R:	>80dB
Range dinamico:	>85dB
Dimensioni:	240x171x42mm

Video e Audio

Formati video supportati:	MPEG4, DVD, VCD, SVCD
Formati audio supportati:	DVD, CD Audio, CDr, CDrw, MP3
Sistema segnale:	NTSC/PAL
Uscita Video:	1Vpp (75ohm)
Uscita Audio:	1,4Vms/10KOhm



INFORMAZIONI AGLI UTENTI

ai sensi del Decreto Legislativo N° 49 del 14 Marzo 2014

“Attuazione della Direttiva 2012/19/UE sui rifiuti di apparecchiature elettriche ed elettroniche (RAEE)”

Il simbolo del cassonetto barrato riportato sull'apparecchiatura indica che il prodotto alla fine della propria vita utile deve essere raccolto separatamente dagli altri rifiuti. L'utente dovrà, pertanto, conferire l'apparecchiatura integra dei componenti essenziali giunta a fine vita agli idonei centri di raccolta differenziata dei rifiuti elettronici ed elettrotecnici, oppure riconsegnarla al rivenditore al momento dell'acquisto di nuova apparecchiatura di tipo equivalente, in ragione di uno a uno, oppure 1 a zero per le apparecchiature aventi lato maggiore inferiore a 25 cm. L'adeguata raccolta differenziata per l'avvio successivo dell'apparecchiatura dimessa al riciclaggio, al trattamento e allo smaltimento ambientale compatibile contribuisce ad evitare possibili effetti negativi sull'ambiente e sulla salute e favorisce il riciclo dei materiali di cui è composta l'apparecchiatura. Lo smaltimento abusivo del prodotto da parte dell'utente comporta l'applicazione delle sanzioni amministrative di cui al D.Lgs n. Decreto Legislativo N° 49 del 14 Marzo 2014.

INFORMATIVA SULLA RIMOZIONE E LO SMALTIMENTO DELLE BATTERIE

Attenzione: Questa operazione è riservata esclusivamente al personale tecnico specializzato!

PROCEDURA PER LA RIMOZIONE DELLA BATTERIA

Operare esclusivamente in assenza di collegamento dell'apparecchio alla rete elettrica!

1. Rimuovere le viti che serrano il mobile nella parte inferiore del lettore;
2. Individuare la batteria;
3. Scollegarla e rimuoverla.

Qualunque sia il tipo di batteria esaurita, essa non deve essere gettata tra i rifiuti domestici, nel fuoco o nell'acqua. Ogni tipo di batteria esaurita deve essere, riciclata oppure smaltita presso gli appositi centri raccolta dedicati.





ATTENTION

RISK OF ELECTRIC SHOCK
DO NOT EXPOSE
IN RAIN AND HUMIDITY



ATTENTION: DO NOT OPEN THE APPLIANCE. THERE ARE NO USER MANIPULABLE COMMANDS OR SPARE PARTS INSIDE. FOR ALL SERVICE OPERATIONS PLEASE CONTACT AN AUTHORIZED TREVI SERVICE CENTER



DANGEROUS VOLTAGE

This symbol shown on the back of the appliance and in this manual indicates the presence inside this appliance of components operating at high voltage, do not open it to avoid the risk of electric shock.



ATTENTION

This symbol shown on the back of the device and in this manual indicate the presence on them of important instructions for safe use. Read them carefully before using the appliance.



WARNINGS ON THE LASER

This appliance is equipped with a laser beam reading system. Although the laser is of low power and with a safety device that prevents it from functioning with the door open, strictly observe the following warnings:

- DO NOT PUT YOUR EYE CLOSE TO THE LASER LENS WITH THE APPLIANCE OPEN, DANGER OF INJURY OF THE NET.
- DO NOT ATTEMPT TO DISASSEMBLE OR TAMPER THE LASER UNIT, DANGER OF ABSORPTION OF RADIATION.

INSTALLATION

- Place the player on a flat, vibration-free surface.
- Make sure there is enough space around it (at least 4-5 cm.) To ensure good ventilation.
- **In particular, do not place the player on top of other appliances that produce a lot of heat, such as high-power amplifiers.**
- Do not block the ventilation slots.
- Do not use the appliance in too hot or too humid environments.
- The appliance must not be exposed to dripping or splashing water. No objects filled with liquid, such as vases, must be placed on the appliance.
- If liquids penetrate inside the appliance, immediately disconnect the plug from the socket and take the appliance to the nearest TREVI authorized service center.
- No naked flame sources, such as lighted candles, must be placed on the appliance.
- Keep the manual for future reference.

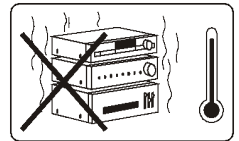
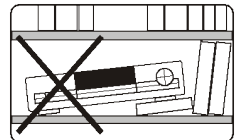

CARE AND MAINTENANCE: For cleaning, we recommend using a soft, slightly damp cloth. Avoid solvents or abrasive substances.

IMPORTANT: The good construction of this appliance guarantees its perfect functioning for a long time. However, should any problems arise, it will be advisable to consult the nearest authorized Service Center.

TREVI pursues a policy of continuous research and development. Therefore the products may have characteristics different from those described.

PRODUCT DESCRIPTION

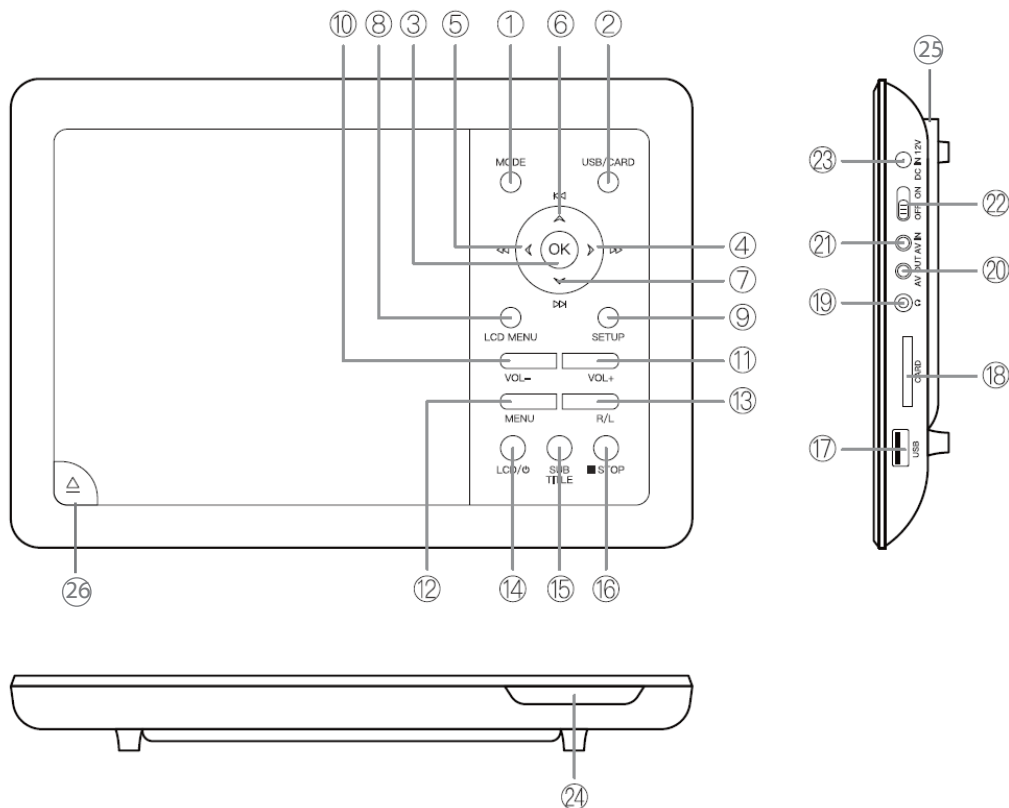

BUTTON INTRODUCTION

- | | |
|---|---|
| <ul style="list-style-type: none"> 1. MODE button 2. USB/CARD button 3. OK button + PLAY/PAUSE 4. ►► button, fast forward 5. ◀◀ button, fast rewind 6. ◀◀ button, Previous 7. ►► button, Next 8. LCD MENU button 9. SETUP button 10. VOL - button 11. VOL+ button 12. MENU button 13. R/L button | <ul style="list-style-type: none"> 14. LCD button 15. SUBTITLE button 16. STOP ■ button 17. USB 18. SD Card 19. 3.5mm Audio port 20. AV OUT 21. AV IN 22. Power switch ON/OFF 23. Charging port 12V = 24. Power indicator 25. USB Game, for Gamepad connection 26. Open button DVD/CD door |
|---|---|

REMOTE CONTROL

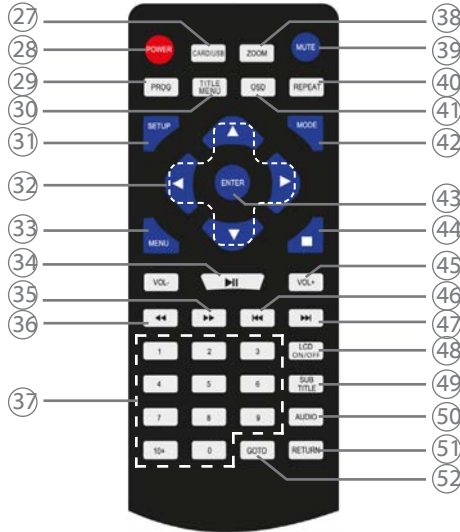

BUTTON INTRODUCTION

- | | |
|----------------------------|-----------------------|
| 27. CARD/USB button | 40. REPEAT button |
| 28. POWER button | 41. OSD button |
| 29. PROG button | 42. MODE button |
| 30. TITLE/MENU button | 43. ENTER button |
| 31. SETUP button | 44. STOP ■ button |
| 32. Navigation buttons | 45. VOL+/VOL- buttons |
| 33. MENU button | 46. PREV ◀◀ button |
| 34. PLAY/PAUSE ▶/ button | 47. NEXT ▶▶ button |
| 35. FWD ▶▶ button | 48. LCD ON/OFF button |
| 36. REV ◀◀ button | 49. SUBTITLE button |
| 37. Numeric keypad | 50. AUDIO button |
| 38. ZOOM button | 51. RETURN button |
| 39. MUTE button | 52. GOTO button |

REMOTE CONTROL BATTERY REPLACEMENT

Before using the remote control, insert the batteries as follow description:

1. Remove the battery compartment cover as shown in the figure;
2. Insert 2 “AAA” size batteries paying attention to the polarities indicate and close the lid.

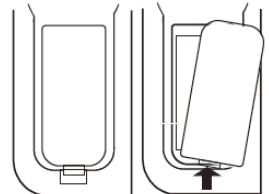

USE AND CHARGING THE BATTERY

This portable DVD uses a rechargeable lithium battery inside. When charging is complete it will work without being plugged into a power outlet.

The supplied power supply works with 110-240V ~ 50/60Hz current.

Only charge the battery when **the player is turned off** and indoors.

1. Insert the plug of the power supply into the socket for external power supply (23) and the plug into a power socket;

NOTE: use only the supplied power supply, different devices may have different polarity and/or voltages.

- The battery charge indicator on the front (24) will turn red. When charging is complete, the indicator will turn off.

The time for a full charge is approximately 4 hours.

When the battery is **fully charged**, the player's autonomy is approximately 3 hours in DVD mode.

WARNING FOR CORRECT USE OF THE RECHARGEABLE BATTERY

- Recharge the battery at a temperature between 5° C and 35° C.
- Do not extend the recharge beyond the indicated times to avoid the risk of overheating and bursting.
- Charging the battery beyond the indicated times or a prolonged period of inactivity can reduce its duration.
- The rechargeable battery is subject to wear and its capacity gradually decreases.
- To extend the life of the battery, use it when it is fully charged until it is completely discharged, then fully charge it again before using it again. Charging a battery that is not completely depleted will shorten its life. In this case, repeat the complete upload/download cycle several times.
- Avoid charging the battery at night.

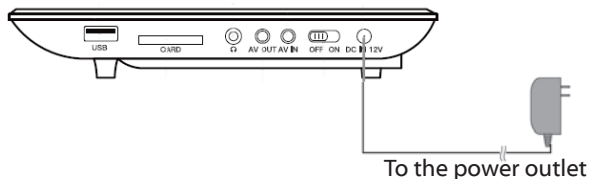

POWER SUPPLY 12V

The supplied cable allows you to power the device with the car battery via the cigarette lighter socket. Insert the plug into the external power socket (23) and the appropriate adapter into the car's cigarette lighter socket. At the same time as using the reader via the cigarette lighter cable supplied, the battery will also be recharged.

NOTE: it is not recommended to use the reader for a long time with the engine off to avoid draining the car battery.

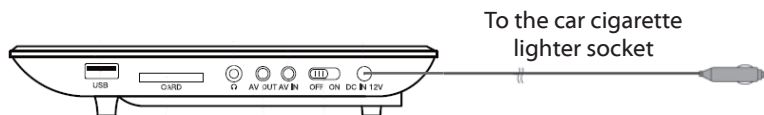

CONNECTION TO THE TV

If you want to connect the device to a TV, you must use the A / V cable (Jack/RCA).

- Connect the jack of the A/V cable to the AV OUT socket (20) of the player;
- Connect the RCA connectors of the A/V cable to the AV input of the TV, respecting the colors of the signals: yellow for the video, red for the right audio channel and white for the left audio channel (consult your TV manual).

USE DEVICE AS A MONITOR

If you want to use the device as a monitor, you must use the A/V cable (Jack/RCA).

- Connect the jack of the A/V cable to the AV IN socket (21) of the player;
- Connect the RCA connectors of the A/V cable to the AV output of the TV, respecting the colors of the signals: yellow for the video, red for the right audio channel and white for the left audio channel (consult your TV manual).

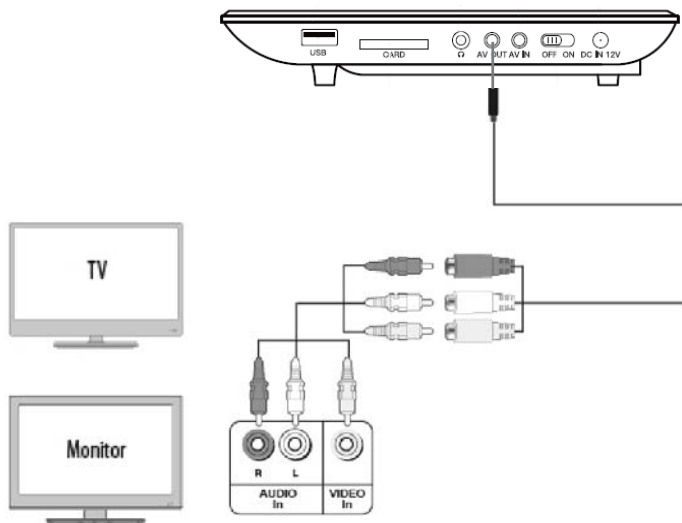

HEADPHONES/EARPHONES CONNECTION

You can connect headphones or earphones with a 3.5mm stereo jack to the headphone socket (19).

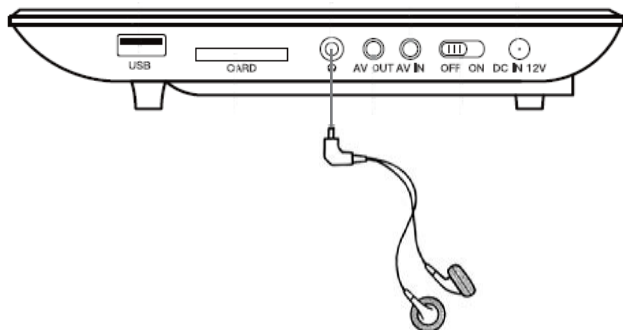

To prevent possible hearing damage, limit the amount of time listening at high volumes.

CONNECTION VIA USB SOCKET

To this reader it is possible to connect, through the USB input (17) on the side, a USB memory device, or, through the SD card input (18), an SD memory.

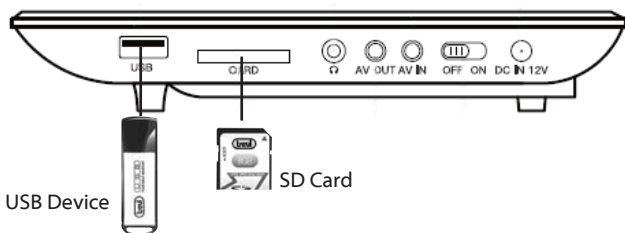

POWER ON/OFF

1. Move the ON/OFF switch (22) to the ON position to turn on the player.
2. Move the ON/OFF switch (22) to the OFF position to turn off the player.

BASIC OPERATION

VOLUME ADJUSTEMENT

To adjust the volume, hold down the VOL-/VOL + buttons (10/11) on the player or using the VOL -/+ buttons (45) on the remote control.

MUTE FUNCTION

It allows you to completely exclude the audio of the player.

1. Press the MUTE button (39) on the remote control, the word "MUTE" will appear on the screen and the audio will be muted.
2. Press the MUTE button (39) on the remote control a second time to restore the audio, the message "MUTE Off" will appear on the screen for a few seconds.

PLAYING A DVD/CD AUDIO DISC

Unless otherwise specified, the remote control commands also refer to the commands on the player.

PLAYING A DVD/CD DISC

1. Switch On the player;
2. Open the disc compartment by pressing the DVD/CD door opening button (26);
3. Insert a DVD/CD disc with the titles facing up;
4. Close the disc compartment, the message "Loading" will appear on the screen to indicate the disc has been loaded;
5. The DVD/CD will play automatically.

STOP PLAYBACK

1. Press the STOP ■ button (44) once to stop playback momentarily;
2. Press again STOP ■ button (44) to stop playback definitively;
3. Press the OK button (3) on the unit, or the PLAY/PAUSE ▶ /II button (34) on the remote control to resume playing the disc from the beginning.

SKIP TO PREVIOUS/NEXT VIDEO/CHAPTER/TRACK

Press the PREV◀◀ button (46) to go to the previous video/chapter or the NEXT▶▶ button (47) to go to the next video/chapter.

QUICK SEARCH

1. Press FWD▶▶ button (35) to fast forward the images.
2. Press REV◀◀ button (36) to fast reverse the images.
3. Each time the button is pressed, the speed increases:
The numerical indicators on the screen next to the ◀◀ - ▶▶ symbol indicate the speed (x2 - x4 - x8 - x16 - x32).
4. To return to normal playback, press PLAY/PAUSE ▶ /II button (34).

REPEAT FUNCTION

1. Press REPEAT button (40) once to repeat the same chapter over and over, "Chapter" appears on the screen.
2. Press REPEAT button (40) a second time to repeat the same title over and over, the message "Title" will appear on the screen.
3. Press the REPEAT button (40) three times to repeat all titles continuously, "All" will appear on the screen.

4. To deactivate the repeat function, press the REPEAT button (40) a fourth time, **no writing will appear on the screen.**

GOTO FUNCTION

1. Press the GOTO button (52) to go directly to a specific chapter of the video displayed; a bar will appear where you can select the number of your favorite chapter;
2. Using the numeric keypad (37), enter the chapter number.

ZOOM FUNCTION

1. Press the ZOOM button (38) several times to enlarge the image displayed on the screen;
2. The numerical indicators on the screen indicate the size of the image (Zoom 2, Zoom 3, Zoom 4, Zoom 1/2, Zoom 1/3, Zoom 1/4);
3. To return to normal playback, press the ZOOM button (38) until the indicator no longer appears and the image returns to the standard format.

OSD FUNCTION

1. Press the OSD button (41) in sequence to view the information relating to the title/chapter, the elapsed time and the remaining time directly on the display;
2. Keep pressing the OSD button (41) until the information disappears to exit the OSD function.

AUDIO FUNCTION

1. If the disc is designed to change the listening language during playback (consult the disc packaging to be sure), press the AUDIO button (50) to select the desired one;
2. The display shows the languages (eg 1 Italian, 2 English) and the available channels (Ch 5.1 to indicate the 5.1 channels of Dolby Digital, Ch 2 to indicate 2 stereo channels, etc.).

SUBTITLE FUNCTION

1. If the disc is set up for subtitles (consult the disc packaging to make sure) press the SUBTITLE button (49) to select the one you want;
2. The language indication appears on the screen (eg 1 Italian, 2 English);
3. To deactivate this function, press the SUBTITLE button (49) in sequence, until the message "**Subtitle Off**" appears on the screen.

TITLE FUNCTION

1. Press the TITLE/MENU button (30) to show the DVD disc title menu.

NOTE: The DVD must be prepared for this option, otherwise the function will be ineffective.

PLAY GAMES

1. Connect the gamepad supplied to the USB Game socket (25);
2. Open the CD door and insert the game disc supplied;
3. Select the game and press the ENTER key (43) to start it.

SETUP MENU OPERATION

Your player has a Setup menu you can use to adjust settings.

To use the Setup menu:

1. Press SETUP button (31). The Setup Menu - Main page shows with General Setup Highlighted.

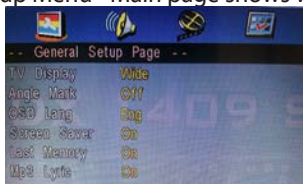

- 2 Press ◀ or ▶ to select the menu option you want, then press OK button (3) to confirm.
- 3 Press ▲ or ▼ to select an option.
- 4 Press ◀ or ▶ to change the setting, then press OK button (3) to confirm.
5. Repeat Step 2 through Step 4 to change other menu options.
6. Press SETUP button (31) to exit.

GENERAL SETUP

Select to adjust the following:

- **TV Display:** Selects the aspect ratio. You can select:
 - Normal/PS: Select this option when the player is connected to a normal TV (4:3 aspect ratio). Wide-screen images are shown on the screen, but with some parts cropped automatically.
 - Normal/LB: Select this when the player is connected to a normal TV (4:3 aspect ratio). Wide-screen images are shown on the screen with a black band on the top and bottom.
 - Wide displays the video image full-screen when your player is connected to a widescreen TV (16:9 aspect ratio).
- **Angle Mark:** If this option is turned on and the DVD you are watching has multiple viewing angles, the icon appears in scenes that have multiple viewing angles.
- **OSD Language:** Selects the language for the Setup menu. You can select English, French, German, Italian, etc.
- **Screen Saver:** When this option is turned On, your player displays a screen saver when the same image stays on the screen for five minutes.
- **Last memory:** This option allows you to activate or deactivate the memory function, that is, it allows the device to continue playing from where the user left off or before turning off the device.
- **MP3 Lyric:** This option allows you to Activate or Deactivate the display of the text, during playback, of the MP3 songs if present in the file.

AUDIO SETUP

- **Downmix:** allows you to set the stereo audio output mode of the player. You can choose between: Lt/Rt and Stereo.
- **Dual Mono:** mono output on the speakers.

PANEL SETUP

Select to adjust the following:

- **Sharpness:** You can select High, Medium, low level
- **Brightness:** Increases the brightness to add more light to dark areas of the picture or decreases the brightness to add more dark to light areas of the picture.
- **Contrast:** Increases the contrast level to adjust the white areas of the picture or decreases the contrast level to adjust the black areas of the picture.
- **Saturation:** Adjusts the color saturation.
- **Hue:** Increases the color level to add more green to skin tones or decreases the color level to add more purple to skin tones.

PREFERENCE

Select to adjust the following:

- **TV Type:** Selects the TV type. Options are PAL (typically Europe) or NTSC (typically USA) or AUTO.
- **Audio:** Selects the audio language. If the language you select is not recorded on the DVD, your player plays the default audio language.
- **Subtitle:** Select the subtitle language. If the language you select is not recorded on the DVD, your player displays the default subtitle language.
- **Disc Menu:** Selects the DVD menu language. If the language you select is not recorded on the DVD, your player displays the default language.

- **Parental:** Blocks DVD playback based on ratings. Select this option to set the parental control level. Options include: KID SAFE, G, PG, PG 13, PGR, R, Nc17, and ADULT. The default is ADULT.
- **Password:** It allows you to activate or deactivate the insertion of a password and to enter a preferred password.
- **Default:** Reset all settings except the password and parental controls back to the factory default.

SPECIFICATION

General

Panel size:	9" TFT LCD (16:9)
Screen ratio:	16:9/4:3
Power source:	DC adaptor: 100-240V ~ 50/60Hz, OUT: 12V $\overline{=}$ 1A Lithium battery 7.4V $\overline{=}$ 1800mAh
Power consumption:	<10W
Semi conductor Laser:	Wave Lenght 650nm/795nm
Frequency response:	20Hz - 20kHz (1dB)
Audio S/N:	>80dB
Dynamic range:	>85dB
Dimensions:	240x171x42mm

Video and Audio

Supported Video formats:	MPEG4, DVD, VCD, SVCD
Supported Audio formats:	DVD, CD Audio, CDr, CDw, MP3
Signal system:	NTSC/PAL
Video output:	1Vpp (75ohm)
Audio output:	1,4Vms/10KOhm



Precautions for correct disposal of the product.

The symbol shown on the equipment indicates that waste must be disposed of in "separate collection" and so the product must not be disposed of together with urban waste.

The user must take the product to special "separate waste collection centres" provided by local government, or deliver it to the retailer against the purchase of a new product.

Separate collection of waste and subsequent treatment, recycling and disposal operations promotes the production of equipment with recycled materials and limits negative effects on the environment and on health caused by improper handling of waste.

Illegal disposal of the product leads to the enforcement of administrative penalties.

INFORMATION NOTE ON THE REMOVAL AND DISPOSAL OF BATTERIES

Warning: Only high-qualified personnel should perform this operation!

BATTERY REMOVAL

The appliance should not be plugged to the mains socket when performing this operation!

1. Remove the screws tightening the lower part of the appliance;
2. Select the battery and disconnect and remove the battery.

Whatever the type of exhausted battery, it must not be thrown away in household waste, in fire or water. Each type of exhausted battery must be recycled or disposed of at the appropriate dedicated collection centers.

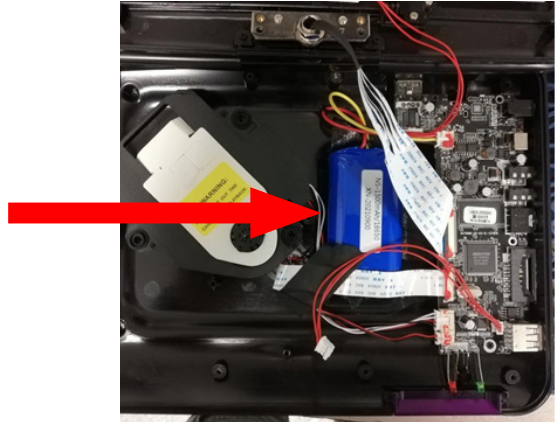

**ATTENTION**

RISQUE DE CHOC ELECTRIQUE
NE PAS EXPOSER
A LA PLUIE ET A L'HUMIDITE



ATTENTION: NE PAS OUVRIR L'APPAREIL. IL N'Y A PAS DE COMMANDES MANIPULABLES PAR L'UTILISATEUR OU DE PIÈCES DE RECHANGE À L'INTÉRIEUR. POUR TOUTES LES OPÉRATIONS DE SERVICE, VEUILLEZ CONTACTER UN CENTRE DE SERVICE AGRÉÉ TREVI

**TENSION DANGEREUSE**

TCe symbole figurant au dos de l'appareil et dans ce manuel indique la présence à l'intérieur de cet appareil de composants fonctionnant à haute tension, ne l'ouvrez pas pour éviter les risques de choc électrique.

**ATTENTION**

Ce symbole figurant au dos de l'appareil et dans ce manuel indique la présence d'instructions importantes pour une utilisation en toute sécurité. Lisez-les attentivement avant d'utiliser l'appareil.

**AVERTISSEMENTS SUR LE LASER**

Cet appareil est équipé d'un système de lecture à faisceau laser. Bien que le laser soit de faible puissance et doté d'un dispositif de sécurité qui l'empêche de fonctionner avec la porte ouverte, respectez scrupuleusement les avertissements suivants:

- NE PAS METTRE L'OÛIL À PROXIMITÉ DE LA LENTILLE LASER AVEC L'APPAREIL OUVERT, RISQUE DE BLESSURE DU FILET.
- N'ESSEYEZ PAS DE DÉMONTER OU DE MODIFIER L'UNITÉ LASER, RISQUE D'ABSORPTION DE RAYONNEMENT.

INSTALLATION

- Placez le lecteur sur une surface plane et exempte de vibrations.
- Assurez-vous qu'il y a suffisamment d'espace autour (au moins 4-5 cm.) Pour assurer une bonne ventilation.
- **En particulier, ne placez pas le lecteur au-dessus d'autres appareils produisant beaucoup de chaleur, tels que des amplificateurs à haute puissance.**
- Ne bloquez pas les fentes d'aération.
- N'utilisez pas l'appareil dans des environnements trop chauds ou trop humides.
- L'appareil ne doit pas être exposé à des gouttes ou à des projections d'eau. Aucun objet rempli de liquide, tel que des vases, ne doit être placé sur l'appareil.
- Si des liquides pénètrent à l'intérieur de l'appareil, débranchez immédiatement la fiche de la prise et apportez l'appareil au centre de service agréé TREVI le plus proche.
- Aucune source de flamme nue, telle que des bougies allumées, ne doit être placée sur l'appareil.
- Conservez le manuel pour référence future.

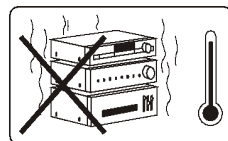
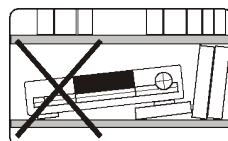

ENTRETIEN ET ENTRETIEN: Pour le nettoyage, nous vous recommandons d'utiliser un chiffon doux et légèrement humide. Évitez les solvants ou les substances abrasives.

IMPORTANT: La bonne construction de cet appareil garantit son parfait fonctionnement pendant longtemps. Cependant, en cas de problème, il est conseillé de consulter le centre de service agréé le plus proche.

TREVI poursuit une politique de recherche et développement continue. Par conséquent, les produits peuvent avoir des caractéristiques différentes de celles décrites.

DESCRIPTION DU PRODUIT

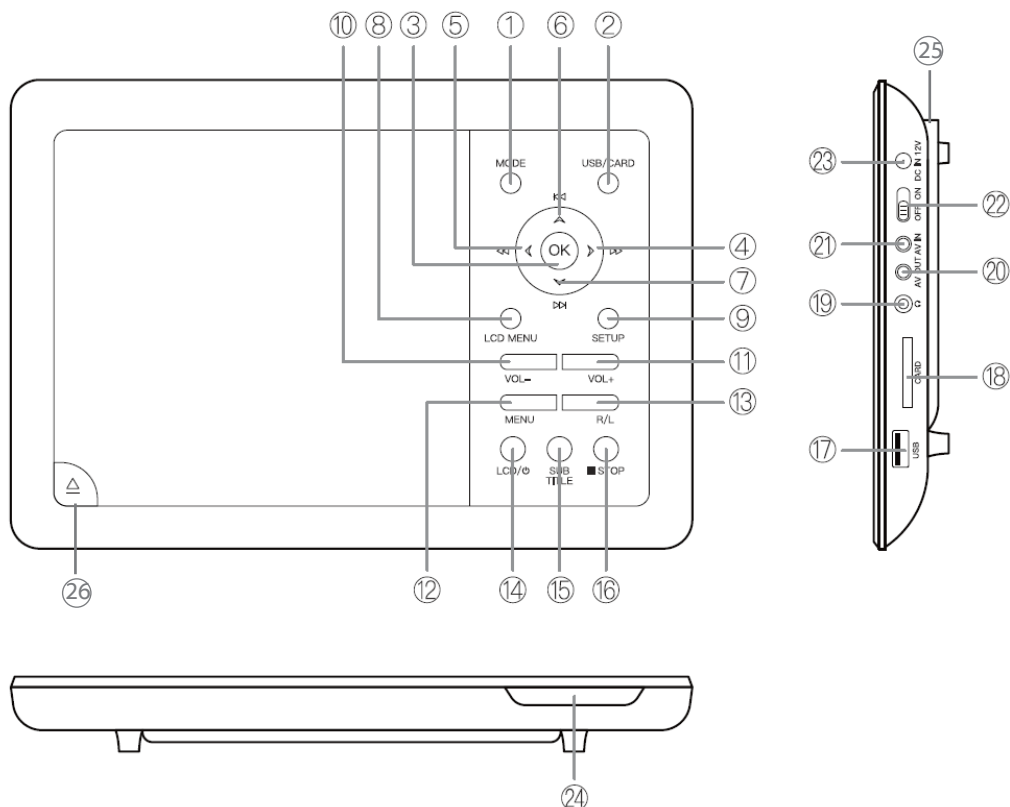

PRÉSENTATION DU BOUTON

- | | |
|-----------------------------|---|
| 1. Bouton MODE | 14. Bouton LCD |
| 2. Bouton USB/CARD | 15. Bouton SUBTITLE |
| 3. Bouton OK + PLAY/PAUSE | 16. Bouton STOP ■ |
| 4. Bouton ►►, avance rapide | 17. USB |
| 5. Bouton ◀◀, retour rapide | 18. Carte SD |
| 6. Bouton ◀◀, Précédent | 19. Écouteur 3.5mm |
| 7. Bouton ►►, Suivant | 20. Sortie AV OUT |
| 8. Bouton LCD MENU | 21. Entrée AV IN |
| 9. Bouton SETUP | 22. Interrupteur Marche/Arrêt |
| 10. Bouton VOL - | 23. Port de charge 12V ⎓ |
| 11. Bouton VOL+ | 24. Indicateur d'alimentation |
| 12. Bouton MENU | 25. Jeu USB, pour la connexion de la manette de jeu |
| 13. Bouton R/L | 26. Bouton d'ouverture de la porte du DVD/CD |

TÉLÉCOMMANDE

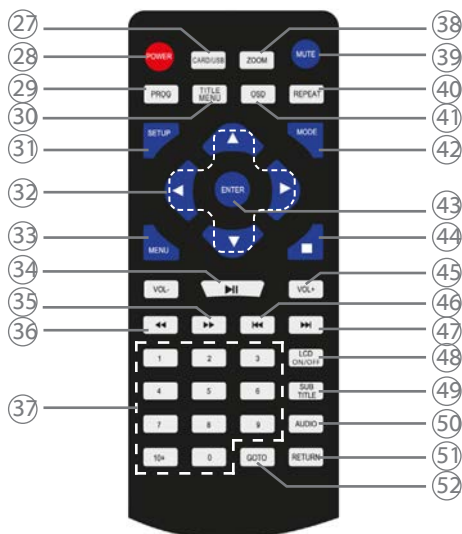

PRÉSENTATION DU BOUTON

- | | |
|---------------------------|-----------------------|
| 27. Bouton CARD/USB | 40. Bouton REPEAT |
| 28. Bouton POWER | 41. Bouton OSD |
| 29. Bouton PROG | 42. Bouton MODE |
| 30. Bouton TITLE/MENU | 43. Bouton ENTER |
| 31. Bouton SETUP | 44. Bouton STOP ■ |
| 32. Boutons de navigation | 45. Bouton VOL+/VOL- |
| 33. Bouton MENU | 46. Bouton PREV ◀◀ |
| 34. Bouton PLAY/PAUSE ▶/ | 47. Bouton NEXT ▶▶ |
| 35. Bouton FWD ▶▶ | 48. Bouton LCD ON/OFF |
| 36. Bouton REV ◀◀ | 49. Bouton SUBTITLE |
| 37. Pavé numérique | 50. Bouton AUDIO |
| 38. Bouton ZOOM | 51. Bouton RETURN |
| 39. Bouton MUTE | 52. Bouton GOTO |

REPLACEMENT DE LA PILE DE LA TÉLÉCOMMANDE

Avant d'utiliser la télécommande, insérez les piles comme suit:

1. Retirez le couvercle du compartiment des piles comme indiqué sur la figure;
2. Insérez 2 piles de taille "AAA" en faisant attention aux polarités indiquées et fermez le couvercle.

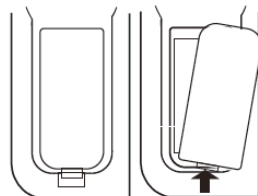

UTILISATION ET CHARGE DE LA BATTERIE

Ce DVD portable utilise une batterie au lithium rechargeable à l'intérieur.

Une fois la charge terminée, il fonctionnera sans être branché sur une prise de courant.

L'alimentation fournie fonctionne avec un courant 110-240V ~ 50/60Hz.

Ne chargez la batterie que **lorsque le lecteur** est éteint.

1. Insérez la fiche du bloc d'alimentation dans la prise pour alimentation externe (23) et la fiche dans une prise de courant;

REMARQUE: utilisez uniquement l'alimentation fournie, différents appareils peuvent avoir des polarités et/ou des tensions différentes.

- L'indicateur de charge de la batterie sur le devant (24) deviendra rouge. Lorsque la charge est terminée, l'indicateur s'éteint.

Le temps pour une charge complète est d'environ 4 heures.

Lorsque la batterie est **complètement chargée**, l'autonomie du lecteur est d'environ 3 heures en mode DVD.

AVERTISSEMENT POUR UNE UTILISATION CORRECTE DE LA BATTERIE RECHARGEABLE

- Rechargez la batterie à une température comprise entre 5°C et 35°C.
- Ne pas prolonger la recharge au-delà des délais indiqués pour éviter les risques de surchauffe et d'éclatement.
- Charger la batterie au-delà des délais indiqués ou une période d'inactivité prolongée peut réduire sa durée.
- La batterie rechargeable est sujette à l'usure et sa capacité diminue progressivement.
- Pour prolonger la durée de vie de la batterie, utilisez-la lorsqu'elle est complètement chargée jusqu'à ce qu'elle soit complètement déchargée, puis rechargez-la complètement avant de la réutiliser. Charger une batterie qui n'est pas complètement déchargée raccourcira sa durée de vie. Dans ce cas, répétez plusieurs fois le cycle complet de chargement/téléchargement.
- Évitez de charger la batterie la nuit.

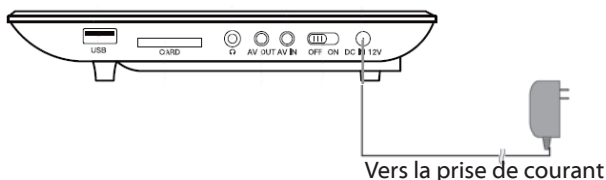

ALIMENTATION 12V

Le câble fourni vous permet d'alimenter l'appareil avec la batterie de la voiture via la prise allume-cigare. Insérez la fiche dans la prise d'alimentation externe (23) et l'adaptateur approprié dans la prise allume-cigare de la voiture. Parallèlement à l'utilisation du lecteur via le câble allume cigare fourni, la batterie sera également rechargée.

REMARQUE: il est déconseillé d'utiliser le lecteur pendant une longue période avec le moteur éteint pour éviter de vider la batterie de la voiture.

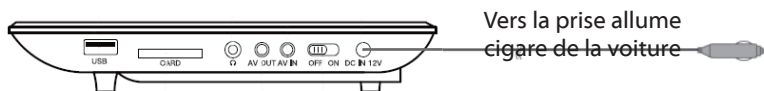

CONNEXION AU TÉLÉVISEUR

Si vous souhaitez connecter l'appareil à un téléviseur, vous devez utiliser le câble A/V (Jack/RCA).

- Connectez la prise du câble A/V à la prise AV OUT (20) du lecteur ;
- Connectez les connecteurs RCA du câble A/V à l'entrée AV du téléviseur, en respectant les couleurs des signaux : jaune pour la vidéo, rouge pour le canal audio droit et blanc pour le canal audio gauche (consultez le manuel de votre téléviseur).

UTILISER L'APPAREIL COMME MONITEUR

Si vous souhaitez utiliser l'appareil comme moniteur, vous devez utiliser le câble A/V (Jack/RCA).

- Connectez la prise du câble A/V à la prise AV IN (21) du lecteur ;
- Connectez les connecteurs RCA du câble A/V à la sortie AV du téléviseur, en respectant les couleurs des signaux : jaune pour la vidéo, rouge pour le canal audio droit et blanc pour le canal audio gauche (consultez le manuel de votre téléviseur).

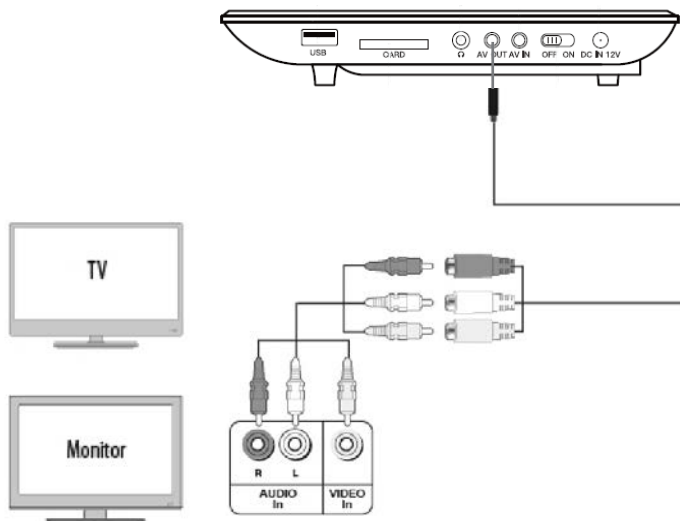

CONNEXION ÉCOUTEURS

Vous pouvez connecter un casque ou des écouteurs avec une prise stéréo 3,5 mm à la prise casque (19).

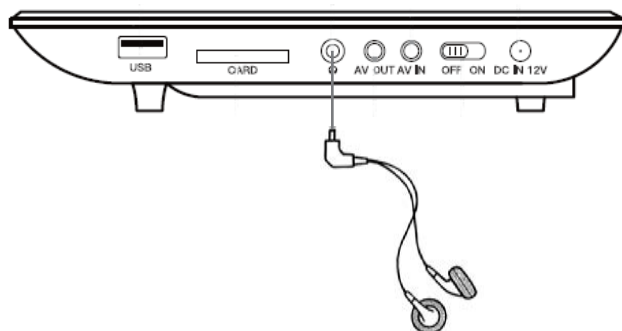

Pour éviter d'éventuels dommages auditifs, limitez le temps d'écoute à des volumes élevés.

CONNEXION PAR PRISE USB

A ce lecteur il est possible de connecter, via l'entrée USB (17) sur le côté, une clé USB, ou, via l'entrée carte SD (18), une mémoire SD.

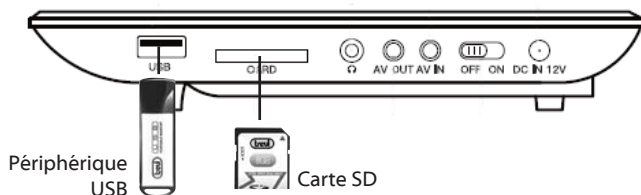

MARCHE/ ARRÊT

1. Déplacez l'interrupteur ON/OFF (22) sur la position ON pour allumer le lecteur.
2. Déplacez l'interrupteur ON/OFF (22) sur la position OFF pour éteindre le lecteur.

OPÉRATION DE BASE

RÉGLAGE DU VOLUME

Pour régler le volume, maintenez enfoncées les touches VOL -/VOL + (10/11) du lecteur ou utilisez les touches VOL -/+ (45) de la télécommande.

FONCTION MUTE

Il vous permet d'exclure complètement l'audio du lecteur.

1. Appuyez sur le bouton MUTE (39) de la télécommande, le mot "MUTE" apparaîtra à l'écran et le son sera coupé.
2. Appuyez une deuxième fois sur le bouton MUTE (39) de la télécommande pour restaurer le son, le message "MUTE Off" apparaîtra à l'écran pendant quelques secondes.

LECTURE D'UN DISQUE DVD/CD AUDIO

Sauf indication contraire, les commandes de la télécommande font également référence aux commandes du lecteur.

LECTURE D'UN DISQUE DVD/CD

1. Allumez le lecteur;
2. Ouvrez le compartiment du disque en appuyant sur le bouton d'ouverture de la porte DVD/CD (26);
3. Insérez un disque DVD/CD avec les titres vers le haut;
4. Fermez le compartiment du disque, le message "Loading" apparaîtra à l'écran pour indiquer que le disque a été chargé;
5. Le DVD/CD sera lu automatiquement.

ARRÊTER LA LECTURE

1. Appuyez une fois sur le bouton STOP ■ (44) pour arrêter momentanément la lecture;
2. Appuyez à nouveau sur le bouton STOP ■ (44) pour arrêter définitivement la lecture;
3. Appuyez sur le bouton OK (3) de l'appareil ou sur le bouton PLAY/PAUSE ▶ /II (34) de la télécommande pour reprendre la lecture du disque depuis le début.

PASSER À LA VIDÉO PRÉCÉDENTE/SUIVANTE/CHAPITRE/PISTE

Appuyez sur le bouton PREVI◀◀ (46) pour aller à la vidéo/au chapitre précédent ou sur le bouton NEXT▶▶ (47) pour aller à la vidéo/au chapitre suivant.

RECHERCHE RAPIDE

1. Appuyez sur le bouton FWD ▶▶ (35) pour faire avancer rapidement les images.
2. Appuyez sur le bouton REV ◀◀ (36) pour inverser rapidement les images.
3. A chaque pression sur le bouton, la vitesse augmente:
Les indicateurs numériques sur l'écran à côté du symbole ◀ - ▶ indiquent la vitesse (x2 - x4 - x8 - x16 - x32).
4. Pour revenir à la lecture normale, appuyez sur le bouton PLAY/PAUSE ▶ /II (34).

FONCTION DE RÉPÉTITION

1. Appuyez une fois sur le bouton REPEAT (40) pour répéter le même chapitre encore et encore, "Chapitre" apparaît à l'écran.
2. Appuyez sur le bouton REPEAT (40) une deuxième fois pour répéter le même titre encore et encore, le message "Titre" apparaîtra à l'écran.

3. Appuyez trois fois sur le bouton REPEAT (40) pour répéter tous les titres en continu, "All" apparaîtra à l'écran.
4. Pour désactiver la fonction de répétition, appuyez une quatrième fois sur le bouton REPEAT (40), **aucune écriture n'apparaîtra à l'écran.**

FONCTION GOTO

1. Appuyez sur le bouton GOTO (52) pour accéder directement à un chapitre spécifique de la vidéo affichée; une barre apparaîtra où vous pourrez sélectionner le numéro de votre chapitre préféré;
2. À l'aide du clavier numérique (37), saisissez le numéro du chapitre.

FONCTION ZOOM

1. Appuyez plusieurs fois sur le bouton ZOOM (38) pour agrandir l'image affichée à l'écran;
2. Les indicateurs numériques à l'écran indiquent la taille de l'image (Zoom 2, Zoom 3, Zoom 4, Zoom 1/2, Zoom 1/3, Zoom 1/4);
3. Pour revenir à la lecture normale, appuyez sur le bouton ZOOM (38) jusqu'à ce que l'indicateur n'apparaisse plus et que l'image revienne au format standard.

FONCTION OSD

1. Appuyez successivement sur le bouton OSD (41) pour afficher les informations relatives au titre/chapitre, au temps écoulé et au temps restant directement sur l'écran;
2. Continuez à appuyer sur le bouton OSD (41) jusqu'à ce que les informations disparaissent pour quitter la fonction OSD.

FONCTION AUDIO

1. Si le disque est conçu pour changer la langue d'écoute pendant la lecture (consultez l'emballage du disque pour être sûr), appuyez sur la touche AUDIO (50) pour sélectionner celle souhaitée;
2. L'écran affiche les langues (par exemple 1 italien, 2 anglais) et les canaux disponibles (Ch 5.1 pour indiquer les 5.1 canaux de Dolby Digital, Ch 2 pour indiquer 2 canaux stéréo, etc.).

FONCTION SOUS-TITRE

1. Si le disque est configuré pour les sous-titres (consultez l'emballage du disque pour vous en assurer) appuyez sur le bouton SUBTITLE (49) pour sélectionner celui que vous voulez;
2. L'indication de la langue apparaît à l'écran (par exemple 1 Italien, 2 Anglais);
3. Pour désactiver cette fonction, appuyez successivement sur la touche SUBTITLE (49) jusqu'à ce que le message "Subtitle Off" apparaisse à l'écran.

FONCTION TITRE

1. Appuyez sur le bouton TITLE/MENU (30) pour afficher le menu des titres du disque DVD.

REMARQUE: Le DVD doit être préparé pour cette option, sinon la fonction sera inefficace.

JOUER À DES JEUX

1. Connectez la manette de jeu fournie à la prise USB Game (25);
2. Ouvrez la porte du CD et insérez le disque de jeu fourni;
3. Sélectionnez le jeu et appuyez sur la touche ENTER (43) pour le démarrer.

FONCTIONNEMENT DU MENU DE CONFIGURATION

Votre lecteur dispose d'un menu de configuration que vous pouvez utiliser pour régler les paramètres. Pour utiliser le menu Configuration:

1. Appuyez sur le bouton SETUP (31). Le menu de configuration - page principale s'affiche avec la configuration générale en surbrillance.

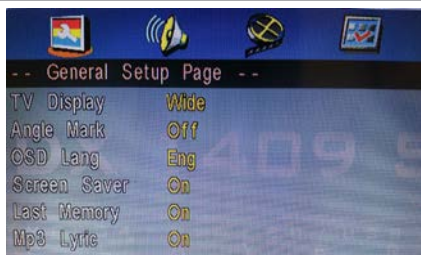

- Appuyez sur ◀ ou ▶ pour sélectionner l'option de menu souhaitée, puis appuyez sur le bouton OK (3) pour confirmer.
- Appuyez sur ▲ ou ▼ pour sélectionner une option.
- Appuyez sur ◀◀ ou ▶▶ pour modifier le réglage, puis appuyez sur le bouton OK (3) pour confirmer.
- Répétez les étapes 2 à 4 pour modifier d'autres options de menu.
- Appuyez sur le bouton SETUP (31) pour quitter.

CONFIGURATION GÉNÉRALE

Sélectionnez pour régler les éléments suivants:

- **Afficher TV:** Sélectionne le rapport hauteur/largeur. Vous pouvez sélectionner:
 - Normal/PS : sélectionnez cette option lorsque le lecteur est connecté à un téléviseur normal (format 4:3). Des images grand écran sont affichées à l'écran, mais certaines parties sont recadrées automatiquement.
 - Normal/LB : Sélectionnez cette option lorsque le lecteur est connecté à un téléviseur normal (format 4:3). Les images grand écran sont affichées à l'écran avec une bande noire en haut et en bas.
 - Wide: affiche l'image vidéo en plein écran lorsque votre lecteur est connecté à un téléviseur à écran large (format 16:9).
- **Marque Angle:** si cette option est activée et que le DVD que vous regardez a plusieurs angles de vue, l'icône apparaît dans les scènes qui ont plusieurs angles de vue.
- **Langue TV:** Sélectionne la langue du menu Configuration. Vous pouvez sélectionner l'anglais, le français, l'allemand, l'italien, etc.
- **Écran Veille:** Lorsque cette option est activée, votre lecteur affiche un économiseur d'écran lorsque la même image reste à l'écran pendant cinq minutes.
- **Dernière mémoire:** Cette option vous permet d'activer ou de désactiver la fonction mémoire, c'est-à-dire qu'elle permet à l'appareil de continuer à jouer là où l'utilisateur s'est arrêté ou avant d'éteindre l'appareil.
- **MP3 Lyric:** Cette option permet d'activer ou de désactiver l'affichage du texte, lors de la lecture, des chansons MP3 s'il est présent dans le fichier.

CONFIGURATION AUDIO

- **Downmix:** permet de définir le mode de sortie audio stéréo du lecteur. Vous pouvez choisir entre : Lt/Rt et Stéréo.
- **Dual Mono:** sortie mono sur les enceintes.

CONFIGURATION DU PANNEAU

Sélectionnez pour régler les éléments suivants:

- **Netteté:** vous pouvez sélectionner un niveau élevé, moyen, faible
- **Brightness (Luminosité):** augmente la luminosité pour ajouter plus de lumière aux zones sombres de l'image ou diminue la luminosité pour ajouter plus de zones sombres aux zones claires de l'image.
- **Contrast (Contraste):** augmente le niveau de contraste pour ajuster les zones blanches de l'image ou diminue le niveau de contraste pour ajuster les zones noires de l'image.

- **Saturation:** règle la saturation des couleurs.
- **Hue (Teinte):** augmente le niveau de couleur pour ajouter plus de vert aux tons chair ou diminue le niveau de couleur pour ajouter plus de violet aux tons chair.

PRÉFÉRENCE

Sélectionnez pour régler les éléments suivants:

- **Type de TV:** Sélectionne le type de téléviseur. Les options sont PAL (généralement Europe) ou NTSC (généralement USA) ou AUTO.
- **Audio:** sélectionne la langue audio. Si la langue que vous sélectionnez n'est pas enregistrée sur le DVD, votre lecteur lit la langue audio par défaut.
- **Sous-titre:** sélectionnez la langue des sous-titres. Si la langue que vous sélectionnez n'est pas enregistrée sur le DVD, votre lecteur affiche la langue des sous-titres par défaut.
- **Menu Disque:** sélectionne la langue du menu du DVD. Si la langue que vous sélectionnez n'est pas enregistrée sur le DVD, votre lecteur affiche la langue par défaut.
- **Parental:** bloque la lecture de DVD en fonction des classements. Sélectionnez cette option pour définir le niveau de contrôle parental. Les options incluent : KID SAFE, G, PG, PG 13, PGR, R, Nc17 et ADULTE. La valeur par défaut est ADULTE.
- **Mot de passe:** Il permet d'activer ou de désactiver l'insertion d'un mot de passe et de saisir un mot de passe préféré.
- **Par Défaut:** réinitialise tous les paramètres à l'exception du mot de passe et du contrôle parental aux valeurs d'usine par défaut.

SPÉCIFICATION

Général

Taille du panneau:	9" TFT LCD (16:9)
Format d'écran:	16:9/4:3
Source d'alimentation:	adaptateur CC: 100-240V ~ 50/60Hz, Sortie: 12V --- 1A Batterie lithium 7.4V --- 1800mAh
Consommation électrique:	<10W
Laser semi-conducteur:	longueur d'onde 650nm/795nm
FRéponse en fréquence:	20Hz - 20kHz (1dB)
S/B audio:	>80dB
Plage dynamique:	>85dB
Dimensions:	240x171x42mm

Vidéo et audio

Formats vidéo pris en charge:	MPEG4, DVD, VCD, SVCD
Formats audio pris en charge:	DVD, CD Audio, CDr, CDrw, MP3
Système de signalisation:	NTSC/PAL
Sortie vidéo:	1Vpp (75ohm)
Sortie audio:	1,4Vms/10KOhm



RECOMMANDATIONS POUR L'ÉLIMINATION CORRECTE DU PRODUIT.

Le symbole figurant sur l'appareil indique que le produit fait l'objet d'une "collecte séparée". C'est pourquoi, le produit ne doit pas être éliminé avec les déchets urbains.

L'utilisateur doit remettre le produit auprès de "décharges spécialisées de collecte séparée" prévues par les autorités locales, ou bien le rendre au revendeur quand il achètera un nouvel appareil équivalent.

La collecte séparée du produit et les opérations successives de traitement, recyclage et élimination favorisent la production d'appareils composés par des matériaux recyclés ainsi que permettent d'éviter des effets négatifs sur l'environnement et sur la santé des personnes suite à une gestion impropre du déchet. Toute élimination abusive du produit entraîne l'application de sanctions administratives.

NOTE D'INFORMATION RELATIVE À L'ENLÈVEMENT ET L'ÉLIMINATION DES PILES

Attention : Cette opération doit être effectuée uniquement par des opérateurs qualifiés!

PROCÉDURE D'ENLÈVEMENT DE LA BATTERIE

Débranchez l'appareil du secteur!

1. Enlevez les vis qui bloquent la partie inférieure de meuble ;
2. Identifiez la batterie indiquée par la flèche dans la figure;
3. Débranchez-la pour l'enlever.

Aucune batterie épuisée doit être éliminée avec les déchets domestiques, ou jetée dans le feu ou l'eau. Tout type de batterie épuisée doit être recyclée ou remise auprès de décharges spécialisées de collecte.

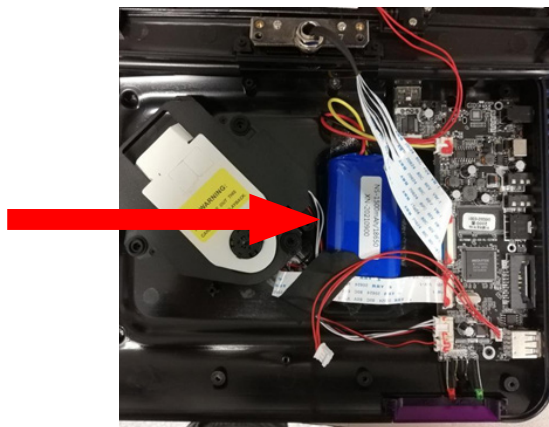

**BEACHTUNG**

GEFAHR EINES STROMSCHLAGS
NICHT IN REGEN UND
FEUCHTIGKEIT AUSSETZEN



ACHTUNG: DAS GERÄT NICHT ÖFFNEN. ES GIBT KEINE BENUTZERMANIPULIERBAREN BEFEHLE ODER ERSATZTEILE IM INNEREN. FÜR ALLE SERVICEARBEITEN KONTAKTIEREN SIE BITTE EIN AUTORISIERTES TREVI SERVICE CENTER

**GEFÄHRLICHE SPANNUNG**

Dieses Symbol auf der Rückseite des Geräts und in dieser Bedienungsanleitung weist darauf hin, dass im Inneren dieses Geräts mit Hochspannung betriebene Komponenten vorhanden sind. Öffnen Sie es nicht, um die Gefahr eines Stromschlags zu vermeiden.

**BEACHTUNG**

Dieses Symbol auf der Rückseite des Geräts und in diesem Handbuch weist darauf hin, dass wichtige Anweisungen für den sicheren Gebrauch darauf vorhanden sind. Lesen Sie diese sorgfältig durch, bevor Sie das Gerät verwenden.

**WARNUNGEN ZUM LASER**

Dieses Gerät ist mit einem Laserstrahl-Lesesystem ausgestattet. Obwohl der Laser eine geringe Leistung hat und mit einer Sicherheitsvorrichtung ausgestattet ist, die die Funktion bei geöffneter Tür verhindert, beachten Sie unbedingt die folgenden Warnhinweise:

- BEI GEÖFFNETEM GERÄT DAS AUGE NICHT IN DIE NÄHE DER LASERLINSE HALTEN, VERLETZUNGSGEFAHR DES NETZES.
- VERSUCHEN SIE NICHT, DIE LASEREINHEIT ZU ZERLEGEN ODER ZU MANIPULIEREN, GEFAHR DER ABSORPTION VON STRALUNG.

INSTALLATION

- Stellen Sie den Player auf eine ebene, vibrationsfreie Oberfläche.
- Stellen Sie sicher, dass um ihn herum genügend Platz ist (mindestens 4-5 cm). Um eine gute Belüftung zu gewährleisten.
- **Stellen Sie den Player insbesondere nicht auf andere Geräte, die viel Hitze produzieren, wie beispielsweise Hochleistungsverstärker.**
- Blockieren Sie nicht die Lüftungsschlitze.
- Verwenden Sie das Gerät nicht in zu heißer oder zu feuchter Umgebung.
- Das Gerät darf keinem Tropf- oder Spritzwasser ausgesetzt werden. Es dürfen keine mit Flüssigkeit gefüllten Gegenstände wie Vasen auf das Gerät gestellt werden.
- Falls Flüssigkeiten in das Geräterinnere eindringen, ziehen Sie sofort den Stecker aus der Steckdose und bringen Sie das Gerät zum nächsten autorisierten TREVI-Kundendienst.
- Auf dem Gerät dürfen keine offenen Flammen, wie zB brennende Kerzen, platziert werden.
- Bewahren Sie das Handbuch zum späteren Nachschlagen auf.

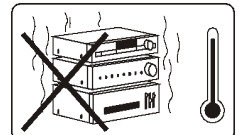
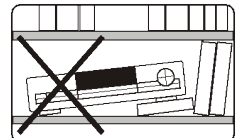

PFLEGE UND WARTUNG: Zur Reinigung empfehlen wir ein weiches, leicht angefeuchtetes Tuch. Vermeiden Sie Lösungsmittel oder scheuernde Substanzen.

WICHTIG: Die gute Konstruktion dieses Gerätes garantiert seine einwandfreie Funktion für lange Zeit. Sollten dennoch Probleme auftreten, ist es ratsam, sich an das nächste autorisierte Service Center zu wenden.

TREVI verfolgt eine Politik der kontinuierlichen Forschung und Entwicklung. Daher können die Produkte von den beschriebenen Eigenschaften abweichen.

PRODUKTBESCHREIBUNG

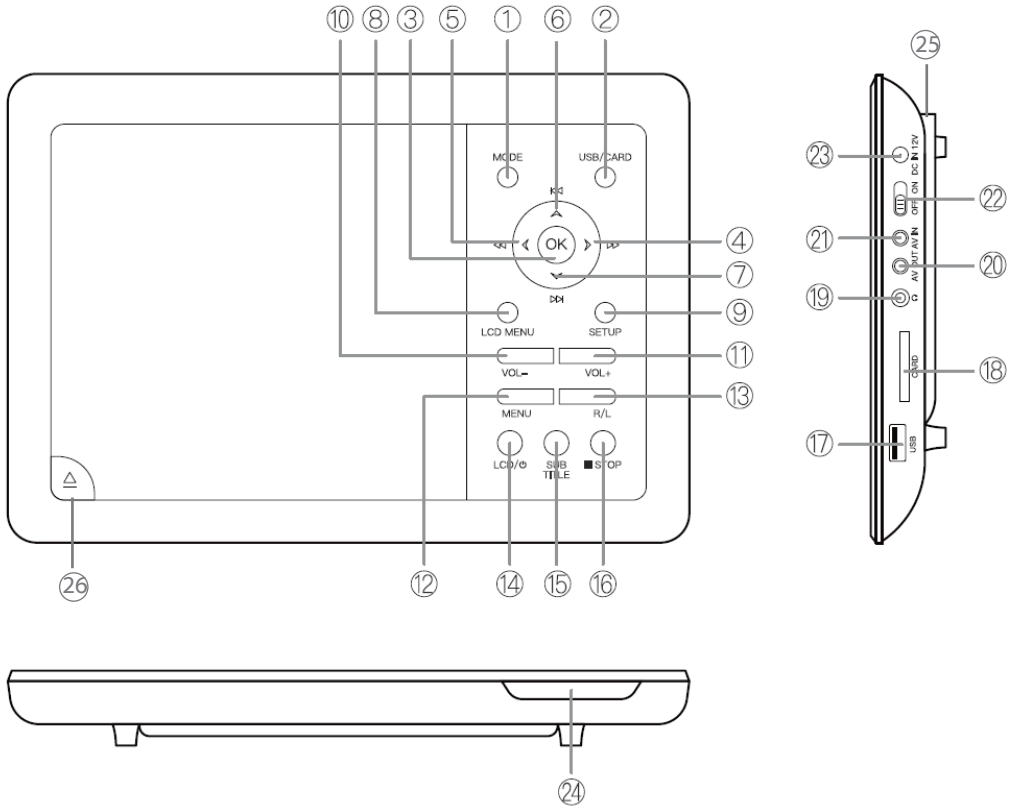

TASTE EINFÜHRUNG

- | | |
|---------------------------------|--------------------------------------|
| 1. MODE-Taste | 14. LCD-Taste |
| 2. USB/CARD-Taste | 15. SUBTITLE-Taste |
| 3. OK-Taste + PLAY/PAUSE | 16. STOP ■ -Taste |
| 4. ►►-Taste, schneller Vorlauf | 17. USB |
| 5. ◄◄-Taste, schneller Rücklauf | 18. SD-Karte |
| 6. ◄◄-Taste, Zurück | 19. 3.5mm-Audioanschluss |
| 7. ►►-Taste, Weiter | 20. AV-AUSGANG |
| 8. LCD MENÜ-Taste | 21. AV-EINGANG |
| 9. SETUP-Taste | 22. Netzschalter EIN/AUS |
| 10. VOL - Taste | 23. Ladeanschluss 12V --- |
| 11. VOL+ -Taste | 24. Betriebsanzeige |
| 12. MENU-Taste | 25. SB-Spiel, für Gamepad-Verbindung |
| 13. R/L -Taste | 26. Taste DVD/CD-Tür öffnen |

FERNBEDIENUNG

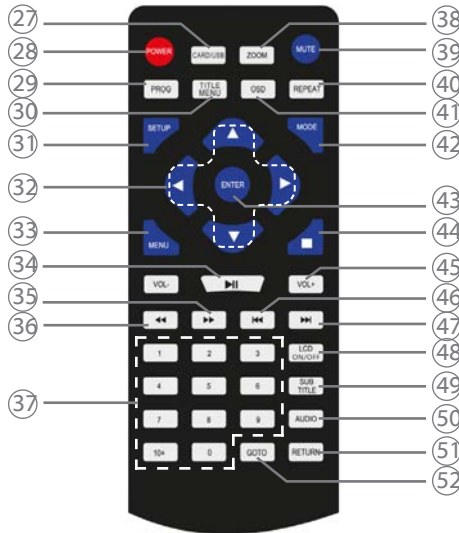

TASTE EINFÜHRUNG

- | | |
|----------------------------|----------------------|
| 27. CARD/USB-Taste | 40. REPEAT-Taste |
| 28. POWER-Taste | 41. OSD-Taste |
| 29. PROG-Taste | 42. MODE-Taste |
| 30. TITLE/MENU-Taste | 43. ENTER-Taste |
| 31. SETUP-Taste | 44. STOP ■ -Taste |
| 32. Navigationstasten | 45. VOL+/VOL- -Taste |
| 33. MENU-Taste | 46. PREV ◀◀-Taste |
| 34. PLAY/PAUSE ▶/ -Taste | 47. NEXT ▶▶-Taste |
| 35. FWD ▶▶-Taste | 48. LCD ON/OFF-Taste |
| 36. REV ◀◀-Taste | 49. SUBTITLE-Taste |
| 37. Numerische Tastatur | 50. AUDIO-Taste |
| 38. ZOOM-Taste | 51. RETURN-Taste |
| 39. MUTE-Taste | 52. GOTO-Taste |

BATTERIEWECHSEL DER FERNBEDIENUNG

Legen Sie die Batterien wie folgt ein, bevor Sie die Fernbedienung verwenden:

- Entfernen Sie die Batteriefachabdeckung wie in der Abbildung gezeigt;
- Legen Sie 2 Batterien der Größe "AAA" ein, achten Sie dabei auf die angegebenen Polaritäten und schließen Sie den Deckel.

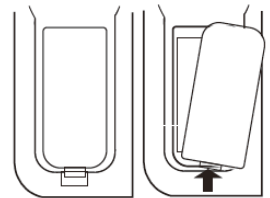

VERWENDUNG UND AUFLADEN DER BATTERIE

Diese tragbare DVD verwendet eine wiederaufladbare Lithiumbatterie im Inneren. Wenn der Ladevorgang abgeschlossen ist, funktioniert es, ohne an eine Steckdose angeschlossen zu sein. Das mitgelieferte Netzteil arbeitet mit 110-240V ~ 50/60Hz Strom.

Laden Sie den Akku nur bei ausgeschaltetem Player und in geschlossenen Räumen auf.

- Stecken Sie den Stecker des Netzteils in die Buchse für externe Stromversorgung (23) und den Stecker in eine Steckdose;

HINWEIS: Verwenden Sie nur das mitgelieferte Netzteil, verschiedene Geräte können unterschiedliche Polarität und/oder Spannungen haben.

- Die Batterieladeanzeige auf der Vorderseite (24) wird rot. Wenn der Ladevorgang abgeschlossen ist, erlischt die Anzeige.

Die Zeit für eine vollständige Aufladung beträgt ca. 4 Stunden.

Bei vollständig aufgeladenem Akku beträgt die Autonomie des Players im DVD-Modus ca. 3 Stunden.

WARNUNG ZUR RICHTIGEN VERWENDUNG DER WIEDERAUFLADBARE BATTERIE

- Laden Sie den Akku bei einer Temperatur zwischen 5° C und 35° C auf.
- Verlängern Sie das Aufladen nicht über die angegebenen Zeiten hinaus, um Überhitzungs- und Berstgefahr zu vermeiden.
- Das Aufladen des Akkus über die angegebenen Zeiten hinaus oder eine längere Inaktivität kann die Dauer verkürzen.
- Der Akku unterliegt einem Verschleiß und seine Kapazität lässt allmählich nach.
- Um die Lebensdauer des Akkus zu verlängern, verwenden Sie ihn, wenn er vollständig geladen ist, bis er vollständig entladen ist, und laden Sie ihn dann wieder vollständig auf, bevor Sie ihn erneut verwenden. Das Aufladen eines nicht vollständig entladenen Akkus verkürzt dessen Lebensdauer. Wiederholen Sie in diesem Fall den kompletten Upload-/Download-Zyklus mehrmals.
- Vermeiden Sie, den Akku nachts aufzuladen.

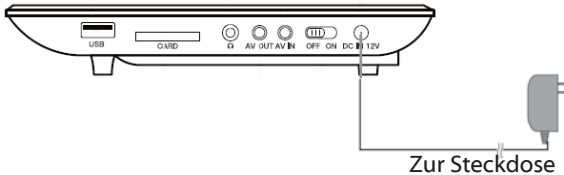

STROMVERSORGUNG 12V

Mit dem mitgelieferten Kabel können Sie das Gerät mit der Autobatterie über die Zigarettenanzünderbuchse mit Strom versorgen.

Stecken Sie den Stecker in die externe Steckdose (23) und den passenden Adapter in die Zigarettenanzünderbuchse des Autos. Gleichzeitig mit der Nutzung des Lesegeräts über das mitgelieferte Zigarettenanzünderkabel wird auch der Akku aufgeladen.

HINWEIS: Es wird nicht empfohlen, das Lesegerät für längere Zeit bei ausgeschaltetem Motor zu verwenden, um ein Entladen der Autobatterie zu vermeiden.

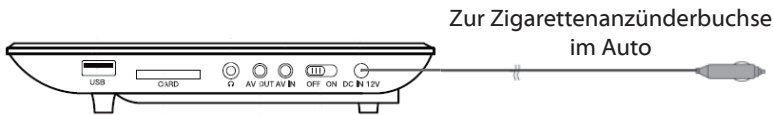

ANSCHLUSS AN DEN FERNSEHER

Wenn Sie das Gerät an einen Fernseher anschließen möchten, müssen Sie das A/V-Kabel (Klinke/Cinch) verwenden.

- Verbinden Sie die Buchse des A/V-Kabels mit der AV OUT-Buchse (20) des Players;
- Verbinden Sie die RCA-Anschlüsse des A/V-Kabels mit dem AV-Eingang des Fernsehgeräts und achten Sie dabei auf die Farben der Signale: gelb für den Videokanal, rot für den rechten Audiokanal und weiß für den linken Audiokanal (siehe Handbuch Ihres Fernsehgeräts).

GERÄT ALS MONITOR VERWENDEN

Wenn Sie das Gerät als Monitor verwenden möchten, müssen Sie das A/V-Kabel (Klinke/Cinch) verwenden.

- Verbinden Sie die Buchse des A/V-Kabels mit der AV IN-Buchse (21) des Players;

2. Verbinden Sie die RCA-Anschlüsse des A/V-Kabels mit dem AV-Ausgang des Fernsehgeräts und achten Sie dabei auf die Farben der Signale: gelb für den Videokanal, rot für den rechten Audiokanal und weiß für den linken Audiokanal (siehe Handbuch Ihres Fernsehgeräts).

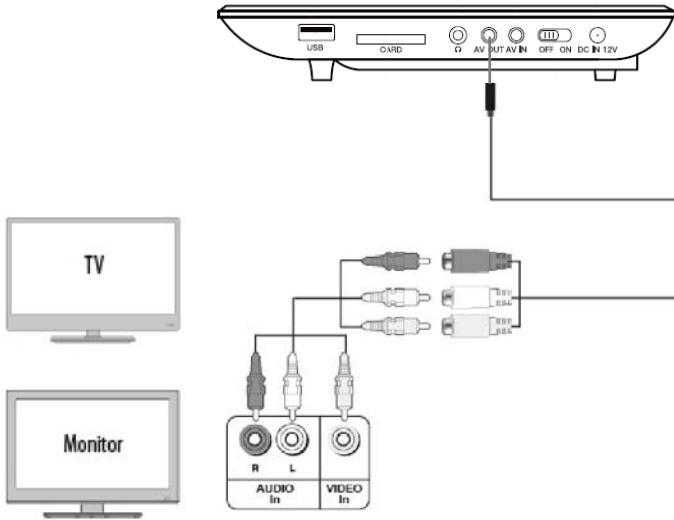

KOPFHÖRER-ANSCHLUSS

An die Kopfhörerbuchse (19) können Sie Kopfhörer oder Ohrhörer mit 3,5-mm-Stereo-Klinkenstecker anschließen.

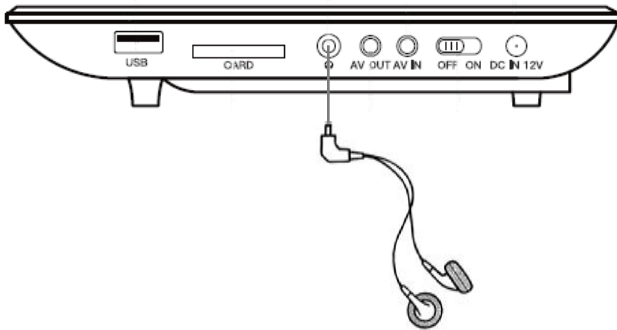

Begrenzen Sie die Hörzeit bei hoher Lautstärke, um mögliche Hörschäden zu vermeiden.

ANSCHLUSS ÜBER USB-BUCHSE

An diesen Leser kann über den seitlichen USB-Eingang (17) ein USB-Speichergerät oder über den SD-Karteneingang (18) ein SD-Speicher angeschlossen werden.

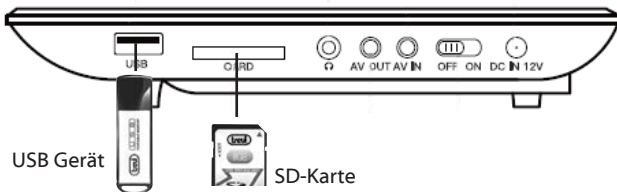

EINSCHALTEN/ AUSSCHALTEN

1. Bringen Sie den ON/OFF-Schalter (22) in die ON-Position, um den Player einzuschalten.
2. Bringen Sie den ON/OFF-Schalter (22) in die OFF-Position, um den Player auszuschalten.

GRUNDBETRIEB

LAUTSTÄRKEANPASSUNG

Um die Lautstärke einzustellen, halten Sie die Tasten VOL -/VOL + (10/11) am Player gedrückt oder verwenden Sie die Tasten VOL -/+ (45) auf der Fernbedienung.

STUMMFUNKTION

Es ermöglicht Ihnen, das Audio des Players vollständig auszuschließen.

1. Drücken Sie die MUTE-Taste (39) auf der Fernbedienung, das Wort "MUTE" erscheint auf dem Bildschirm und der Ton wird stummgeschaltet.
2. Drücken Sie die MUTE-Taste (39) auf der Fernbedienung ein zweites Mal, um den Ton wiederherzustellen. Die Meldung "MUTE Off" erscheint einige Sekunden lang auf dem Bildschirm.

WIEDERGABE EINER DVD/CD AUDIO DISC

Sofern nicht anders angegeben, beziehen sich die Fernbedienungsbefehle auch auf die Befehle am Player.

ABSPIELEN EINER DVD/CD-DISC

1. Schalten Sie den Player ein;
2. Öffnen Sie das Disc-Fach, indem Sie die Taste zum Öffnen der DVD/CD-Tür (26) drücken;
3. Legen Sie eine DVD/CD mit den Titeln nach oben ein;
4. Schließen Sie das Disc-Fach, die Meldung "Loading" erscheint auf dem Bildschirm, um anzuzeigen, dass die Disc geladen wurde;
5. Die DVD/CD wird automatisch abgespielt.

WIEDERGABE BEENDEN

1. Drücken Sie die STOP ■ -Taste (44) einmal, um die Wiedergabe kurzzeitig zu stoppen;
2. Drücken Sie erneut die STOP ■ -Taste (44), um die Wiedergabe endgültig zu stoppen;
3. Drücken Sie die OK-Taste (3) am Gerät oder die PLAY/PAUSE ▶ /II -Taste (34) auf der Fernbedienung, um die Wiedergabe der Disc von Anfang an fortzusetzen.

ZUM VORHERIGEN/NÄCHSTEN VIDEO/KAPITEL/TRACK ÜBERSPRINGEN

Drücken Sie die PREV◀◀ -Taste (46) um zum vorherigen Video/Kapitel zu gehen oder die NEXT▶▶ -Taste (47), um zum nächsten Video/Kapitel zu gehen.

SCHNELLE SUCHE

1. Drücken Sie die FWD ▶▶ -Taste (35), um die Bilder schnell vorzuspulen.
2. Drücken Sie die Taste REV◀◀ -Taste (36), um die Bilder schnell zurückzuspulen.
3. Mit jedem Tastendruck erhöht sich die Geschwindigkeit:
Die numerischen Anzeigen auf dem Bildschirm neben dem Symbol ◀◀ - ▶▶ geben die Geschwindigkeit an (x2 - x4 - x8 - x16 - x32).
4. Um zur normalen Wiedergabe zurückzukehren, drücken Sie die Taste PLAY/PAUSE ▶ /II (34).

WIEDERHOLFUNKTION

1. Drücken Sie die REPEAT-Taste (40) einmal, um das gleiche Kapitel immer wieder zu wiederholen. "Kapitel" erscheint auf dem Bildschirm.
2. Drücken Sie die REPEAT-Taste (40) ein zweites Mal, um denselben Titel immer wieder zu wiederholen, die Meldung "Titel" erscheint auf dem Bildschirm.

3. Drücken Sie die REPEAT-Taste (40) dreimal, um alle Titel kontinuierlich zu wiederholen. "All" erscheint auf dem Bildschirm.
4. Um die Wiederholungsfunktion zu deaktivieren, drücken Sie die REPEAT-Taste (40) ein viertes Mal, es erscheint keine Schrift auf dem Bildschirm.

GOTO-FUNKTION

1. Drücken Sie die GOTO-Taste (52), um direkt zu einem bestimmten Kapitel des angezeigten Videos zu gehen; es erscheint eine Leiste, in der Sie die Nummer Ihres Lieblingskapitels auswählen können;
2. Geben Sie über die Zifferntastatur (37) die Kapitelnummer ein.

ZOOM-FUNKTION

1. Drücken Sie die ZOOM-Taste (38) mehrmals, um das auf dem Bildschirm angezeigte Bild zu vergrößern;
2. Die numerischen Anzeigen auf dem Bildschirm geben die Größe des Bildes an (Zoom 2, Zoom 3, Zoom 4, Zoom 1/2, Zoom 1/3, Zoom 1/4);
3. Um zur normalen Wiedergabe zurückzukehren, drücken Sie die ZOOM-Taste (38), bis die Anzeige nicht mehr erscheint und das Bild zum Standardformat zurückkehrt.

OSD-FUNKTION

1. Drücken Sie die OSD-Taste (41) nacheinander, um die Informationen zum Titel/Kapitel, die verstrichene Zeit und die verbleibende Zeit direkt auf dem Display anzuzeigen;
2. Halten Sie die OSD-Taste (41) gedrückt, bis die Informationen ausgeblendet werden, um die OSD-Funktion zu verlassen.

AUDIO-FUNKTION

1. Wenn die Disc dazu bestimmt ist, die Hörsprache während der Wiedergabe zu ändern (konsultieren Sie zur Sicherheit die Disc-Verpackung), drücken Sie die AUDIO-Taste (50), um die gewünschte auszuwählen;
2. Das Display zeigt die Sprachen (zB 1 Italienisch, 2 Englisch) und die verfügbaren Kanäle (Ch 5.1 zur Anzeige der 5.1-Kanäle von Dolby Digital, Ch 2 zur Anzeige von 2 Stereokanälen usw.).

UNTERTITEL-FUNKTION

1. Wenn die Disc für Untertitel eingerichtet ist (konsultieren Sie die Disc-Verpackung, um sicherzustellen), dass Sie die SUBTITLE-Taste (49) drücken, um den gewünschten auszuwählen;
2. Auf dem Bildschirm erscheint die Sprachangabe (zB 1 Italienisch, 2 Englisch);
3. Um diese Funktion zu deaktivieren, drücken Sie nacheinander die Taste SUBTITLE (49), bis die Meldung "Untertitel aus" auf dem Bildschirm erscheint.

TITEL-FUNKTION

1. Drücken Sie die TITLE/MENU-Taste (30), um das DVD-Titelmenü anzuzeigen.

HINWEIS: Die DVD muss für diese Option vorbereitet sein, sonst ist die Funktion wirkungslos.

SPIELE SPIELEN

1. Schließen Sie das mitgelieferte Gamepad an die USB-Spielbuchse (25) an;
2. Öffnen Sie die CD-Tür und legen Sie die mitgelieferte Spiele-Disc ein;
3. Wählen Sie das Spiel aus und drücken Sie die ENTER-Taste (43), um es zu starten.

SETUP-MENÜ-BETRIEB

Ihr Player verfügt über ein Setup-Menü, mit dem Sie die Einstellungen anpassen können.

So verwenden Sie das Setup-Menü:

1. Drücken Sie die SETUP-Taste (31). Das Setup-Menü – Hauptseite wird mit hervorgehobener Option "Allgemeines Setup" angezeigt.



2. Drücken Sie ◀ oder ▶ um die gewünschte Menüoption auszuwählen, und drücken Sie dann zur Bestätigung die OK-Taste (3).
3. Drücken Sie ▲ oder ▼ um eine Option auszuwählen.
4. Drücken Sie ◀ oder ▶ um die Einstellung zu ändern, und drücken Sie dann zur Bestätigung die OK-Taste (3).
5. Wiederholen Sie Schritt 2 bis Schritt 4, um andere Menüoptionen zu ändern.
6. Drücken Sie zum Beenden die SETUP-Taste (31).

ALLGEMEINE EINSTELLUNG

Wählen Sie Folgendes aus, um Folgendes anzupassen:

- **TV-Monitor:** Wählt das Seitenverhältnis aus. Sie können wählen:
 - Normal/PS: Wählen Sie diese Option, wenn der Player an ein normales Fernsehgerät angeschlossen ist (Seitenverhältnis 4:3). Breitbild-Bilder werden auf dem Bildschirm angezeigt, einige Teile werden jedoch automatisch beschnitten.
 - Normal/LB: Wählen Sie dies, wenn der Player an ein normales Fernsehgerät angeschlossen ist (Seitenverhältnis 4:3). Breitbildbilder werden auf dem Bildschirm mit einem schwarzen Streifen oben und unten angezeigt.
 - Wide zeigt das Videobild im Vollbildmodus an, wenn Ihr Player an einen Breitbild-Fernseher (Seitenverhältnis 16:9) angeschlossen ist.
- **Winkelzeichen:** Wenn diese Option aktiviert ist und die DVD, die Sie ansehen, mehrere Blickwinkel hat, wird das Symbol in Szenen mit mehreren Blickwinkeln angezeigt.
- **OSD-Sprache:** Wählt die Sprache für das Setup-Menü. Sie können Englisch, Französisch, Deutsch, Italienisch usw. auswählen.
- **Scr Saver (Bildschirmschoner):** Wenn diese Option aktiviert ist, zeigt Ihr Player einen Bildschirmschoner an, wenn das gleiche Bild fünf Minuten lang auf dem Bildschirm angezeigt wird.
- **Letzter Speicher:** Mit dieser Option können Sie die Speicherfunktion aktivieren oder deaktivieren, dh das Gerät kann an der Stelle weiterspielen, an der der Benutzer aufgehört hat oder bevor das Gerät ausgeschaltet wird.
- **MP3-Lyric:** Mit dieser Option können Sie die Anzeige des Textes während der Wiedergabe von MP3-Songs, falls in der Datei vorhanden, aktivieren oder deaktivieren.

AUDIO-SETUP

- **Abwärtsmischen** Ermöglicht Ihnen, den Stereo-Audio-Ausgabemodus des Players einzustellen. Sie können wählen zwischen: Lt/Rt und Stereo.
- **Doppeltes Mono:** Monoausgabe über die Lautsprecher.

PANEL-SETUP

Wählen Sie Folgendes aus, um Folgendes anzupassen:

- **Schärfe:** Sie können zwischen Hoch, Mittel, Niedrig wählen
- **Brightness (Helligkeit):** Erhöht die Helligkeit, um dunklere Bildbereiche heller zu machen, oder verringert die Helligkeit, um hellere Bildbereiche dunkler zu machen.

- **Kontrast:** Erhöht den Kontrast, um die weißen Bereiche des Bildes anzupassen, oder verringert den Kontrast, um die schwarzen Bereiche des Bildes anzupassen.
- **Saturation (Sättigung):** Passt die Farbsättigung an.
- **Hue (Farbton):** Erhöht die Farbstufe, um Hauttönen mehr Grün hinzuzufügen, oder verringert die Farbstufe, um Hauttönen mehr Violett hinzuzufügen.

PRÄFERENZ

Wählen Sie Folgendes aus, um Folgendes anzupassen:

- **TV-TModell:** Wählt den TV-Typ aus. Die Optionen sind PAL (typischerweise Europa) oder NTSC (typischerweise USA) oder AUTO.
- **Audio:** Wählt die Audiosprache aus. Wenn die von Ihnen gewählte Sprache nicht auf der DVD aufgezeichnet ist, gibt Ihr Player die Standard-Audiosprache wieder.
- **Untertitel:** Wählen Sie die Untertitelsprache aus. Wenn die von Ihnen gewählte Sprache nicht auf der DVD aufgezeichnet ist, zeigt Ihr Player die Standarduntertitelsprache an.
- **Diskette Menü:** Wählt die DVD-Menüsprache aus. Wenn die von Ihnen gewählte Sprache nicht auf der DVD aufgezeichnet ist, zeigt Ihr Player die Standardsprache an.
- **Sperrfunktion:** Blockiert die DVD-Wiedergabe basierend auf Bewertungen. Wählen Sie diese Option, um die Kindersicherungsstufe einzustellen. Zu den Optionen gehören: KID SAFE, G, PG, PG 13, PGR, R, Nc17 und ERWACHSENE. Der Standardwert ist ERWACHSENE.
- **Kennwort:** Hier können Sie die Eingabe eines Passworts aktivieren oder deaktivieren und ein bevorzugtes Passwort eingeben.
- **Grundeinst:** Alle Einstellungen mit Ausnahme des Passworts und der Kindersicherung auf die Werkeinstellungen zurücksetzen.

SPEZIFIKATION

Allgemein

Panelgröße:	9-Zoll- TFT LCD (16:9)
Bildschirmverhältnis:	16:9/4:3
Stromquelle:	DC-Adapter: 100-240V ~ 50/60Hz, OUT: 12V $\overline{=}$ 1A Lithiumbatterie 7.4V $\overline{=}$ 1800mAh
Leistungsaufnahme:	<10W
Halbleiterlaser:	Wellenlänge 650nm/795nm
Frequenzgang:	20Hz - 20kHz (1dB)
Audio S/N:	>80dB
Dynamikbereich:	>85dB
Abmessungen:	240x171x42mm

Video und Audio

Unterstützte Videoformate:	MPEG4, DVD, VCD, SVCD
Unterstützte Audioformate:	DVD, CD Audio, CDr, CDrw, MP3
Signalsystem:	NTSC/PAL
Videoausgang:	1Vpp (75ohm)
Audioausgang:	1,4Vms/10KOhm



HINWEISE ZUR ORDNUNGSGEMÄSSEN ENTSORGUNG DES PRODUKTS.

Das auf dem Gerät angebrachte Symbol weist darauf hin, dass das Altgerät "getrennt zu sammeln" ist und das Produkt daher nicht zusammen mit dem Gemeindeabfall entsorgt werden darf.

Der Benutzer muss das Produkt zu den entsprechenden, von der Gemeindeverwaltung eingerichteten "Wertstoffsammelstellen" bringen oder dem Händler beim Kauf eines neuen Produkts übergeben.

Die getrennte Müllsammlung und anschließende Aufbereitung, Wiederverwertung und Entsorgung fördern die Herstellung von Geräten unter Verwendung wiederverwerteter Materialien und vermindern die negativen Auswirkungen auf die Umwelt und Gesundheit in Folge einer falschen Müllverwaltung. Die widerrechtliche Entsorgung des Produkts führt zur Auferlegung von Verwaltungsstrafen.

INFORMATIONEN ZUR ENTFERNUNG UND ENTSORGUNG DER BATTERIEN

Achtung: Dieser Arbeitsvorgang darf ausschließlich durch technisches Fachpersonal vorgenommen werden!

VORGEHENSWEISE FÜR DIE ENTFERNUNG DER BATTERIE

Die Vorgänge dürfen nur dann vorgenommen werden, wenn das Gerät vom Stromnetz abgenommen wurde!

1. Die Schrauben entfernen, mit denen die Unterseite befestigt ist;
2. Die Batterie wird in der Zeichnung durch den Pfeil gekennzeichnet;
3. Die Batterie abnehmen und entfernen.

Leere Batterien dürfen, gleichgültig, um welchen Batterietyp es sich handelt, keinesfalls über den Hausmüll, durch Verbrennung oder im Wasser entsorgt werden.

Alle Altbatterien müssen recycelt oder über entsprechende Sammelstellen entsorgt werden.

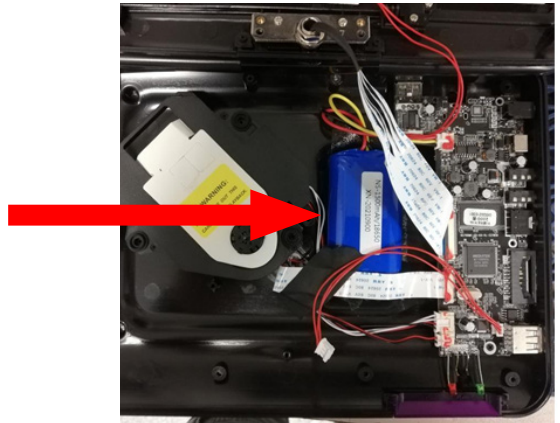



ATENCIÓN

RIESGO DE DESCARGA ELÉCTRICA
NO EXPONER
CON LLUVIA Y HUMEDAD



ATENCIÓN: NO ABRA EL APARATO. EN EL INTERIOR NO HAY COMANDOS MANIPULABLES POR EL USUARIO O PIEZAS DE REPUESTO. PARA TODAS LAS OPERACIONES DE SERVICIO, COMUNÍQUESE CON UN CENTRO DE SERVICIO TREVI AUTORIZADO



VOLTAJE PELIGROSO

Este símbolo que se muestra en la parte posterior del aparato y en este manual indica la presencia dentro de este aparato de componentes que operan a alto voltaje, no lo abra para evitar el riesgo de descarga eléctrica.



ATENCIÓN

Este símbolo que se muestra en la parte posterior del dispositivo y en este manual indica la presencia en ellos de instrucciones importantes para un uso seguro. Léalos atentamente antes de utilizar el aparato.



ADVERTENCIAS SOBRE EL LÁSER

Este aparato está equipado con un sistema de lectura de rayo láser. Si bien el láser es de baja potencia y con un dispositivo de seguridad que impide que funcione con la puerta abierta, observe estrictamente las siguientes advertencias:

- NO COLOQUE SU OJO CERCA DEL LENTE LÁSER CON EL APARATO ABIERTO, PELIGRO DE LESIÓN DE LA RED.
- NO INTENTE DESARMAR NI MANIPULAR LA UNIDAD LÁSER, PELIGRO DE ABSORCIÓN DE RADIACIÓN.

INSTALACIÓN

- Coloque el reproductor sobre una superficie plana y sin vibraciones.
- Asegúrese de que haya suficiente espacio a su alrededor (al menos 4-5 cm.) Para asegurar una buena ventilación.
- **En particular, no coloque el reproductor encima de otros aparatos que produzcan mucho calor, como amplificadores de alta potencia.**
- No bloquee las ranuras de ventilación.
- No utilice el aparato en ambientes demasiado calientes o demasiado húmedos.
- El aparato no debe exponerse a goteos o salpicaduras de agua. No se deben colocar objetos llenos de líquido, como jarrones, sobre el aparato.
- Si penetran líquidos en el interior del aparato, desconecte inmediatamente el enchufe de la toma de corriente y lleve el aparato al centro de servicio autorizado TREVI más cercano.
- No se deben colocar sobre el aparato fuentes de llamas vivas, como velas encendidas.
- Conserve el manual para consultarlo en el futuro.

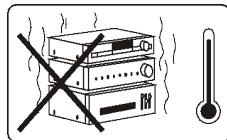
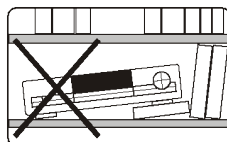

CUIDADO Y MANTENIMIENTO: Para la limpieza, recomendamos utilizar un paño suave ligeramente humedecido. Evite disolventes o sustancias abrasivas.

IMPORTANTE: La buena construcción de este aparato garantiza su perfecto funcionamiento durante mucho tiempo. Sin embargo, en caso de surgir algún problema, será aconsejable consultar con el Centro de Servicio autorizado más cercano.

TREVI sigue una política de investigación y desarrollo continuos. Por tanto, los productos pueden tener características distintas a las descritas.

DESCRIPCIÓN DEL PRODUCTO

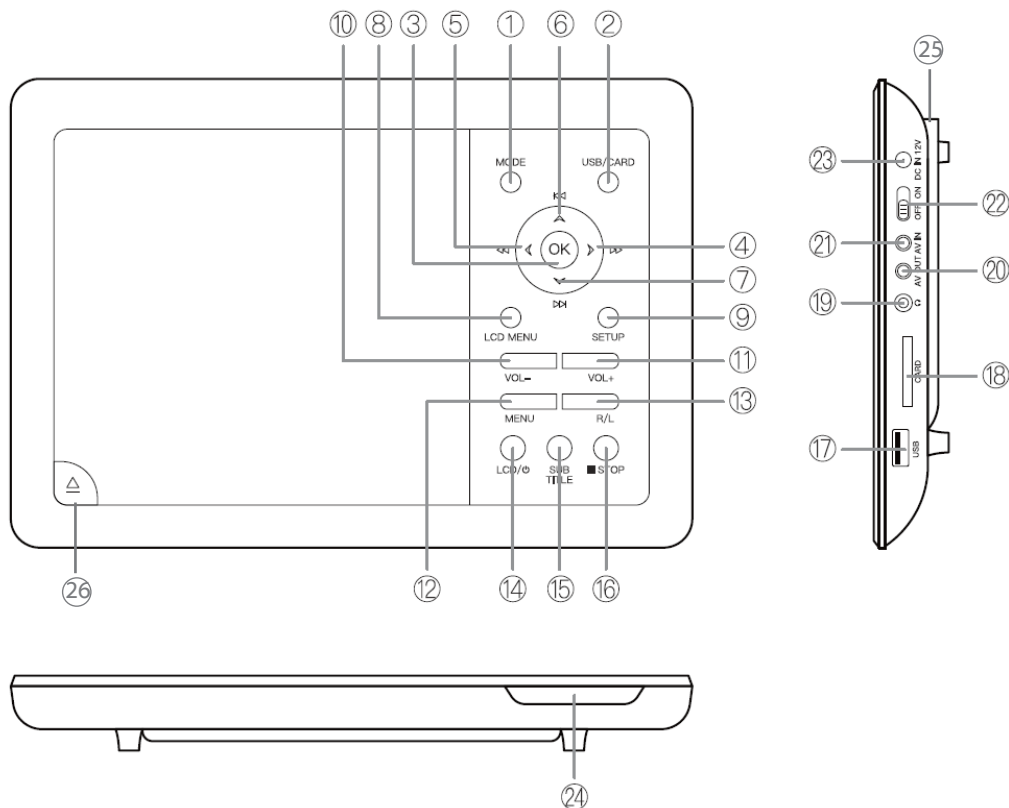

INTRODUCCIÓN DEL BOTÓN

- | | |
|--|---|
| <ul style="list-style-type: none"> 1. Botón MODE 2. Botón USB/CARD 3. Botón OK + PLAY/PAUSE 4. Botón ►►, avance rápido 5. Botón ◀◀, rebobinado rápido 6. Botón ◀◀, Anterior 7. Botón ►►, Siguiente 8. Botón LCD MENU 9. Botón SETUP 10. Botón VOL - 11. Botón VOL+ 12. Botón MENU 13. Botón R/L | <ul style="list-style-type: none"> 14. Botón LCD 15. Botón SUBTITLE 16. Botón STOP ■ 17. USB 18. Tarjeta SD 19. Puerto de audio de 3,5 mm 20. SALIDA AV 21. AV IN 22. Interruptor de encendido ENCENDIDO/APAGADO 23. Puerto de carga 12V ⎓ 24. Juego USB, para conexión de Gamepad 25. USB Game, for Gamepad connection 26. Botón de apertura de la puerta de DVD/CD |
|--|---|

CONTROL REMOTO

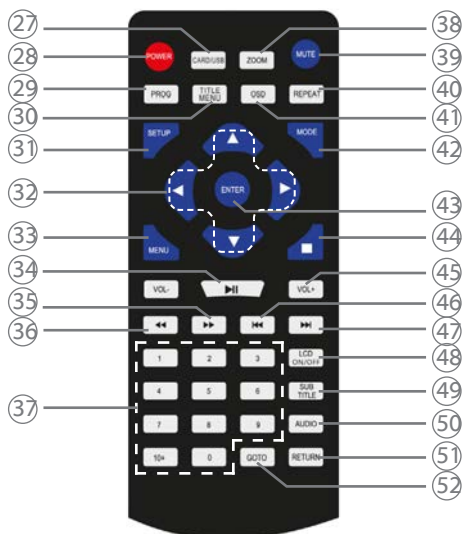

INTRODUCCIÓN DEL BOTÓN

- | | |
|----------------------------|----------------------|
| 27. Botón CARD/USB | 40. Botón REPEAT |
| 28. Botón POWER | 41. Botón OSD |
| 29. Botón PROG | 42. Botón MODE |
| 30. Botón TITLE/MENU | 43. Botón ENTER |
| 31. Botón SETUP | 44. Botón STOP ■ |
| 32. Botones de navegación | 45. Botón VOL+/VOL- |
| 33. Botón MENU | 46. Botón PREV ◀◀ |
| 34. Botón PLAY/PAUSE ▶ /II | 47. Botón NEXT ▶▶ |
| 35. Botón FWD ▶▶ | 48. Botón LCD ON/OFF |
| 36. Botón REV ◀◀ | 49. Botón SUBTITLE |
| 37. Teclado numérico | 50. Botón AUDIO |
| 38. Botón ZOOM | 51. Botón RETURN |
| 39. Botón MUTE | 52. Botón GOTO |

REEMPLAZO DE LA BATERÍA DEL CONTROL REMOTO

Antes de usar el control remoto, inserte las baterías como se describe a continuación:

1. Quite la tapa del compartimiento de la batería como se muestra en la figura;
2. Inserte 2 pilas tamaño "AAA" prestando atención a las polaridades indicadas y cierre la tapa.

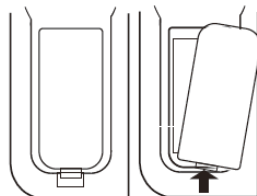

USO Y CARGA DE LA BATERÍA

Este DVD portátil utiliza una batería de litio recargable en su interior. Cuando se complete la carga, funcionará sin necesidad de enchufarlo a una toma de corriente.

La fuente de alimentación suministrada funciona con una corriente de 110-240V ~ 50/60Hz.

Solo cargue la batería **cuando el reproductor esté apagado** y en interiores.

1. Inserte el enchufe de la fuente de alimentación en la toma para fuente de alimentación externa (23) y el enchufe en una toma de corriente;

NOTA: use solo la fuente de alimentación suministrada, diferentes dispositivos pueden tener diferente polaridad y/o voltajes.

2. El indicador de carga de la batería en el frente (24) se volverá rojo. Cuando se complete la carga, el indicador se apagará.

El tiempo para una carga completa es de aproximadamente 4 horas.

Cuando la batería **está completamente cargada**, la autonomía del reproductor es de aproximadamente 3 horas en modo DVD.

ADVERTENCIA PARA EL USO CORRECTO DE LA BATERÍA RECARGABLE

- Recargue la batería a una temperatura entre 5° C y 35° C.
- No alargar la recarga más allá de los tiempos indicados para evitar el riesgo de sobrecalentamiento y explosión.
- Cargar la batería más allá de los tiempos indicados o un período prolongado de inactividad puede reducir su duración.
- La batería recargable está sujeta a desgaste y su capacidad disminuye gradualmente.
- Para extender la vida útil de la batería, úsela cuando esté completamente cargada hasta que esté completamente descargada, luego cárguela completamente nuevamente antes de usarla nuevamente. Cargar una batería que no esté completamente agotada acortará su vida útil. En este caso, repita el ciclo completo de carga/descarga varias veces.
- Evite cargar la batería por la noche.

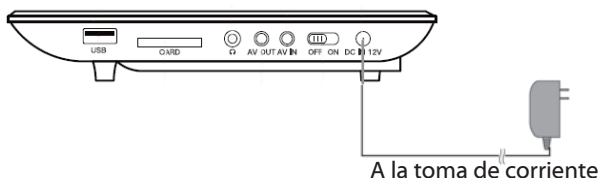

ALIMENTACION 12V

El cable suministrado le permite alimentar el dispositivo con la batería del automóvil a través de la toma del encendedor de cigarrillos.

Inserte el enchufe en la toma de corriente externa (23) y el adaptador apropiado en la toma del encendedor de cigarrillos del automóvil. Al mismo tiempo que utiliza el lector a través del cable del encendedor de cigarrillos suministrado, la batería también se recargará.

NOTA: no se recomienda utilizar el lector durante mucho tiempo con el motor apagado para evitar agotar la batería del automóvil.

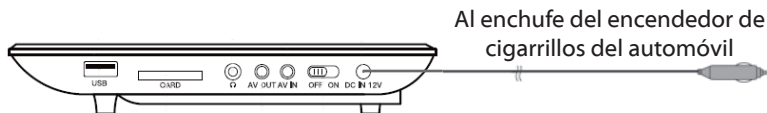

CONEXIÓN A LA TV

Si desea conectar el dispositivo a un televisor, debe usar el cable A/V (Jack/RCA).

1. Conecte la toma del cable A/V a la toma AV OUT (20) del reproductor;
2. Conecte los conectores RCA del cable A/V a la entrada AV del televisor, respetando los colores de las señales: amarillo para el video, rojo para el canal de audio derecho y blanco para el canal de audio izquierdo (consulte el manual de su TV).

UTILIZAR EL DISPOSITIVO COMO MONITOR

Si desea utilizar el dispositivo como monitor, debe utilizar el cable A/V (Jack/RCA).

1. Conecte la toma del cable A/V a la toma AV IN (21) del reproductor;

2. Conecte los conectores RCA del cable A/V a la salida AV del televisor, respetando los colores de las señales: amarillo para el video, rojo para el canal de audio derecho y blanco para el canal de audio izquierdo (consulte el manual de su TV).

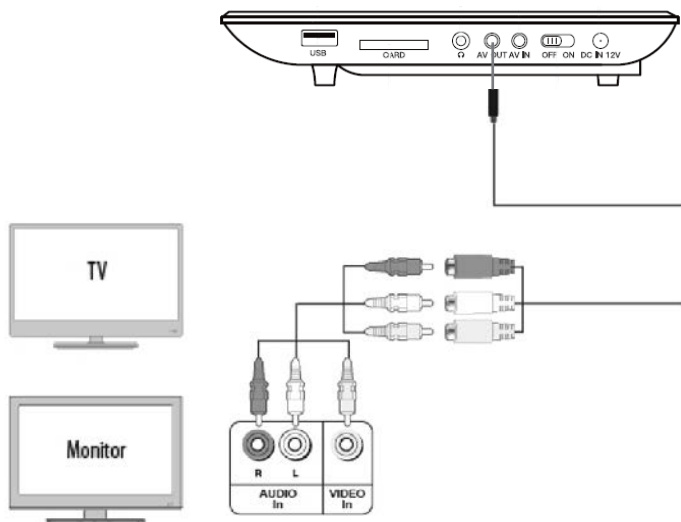

CONEXIÓN AURICULARES

Puede conectar auriculares o auriculares con un conector estéreo de 3,5 mm a la toma de auriculares (19).

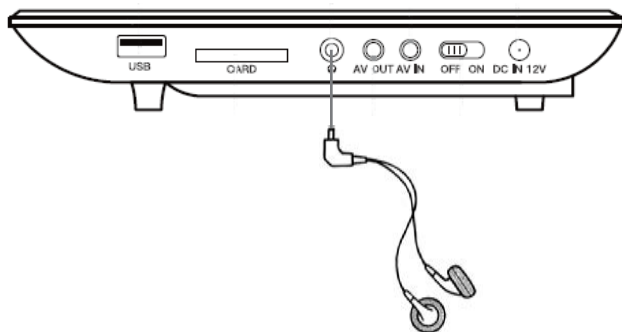

Para evitar posibles daños auditivos, limite la cantidad de tiempo que escuche a un volumen alto.

CONEXIÓN MEDIANTE TOMA USB

A este lector es posible conectar, a través de la entrada USB (17) lateral, un dispositivo de memoria USB, o, a través de la entrada de tarjeta SD (18), una memoria SD.

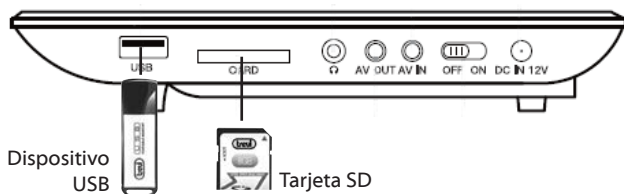

ENCENDIDO/ APAGADO

1. Mueva el interruptor de ON/OFF (22) a la posición de ON (ENCENDIDO) para encender el reproductor.
2. Mueva el interruptor de ON/OFF (22) a la posición de OFF (APAGADO) para apagar el reproductor.

OPERACIÓN BÁSICA

AJUSTE DE VOLUMEN

Para ajustar el volumen, mantenga presionados los botones VOL -/VOL + (10/11) en el reproductor o usando los botones VOL -/+ (45) en el control remoto.

FUNCION MUTE

Le permite excluir completamente el audio del reproductor.

1. Presione el botón MUTE (39) en el control remoto, la palabra "MUTE" aparecerá en la pantalla y el audio se silenciará.
2. Presione el botón MUTE (39) en el control remoto por segunda vez para restaurar el audio, el mensaje "MUTE Off" aparecerá en la pantalla durante unos segundos.

REPRODUCCIÓN DE UN DISCO DVD/ CD AUDIO

A menos que se especifique lo contrario, los comandos del control remoto también se refieren a los comandos del reproductor.

REPRODUCCIÓN DE UN DISCO DVD/ CD

1. Encienda el reproductor;
2. Abra el compartimiento del disco presionando el botón de apertura de la puerta del DVD/CD (26);
3. Inserte un disco DVD/CD con los títulos hacia arriba;
4. Cierre el compartimiento del disco, el mensaje "Cargando" aparecerá en la pantalla para indicar que el disco ha sido cargado;
5. El DVD/CD se reproducirá automáticamente.

DETENER LA REPRODUCCIÓN

1. Presione el botón STOP ■ (44) una vez para detener la reproducción momentáneamente;
2. Pulse de nuevo el botón STOP ■ (44) para detener definitivamente la reproducción;
3. Presione el botón OK (3) en la unidad, o el botón PLAY/PAUSE ▶/II (34) en el control remoto para reanudar la reproducción del disco desde el principio.

SALTAR AL VIDEO/CAPÍTULO/PISTA ANTERIOR/SIGUIENTE

Presione el botón PREV◀◀ (46) para ir al video/capítulo anterior o el botón NEXT▶▶ (47) para ir al siguiente video/capítulo.

BÚSQUEDA RÁPIDA

1. Presione el botón FWD▶▶ (35) para avanzar rápidamente las imágenes.
2. Presione el botón REV◀◀ (36) para retroceder rápidamente las imágenes.
3. Cada vez que se presiona el botón, la velocidad aumenta:
Los indicadores numéricos en la pantalla junto al símbolo ◀◀ - ▶▶ indican la velocidad (x2 - x4 - x8 - x16 - x32).
4. Para volver a la reproducción normal, presione el botón PLAY/PAUSE ▶/II (34).

FUNCIÓN DE REPETICIÓN

1. Presione el botón REPEAT (40) una vez para repetir el mismo capítulo una y otra vez, "Chapter" aparece en la pantalla.

1. Presione el botón REPEAT (40) por segunda vez para repetir el mismo título una y otra vez, el mensaje **"Título"** aparecerá en la pantalla.
2. Presione el botón REPEAT (40) tres veces para repetir todos los títulos de forma continua, aparecerá **"All"** en la pantalla.
3. Para desactivar la función de repetición, presione el botón REPEAT (40) una cuarta vez, **no aparecerá ninguna escritura** en la pantalla.

FUNCIÓN GOTO

1. Presione el botón GOTO (52) para ir directamente a un capítulo específico del video mostrado; aparecerá una barra donde puede seleccionar el número de su capítulo favorito;
2. Con el teclado numérico (37), ingrese el número de capítulo.

FUNCIÓN ZOOM

1. Presione el botón ZOOM (38) varias veces para ampliar la imagen mostrada en la pantalla;
2. Los indicadores numéricos en la pantalla indican el tamaño de la imagen (Zoom 2, Zoom 3, Zoom 4, Zoom 1/2, Zoom 1/3, Zoom 1/4);
3. Para volver a la reproducción normal, presione el botón ZOOM (38) hasta que el indicador deje de aparecer y la imagen vuelva al formato estándar.

FUNCIÓN OSD

1. Presione el botón OSD (41) en secuencia para ver la información relacionada con el título/capítulo, el tiempo transcurrido y el tiempo restante directamente en la pantalla;
2. Siga presionando el botón OSD (41) hasta que desaparezca la información para salir de la función OSD.

FUNCIÓN DE AUDIO

1. Si el disco está diseñado para cambiar el idioma de escucha durante la reproducción (consulte el empaque del disco para estar seguro), presione el botón AUDIO (50) para seleccionar el deseado;
2. La pantalla muestra los idiomas (por ejemplo, 1 italiano, 2 inglés) y los canales disponibles (Ch 5.1 para indicar los 5.1 canales de Dolby Digital, Ch 2 para indicar 2 canales estéreo, etc.).

FUNCIÓN SUBTÍTULO

1. Si el disco está configurado para subtítulos (consulte el empaque del disco para asegurarse) presione el botón SUBTITLE (49) para seleccionar el que desea;
2. La indicación de idioma aparece en la pantalla (por ejemplo, 1 italiano, 2 inglés);
3. Para desactivar esta función, presione el botón SUBTITLE (49) en secuencia, hasta que aparezca el mensaje **"Subtitle Off"** en la pantalla.

FUNCIÓN DE TÍTULO

1. Presione el botón TITLE/MENU (30) para mostrar el menú de títulos del disco DVD.

NOTA: El DVD debe estar preparado para esta opción, de lo contrario la función no será efectiva.

JUGAR JUEGOS

1. Conecte el gamepad suministrado a la toma USB Game (25);
2. Abra la puerta del CD e inserte el disco del juego suministrado;
3. Seleccione el juego y presione la tecla ENTER (43) para iniciarlo.

FUNCIONAMIENTO DEL MENÚ DE CONFIGURACIÓN

Su reproductor tiene un menú de configuración que puede utilizar para ajustar la configuración.

Para utilizar el menú de configuración:

1. Presione el botón SETUP (31). El menú de configuración: la página principal se muestra con la configuración general resaltada.



2. Presione ◀ o ▶ para seleccionar la opción de menú que desee, luego presione el botón OK (3) para confirmar.
3. Presione ▲ o ▼ para seleccionar una opción.
4. Presione ◀◀ o ▶▶ para cambiar la configuración, luego presione el botón OK (3) para confirmar.
5. Repita del Paso 2 al Paso 4 para cambiar otras opciones del menú.
6. Presione el botón SETUP (31) para salir.

CONFIGURACIÓN GENERAL

Seleccione para ajustar lo siguiente:

- **Pantalla de TV:** selecciona la relación de aspecto. Puedes elegir:
 - Normal/PS: seleccione esta opción cuando el reproductor esté conectado a un televisor normal (relación de aspecto 4: 3). Las imágenes de pantalla ancha se muestran en la pantalla, pero algunas partes se recortan automáticamente.
 - Normal/LB: seleccione esta opción cuando el reproductor esté conectado a un televisor normal (relación de aspecto 4: 3). Las imágenes de pantalla ancha se muestran en la pantalla con una banda negra en la parte superior e inferior.
 - Wide muestra la imagen de video en pantalla completa cuando su reproductor está conectado a un televisor de pantalla ancha (relación de aspecto 16: 9).
- **Marca de ángulo:** si esta opción está activada y el DVD que está viendo tiene varios ángulos de visión, el icono aparece en escenas que tienen varios ángulos de visión.
- **Idioma de OSD:** selecciona el idioma para el menú de configuración. Puede seleccionar inglés, francés, alemán, italiano, etc.
- **Salva pantallas:** cuando esta opción está activada, el reproductor muestra un protector de pantalla cuando la misma imagen permanece en la pantalla durante cinco minutos.
- **Última memoria:** esta opción permite activar o desactivar la función de memoria, es decir, permite que el dispositivo continúe jugando desde donde el usuario lo dejó o antes de apagar el dispositivo.
- **MP3 lyric:** Esta opción le permite Activar o Desactivar la visualización del texto, durante la reproducción, de las canciones MP3 si están presentes en el archivo.

CONFIGURACIÓN DE AUDIO

- **Downmix:** le permite configurar el modo de salida de audio estéreo del reproductor. Puede elegir entre: Lt/Rt y Stereo.
- **Dual Mono:** salida mono en los altavoces.

CONFIGURACIÓN DEL PANEL

Seleccione para ajustar lo siguiente:

- **Definición:** puede seleccionar alto, medio, bajo nivel
- **Brightness (Brillo):** aumenta el brillo para agregar más luz a las áreas oscuras de la imagen o disminuye el brillo para agregar más oscuridad a las áreas claras de la imagen.
- **Contrast (Contraste):** aumenta el nivel de contraste para ajustar las áreas blancas de la imagen o disminuye el nivel de contraste para ajustar las áreas negras de la imagen.
- **Saturación:** Ajusta la saturación del color.

- **Hue (Tono):** aumenta el nivel de color para agregar más verde a los tonos de piel o disminuye el nivel de color para agregar más púrpura a los tonos de piel.

PREFERENCIA

Seleccione para ajustar lo siguiente:

- **Tipo de TV:** selecciona el tipo de TV. Las opciones son PAL (típicamente Europa) o NTSC o AUTO.
- **Audio:** Selecciona el idioma del audio. Si el idioma que selecciona no está grabado en el DVD, su reproductor reproduce el idioma de audio predeterminado.
- **Subtítulos:** seleccione el idioma de los subtítulos. Si el idioma que selecciona no está grabado en el DVD, su reproductor muestra el idioma de subtítulos predeterminado.
- **Menú de disco:** selecciona el idioma del menú del DVD. Si el idioma que selecciona no está grabado en el DVD, su reproductor muestra el idioma predeterminado.
- **Parental:** bloquea la reproducción de DVD según las clasificaciones. Seleccione esta opción para configurar el nivel de control parental. Las opciones incluyen: KID SAFE, G, PG, PG 13, PGR, R, Nc17 y ADULT. El valor predeterminado es ADULTO.
- **Contraseña:** le permite activar o desactivar la inserción de una contraseña e ingresar una contraseña preferida.
- **Por Defecto:** restablece todas las configuraciones excepto la contraseña y los controles parentales a los valores predeterminados de fábrica.

ESPECIFICACIÓN

General

Tamaño del panel:.....TFT LCD de 9 (16:9)
 Relación de pantalla:.....16:9/4:3
 Fuente de alimentación:.....Adaptador de CC: 100-240V ~ 50/60Hz, OUT: 12V \pm 1A
 Batería de litio de 7.4V \pm 1800mAh
 Consumo de energía:.....<10W
 Láser semiconductor:.....Longitud de onda 650nm/795nm
 Respuesta de frecuencia:.....20Hz - 20kHz (1dB)
 S/N de audio:.....>80dB
 Rango dinámico:.....>85dB
 Dimensiones:.....240x171x42mm

Video y audio

Formatos de video compatibles.....MPEG4, DVD, VCD, SVCD
 Formatos de audio compatibles:.....DVD, CD Audio, CDr, CDrw, MP3
 Sistema de señal:.....NTSC/PAL
 Salida de video:.....1Vpp (75ohm)
 Salida de audio:.....1,4Vms/10KOhm



Precauciones para la correcta eliminación del producto.

El símbolo que se muestra en el equipo indica que los residuos deben eliminarse en “recogida selectiva”, por lo que el producto no debe eliminarse junto con los residuos urbanos. El usuario debe llevar el producto a “centros de recolección de residuos separados” especiales proporcionados por el gobierno local, o entregarlo al minorista contra la compra de un nuevo producto. La recogida selectiva de residuos y las operaciones posteriores de tratamiento, reciclaje y eliminación promueve la producción de equipos con materiales reciclados y limita los efectos negativos sobre el medio ambiente y la salud provocados por el manejo inadecuado de los residuos. La eliminación ilegal del producto conlleva la aplicación de sanciones administrativas.

NOTA INFORMATIVA SOBRE LA REMOCIÓN Y LA ELIMINACIÓN DE LAS BATERÍAS

Atención: ¡Esta operación debe ser realizada exclusivamente por personal técnico especializado!

PROCEDIMIENTO PARA LA REMOCIÓN DE LA BATERÍA

¡Realizar esta operación sólo cuando el aparato no está conectado a la red eléctrica!

1. Quite los tornillos que cierran la parte inferior del aparato;
2. Individúe la batería indicada por la flecha en la figura;
3. Desconéctela y retírela.

No eche ningún tipo de batería, una vez agotada, en los residuos domésticos, en el fuego o en el agua. Las baterías agotadas deben ser recicladas o eliminadas en los centros de recogida específicos.

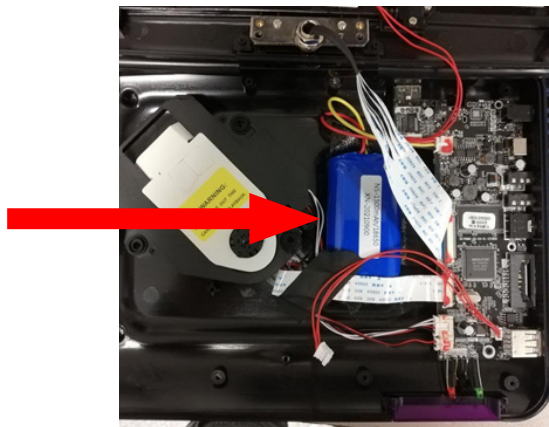

Dichiarazione di conformità UE semplificata

Il fabbricante TREVI S.p.a. dichiara che il tipo di apparecchiatura PDX 1409S2
è conforme alla direttiva 2014/53/EU.

Il testo completo della dichiarazione di conformità UE è disponibile al seguente indirizzo internet:

<https://www.trevi.it/dms/zidi/TREVI/DOCPDX1409S2.pdf>

Simplified EU Declaration Of Conformity

Hereby TREVI S.p.a declares that the radio equipment type
"DVD player" model PDX 1409S2

is in compliance with Directive 2014/53/EU.

The full text of the EU declaration of conformity is available at the following internet address

<https://www.trevi.it/dms/zidi/TREVI/DOCPDX1409S2.pdf>



EN If you will not find your language on the instruction manual, please go on our website www.trevi.it to find it

FR Si vous ne trouvez pas votre langue sur le mode d'emploi, veuillez vous visiter sur notre site
Web www.trevi.it de le trouver

DE Wenn Sie Ihre Sprache auf die Bedienungsanleitung nicht finden, gehen Sie bitte auf unsere
Webseite www.trevi.it zu finden

ES Si no encuentras tu idioma en el manual de instrucciones, por favor vaya a nuestra página
web www.trevi.it se encuentra

PT Se você não vai encontrar sua língua sobre o manual de instruções, por favor, vá em nosso
site www.trevi.it para encontrá-lo



Trevi S.p.A.
Strada Consolare Rimini-San Marino, 62
47924 RIMINI (RN) Italy
Tel. 0541/756420 - Fax 0541/756430
www.trevi.it - E-mail: info@trevi.it



Made in China