



SB 8316 TV

Guida d'uso

User guide

**SOUNDBAR STEREO 2.0 CON WIRELESS AUDIO/USB**

Manuale d'uso e collegamento

**SOUNDBAR 2.0 STEREO MIT AUDIO WIRELESS/ USB**

Gebrauchs- und Anschlussbuch

**2.0 SOUNDBAR STEREO WITH AUDIO WIRELESS/USB**

Connection and Operation Manual

**SOUNDBAR STEREO 2.0 CON AUDIO WIRELESS/ USB**

Manual para el uso y la conexión

**SOUNDBAR 2.0 STEREO AVEC AUDIO WIRELESS/USB**

Mode d'emploi et branchement

**BARRA DE SOM ESTÉREO 2.0 COM ÁUDIO/USB SEM FIO**

Manual de utilizador e ligação

WIRELESS  
AUDIO

2.0  
SOUND

60 W

USB  
player

4 EQ

OPTICAL  
input



Per informazioni integrative ed aggiornamenti su questo prodotto visita [www.trevi.it](http://www.trevi.it)  
For additional information and updates of this product see [www.trevi.it](http://www.trevi.it)

## AVVERTENZE E NOTE D'USO

- Posizionare l'apparecchio su una superficie piana.
- Posizionare l'apparecchio in modo che ai suoi lati ci sia sempre abbastanza spazio per la libera circolazione dell'aria (almeno 10 cm).
- Non collocare nessun oggetto sopra l'apparecchio.
- L'apparecchio non deve essere esposto a stitilicidio o a spruzzi d'acqua. Nessun oggetto pieno di liquido, quali vasi, deve essere posto sull'apparecchio.
- Se dei liquidi penetrano all'interno dell'apparecchio scollegare immediatamente la spina dalla presa e portare l'apparecchio al più vicino centro assistenza autorizzato TREVI.
- Nessuna sorgente di fiamma nuda, quali candele accese, deve essere posta sull'apparecchio.
- I cavi devono essere nascosti e protetti onde evitare l'inciampo da parte di qualcuno e la conseguente caduta dell'apparecchio.
- Tenere l'apparecchio lontano dai seguenti luoghi:
  - vicino a campi magnetici;
  - vicino a fonti di calore (caloriferi, stufe, raggi diretti del sole, ecc...);
  - vicino a zone umide (stanze da bagno, piscine, ecc...);
 zone polverose;zone soggette a forti vibrazioni.
- Scollegare il cavo di alimentazione durante i temporali o per lunghi periodi di inutilizzo.
- Istruire al corretto utilizzo bambini e persone con scarse conoscenze del prodotto.
- Ascoltare a volume alto per lungo tempo, potrebbe danneggiare il vostro udito.
- Conservare il seguente manuale d'uso.

## CURA E MANUTENZIONE

Per la pulizia si consiglia l'uso di un panno morbido, leggermente inumidito. Evitate solventi o sostanze abrasive.

## IMPORTANTE

La buona costruzione di questo apparecchio ne garantisce per lungo tempo il perfetto funzionamento. Se tuttavia dovesse presentarsi qualche inconveniente, sarà opportuno consultare il più vicino Centro Assistenza autorizzato TREVI.

TREVI persegue una politica di continua ricerca e sviluppo. Pertanto i prodotti possono presentare caratteristiche diverse da quelle descritte.

## DESCRIZIONE CONNETTORI/COMANDI

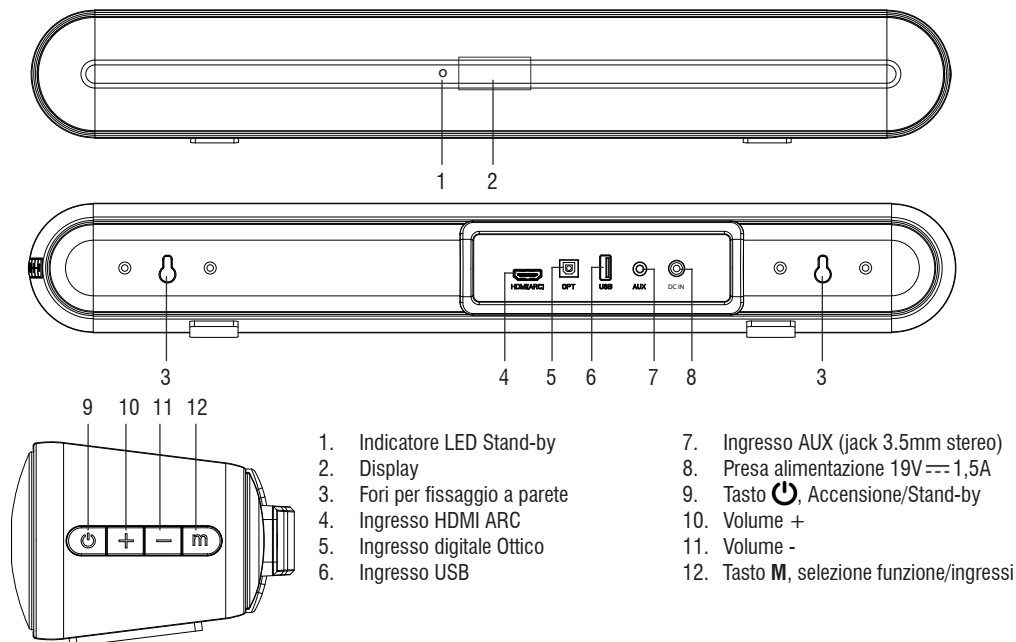

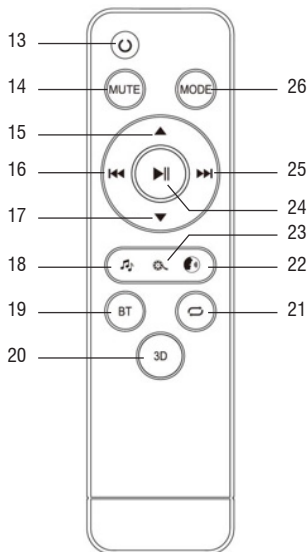

### TASTI TELECOMANDO:

13. Tasto Accensione/Stand-by
14. Tasto MUTE, disattivazione/attivazione audio
15. Tasto ▲ aumento Volume
16. Tasto ◀◀, selezione traccia precedente
17. Tasto ▼ diminuzione Volume
18. Tasto , equalizzazione audio per ascolto Musica
19. Tasto BT funzione Wireless
20. Tasto 3D, equalizzazione audio per ascolto con effetto 3D
21. Tasto ripetizione singolo Brano/tutti (funzione USB)
22. Tasto , equalizzazione audio per ascolto Vocale
23. Tasto , equalizzazione audio per FILM
24. Tasto , riproduzione/pausa.
25. Tasto ▶▶, selezione traccia successiva
26. Tasto MODE: selezione funzione/ingressi

### INSERIMENTO E SOSTITUZIONE BATTERIE TELECOMANDO

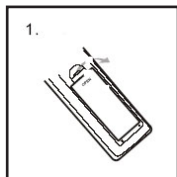

1. Rimuovere il coperchio nella parte posteriore del Telecomando

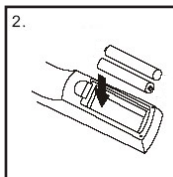

2. Inserire 2 batterie formato "AAA" facendo attenzione alle polarità indicate

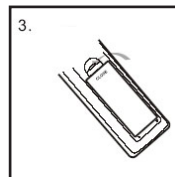

3. Richiudere il coperchio del Telecomando

### NOTA INSTALLAZIONE

Nell'installazione della SB 8316TV con TV al di sotto dei 24 pollici di dimensione, potrebbe essere necessario rialzare il TV in modo che la Soundbar non si frapponga tra ricevitore infrarosso del TV e il segnale del telecomando.

### ALIMENTAZIONE

Collegare lo spinotto dell'alimentatore in dotazione alla presa 19V --- posta sul retro dell'apparecchio (8). Collegare l'alimentatore in dotazione ad una presa elettrica. Non collegare l'apparecchio a prese con tensione diversa da quella indicata.

### ACCENSIONE/STANDBY E AUTO SPEGNIMENTO

- Premere il tasto accensione/standby (9) sull'unità oppure il tasto (13) del telecomando per accendere l'apparecchio;
- Tenere premuto per 2 secondi il tasto accensione/standby (9) sull'unità oppure premere semplicemente il tasto (13) del telecomando per portare l'apparecchio in modalità stand-by; l'indicatore Led (1) si accenderà;
- Questo dispositivo è dotato di funzione AutoPower Off; questa funzione permette lo spegnimento automatico in assenza di segnale audio sugli ingressi dopo 15 minuti.



#### Nota:

- Nel caso la Sound bar non rispondesse ai comandi o non funzionasse correttamente, scollegare l'alimentatore dalla presa di rete per 30 secondi per effettuare un reset (vedi capitolo "Problemi e soluzioni").

## REGOLAZIONE VOLUME E FUNZIONE MUTE

E' possibile regolare il volume dell'apparecchio con i tasti di regolazione volume (10, 11 sul dispositivo; 15,17 del telecomando)

- Premere il tasto + o ▲ per aumentare il volume del dispositivo.
- Premere il tasto - o ▼ per diminuire il volume.

**FUNZIONE MUTE:** e' possibile attivare la funzione di esclusione audio dell'apparecchio tramite il tasto MUTE (14) del telecomando; con la funzione MUTE attiva, l'indicazione sul display comincerà a lampeggiare. Per riattivare l'ascolto premere nuovamente il tasto MUTE (14).



### Attenzione:

- *Alcune uscite audio a cui si collega la Soundbar (come la presa uscita cuffie) possono avere una propria regolazione del volume: assicurarsi di aver regolato sul dispositivo sorgente un adeguato livello audio in uscita altrimenti la Soundbar anche al massimo volume suonerà piano.*
- *In caso il suono riprodotto dalla Soundbar risulti distorto significa che il segnale in ingresso e' troppo forte: abbassare il volume della Soundbar o regolare sul dispositivo sorgente un livello audio in uscita piu' basso.*
- *Nel caso di collegamento ad un Tv tramite uscita cuffie, può capitare che l'audio riprodotto dalla Soundbar risulti basso anche al massimo volume; in questo caso provare a collegare la Soundbar all'uscita audio-scart tramite un adattatore (non fornito).*

## PRE EQUALIZZAZIONI

La sound bar dispone di un sistema di equalizzazione pre impostato, premere uno dei tasti (18, 20, 22, 23) del telecomando in base al tipo di ascolto che si sta effettuando:

- Premere il tasto 🎵 (18) equalizzazione audio per ascolto Musica.
- Premere il tasto 3D (20) equalizzazione audio per ascolto con effetto surround.
- Premere il tasto 🗣️ (22) equalizzazione audio per ascolto Vocale.
- Premere il tasto 🎬 (23) equalizzazione audio per FILM.

## INGRESSO HDMI (ARC)

La funzione HDMI ARC è progettata per ridurre il numero di cavi di collegamento tra un TV e una soundbar. Il segnale audio è in grado di viaggiare in entrambe le direzioni da e verso gli altoparlanti, migliorando così la qualità del suono e la latenza del segnale. Per collegare il TV alla sound bar con HDMI ARC, controllare che il cavo sia un HDMI 1.4 o superiore. La funzionalità HDMI ARC è disponibile **solo utilizzando l'apposita uscita (HDMI ARC)** sul TV o su altro dispositivo.

È possibile che si debba modificare le impostazioni degli altoparlanti esterni sul TV per attivare i comandi HDMI ARC.

1. Collegare l'uscita HDMI (ARC) del vostro TV o di un qualsiasi altro dispositivo **compatibile con funzione HDMI ARC** alla porta HDMI ARC (4) della soundbar utilizzando un cavo HDMI 1.4 (non in dotazione);
2. Andare nel Menu del vostro TV e assicurarsi che l'uscita HDMI ARC sia attivata. Fare riferimento al manuale istruzioni del vostro TV per sapere come e dove poter attivare questa uscita;
3. Premere ripetutamente il tasto **M** (12) sull'unità oppure il tasto MODE (26) del telecomando fino a quando non verrà visualizzata la scritta "ARC" sul display;
4. L'audio del televisore verrà automaticamente disattivato dai suoi speakers e commutato sulla sound bar; la regolazione del volume potrà essere effettuata utilizzando il telecomando del vostro TV oppure quello della sound bar.

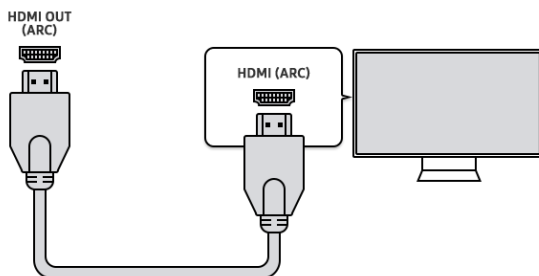

## INGRESSO AUX

1. Utilizzare un cavo con presa jack 3.5mm Stereo per collegare l'ingresso AUX (7) posto sul retro della sound bar all'uscita cuffie/audio del TV o di un altro dispositivo sorgente;
2. Accendere l'apparecchio e premere più volte il tasto **M** (12) sull'unità oppure il tasto MODE (26) del telecomando fino a quando non verrà visualizzata la scritta "AUX" sul display; il segnale presente sull'ingresso AUX verrà automaticamente riprodotto;
3. Per una corretta riproduzione sonora fare riferimento al capitolo REGOLAZIONE VOLUME E FUNZIONE MUTE e PRE EQUALIZZAZIONI.

## INGRESSO USB

1. Inserire una memoria USB nell'ingresso (6);
2. Accendere l'apparecchio, il contenuto della USB verrà automaticamente riprodotto; se così non fosse, premere più volte il tasto **M** (12) sull'unità oppure il tasto MODE (26) del telecomando fino a quando non verrà visualizzata la scritta "USB" sul display;
3. Premere il tasto **▶||** (24) del telecomando per arrestare momentaneamente la riproduzione. Ripremerlo per riprendere la riproduzione;
4. Utilizzare i tasti **◀◀** (16) e **▶▶** (25) del telecomando per passare alla traccia precedente o successiva.

## INGRESSO OTTICO

1. Utilizzare un cavo ottico digitale (non incluso) per collegare l'ingresso Digitale OTTICO (5) all'uscita ottica digitale del TV o di un altro dispositivo;
2. Accendere l'apparecchio e premere più volte il tasto **M** (12) sull'unità oppure il tasto MODE (26) del telecomando fino a quando non verrà visualizzata la scritta "OPT" sul display.

**Note:**

- *Prima di connettere il cavo ottico, assicurarsi di rimuovere il coperchio di protezione della spina se il vostro cavo ne è dotato.*
- *Su alcuni TV o dispositivi e' necessario abilitare l'uscita ottica digitale.*
- *Per la riproduzione da questo ingresso e' necessario impostare sul dispositivo sorgente l'audio digitale PCM.*

## FUNZIONAMENTO WIRELESS

1. Accendere l'apparecchio e premere più volte il tasto **M** (12) sull'unità fino a quando non verrà visualizzata la scritta "BT" sul display, oppure il tasto BT (19) del telecomando;
2. Il sistema entrerà automaticamente in modalità ricerca, se così non fosse premere per qualche secondo il tasto BT (19);
3. Attivare la funzionalità Bluetooth® sul dispositivo esterno da accoppiare;
4. Avviare la ricerca dei dispositivi. Al termine selezionare il dispositivo "SB 8316TV";
5. Inserire la password "0000" se richiesto;
6. Premere il tasto **▶||** (24) del telecomando per avviare la riproduzione, utilizzare i tasti **◀◀** (16) e **▶▶** (25) del telecomando per passare alla traccia precedente o successiva;
7. Premere per qualche secondo il tasto BT (19) per interrompere la connessione attiva ed accoppiare un nuovo dispositivo.

## PROBLEMI E SOLUZIONI

Se la vostra Sound Bar non funzionasse correttamente controllare questa breve lista prima di portarla presso un centro assistenza autorizzato TREVI.

In ogni caso non tentare di riparare l'apparecchio da soli, questo farebbe decadere la garanzia. Solo i centri assistenza tecnica TREVI sono autorizzati ad eseguire interventi su questo prodotto.

### **Assenza di suono:**

- Controllare che non sia inserita la funzione MUTE.
- Controllare di avere selezionato l'ingresso corretto.
- Controllare e regolare il volume della Sound Bar e del Tv (o del dispositivo collegato).

### **La Sound Bar non si accende o si spegne automaticamente:**

- Controllare di avere correttamente inserito il cavo di alimentazione.
- Qualora la Sound Bar non riceva segnale per un certo tempo si pone automaticamente in modalità stand-by.

### **Problemi di accoppiamento con dispositivi Wireless:**

- Se dopo l'accoppiamento Wireless con un dispositivo esterno la qualità audio è scarsa, portare il dispositivo esterno più vicino alla soundbar o rimuovere qualsiasi ostacolo tra di loro.
- Se la connessione tra la soundbar e il dispositivo non avviene, verificare che la funzione di accoppiamento del dispositivo sia abilitata; fare riferimento al manuale del dispositivo per abilitare la funzione.
- Se l'accoppiamento con il dispositivo esterno si attiva e disattiva continuamente, portare il dispositivo esterno più vicino alla soundbar o rimuovere qualsiasi ostacolo tra di loro. In alcuni dispositivi esterni l'accoppiamento Wireless può disattivarsi automaticamente per salvaguardare i consumi della sua batteria, questo non è un malfunzionamento dell'apparecchio.

### **Il telecomando non funziona:**

- Sostituire la batteria.

### **I comandi non rispondono:**

- Scollegare la presa d'alimentazione dell'apparecchio per 30 secondi per effettuare un reset.

## CARATTERISTICHE TECNICHE

### GENERALI

Alimentazione: .....	19V --- 1.5A
Consumo elettrico: .....	32W
Potenza totale massima in uscita: .....	60W
Risposta in frequenza: .....	50Hz-18KHz
Rapporto segnale rumore: .....	≥ 80db
Potenza di trasmissione Bluetooth®: .....	2,5mW
Frequenza di trasmissione Bluetooth®: .....	2,4GHz
Dimensioni Sound Bar: .....	500x99,5x70mm
Peso: .....	1,244 Kg



### **INFORMAZIONI AGLI UTENTI ai sensi del Decreto Legislativo N° 49 del 14 Marzo 2014**

#### **“Attuazione della Direttiva 2012/19/UE sui rifiuti di apparecchiature elettriche ed elettroniche (RAEE)”**

Il simbolo del cassonetto barrato riportato sull'apparecchiatura indica che il prodotto alla fine della propria vita utile deve essere raccolto separatamente dagli altri rifiuti. L'utente dovrà, pertanto, conferire l'apparecchiatura integra dei componenti essenziali giunta a fine vita agli idonei centri di raccolta differenziata dei rifiuti elettronici ed elettrotecnici, oppure riconsegnarla al rivenditore al momento dell'acquisto di nuova apparecchiatura di tipo equivalente, in ragione di uno a uno, oppure 1 a zero per le apparecchiature aventi lato maggiore inferiore a 25 cm. L'adeguata raccolta differenziata per l'avvio successivo dell'apparecchiatura dimessa al riciclaggio, al trattamento e allo smaltimento ambientale compatibile contribuisce ad evitare possibili effetti negativi sull'ambiente e sulla salute e favorisce il riciclo dei materiali di cui è composta l'apparecchiatura. Lo smaltimento abusivo del prodotto da parte dell'utente comporta l'applicazione delle sanzioni amministrative di cui al D.Lgs n. Decreto Legislativo N° 49 del 14 Marzo 2014.

NOTES ON USE

- Place the device on a flat surface.
- To avoid possible hearing damage, limit the listening time to high volumes.
- This is a precision electronic appliance; avoid using it in the following cases:
  - Near strong heat sources, such as central heating plants or stoves.
  - In very humid places such as bathrooms, swimming pools, etc.
  - In very dusty places.
  - In places subject to strong vibrations.
- Position the appliance in such a way that there is always enough room for free air circulation (at least 10cm).
- Do not block the air inlets.
- If any liquid enters the appliance, unplug it immediately from the socket and take it to the nearest TREVI authorised service centre.
- Before switching on the appliance, always check that the power cable and the connection cable are properly installed.
- No naked flame sources, such as lighted candles, should be placed on the appliance.
- The appliance must not be exposed to dripping or splashing water and no objects filled with liquids, such as vases, must be placed on the appliance.
- Unplug the power cord during lightning storms or for long periods of non-use.
- Instruct children and people with little knowledge of the product to use it correctly.
- Keep this manual for future reference.

CARE AND MAINTENANCE

Use a slightly damp soft cloth for cleaning. Do not use solvents and abrasive substances.

IMPORTANT

This appliance has been carefully built to ensure long-lasting perfect performance. However, should any inconvenience occur, please contact your local authorised TREVI Service Centre.

TREVI follows a policy of ongoing research and development. Therefore products may have different features from those described.

DESCRIPTION OF CONNECTORS/CONTROLS

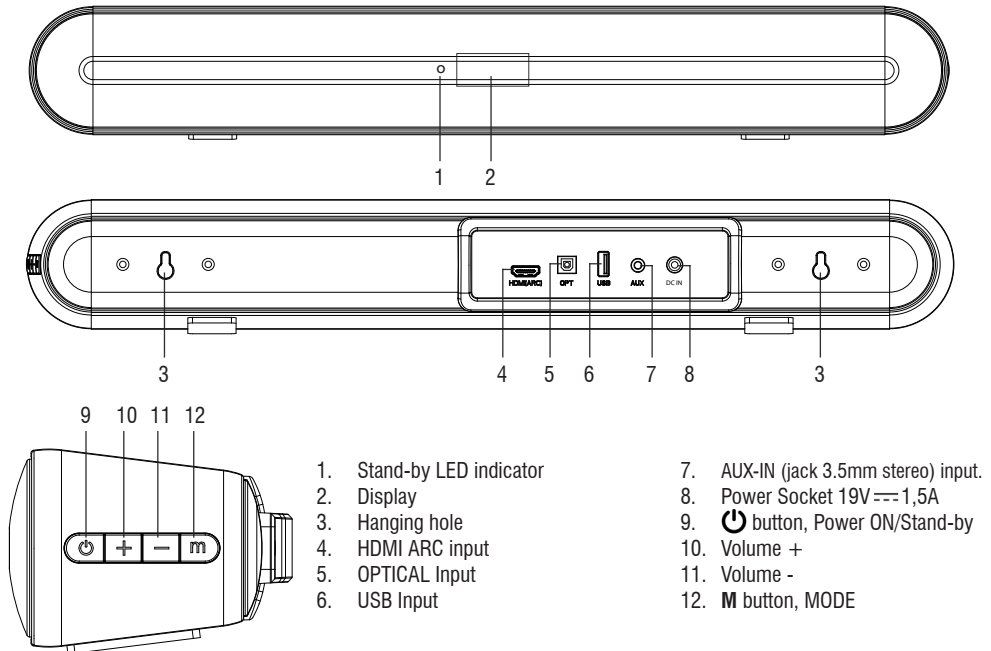

- |                           |                                      |
|---------------------------|--------------------------------------|
| 1. Stand-by LED indicator | 7. AUX-IN (jack 3.5mm stereo) input. |
| 2. Display                | 8. Power Socket 19V ---1,5A          |
| 3. Hanging hole           | 9.  button, Power ON/Stand-by        |
| 4. HDMI ARC input         | 10. Volume +                         |
| 5. OPTICAL Input          | 11. Volume -                         |
| 6. USB Input              | 12.  button, MODE                    |

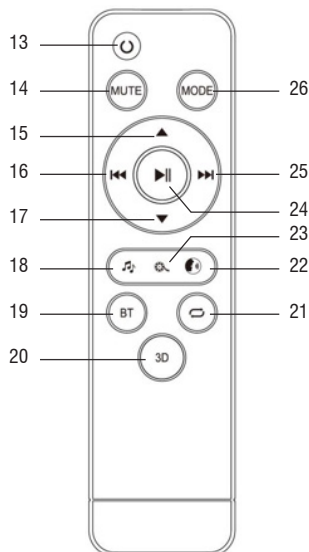
**REMOTE CONTROL:**

13. button, Power ON/Stand-by
14. MUTE button
15. button, Volume turning Up
16. button, prev. song (USB and BT mode)
17. button, Volume turning Down
18. button, chose Music sound effect
19. BT button, shifting into Wireless mode
20. 3D button, 3D ON/OFF
21. button, USB playback Repeat
22. button, chose News sound effect
23. button, chose Movie sound effect
24. button, Play/Pause
25. button, next song (USB and BT mode)
26. MODE button, cycle through different inputs

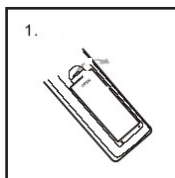
**REMOTE CONTROL BATTERY ACTIVATION AND REPLACEMENT**

1. Remove the battery compartment cover

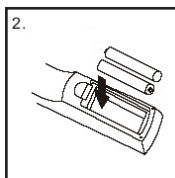

2. Insert 2 "AAA" batteries according to the markings inside compartment

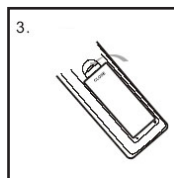

3. Close the compartment

**INSTALLATION NOTE**

When installing the SB 8316TV with TV under 24" in size, you may need to lift up the TV so that the sound bar doesn't stand between the TV infrared receiver and the remote control signal.

**POWER SUPPLY**

Connect the DC plug of the supplied adapter to the 19V $\overline{=}$  socket (3) located at the back of the appliance. Connect the supplied power adapter to an electrical outlet.

**POWER ON/ STANDBY AND AUTO POWER OFF FUNCTION**

- Press (9) button on the unit or the button (13) on the remote control to turn on the appliance;
- Press and hold (9) button on the unit for 2 seconds or press the button (13) on the remote control to put the appliance in stand-by mode; the LED indicator (1) will switch On;
- This device has an AutoPower Off function; this function allows automatic shutdown in the absence of audio signal on the inputs after 15 minutes.

**Nota:**

- If the sound Base does not react to any operation or does not work properly, disconnect the power cable for 30 seconds to reset the device.



## VOLUME ADJUSTMENT AND MUTE FUNCTION

It's possible to adjust the volume of the unit with the volume buttons (10, 11 on the device, 15, 17 on the remote control)

- Press the + or ▲ buttons to increase the volume of the device.
- Press the - or ▼ button to decrease the volume.

**MUTE FUNCTION:** For activate Mute function press MUTE button (14) on the remote control; the indication on the display will begin to flash. To resume the playback, press the MUTE button (14) again.





### Caution:

- *Some audio outputs which you connect the Sound Bar (like headphone output) can have its own volume control: make sure you have set on the source device an adequate level audio output otherwise the Sound Bar will sound even at maximum volume.*
- *If the sound played by the Sound Bar be distorted means that the input signal is too strong: lower the volume of the Sound Bar or paid on a level audio source device output more low.*
- *In case of connection to a TV by headphone output, it may happen that the sound reproduced by the Soundbar is low even at maximum volume; in this case try connecting the Soundbar to the audio-scart output using an adapter (not supplied).*

## PRE EQUALIZATIONS

The sound bar has a pre-set equalization system, press one of the buttons (18, 20, 22, 23) on the remote control according to the type of listening you are making:

- Press the audio equalization button  (18) for listening to the Music.
- Press the 3D button (20) audio equalization for listening with surround effect.
- Press the audio equalization button  (22) for Voice listening.
- Press the audio equalization button  (23) for MOVIE.

## HDMI IN (ARC)

The HDMI ARC function is designed to reduce the number of connecting cables between a TV and a soundbar. The audio signal is able to travel in both directions to and from the speakers, thereby improving sound quality and signal latency.

To connect the TV to the sound bar with HDMI ARC, check that the cable is HDMI 1.4 or higher. The HDMI ARC functionality is **only available using the appropriate output (HDMI ARC)** on the TV or other device.

You may need to change the external speaker settings on your TV to enable HDMI ARC commands.

1. Connect the HDMI (ARC) output of your TV or any other **HDMI ARC compatible device** to the soundbar's HDMI ARC port (4) using an HDMI 1.4 cable (not supplied);
2. Go to the Menu of your TV and make sure the HDMI ARC output is activated. Refer to the instruction manual of your TV to know how and where to activate this output;
3. Press **M** button (12) on the unit or the MODE button (26) on the remote control repeatedly until the word "ARC" appears on the display;
4. The TV audio will be automatically muted from its speakers and switched to the sound bar; the volume can be adjusted using TV's remote control or sound bar remote control.

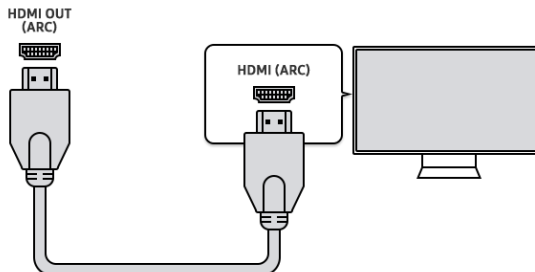

## AUX-IN INPUT

1. Use a 3.5mm Stereo jack cable to connect the AUX input (7) on the back of the sound bar to the headphone/ audio output of the TV or other source device;
2. Turn on the appliance and press the **M** button (12) on the unit or the MODE key (26) on the remote control repeatedly until "AUX" appears on the display; the signal present on the AUX input will be automatically reproduced;
3. For correct sound reproduction, refer to the VOLUME ADJUSTMENT, MUTE FUNCTION and PRE EQUALIZATIONS chapter.

## USB INPUT

1. Insert a USB memory into the input (6);
2. Turn on the device, the contents of the USB will be automatically played; if this is not the case, press the **M** button (12) on the unit or the MODE key (26) on the remote control several times until "USB" appears on the display;
3. Press the button **▶||** (24) on the remote control to temporarily stop playback. Press it again to resume playback;
4. To use **◀◀** (16) and **▶▶** (25) buttons on the remote control to skip to the previous or next track.

## OPTICAL INPUT

1. Use a digital optical cable (not included) to connect the OPTICAL input (5) to the digital optical output of the TV or other source device;
2. Press **M** button (12) on the unit or the MODE button (26) on the remote control repeatedly until the word "OPT" appears on the display;



### Note:

- *Before connecting the optical cable, be sure to remove the plug protection cover if your cable is equipped with it.*
- *Some TVs or devices is necessary to enable the digital optical output.*
- *PCM digital audio must be set on the source device for playback from this input.*

## WIRELESS OPERATION

1. Turn on the appliance and press the **M** button (12) on the unit several times until the message "BT" appears on the display, or the key BT (19) on the remote control;
2. The system will automatically enter search mode, if not, press the button BT (19) for a few seconds;
3. Activate the Bluetooth® functionality on the external device to be paired;
4. Start searching for devices. At the end select the device "SB 8316TV";
5. Enter the password "0000" if requested;
6. Press **▶||** button (24) of remote control to start playback, use **◀◀** (16) and **▶▶** (25) buttons on remote control to skip to the previous or next track;
7. Press the button BT (19) for a few seconds to interrupt the active connection and pair a new device.

## TROUBLESHOOTING

If the Sound Bar does not work properly, check this short list before taking it to a TREVİ authorised service centre. In any case, do not try to repair the device, this will void the warranty. Only TREVİ authorised service centres are authorised to perform operations on this product.

### No Sound

- Check that the MUTE function is not activated.
- Check that the correct input has been selected.
- Check and adjust the volume of the Sound Bar and the TV (or the device connected).

### The Sound Bar does not turn on or turns off automatically

- Check that the power cable is correctly inserted.
- If the Sound Bar does not receive any signal for some time it automatically turns to standby mode.

**Pairing problems with Wireless devices:**

- If the audio quality is poor after pairing Wireless with an external device, bring the external device closer to the soundbar or remove any obstructions between them.
- If the connection between the soundbar and the device does not occur, check that the coupling function of the device is enabled; refer to the device manual to enable the function.
- If the coupling with the external device is activated and deactivated continuously, bring the external device closer to the soundbar or remove any obstacle between them. In some external devices, the Wireless pairing can be switched off automatically to safeguard the consumption of its battery, this is not a malfunction of the device.

**I can't find the Wireless name of this unit on my Wireless device for Wireless pairing**

- Ensure that the unit is switched on.
- Ensure that the Wireless function is activated on your Wireless device.

**The remote control does not work**

- Replace the battery

**The device does not react to any operation**

- Disconnect the power cable from the device for 30 seconds to reset it.

**TECHNICAL FEATURES**

**GENERAL FEATURES**

Power supply: .....	19V --- 1.5A
Consumption: .....	32W
Maximum output power:.....	60W
Frequency response: .....	50Hz-18KHz
S/N Ratio: .....	≥ 80db
Bluetooth® transmission power:.....	2,5mW
Bluetooth® transmission: .....	2,4GHz
Sound Bar size:.....	500x99.5x70mm
Weight: .....	1,244Kg



**Precautions for correct disposal of the product.**

The symbol shown on the equipment indicates that waste must be disposed of in “separate collection” and so the product must not be disposed of together with urban waste.

The user must take the product to special “separate waste collection centres” provided by local government, or deliver it to the retailer against the purchase of a new product.

Separate collection of waste and subsequent treatment, recycling and disposal operations promotes the production of equipment with recycled materials and limits negative effects on the environment and on health caused by improper handling of waste.

Illegal disposal of the product leads to the enforcement of administrative penalties.

## NOTES D'EMPLOI

- Placez l'appareil sur une surface plane.
- Pour éviter d'éventuels dommages auditifs, limiter la durée d'écoute à volume élevé.
- Cet appareil est un instrument électronique de haute précision; évitez donc de l'utiliser dans les cas suivants:
  - Près de grosses sources de chaleur comme des radiateurs et des poêles.
  - Dans des endroits très humides comme les salles de bains, les piscines, etc.
  - Dans des endroits très poussiéreux.
  - Dans des endroits exposés à de fortes vibrations.
- Placez l'appareil de sorte qu'il y ait toujours assez d'espace sur ses côtés pour laisser circuler librement l'air (au moins 5 cm).
- Ne bouchez pas les fentes d'aération.
- Si des liquides pénètrent à l'intérieur de l'appareil, débranchez-le immédiatement et portez-le au centre d'assistance agréé TREVI le plus proche.
- Contrôlez toujours, avant d'allumer l'appareil, que les câbles d'alimentation et les câbles de branchement sont correctement installés.
- Avant d'allumer l'appareil, vérifiez toujours que le câble d'alimentation et le câble de raccordement sont correctement installés.
- Aucune source de flamme nue, telle que des bougies allumées, ne doit être placée sur l'appareil.
- L'appareil ne doit pas être exposé à des gouttes ou des éclaboussures d'eau et aucun objet rempli de liquide, tel qu'un vase, ne doit être placé sur l'appareil.
- Débranchez le cordon d'alimentation pendant les orages ou pendant de longues périodes de non-utilisation.
- Demandez aux enfants et aux personnes ayant peu de connaissances sur le produit de l'utiliser correctement.
- Conservez ce manuel pour référence future.

## MANIEMENT ET ENTRETIEN

Pour le nettoyage, il est conseillé d'utiliser un chiffon doux légèrement humide. Évitez l'emploi de solvants ou de substances abrasives.

## IMPORTANT

La bonne fabrication de cet appareil garantit un fonctionnement parfait pour une longue période. Si toutefois quelques inconvénients devaient se présenter, adressez-vous au Centre d'Assistance agréé TREVI le plus proche.

TREVI observe une politique de recherche et de développement continus. C'est pourquoi ses produits peuvent présenter des caractéristiques différentes par rapport à celles qui sont décrites.

## DESCRIPTION DES CONNECTEURS ET DES COMMANDES

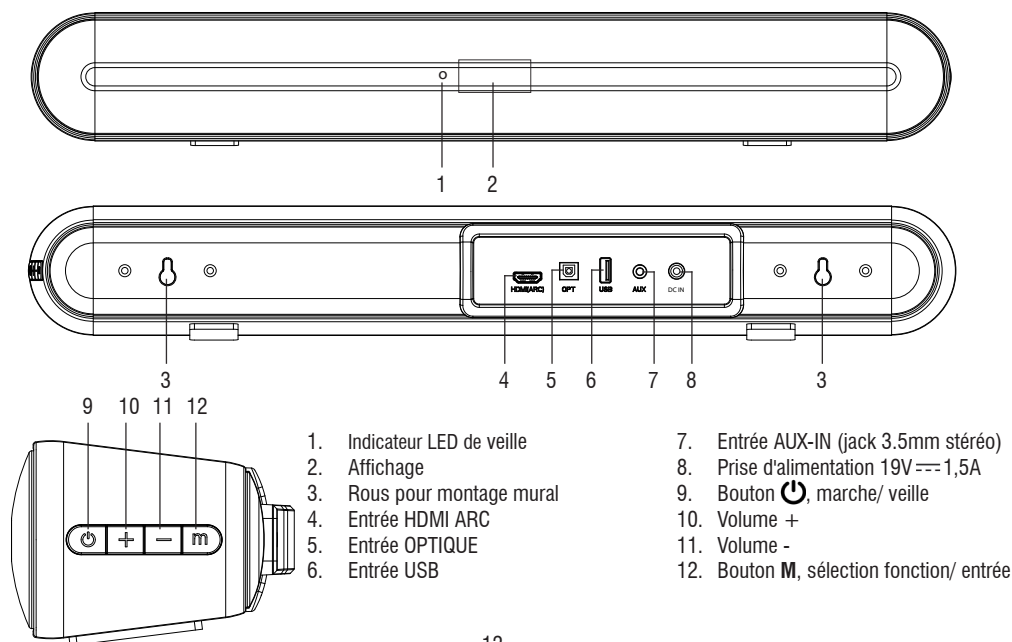

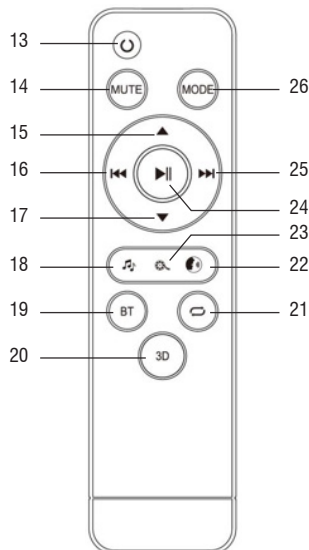

## TÉLÉCOMMANDE

- 13. Bouton , marche/ veille
- 14. Bouton MUTE, coupure/ réactivation du son
- 15. Bouton ▲ d'augmentation du volume
- 16. Bouton ◀◀, sélection de piste précédente
- 17. Bouton ▼ diminution du volume
- 18. Bouton , égalisation audio pour écouter de la musique
- 19. Bouton BT fonction Wireless
- 20. Bouton 3D, égalisation audio pour écouter avec effet 3D
- 21. Bouton répétition unique Piste/ tout (fonction USB)
- 22. Bouton , égalisation audio pour l'écoute vocale
- 23. Bouton , égalisation audio pour FILM
- 24. Bouton ▶▶, lecture/ pause.
- 25. Bouton ▶▶, sélection de piste suivante
- 26. Bouton MODE: sélection des fonctions/ entrées

## ACTIVATION ET REMPLACEMENT DE LA PILE DE LA TÉLÉCOMMANDE

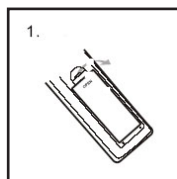

1. Retirez le couvercle à l'arrière de la télécommande

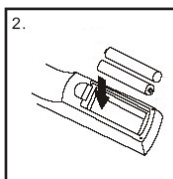

2. Insérez 2 piles "AAA" en faisant attention à la polarité indiquée

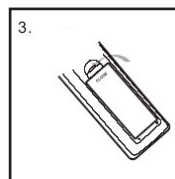

3. Fermez le couvercle de la télécommande

## NOTE SUR L'INSTALLATION

Lorsque vous installez la SB 8316TV avec TV moins de 24" de taille, vous devrez peut-être soulever la TV pour que la barre de son ne se tient pas entre le récepteur infrarouge de la TV et le signal de la télécommande.

## CONNEXION À L'ALIMENTATION

Connectez la fiche DC de l'adaptateur fourni à la prise de 19V  $\equiv$  (3) à l'arrière de l'appareil. Branchez l'adaptateur secteur livré à une prise électrique.

## MARCHE/ VEILLE ET ARRÊT AUTOMATIQUE

- Appuyez sur le bouton (9) de l'appareil ou sur le bouton (13) de la télécommande pour allumer l'appareil;
- Appuyez sur le bouton (9) de l'appareil et maintenez-le enfoncé pendant 2 secondes ou appuyez sur le bouton (13) de la télécommande pour mettre l'appareil en mode veille; l'indicateur LED (1) s'allumera;
- Cet appareil dispose d'une fonction AutoPower Off; cette fonction permet un arrêt automatique en l'absence de signal audio sur les entrées après 15 minutes.



### Remarque:

- Si la sound bar de son ne réagit pas à toute opération ou ne fonctionne pas correctement, débranchez le câble d'alimentation pendant 30 secondes pour réinitialiser l'appareil.

## REGLAGE DU VOLUME ET FONCTION MUET

Il est possible de régler le volume de l'appareil avec les touches de volume (10, 11 sur le dispositif; 15, 17 sur la télécommande)

- Appuyez sur le bouton + ou ▲ pour augmenter le volume de l'appareil.
- Appuyez sur le bouton - ou ▼ pour diminuer le volume.

**FONCTION MUTE:** Pour activer la fonction MUTE, appuyez sur le bouton MUTE (14) de la télécommande; l'indication sur l'affichage commencera à clignoter. Pour reprendre la lecture, appuyez à nouveau sur le bouton MUTE (14).



### Remarque:

- Quelques sorties audio auxquels vous vous connectez la barre de son (comme sortie casque) peut avoir sa propre commande de volume: assurez-vous que vous avez réglé sur l'appareil source une sortie audio de niveau adéquat sinon la sound bar sonore retentit même au volume maximum.
- Si le son joué par la sound bar de son être déformée signifie que le signal d'entrée est trop fort: baisser le volume de la sound bar de son ou payé sur une sortie du dispositif de source audio de niveau plus faible.
- En cas de connexion à un téléviseur via la sortie casque, il peut arriver que le son reproduit par la Soundbar soit faible même au volume maximum; Dans ce cas, essayez de connecter la Soundbar à la sortie audio-péritel à l'aide d'un adaptateur (non fourni).

## PRÉÉGALISATIONS

La barre de son dispose d'un système d'égalisation pré-réglé, appuyez sur l'un des boutons (18, 20, 22, 23) de la télécommande en fonction du type d'écoute que vous effectuez:

- Appuyez sur le bouton d'égalisation audio 🎵 (18) pour écouter la musique.
- Appuyez sur l'égalisation audio du bouton 3D (20) pour écouter avec effet surround.
- Appuyez sur le bouton d'égalisation audio 🗣️ (22) pour l'écoute vocale.
- Appuyez sur le bouton d'égalisation audio 🎬 (23) pour MOVIE.

## ENTRÉE HDMI IN (ARC)

La fonction HDMI ARC est conçue pour réduire le nombre de câbles de connexion entre un téléviseur et une barre de son. Le signal audio peut voyager dans les deux sens vers et depuis les haut-parleurs, améliorant ainsi la qualité du son et la latence du signal. Pour connecter le téléviseur à la barre de son avec HDMI ARC, vérifiez que le câble est HDMI 1.4 ou supérieur. La fonctionnalité HDMI ARC **n'est disponible qu'en utilisant la sortie appropriée (HDMI ARC)** sur le téléviseur ou un autre appareil.

Vous devrez peut-être modifier les paramètres du haut-parleur externe sur votre téléviseur pour activer les commandes HDMI ARC.

1. Connectez la sortie HDMI (ARC) de votre téléviseur ou de tout autre **appareil compatible HDMI ARC** au port HDMI ARC de la barre de son (4) à l'aide d'un câble HDMI 1.4 (non fourni);
2. Allez dans le menu de votre téléviseur et assurez-vous que la sortie HDMI ARC est activée. Reportez-vous au mode d'emploi de votre téléviseur pour savoir comment et où activer cette sortie;
3. Appuyez plusieurs fois sur le bouton **M** (12) de l'appareil ou sur le bouton MODE (26) de la télécommande jusqu'à ce que le mot "ARC" apparaisse sur l'écran;
4. Le son du téléviseur sera automatiquement coupé de ses haut-parleurs et commuté sur la barre de son; le volume peut être réglé à l'aide de la télécommande du téléviseur ou de la télécommande de la barre de son.

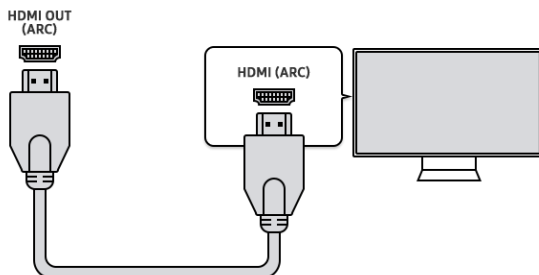

## ENTRÉE AUX

1. Utilisez un câble jack stéréo 3,5 mm pour connecter l'entrée AUX (7) située à l'arrière de la barre de son à la sortie casque/audio du téléviseur ou d'un autre périphérique source;
2. Allumez l'appareil et appuyez plusieurs fois sur la touche **M** (12) de l'appareil ou sur la touche MODE (26) de la télécommande jusqu'à ce que "AUX" apparaisse sur l'affichage; le signal présent sur l'entrée AUX sera automatiquement reproduit;
3. Pour une reproduction sonore correcte, reportez-vous au chapitre RÉGLAGE DU VOLUME, FONCTION MUTE et PRÉÉGALISATIONS.

## ENTRÉE USB

1. Insérez une clé USB dans l'entrée (6);
2. Allumez l'appareil et appuyez plusieurs fois sur la touche **M** (12) de l'appareil ou sur la touche MODE (26) de la télécommande jusqu'à ce que "USB" apparaisse sur l'affichage; le signal présent sur l'entrée USB sera automatiquement reproduit;
3. Appuyez sur le bouton **▶||** (24) de la télécommande pour arrêter temporairement la lecture. Appuyez à nouveau pour reprendre la lecture;
4. Utilisez les boutons **◀◀** (16) et **▶▶** (25) de la télécommande pour passer à la piste précédente ou suivante.

## ENTRÉE OPTIQUE

1. Utilisez un câble optique numérique (non inclus) pour connecter l'entrée numérique OPTICAL (5) à la sortie optique numérique du téléviseur ou d'un autre appareil;
2. Allumez l'appareil et appuyez plusieurs fois sur la touche **M** (12) de l'appareil ou sur la touche MODE (26) de la télécommande jusqu'à ce que "OPT" apparaisse sur l'affichage.



### Remarque:

- Avant de brancher le câble optique, assurez-vous de retirer le couvercle de protection de la prise si votre câble en est équipé.
- Sur certains téléviseurs ou appareils, il est nécessaire d'activer la sortie optique numérique.
- L'audio numérique PCM doit être réglé sur le périphérique source pour la lecture à partir de cette entrée.

## WIRELESS FONCTIONNEMENT

1. Allumez l'appareil et appuyez plusieurs fois sur la touche **M** (12) de l'appareil jusqu'à ce que le message "BT" apparaisse sur l'afficheur ou sur la touche BT (19) de la télécommande;
2. Le système entrera automatiquement en mode de recherche, sinon, appuyez sur la touche BT (19) pendant quelques secondes;
3. Activez la fonctionnalité Bluetooth® sur l'appareil externe à appairer;
4. Commencez à rechercher des appareils. À la fin, sélectionnez l'appareil "SB 8316TV";
5. Entrez le mot de passe "0000" si demandé;
6. Appuyez sur le bouton **▶||** (24) de la télécommande pour démarrer la lecture, utilisez les boutons de la télécommande **◀◀** (16) et **▶▶** (25) pour passer à la piste précédente ou suivante;
7. Appuyez sur le bouton BT (19) pendant quelques secondes pour interrompre la connexion active et jumeler un nouvel appareil.

## PROBLÈMES ET SOLUTIONS

Si votre Sound Bar ne fonctionne pas correctement, lisez attentivement cette liste avant de confier l'appareil à un centre d'assistance agréé TREVI.

De toute façon, ne cherchez pas à réparer vous-mêmes l'appareil, car la garantie ne serait plus valable. Seuls les centres d'assistance technique TREVI sont autorisés à effectuer des interventions sur cette sound bar.

### Son inaudible

- Vérifiez que la fonction MUTE n'est pas activée.
- Vérifiez que l'entrée correcte a été sélectionnée.
- Vérifiez et réglez le volume de la Sound Bar et de la télé (ou du dispositif connecté).

**La Sound Bar ne s'allume pas ou s'éteint automatiquement**

- Vérifiez que le câble d'alimentation est branché correctement.
- Si la Sound Bar ne reçoit pas de signal pendant quelques instants (une minute environ), elle se met automatiquement en mode veille.

**Jumelage des problèmes avec les appareils Wireless:**

- Si la qualité audio est médiocre après l'appariement Wireless avec un appareil externe, rapprochez l'appareil externe de la barre de son ou éliminez toute obstruction entre eux.
- Si la connexion entre la barre de son et l'appareil ne se produit pas, vérifiez que la fonction de couplage de l'appareil est activée; reportez-vous au manuel du périphérique pour activer la fonction.
- Si le couplage avec l'appareil externe est activé et désactivé en permanence, rapprochez l'appareil externe de la barre de son ou éliminez tout obstacle entre eux. Dans certains appareils externes, l'appariement Wireless peut être automatiquement désactivé pour protéger la consommation de sa batterie, il ne s'agit pas d'un dysfonctionnement de l'appareil.

**Je ne trouve pas le nom Wireless de cet appareil sur mon appareil Wireless pour l'association Wireless**

- Assurez-vous que l'appareil est allumé.
- Assurez-vous que la fonction Wireless est activée sur votre appareil Wireless.

**La télécommande ne marche pas**

- Remplacez la batterie.

**Les commandes ne répondent pas**

- Débranchez l'appareil de la prise d'alimentation pendant 30 secondes pour effectuer la remise à zéro.

## CARACTÉRISTIQUES TECHNIQUES

### GÉNÉRALITÉS

Alimentation:.....	19V --- 1.5A
Consommation: .....	32W
Puissance de sortie maximale:.....	60W
Frequency response:.....	50Hz-18KHz
S/N Ratio: .....	≥ 80db
Puissance de transmission Bluetooth®: .....	2,5mW
Bande passante de transmission Bluetooth®:.....	2,4GHz
Dimensions haut-parleur Master:.....	500x99,5x70mm
Poids: .....	1,244Kg

**Recommandations pour l'élimination correcte du produit.**

Le symbole figurant sur l'appareil indique que le produit fait l'objet d'une "collecte séparée". C'est pourquoi, le produit ne doit pas être éliminé avec les déchets urbains.

L'utilisateur doit remettre le produit auprès de "décharges spécialisées de collecte séparée" prévues par les autorités locales, ou bien le rendre au revendeur quand il achètera un nouvel appareil équivalent.

La collecte séparée du produit et les opérations successives de traitement, recyclage et élimination favorisent la production d'appareils composés par des matériaux recyclés ainsi que permettent d'éviter des effets négatifs sur l'environnement et sur la santé des personnes suite à une gestion impropre du déchet.

Toute élimination abusive du produit entraîne l'application de sanctions administratives.



## GEBRAUCHSHINWEISE

- Stellen Sie das Gerät auf eine ebene Fläche.
- Um mögliche Hörschäden zu vermeiden, beschränken Sie die Hörzeit auf hohe Lautstärken.
- Dies ist ein Präzisionselektronikgerät.  
Vermeiden Sie die Verwendung in folgenden Fällen:
  - In der Nähe von Wärmequellen wie Heizkörpern und Öfen.
  - In sehr feuchten Räumen wie Badezimmern, Schwimmbädern usw.
  - In sehr staubigen Räumen.
  - An Orten, die starken Schwingungen ausgesetzt sind.
- Das Gerät sollte so aufgestellt werden, dass an den Seiten jeweils genügend Raum verbleibt, um eine freie Luftzirkulation zu ermöglichen (mindestens 10cm).
- Blockieren Sie nicht die Lufteinlässe.
- Wenn Flüssigkeit in das Gerät gelangt, ziehen Sie den Netzstecker sofort aus der Steckdose und bringen Sie es zum nächstgelegenen von TREVI autorisierten Servicecenter.
- Überprüfen Sie vor dem Einschalten des Geräts immer, ob das Netzkabel und das Verbindungskabel ordnungsgemäß installiert sind.
- Es dürfen keine offenen Flammenquellen wie brennende Kerzen auf das Gerät gestellt werden.
- Das Gerät darf keinem tropfenden oder spritzenden Wasser ausgesetzt werden, und es dürfen keine mit Flüssigkeiten gefüllten Gegenstände wie Vasen auf das Gerät gestellt werden.
- Ziehen Sie das Netzkabel bei Gewittern oder bei längerer Nichtbenutzung ab.
- Weisen Sie Kinder und Personen mit geringen Kenntnissen des Produkts an, es richtig zu verwenden.
- Bewahren Sie dieses Handbuch zum späteren Nachschlagen auf.

## PFLEGE UND WARTUNG

Für die Reinigung wird die Verwendung eines leicht angefeuchteten, weichen Tuchs empfohlen. Der Einsatz von Lösungsmitteln oder scheuernden Substanzen sollte vermieden werden.

## WICHTIG

Der fachgemäße Bau dieses Geräts gewährleistet langfristig einen einwandfreien Betrieb. Sollten dennoch Betriebsstörungen auftreten, wenden Sie sich bitte an nächstgelegene autorisierte TREVI-Kundendienststelle.

Die Firma TREVI verfolgt eine Politik ständiger Forschung und Weiterentwicklung. Die Produkte können daher andere als die beschriebenen Eigenschaften aufweisen.

## BESCHREIBUNG DER ANSCHLÜSSE/BEDIENELEMENTE

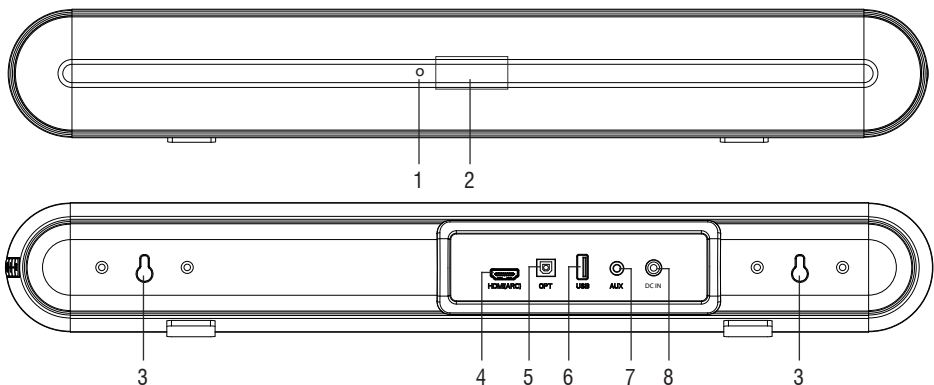

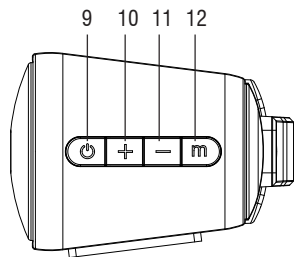

1. Standby-LED-Anzeige
2. Anzeige
3. Hängeloch
4. HDMI ARC-Eingang
5. OPTISCHER Eingang
6. USB-Eingang
7. AUX-IN-Eingang (Buchse 3,5 mm Stereo).
8. Steckdose 19V --- 1,5A
9. Taste, EIN/ Standby
10. Lautstärke +
11. Lautstärke -
12. Taste, MODE

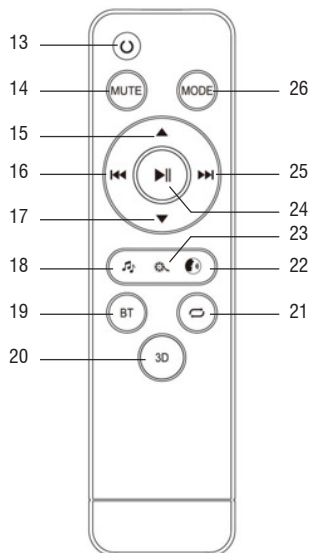

### FERNBEDIENUNG:

13. Taste, EIN/ Standby
14. MUTE-Taste
15. Taste, Lautstärke erhöhen
16. Taste, prev. Lied (USB- und BT-Modus)
17. Taste, Lautstärke verringern
18. Taste, wählen Sie Musik-Soundeffekt
19. BT Taste, um in den Wireless-Modus zu wechseln
20. 3D-Taste, 3D EIN/ AUS
21. Taste, USB-Wiedergabe Wiederholen
22. Taste, wählen Sie News Soundeffekt
23. Taste, wählen Sie Film-Soundeffekt
24. Taste, Wiedergabe/ Pause
25. Taste, nächstes Lied (USB- und BT-Modus)
26. MODE-Taste, durch verschiedene Eingänge blättern

### AKTIVIERUNG UND WECHSEL DER FERNBEDIENUNG-BATTERIE

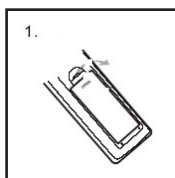

Entfernen Sie die Abdeckung auf der Rückseite der Fernbedienung

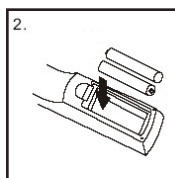

Legen Sie 2 "AAA" Batterien ein und achten Sie auf die angegebene Polarität

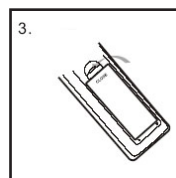

Schließen Sie die Abdeckung der Fernbedienung





### MONTAGEHINWEIS

Bei die SB 8316TV mit TV unter 24" in der Größe der Installation müssen Sie den Fernseher heben, so dass die Soundbar zwischen dem TV Infrarot-Empfänger und Fernbedienung Signal stehen nicht.

### ANSCHLUSS AN DAS STROMNETZ

Schließen Sie den DC-Stecker des mitgelieferten Netzteils an die 19V --- Buchse (3) auf der Rückseite des Gerätes. Schließen Sie das mitgelieferte Netzteil an eine Steckdose.

## POWER ON / STAND-BY UND AUTO POWER OFF FUNKTION

- Drücken Sie die Taste  (9) am Gerät oder die Taste  (13) auf der Fernbedienung, um das Gerät einzuschalten.
- Halten Sie die Taste  (9) am Gerät 2 Sekunden lang gedrückt oder drücken Sie die Taste  (13) auf der Fernbedienung, um das Gerät in den Standby-Modus zu versetzen. Die LED-Anzeige (1) leuchtet auf.
- Dieses Gerät verfügt über eine AutoPower Off-Funktion. Diese Funktion ermöglicht das automatische Herunterfahren, wenn nach 15 Minuten kein Audiosignal an den Eingängen vorhanden ist.





### Hinweis:

- *Wenn der Ton Basis gilt nicht für den Betrieb reagiert oder nicht ordnungsgemäß funktioniert, ziehen Sie das Netzkabel für 30 Sekunden, um das Gerät zurückzusetzen.*

## LAUTSTARKEREGELUNG UND MUTE-FUNKTION

Es ist möglich, das Volumen der Einheit mit der Lautstärketasten (10, 11 am Gerät; 15, 17 an der Fernbedienung) einzustellen.

- Drücken Sie die Taste + oder , um die Lautstärke des Gerätes zu erhöhen.
- Drücken Sie die Taste - oder , um die Lautstärke zu verringern.

**MUTE -FUNKTION:** Stummschaltung des Gerätes über das MUTE-Taste (18) auf der Fernbedienung aktivieren (das Display zeigt MUTING); zu reaktivieren hören, drücken Sie die Taste MUTE.



### Hinweis:

- *Einige Audio-Ausgänge, die Sie die Sound Bar anzuschließen (wie Kopfhörer-Ausgang) kann eine eigene Lautstärkeregelung: sicherzustellen, dass Sie auf dem Quellgerät ein angemessener Audioausgang sonst die Klangbasis wird auch bei maximaler Lautstärke Sound eingestellt haben.*
- *Wenn der Ton durch die solide Basis verzerrt gespielt bedeutet, dass das Eingangssignal zu stark ist: die Lautstärke des Klangdatenbank oder auf einer ebenen Audiogerät ausgegeben mehr schlecht bezahlt.*
- *Bei Anschluss an ein Fernsehgerät über den Kopfhörerausgang kann es vorkommen, dass der von der Soundbar wiedergegebene Ton selbst bei maximaler Lautstärke gering ist; In diesem Fall versuchen Sie, die Soundbar über einen Adapter (nicht mitgeliefert) mit dem Audio-Scart-Ausgang zu verbinden.*

## VORAUSGLEICHUNGEN

Die Soundbar verfügt über ein voreingestelltes Ausgleichssystem. Drücken Sie je nach Art des Hörens eine der Tasten (18, 20, 22, 23) auf der Fernbedienung:

- Drücken Sie die Audio-Equalizer-Taste  (18) um Musik zu hören.
- Drücken Sie die Audio-Entzerrung der 3D-Taste (20), um mit Surround-Effekt zu hören.
- Drücken Sie die Audio-Equalizer-Taste  (22) um die Stimme zu hören.
- Drücken Sie die Audio-Entzerrungstaste  (23) für FILM.

## HDMI IN (ARC)

Die HDMI ARC-Funktion reduziert die Anzahl der Verbindungskabel zwischen einem Fernseher und einer Soundbar. Das Audiosignal kann in beide Richtungen zu und von den Lautsprechern übertragen werden, wodurch die Klangqualität und die Signallatenz verbessert werden.

Überprüfen Sie, ob das Kabel HDMI 1.4 oder höher ist, um das Fernsehgerät mit HDMI ARC an die Soundbar anzuschließen. Die HDMI ARC-Funktionalität ist nur über den entsprechenden Ausgang (HDMI ARC) des Fernsehgeräts oder eines anderen Geräts verfügbar. Möglicherweise müssen Sie die Einstellungen für externe Lautsprecher an Ihrem Fernsehgerät ändern, um HDMI ARC-Befehle zu aktivieren.

1. Verbinden Sie den HDMI (ARC) -Ausgang Ihres Fernsehgeräts oder eines anderen HDMI ARC-kompatiblen Geräts mit einem HDMI 1.4-Kabel (nicht im Lieferumfang enthalten) mit dem HDMI ARC-Anschluss (4) der Soundbar;
2. Gehen Sie zum Menü Ihres Fernsehgeräts und stellen Sie sicher, dass der HDMI ARC-Ausgang aktiviert ist. In der Bedienungsanleitung Ihres Fernsehgeräts erfahren Sie, wie und wo Sie diesen Ausgang aktivieren können;
3. Drücken Sie wiederholt die M-Taste (12) am Gerät oder die MODE-Taste (26) auf der Fernbedienung, bis das Wort "ARC" auf dem Display angezeigt wird;
4. Das TV-Audio wird automatisch über die Lautsprecher stummgeschaltet und auf die Soundleiste umgeschaltet. Die Lautstärke kann mit der Fernbedienung des Fernsehgeräts oder der Soundbar-Fernbedienung eingestellt werden.

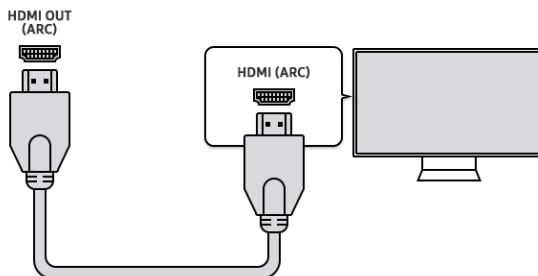

## AUX EINGANG

1. Verbinden Sie den AUX-Eingang (7) auf der Rückseite der Soundbar mit einem 3,5-mm-Stereo-Buchsenkabel mit dem Kopfhörer- / Audioausgang des Fernsehgeräts oder eines anderen Quellgeräts;
2. Schalten Sie das Gerät ein und drücken Sie wiederholt die **M**-Taste (12) am Gerät oder die MODE-Taste (26) auf der Fernbedienung, bis "AUX" auf dem Display angezeigt wird. Das am AUX-Eingang vorhandene Signal wird automatisch wiedergegeben;
3. Informationen zur korrekten Tonwiedergabe finden Sie im Kapitel LAUTSTÄRKEEINSTELLUNG, MUTE FUNCTION und PRE EQUALIZATIONS.

## USB EINGANG

1. Stecken Sie einen USB-Speicher in den Eingang (6);
2. Schalten Sie das Gerät ein. Der Inhalt des USB wird automatisch abgespielt. Wenn nicht, drücken Sie mehrmals die **M**-Taste (12) am Gerät oder die MODE-Taste (26) auf der Fernbedienung, bis die Meldung "USB" auf dem Display angezeigt wird;
3. Drücken Sie die Taste **||** (24) auf der Fernbedienung, um die Wiedergabe vorübergehend zu stoppen. Drücken Sie erneut, um die Wiedergabe fortzusetzen;
4. Verwenden Sie die Tasten **⏮** (16) und **⏭** (25) auf der Fernbedienung, um zum vorherigen oder nächsten Titel zu springen.

## OPTISCHER EINGANG

1. Verwenden Sie ein digitales optisches Kabel (nicht im Lieferumfang enthalten), um den digitalen OPTICAL-Eingang (5) mit dem digitalen optischen Ausgang des Fernsehgeräts oder eines anderen Geräts zu verbinden;
2. Schalten Sie das Gerät ein und drücken Sie wiederholt die **M**-Taste (12) am Gerät oder die MODE-Taste (26) auf der Fernbedienung, bis "OPT" im Display angezeigt wird.



### Hinweis:

- *Bevor Sie das optische Kabel anschließen, achten Sie darauf, die Steckerschutzabdeckung zu entfernen, wenn Ihr Kabel damit ausgestattet ist.*
- *Bei einigen Fernsehgeräten oder Geräten muss der digitale optische Ausgang aktiviert werden.*
- *PCM Digital Audio muss auf dem Quellgerät für die Wiedergabe von diesem Eingang eingestellt sein.*

## WIRELESS-BETRIEB

1. Schalten Sie das Gerät ein und drücken Sie mehrmals die **M**-Taste (12) am Gerät, bis die Meldung "BT" auf dem Display oder die BT Taste (19) auf der Fernbedienung angezeigt wird;
2. Das System wechselt automatisch in den Suchmodus. Wenn nicht, drücken Sie die BT Taste (19) einige Sekunden lang;
3. Aktivieren Sie die Bluetooth®-Funktion auf dem externen Gerät, das gekoppelt werden soll;
4. Beginnen Sie mit der Suche nach Geräten. Am Ende wählen Sie das Gerät "SB 8316TV";
5. Geben Sie auf Anfrage das Passwort "0000" ein;
6. Drücken Sie die Fernbedienungstaste **||** (24) um die Wiedergabe zu starten. Verwenden Sie die Fernbedienungstasten **⏮** (16) und **⏭** (25) um zum vorherigen oder nächsten Titel zu springen;
7. Drücken Sie die BT Taste (19) einige Sekunden lang, um die aktive Verbindung zu unterbrechen und ein neues Gerät zu koppeln.

## PROBLEME UND LÖSUNGEN

Weist die Sound Bar Betriebsstörungen auf, sollte die folgende kurze Liste durchgesehen werden, bevor die Sound Bar zu einer autorisierten TREVI-Kundendienststelle gebracht wird.

In keinem Fall sollte versucht werden, das Gerät selbstständig zu reparieren. Dies führt zu Garantieverfall. Nur die TREVI-Kundendienststellen sind zu Eingriffen an diesem Fernsehgerät autorisiert.

### **Kein Ton**

- Überprüfen, ob die MUTE-Funktion aktiviert wurde.
- Darauf achten, dass der korrekte Eingang gewählt wurde.
- Die Lautstärke der Sound Bar und des Fernsehers (oder des angeschlossenen Geräts) überprüfen und einstellen.

### **Die Sound Bar schaltet nicht ein oder schaltet automatisch aus**

- Sicherstellen, dass das Netzkabel richtig eingesteckt ist.
- Wenn die Sound Bar für eine gewisse Zeit (ca. eine Minute) kein Signal empfängt, wird sie automatisch in den Stand-by-Modus versetzt.

### **Pairing-Probleme mit Wireless-Geräten:**

- Wenn die Audioqualität nach dem Pairing von Wireless mit einem externen Gerät schlecht ist, bringen Sie das externe Gerät näher an die Soundbar oder entfernen Sie alle Hindernisse zwischen ihnen.
- Wenn die Verbindung zwischen der Soundbar und dem Gerät nicht besteht, überprüfen Sie, ob die Kopplungsfunktion des Geräts aktiviert ist. Informationen zur Aktivierung der Funktion finden Sie im Gerätehandbuch.
- Wenn die Kopplung mit dem externen Gerät kontinuierlich aktiviert und deaktiviert wird, bringen Sie das externe Gerät näher an die Soundbar oder entfernen Sie ein Hindernis zwischen ihnen. Bei einigen externen Geräten kann die Wireless-Kopplung automatisch ausgeschaltet werden, um den Verbrauch der Batterie zu gewährleisten. Dies ist keine Fehlfunktion des Geräts.

### **Die Fernbedienung funktioniert nicht**

- Die Batterie ersetzen

### **DIE Bedienelemente des Geräts reagieren nicht**

- Den Versorgungsstecker des Geräts während 30 Sekunden herausziehen, um ein Reset durchzuführen.

## TECHNISCHE EIGENSCHAFTEN

Versorgung: .....	19V === 1.5A
Verbrauch: .....	32W
Maximale Ausgangsleistung: .....	60W
Frequenzgang:.....	50Hz-18KHz
S/N-Verhältnis: .....	≥ 80db
Bluetooth®-Sendeleistung: .....	2,5mW
Bluetooth® Übertragungsbandbreite: .....	2,4GHz
Abmessungen Sound Bar: .....	500x99,5x70mm
Gewicht: .....	1,244Kg



### **Hinweise zur ordnungsgemäßen Entsorgung des Produkts**

Das auf dem Gerät angebrachte Symbol weist darauf hin, dass das Altgerät "getrennt zu sammeln" ist und das Produkt daher nicht zusammen mit dem Gemeindeabfall entsorgt werden darf.

Der Benutzer muss das Produkt zu den entsprechenden, von der Gemeindeverwaltung eingerichteten "Wertstoffsammelstellen" bringen oder dem Händler beim Kauf eines neuen Produkts übergeben.

Die getrennte Müllsammmlung und anschließende Aufbereitung, Wiederverwertung und Entsorgung fördern die Herstellung von Geräten unter Verwendung wiederverwerteter Materialien und vermindern die negativen Auswirkungen auf die Umwelt und Gesundheit in Folge einer falschen Müllverwaltung.

Die widerrechtliche Entsorgung des Produkts führt zur Auferlegung von Verwaltungsstrafen.

## NOTAS PARA EL USO

- Coloque el dispositivo sobre una superficie plana.
- Para evitar posibles daños a la audición, limitar la cantidad de tiempo de escucha a un volumen alto
- Este aparato es un instrumento electrónico de alta precisión; por lo tanto debe evitar utilizarlo en los siguientes casos:
  - Cerca de fuertes fuentes de calor como caloríferos y estufas.
  - En lugares muy húmedos como cuartos de baño, piscinas, etc.
  - En lugares muy polvorientos.
  - En lugares sujetos a fuertes vibraciones.
- Posicione el aparato de manera que el espacio circundante sea amplio para la libre circulación del aire (por lo menos 10cm).
- No bloquee las entradas de aire.
- Si entra algún líquido en el aparato, desenchúfelo inmediatamente del enchufe y llévelo al centro de servicio autorizado TREVI más cercano.
- Antes de encender el aparato, compruebe siempre que el cable de alimentación y el cable de conexión estén correctamente instalados.
- No se deben colocar sobre el aparato fuentes de llamas vivas, como velas encendidas.
- El aparato no debe exponerse a goteos o salpicaduras de agua y no se deben colocar objetos llenos de líquido, como jarrones, sobre el aparato.
- Desenchufe el cable de alimentación durante tormentas eléctricas o durante períodos prolongados de inactividad.
- Instruya a los niños y personas con poco conocimiento del producto para que lo utilicen correctamente.
- Conserve este manual para futuras consultas.

## CUIDADO Y MANTENIMIENTO

Para la limpieza se recomienda utilizar un paño suave ligeramente humedecido. Evite disolventes o sustancias abrasivas.

## IMPORTANTE

La buena construcción del aparato garantiza su perfecto funcionamiento durante mucho tiempo. Si se presentase algún inconveniente, será oportuno consultar al Centro de Asistencia autorizado TREVI más cercano.

TREVI cultiva una política de investigación y desarrollo continuos. Por consiguiente, los productos pueden presentar características distintas a las descritas.

## DESCRIPCIÓN DE LOS CONECTORES/MANDOS

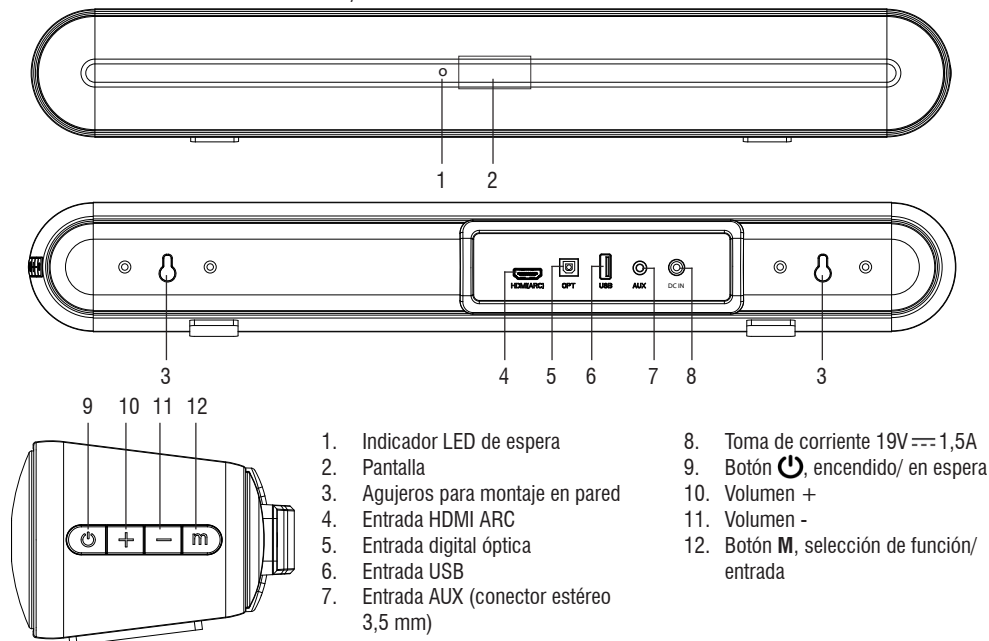

- |  |  |
|--|--|
| 1. Indicador LED de espera               | 8. Toma de corriente 19V $\bar{=}$ 1,5A            |
| 2. Pantalla                              | 9. Botón  , encendido/ en espera                   |
| 3. Agujeros para montaje en pared        | 10. Volumen +                                      |
| 4. Entrada HDMI ARC                      | 11. Volumen -                                      |
| 5. Entrada digital óptica                | 12. Botón <b>M</b> , selección de función/ entrada |
| 6. Entrada USB                           |  |
| 7. Entrada AUX (conector estéreo 3,5 mm) |  |

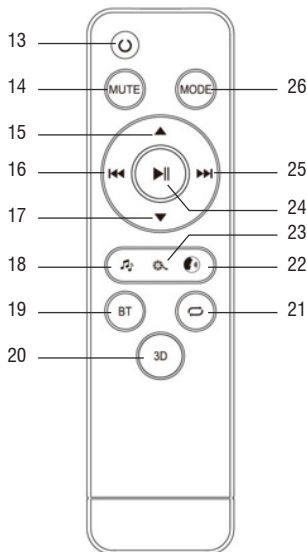
**CONTROL REMOTO:**

13. Botón , Encendido/ En espera
14. Botón MUTE, para activar la función MUTE.
15. Botón , subir el volumen
16. Botón , seleccione pista anterior (modo USB y BT)
17. Botón , bajar el volumen
18. Botón , elige efecto de sonido de música
19. Botón BT, selección de modo Wireless
20. 3D button, 3D ON/OFF
21. Botón , reproducción USB Repetir
22. Botón , elija efecto de sonido de noticias
23. Botón , elija efecto de sonido de película
24. Botón , Reproducir/ Pausa
25. Botón , seleccione pista siguiente (modo USB y BT)
26. Botón MODE, selección de entrada

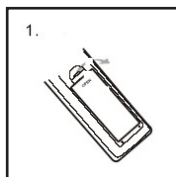
**ACTIVACIÓN Y SUSTITUCIÓN DE LA BATERÍA DEL MANDO A DISTANCIA**

1. Retire la tapa en la parte posterior del control remoto

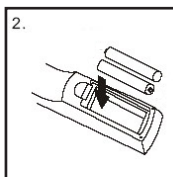

2. Inserte 2 pilas "AAA" prestando atención a la polaridad indicada

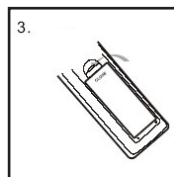

3. Cierre la cubierta del control remoto

**INSTALACIÓN SOBRE LA INSTALACIÓN**

Al instalar el SB 8316TV con TV bajo 24" de tamaño, puede que necesite levantar para arriba la TV para que la barra de sonido no tiene ninguna entre el receptor infrarrojo de TV y la señal del control remoto.

**CONEXIÓN A LA RED ELÉCTRICA**

Conecte el enchufe de la fuente de alimentación suministrada a la toma de 19V --- en la parte posterior del aparato (3). Conecte la fuente de alimentación suministrada a una toma de corriente.

**ENCENDIDO/ ESPERA Y FUNCIÓN DE APAGADO AUTOMÁTICO**

- Pulse el botón de encendido/ en espera (9) de la unidad o el botón (13) del mando a distancia para encender el aparato;
- Mantenga pulsado el botón de encendido/ en espera (9) de la unidad durante 2 segundos o simplemente presione el botón (13) del mando a distancia para poner el aparato en modo de espera; el indicador LED (1) se encenderá;
- Este dispositivo tiene una función de apagado automático; esta función permite el apagado automático en ausencia de señal de audio en las entradas después de 15 minutos.

**Nota:**

- Si la barra de sonido no responde a los comandos o no funciona correctamente, desconecte la clavija de alimentación del dispositivo durante 30 segundos para reiniciar (consulte el capítulo Problemas y soluciones).

## AJUSTE DEL VOLUMEN Y FUNCIÓN MUTE

El volumen de la unidad puede ajustarse usando las teclas de ajuste de volumen (10, 11 en el dispositivo, 15, 17 en el control remoto)

- Pulse el botón + y ▲ para aumentar el volumen del dispositivo.
- Pulse el botón - y ▼ para disminuir el volumen.

**FUNCIÓN MUTE:** es posible activar la función de silenciamiento del dispositivo mediante el botón MUTE (14) en el control remoto; con la función MUTE activa, la indicación en la pantalla comenzará a parpadear. Para reactivar la escucha, presione el botón MUTE (14) nuevamente.



### Advertencia:

- *Algunas salidas de audio conectadas a la barra de sonido (como la salida de auriculares) pueden tener su propio ajuste de volumen: asegúrese de haber ajustado un nivel de salida de audio apropiado en el dispositivo fuente o la barra de sonido incluso con el volumen máximo sonará plana.*
- *En caso de que el sonido reproducido por la barra de sonido esté distorsionado significa que la señal de entrada es demasiado fuerte: baje el volumen de la barra de sonido o ajuste un nivel de salida de audio inferior en el dispositivo de origen.*
- *En caso de conexión a un televisor a través de la salida de auriculares, puede ocurrir que el sonido reproducido por la barra de sonido sea bajo incluso al volumen máximo; en este caso intente conectar la barra de sonido a la salida de audio-scart usando un adaptador (no suministrado).*

## PRE ECUALIZACIONES

La barra de sonido tiene un sistema de ecualización preestablecido, presione uno de los botones (18, 20, 22, 23) en el control remoto según el tipo de escucha que esté haciendo:

- Presione el botón de ecualización de audio 🎵 (18) para escuchar música.
- Presione el botón 3D (20) para la ecualización de audio para escuchar con efecto envolvente.
- Presione el botón de ecualización de audio 🗣️ (22) para escuchar la voz.
- Presione el botón de ecualización de audio 🎬 (23) para FILM.

## ENTRADA HDMI (ARC)

La función HDMI ARC está diseñada para reducir la cantidad de cables de conexión entre un televisor y una barra de sonido. La señal de audio puede viajar en ambas direcciones hacia y desde los altavoces, mejorando así la calidad del sonido y la latencia de la señal. Para conectar el televisor a la barra de sonido con HDMI ARC, verifique que el cable sea HDMI 1.4 o superior. La funcionalidad HDMI ARC **solo está disponible** usando la salida apropiada (HDMI ARC) en el televisor u otro dispositivo.

Es posible que deba cambiar la configuración de los altavoces externos en su televisor para habilitar los comandos HDMI ARC.

1. Conecte la salida HDMI (ARC) de su televisor o cualquier otro dispositivo **compatible con HDMI ARC** al puerto HDMI ARC de la barra de sonido (4) usando un cable HDMI 1.4 (no suministrado);
2. Vaya al Menú de su TV y asegúrese de que la salida HDMI ARC esté activada. Consulte el manual de instrucciones de su televisor para saber cómo y dónde activar esta salida;
3. Presione el botón **M** (12) en la unidad o el botón MODE (26) en el control remoto repetidamente hasta que la palabra "ARC" aparezca en la pantalla;
4. El audio del televisor se silenciará automáticamente desde sus altavoces y se cambiará a la barra de sonido; el volumen se puede ajustar usando el control remoto de su televisor o el de la barra de sonido.

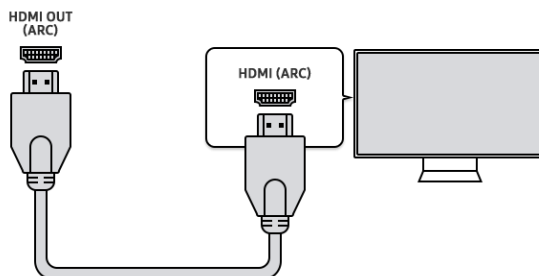



## ENTRADA AUX

1. Utilice un cable de conector estéreo de 3,5 mm para conectar la entrada AUX (7) ubicada en la parte posterior de la barra de sonido a la salida de audio/ auriculares del televisor u otro dispositivo fuente;
2. Encienda el aparato y presione la tecla **M** (12) en la unidad o la tecla MODE (26) en el control remoto repetidamente hasta que aparezca "AUX" en la pantalla; la señal presente en la entrada AUX se reproducirá automáticamente;
3. Para una reproducción correcta del sonido, consulte el capítulo AJUSTE DE VOLUMEN, FUNCIÓN MUTE y PRE ECUALIZACIONES.

## ENTRADA USB

1. Inserte una memoria USB en la entrada (6);
2. Encienda el dispositivo, el contenido del USB se reproducirá automáticamente; de lo contrario, presione la tecla **M** (12) en la unidad o la tecla MODE (26) en el control remoto varias veces hasta que aparezca el mensaje "USB" en la pantalla;
3. Presione el botón **▶||** (24) en el control remoto para detener temporalmente la reproducción. Presiónelo nuevamente para reanudar la reproducción;
4. Use los botones **◀◀** (16) y **▶▶** (25) del control remoto para saltar a la pista anterior o siguiente.

## ENTRADA ÓPTICA

1. Utilice un cable óptico digital (no incluido) para conectar la entrada digital OPTICAL (5) a la salida óptica digital del televisor u otro dispositivo;
2. Encienda el dispositivo y presione el botón **M** (12) en la unidad o el botón MODE (26) en el control remoto repetidamente hasta que aparezca "OPT" en la pantalla.



### Nota:

- *Antes de conectar el cable óptico, asegúrese de quitar la cubierta de protección del enchufe si el cable está equipado con él.*
- *En algunos televisores o dispositivos, es necesario habilitar la salida óptica digital.*
- *El audio digital PCM debe configurarse en el dispositivo fuente para reproducir desde esta entrada.*

## OPERACIÓN Wireless

1. Encienda el aparato y presione la tecla **M** (12) en la unidad varias veces hasta que aparezca el mensaje "BT" en la pantalla, o el botón BT (19) en el control remoto;
2. El sistema entrará automáticamente en el modo de búsqueda, si no es así, presione el botón BT (19) durante unos segundos;
3. Active la función Bluetooth® en el dispositivo externo que se va a emparejar;
4. Empiece a buscar dispositivos. Al final, seleccione el dispositivo "SB 8316TV";
5. Introduzca la contraseña "0000" si se le solicita;
6. Presione el botón del control remoto **▶||** (24) para iniciar la reproducción, use los botones **◀◀** (16) y **▶▶** (25) del control remoto para saltar a la pista anterior o siguiente;
7. Presione el botón BT (19) durante unos segundos para interrumpir la conexión activa y emparejar un nuevo dispositivo.

## PROBLEMAS Y SOLUCIONES

Si su Barra de sonido no funciona correctamente, compruebe esta breve lista antes de llevarlo a un centro de asistencia técnica autorizado TREVI.

En cualquier caso, no trate de arreglar el aparato por si mismo ya que esto invalidaría la garantía. Sólo los centros de asistencia técnica TREVI están autorizados a realizar intervenciones en este producto.

### **Ausencia de sonido**

Compruebe que la función MUTE no haya sido activada.

- Compruebe haber seleccionado la entrada correcta.
- Compruebe y ajuste el volumen de la Barra de sonido y del TV (o del dispositivo conectado).

### **La Barra de sonido no se enciende o se apaga automáticamente**

- Compruebe haber conectado correctamente el cable de alimentación.
- Si la Barra de sonido no recibe señales por determinado tiempo (aproximadamente un minuto), se pone automáticamente en modo stand-by.

### **Problemas de emparejamiento con dispositivos Wireless:**

- Si la calidad del audio es baja después de vincular Wireless con un dispositivo externo, acerque el dispositivo externo a la barra de sonido o elimine cualquier obstrucción entre ellos.
- Si la conexión entre la barra de sonido y el dispositivo no ocurre, verifique que la función de acoplamiento del dispositivo esté habilitada; consulte el manual del dispositivo para habilitar la función.
- Si el acoplamiento con el dispositivo externo se activa y desactiva continuamente, acerque el dispositivo externo a la barra de sonido o elimine cualquier obstáculo entre ellos. En algunos dispositivos externos, el emparejamiento Wireless se puede apagar automáticamente para proteger el consumo de su batería, esto no es un mal funcionamiento del dispositivo.

### **El mando a distancia no funciona**

- Sustituya la batería

### **Los mandos no responden**

- Desconecte la toma de alimentación del aparato durante 30 segundos para efectuar un reset.

## CARACTERÍSTICAS TÉCNICAS

### GENERALES

Alimentación: .....	19V === 1.5A
Consumo: .....	.32W
Potencia máxima de salida: .....	.60W
Respuesta de frecuencia: .....	.50Hz-18KHz
Relación de S/N: .....	≥ 80db
Potencia de transmisión Bluetooth®: .....	2,5mW
Banda de transmisión Bluetooth®: .....	2,4GHz
Dimensiones Sound Bar: .....	.500x99,5x70mm
Peso: .....	1,244Kg



### **Advertencias para la correcta eliminación del producto.**

El símbolo que aparece en el aparato indica que el residuo debe ser objeto de “recogida selectiva” por tanto el producto no se debe eliminar junto con residuos urbanos.

El usuario deberá entregar el producto a los “centros de recogida selectiva” creados por las administraciones municipales o bien al distribuidor cuando adquiera un nuevo producto.

La recogida selectiva del residuo y las sucesivas operaciones de tratamiento, recuperación y eliminación favorecen la fabricación de aparatos con materiales reciclados y limitan los efectos negativos en el medio ambiente y la salud causados por una gestión incorrecta del residuo.

La eliminación abusiva del producto da lugar a la aplicación de sanciones administrativas.

## AVISOS E NOTAS DE UTILIZAÇÃO

- Coloque o aparelho sobre uma superfície plana.
- Coloque o aparelho de forma a que haja sempre espaço suficiente nas laterais para a livre circulação do ar (pelo menos 10 cm).
- Não coloque quaisquer objectos em cima do aparelho.
- O aparelho não deve ser exposto a gotas ou salpicos de água. Nenhum objeto cheio de líquido, como vasos, deve ser colocado sobre o aparelho.
- Se entrarem líquidos no interior do aparelho, desligue imediatamente a ficha da tomada e leve o aparelho ao centro de assistência autorizado TREVI mais próximo.
- Nenhuma fonte de chama aberta, como velas acesas, deve ser colocada sobre o aparelho.
- Os cabos devem ser escondidos e protegidos para evitar tropeções e a consequente queda do aparelho.
- Mantenha o aparelho afastado dos seguintes locais:
  - perto de campos magnéticos;
  - perto de fontes de calor (radiadores, fogões, luz solar direta, etc...);
  - perto de zonas húmidas (casas de banho, piscinas, etc...);
  - áreas poeirentas; áreas sujeitas a fortes vibrações.
- Desligue o cabo de alimentação durante tempestades com raios ou durante longos períodos sem utilização.
- Orientar as crianças e pessoas com pouco conhecimento do produto sobre a sua correta utilização.
- Ouvir em volume alto durante muito tempo pode prejudicar a sua audição.
- Guarde o seguinte manual do utilizador.

## CUIDADO E MANUTENÇÃO

Para a limpeza recomendamos a utilização de um pano macio e ligeiramente húmido. Evite solventes ou substâncias abrasivas.

## IMPORTANTE

A boa construção deste aparelho garante o seu perfeito funcionamento durante muito tempo. Contudo, caso surja algum problema, é aconselhável consultar o Centro de Assistência autorizado TREVI mais próximo.

A TREVI segue uma política de investigação e desenvolvimento contínuos. Portanto os produtos podem apresentar características diferentes das descritas.

## DESCRIÇÃO DOS CONECTORES/CONTROLOS

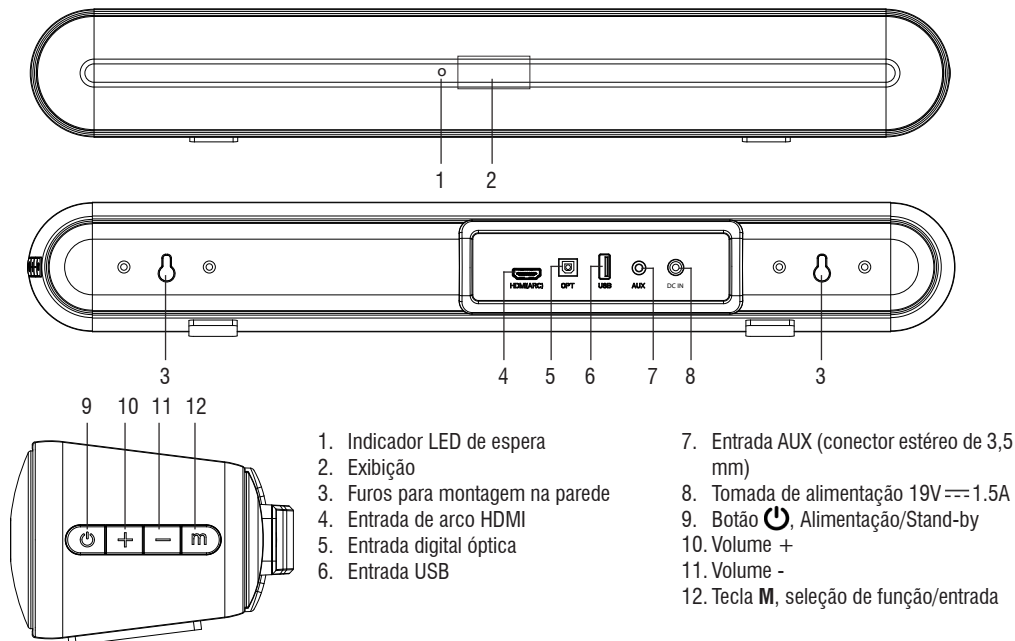

- |                                  |  |
|----------------------------------|--|
| 1. Indicador LED de espera       | 7. Entrada AUX (conector estéreo de 3,5 mm)    |
| 2. Exibição                      | 8. Tomada de alimentação 19V --- 1.5A          |
| 3. Furos para montagem na parede | 9. Botão  Alimentação/Stand-by                 |
| 4. Entrada de arco HDMI          | 10. Volume +                                   |
| 5. Entrada digital óptica        | 11. Volume -                                   |
| 6. Entrada USB                   | 12. Tecla <b>M</b> , seleção de função/entrada |

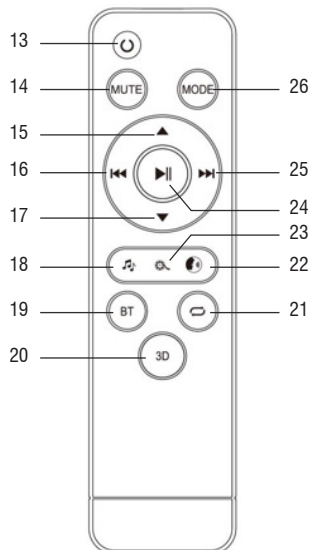

### BOTÕES DO CONTROLE REMOTO:

- 13. Botão , Ligar/Desligar/Stand-by
- 14. Botão MUTE, desativação/ativação de áudio
- 15. Botão , aumento de volume
- 16. Botão , seleção de faixa anterior
- 17. Botão , diminuir volume
- 18. Botão , equalização de áudio para ouvir música
- 19. Botão de função BT sem fios
- 20. Botão 3D, equalização de áudio para ouvir com efeito 3D
- 21. Botão , repetir faixa única/todas (função USB)
- 22. Botão , equalização de áudio para ouvir voz
- 23. Botão , equalização de áudio para MOVIE
- 24. Botão , reproduzir/pausar.
- 25. Botão , seleção da faixa seguinte
- 26. Botão MODE: seleção de função/entrada

### INSERÇÃO E SUBSTITUIÇÃO DAS BATERIAS DO CONTROLE REMOTO

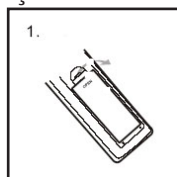

Remova a tampa na parte traseira do comando

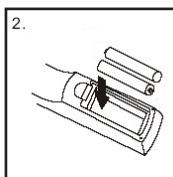

Insira 2 pilhas "AAA", tendo em atenção as polaridades indicadas

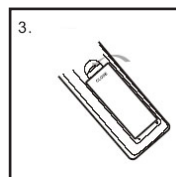

Feche a tampa do comando à distância

### NOTA DE INSTALAÇÃO

Ao instalar a SB 8316TV com um televisor com um tamanho inferior a 24 polegadas, pode ser necessário levantar o televisor para que o Soundbar não fique entre o receptor de infravermelhos do televisor e o sinal do telecomando.

### FONTE DE ENERGIA

Ligue a ficha da fonte de alimentação fornecida à tomada de 19V --- na parte traseira do aparelho (8). Ligue a fonte de alimentação fornecida a uma tomada elétrica. Não ligue o aparelho a tomadas com tensão diferente da indicada.

### LIGADO/STANDBY E DESLIGAMENTO AUTOMÁTICO

- Pressione o botão on/standby (9) do aparelho ou o botão (13) do comando para ligar o aparelho;
- Pressione e mantenha pressionado o botão on/standby (9) do aparelho durante 2 segundos ou simplesmente pressione o botão (13) do comando para colocar o aparelho em modo stand-by; o indicador LED (1) acenderá;
- Este dispositivo está equipado com a função AutoPower Off; esta função permite o desligamento automático na ausência de sinal áudio nas entradas após 15 minutos.



#### Observação:

- Se a barra de som não responder aos comandos ou não funcionar corretamente, desligue a alimentação da tomada elétrica durante 30 segundos para efetuar um reset (consulte o capítulo "Problemas e soluções").

## REGULAÇÃO DE VOLUME E FUNÇÃO MUDO

É possível ajustar o volume do aparelho com as teclas de regulação do volume (10, 11 no aparelho; 15, 17 no comando à distância)

- Pressione o botão + ou ▲ para aumentar o volume do dispositivo.
- Pressione o botão - ou ▼ para diminuir o volume do dispositivo.

**FUNÇÃO MUDO:** é possível ativar a função de silenciamento de áudio do aparelho através do botão MUTE (14) do comando; com a função MUTE ativa, a indicação no visor começará a piscar. Para reactivar a audição, pressione novamente o botão MUTE (14).



### Atenção:

- *Algumas saídas de áudio às quais o Soundbar está ligado (como a tomada de saída do auscultador) podem ter o seu próprio ajuste de volume: certifique-se de que ajustou um nível de saída de áudio adequado no dispositivo de origem, caso contrário o Soundbar soará silencioso mesmo no volume máximo.*
- *Se o som reproduzido pelo Soundbar estiver distorcido, significa que o sinal de entrada é demasiado forte: baixe o volume do Soundbar ou ajuste o nível de áudio de saída para um nível mais baixo no dispositivo de origem.*
- *No caso de ligação a uma TV através da saída de auscultadores, pode acontecer que o áudio reproduzido pelo Soundbar fique baixo mesmo no volume máximo; neste caso, tente ligar o Soundbar à saída audio-scart utilizando um adaptador (não fornecido).*

## PRÉ EQUALIZAÇÕES

A barra de som tem um sistema de equalização predefinido, pressione um dos botões (18, 20, 22, 23) do comando de acordo com o tipo de audição que está a fazer:

- Prima o botão de equalização de áudio 🎵 (18) para ouvir música.
- Prima o botão de equalização de áudio 3D (20) para ouvir com efeito surround.
- Prima o botão de equalização de áudio 🗣️ (22) para ouvir voz.
- Prima o botão de equalização de áudio 🎬 (23) para FILM.

## ENTRADA HDMI (ARC)

A funcionalidade HDMI ARC foi concebida para reduzir o número de cabos ligados entre uma TV e uma barra de som. O sinal de áudio é capaz de viajar em ambas as direcções de e para os altifalantes, melhorando assim a qualidade do som e a latência do sinal. Para ligar o seu televisor à barra de som com HDMI ARC, verifique se o cabo é HDMI 1.4 ou superior. A funcionalidade HDMI ARC só está disponível **utilizando a saída HDMI ARC** no seu televisor ou noutro dispositivo.

Pode ser necessário alterar as definições dos altifalantes externos do seu televisor para ativar os comandos HDMI ARC.

1. Ligue a saída HDMI (ARC) do seu televisor ou de qualquer outro dispositivo **compatível com a função HDMI ARC** à porta HDMI ARC (4) da barra de som utilizando um cabo HDMI 1.4 (não fornecido);
2. Vá ao menu do seu televisor e certifique-se de que a saída HDMI ARC está ativada. Consulte o manual de instruções do seu televisor para saber como e onde ativar esta saída;
3. Pressione repetidamente o botão **M** (12) do aparelho ou o botão **MODE** (26) do comando até que apareça no visor a escrita "ARC";
4. O áudio do televisor será silenciado automaticamente pelos altifalantes e alternado para a barra de som; o volume pode ser ajustado através do comando da sua TV ou da barra de som.

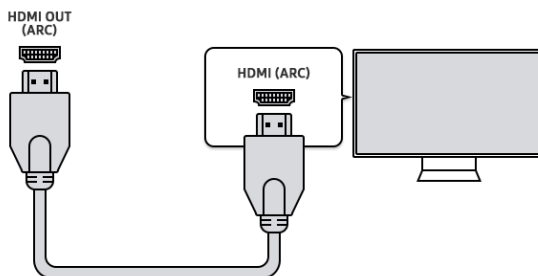

## ENTRADA AUX

1. Utilize um cabo com uma tomada estéreo de 3,5 mm para ligar a entrada AUX (7) na parte traseira da barra de som aos auscultadores/saída de áudio do televisor ou de outro dispositivo de origem;
2. Ligue o aparelho e pressione várias vezes o botão **M** (12) do aparelho ou o botão MODE (26) do comando à distância até que a palavra "AUX" apareça no visor; o sinal presente na entrada AUX será reproduzido automaticamente;
3. Para uma reprodução correcta do som, consulte o capítulo AREGULAÇÃO DE VOLUME E FUNÇÃO MUDO e PRÉ EQUALIZAÇÕES.

## ENTRADA USB

1. Insira uma memória USB na entrada (6);
2. Ligue o dispositivo, o conteúdo do USB será reproduzido automaticamente; caso contrário, pressione várias vezes o botão **M** (12) do aparelho ou o botão MODE (26) do comando até que a palavra "USB" apareça no visor;
3. Prima o botão **▶▶** (24) no telecomando para interromper temporariamente a reprodução. Prima novamente para retomar a reprodução;
4. Utilize os botões **◀◀** (16) e **▶▶** (25) do telecomando para ir para a faixa anterior ou seguinte.

## ENTRADA ÓPTICA

1. Utilize um cabo ótico digital (não incluído) para ligar a Entrada Digital ÓTICA (5) à saída ótica digital do seu televisor ou outro dispositivo;
2. Ligue o aparelho e pressione várias vezes o botão **M** (12) do aparelho ou o botão MODE (26) do comando à distância até que a palavra "OPT" apareça no visor.



### Observação:

- *Antes de ligar o cabo ótico, certifique-se de que remove a tampa de proteção da ficha, se o seu cabo tiver uma.*
- *Em alguns televisores ou dispositivos, a saída ótica digital deve estar ativada.*
- *Para reproduzir a partir desta entrada é necessário configurar o dispositivo fonte para áudio digital PCM.*

## OPERAÇÃO SEM FIO

1. Ligue o aparelho e pressione várias vezes o botão **M** (12) do aparelho até aparecer a palavra "BT" no visor, ou o botão BT (19) no comando à distância;
2. O sistema entrará automaticamente no modo de pesquisa, caso contrário pressione o botão BT (19) durante alguns segundos;
3. Active a funcionalidade Bluetooth® no dispositivo externo a emparelhar;
4. Comece a procurar dispositivos. Quando terminar, selecione o dispositivo "SB 8316TV";
5. Introduza a senha "0000" se necessário;
6. Prima o botão **▶▶** (24) do comando para iniciar a reprodução, utilize os botões **◀◀** (16) e **▶▶** (25) do comando para passar para a faixa anterior ou seguinte;
7. Prima o botão BT (19) durante alguns segundos para interromper a ligação ativa e emparelhar um novo dispositivo.

## PROBLEMAS E SOLUÇÕES

Se o seu Sound Bar não funcionar corretamente, verifique esta pequena lista antes de o levar a um centro de assistência autorizada TREVI.

Em qualquer caso, não tente reparar o aparelho sozinho, pois isso anularia a garantia. Apenas os centros de assistência técnica TREVI estão autorizados a realizar intervenções neste produto.

### **Ausência de som:**

- Verifique se a função MUTE não está ativada.
- Verifique se selecionou a entrada correta.
- Verifique e ajuste o volume do Sound Bar e do televisor (ou do dispositivo ligado).

### **O Soundbar não liga nem desliga automaticamente:**

- Verifique se inseriu corretamente o cabo de alimentação.
- Se o Sound Bar não receber sinal durante um determinado período, entrará automaticamente em modo de espera.

### **Problemas de emparelhamento com dispositivos sem fios:**

- Se a qualidade do áudio for fraca após o emparelhamento sem fios com um dispositivo externo, aproxime o dispositivo externo da barra de som ou remova quaisquer obstáculos entre eles.
- Caso a ligação entre a soundbar e o dispositivo não ocorra, verifique se a função de emparelhamento do dispositivo está ativada; consulte o manual do dispositivo para ativar a função.
- Se o emparelhamento com o dispositivo externo ligar e desligar continuamente, aproxime o dispositivo externo da barra de som ou remova quaisquer obstáculos entre eles. Em alguns dispositivos externos, o emparelhamento sem fios pode ser desativado automaticamente para poupar o consumo da bateria;

### **O comando remoto não funciona:**

- Substitua a bateria.

### **Os comandos não respondem:**

- Desligue o aparelho da tomada durante 30 segundos para efetuar uma reinicialização.

## CARACTERÍSTICAS TÉCNICAS

### EM GERAL

Fonte de energia:.....	19V --- 1.5A
Consumo elétrico:.....	32W
Potência total máxima de saída: .....	60W
Resposta de frequência: .....	50Hz-18KHz
A relação sinal-ruído: .....	≥ 80db
Potência de transmissão Bluetooth®:.....	2,5mW
Frequência de transmissão Bluetooth®: .....	2,4GHz
Dimensões da barra de som:.....	500x99,5x70mm
Peso: .....	1,244 Kg



### **Cuidados para o descarte correto do produto**

O símbolo apresentado no equipamento indica que os resíduos devem ser eliminados em “recolha seletiva” e por isso o produto não deve ser eliminado juntamente com o lixo urbano. O usuário deve levar o produto a “centros de coleta seletiva” especiais fornecidos pelo governo local, ou entregá-lo ao revendedor contra a compra de um novo produto. A recolha seletiva de resíduos e subsequentes operações de tratamento, reciclagem e eliminação promovem a produção de equipamentos com materiais reciclados e limitam os efeitos negativos no ambiente e na saúde causados pelo tratamento inadequado de resíduos. O descarte ilegal do produto acarreta a aplicação de sanções administrativas.



## DICHIARAZIONE DI CONFORMITÀ UE SEMPLIFICATA

Il fabbricante TREVI dichiara che il tipo di apparecchiatura radio SB 8316 TV è conforme alla direttiva 2014/53/UE.

Il testo completo della dichiarazione di conformità EU è disponibile al seguente indirizzo Internet:

<https://www.trevi.it/dms/zidi/TREVI/DOCSB8316TV.pdf>

## SIMPLIFIED EU DECLARATION OF CONFORMITY

Hereby TREVI Spa declares that the radio equipment type SB 8316 TV is in compliance with directive 2014/53/EU.

The full text of the EU declaration of conformity is available at the following internet address:



- EN** If you will not find your language on the instruction manual, please go on our website [www.trevi.it](http://www.trevi.it) to find it
- FR** Si vous ne trouverez pas votre langue sur le mode d'emploi, veuillez vous visiter sur notre site Web [www.trevi.it](http://www.trevi.it) de le trouver
- DE** Wenn Sie Ihre Sprache auf die Bedienungsanleitung nicht finden, gehen Sie bitte auf unsere Webseite [www.trevi.it](http://www.trevi.it) zu finden
- ES** Si no encuentras tu idioma en el manual de instrucciones, por favor vaya a nuestra página web [www.trevi.it](http://www.trevi.it) se encuentra
- PT** Se não encontrar a sua língua no manual de instruções, consulte o nosso site [www.trevi.it](http://www.trevi.it) para a encontrar

Trevi S.p.A.

Strada Consolare Rimini-San Marino, 62 47924 Rimini (RN) Italy

Tel. 0541/756420 - Fax 0541/756430 - [www.trevi.it](http://www.trevi.it) - e-mail: [info@trevi.it](mailto:info@trevi.it)



Made in CHINA