

Jabra[®]
YOU'RE ON

JABRA MINI



Manuale per l'utente

jabra.com/mini

A BRAND BY

 GN Netcom

© 2013 GN Netcom A/S. All rights reserved. Jabra® is a registered trademark of GN Netcom A/S. All other trademarks included herein are the property of their respective owners. The Bluetooth® word mark and logos are owned by the Bluetooth SIG, Inc. and any use of such marks by GN Netcom A/S is under license. (Design and specifications subject to change without notice).

MADE IN CHINA
MODEL: OTE15



Declaration of Conformity can be found on
www.jabra.com/CP/US/declarations-of-conformity

INDICE

1. BENVENUTO	4
2. PANORAMICA SULL'AURICOLARE	5
3. COME INDOSSARLO	6
3.1 SOSTITUZIONE DEGLI EARGEL	
3.2 FISSAGGIO DEL GANCIO AURICOLARE	
4. COME CARICARE LA BATTERIA.....	8
4.1 RICARICA TRAMITE USB	
4.2 RICARICA IN AUTO	
5. COME CONNETTERSI.....	9
6. COME UTILIZZARLO	10
6.1 GESTIRE PIÙ CHIAMATE	
6.2 ELENCO DELLA GUIDA VOCALE	
7. SOFTWARE	14
7.1 ASSISTENZA JABRA	
8. SUPPORTO.....	15
8.1 DOMANDE FREQUENTI	
8.2 CURA DELL'AURICOLARE	
9. SPECIFICHE TECNICHE	17

1. BENVENUTO

Grazie per aver scelto Jabra Mini. Ci auguriamo che sarai soddisfatto di questo prodotto.

FUNZIONI DI JABRA MINI

- Guida vocale
- Display dello stato della batteria e dell'accoppiamento
- Chiamata ad alta definizione
- Tempo di conversazione esteso fino a nove ore
- Funzione PowerNap
- Nuovo pacchetto comfort
- Libertà wireless fino a 30 m/98 ft

2. PANORAMICA SULL'AURICOLARE

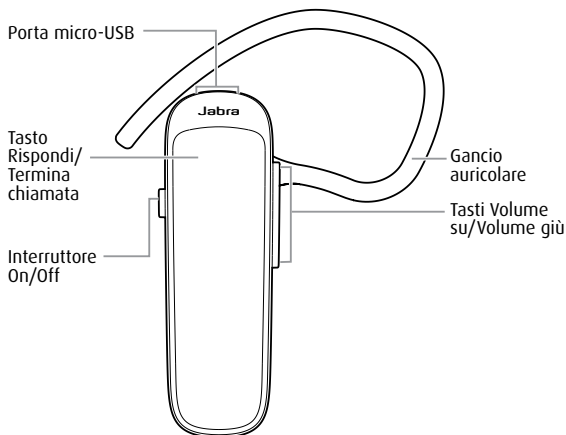

Gancio auricolare piccolo



Gancio auricolare grande

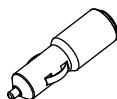

Caricabatteria per auto



EarGel



EarGel con anello



Cavo USB

3. COME INDOSSARLO

L'auricolare può venire indossato sull'orecchio sinistro o su quello destro.

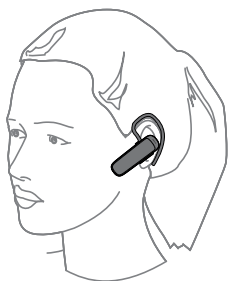

3.1 SOSTITUZIONE DEGLI EARGEL

Selezionare uno dei due EarGel ergonomici per una vestibilità e una comodità ottimali.

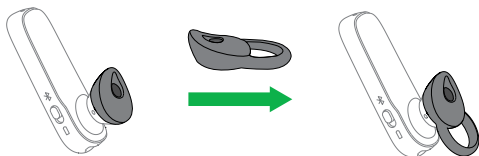

3.2 FISSAGGIO DEL GANCIO AURICOLARE

Il gancio auricolare può venire fissato all'auricolare allo scopo di ottenere una vestibilità più salda. Inoltre, può venire indossato con o senza EarGel.

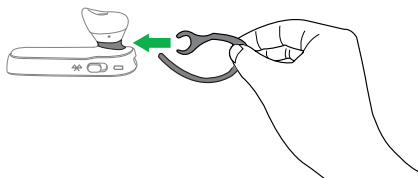

4. COME CARICARE LA BATTERIA

4.1 RICARICA TRAMITE USB

Collegare l'auricolare a qualsiasi porta USB disponibile utilizzando il cavo USB.



Per caricare completamente la batteria occorrono all'incirca due ore.

4.2 RICARICA IN AUTO

Collegare il cavo USB al caricabatteria da auto e connettere l'auricolare all'alimentazione dell'auto tramite il caricabatteria.

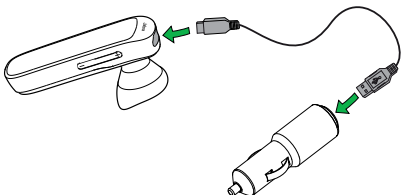



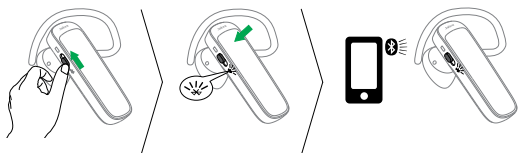

5. COME CONNETTERSI

1. Accendere l'auricolare (impostare l'interruttore **On/Off** in posizione On).
2. Tenere premuto (per tre secondi) il tasto **Rispondi/Termina chiamata** fino a quando l'indicatore Bluetooth non lampeggia in blu e non viene annunciata nell'auricolare la modalità di accoppiamento.
3. Seguire le istruzioni vocali per l'accoppiamento del dispositivo Bluetooth.

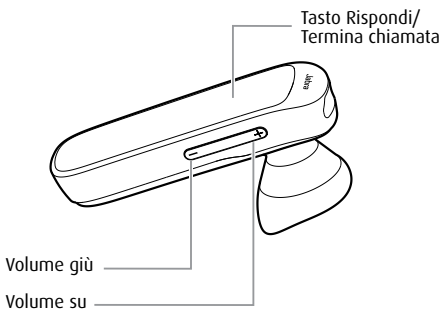
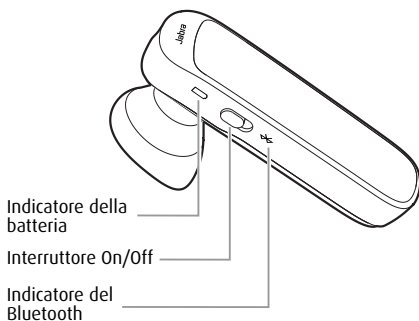

6. COME UTILIZZARLO



FUNZIONE	AZIONE
Rispondere a una chiamata	Sfiorare il tasto Rispondi/Termina chiamata
Chiudere la chiamata	Sfiorare il tasto Rispondi/Termina chiamata
 Attivare la composizione vocale (a seconda del telefono)	Tenere premuto (2 sec) il pulsante Rispondi/Termina chiamata quando non si è impegnati in una chiamata
Rifiutare una chiamata	Sfiorare due volte il tasto Rispondi/Termina chiamata
Ricompone l'ultimo numero	Sfiorare due volte il tasto Rispondi/Termina chiamata quando non si è impegnati in una conversazione
 Regolare il volume dell'altoparlante	Sfiorare i tasti Volume su o Volume giù
 Disattivare/riattivare il microfono	Sfiorare i tasti Volume su e Volume giù per disattivare o riattivare il microfono.

6.1 GESTIRE PIÙ CHIAMATE

Con questo auricolare è possibile accettare e gestire più chiamate contemporaneamente.

FUNZIONE	AZIONE
	Terminare la chiamata corrente e rispondere alla chiamata in arrivo Rispondi/Termina chiamata
	Passare dalla chiamata attiva a quella in attesa Tenere premuto (per due secondi) il tasto Rispondi/Termina chiamata
	Mettere in attesa la chiamata corrente e rispondere alla chiamata in arrivo Tenere premuto (per due secondi) il tasto Rispondi/Termina chiamata
	Rifiutare una chiamata in arrivo Sfiorare due volte il tasto Rispondi/Termina chiamata

6.2 ELENCO DELLA GUIDA VOCALE

CLICCARE PER ASCOLTARE	COSA SI SENTE
	Collegato
	Batteria quasi scarica
	Richiamare
	Non-collegato
	Per connettere l'auricolare, vai al menu Bluetooth del tuo telefono cellulare e selezionalo dall'elenco

7. SOFTWARE

7.1 ASSISTENZA JABRA

Jabra Assist è un'applicazione per smartphone che permette di effettuare il tracciamento GPS dell'auricolare, di ricevere assistenza durante l'accoppiamento e di conoscere lo stato della batteria dell'auricolare.

- Download per Android – Google Play
- Download per iOS – App Store

8. SUPPORTO

8.1 DOMANDE FREQUENTI

Per consultare un elenco completo delle domande frequenti visitare Jabra.com/mini.

D Perché sento il rumore di un'interferenza?

R La tecnologia Bluetooth è una tecnologia radio, pertanto la ricezione viene limitata da qualsiasi ostacolo posizionato tra l'auricolare e il dispositivo connesso. Assicurarsi che l'auricolare e il dispositivo connesso si trovino all'interno della portata (fino a 30 m o 98 ft).

D Qual è la portata dell'auricolare?

R Jabra Mini supporta le seguenti portate massime: 30 m/98 ft.

D Perché non sento nulla?

R È possibile che sia necessario aumentare il volume dell'altoparlante oppure assicurarsi che l'auricolare sia connesso a un dispositivo.

D Sto avendo problemi di connessione con la tecnologia Bluetooth

R Controllare il menu Bluetooth del dispositivo mobile ed eliminare l'auricolare. Riconnettere l'auricolare al dispositivo Bluetooth seguendo le relative istruzioni di connessione.

8.2 CURA DELL'AURICOLARE

- Conservare sempre l'auricolare spento e protetto in modo sicuro
- Non conservare l'auricolare in luoghi con temperature troppo alte o troppo basse (al di sopra di 35°C/95°F e al di sotto di -20°C/-4°F). In caso contrario, la durata della batteria si riduce e la funzionalità del dispositivo può risultare compromessa.
- Non esporre l'auricolare alla pioggia o ad altri liquidi

9. SPECIFICHE TECNICHE

AURICOLARE JABRA MINI	SPECIFICHE
Peso:	meno di 10 g
Dimensioni:	H 47,1 mm x A 14,7 mm x P 9,9 mm
Microfoni:	Microfono omnidirezionale
Altoparlante:	Altoparlante dinamico da 11 mm
Portata di funzionamento:	30 m (98 ft)
Versione Bluetooth:	4.0
Dispositivi accoppiati:	Fino a otto dispositivi, due dispositivi connessi contemporaneamente (MultiUse™)
Profili Bluetooth supportati:	A2DP (v 1.2), A mani libere (v 1.6), Cuffie (v 1.2)
Autonomia di conversazione:	Fino a nove ore
Autonomia in standby:	Fino a nove giorni
Temperatura di funzionamento:	da -10°C a 55°C (da 14°F a 131°F)
Temperatura di conservazione:	Da -20°C a 35°C (da -4°F a 95°F)
Password o codice PIN per l'accoppiamento:	0000

