

Jabra
Engage 65

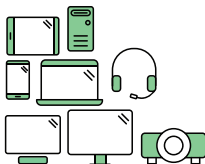

Benutzerhandbuch





Say hello to a more sustainable product

IT products are associated with a wide range of sustainability risks throughout their life cycle. Human rights violations are common in the factories. Harmful substances are used both in products and their manufacture. Products can often have a short lifespan because of poor ergonomics, low quality and when they are not able to be repaired or upgraded.

This product is a better choice. It meets all the criteria in TCO Certified, the world's most comprehensive sustainability certification for IT products. Thank you for making a responsible product choice, that help drive progress towards a more sustainable future!

Criteria in TCO Certified have a life-cycle perspective and balance environmental and social responsibility. Conformity is verified by independent and approved verifiers that specialize in IT products, social responsibility or other sustainability issues. Verification is done both before and after the certificate is issued, covering the entire validity period. The process also includes ensuring that corrective actions are implemented in all cases of factory non-conformities. And last but not least, to make sure that the certification and independent verification is accurate, both TCO Certified and the verifiers are reviewed regularly.

Want to know more?

Read information about TCO Certified, full criteria documents, news and updates at [tcocertified.com](https://www.tcocertified.com). On the website you'll also find our Product Finder, which presents a complete, searchable listing of certified products.

© 2022 GN Audio A/S. Alle Rechte vorbehalten. Jabra® ist eine Marke von GN Audio A/S.

Made in China

MODELL: Modell: WHB051BS
WHB050HS
WHB051HS



Die **Konformitätserklärung** finden Sie unter
www.jabra.com/doc

1. Willkommen.....	6
2. Lieferumfang.....	7
2.1 Stereo-Variante	
2.2 Mono-Variante	
2.3 Convertible-Variante	
3. So tragen Sie das Headset richtig.....	10
3.1 Stereo-/Mono-Headset	
3.2 Convertible-Headset	
3.3 So wechseln Sie das EarGel am Convertible-Headset	
3.4 So wechseln Sie den Ohrbügel am Convertible-Headset	
3.5 So ändern Sie die Trageform am Convertible-Headset	
4. Erste Verwendung.....	15
4.1 Verbindung mit einem Tischtelefon mit Headset-Anschluss	
4.2 Anschluss an ein Tischtelefon ohne Headset-Anschluss	
4.3 Headset andocken und aufladen	
4.4 Headset direkt mit einem Computer verbinden	
5. Basisstation im Überblick.....	20
5.1 Status-LEDs an der Basis	
5.2 So stellen Sie die Mikrofonlautstärke für Anrufe am Tischapparat ein	
5.3 So finden Sie einen Wählton für Tischapparate	

6.	Jabra Direct	24
6.1	Firmware-Update	
7.	So verwenden Sie das Headset	25
7.1	Stereo/Mono-Headset im Überblick	
7.2	Convertible-Headset im Überblick	
7.3	Grundlegende Handhabung von Anrufen	
7.4	Gespräche zusammenführen	
7.5	Konferenzgespräche	
7.6	Anruf von Tischapparat zu Headset weiterleiten	
7.7	Anrufe von Headset zu Tischtelefon weiterleiten	
7.8	Handhabung mehrfacher Anrufe	
7.9	So ändern Sie die Sprache für Sprachaufforderungen	
7.10	So fügen Sie ein neues primäres Headset hinzu	
7.11	Reset durchführen	
8.	So ändern Sie die Einstellungen	38
9.	Support.....	40
9.1	FAQs	
9.2	Behandlung und Pflege Ihres Gerätes	
9.3	Ersatzteile und Zubehör	

1. Willkommen

Vielen Dank, dass Sie das Jabra Engage 65 verwenden. Wir hoffen, Sie werden Ihre Freude damit haben!

Jabra Engage 65 - Features

- **Flexible Konnektivität**
Anschluss an Tischtelefon und Computer
- **Weltweit leichtestes DECT-Headset**
18 Gramm (Convertible)
- **Störungen vermeiden**
Integriertes Busylight
- **Ganztägige Verwendung**
Bis zu 13 Stunden Gesprächsdauer (Stereo/
Mono)
Bis zu 9 Stunden Gesprächsdauer
(Convertible)
- **Anrufe überall im Büro führen**
Bis zu 150 Meter Reichweite (Stereo/Mono)
Bis zu 100 Meter Reichweite (Convertible)
- **Sichere, vertrauliche Anrufe**
DECT AES 256-Bit-Verschlüsselung

2. Lieferumfang

Das Jabra Engage 65 gibt es in drei verschiedenen Headset-Stilen: Stereo, Mono und Convertible.

2.1 Stereo-Variante

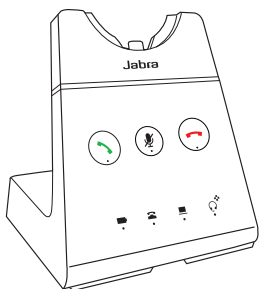

Basisstation

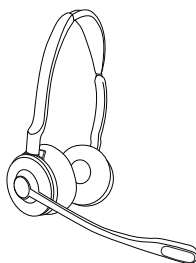

Stereo-
Headset



Netzkabel



Mikro-USB-
Kabel



Telefonkabel

2.2 Mono-Variante

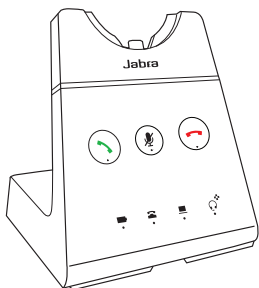

Basisstation

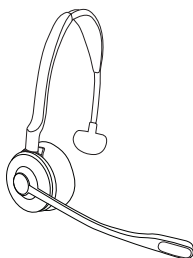

Mono-
Headset



Netzkabel



Mikro-USB-
Kabel

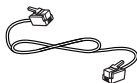

Telefonkabel

2.3 Convertible-Variante

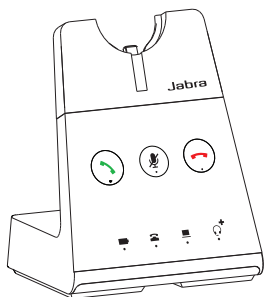

Basisstation

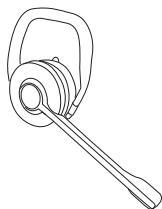

Convertible-Headset

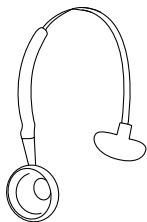

Überkopfbügel



EarHook

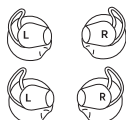

EarGels™



Netzkabel



Mikro-USB-Kabel

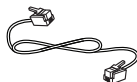

Telefonkabel

3. So tragen Sie das Headset richtig

3.1 Stereo-/Mono-Headset

Das Headset können Sie mit dem Mikrofon links oder rechts tragen.

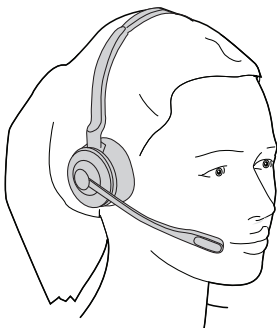

3.2 Convertible-Headset

Das Headset können Sie am linken oder rechten Ohr tragen.

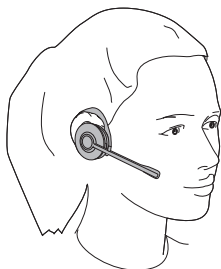

3.3 So wechseln Sie das EarGel am Convertible-Headset

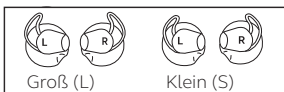

R

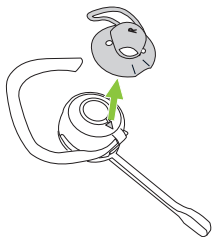

L

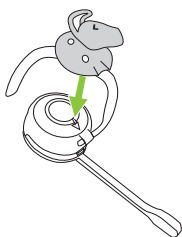

3.4 So wechseln Sie den Ohrbügel am Convertible-Headset

1. Passen Sie den Ohrhaken an die Form Ihres Ohres an.

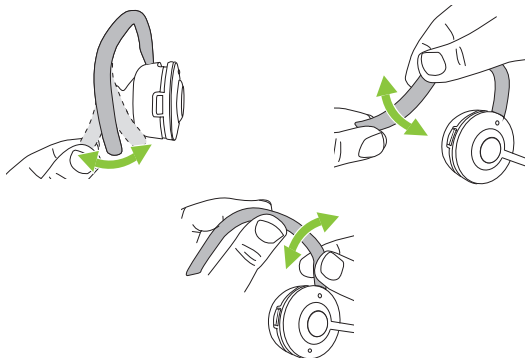

2. Setzen Sie das Headset auf.

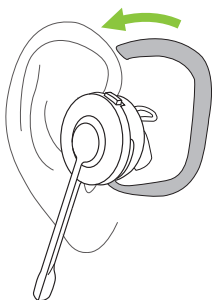

3. Positionieren Sie das Mikrofon so, dass es in Richtung Ihres Mundes zeigt.

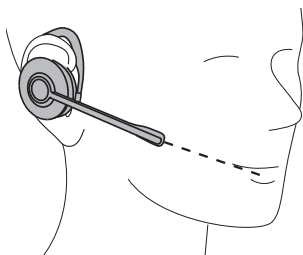

4. Vergewissern Sie sich, dass der Ohrhaken ohne Zwischenraum an der Rückseite Ihres Ohrs anliegt. Passen Sie den Ohrhaken bei Bedarf noch etwas an.

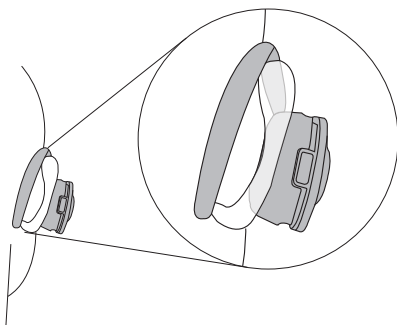

3.5 So ändern Sie die Trageform am Convertible-Headset

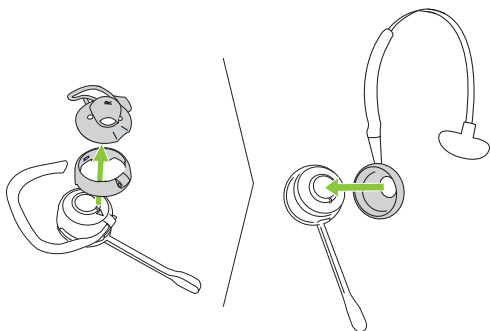

4. Erste Verwendung

Telefon- und Computerkabel
anschließen



Mit der Stromversorgung verbinden



Headset andocken und aufladen



Führen Sie einen Testanruf an das
verbundene Telefon durch



Setzen Sie das Headset auf.



Anruf auf Ihrem Telefon annehmen

**Sie können das Engage nun
verwenden**

Bei Schwierigkeiten konsultieren Sie bitte das
Benutzerhandbuch.

4.1 Verbindung mit einem Tischtelefon mit Headset-Anschluss

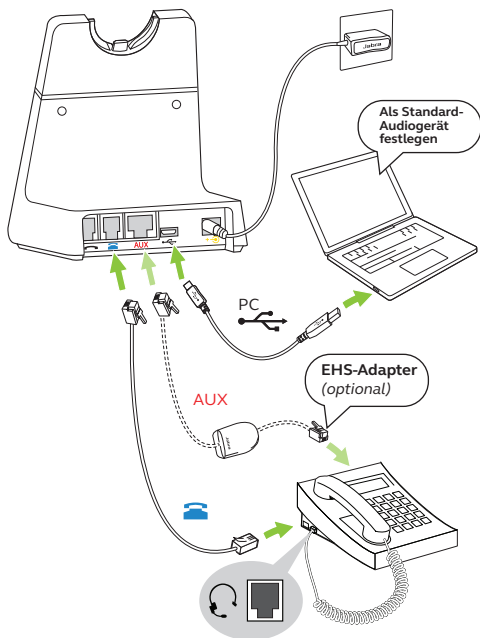

4.2 Anschluss an ein Tischtelefon ohne Headset-Anschluss

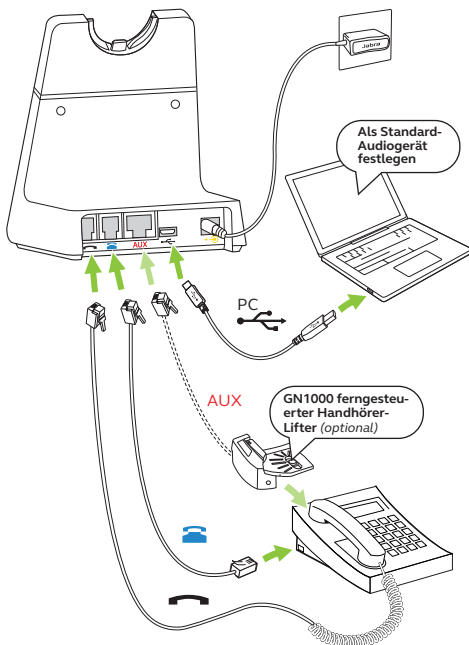

4.3 Headset andocken und aufladen

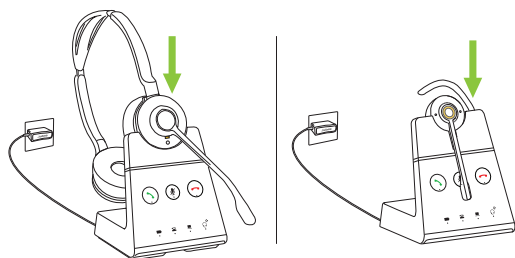

Das Headset wird stets geladen, wenn es in der Basisstation andockt und diese an eine Stromversorgung angeschlossen ist. Während des Aufladens blinkt die Status-LED am Headset und das Batteriesymbol an der Basisstation.

Die Stereo-/Mono-Headsets verfügen über bis zu 13 Stunden, das Convertible-Headset über bis zu 9 Stunden Akkulaufzeit.

Alle Headsets sind im Schnelllademodus nach ca. 1,5 Stunden vollständig aufgeladen. Für 40 % Akkuleistung werden ca. 30 Min. Ladedauer benötigt.

4.4 Headset direkt mit einem Computer verbinden

1. Stecken Sie das mitgelieferte Micro-USB-Kabel in einen freien USB-Anschluss am Computer.

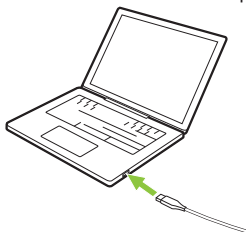

2. Halten Sie die Taste Lautstärke (+) am Headset gedrückt, während Sie gleichzeitig das Micro-USB-Kabel ins Headset einstecken. Sobald die LED am Headset nicht mehr grün blinkt, lassen Sie die Taste los.

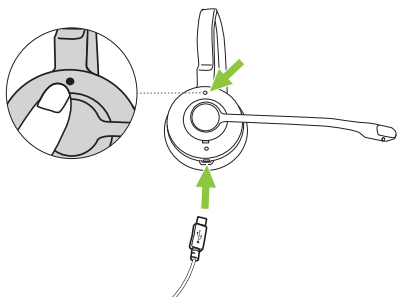

3. Das Headset kann nun als Audio-Wiedergabegerät auf dem Computer ausgewählt werden.

5. Basisstation im Überblick

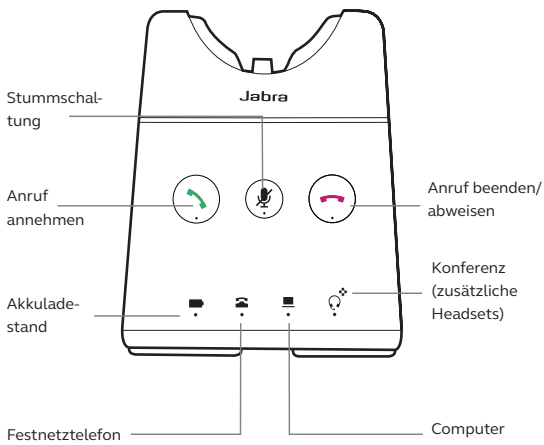

5.1 Status-LEDs an der Basis

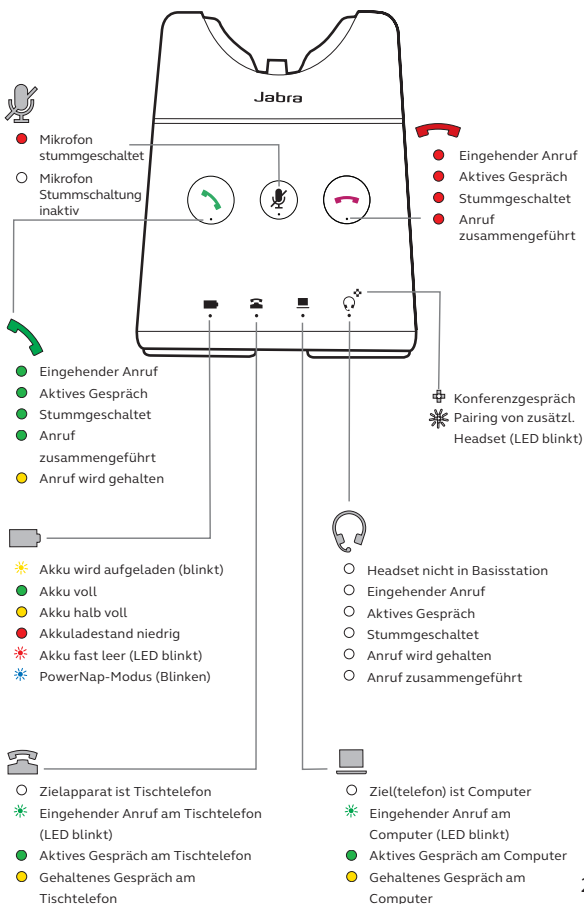

5.2 So stellen Sie die Mikrofonlautstärke für Anrufe am Tischapparat ein

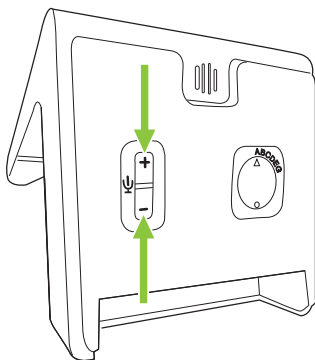

Zur Einstellung der Mikrofonlautstärke drücken Sie die Tasten $+$ oder $-$ auf der Unterseite der Basisstation.

5.3 So finden Sie einen Wählton für Tischapparate

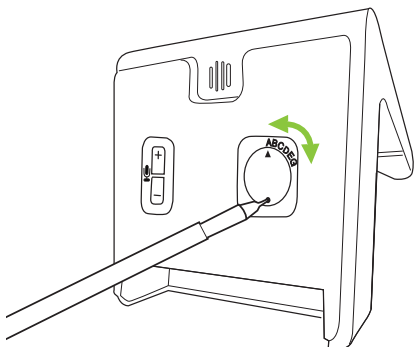

Falls Sie in Ihrem Tischtelefon keinen Wählton hören, ist es erforderlich, den Wähltonschalter in eine andere Stellung zu bringen.

Der Wähltonschalter befindet sich auf der Unterseite der Basisstation. Nehmen Sie einen spitzen Gegenstand und rotieren Sie den Schalter, bis Sie einen Wählton im Headset hören. Voreingestellt ist Position A.

6. Jabra Direct

Jabra Direct ist eine Computer-Software zur Unterstützung, Verwaltung und Umsetzung der optimalen Funktionalität von Jabra-Geräten.

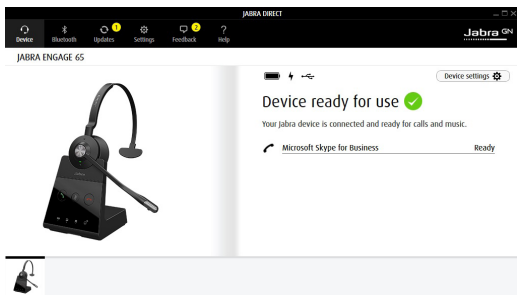

The screenshot shows the Jabra Direct software interface. At the top, there is a navigation bar with icons for Device, Bluetooth, Updates, Settings, Feedback, and Help. The main area displays a Jabra Engage 65 headset on the left. On the right, a status message reads "Device ready for use" with a green checkmark. Below this, it says "Your Jabra device is connected and ready for calls and music." and lists "Microsoft Skype for Business" as a connected application with a "Ready" status. A yellow banner at the bottom of the screenshot contains the text "Download unter jabra.com/direct".

6.1 Firmware-Update

Jabra Direct informiert Sie, sobald ein neues Firmware-Update verfügbar ist.

7. So verwenden Sie das Headset



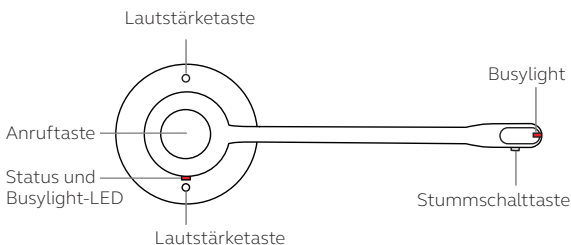

7.1 Stereo/Mono-Headset im Überblick

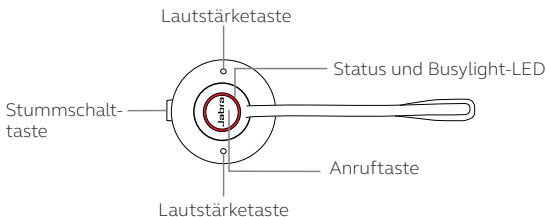

7.2 Convertible-Headset im Überblick

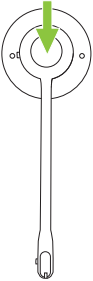

7.3 Grundlegende Handhabung von Anrufen

	Funktion	Action
	Einschalten	Drücken Sie die Taste Call (Anruf) am Headset oder nehmen Sie das Headset aus der Basisstation
	Ausschalten	Halten Sie die Taste Call (Anruf) ca. 4 Sek. lang gedrückt
	Anruf annehmen	Drücken Sie die Taste Call (Anruf) oder nehmen Sie das Headset aus der Basisstation oder tippen Sie auf  an der Basisstation
	Anruf beenden	Drücken Sie die Taste Call (Anruf) oder docken Sie das Headset in der Basisstation an oder tippen Sie auf  an der Basisstation
	Anruf abweisen	Drücken Sie die Taste Call (Anruf) doppelt oder tippen Sie auf  an der Basisstation
	Zielapparat wechseln	Nehmen Sie das Headset aus der Basisstation und halten Sie die Taste Call (Anruf) 1 Sekunde lang gedrückt Alternativ können Sie  an der Basisstation ca. 1 Sek. lang gedrückt halten

Drücken Sie die **Lautstärketasten**

Lautstärke
anpassen

Das Convertible-Headset
verwendet einen
Bewegungssensor und stellt
mittels Ausrichtung fest, welches
die Lautstärketasten (+) und
(-) sind.



Busylight
umschalten

Drücken Sie beide
Lautstärketasten gleichzeitig

Auf
sprachgeführtes
Einstellungsmenü
zugreifen

Halten Sie beide
Lautstärketasten gleichzeitig
ca. 3 Sek. lang gedrückt

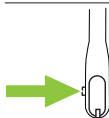

Mikrofon
stumm-/
einschalten

Drücken Sie die Taste **Mute**
(Stummschaltung) (Stereo/
Mono-Headset)

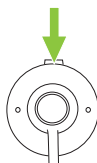



Mikrofon
stumm-/
einschalten

Drücken Sie die Taste **Mute**
(Stummschaltung) (Convertible-
Headset)

7.4 Gespräche zusammenführen

Es ist möglich, einen eingehenden Anruf mit einem aktuellen Anruf zusammenzuführen.

Gespräche zusammenführen:

1. Halten Sie die Taste **Call** (Anruf) am Headset ca. 2 Sek. lang gedrückt oder drücken Sie  an der Basisstation, um den eingehenden Anruf anzunehmen. Dies führt dazu, dass der aktuelle Anruf gehalten wird.
2. Halten Sie  ca. 2 Sek. lang gedrückt, um die Anrufe zusammenzuführen.

Um die Zusammenführung rückgängig zu machen, halten Sie  an der Basisstation ca. 2 Sek. lang gedrückt.

Um den zusammengeführten Anruf zu beenden, legen Sie das Headset in die Basisstation oder drücken die **Anruftaste** am Headset.

7.5 Konferenzgespräche

Headset(s) zu einem Konferenzgespräch hinzufügen

Bis zu drei zusätzliche Headsets pro Basisstation können zu einer Konferenz zugeschaltet werden.

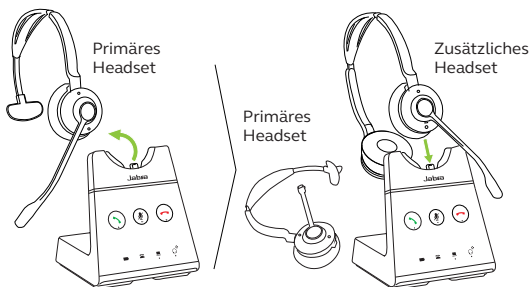

1. Nehmen Sie das primäre Headset aus der Basisstation.
2. Docken Sie ein zusätzliches Headset in der Basisstation an. Der Pairing-Vorgang mit der Basisstation startet.
3. Im primären Headset ertönt eine Sprachaufforderung. Drücken Sie die Taste **Call** (Anruf) am primären Headset, um das neue Headset zur Konferenz zuzulassen. Die Headsets haben nun eine gemeinsame Audioverbindung.

Standardmäßig ist das zusätzliche Headset zunächst stummgeschaltet.

Hinweis: Jabra Engage 75-Headsets sind für Konferenzgespräche verwendbar. Siehe Abschnitt **Headset(s) zu einem Konferenzgespräch hinzufügen**.

Headset(s) ohne Andocken zu einem Konferenzgespräch hinzufügen

Bis zu drei zusätzliche Headsets pro Basisstation können zugeschaltet werden, ohne diese in der Basis anzudocken.

1. Nehmen Sie das primäre Headset aus der Basisstation.
2. Schalten Sie das zusätzliche Headset aus, indem Sie die **Anruftaste** ca. 4 Sek. lang gedrückt halten.
3. Halten Sie  an der Basis ca. 3 Sek. lang gedrückt. Die Konferenz-LED an der Basis beginnt zu blinken.
4. Stellen Sie am zusätzlichen Headset den Pairing-Modus ein, indem Sie die Taste **Call** (Anruf) ca. 5 Sek. lang gedrückt halten, bis die blaue LED-Kontrollleuchte am Headset blinkt.
5. Im primären Headset ertönt eine Sprachaufforderung. Drücken Sie die Taste **Call** (Anruf) am primären Headset, um das neue Headset zur Konferenz zuzulassen. Die Headsets haben nun eine gemeinsame Audioverbindung.

Standardmäßig ist das zusätzliche Headset zunächst stummgeschaltet.

Hinweis: Jabra Engage 75-Headsets sind für Konferenzgespräche verwendbar

Konferenzgespräch beenden/verlassen

Um ein Konferenzgespräch für alle Headsets zu beenden, drücken Sie die **Anruftaste** am primären Headset oder legen Sie das primäre Headset in die Basisstation.

Zusätzliche Headsets können das Konferenzgespräch durch Drücken der **Anruftaste** am Headset oder Andocken in der Basisstation des primären Headsets (nicht der eigenen Basisstation) verlassen. Für alle anderen Headsets wird das Konferenzgespräch fortgeführt.

Dauerhafter Konferenzmodus

Standardmäßig endet das Konferenzgespräch für alle zusätzlichen Headsets, wenn der Anruf beendet wird.

Es ist jedoch möglich, das Konferenzgespräch mit den zusätzlichen Headsets fortzuführen bis das primäre Headset in der Basisstation angedockt wird. Dies muss in den Einstellungen in Jabra Direct geändert werden.

7.6 Anruf von Tischapparat zu Headset weiterleiten

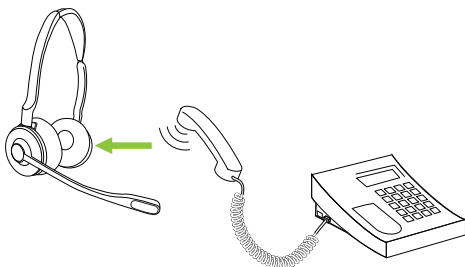

Gespräch weiterleiten:

1. Wählen Sie das Tischtelefon als Zielapparat an der Basisstation aus.
2. Nehmen Sie das Headset aus der Basisstation oder tippen Sie auf die Taste **Call** (Anruf) am Headset. Das Gespräch wird vom Hörer des Tischtelefons zum Headset übertragen. Falls erforderlich, drücken Sie auf die Headset-Taste am Tischtelefon und legen den Hörer des Tischtelefons erst nach Ende des Gesprächs auf.

7.7 Anrufe von Headset zu Tischtelefon weiterleiten

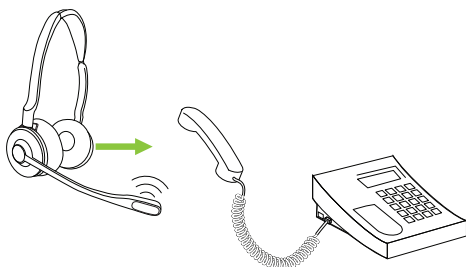

Um einen Anruf vom Headset zum Tischtelefon weiterzuleiten, nehmen Sie den Hörer vom Tischapparat und docken das Headset in der Basisstation an.

Das Gespräch wird vom Headset zum Tischtelefon übertragen, wenn die Basisstation mit dem Höreranschluss am Tischtelefon verbunden ist. Andernfalls drücken Sie die Headset-Taste am Tischtelefon.

7.8 Handhabung mehrfacher Anrufe

Das Headset mit Basisstation kann mehrere Anrufe gleichzeitig annehmen und handhaben.

Mehrere Anrufe handhaben

Eingehenden Anruf annehmen
und aktuellen Anruf halten

Tippen Sie auf 
an der Basisstation

Umschalten zwischen
gehaltenem und aktivem Anruf

Tippen Sie auf 
an der Basisstation

Eingehenden Anruf während des
Telefonierens abweisen

Tippen Sie auf 
an der Basisstation

7.9 So ändern Sie die Sprache für Sprachaufforderungen

Für Sprachaufforderungen stehen 5 verschiedene Sprachen zur Verfügung: Englisch, Deutsch, Französisch, Spanisch und Japanisch.

Änderung der Sprache:

1. Halten Sie (wenn Sie gerade nicht telefonieren) beide Lautstärketasten am Headset ca. 2 Sek. lang gedrückt, um in das sprachgeführte Einstellungsmenü zu gelangen. Die erste verfügbare Einstellung ist die Sprache für Sprachaufforderungen.
2. Drücken Sie die **Lautstärkeregelungstasten**, um durch die verfügbaren Sprachen zu navigieren.
3. Drücken Sie die Taste **Call** (Anruf), um die Sprache auszuwählen.
4. Halten Sie beide Lautstärketasten am Headset ca. 2 Sek. lang gedrückt, um das sprachgeführte Einstellungsmenü zu verlassen. Die Basis führt nun einen Neustart aus und hat die Einstellungen gespeichert.

7.10 So fügen Sie ein neues primäres Headset hinzu

Es gibt drei Möglichkeiten, um der Basisstation ein neues primäres Headset hinzuzufügen:

A. Befindet sich das aktuelle primäre Headset nicht in Reichweite der Basisstation oder ist es ausgeschaltet, legen Sie das neue Headset einfach in die Basisstation. Damit wird es automatisch zum primären Headset. Die LEDs für Konferenz- und Headset-Status an der Basisstation beginnen zu blinken und weisen das neue Headset als primäres Headset aus.

B.) Befindet sich das aktuelle primäre Headset in Reichweite der Basisstation, ist eingeschaltet und es läuft kein Anruf über die Basisstation, legen Sie das neue Headset in die Basisstation und halten die Taste **Call** (Anruf) am Headset ca. 1 Sek. lang gedrückt bis die LED für Konferenz- und Headset-Status an der Basisstation zu blinken beginnt und das neue Headset als primäres Headset ausweist.

C.) Wurde **Easy Pairing** (Einfaches Pairing) in Jabra Direct aktiviert und es läuft kein Anruf über das aktuelle primäre Headset, legen Sie das neue Headset einfach in die Basisstation. Damit wird es automatisch zum primären Headset. Die LEDs für Konferenz- und Headset-Status an der Basisstation beginnen zu blinken und weisen das neue Headset als primäres Headset aus.

7.11 Reset durchführen

Ein Reset von Headset und Basisstation setzt auch alle Einstellungen zurück.

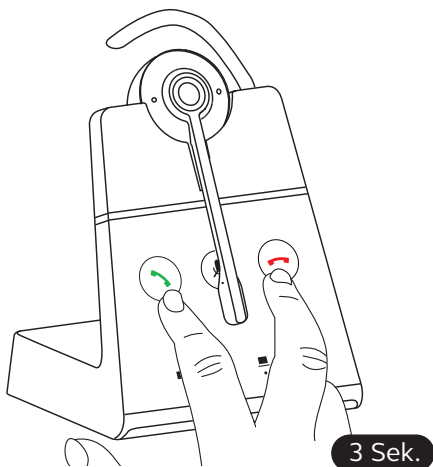

Reset:

1. Legen Sie das Headset in die Basisstation.
2. Halten Sie die Tasten **Answer call** (Anruf annehmen) und **End call** (Anruf beenden) an der Basisstation ca. 3 Sekunden lang gleichzeitig gedrückt. Das Headset und die Basisstation starten nun neu und werden auf die Werkseinstellungen zurückgesetzt.

Ein Reset von Headset und Basisstation ist auch in Jabra Direct möglich.

8. So ändern Sie die Einstellungen

Die Headset- und Telefoneinstellungen können mithilfe des sprachgeführten Einstellungsmenüs verändert werden.

Alternativ dazu ist es möglich, alle Einstellungsänderungen auch am Computer in Jabra Direct vorzunehmen. Download von Jabra Direct über jabra.com/direct.

Menüführung



Auf sprachgeführtes Einstellungs Menü zugreifen

Halten Sie die Tasten **Lautstärke (+)** und **Lautstärke (-)** gleichzeitig ca. 3 Sek. lang gedrückt

Verschiedene Einstellungsoptionen anzeigen

Drücken Sie auf die Taste **Lautstärke (+)** oder **Lautstärke (-)**

Sprachgeführtes Einstellungs Menü verlassen

Halten Sie die Tasten **Lautstärke (+)** und **Lautstärke (-)** gleichzeitig ca. 2 Sek. lang gedrückt



Einstellung übernehmen

Drücken Sie die Taste **Call** (Anruf), um die Einstellungsoption aus der Ansage zu übernehmen. Danach gelangen Sie zur nächsten Einstellung

Einstellungen

Sprache für Sprachaufforderungen	Hier wählen Sie aus 5 verfügbaren Headset-Sprachen
Sprachaufforderungen	Hier aktivieren Sie Sprachaufforderungen
Erinnerungston stummschalten	Hier wählen Sie, ob ein wiederkehrender Erinnerungston aktiviert ist, wenn das Mikrofon stummgeschaltet wurde
Klingelton des Tischapparats	Hier wählen Sie einen Klingelton für Tischapparate
Klingeltonlautstärke des Tischapparats	Hier wählen Sie eine Klingeltonlautstärke für Tischapparate
Klingelton des Softphone	Hier wählen Sie einen Klingelton für Softphones
Klingeltonlautstärke des Softphone	Hier wählen Sie eine Klingeltonlautstärke für Softphones
Reichweite oder Dichte	Hier wählen Sie, ob die Basis für hohe Reichweite oder hohe Dichte optimiert sein soll
Typ des Hörer-Lifters	Hier wählen Sie den Typ des Gabelumschalters
Standard-Apparat	Hier wählen Sie den Standard-Apparatetyp.

9. Support

9.1 FAQs

FAQs finden Sie auf jabra.com/engage.

9.2 Behandlung und Pflege Ihres Gerätes

- Es wird empfohlen, das Headset bei Temperaturen zwischen -5 °C und 45 °C aufzubewahren.
- Das Headset sollte nicht über längere Zeit ohne Aufladung aufbewahrt werden (max. drei Monate)
- Bei Verschmutzung des Headsets oder der Basisstation wird empfohlen, diese mit einem weichen, angefeuchteten und fusselfreien Tuch zu reinigen.

9.3 Ersatzteile und Zubehör

Sie können Ersatzteile oder zusätzliches Zubehör online unter jabra.com/accessories bestellen.