

Jabra  
Engage 55



Manuel de l'utilisateur

© 2022 GN Audio A/S. Tous droits réservés. Jabra® est une  
marque de GN Audio A/S.

---

Fabriqué en Chine

MODÈLE : WHB050HS ; WHB051HS ;  
END070W ; DIV050



---

**Déclaration de conformité** disponible sur  
[www.jabra.fr/doc](http://www.jabra.fr/doc)

1. Bienvenue.....	5
2. Contenu de la boîte.....	6
2.1 Version stéréo	
2.2 Version mono	
2.3 Version convertible	
3. Instructions de port .....	9
3.1 Micro-casque stéréo/mono	
3.2 Micro-casque convertible	
3.3 Comment changer l'EarGel du micro-casque convertible	
3.4 Comment passer le micro-casque convertible de l'oreille droite à l'oreille gauche	
3.5 Comment changer le contour d'oreille du micro-casque convertible	
3.6 Comment changer le style de maintien du micro-casque convertible	
4. Instructions de recharge.....	15
4.1 Chargement USB	
4.2 Utilisation de la station de chargement (en option)	
5. Instructions de connexion.....	17
5.1 Connecter le micro-casque à un ordinateur à l'aide du Jabra Link 400	
5.2 Appairer manuellement un micro-casque avec un Jabra Link 400	
5.3 Connecter le micro-casque à un ordinateur	

6. Présentation de l'adaptateur DECT .....	20
6.1 LED de statut	
7. Logiciel .....	21
7.1 Jabra Direct	
7.2 Jabra Xpress	
7.3 Mise à jour du firmware	
8. Instruction d'utilisation .....	23
8.1 Présentation du micro-casque stéréo/mono	
8.2 Présentation du micro-casque convertible	
8.3 Contrôle d'appel	
8.4 LED de statut	
8.5 Mode conférence	
8.6 Gérer plusieurs appels	
8.7 Comment changer la langue des messages vocaux	
8.8 Comment réinitialiser le micro-casque ou le Jabra Link 400	
9. Modifier les paramètres à l'aide du menu des paramètres à guidage vocal .....	31
10. Support .....	33
10.1 FAQ	
10.2 Comment entretenir votre appareil	
10.3 Accessoires de remplacement	

# 1. Bienvenue

Merci d'avoir acheté le Jabra Engage 55. Nous espérons que celui-ci vous donnera entière satisfaction.

## ***Caractéristiques du Jabra Engage 55***

- Portée sans fil DECT allant jusqu'à 150 mètres
- Va au-delà de la norme de sécurité DECT de niveau C
- Son stéréo\* et audio large bande – conçu pour offrir une clarté vocale incomparable
- Adaptateur préappairé pour des appels instantanés
- Adaptateur DECT USB résistant adapté à une utilisation mobile
- Modèle très léger offrant un confort prolongé
- Fonction Sidetone réglable vous permettant d'entendre votre retour de voix pendant les appels
- SafeTone™ 2.0 pour une protection auditive renforcée
- Fonctionne avec les principales plateformes UC et de centres de contact
- Certifié Microsoft Teams
- Voyant lumineux Busylight
- Jusqu'à 13 heures d'autonomie\*\* et recharge possible pendant l'appel

\* Modèle stéréo uniquement

\*\* Modèles stéréo et mono. Jusqu'à 9 heures d'autonomie pour le modèle convertible.

## 2. Contenu de la boîte

Le Jabra Engage 55 est proposé dans l'une des trois versions suivantes : stéréo, mono et convertible.

### 2.1 Version stéréo

---



Micro-casque stéréo

#### Version USB-A

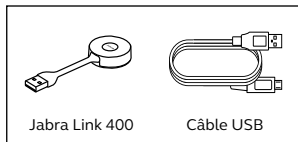

Jabra Link 400

Câble USB

#### Version USB-C

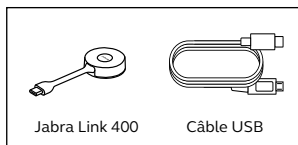

Jabra Link 400

Câble USB

#### Station de chargement (en option)

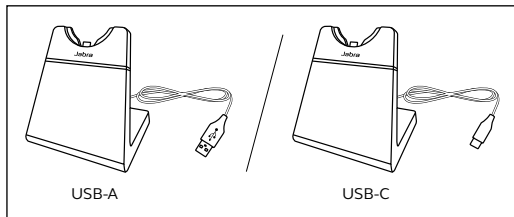

USB-A

USB-C

## 2.2 Version mono



Micro-casque mono

### Version USB-A

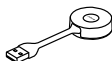

Jabra Link 400

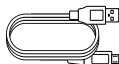

Câble USB

### Version USB-C



Jabra Link 400

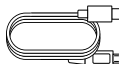

Câble USB

### Station de chargement (en option)

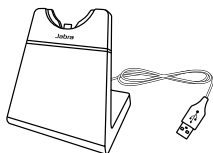

USB-A

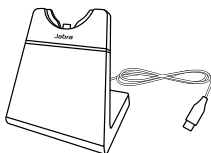

USB-C

## 2.3 Version convertible

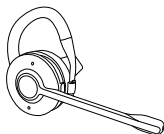

### Version USB-A

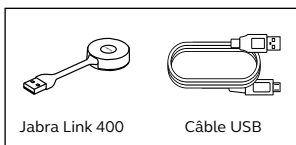

### Micro-casque convertible

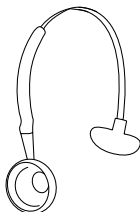

Serre-tête

### Version USB-C

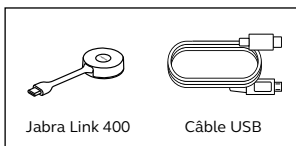

Tour de nuque

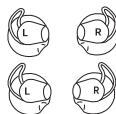

EarGels

### Station de chargement (en option)

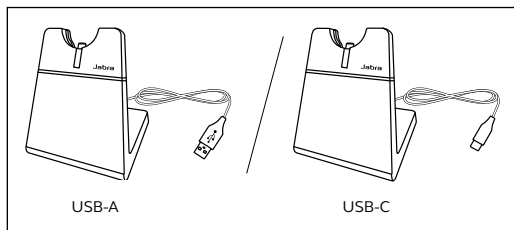



## 3. Instructions de port

### 3.1 Micro-casque stéréo/mono

---

Vous pouvez porter le micro-casque avec le microphone du côté gauche ou droit.

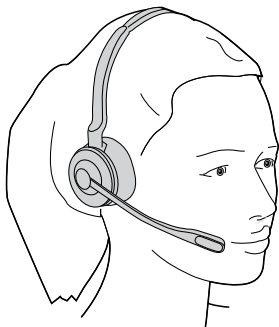

## 3.2 Micro-casque convertible

---

Vous pouvez porter le micro-casque sur l'oreille gauche ou droite.

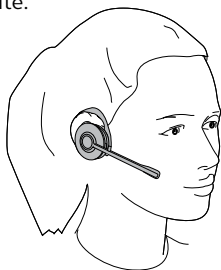

## 3.3 Comment changer l'EarGel du micro-casque convertible

---

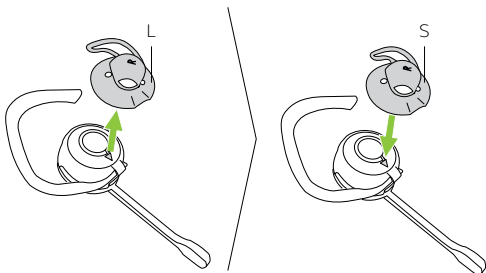
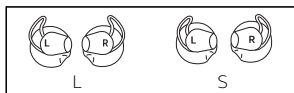

### 3.4 Comment passer le micro-casque convertible de l'oreille droite à l'oreille gauche

---

1

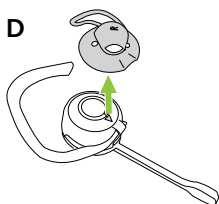

2

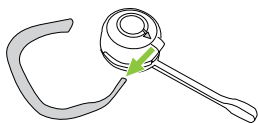

3

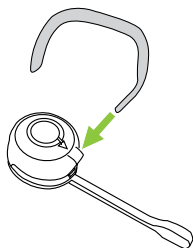

4

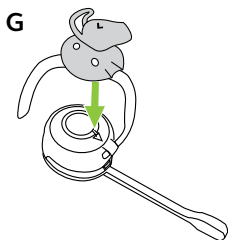

### 3.5 Comment changer le contour d'oreille du micro-casque convertible

---

1. Ajustez le contour d'oreille en fonction de la forme de votre oreille.

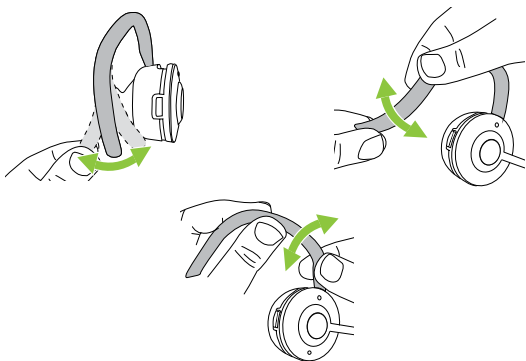

2. Mettez le micro-casque sur votre oreille.

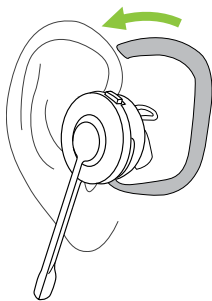

3. Pointez le microphone vers votre bouche.

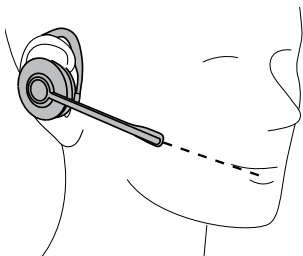

4. Le contour d'oreille doit être bien placé à l'arrière de l'oreille, sans espace. Ajustez-le si nécessaire.

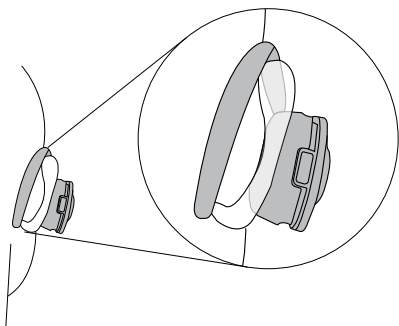

### 3.6 Comment changer le style de maintien du micro-casque convertible

---

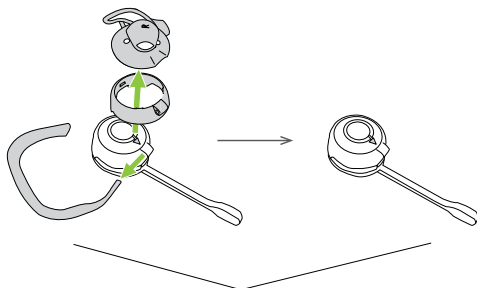

**Serre-tête**

**Tour de nuque**

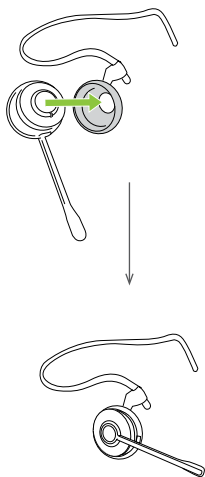
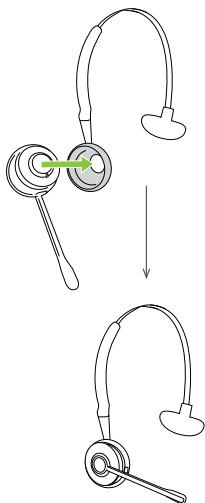

## 4. Instructions de recharge

Les micro-casques stéréo et mono offrent jusqu'à 13 heures d'autonomie en conversation, le micro-casque convertible jusqu'à 8 heures.

### 4.1 Chargement USB

---

Connectez le micro-casque à une alimentation électrique à l'aide du câble USB fourni. La LED de statut du micro-casque clignote en jaune pour indiquer que le micro-casque est en charge. Comptez entre 2,5 heures et 5 heures pour une recharge complète du micro-casque.

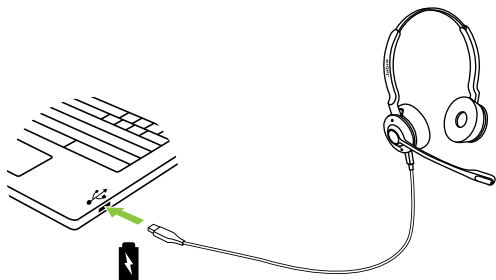

## 4.2 Utilisation de la station de chargement (en option)

---

Le micro-casque se recharge lorsqu'il est placé sur une station de charge connectée à une alimentation USB. La LED de statut du micro-casque et l'icône de la batterie de la station de charge clignotent en jaune pour indiquer que le micro-casque est en charge. Comptez environ 1,5 heure pour une recharge complète.

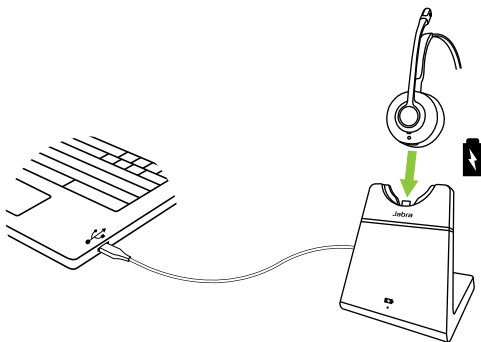



# 5. Instructions de connexion

## 5.1 Connecter le micro-casque à un ordinateur à l'aide du Jabra Link 400

---

Pour tout achat sous forme de pack, le micro-casque et le Jabra Link 400 sont livrés préappairés. Branchez simplement le Jabra Link 400 dans votre ordinateur et allumez le micro-casque. La détection de l'ordinateur par le micro-casque peut prendre jusqu'à 15 secondes. Vous devrez éventuellement régler le micro-casque comme appareil audio sortant et entrant dans les paramètres audio de votre ordinateur.

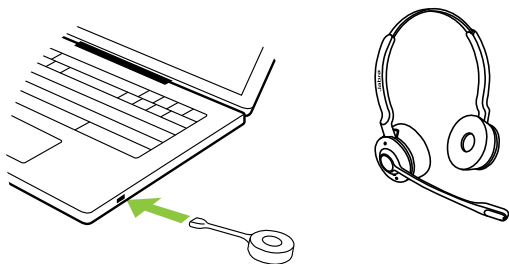

## 5.2 Appairer manuellement un micro-casque avec un Jabra Link 400

---

Pour appairer manuellement un micro-casque avec un Jabra Link 400 :

1. Assurez-vous que le micro-casque est éteint. Pour éteindre le micro-casque, appuyez pendant 5 secondes sur le bouton **Call**(Appel).

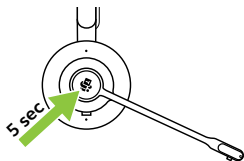

2. Appuyez pendant 4 secondes sur le bouton **Call** (Appel) du micro-casque, jusqu'à ce que la LED clignote en bleu et que vous entendiez une tonalité. Le micro-casque est maintenant prêt à être appairé.

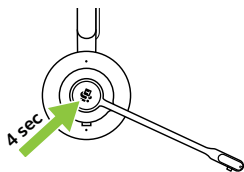

3. Appuyez pendant 1 seconde sur le bouton du Jabra Link 400 pour terminer l'appairage avec le micro-casque. La LED s'allume en bleu une fois l'appairage terminé.

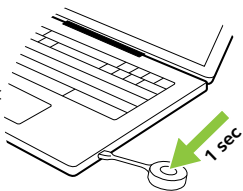

## 5.3 Connecter le micro-casque à un ordinateur

---

1. Branchez le câble micro-USB fourni dans un port USB de votre ordinateur.

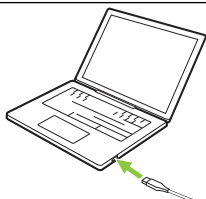

2. Appuyez sur le bouton **Volume +** du micro-casque tout en branchant le câble micro-USB dans le micro-casque. Relâchez le bouton dès que la LED du micro-casque s'arrête de clignoter en vert.

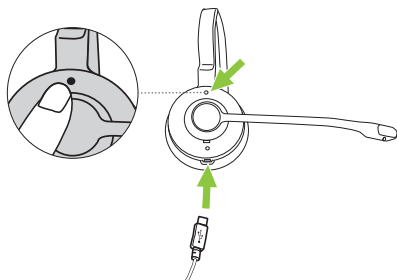

3. Vous pouvez à présent sélectionner le micro-casque comme appareil de lecture audio sur l'ordinateur. Le contrôle d'appel et le voyant lumineux Busylight du micro-casque ne sont pas pris en charge lorsque celui-ci est connecté à l'aide du câble USB.

## 6. Présentation de l'adaptateur DECT

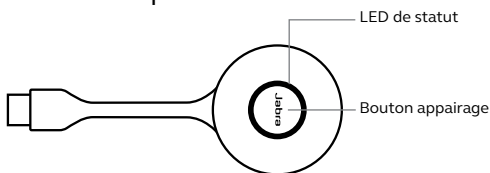

### 6.1 LED de statut

---

- Connecté à un micro-casque
- Appel en cours
- Lecture musicale
- Microphone désactivé
- Appel en attente
- Connecté à Microsoft Teams\*
- Mise à jour du firmware
- Notification Microsoft Teams\*
- Appel entrant
- Mode d'appairage
- Menu des paramètres à guidage vocal
- Connecté à plusieurs micro-casques
- Mode conférence activé

\* Modèles Microsoft Teams uniquement

# 7. Logiciel

## 7.1 Jabra Direct

Jabra Direct est un logiciel conçu pour prendre en charge, gérer et optimiser les fonctionnalités des appareils Jabra.

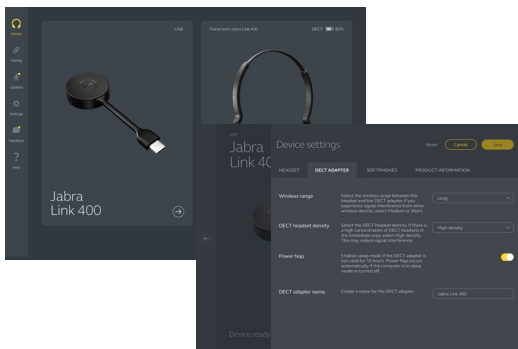

Téléchargement via [jabra.fr/direct](https://jabra.fr/direct)

## 7.2 Jabra Xpress

---

Jabra Direct est un logiciel conçu pour effectuer des déploiements de masse, gérer et analyser l'activité des micro-casques et appareils Jabra.

Téléchargement via [jabra.fr/xpress](https://jabra.fr/xpress)

## 7.3 Mise à jour du firmware

---

Jabra Direct vous prévient lorsqu'une mise à jour du firmware est disponible ou en cours.

# 8. Instruction d'utilisation

## 8.1 Présentation du micro-casque stéréo/mono

---

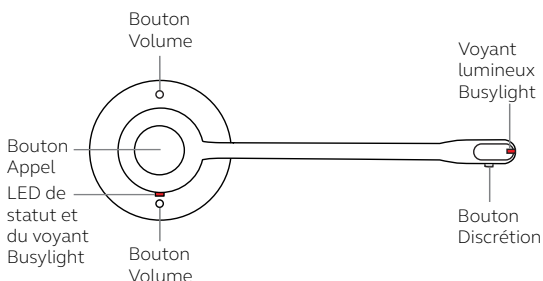

## 8.2 Présentation du micro-casque convertible

---

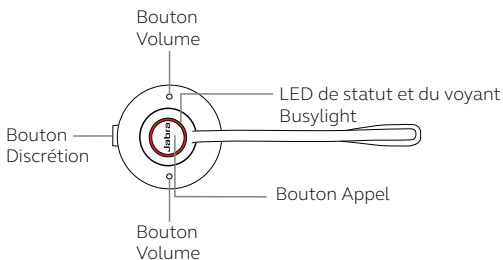

## 8.3 Contrôle d'appel

Fonction	Action
Allumer	Appuyez pendant 1 seconde sur le bouton <b>Call</b> (Appel)
Éteindre	Appuyez pendant 5 secondes sur le bouton <b>Call</b> (Appel)
Répondre à un appel	Appuyez sur le bouton <b>Call</b> (Appel)
Terminer un appel	Appuyez sur le bouton <b>Call</b> (Appel)
Rejeter un appel	Appuyez deux fois sur le bouton <b>Call</b> (Appel)
Mettre un appel en attente	Appuyez pendant 1 seconde sur le bouton <b>Call</b> (Appel)
Reprendre un appel en attente	Appuyez pendant 1 seconde sur le bouton <b>Call</b> (Appel)

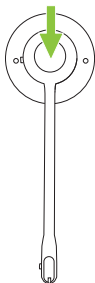





Régler le volume

Appuyez sur les boutons **Volume**.

Le micro-casque convertible utilise un capteur de mouvements pour détecter le bouton Volume + et le bouton Volume – en fonction de l'orientation du micro-casque

---

Basculer le voyant lumineux Busylight

Appuyez simultanément sur les deux boutons **Volume**

---

Accéder au menu des paramètres à guidage vocal

Appuyez simultanément et pendant 2 secondes sur les deux boutons **Volume**

---

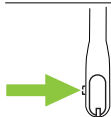

Désactiver/  
Activer le  
microphone

Appuyez sur le bouton **Mute**(Discrétion) (micro-casque stéréo/mono)

---



Désactiver/  
Activer le  
microphone







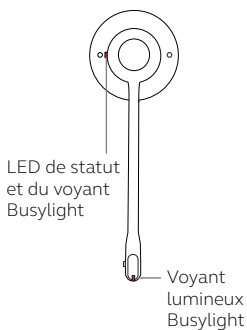

Appuyez sur le bouton **Mute** (Discrétion) (micro-casque convertible)

---

## 8.4 LED de statut

---



-  Voyant lumineux Busylight
-  Appel entrant
-  Le micro-casque s'allume
-  Le micro-casque s'éteint
-  Micro-casque entièrement rechargé
-  Micro-casque en cours de charge
-  Mise à jour du firmware
-  Appairage DECT
-  DECT connecté

## 8.5 Mode conférence

---

Vous pouvez connecter jusqu'à trois micro-casques supplémentaires à un Jabra Link 400 pour passer en mode conférence.

1. Assurez-vous d'avoir éteint le micro-casque supplémentaire, puis appuyez pendant 4 secondes sur le bouton **Call**(Appel).
2. Appuyez pendant 1 seconde sur le bouton du Jabra Link 400 pour démarrer l'appairage avec le micro-casque.
3. Vous entendrez un message vocal dans le micro-casque principal. Appuyez sur le bouton **Call** (Appel) du micro-casque principal pour permettre au micro-casque supplémentaire de passer en mode conférence. Le son est à présent partagé par les micro-casques. Par défaut, le micro-casque supplémentaire est désactivé.
4. Répétez les étapes pour chaque micro-casque supplémentaire.

Pour terminer l'appel pour tous les micro-casques, appuyez sur le bouton **Call** (Appel) du micro-casque principal.

L'utilisateur d'un micro-casque supplémentaire peut quitter la conférence en appuyant sur le bouton **Call** (Appel) de son micro-casque. La conférence audio continue pour les utilisateurs des autres micro-casques.

Vous pouvez modifier les paramètres du mode conférence par le biais de Jabra Direct.

## 8.6 Gérer plusieurs appels

---

Le micro-casque peut accepter et traiter simultanément plusieurs appels.

### Gérer plusieurs appels

Mettre en pause l'appel en cours et répondre à l'appel entrant	Appuyez pendant 1 seconde sur le bouton <b>Call</b> (Appel)
Permuter entre l'appel en pause et l'appel en cours	Appuyez pendant 1 seconde sur le bouton <b>Appel</b>
Rejeter l'appel entrant et poursuivre l'appel en cours	Appuyez deux fois sur le bouton <b>Call</b> (Appel)
Terminer l'appel en cours et répondre à l'appel entrant	Appuyez sur le bouton <b>Call</b> (Appel)

## 8.7 Comment changer la langue des messages vocaux

---

Les annonces vocales du micro-casque sont proposées en 5 langues : français, anglais, allemand, espagnol et japonais.

Pour changer la langue :

1. Lorsque vous n'êtes pas en conversation, appuyez pendant 2 secondes sur les deux boutons **Volume** pour accéder au menu des paramètres à guidage vocal. Le premier réglage disponible est la langue des instructions vocales.
2. Appuyez sur les boutons **Volume** pour faire défiler les langues disponibles.
3. Appuyez sur le bouton **Appel** pour accepter la langue.
4. Appuyez pendant 2 secondes sur les deux boutons **Volume** pour quitter le menu des paramètres à guidage vocal. Le Jabra Link 400 redémarre et le nouveau paramètre est enregistré.

## 8.8 Comment réinitialiser le micro-casque ou le Jabra Link 400

---

Le micro-casque et le Jabra Link 400 peuvent également être réinitialisés avec Jabra Direct.

Pour réinitialiser manuellement le micro-casque, appuyez simultanément et longuement sur les boutons **Call** (Appel) et **Volume+**. Le micro-casque ne doit pas être connecté au Jabra Link 400.

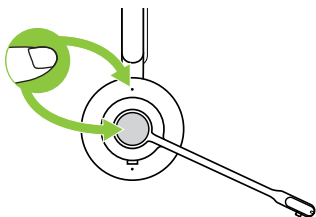

Pour réinitialiser manuellement le Jabra Link 400, appuyez sur le bouton de l'adaptateur tout en le branchant dans un port USB.

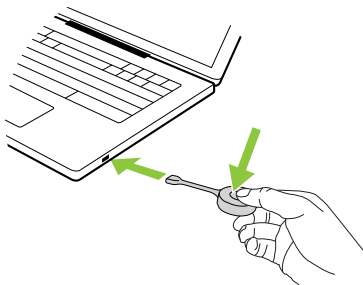

## 9. Modifier les paramètres à l'aide du menu des paramètres à guidage vocal

Vous pouvez modifier les paramètres du micro-casque et des appels à l'aide du menu des paramètres à guidage vocal. Autrement, vous pouvez modifier les paramètres avec Jabra Direct.

### Navigation dans le menu



Accéder au menu des paramètres à guidage vocal

Appuyez simultanément et pendant 2 secondes sur les boutons **Volume +** et **Volume -**

Parcourir les options de paramètres

Appuyez sur le bouton **Volume +** ou **Volume -**

Quitter le menu des paramètres à guidage vocal

Appuyez simultanément et pendant 2 secondes sur les boutons **Volume +** et **Volume -**

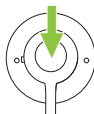

Valider l'option de réglage

Appuyez sur le bouton **Call** (Appel) pour accepter l'option de réglage annoncée. Vous passerez au réglage suivant

## Paramètres

Langue des messages vocaux	Sélectionnez la langue vocale du micro-casque parmi 5 langues
Messages vocaux	Activer les messages vocaux sur le micro-casque
Tonalité de rappel du mode discrétion	Activer un rappel audio périodique lorsque le microphone est en mode discrétion
Voyant lumineux Busylight	Activer la fonction Busylight sur le micro-casque
Égaliseur pour appels	Sélectionner un réglage d'égaliseur pour les appels
Sidetone	Activer Sidetone pour les appels
Sonnerie de téléphone dans le micro-casque	Activer la sonnerie de téléphone à utiliser dans le micro-casque



# 10. Support

## 10.1 FAQ

---

Afficher les FAQ sur [jabra.fr/help/engage55](https://jabra.fr/help/engage55)

## 10.2 Comment entretenir votre appareil

---

- Il est recommandé de conserver le micro-casque à une température comprise entre -5 °C et +45 °C.
- Ne rangez pas le micro-casque pendant des périodes prolongées sans le recharger (max. trois mois).
- Si le micro-casque ou la base se salit, il est recommandé de le/la nettoyer à l'aide d'un chiffon doux et non pelucheux ayant été préalablement humidifié avec de l'eau propre.

## 10.3 Accessoires de remplacement

---

Vous pouvez acheter des accessoires de remplacement ou supplémentaires en ligne sur [jabra.fr/accessories](https://jabra.fr/accessories).