



Monitor Dell P3424WE

Uživatelská příručka

Model: P3424WE
Regulační model: P3424WEb



-  **POZNÁMKA: POZNÁMKA** poukazuje na důležitou informaci, která vám pomůže lépe používat váš počítač.
-  **VÝSTRAHA: VÝSTRAHA** poukazuje na riziko potenciálního poškození hardwaru nebo ztráty dat v případě nedodržení pokynů.
-  **VAROVÁNÍ: VAROVÁNÍ** poukazuje na riziko potenciálního poškození majetku nebo zranění či smrti osoby.

Copyright © 2023 Dell Inc. nebo její přidružené společnosti. Všechna práva vyhrazena. Dell, EMC a další ochranné známky jsou ochranné známky společnosti Dell Inc. nebo jejích přidružených společností. Ostatní ochranné známky mohou být ochranné známky příslušných vlastníků.

2023 - 09

Rev. A00

Obsah

Bezpečnostní pokyny	6
Informace o monitoru	7
Obsah balení.	7
Funkce produktu	9
Popis částí a ovládacích prvků	10
Pohled zepředu	10
Pohled zezadu	11
Pohled zespodu	12
Specifikace monitoru	14
Specifikace rozlišení	16
Podporované video režimy	16
Přednastavené zobrazovací režimy	16
Elektrické specifikace	17
Fyzické vlastnosti	18
Vlastnosti prostředí	20
Přiřazení pinů	21
Plug and Play kompatibilita	23
Rozhraní USB (Universal Serial Bus)	23
SuperSpeed USB 5 Gb/s (USB 3.2 Gen1)	23
USB 2.0	23
USB typu C	23
Výstupní port USB 3.2 Gen1 (5 Gb/s)	24
Vstupní port USB 3.2 Gen1 (5 Gb/s)	24
Vstupní konektor USB 2.0	25
Konektor USB typu C	25
Porty USB	26



Konektor RJ45	26
Plug and Play kompatibilita	29
Kvalita LCD monitoru a vadné pixely	30
Ergonomie	30
Manipulace s displejem a jeho přemístování	32
Pokyny k údržbě	33
Čištění vašeho monitoru	33
Nastavení monitoru	35
Upevnění podstavce	35
Uspořádání kabelů	38
Připojení monitoru	38
Připojení kabelu DisplayPort	39
Připojení kabelu HDMI	39
Připojení kabelu USB typu C	39
Připojení monitoru pro kabel RJ45 (volitelné)	40
Připojení kabelu SuperSpeed USB 5 Gb/s (USB 3.2 Gen1)	40
Synchronizace tlačítek napájení Dell (DPBS)	43
První připojení monitoru s funkcí DPBS	46
Používání funkce DPBS	47
Připojení monitoru přes USB-C	49
Zabezpečení monitoru pomocí zámku Kensington (volitelné)	51
Sejmutí stojanu monitoru	51
Montáž na stěnu pomocí držáku VESA (volitelně)	52
Ovládání monitoru	53
Zapnutí monitoru	53
Používání pákového ovladače	53
Použití nabídky OSD (On-Screen Display)	54
Přístup ke spouštěči nabídek	54
Používání navigačních tlačítek	55



Přístup k systémové nabídce	56
Varovné zprávy OSD	72
Nastavení maximálního rozlišení	77
Nastavení přepínače KVM	78
Nastavení Aut.přep. KVM	80
Pomocí naklonění, natočení, nastavení výšky a nastavení sklonu	82
Naklonění, naklopení	82
Nastavení výšky	82
Úprava sklonění	83
Odstraňování problémů	84
Autotest	84
Použití pákového ovladače k zamknutí/odemknutí tlačítek	85
Zamknutí tlačítka napájení a pákového ovladače	85
Obecné problémy	87
Specifické problémy výrobku	90
Specifické problémy USB (Universal Serial Bus)	92
Informace o předpisech	94
Oznámení FCC (pouze USA) a další informace o předpisech	94
Databáze produktů EU pro energetický štítek a informační list produktu	94
Kontakt na společnost Dell	95



Bezpečnostní pokyny

Postupujte podle následující bezpečnostních pokynů, abyste předešli poškození monitoru a zajistili svou osobní bezpečnost. Nebude-li uvedeno jinak, předpokládá se v případě každého postupu uvedeného v tomto dokumentu, že jste si přečetli bezpečnostní pokyny dodané spolu s vaším monitorem.

 **POZNÁMKA: Před použitím monitoru si přečtěte bezpečnostní pokyny dodané s vaším monitorem a uvedené na výrobku. Dokumentaci si uchovejte na bezpečném místě pro pozdější použití.**

 **VAROVÁNÍ: Používání ovládacích prvků a provádění nastavení nebo postupů, které nejsou uvedeny v této dokumentaci, může vést k úrazu elektrickým proudem anebo mechanickému poškození výrobku.**

 **VAROVÁNÍ: Možný dlouhodobý účinek poslechu zvuku při vysoké hlasitosti přes sluchátka (u monitoru, který to podporuje) může způsobit poškození sluchu.**

- Umístěte monitor na pevný povrch a zacházejte s ním opatrně. Obrazovka je křehká a při pádu nebo úderu ostrého předmětu může být poškozena.
- Ujistěte se, že váš monitor je elektricky dimenzován pro provoz se střídavým napětím dostupným ve vaší lokalitě.
- Monitor udržujte v pokojové teplotě. Nadměrné chladné nebo horké podmínky mohou mít nepříznivý vliv na tekuté krystaly displeje.
- Napájecí kabel z monitoru zapojte do zásuvky, která je v jeho blízkosti a je dobře přístupná. Viz část [Přípojení monitoru](#).
- Monitor nepokládejte na vlhký povrch a nepoužívejte ho v blízkosti vody.
- Nevystavujte monitor silným vibracím ani silným nárazům. Monitor například nedávejte do kufru auta.
- Pokud monitor nebudete delší dobu používat, odpojte jej ze zásuvky.
- Nepokoušejte se sejmout kryt ani se dotýkat vnitřku monitoru, aby nedošlo k úrazu elektrickým proudem.
- Tyto pokyny si pozorně přečtěte. Uchovejte si tento dokument pro pozdější potřebu. Dodržujte všechna varování a pokyny uvedené na výrobku.
- Některé monitory lze uchytit na zeď pomocí držáku VESA, který se prodává samostatně. Používejte držák VESA se správnými parametry, jaké jsou uvedeny v části *Uživatelské příručky* o montáži na stěnu.

Pokud jde o informace o bezpečnostních pokynech, viz dokument *Informace o bezpečnosti, životním prostředí a předpisech (SERI)* dodaný s monitorem.







Informace o monitoru



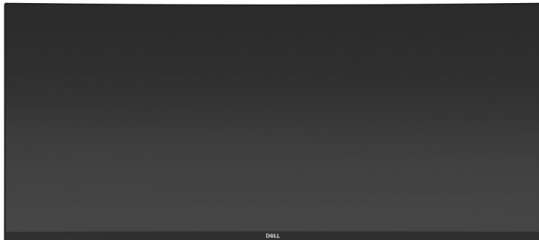



Obsah balení

V následující tabulce najdete přehled komponentů dodaných s vaším monitorem. Pokud nějaký komponent chybí, obraťte se na společnost Dell. Další informace naleznete v části [Kontakt na společnost Dell](#).

 **POZNÁMKA: Některé položky mohou představovat volitelné příslušenství a nemusí být k vašemu monitoru dodávány. Některé funkce nemusí být v určitých zemích k dispozici.**

	Zobrazovací zařízení
	Podstavec
	Základna podstavce
	Napájecí kabel (liší se podle země)



	<p>Kabel DisplayPort 1.2 (DisplayPort–DisplayPort) (1,80 m)</p>
	<p>Kabel HDMI 2.0 (*Pouze pro vybrané země) (1,80 m)</p>
	<p>Kabel USB typu C (USB 3.2 Gen1 (5 Gb/s)) (1,80 m)</p>
	<p>Výstupní kabel USB 3.2 Gen1 (5 Gb/s) typu A na typu B (pro aktivaci portů USB na monitoru) (1,80 m)</p>
	<p>Poutko na kabely</p>
	<ul style="list-style-type: none"> • Stručný průvodce • Informace o bezpečnosti, životním prostředí a předpisech

*Informujte se u obchodního zástupce v příslušné zemi.



Funkce produktu

Monitor **Dell P3424WE** má aktivní matici, technologii TFT (Thin-Film Transistor), Liquid Crystal Display (LCD) a LED podsvícení. Mezi přednosti monitoru patří:

- Viditelná plocha 86,72 cm (34,14 palce) (měřeno úhlopříčně). Rozlišení 3440 x 1440 (21:9) a podpora zobrazení na celou obrazovku pro nižší rozlišení.
- Široký pozorovací úhel umožňuje pohodlné sledování vsedě i ve stoje.
- Barevný gamut 99% sRGB.
- Digitální připojení pomocí rozhraní DisplayPort, USB typu C a HDMI (podporuje rozlišení až WQHD 3440 x 1440 při 60 Hz podle specifikace HDMI 2.1).
- Jeden USB typu C pro napájení (PD 90 W) kompatibilního notebooku při přijímání obrazového a datového signálu.
- Možnost naklonění, natočení, nastavení a sklonění výšky a otočení.
- Ultratenký rámeček minimalizuje mezeru mezi obrazovkami při použití více monitorů a umožňuje snadnější nastavení a elegantní sledování.
- Odnímatelný podstavec a montážní otvory VESA™ (Video Electronics Standards Association) 100 mm pro flexibilní upevnění.
- Zařízení je vybaveno 1 výstupním portem USB typu C, 1 výstupním portem USB typu B a 4 vstupními porty USB typu A.
- Porty USB-C a RJ45 umožňují připojení k síti pomocí jednoho kabelu.
- Plug and play kompatibilita v případě podpory vašim systémem.
- Vestavěný přepínač KVM vám umožňuje ovládat až 2 počítače pomocí jedné sady klávesnice a myši připojené k monitoru.
- Podporuje Aut.přep. KVM pro nastavení více vstupů.
- OSD (On-Screen Display) zobrazení pro snadné nastavení a optimalizaci obrazovky.
- Podporuje výběr režimu Obraz vedle obrazu (PBP) a Obraz v obrazu (PIP).
- Tlačítko napájení a tlačítka pákového ovladače se zamknou.
- Otvor pro bezpečnostní zámek.
- Zámek podstavce.
- Spotřeba energie $\leq 0,3$ W v pohotovostním režimu.
- Optimalizujte oční komfort pomocí obrazovky bez chvění a funkce ComfortView Plus.



- Tento monitor využívá panel s nízkým množstvím modrého světla. Když je monitor v továrním/výchozím nastavení (**Preset mode (Přednastavené režimy): Standard (Standardní)**), je v souladu s TÜV Rheinland (poskytovatel hardwarových řešení).

VAROVÁNÍ: Možné dlouhodobé účinky emisí modrého světla z monitoru mohou poškodit zrak a způsobit vyčerpání, digitální únavu očí apod. Funkce ComfortView Plus má za cíl snížit množství modrého světla vysílaného z monitoru pro optimalizaci očního komfortu.

Popis částí a ovládacích prvků

Pohled zepředu



Označení	Popis
1	Indikátor LED napájení Svítící bílé světlo znamená, že monitor je zapnutý a funguje normálně. Blikající bílé světlo znamená, že monitor je v pohotovostním režimu.



Pohled zezadu



Pohled zezadu s podstavcem

Označení	Popis	Použití
1	Montážní otvory VESA (100 mm x 100 mm - za upevněným krytem VESA)	Montáž monitoru na stěnu pomocí sady pro montáž na stěnu kompatibilní s VESA (100 mm x 100 mm) (prodává se samostatně).
2	Regulační štítek	Uvádí regulační schválení.
3	Tlačítko pro uvolnění podstavce	Uvolní podstavec z monitoru.
4	Čárový kód, výrobní číslo a servisní štítek	Údaje z tohoto štítku použijte v případě kontaktování společnosti Dell ohledně technické podpory.
5	Tlačítko zapínání/vypínání	Zapnutí nebo vypnutí monitoru.
6	Pákový ovladač	Používá se k ovládání nabídky OSD. (Pro další informace viz Ovládání monitoru)
7	Otvor pro uspořádání kabelů	Kabely můžete uspořádat tak, že je protáhnete otvorem.



Pohled zespodu

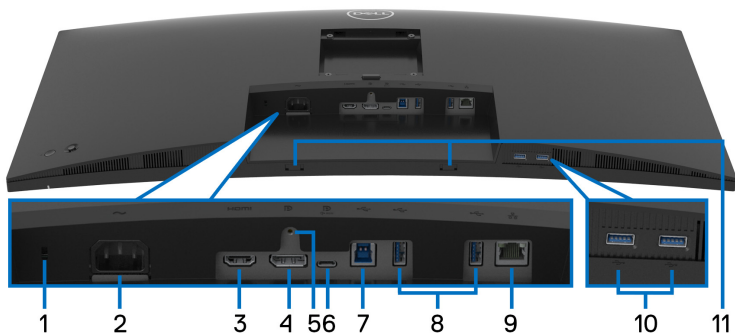

Pohled zespodu - bez podstavce

Označení	Popis	Použití
1	Slot pro bezpečnostní zámek (na bázi slotu Kensington Security Slot)	Zabezpečení monitoru pomocí kabelového bezpečnostního zámku (prodává se samostatně).
2	Konektor pro napájení	Připojte napájecí kabel (dodaný s monitorem).
3	Port HDMI	Pro připojení počítače pomocí kabelu HDMI (dodaného s monitorem, pouze pro Čínu).
4	DisplayPort	Připojte počítač pomocí kabelu DisplayPort (dodaný s monitorem).
5	Funkce uzamknutí podstavce	Pro zajištění podstavce k monitoru pomocí šroubu M3 x 6 mm (šroub není dodáván).



<p>6</p>	<p>Port USB typu C</p>	<p>Zapojte kabel USB typu C dodaný s monitorem a druhý konec zapojte do počítače nebo mobilního zařízení. Tento port podporuje USB Power Delivery, přenos dat a video signál DisplayPort.</p> <p>Port SuperSpeed USB 5 Gb/s (USB 3.2 Gen1) typu C nabízí nejrychlejší přenosovou rychlost a alternativní režim s DP 1.2 podporuje maximální rozlišení 3440 x 1440 při 60 Hz, PD 20 V/4,5 A, 15 V/3 A, 9 V/3 A, 5 V/3 A.</p> <p>POZNÁMKA: USB typu C není podporováno ve verzích Windows starších než Windows 10.</p>
<p>7</p>	<p>Výstupní port SuperSpeed USB 5 Gb/s (USB 3.2 Gen1) typ B</p>	<p>Pro připojení dodaného USB kabelu k monitoru a počítači. Jakmile bude tento kabel připojen, můžete používat USB konektory na monitoru.</p>
<p>8, 10</p>	<p>Vstupní porty SuperSpeed USB 5 Gb/s (USB 3.2 Gen1) typu A (4)</p>	<p>Připojte své zařízení USB.*</p> <p>POZNÁMKA: Chcete-li tyto porty používat, musíte k monitoru a k počítači připojit výstupní kabel USB typu A na USB typu B nebo kabel USB typu C (dodávaný s monitorem).</p>
<p>9</p>	<p>Port RJ45</p>	<p>Podpora připojení Ethernet 10/100/1000 Mb/s. Pro připojení k síti Ethernet pomocí kabelu RJ45. K nastavení připojení můžete použít buď kabel USB typu C, nebo kabel USB typu A na USB typu B, které jsou s tímto produktem dodávány.</p>
<p>11</p>	<p>Otvory pro soundbar</p>	<p>Pro připojení externího reproduktoru Soundbar (prodává se samostatně) k monitoru tak, že zarovnáte magnetické výstupky na panelu Soundbar s otvory na monitoru.</p>

*Aby nedocházelo k rušení signálu, když se bezdrátové zařízení USB zapojí do vstupního portu USB, NEDOPORUČUJE SE připojovat jakékoli jiné zařízení USB k připojeným portům.



Specifikace monitoru

Model	P3424WE
Typ obrazovky	Aktivní matice – TFT LCD
Technologie panelu	Technologie IPS (In Plane Switching)
Poměr stran	21:9
Viditelný obraz	
Úhlopříčka	867,2 mm (34,14 palce)
Šířka (aktivní oblast)	799,8 mm (31,49 palce)
Výška (aktivní oblast)	334,8 mm (13,18 palce)
Celková plocha	267773,04 mm ² (415,05 palce ²)
Rozteč pixelů	0,2325 mm x 0,2325 mm
Počet pixelů na palec (PPI)	109,24
Úhel sledování	Typ. 178° (vertikálně) Typ. 178° (horizontálně)
Výstupní jas	300 cd/m ² (typ.)
Kontrastní poměr	1000:1 (typ.)
Povrch	Vrstva s ochranou proti odleskům s tvrdostí 3H
Podsvícení	Bílý Edge-light LED systém
Doba odezvy	8 ms šedá–šedá (Normální) 5 ms šedá–šedá (Rychlá)
Zakřivení	3800R (typ.)
Barevná hloubka	1,07 miliard barev
POZNÁMKA: Video výstup z portu USB-C při maximálním rozlišení 3440 x 1440 při 60 Hz je omezen na 16,7 milionů barev.	
Barevný gamut	sRGB 99%



Možnosti připojení	<ul style="list-style-type: none"> • 1 x DisplayPort verze 1.2 (HDCP 2.3) • 1 x port HDMI (HDCP 2.3) (podporuje rozlišení až WQHD 3440 x 1440 při 60 Hz podle specifikace HDMI 2.1) • 1 x výstupní port USB typu C (alternativní režim s DisplayPort 1.2, Power Delivery PD až 90 W)* • 1 x výstupní port SuperSpeed USB 5 Gb/s (USB 3.2 Gen1) typu B • 4 x vstupní port SuperSpeed USB 5 Gb/s (USB 3.2 Gen1) typu A • 1 x port RJ45
Šířka rámečku (od hrany monitoru k aktivní oblasti)	8,7 mm (Nahoře) 8,7 mm (Vlevo/Vpravo) 21,9 mm (Dole)
Upravitelnost	
Výškově nastavitelný stojan	150 mm
Náklon	-5° až 21°
Otočení	-30° až 30°
Úprava sklonění	-4° až 4°
POZNÁMKA: Nenainstalujte ani nepoužívejte tento monitor v orientaci na výšku (vertikální) ani převráceně na šířku (180°), protože monitor by se tak mohl poškodit.	
Kompatibilita s aplikací Dell Display Manager	Snadné uspořádání a další klíčové funkce
Zabezpečení	Otvor pro bezpečnostní zámek (kabelový zámek se prodává samostatně)

*DisplayPort a USB typu C (alternativní režim s DisplayPort 1.2): Podpora protokolu HBR2.



Specifikace rozlišení

Model	P3424WE
Rozsah horizontálního snímání	30 kHz až 90 kHz (automatický)
Rozsah vertikálního snímání	56 Hz až 76 Hz (automatický)
Maximální přednastavené rozlišení	3440 x 1440 při 60 Hz

Podporované video režimy

Model	P3424WE
Možnosti zobrazení videa (alternativní režim HDMI a DisplayPort a USB typu C)	480p, 576p, 720p, 1080i, 1080p

Přednastavené zobrazovací režimy

Režim zobrazení	Horizontální frekvence (kHz)	Vertikální frekvence (Hz)	Frekvence pixelů (MHz)	Polarita synchronizace (H/V)
VESA, 640 x 480	31,5	59,9	25,2	-/+
VESA, 640 x 480	37,5	75,0	31,5	-/-
VESA, 720 x 400	31,5	70,1	28,3	-/+
VESA, 800 x 600	37,9	60,3	40,0	+/+
VESA, 800 x 600	46,9	75,0	49,5	+/+
VESA, 1024 x 768	48,4	60,0	65,0	-/-
VESA, 1024 x 768	60,0	75,0	78,8	+/+
VESA, 1152 x 864	67,5	75,0	108,0	+/+
VESA, 1280 x 1024	64,0	60,0	108,0	+/+
VESA, 1280 x 1024	80,0	75,0	135,0	+/+
VESA, 1600 x 1200	75,0	60,0	162,0	+/+
VESA, 1920 x 1080	67,5	60,0	148,5	+/+



VESA, 2560 x 1440	88,8	60,0	241,5	+/-
VESA, 3440 x 1440	88,8	60,0	319,8	+/-

 **POZNÁMKA: Tento monitor může fungovat i při jiném rozlišení zobrazení, které není uvedeno v přednastaveném režimu.**

Elektrické specifikace

Model	P3424WE
Vstupní video signály	<ul style="list-style-type: none"> • HDMI 2.1/DisplayPort 1.2, 600 mV na každou diferenciální linku, vstupní impedance 100 ohmů na diferenciální pár • Podpora vstupního signálu USB-C (s alternativním režimem)
Vstupní střídavé napětí / frekvence / proud	100 V AC až 240 V AC / 50 Hz nebo 60 Hz \pm 3 Hz / 2,0 A (typ.)
Zapínací proud	<ul style="list-style-type: none"> • 120 V: 40 A (max.) při 0°C (studený start) • 240 V: 80 A (max.) při 0°C (studený start)
Spotřeba energie	<ul style="list-style-type: none"> • 0,3 W (režim vypnutí)¹ • 0,3 W (pohotovostní režim)¹ • 0,7 W (pohotovostní režim sítě)¹ • 31,7 W (režim zapnutí)¹ • 180 W (max.)² • 27,24 W (Pon)³ • 86,54 kWh (TEC)³

¹ Dle definice v EU 2019/2021 a EU 2019/2013.

² Nastavení maximálního jasu a kontrastu s maximální zátěží na všech portech USB.

³ Pon: Spotřeba energie při režimu zapnutí dle definice Energy Star ve verzi 8.0.
TEC: Celková spotřeba energie v kWh dle definice Energy Star ve verzi 8.0.



Tento dokument je pouze pro informaci a vychází z laboratorních podmínek. Váš produkt se může chovat jinak v závislosti na softwaru, komponentech a periferních zařízeních, které jste si objednali, a neexistuje žádná povinnost tyto informace aktualizovat.

Zákazník by se tedy neměl na tyto informace spoléhat při rozhodování ohledně elektrických tolerancí atp. Neposkytujeme žádnou vyjádřenou ani nepřímou záruku přesnosti nebo úplnosti.

 **POZNÁMKA: Tento monitor je certifikován podle normy ENERGY STAR.**



Tento produkt ve výchozích nastaveních z výroby odpovídá certifikaci ENERGY STAR. Výchozí nastavení z výroby lze obnovit pomocí funkce „Factory Reset“ (Obnova nastavení výrobce) v nabídce OSD. Pokud změníte výchozí nastavení z výroby nebo povolíte další funkce, může se zvýšit příkon tak, že převyší uvedený limit certifikace ENERGY STAR.

Fyzické vlastnosti

Model	P3424WE
Typ signálového kabelu	<ul style="list-style-type: none">• Digitální: DisplayPort, 20 pinů• Digitální: HDMI, 19 pinů• Univerzální sériová sběrnice: Typu C, 24 pinů• Univerzální sériová sběrnice: USB, 9 pinů
POZNÁMKA: Monitory Dell jsou navrženy tak, aby pracovaly optimálně s video kabely, které jsou dodány s monitorem. Vzhledem k tomu, že společnost Dell nemá kontrolu nad různými dodavateli kabelů na trhu, typu materiálů, konektorů a procesu použitým při výrobě těchto kabelů, nezaručuje společnost Dell výkon videa při použití kabelů, které nejsou dodány s vaším monitorem Dell.	
Rozměry (s podstavcem)	
Výška (s vysunutým podstavcem)	541,10 mm (21,30 palce)
Výška (se zasunutým podstavcem)	391,10 mm (15,40 palce)
Šířka	815,70 mm (32,11 palce)
Hloubka	237,40 mm (9,35 palce)



Rozměry (bez podstavce)	
Výška	365,40 mm (14,39 palce)
Šířka	815,70 mm (32,11 palce)
Hloubka	58,10 mm (2,29 palce)
Rozměry podstavce	
Výška (s vysunutým podstavcem)	433,30 mm (17,06 palce)
Výška (se zasunutým podstavcem)	386,50 mm (15,22 palce)
Šířka	307,00 mm (12,09 palce)
Hloubka	237,40 mm (9,35 palce)
Základna	307,00 mm x 234,95 mm (12,09 palce x 9,25 palce)
Hmotnost	
Hmotnost včetně obalu	14,84 kg (32,72 lb)
Hmotnost včetně podstavce a kabelů	10,58 kg (23,32 lb)
Hmotnost bez podstavce (montáž na stěnu nebo pomocí držáku VESA – bez kabelů)	6,95 kg (15,32 lb)
Hmotnost podstavce	3,22 kg (7,10 lb)
Lesk předního rámu	17 ± 3



Vlastnosti prostředí

Model	P3424WE
Splněné normy	
<ul style="list-style-type: none">• Monitor s certifikací ENERGY STAR• Registrace EPEAT tam, kde je použitelná. Registrace EPEAT se liší v jednotlivých zemích. Informace o stavu registrace ve vaší zemi najdete na stránkách www.epeat.net.• Shoda s požadavky směrnice RoHS• TCO Certified a TCO Certified Edge• Neobsahuje látky BFR/PVC (s výjimkou externích kabelů)• Sklo neobsahuje arzén a panel je bez rtuti	
Teplota	
Provozní	0°C až 40°C (32°F až 104°F)
Neprovozní	<ul style="list-style-type: none">• Skladování: -20 °C až 60 °C (-4 °F až 140 °F)• Přeprava: -20 °C až 60 °C (-4 °F až 140 °F)
Vlhkost	
Provozní	20% až 80% (nekondenzující)
Neprovozní	<ul style="list-style-type: none">• Skladování: 10% až 90% (nekondenzující)• Přeprava: 10% až 90% (nekondenzující)
Nadmořská výška	
Provozní	5000 m (16404 stop) (max.)
Neprovozní	12192 m (40000 stop) (max.)
Tepelný rozptyl	<ul style="list-style-type: none">• 614,16 BTU/hod. (max.)• 92,94 BTU/hod. (typ.)



Přirazení pinů

Konektor DisplayPort

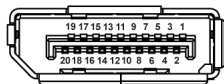

Číslo pinu	20-pinová strana připojeného signálního kabelu
1	ML3 (n)
2	GND
3	ML3 (p)
4	ML2 (n)
5	GND
6	ML2 (p)
7	ML1 (n)
8	GND
9	ML1 (p)
10	ML0 (n)
11	GND
12	ML0 (p)
13	GND
14	GND
15	AUX (p)
16	GND
17	AUX (n)
18	Detekce horké zástrčky
19	Re-PWR
20	+3,3 V DP_PWR



HDMI konektor

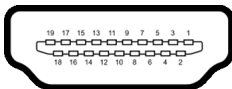

Číslo pinu	19-pinová strana připojeného signálního kabelu
1	TMDS DATA 2+
2	TMDS DATA 2 SHIELD
3	TMDS DATA 2-
4	TMDS DATA 1+
5	TMDS DATA 1 SHIELD
6	TMDS DATA 1-
7	TMDS DATA 0+
8	TMDS DATA 0 SHIELD
9	TMDS DATA 0-
10	TMDS CLOCK+
11	TMDS CLOCK SHIELD
12	TMDS CLOCK-
13	CEC
14	Vyhrazeno (bez připojení na zařízení)
15	DDC CLOCK (SCL)
16	DDC DATA (SDA)
17	Uzemnění DDC/CEC
18	NAPÁJENÍ +5 V
19	DETEKCE HORKÉ ZÁSTRČKY



Plug and Play kompatibilita

Tento monitor můžete nainstalovat v jakémkoliv systému kompatibilním s technologií Plug and Play. Monitor automaticky poskytne počítačovému systému údaje EDID (Extended Display Identification Data) pomocí protokolů DDC (Display Data Channel) tak, aby mohl systém provést vlastní konfiguraci a optimalizovat nastavení monitoru. Většina nastavení monitoru bude provedena automaticky, avšak v případě potřeby může uživatel vybrat odlišná nastavení. Podrobné informace o změně nastavení monitoru – viz část [Ovládání monitoru](#).

Rozhraní USB (Universal Serial Bus)

Tato část uvádí informace o portech USB, které jsou na monitoru k dispozici.

SuperSpeed USB 5 Gb/s (USB 3.2 Gen1)

Rychlost přenosu	Datový tok	Maximální podporovaný výkon
Superrychlý	5 Gb/s	5 V/0,9 A (max., každý port)
Vysoká rychlost	480 Mb/s	5 V/0,9 A (max., každý port)
Plná rychlost	12 Mb/s	5 V/0,9 A (max., každý port)

USB 2.0

Rychlost přenosu	Datový tok	Maximální podporovaný výkon
Vysoká rychlost	480 Mb/s	5 V/0,5 A (max., každý port)
Plná rychlost	12 Mb/s	5 V/0,5 A (max., každý port)
Nízká rychlost	1,5 Mb/s	5 V/0,5 A (max., každý port)

 **POZNÁMKA: Tento monitor je kompatibilní s rozhraním SuperSpeed USB 5 Gb/s (USB 3.2 Gen1) a s vysokorychlostním rozhraním USB 2.0.**

USB typu C

USB typu C	Popis
Video	DisplayPort 1.2*
Data	USB 3.2 Gen1 (5 Gb/s)
Power Delivery (PD)	Až 90 W

*Podpora protokolu HBR2.



Výstupní port USB 3.2 Gen1 (5 Gb/s)

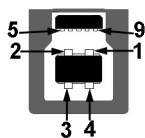

Číslo pinu	9-pinový konektor signálového kabelu
1	VCC
2	D-
3	D+
4	GND
5	SSTX-
6	SSTX+
7	GND
8	SSRX-
9	SSRX+

Vstupní port USB 3.2 Gen1 (5 Gb/s)

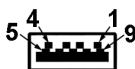

Číslo pinu	9-pinový konektor signálového kabelu
1	VCC
2	D-
3	D+
4	GND
5	SSRX-
6	SSRX+
7	GND
8	SSTX-
9	SSTX+



Vstupní konektor USB 2.0

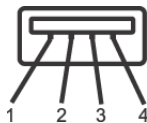

Číslo pinu	4-pinový konektor signálového kabelu
1	VCC
2	DMD
3	DPD
4	GND

Konektor USB typu C

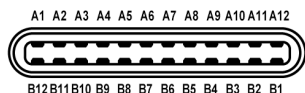

Číslo pinu	Název signálu	Číslo pinu	Název signálu
A1	GND	B1	GND
A2	TX1+	B2	TX2+
A3	TX1-	B3	TX2-
A4	VBUS	B4	VBUS
A5	CC1	B5	CC2
A6	D+	B6	D+
A7	D-	B7	D-
A8	SBU1	B8	SBU2
A9	VBUS	B9	VBUS
A10	RX2-	B10	RX1-
A11	RX2+	B11	RX1+
A12	GND	B12	GND



Porty USB

- 1 výstupní port USB typu C (alternativní režim s DisplayPort 1.2, Power Delivery PD až 90 W) – dole
- 1 výstupní port SuperSpeed USB 5 Gb/s (USB 3.2 Gen1) typu B – dole
- 4 vstupní porty SuperSpeed USB 5 Gb/s (USB 3.2 Gen1) typu A – dole

POZNÁMKA: Funkce USB 3.2 Gen1 (5 Gb/s) vyžaduje počítač podporující USB 3.2 Gen1.

POZNÁMKA: Porty USB monitoru pracují, pouze pokud je monitor zapnutý nebo v pohotovostním režimu. Pokud monitor Vypnete a opět Zapnete, může obnovení funkce připojených periferních zařízení několik sekund trvat.

Konektor RJ45

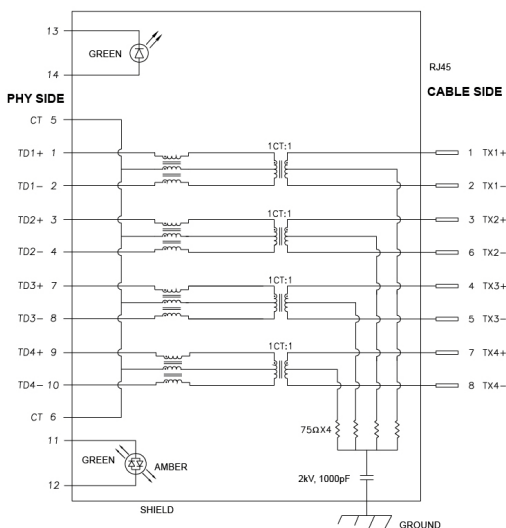

Pin	Signál
P1	MDIO+
P2	MDIO-
P3	MDI1+
P4	MDI1-



P5	CT	
P6	CT	
P7	MDI2+	
P8	MDI2-	
P9	MDI3+	
P10	MDI3-	
Číslo pinu	Oranžová	Zelené
P11	-	+
P12	+	-
P13	Není k dispozici	+
P14	Není k dispozici	-

Instalace ovladače



Nainstalujte si ovladač Realtek USB GBE Ethernet Controller dostupný pro váš systém. Tento dokument si můžete stáhnout na adrese www.dell.com/support. Pro identifikaci produktu zadejte číslo modelu monitoru do vyhledávacího řádku a poté v části „Ovladače a stahování“ najdete software.

Síťový (RJ45) datový tok přes USB-C činí maximálně 1000 Mb/s.





Chování funkce Wake-on-LAN

Počítač ve stavu úspory energie	Chování počítače po přijetí příkazu Wake-on-LAN (WOL)
Modern Standby (S0ix)	Počítač a monitor zůstávají v pohotovostním režimu, ale síťová komunikace je povolena.
Pohotovostní režim / spánek (S3)	Počítač i monitor jsou zapnuté.
Hibernace (S4)	Počítač i monitor jsou zapnuté.
Stav vypnutí (S5)	Počítač i monitor jsou zapnuté.

-  **POZNÁMKA: Systém BIOS počítače musí být nejprve nakonfigurován tak, aby umožňoval funkci WOL.**
-  **POZNÁMKA: Tento port LAN je kompatibilní s 1000Base-T IEEE 802.3az a podporuje propust Mac adresy (MAPT) (vytištěné na štítku modelu), Wake-on-LAN (WOL) z pohotovostního režimu (pouze S3) a UEFI* PXE Boot [UEFI PXE Boot není podporována ve stolních počítačích Dell (s výjimkou OptiPlex 7090/3090 Ultra Desktop)], tyto tři funkce jsou závislé na nastaveních BIOSu a verzi operačního systému. Funkčnost se může lišit u počítačů jiné značky než Dell.**

*UEFI je zkratka pro Unified Extensible Firmware Interface.

-  **POZNÁMKA: Funkce WOL S4 a WOL S5 je možné používat pouze se systémy Dell, které podporují DPBS, a pouze s připojením USB-C.**
-  **POZNÁMKA: Při jakémkoli problému souvisejícím s WOL by měl uživatel odstraňovat problémy počítače bez připojeného monitoru. Po vyřešení problému monitor opět připojte.**



LED indikátor konektoru RJ45



LED	Color (Barva)	Popis
Pravá LED	Oranžová nebo zelená	Indikuje rychlost: <ul style="list-style-type: none">• Svítí oranžově – 1000 Mb/s• Svítí zeleně – 100 Mb/s• Nesvítí – 10 Mb/s
Levá LED	Zelené	Indikuje propojení/aktivitu: <ul style="list-style-type: none">• Bliká – port je používán.• Svítí zeleně – vytváří se spojení.• Nesvítí – spojení není vytvořeno.

 **POZNÁMKA:** Kabel RJ45 je standardní příslušenství, které není součástí balení.

Plug and Play kompatibilita

Tento monitor můžete připojit k jakémukoli systému kompatibilním s technologií Plug and Play. Monitor automaticky poskytne počítači údaje EDID (Extended Display Identification Data) pomocí protokolů DDC (Display Data Channel) tak, aby mohl počítač provést vlastní konfiguraci a optimalizovat nastavení monitoru. Většina nastavení monitoru bude provedena automaticky, avšak v případě potřeby může uživatel vybrat odlišná nastavení. Podrobné informace o změně nastavení monitoru – viz část [Ovládání monitoru](#).



Kvalita LCD monitoru a vadné pixely

Při výrobě LCD monitoru je běžné, že jeden nebo více pixelů pevně zůstane v neměnném stavu. Tyto neměnné pixely jsou velmi obtížně viditelné a nemají vliv na kvalitu obrazu. Pro podrobné informace o kvalitě monitoru Dell a vadných pixelech navštivte webové stránky www.dell.com/pixelguidelines.

Ergonomie

△ **VÝSTRAHA: Nesprávné nebo dlouhodobé používání klávesnice může způsobit zranění.**

△ **VÝSTRAHA: Dlouhodobé sledování obrazovky monitoru může vést k namáhání očí.**

Při nastavování a používání pracovní stanice počítače dodržujte kvůli pohodlí a účinnosti následující pokyny:

- Při práci umístěte počítač tak, aby byl monitor a klávesnice přímo před vámi. Prodávají se speciální police, které vám pomohou správně umístit klávesnici.
- Abyste snížili riziko únavy očí a bolesti krku, rukou, zad nebo ramen kvůli dlouhodobému používání monitoru, doporučujeme vám:
 1. Nastavte vzdálenost obrazovky mezi 20 až 28 palců (50 až 70 cm) od očí.
 2. Často mrkejte, abyste si zvlhčovali oči, nebo si po delším používání monitoru namokřete oči.
 3. Pravidelně a často dělejte přestávky každé dvě hodiny na 20 minut.
 4. Během těchto přestávek se nedívejte do monitoru, ale zadívejte se na nějaký předmět vzdálený 20 stop po dobu nejméně 20 sekund.
 5. Během přestávek protahování uvolňujte napětí v krku, pažích, zádech a ramenech.
- Když sedíte před monitorem, ujistěte se, že je obrazovka monitoru na úrovni očí nebo mírně níže.
- Upravte sklon monitoru, jeho kontrast a jas.
- Upravte okolní osvětlení kolem vás (například stropní světla, stolní lampy a záclony nebo žaluzie na okolních oknech), abyste minimalizovali odrazy a odlesky na obrazovce monitoru.
- Používejte křeslo, které poskytuje dobrou oporu zad.
- Při používání klávesnice nebo myši udržujte předloktí vodorovně se zápěstím v neutrální, pohodlné poloze.



- Při používání klávesnice nebo myši si vždy ponechte prostor, na který položíte ruce.
- Nechte paže přirozeně spočívat na obou stranách.
- Ujistěte se, že vaše nohy spočívají rovně na podlaze.
- Při sezení dbejte na to, aby váha nohou spočívala na chodidlech, nikoli na přední části sedadla. Upravte výšku židle nebo použijte opěrku nohou, je-li , to nutné, abyste zachovávali správné držení těla.
- Střídejte své pracovní činnosti. Zkuste si práci zorganizovat tak, abyste nemuseli delší dobu sedět a pracovat. V pravidelných intervalech se zkuste postavit nebo vstát a chodit.
- Udržujte prostor pod stolem bez překážek a kabelů nebo napájecích šňůr, které mohou narušovat pohodlné sezení nebo představovat potenciální nebezpečí zakopnutí.

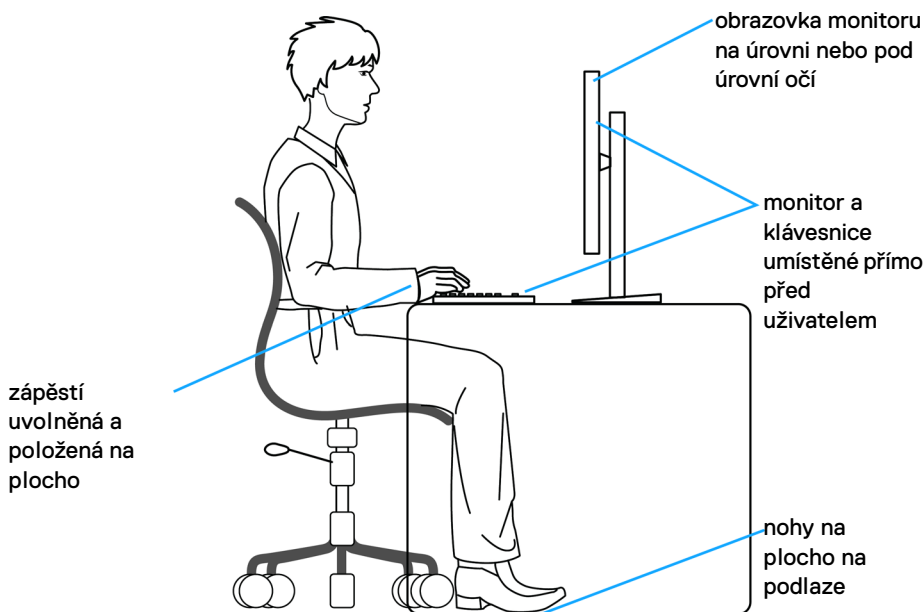

Manipulace s displejem a jeho přemístování

Abyste zajistili bezpečné zacházení s monitorem při zvedání nebo přemístování, postupujte podle těchto pokynů:

- Před přemístěním nebo zvednutím monitoru vypněte počítač a monitor.
- Odpojte od monitoru všechny kabely.
- Umístěte monitor do původní krabice s původními obalovými materiály.
- Při zvedání nebo přemístování monitoru pevně držte spodní okraj a boční stranu monitoru, aniž byste na ně nadměrně tlačili.

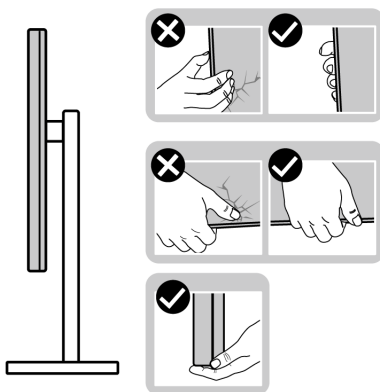

- Při zvedání nebo přemístování monitoru se ujistěte, že obrazovka směřuje od vás, a netlačte na plochu displeje, aby nedošlo k jeho poškrábání nebo poškození.

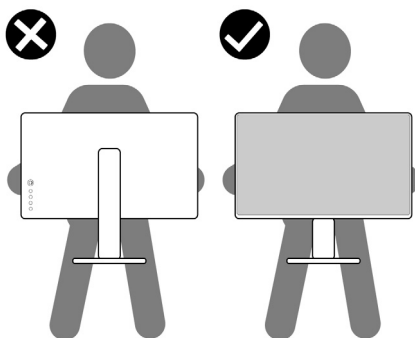

- Při přepravě monitoru se vyhněte náhlým nárazům nebo vibracím.



- Při zvedání nebo přemísťování monitoru neotáčejte monitor vzhůru nohama, zatímco držíte základnu nebo podstavec. Mohlo by dojít k nechtěnému poškození monitoru nebo ke zranění osob.

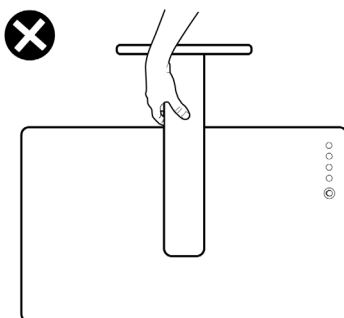

Pokyny k údržbě

Čištění vašeho monitoru

△ **VÝSTRAHA:** Před čištěním monitoru si přečtěte a dodržujte část [Bezpečnostní pokyny](#).

⚠ **VAROVÁNÍ:** Před čištěním monitoru odpojte napájecí kabel ze síťové zásuvky.

Pro dosažení nejlepších výsledků postupujte při vybalování, čištění nebo manipulaci s monitorem podle níže uvedených pokynů:

- K čištění podstavce, obrazovky a těla monitoru Dell používejte čistý hadřík mírně navlhčený vodou. Používejte hadřík na čištění obrazovky nebo roztok vhodný na čištění monitorů Dell, pokud je máte k dispozici.
- Po vyčištění povrchu stolu se ujistěte, že je důkladně suchý a zbavený jakékoli vlhkosti nebo zbytků čisticího prostředku. Teprve poté na něj umístěte monitor Dell.

△ **VÝSTRAHA:** Nepoužívejte čisticí prostředky ani jiné chemikálie, jako je benzen, ředidlo, čpavek, abrazivní čisticí prostředky, alkohol nebo stlačený vzduch.

△ **VÝSTRAHA:** Použití chemikálií k čištění může změnit vzhled monitoru, například vyblednutí barev, mléčný film na monitoru, deformaci, nerovnoměrný tmavý odstín a odlupování plochy obrazovky.



 **VAROVÁNÍ:** Nestříkejte čisticí roztok ani vodu přímo na povrch monitoru. V takovém případě se na spodní straně panelu displeje hromadí kapaliny, které způsobují korozi elektroniky a její trvalé poškození. Místo toho naneste čisticí roztok nebo vodu na měkký hadřík a poté monitor vyčistěte.

 **POZNÁMKA:** Poškození monitoru v důsledku nesprávných metod čištění a použití benzenu, ředidla, čpavku, abrazivních čisticích prostředků, alkoholu, stlačeného vzduchu a jakýchkoli čisticích prostředků vede k poškození způsobenému zákazníkem (CID). Na CID se nevztahuje standardní záruka společnosti Dell.

- Pokud si po vybalení monitoru všimnete bílého prášku, setřete jej hadříkem.
- S monitorem zacházejte opatrně, jelikož škrábance a bílé stopy otěru u tmavého monitoru jsou zřetelnější než u světlého monitoru.
- Pro zachování nejlepší kvality obrazu vašeho monitoru používejte dynamicky se měnící spořič obrazovky a vždy monitor vypněte, pokud jej nebudete používat.



Nastavení monitoru

Upevnění podstavce

 **POZNÁMKA:** Při dodání není podstavec namontován.

 **POZNÁMKA:** Následující pokyny se týkají pouze podstavce, který byl dodán s vaším monitorem. Pokud připojujete podstavec, který jste zakoupili z jiného zdroje, postupujte podle pokynů, které s daným podstavcem byly dodány.

Upevnění podstavce monitoru:

1. Při vyndávání podstavce z horní vycpávky, která jej jistí, postupujte podle pokynů na chlopních krabice.
2. Vyjměte podstavec a základnu podstavce z vycpávky.

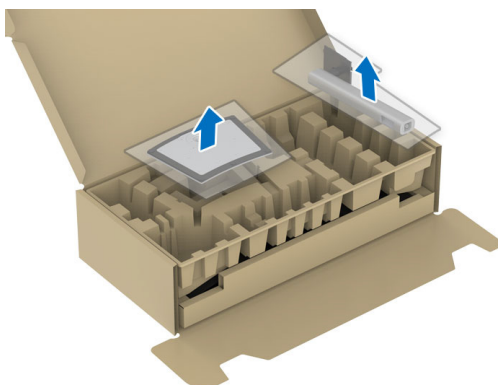

3. Vložte bloky základny podstavce plně do otvoru v základně.
4. Zvedněte madlo se šroubem a otočte šroub ve směru hodinových ručiček.
5. Po úplném utážení šroubu složte madlo na plochu do dutiny.



6. Podle pokynů zvedněte kryt, abyste se dostali k části VESA pro podstavec.

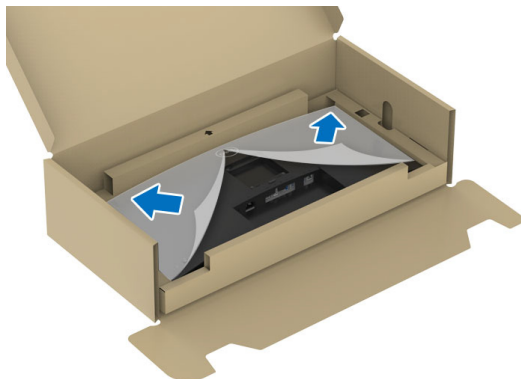

7. Upevněte podstavec k displeji.

- a.** Vložte dvě západky v horní části podstavce do drážky na zadní straně zobrazovacího zařízení.
- b.** Zatlačte podstavec tak, aby zapadl na místo.

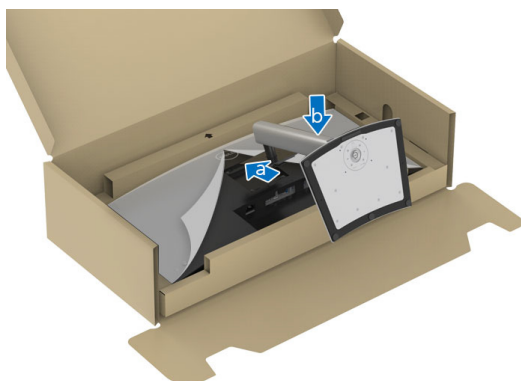

8. Umístěte monitor na výšku.



POZNÁMKA: Opatrně monitor zvedejte tak, aby se nesklouzl nebo nespádl.

9. Sejměte kryt z monitoru.

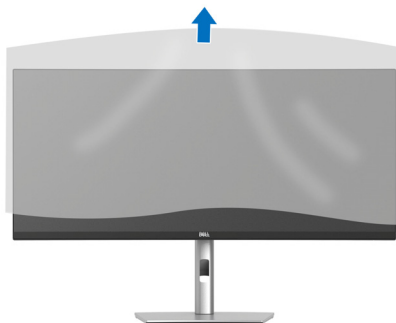

Uspořádání kabelů

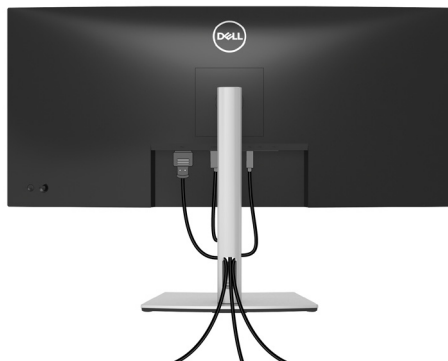

Po připojení všech kabelů k monitoru a počítači (viz část [Připojení monitoru](#)) uspořádejte kabely výše uvedeným způsobem.

Připojení monitoru

VAROVÁNÍ: Před prováděním jakéhokoliv postupu v této části si prosím přečtěte část [Bezpečnostní pokyny](#).

POZNÁMKA: Monitory Dell jsou navrženy tak, aby optimálně fungovaly s kabely dodávanými společností Dell v krabici. Společnost Dell nezaručuje kvalitu a výkon videa, pokud používáte kabely od jiného výrobce.

POZNÁMKA: Ved'te kabely otvorem pro uspořádání kabelů a teprve potom je zapojte.

POZNÁMKA: Nepřipojujte všechny kabely k počítači současně.

POZNÁMKA: Uvedené obrázky slouží pouze pro ilustrační účely. Skutečný vzhled počítače se může lišit.

Připojení monitoru k počítači:

1. Vypněte počítač a odpojte napájecí kabel.
2. Připojte kabel DisplayPort, HDMI nebo USB typu C od monitoru k počítači.



Připojení kabelu DisplayPort

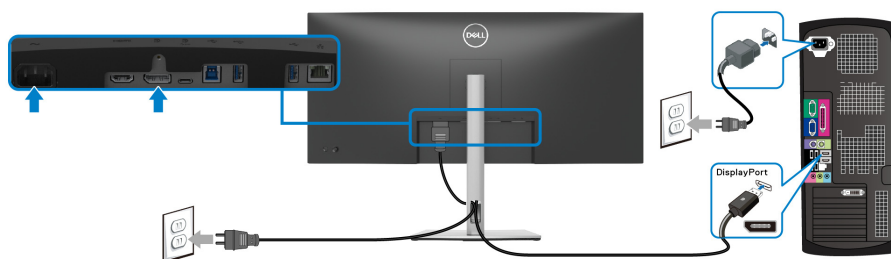

Připojení kabelu HDMI

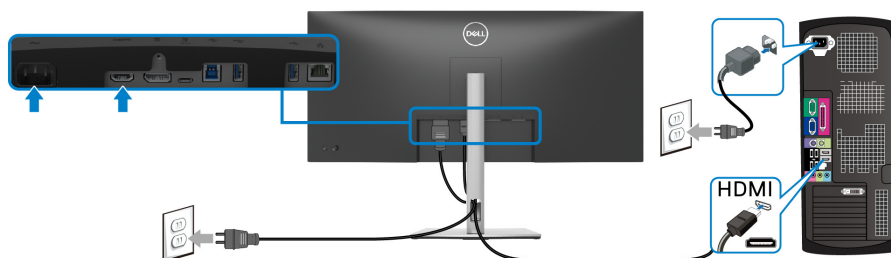

Připojení kabelu USB typu C

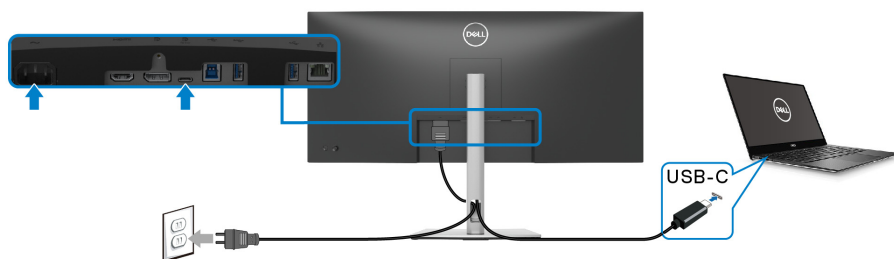

POZNÁMKA: Používejte pouze kabel USB typu C dodaný s monitorem.

- Tento port podporuje alternativní režim DisplayPort (pouze standard DP1.2).
- Port USB typ C kompatibilní s technologií Power Delivery (PD verze 3.0) dodává napájení až 90 W.



- Pokud váš notebook pro provoz potřebuje více než 90 W a baterie je vybitá, je možné, že se nebude napájet ani nabíjet pomocí portu USB PD tohoto monitoru.

Připojení monitoru pro kabel RJ45 (volitelné)

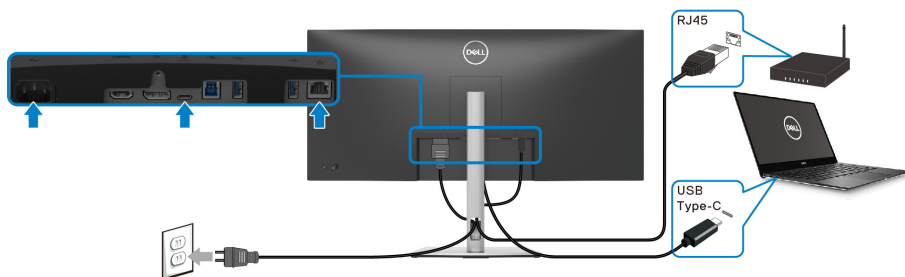

POZNÁMKA: Kabel RJ45 je standardní příslušenství, které není součástí balení.

Připojení kabelu SuperSpeed USB 5 Gb/s (USB 3.2 Gen1)

POZNÁMKA: Abyste předešli poškození nebo ztrátě dat, před odpojením výstupního portu USB se ujistěte, že počítač připojený k vstupnímu portu USB nepoužívá ŽÁDNÉ paměťové zařízení USB.

Po dokončení připojení kabelu DisplayPort/HDMI/USB typu C provedte níže uvedený postup pro připojení kabelu USB k počítači a dokončení nastavení vašeho monitoru:

1. **a. Připojte jeden počítač:** propojte výstupní port USB 3.2 (Gen1) (kabel součástí dodávky) s vhodným portem USB 3.2 (Gen1) na počítači.
b. Připojte dva počítače*: propojte výstupní port USB 3.2 (Gen1) (kabel součástí dodávky) a výstupní port USB typu C (kabel součástí dodávky) s příslušnými porty USB na obou počítačích. Potom pomocí nabídky OSD vyberte mezi výstupním zdrojem USB a vstupními zdroji. Viz část [USB](#).
2. Připojte periferní zařízení USB ke vstupním portům USB 3.2 (Gen1) na monitoru.



3. Připojte napájecí kabely počítače (nebo počítačů) a monitoru do blízké síťové zásuvky.

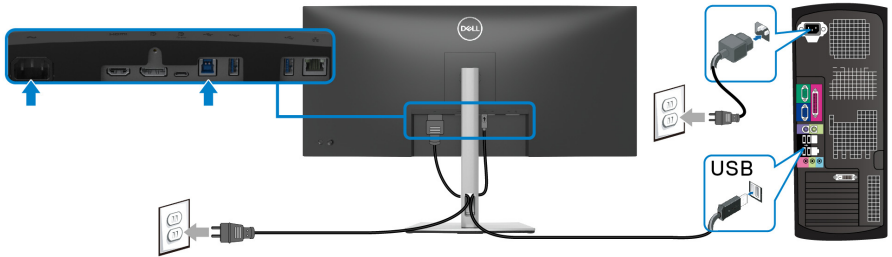

a. Připojte jeden počítač

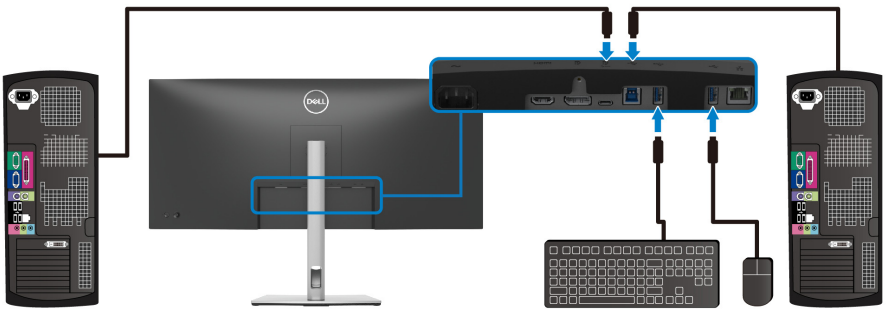

b. Připojte dva počítače

*Při připojení dvou počítačů k monitoru nakonfigurujte nastavení **USB** z nabídky OSD pro sdílení jedné sady klávesnice a myši připojené k monitoru mezi dvěma počítači. Podrobné informace naleznete v části **USB** a **Nastavení přepínače KVM**.



- △ **VÝSTRAHA:** Před používáním monitoru je doporučeno připevnit podstavec ke stěně pomocí poutka na kabely nebo lanka, které unese hmotnost monitoru, abyste zabránili jeho pádu.



4. Zapněte monitor a počítač.
Pokud se na monitoru zobrazí obraz, je instalace dokončena. Pokud se obraz nezobrazí, viz část [Obecné problémy](#).



Synchronizace tlačítek napájení Dell (DPBS)

Váš monitor je vybaven funkcí Synchronizace tlačítek napájení Dell (DPBS), která vám umožňuje ovládat stav napájení počítače tlačítkem napájení na monitoru. Tato funkce je podporována pouze platformou Dell, která má integrovanou funkci DPBS, a je podporována pouze přes rozhraní USB-C.

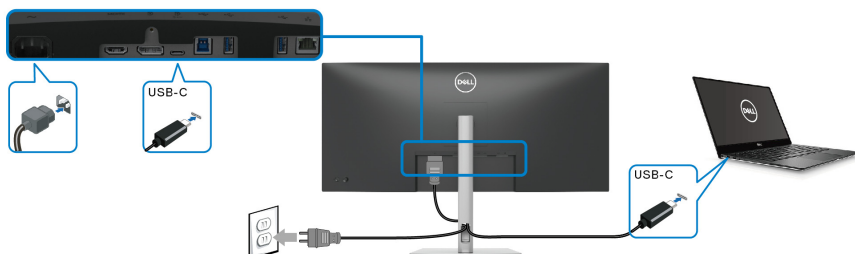

Abyste se napoprvé ujistili, že funkce DPBS funguje, proveďte nejprve následující kroky u platformy s podporou DPBS v **Ovládací panely**.

POZNÁMKA: DPBS podporuje pouze výstupní port USB typu C s ikonou .

1. Otevřete Ovládací panely.

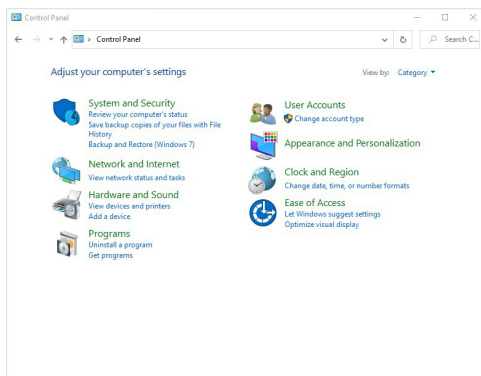

2. Vyberte **Hardware a zvuk** a následně **Možnosti napájení**.

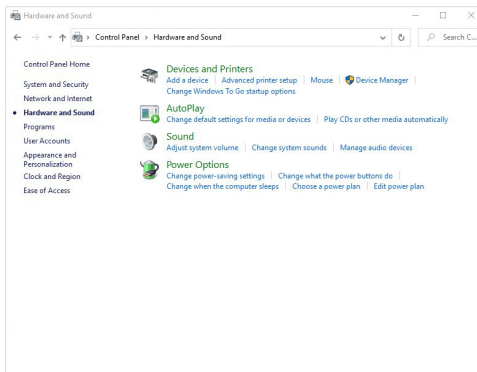

3. Otevřete **Nastavení systému**.

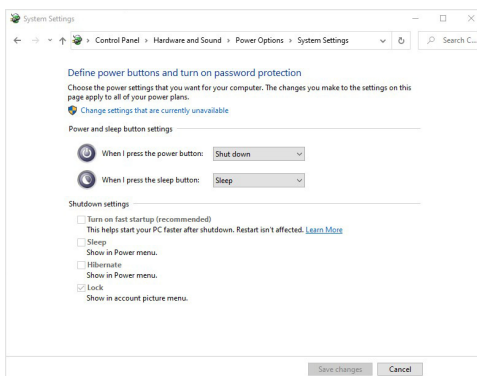

4. V rozevírací nabídce **Po stisknutí tlačítka napájení** si můžete vybrat z několika možností, a sice **Neprovádět žádnou akci/Režim spánku/Režim hibernace/Vypnout**. Vyberte jednu z těchto možností: **Režim spánku/Režim hibernace/Vypnout**.

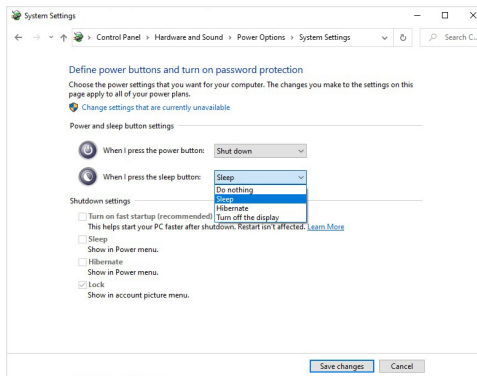
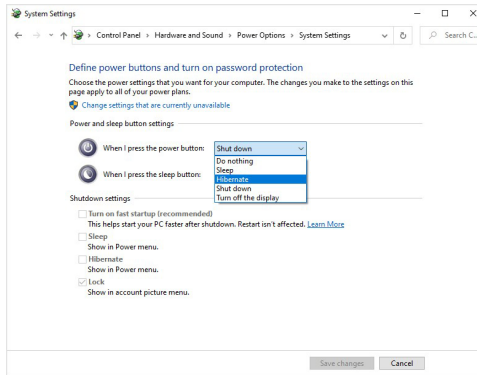

POZNÁMKA: Nevybírejte možnost „Neprovádět žádnou akci“, jinak nebude možné synchronizovat tlačítko napájení monitoru se stavem napájení počítače.



První připojení monitoru s funkcí DPBS

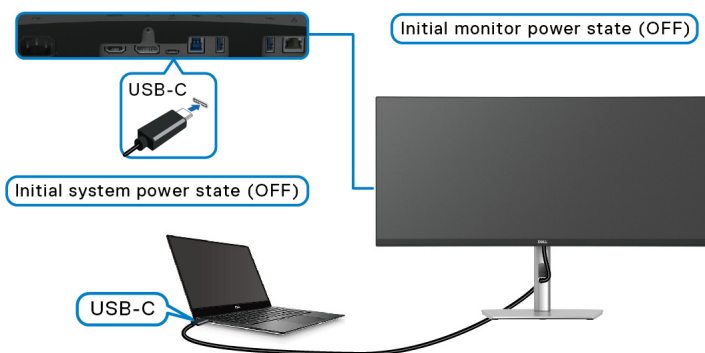

Nastavení funkce DPBS poprvé:

1. Ujistěte se, že počítač i monitor jsou vypnuté.
2. Zapněte monitor stisknutím tlačítka napájení.
3. Připojte kabel USB-C od počítače k monitoru.
4. Monitor i počítač se normálně zapnou. Pokud ne, spusťte systém stisknutím tlačítka napájení monitoru nebo počítače.

POZNÁMKA: Ujistěte se, že je funkce **Dell Power Button Sync (Synchronizace tlačítek napájení Dell)** nastavena na **On (Zap.)**. Viz část [Dell Power Button Sync \(Synchronizace tlačítek napájení Dell\)](#).



Používání funkce DPBS

Probuzení pomocí kabelu USB-C

Po připojení USB-C kabelu je stav monitoru/počítač následující:

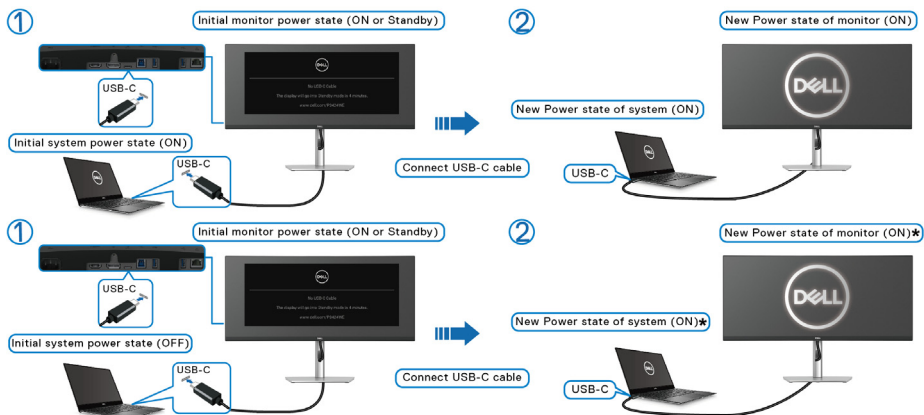

*Ne všechny systémy Dell PC podporují probuzení platformy pomocí monitoru.

*Tuto funkci lze povolit/zakázat pomocí funkce „Probuzení přes dokovací stanici USB-C od Dell“ v nastavení BIOSu počítače. Nastavení DPBS monitoru neovlivní nastavení BIOSu.

*Po připojení kabelu USB-C může být k probuzení systému/monitoru z režimu spánku nebo hibernace vyžadován pohyb myši nebo stisk klávesnice.

Když stisknete tlačítko napájení monitoru nebo tlačítko napájení počítače, je stav monitoru/počítače následující:

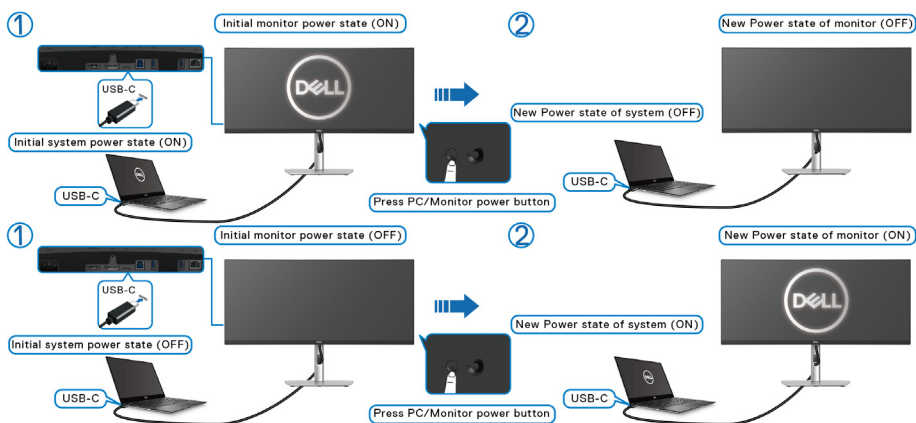

POZNÁMKA: Funkci synchronizace tlačítek napájení můžete vypnout pomocí nabídky OSD. Viz část [Dell Power Button Sync \(Synchronizace tlačítek napájení Dell\)](#).

- Jsou-li monitor i počítač zapnuté, **stiskněte a podržte tlačítko napájení monitoru po dobu 4 sekund**. Na obrazovce budete dotázáni, zda si přejete vypnout počítač.

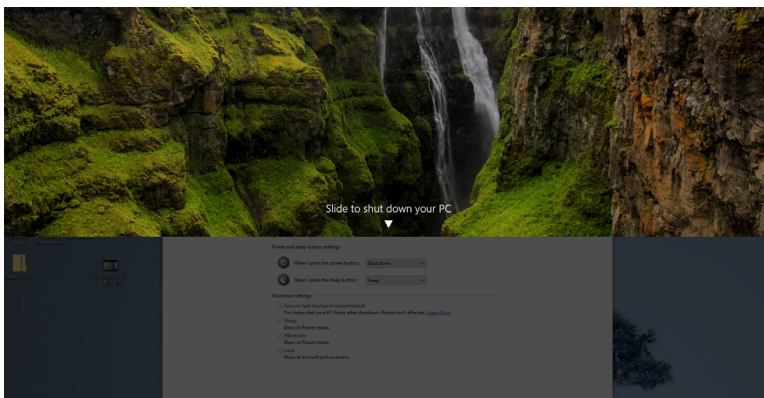
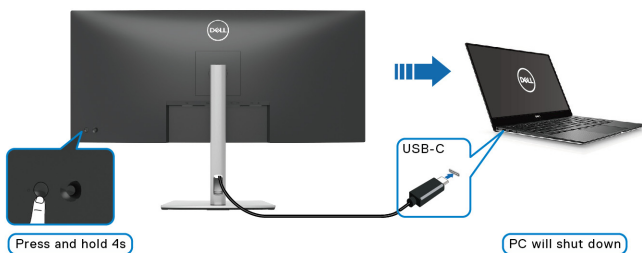

- Pokud je nutné vynutit vypnutí systému, **stiskněte a podržte tlačítko napájení monitoru po dobu 10 sekund**.

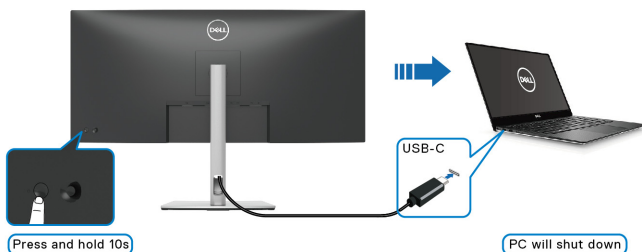

Připojení monitoru přes USB-C

Pokud má Dell PC* dva porty USB-C, bude se stav napájení každého připojeného monitoru synchronizovat s počítačem.

Například když jsou počítač a oba monitory nejprve zapnuté, stisknutím tlačítka napájení na monitoru 1 či monitoru 2 vypnete počítač, monitor 1 a monitor 2.

*Nezapomeňte zkontrolovat, zda Dell PC podporuje DPBS.

POZNÁMKA: DPBS podporuje pouze výstupní port USB typu C s ikonou

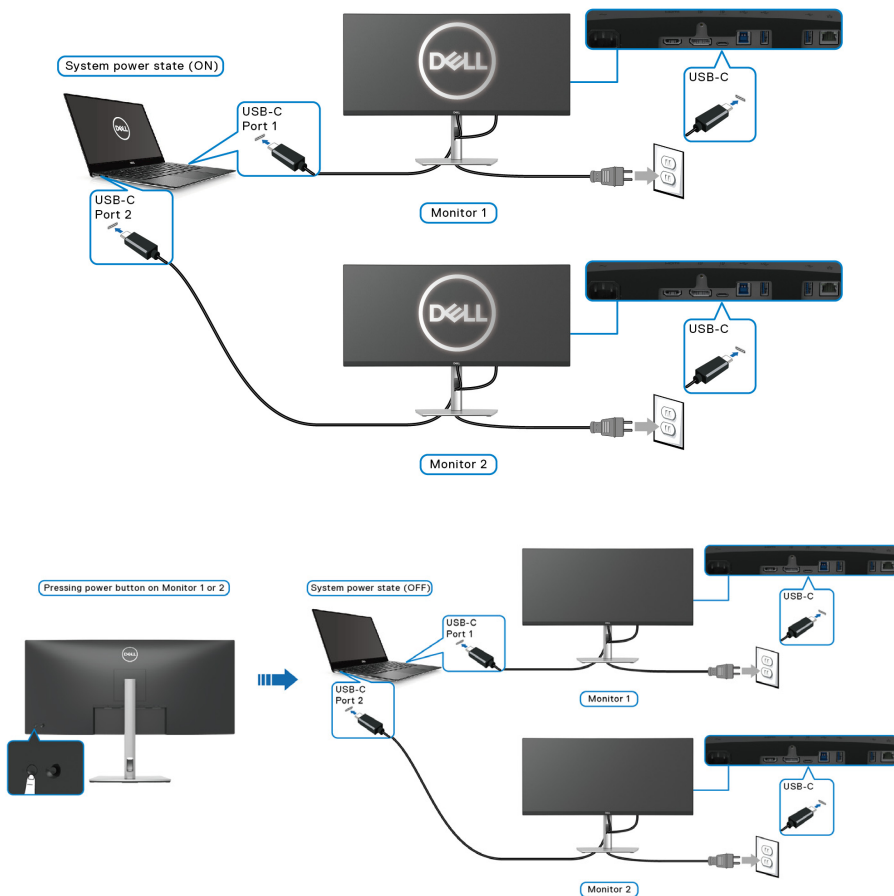

Ujistěte se, že je funkce **Dell Power Button Sync (Synchronizace tlačítek napájení Dell)** nastavena ON (ZAP.) (viz [Dell Power Button Sync \(Synchronizace tlačítek napájení Dell\)](#)). Když jsou počítač a oba monitory nejprve vypnuté, stisknutím tlačítka napájení na monitoru 1 či monitoru 2 zapnete počítač, monitor 1 a monitor 2.

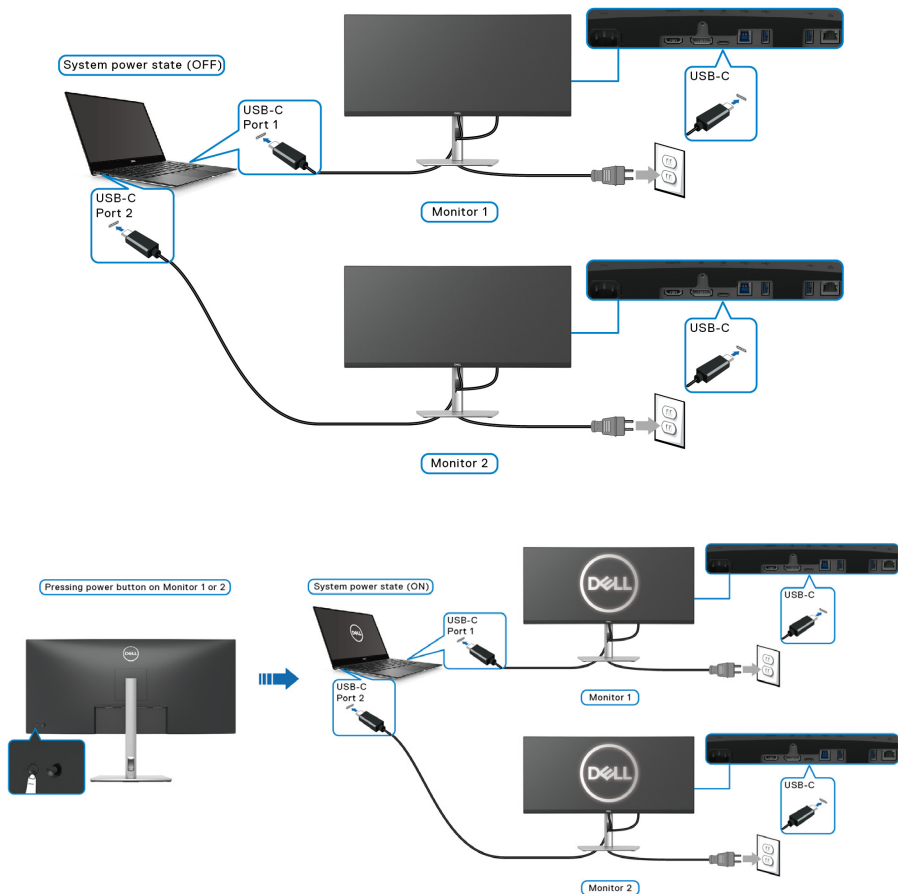

Zabezpečení monitoru pomocí zámku Kensington (volitelné)

Slot pro bezpečnostní zámek je umístěn ve spodní části monitoru (viz část [Slot pro bezpečnostní zámek \(na bázi slotu Kensington Security Slot\)](#)). Přepevněte monitor ke stolu pomocí bezpečnostního zámku Kensington.

Další informace o používání zámku Kensington (prodává se samostatně) naleznete v dokumentaci dodávané se zámkem.

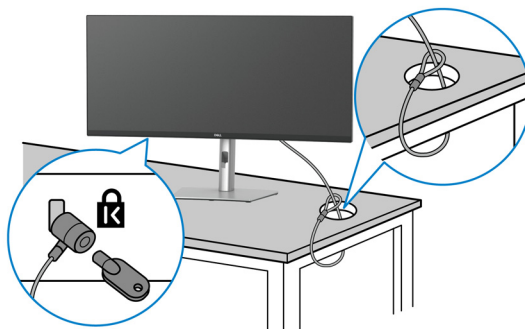

POZNÁMKA: Obrázek slouží pouze pro ilustrační účely. Skutečný vzhled zámku se může lišit.

Sejmutí stojanu monitoru

POZNÁMKA: Abyste zabránili poškrábání obrazovky LCD při demontáži podstavce, položte monitor na měkký čistý povrch a zacházejte s ním opatrně.

POZNÁMKA: Následující kroky jsou specificky pro odebrání podstavce dodaného s monitorem. Pokud demontujete podstavec, který jste zakoupili z jiného zdroje, postupujte podle pokynů, které jsou s daným podstavcem dodány.

Demontáž podstavce:

1. Umístěte monitor na měkkou látku nebo hadřík.
2. Podržte stisknuté tlačítko pro uvolnění podstavce na zadní straně displeje.



3. Zvedněte podstavec nahoru směrem od monitoru.



Montáž na stěnu pomocí držáku VESA (volitelně)



(Rozměry šroubu: M4 x 10 mm).

Postupujte podle pokynů, které jsou přiloženy k sadě pro montáž na stěnu kompatibilní s VESA.

1. Umístěte monitor na měkkou látku nebo hadřík a položte jej na stabilní rovný povrch.
2. Demontujte podstavec. (Viz část [Sejmutí stojanu monitoru](#))
3. Pomocí křížového šroubováku odšroubujte čtyři šrouby zajišťující plastový kryt.
4. Upevněte k monitoru montážní držák, který je součástí sady pro montáž na stěnu.
5. Upevněte monitor na stěnu. Více informací najdete v dokumentaci, která byla zaslána spolu se sadou pro montáž na stěnu.

POZNÁMKA: Pouze pro použití s držákem pro montáž na stěnu schváleným akreditovanou institucí UL, CSA nebo GS s minimální hmotností nebo nosností 27,80 kg.



Ovládání monitoru

Zapnutí monitoru

Zapněte monitor stisknutím tlačítka napájení.

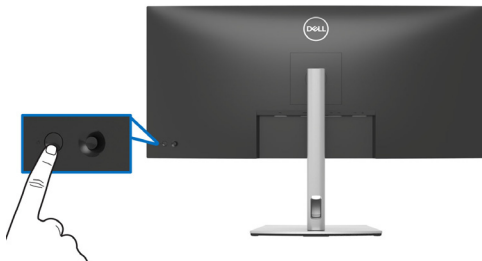

Používání pákového ovladače

Pomocí pákového ovladače na zadní straně monitoru můžete provádět nastavení nabídky OSD (On-Screen Display).

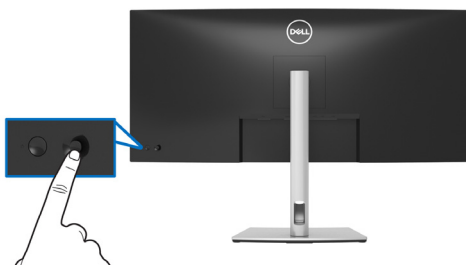

1. Stisknutím pákového ovladače spusťte Spouštěč nabídek.
2. Přesunutím pákového ovladače nahoru/dolů/vlevo/vpravo přepínáte mezi možnostmi.
3. Výběr potvrďte opětovným stisknutím pákového ovladače.

Pákový ovladač

Popis



- Pokud na obrazovce není OSD, stisknutím pákového ovladače spusťte Spouštěč nabídek. Viz část [Přístup ke spouštěči nabídek](#).
- Když je zobrazeno OSD, stisknutím pákového ovladače potvrďte výběr nebo uložte nastavení.



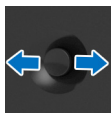

- Pro dvoucestnou (vpravo a vlevo) směrovou navigaci.
- Přesuňte se vpravo pro otevření podnabídky.
- Přejděte vlevo pro odchod z podnabídky.

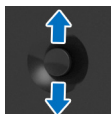

- Pro dvoucestnou (nahoru a dolů) směrovou navigaci.
- Přepíná mezi položkami nabídky.
- Zvyšuje (nahoru) nebo snižuje (dolů) parametry vybrané položky nabídky.

Použití nabídky OSD (On-Screen Display)

Přístup ke spouštěči nabídek

Když přepnete nebo stisknete pákový ovladač, zobrazí se Spouštěč nabídek, který vám umožní přístup k hlavní nabídce OSD a funkcím zástupců.

Pro výběr funkce přesuňte pákový ovladač.

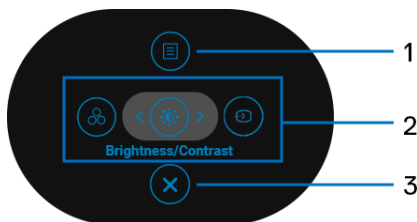

Následující tabulka popisuje funkce Spouštěče nabídek:

Označení	Ikona	Popis
1	 Nabídka	Pro spuštění hlavní nabídky OSD (On-Screen Display). Viz část Přístup k systémové nabídce .



2



Funkce zástupců

Když přesunete pákový ovladač doleva nebo doprava pro přepnutí mezi funkcemi zástupců, vybraná položka se zvýrazní a posune do středové polohy. Stiskněte pákový ovladač pro otevření příslušné podnabídky.

- **Input Source (Vstupní zdroj):** Výběr vstupního zdroje ze seznamu video signálů, které mohou být připojeny k monitoru.
- **Preset Modes (Přednastavené režimy):** Výběr preferovaného barevného režimu ze seznamu přednastavených režimů.
- **Brightness/Contrast (Jas/Kontrast):** Pro přístup k nastavovacím posuvníkům jasu a kontrastu.

POZNÁMKA: Můžete si nastavit své preferované funkční tlačítko. Více informací najdete v části [Personalize \(Přizpůsobit\)](#).

POZNÁMKA: Po změně nastavení uložte změny stisknutím pákového ovladače před přechodem na jinou funkci nebo před ukončením.

3



Ukončit

Pro ukončení Spouštěče nabídek.

Používání navigačních tlačítek

Je-li hlavní nabídka OSD aktivní, pomocí pákového ovladače nakonfigurujte nastavení podle navigačních kláves zobrazených pod OSD.

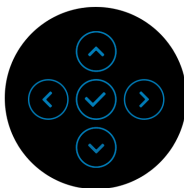





Po změně nastavení uložte změny stisknutím pákového ovladače před přechodem na jinou nabídku nebo před ukončením nabídky OSD.

 **POZNÁMKA:** Chcete-li ukončit aktuální položku nabídky a vrátit se do předchozí nabídky, přesunujte pákový ovladač doleva, dokud neukončíte.

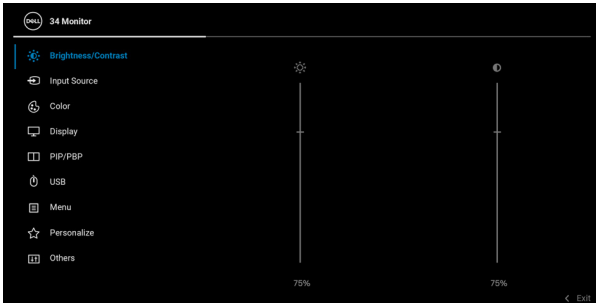

Přístup k systémové nabídce

 **POZNÁMKA:** Po změně nastavení uložte změny stisknutím pákového ovladače před přechodem na jinou nabídku nebo před ukončením nabídky OSD.

Ikona	Nabídka a podnabídky	Popis
	Brightness/ Contrast (Jas/ Kontrast)	Použijte tuto funkci pro nastavení Brightness/ Contrast (Jas/Kontrast) .
		
		
	Brightness (Jas)	Brightness (Jas) upravuje úroveň podsvícení. Přesunutím pákového ovladače nahoru zvýšíte úroveň jasu nebo přesunutím pákového ovladače dolů snížíte úroveň jasu (min. 0 / max. 100).
	Contrast (Kontrast)	Nejdříve nastavte Brightness (Jas) a potom upravte Contrast (Kontrast) , pouze pokud je třeba provést další nastavení. Přesunutím pákového ovladače nahoru zvýšíte úroveň kontrastu nebo přesunutím pákového ovladače dolů snížíte úroveň kontrastu (min. 0 / max. 100). Funkce Contrast (Kontrast) umožňuje upravit úroveň rozdílu mezi tmavými a světlými oblastmi na obrazovce monitoru.





Input Source (Vstupní zdroj)

Nabídku **Input Source (Vstupní zdroj)** použijte pro výběr mezi různými video signály, které mohou být připojeny k vašemu monitoru.

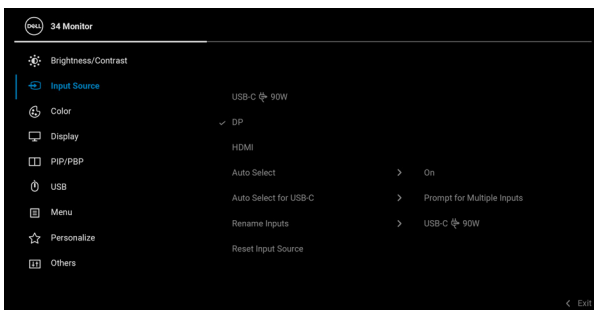

USB-C 90W

Vyberte **USB-C 90W**, pokud používáte konektor USB typ C. Výběr potvrďte stisknutím pákového ovladače.

DP

V případě používání konektoru DisplayPort (DP) vyberte **DP**. Výběr potvrďte stisknutím pákového ovladače.

HDMI

V případě používání konektoru HDMI vyberte **HDMI**. Výběr potvrďte stisknutím pákového ovladače.

Auto Select (Automatický výběr)

Po zapnutí této funkce můžete vyhledávat dostupné vstupní zdroje.



Auto Select for USB-C
(Automatický výběr pro USB-C)

Umožňuje vám nastavit Auto Select for USB-C (Automatický výběr pro USB-C):

- **Prompt for Multiple Inputs (Zeptat se v případě několika vstupů):** Vždy se zobrazí zpráva „**Switch to USB-C Video Input**“ (**Přepnout na video vstup USB-C**), abyste si mohli vybrat, zda chcete přepnout, nebo ne.
- **Yes (Ano):** Vždy přepne na video vstup USB-C (bez ptaní) po zapojení kabelu USB typ C.
- **No (Ne):** Nikdy automaticky nepřepne na video vstup USB-C po zapojení kabelu USB typ C.

Výběr potvrďte stisknutím páčkového ovladače.

POZNÁMKA: Tato možnost je k dispozici, pouze když je zapnutá funkce **Auto Select (Automatický výběr)**.

Rename Inputs
(Přejmenovat vstupy)

Umožňuje určit předvolený název vstupu pro vybraný zdroj vstupu. Předvolené možnosti jsou **PC, PC 1, PC 2, Laptop, Laptop 1 a Laptop 2**. Výchozí nastavení je **Off (Vyp.)**.

POZNÁMKA: Při přejmenovávání vstupu USB-C zůstane hodnota příkonu po zadané možnosti, např. **PC 1**  **90W**.

POZNÁMKA: Je použitelné pouze pro názvy vstupů zobrazených v nabídce zkratk a hlavní nabídce, ale ne pro názvy uvedené ve varovných zprávách, PBP, KVM a **Display Info (Informace o monitoru)**.

Reset Input Source
(Resetovat vstupní zdroj)

Obnovení výchozích nastavení vstupu monitoru.





Color (Barva)

Pomocí funkce **Color (Barva)** můžete upravit režim nastavení barev.

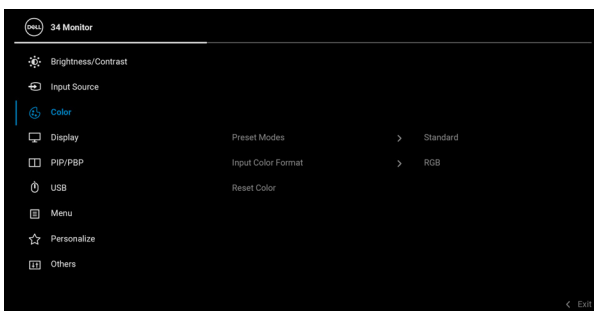

Preset Modes (Přednastavené režimy)

Umožňuje vám výběr některého z přednastavených barevných režimů. Výběr potvrďte stisknutím pákového ovladače.

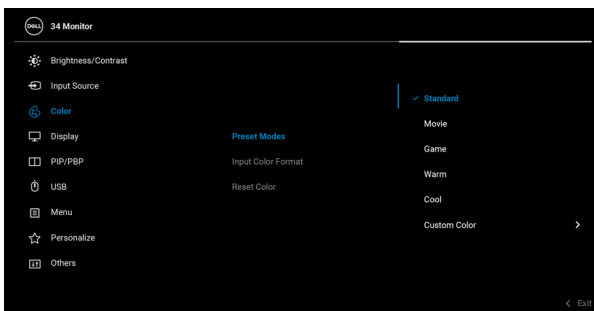

- **Standard (Standardní):** Použití výchozích nastavení barev monitoru. Jedná se o výchozí režim.
- **Movie (Film):** Použití nastavení barev vhodných pro filmy.
- **Game (Hry):** Použití nastavení barev vhodných pro většinu herních aplikací.



Preset Modes (Přednastavené režimy)

- **Warm (Teplý):** Presentuje barvy s nižší teplotou barev. Obraz bude teplejší s červeným/žlutým odstínem.
- **Cool (Studený):** Presentuje barvy s vyšší teplotou barev. Obraz bude chladnější s modrým odstínem.
- **Custom Color (Uživatelské barvy):** Umožňuje ručně upravit nastavení barev.
Pomocí pákového ovladače upravte hodnotu tří barev (R, G, B) a vytvořte vlastní režim barev.

Input Color Format (Vstupní formát barev)

Umožňuje vybrat barevný proces, který odpovídá zdroji videa. Změny provádějte pouze v případě abnormálního zobrazení barev.

- **RGB:** Monitor zpracovává video vstup v barevném formátu RGB.
- **YCbCr:** Monitor zpracovává video vstup v barevném formátu YCbCr.

Výběr potvrďte stisknutím pákového ovladače.

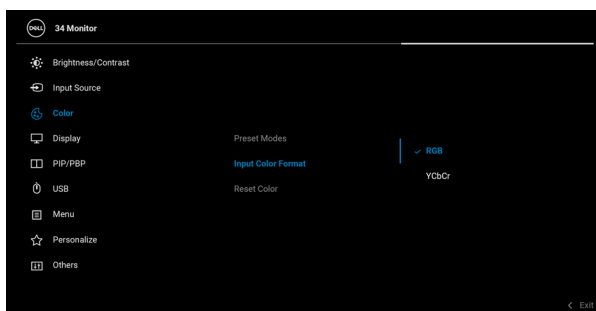

Hue (Odstín)

Tato funkce umožňuje změnit barvu obrazu ze zelené na fialovou. Pomocí této funkce nastavte požadovanou barvu pleťového odstínu. Přesunutím pákového ovladače nastavte úroveň odstínu v rozsahu „0“ až „100“.

POZNÁMKA: Nastavení **Hue (Odstín)** je k dispozici pouze při výběru přednastaveného režimu **Movie (Film)** nebo **Game (Hry)**.

Saturation (Sytost)

Tato funkce umožňuje upravit sytost barev obrazu. Přesunutím pákového ovladače nastavte úroveň sytosti v rozsahu „0“ až „100“.

POZNÁMKA: Nastavení **Saturation (Sytost)** je k dispozici pouze při výběru přednastaveného režimu **Movie (Film)** nebo **Game (Hry)**.

Reset Color (Obnovit barvu)

Obnovení výchozích nastavení barev monitoru z výroby.





Display (Zobrazení)

Nabídka **Display (Zobrazení)** slouží k nastavení obrazu.

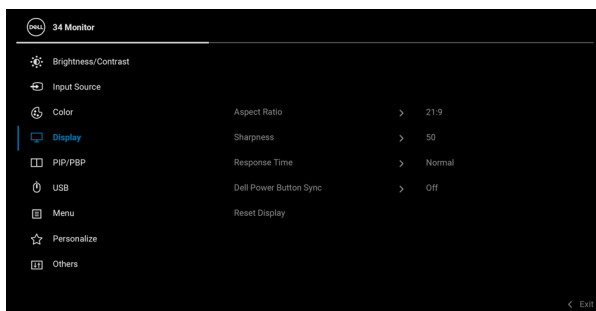

Aspect Ratio (Poměr stran) Nastavte poměr stran na některou z možností **21:9**, **4:3** nebo **5:4**.

Sharpness (Ostrost) Tato funkce umožňuje nastavit ostřejší nebo měkčí vzhled obrazu.

Přesunutím pákového ovladače nastavte úroveň ostrosti v rozsahu „0“ až „100“.

Response Time (Doba odezvy) Umožňuje vám nastavit položku **Response Time (Doba odezvy)** na **Normal (Normální)** nebo **Fast (Rychlý)**.

Dell Power Button Sync (Synchronizace tlačítek napájení Dell) Slouží k zapnutí nebo vypnutí funkce Dell Power Button Sync (Synchronizace tlačítek napájení Dell). Když je vybrána možnost Off (Vyp.), bude funkce synchronizace tlačítek napájení zakázána.

Reset Display (Resetovat displej) Obnovení veškerých nastavení zobrazení na výchozí hodnoty.





PIP/PBP

Tato funkce zobrazí okno s obrazem z dalšího vstupního zdroje. Výběr potvrďte stisknutím pákového ovladače.



Hlavní okno	Podokno		
	USB typu C	DP	HDMI
USB typu C	—	✓	✓
DP	✓	—	X
HDMI	✓	X	—

POZNÁMKA: V režimu PBP bude obraz zobrazen na středu rozdělených oken.



PIP/PBP Mode (Režim PIP/ PBP)

Umožňuje vybrat režim PBP nebo PIP ze seznamu předvoleb, který poskytuje různé velikosti a pozice podokna. Možnosti jsou zobrazeny v grafickém formátu, což umožňuje rychlé pochopení různých nastavení rozvržení. Výchozí nastavení je **Off (Vyp.)**.

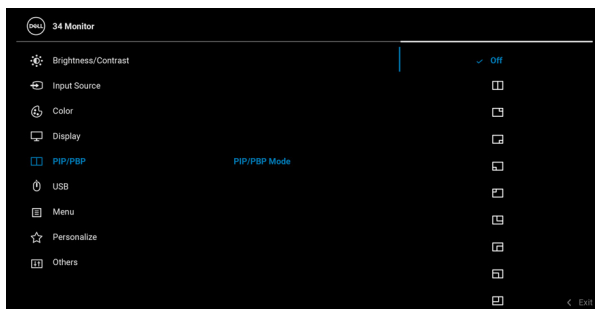

PIP/PBP (Sub) (PIP/PBP Podokno)

Výběr mezi různými video signály, které mohou být připojeny k vašemu monitoru pro podokno PIP/PBP. Výběr potvrďte stisknutím pákového ovladače.

POZNÁMKA: Tato možnost je k dispozici, pouze když je povolen režim PIP/PBP.

USB Switch (Přepínač USB)

Výběrem je možné přepínat mezi výstupními zdroji USB v režimu PIP/PBP.

POZNÁMKA: Tato možnost je k dispozici, pouze když je povolen režim PIP/PBP.

Video Swap (Přepínání videa)

Vyberte pro přepnutí videí mezi hlavním oknem a podoknem v režimu PIP/PBP. Výběr potvrďte stisknutím pákového ovladače.

POZNÁMKA: Tato možnost je k dispozici, pouze když je povolen režim PIP/PBP.



Contrast (Sub) (Kontrast (Podokno))

Vyberte pro nastavení úrovně kontrastu obrazu v režimu PIP/PBP.

Přesunutím pákového ovladače nastavte úroveň kontrastu v rozsahu „0“ až „100“.

POZNÁMKA: Tato možnost je k dispozici, pouze když je povolen režim PIP/PBP.



USB

Umožňuje vám přidělit výstupní port USB pro vstupní signály (DP nebo HDMI), vstupní port USB monitoru (např. klávesnice a myš) tak lze použít aktuálními vstupními signály při připojení počítače k výstupnímu portu. Podrobné informace - viz také [Nastavení přepínače KVM](#).

Výběr potvrďte stisknutím pákového ovladače.

Když použijete pouze jeden upstream port, připojený upstream port bude aktivní.

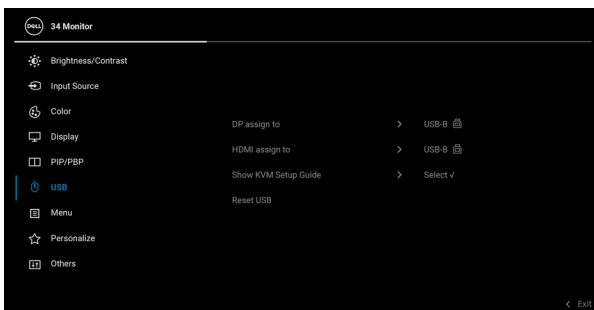

POZNÁMKA: Abyste předešli poškození nebo ztrátě dat, před odpojením výstupního portu USB se ujistěte, že počítač připojený k vstupnímu portu USB nepoužívá ŽÁDNÉ paměťové zařízení USB.



**Show KVM
Setup Guide
(Zobrazit
průvodce
nastavením
KVM)**

Pokud k monitoru chcete připojit několik počítačů a používat jednu klávesnici a myš, vyberte tuto možnost a postupujte podle uvedených kroků.

**Reset USB
(Obnovit USB)**

Obnovení veškerých nastavení v nabídce **USB** na výchozí hodnoty z výroby.



**Menu
(Nabídka)**

Tuto položku vyberte pro nastavení OSD, jako je například jazyk nabídky, doba zobrazení nabídky atd.

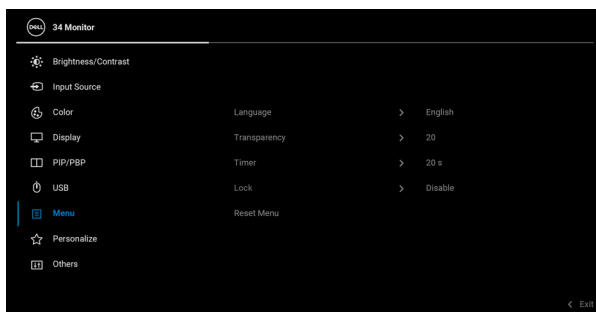

**Language
(Jazyk)**

Nastavení některého z osmi jazyků OSD menu (angličtina, španělština, francouzština, němčina, brazilská portugalština, ruština, zjednodušená čínština nebo japonština).

**Transparency
(Průhlednost)**

Přesunutím pákového ovladače můžete změnit průhlednost nabídky (min. 0 / max. 100).

**Timer
(Časovač)**

Nastavení doby, po kterou zůstane OSD menu aktivní po posledním stisknutí tlačítka.

Přesunutím pákového ovladače nastavte dobu v rozsahu 5 až 60 sekund s krokem 1 sekunda.



Lock (Zámek)

Když jsou ovládací tlačítka na monitoru zamknutá, můžete předejít tomu, aby lidé měli k ovládacím prvkům přístup. Zabrání se tak také nechtěné aktivaci, když používáte více monitorů vedle sebe.

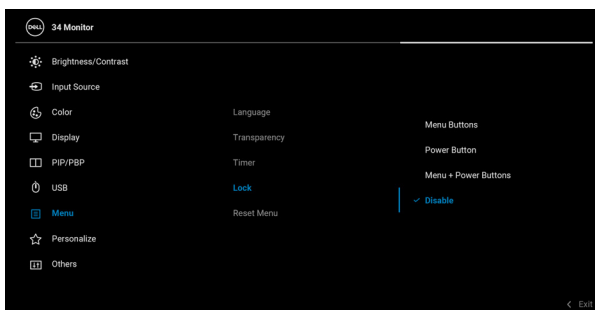

- **Menu Buttons (Tlačítka nabídky):** Všechny funkce pákového ovladače jsou zamčené a uživateli nepřístupné.
- **Power Button (Tlačítko napájení):** Zamčené je pouze tlačítko napájení a není pro uživatele přístupné.
- **Menu + Power Buttons (Tlačítko nabídky a tlačítko napájení):** Zamčený je pákový ovladač a tlačítko napájení a nejsou pro uživatele přístupné.

Výchozí nastavení je **Disable (Zakázat)**.

Alternativní metoda zámku: Pohybem pákového ovladače nahoru/dolu/vlevo/vpravo po dobu 4 sekund nastavte možnosti zámku pomocí rozevírací nabídky a poté stisknutím pákového ovladače konfiguraci potvrďte.

POZNÁMKA: Pro odemknutí posuňte pákový ovladač nahoru/dolu/vlevo/vpravo po dobu 4 sekund a poté stisknutím pákového ovladače potvrďte změny a zavřete rozevírací nabídku.



Reset Menu (Resetovat nabídku)

Obnovení veškerých OSD nastavení na výchozí hodnoty.



Personalize (Přizpůsobit)

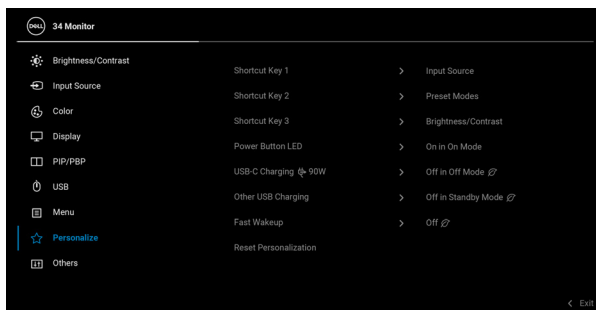

Shortcut Key 1 (Funkční tlačítko 1)

Shortcut Key 2 (Funkční tlačítko 2)

Shortcut Key 3 (Funkční tlačítko 3)

Můžete vybrat některou z funkcí **Preset Modes (Přednastavené režimy)**, **Brightness/Contrast (Jas/Kontrast)**, **Input Source (Vstupní zdroj)**, **Aspect Ratio (Poměr stran)**, **PIP/PBP Mode (Režim PIP/PBP)**, **USB Switch (Přepínač USB)**, **Video Swap (Přepínání videa)** nebo **Display Info (Informace o monitoru)** a nastavit ji na funkční tlačítko.

Power Button LED (LED indikátoru tlačítka napájení)

Umožňuje vám zapnout nebo vypnout napájecí indikátor LED pro úsporu energie.

USB-C Charging 90W (Nabíjení USB-C 90W)

Výchozí nastavení je **Off in Off Mode (Vypnuto v režimu vypnutí)**. Výběr **On in Off Mode (Zapnuto v režimu vypnutí)** může automaticky nabíjet notebook nebo mobilní zařízení prostřednictvím kabelu USB typ C, i když je monitor v režimu vypnutí.



Other USB Charging (Další nabíjení USB)

Umožňuje vám povolit nebo zakázat funkci nabíjení USB typ A (vstupní porty) během pohotovostního režimu monitoru.

Fast Wakeup (Rychlé probuzení)

Výchozí nastavení je **Off (Vyp.)**. Výběr možnosti **On (Zap.)** může zabránit přechodu monitoru do pohotovostního režimu.

Stisknutí pákového ovladače může také probudit monitor poté, co přejde do pohotovostního režimu.

Reset Personalization (Obnovit Individuální nastavení)

Obnovení veškerých nastavení v nabídce **Personalize (Přizpůsobit)** na výchozí hodnoty z výroby.



Others (Ostatní)

Tuto položku vyberte pro nastavení OSD, jako je například **DDC/CI**, **LCD Conditioning (Úprava LCD)** atd.

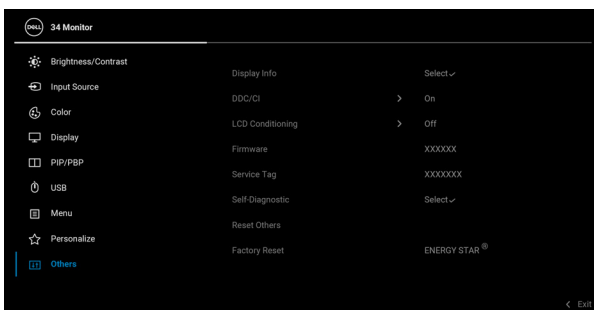

Display Info (Informace o monitoru)

Zobrazuje aktuální nastavení monitoru.



DDC/CI

DDC/CI (Display Data Channel/Command Interface) umožňuje provést nastavení monitoru pomocí softwaru na vašem počítači. Tuto funkci můžete deaktivovat výběrem možnosti **Off (Vyp.)**.

Aktivací této funkce můžete dosáhnout nejlepšího vizuálního zážitku a optimálního výkonu vašeho monitoru.

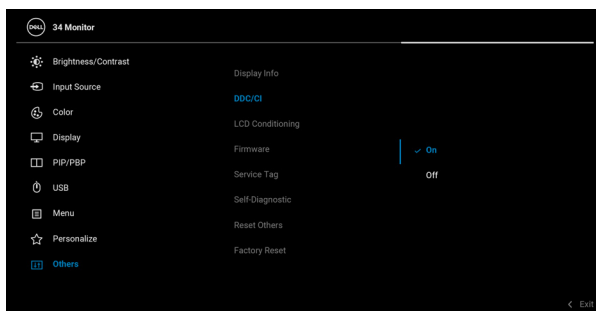

LCD Conditioning (Úprava LCD)

Pomáhá snížit méně závažné případy vypálení obrazu. V závislosti na míře vypálení obrazu může činnost programu chvíli trvat. Tuto funkci můžete aktivovat výběrem možnosti **On (Zap.)**.

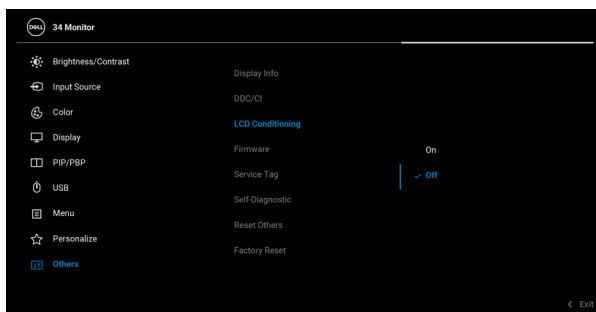

Firmware

Zobrazí verzi firmwaru monitoru.



**Service Tag
(Servisní
štítek)**

Zobrazí servisní štítek monitoru. Tento řetězec je nutný, když chcete telefonickou podporu, zkontrolovat stav záruky, aktualizovat ovladače na webu Dell atd.

**Self-Diagnostic
(Autodiagnostika)**

Pro spuštění procesu autodiagnostiky stiskněte pákový ovladač.

1. Po spuštění se zobrazí šedá obrazovka.
2. Pečlivě zkontrolujte, zda obrazovka nevykazuje nějaké abnormality.
3. Stiskněte pákový ovladač. Barva obrazovky se změní na červenou.
4. Zkontrolujte, zda obrazovka nevykazuje nějaké abnormality.
5. Zopakujte kroky 3 a 4 pro zkontrolování obrazovky zobrazující zelenou, modrou, černou a bílou barvu a obrazovky s textem.

Jakmile se zobrazí obrazovka s textem, je test dokončen. Pro ukončení znovu stiskněte pákový ovladač.

**Reset Others
(Obnovit
ostatní)**

Obnovení veškerých nastavení v nabídce **Others (Ostatní)** na výchozí hodnoty z výroby.



Factory Reset (Obnova nastavení výrobce)

Obnovte veškeré přednastavené hodnoty na výchozí nastavení z výroby. To jsou také nastavení pro testy ENERGY STAR®.

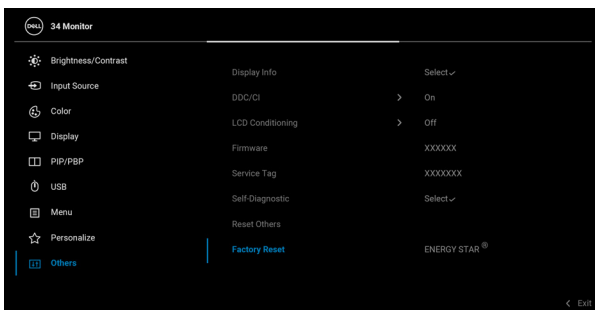

Varovné zprávy OSD

Pokud monitor nepodporuje příslušné rozlišení, zobrazí se následující zpráva:

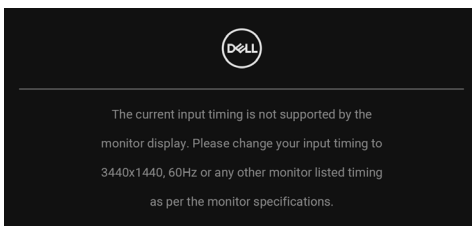

To znamená, že monitor není schopen provést synchronizaci se signálem, který přijímá z počítače. Rozsah horizontálních a vertikálních frekvencí tohoto monitoru – viz část [Specifikace monitoru](#). Doporučený režim je 3440 x 1440.



Před deaktivací funkce **DDC/CI** se zobrazí následující zpráva:

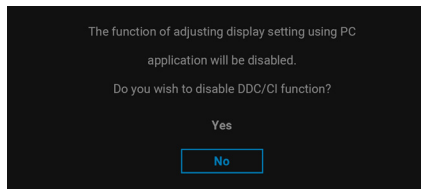

Při prvním nastavení úrovně položky **Brightness (Jas)** se zobrazí následující zpráva:

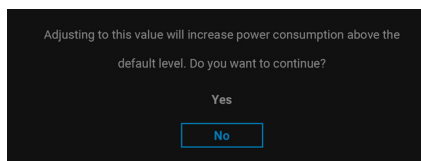

POZNÁMKA: Pokud vyberete možnost **Yes (Ano)**, zpráva se nezobrazí, až příště budete chtít změnit nastavení **Brightness (Jas)**.

Když změníte výchozí nastavení funkcí pro úsporu energie poprvé, například **USB-C Charging 90W (Nabíjení USB-C 90 W)**, **Other USB Charging (Další nabíjení USB)** nebo **Fast Wakeup (Rychlé probuzení)**, zobrazí se následující zpráva:

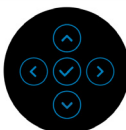
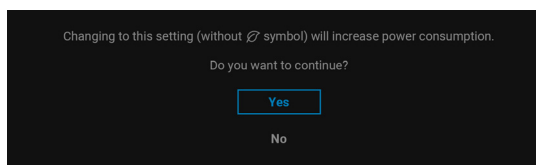

POZNÁMKA: Pokud vyberete možnost **Yes (Ano)** pro některou z výše uvedených funkcí, zpráva se nezobrazí, až příště změníte nastavení těchto funkcí. Když provedete obnovení nastavení z výroby, zobrazí se zpráva znovu.

Při aktivaci pohotovostního režimu se zobrazí následující zpráva:

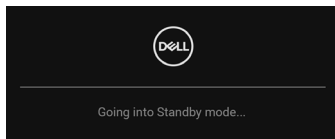

Pro přístup do **OSD** aktivujte počítač a obnovte činnost monitoru.

Před aktivací funkce **Lock (Zámek)** se zobrazí následující zpráva:

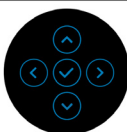
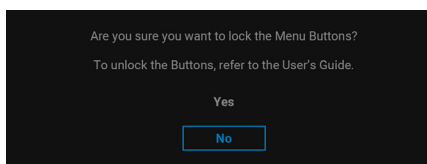

POZNÁMKA: Zpráva může být poněkud jiná s ohledem na vybraná nastavení.

OSD funguje pouze v normálním provozním režimu. Při stisknutí pákového ovladače během pohotovostního režimu se v závislosti na vybraném vstupu zobrazí některá z následujících zpráv:

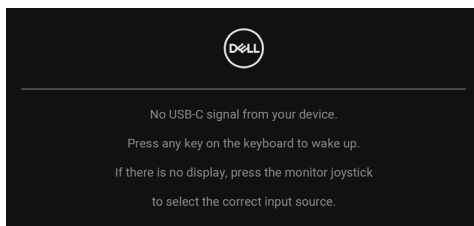

Pro přístup do **OSD** aktivujte počítač a monitor.

POZNÁMKA: Zpráva může být poněkud jiná s ohledem na připojený vstupní signál.



Pokud je vybrán vstup USB typ C, DisplayPort nebo HDMI a není připojen příslušný kabel, zobrazí se následující zpráva:

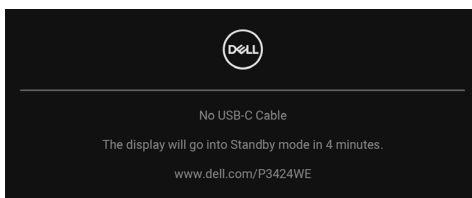

POZNÁMKA: Zpráva může být poněkud jiná s ohledem na připojený vstupní signál.

Když je monitor pod vstupem DP/HDMI a kabel USB typ C je připojen k notebooku, který podporuje alternativní režim DP, pokud je povolena funkce **Auto Select for USB-C (Automatický výběr pro USB-C)**, zobrazí se následující zpráva:

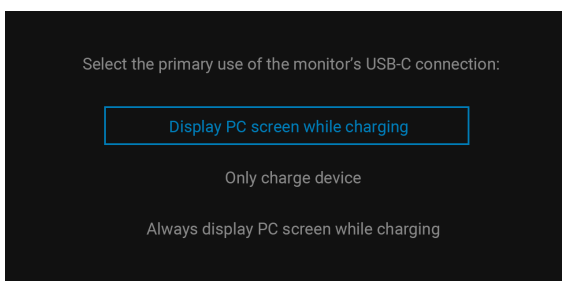

Pokud vyberete **Factory Reset (Obnova nastavení výrobce)**, zobrazí se následující zpráva:

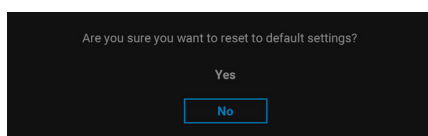

Pokud vyberete **Yes (Ano)**, zobrazí se následující zpráva:

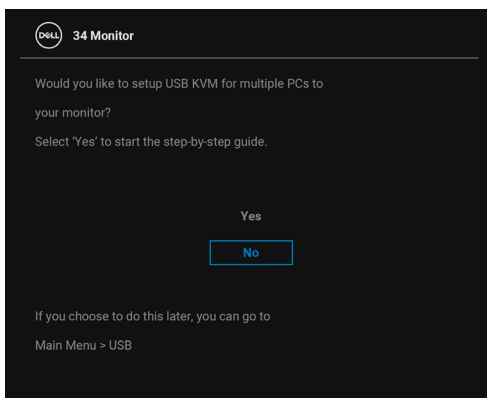
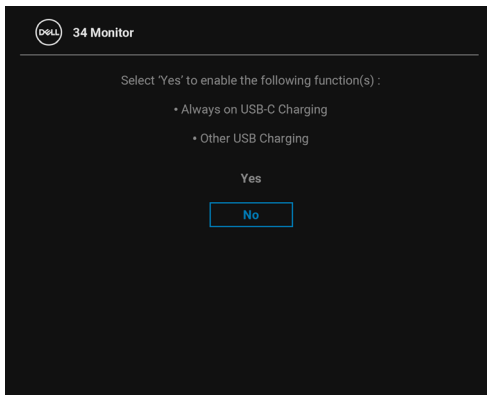

Další informace najdete v části [Odstraňování problémů](#).



Nastavení maximálního rozlišení

Pro nastavení maximálního rozlišení monitoru proveďte níže uvedený postup:

V systému Windows 7, Windows 8 a Windows 8.1:

1. Pouze v případě Windows 8 a Windows 8.1 vyberte dlaždici Plocha pro přepnutí na klasickou plochu.
2. Na ploše klikněte pravým tlačítkem myši a vyberte položku **Rozlišení obrazovky**.
3. Pokud máte připojený více než jeden monitor, vyberte **P3424WE**.
4. Klikněte na rozevírací seznam **Rozlišení obrazovky** a vyberte **3440 x 1440**.
5. Klikněte na tlačítko **OK**.

V systému Windows 10 a Windows 11:

1. Pravým tlačítkem myši klikněte na plochu a klikněte na možnost **Nastavení zobrazení**.
2. Pokud máte připojen více než jeden monitor, ujistěte se, že jste vybrali možnost **P3424WE**.
3. Klikněte na rozevírací seznam **Rozlišení obrazovky** a vyberte **3440 x 1440**.
4. Klikněte na položku **Zachovat změny**.

Pokud nevidíte možnost 3440 x 1440, musíte aktualizovat grafický ovladač na nejnovější verzi. V závislosti na vašem počítači proveďte jeden z níže uvedených kroků:

Pokud máte stolní počítač nebo notebook Dell:

- Navštivte webové stránky <https://www.dell.com/support>, zadejte kód ze servisního štítku a stáhněte si nejnovější ovladače pro vaši grafickou kartu.

Pokud nemáte počítač Dell (stolní počítač nebo notebook):

- Navštivte webové stránky výrobce vašeho počítače a stáhněte si nejnovější grafické ovladače.
- Navštivte webové stránky výrobce vaší grafické karty a stáhněte si nejnovější grafické ovladače.



Nastavení přepínače KVM

Vestavěný přepínač KVM vám umožňuje ovládat až 2 počítače pomocí jedné sady klávesnice a myši připojené k monitoru.

- a. Při připojování **HDMI + USB-B** k počítači 1 a **DP + USB-C** k počítači 2:

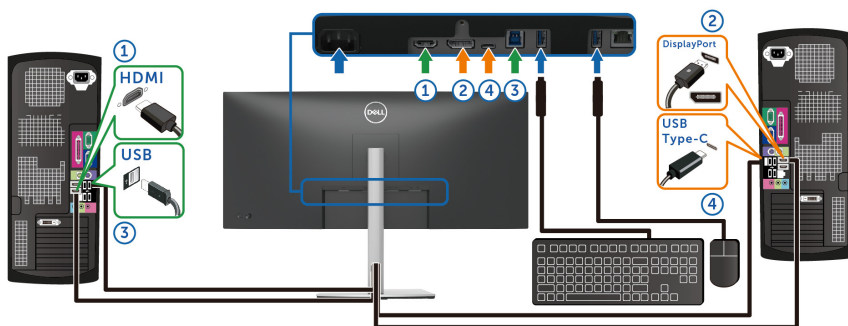

POZNÁMKA: Připojení USB typu C nyní podporuje pouze datový přenos.

Dbejte na to, aby **USB** pro **HDMI** bylo přiděleno **USB-B**  a **DP** bylo přiděleno **USB-C**  **90W**.



b. Při připojování **HDMI + USB-B** k počítači 1 a **USB-C** k počítači 2:

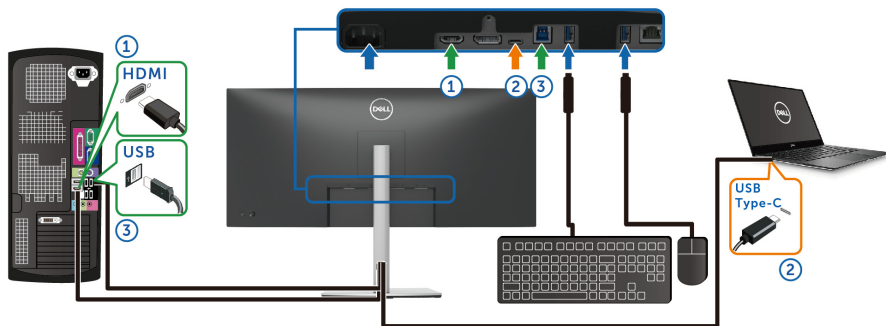

POZNÁMKA: Připojení USB typu C nyní podporuje video a datový přenos.

Dbejte na to, aby **USB** pro **HDMI** bylo přiděleno **USB-B** .

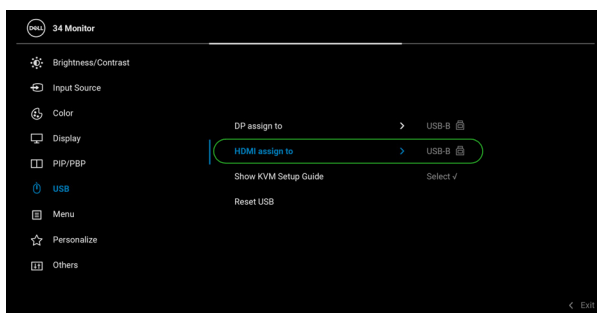

POZNÁMKA: Vzhledem k tomu, že port USB typu C podporuje alternativní režim DisplayPort, není nutné nastavit USB pro USB-C.

POZNÁMKA: Při připojování k různým zdrojům video vstupu neuvedeným výše postupujte stejně při provádění správných nastavení pro USB ke spárování portů.



Nastavení Aut.přep. KVM

Pokud je nastavena funkce KVM pro dva počítače, při odpojení jednoho počítače se obrazovka automaticky přepne na druhý počítač. Pokud je druhý počítač v režimu Modern Standby (S0ix), jakýkoli vstup z klávesnice a myši připojené k monitoru tento počítač probudí. Pokud je druhý počítač v režimu spánku (S3), musí uživatel k jeho probuzení použít klávesnici a myš připojené k tomuto počítači.

Chcete-li nastavit Aut.přep. KVM pro svůj monitor, postupujte podle níže uvedených pokynů:

1. Dbejte na to, aby **PIP/PBP Mode (Režim PIP/PBP)** bylo nastaveno na **Off (Vyp.)**.



2. Ujistěte se, že **Auto Select (Automatický výběr)** je **On (Zap.)** a **Auto Select for USB-C (Automatický výběr pro USB-C)** je **Yes (Ano)**.

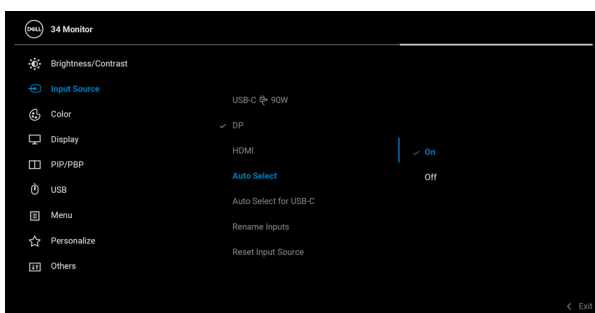



3. Ujistěte se, že porty USB a video vstupy jsou odpovídajícím způsobem spárovány.

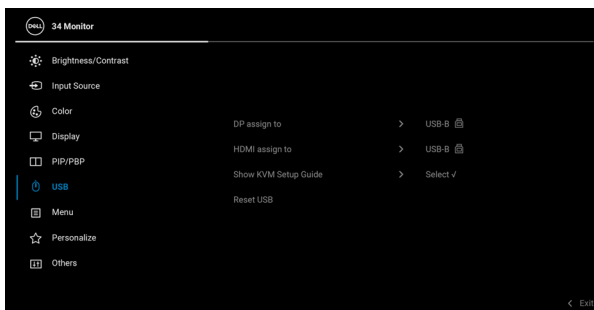

POZNÁMKA: Pro připojení USB typu C (video a data) není nutné žádné další nastavení.



Pomocí naklonění, natočení, nastavení výšky a nastavení sklonu

POZNÁMKA: Následující pokyny jsou pouze pro připojení podstavce, který byl dodán s vaším monitorem. Pokud připojujete podstavec, který jste zakoupili z jiného zdroje, postupujte podle pokynů, které s daným podstavcem byly dodány.

Naklonění, naklopení

Podstavec upevněný k monitoru umožňuje naklonit a natočit monitor pro dosažení nejpohodlnějšího úhlu pohledu.

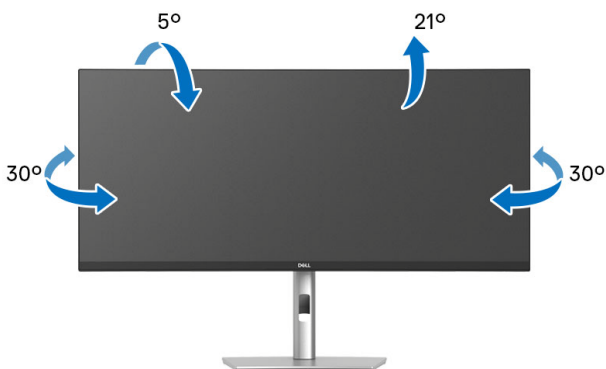

POZNÁMKA: Při dodání není podstavec namontován.

Nastavení výšky

POZNÁMKA: Podstavec lze vertikálně vysunout až o 150 mm. Postup pro vysunutí je uveden na obrázku níže.

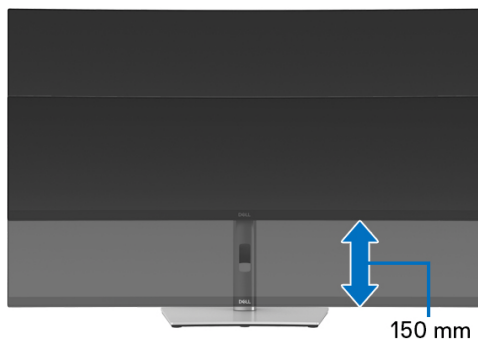

Úprava sklonění

Podstavec upevněný k monitoru umožňuje upravit monitor pro dosažení požadovaného úhlu díky funkci úprava sklonění.



Odstraňování problémů

VAROVÁNÍ: Před prováděním jakéhokoliv postupu v této části si prosím přečtěte část [Bezpečnostní pokyny](#).

Autotest

Váš monitor nabízí funkci autotestu, která vám umožňuje zkontrolovat, zda monitor pracuje správně. Pokud jsou monitor a počítač správně připojeny, avšak obrazovka monitoru zůstává tmavá, proveďte autotest monitoru pomocí následujících kroků:

1. Vypněte počítač i monitor.
2. Odpojte video kabel od počítače.
3. Zapněte monitor.

Pokud monitor nemůže detekovat video signál a pracuje správně, zobrazí se následující zpráva:

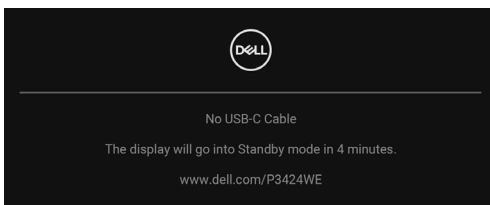

POZNÁMKA: Zpráva může být poněkud jiná s ohledem na připojený vstupní signál.

POZNÁMKA: V režimu autotestu bude LED indikátor napájení svítit bíle.

4. Toto okno se rovněž zobrazí při normálním používání, pokud dojde k odpojení video kabelu nebo jeho poškození.
5. Vypněte monitor a znovu připojte video kabel. Potom zapněte počítač i monitor.

Jestliže po provedení předchozího postupu zůstane obrazovka monitoru černá, zkontrolujte video adaptér a počítač, protože monitor pracuje správně.



Použití pákového ovladače k zamknutí/odemknutí tlačítek

Zamknutí tlačítka napájení a pákového ovladače

Pákový ovladač a tlačítko napájení můžete zamknout, abyste zabránili přístupu k nabídce OSD nebo vypnutí monitoru.

Zamknutí tlačítek:

1. Přepněte a asi na 4 sekundy podržte pákový ovladač **nahoru** nebo **dolů** nebo **vlevo** nebo **vpravo**, dokud se nezobrazí rozevírací nabídka.

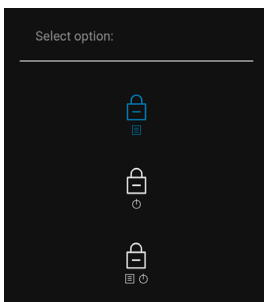

2. Vyberte jednu z následujících možností:
 - **Menu Buttons (Tlačítka nabídky):** Všechny funkce pákového ovladače jsou zamčené a uživateli nepřístupné.
 - **Power Buttons (Tlačítko napájení):** Zamčené je pouze **tlačítko napájení** a není pro uživatele přístupné.
 - **Menu + Power Buttons (Tlačítko nabídky a tlačítko napájení):** Zamčený je pákový ovladač i **tlačítko napájení** a nejsou pro uživatele přístupné.



Pro odemčení tlačítek stiskněte a po 4 sekundy podržte pákový ovladač **nahoru** nebo **dolů** nebo **vlevo** či **vpravo**. Vyberte ikonu **Odemknout** pro odemčení tlačítek.

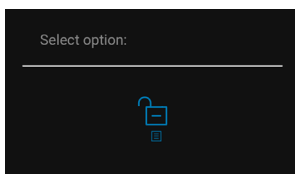

Obecné problémy

Následující tabulka obsahuje obecné informace o běžných problémech monitoru, se kterými se můžete setkat, a uvádí také jejich případná řešení:

Obecné příznaky	Co zažíváte	Možná řešení
Žádný video signál / LED indikátor napájení nesvítí	Žádný obraz	<ul style="list-style-type: none">• Ujistěte se, že je video kabel správně a pevně připojen k monitoru a počítači.• Použitím jiného elektrického zařízení se ujistěte, že je síťová zásuvka funkční.• Ujistěte se, že bylo tlačítko napájení zcela stisknuto.• Ujistěte se, že byl v nabídce Input Source (Vstupní zdroj) nastaven správný vstupní zdroj.
Žádný video signál / LED indikátor napájení svítí	Žádný obraz nebo jas	<ul style="list-style-type: none">• Zvyšte jas a kontrast pomocí nabídky OSD.• Proveďte funkci autotestu monitoru.• Zkontrolujte, zda nejsou piny v zástrčce video kabelu ohnuté nebo zlomené.• Spusťte integrovanou diagnostiku.• Ujistěte se, že byl v nabídce Input Source (Vstupní zdroj) nastaven správný vstupní zdroj.
Nízká ostrost	Obraz je neostrý, rozmazaný nebo obsahuje dvojitý obraz	<ul style="list-style-type: none">• Nepoužívejte prodlužovací video kabely.• Obnovte výchozí nastavení monitoru.• Změňte rozlišení obrazu na správný poměr stran.



Kolísající/roztřesený obraz	Zvlněný obraz nebo nepatrný pohyb	<ul style="list-style-type: none"> • Obnovte výchozí nastavení monitoru. • Zkontrolujte okolní podmínky. • Přemístěte monitor a vyzkoušejte jej v jiné místnosti.
Chybějící pixely	Na LCD obrazovce jsou tečky	<ul style="list-style-type: none"> • Opakujte zapnutí a vypnutí monitoru. • Pixel, který trvale nesvítí, představuje přirozenou vadu, jež se může vyskytnout u LCD technologie. • Pro podrobné informace o kvalitě monitoru Dell a vadných pixelech navštivte webové stránky zákaznické podpory Dell na adrese: www.dell.com/pixelguidelines.
Neustále rozsvícené pixely	LCD obrazovka obsahuje světlé tečky	<ul style="list-style-type: none"> • Opakujte zapnutí a vypnutí monitoru. • Pixel, který trvale nesvítí, představuje přirozenou vadu, jež se může vyskytnout u LCD technologie. • Pro podrobné informace o kvalitě monitoru Dell a vadných pixelech navštivte webové stránky zákaznické podpory Dell na adrese: www.dell.com/pixelguidelines.
Problémy s jasnem	Obraz je příliš tmavý nebo příliš světlý	<ul style="list-style-type: none"> • Obnovte výchozí nastavení monitoru. • Upravte jas a kontrast pomocí nabídky OSD.
Geometrické zkreslení	Obraz není správně vycentrován	<ul style="list-style-type: none"> • Obnovte výchozí nastavení monitoru.



Vodorovné/svislé čáry	Obraz obsahuje jednu nebo více čar	<ul style="list-style-type: none"> • Obnovte výchozí nastavení monitoru. • Proveďte funkci autotestu monitoru a zjistěte, zda se tyto čáry vyskytují i v režimu autotestu. • Zkontrolujte, zda nejsou piny v zástrčce video kabelu ohnuté nebo zlomené. • Spusťte integrovanou diagnostiku.
Problémy synchronizace	Obraz je nečitelný nebo trhaný	<ul style="list-style-type: none"> • Obnovte výchozí nastavení monitoru. • Proveďte funkci autotestu monitoru a zjistěte, zda se nečitelný obraz vyskytuje i v režimu autotestu. • Zkontrolujte, zda nejsou piny v zástrčce video kabelu ohnuté nebo zlomené. • Restartujte počítač v bezpečném režimu.
Problémy týkající se bezpečnosti	Viditelné známky kouře nebo jiskření	<ul style="list-style-type: none"> • Neprovádějte žádné kroky pro odstranění problému. • Ihned se obraťte na společnost Dell.
Občasné potíže	Monitor se vypíná a zapíná	<ul style="list-style-type: none"> • Ujistěte se, že je video kabel správně a pevně připojen k monitoru a počítači. • Obnovte výchozí nastavení monitoru. • Proveďte funkci autotestu monitoru a zjistěte, zda se občasné potíže vyskytují i v režimu autotestu.



Chybějící barva	Obraz postrádá barvu	<ul style="list-style-type: none"> • Proveďte funkci autotestu monitoru. • Ujistěte se, že je video kabel správně a pevně připojen k monitoru a počítači. • Zkontrolujte, zda nejsou piny v zástrčce video kabelu ohnuté nebo zlomené.
špatná barva	Barva obrazu není dobrá	<ul style="list-style-type: none"> • Změňte nastavení Preset Modes (Přednastavené režimy) v nabídce Color (Barva) OSD v závislosti na aplikaci. • Upravte hodnotu R/G/B v nabídce Custom Color (Uživatelské barvy) v nabídce Color (Barva) OSD. • Změňte Input Color Format (Vstupní formát barev) na RGB nebo YCbCr v nabídce OSD Color (Barva). • Spusťte integrovanou diagnostiku.
Na monitoru zůstává delší dobu zobrazena stopa po statickém obrazu	Na obrazovce se objevuje mírný stín ze statického obrazu	<ul style="list-style-type: none"> • Nastavte obrazovku tak, aby se vypnula po několika minutách nečinnosti. Tyto položky lze upravit v možnostech napájení systému Windows nebo v nastavení Spořič energie Mac. • Nebo použijte dynamicky se měnící spořič obrazovky.

Specifické problémy výrobku

Obecné příznaky	Co zažíváte	Možná řešení
Obraz je příliš malý	Obraz je vycentrován, ale není zobrazen přes celou obrazovku	<ul style="list-style-type: none"> • Zkontrolujte nastavení Aspect Ratio (Poměr stran) v OSD nabídce Display (Zobrazení). • Obnovte výchozí nastavení monitoru.



Monitor nelze nastavit pomocí pákového ovladače	Nabídka OSD se na obrazovce nezobrazí	<ul style="list-style-type: none"> • Vypněte monitor, odpojte napájecí kabel, opět jej připojte a znovu zapněte monitor. • Zkontrolujte, zda není OSD nabídka uzamčená. Pokud ano, přesuňte pákový ovladač nahoru/dolu/vlevo/vpravo a podržte jej po dobu 4 sekund pro odemknutí (podrobné informace – viz část Lock (Zámek)).
Při stisknutí ovládacích tlačítek není k dispozici žádný vstupní signál	Není zobrazen obraz a LED indikátor svítí bíle	<ul style="list-style-type: none"> • Zkontrolujte zdroj signálu. Posunutím myši nebo stisknutím tlačítka na klávesnici se ujistěte, že počítač není v úsporném režimu. • Zkontrolujte, zda je signálový kabel správně připojen. V případě potřeby signálový kabel odpojte a znovu připojte. • Restartujte počítač nebo video přehrávač.
Obraz nevyplňuje celou obrazovku	Obraz nevyplňuje výšku nebo šířku obrazovky	<ul style="list-style-type: none"> • Kvůli různým video formátům (poměrům stran) na discích DVD se nemusí obraz zobrazit na celou obrazovku. • Spusťte integrovanou diagnostiku.
Žádné video na portu HDMI/DisplayPort/USB typ C	Při připojení k nějakému hardwarovému klíči/dokovacímu zařízení na portu není žádné video, když odpojíte/zapojíte kabel z notebooku	<ul style="list-style-type: none"> • Odpojte kabel HDMI/DisplayPort/USB typ C od hardwarového klíče/dokovacího zařízení a poté připojte dokovací kabel HDMI/DisplayPort/USB typ C k notebooku.



Specifické problémy USB (Universal Serial Bus)

Obecné příznaky	Co zažíváte	Možná řešení
Rozhraní USB nefunguje	Periferní zařízení USB nepracují	<ul style="list-style-type: none">• Zkontrolujte, zda je monitor zapnutý.• Odpojte a znovu připojte výstupní kabel k vašemu počítači.• Odpojte a znovu připojte periferní USB zařízení (do vstupního USB konektoru).• Vypněte a znovu zapněte monitor.• Restartujte počítač.• Některá USB zařízení, jako například přenosný externí pevný disk, vyžadují vyšší elektrický proud. Proto připojte taková zařízení přímo k počítači.
Port USB typu C neumožňuje napájení	Periferie USB nelze nabíjet	<ul style="list-style-type: none">• Zkontrolujte, zda je připojené zařízení kompatibilní se specifikací USB-C. Port USB typ C podporuje USB 3.2 Gen1 a výstup 90 W.• Dbejte na to, abyste použili kabel USB typ C dodaný s monitorem.
Rozhraní SuperSpeed USB 5 Gb/s (USB 3.2 Gen1) je pomalé	Periferní zařízení podporující SuperSpeed USB 5 Gb/s (USB 3.2 Gen1) pracují pomalu nebo nepracují vůbec	<ul style="list-style-type: none">• Ujistěte se, že váš počítač je kompatibilní s rozhraním SuperSpeed USB 5 Gb/s (USB 3.2 Gen1).• Některé počítače mají konektory USB 3.2, USB 2.0 i USB 1.1. Ujistěte se, že používáte správný USB konektor.• Odpojte a znovu připojte výstupní kabel k vašemu počítači.• Odpojte a znovu připojte periferní USB zařízení (do vstupního USB konektoru).• Restartujte počítač.



Bezdrátová periferní zařízení USB přestanou pracovat, když je zapojeno zařízení USB 3.2	Bezdrátová periferní zařízení USB reagují pomalu nebo pouze pracují, když se vzdálenost mezi nimi a přijímačem sníží	<ul style="list-style-type: none">• Zvětšíte vzdálenost mezi periferními zařízeními USB 3.2 a bezdrátovým přijímačem USB.• Umístíte bezdrátový přijímač USB co nejbližší k bezdrátovým periferním zařízením USB.• Pomocí prodlužovacího kabelu USB umístíte bezdrátový přijímač USB co nejdále od portu USB 3.2.
---	--	--



Informace o předpisech

Oznámení FCC (pouze USA) a další informace o předpisech

Pro oznámení FCC a další informace o předpisech navštivte webové stránky popisující soulad s předpisy na www.dell.com/regulatory_compliance.



Databáze produktů EU pro energetický štítek a informační list produktu

P3424WE: <https://eprel.ec.europa.eu/qr/1398385>



Kontakt na společnost Dell

Pokud chcete kontaktovat společnost Dell ohledně prodeje, technické podpory nebo zákaznických služeb, navštivte stránku www.dell.com/contactdell.

-  **POZNÁMKA: Jejich dostupnost se liší podle země a výrobku. Některé služby nemusí být ve vaší zemi dostupné.**
-  **POZNÁMKA: Pokud nemáte aktivní připojení k internetu, můžete nalézt kontaktní informace na vaší nákupní faktuře, dodacím listu, účtence nebo v produktovém katalogu Dell.**

