

# Dell Display Manager 2.1

## ל-Windows

### מדריך למשתמש



הערה: הערה מתווה מידע חשוב שיסייע לך להשתמש במחשב שלך בצורה טובה יותר. 

**זכויות יוצרים © Dell Inc. 2022 או חברות הבת שלה. כל הזכויות שמורות.** Dell, EMC, וסימנים רשומים אחרים הם סימנים רשומים של Dell Inc. או של חברות הבת שלה. סימנים רשומים אחרים עשויים להיות סימנים מסחריים של הבעלים שלהם בהתאמה.

12 - 2022

Rev. A01

# תוכן העניינים

5	סקירה
5	דרישות המערכת
6	הורדת והגדרת אפליקציית DDM 2.1
6	מבוצעת הורדת אפליקציית DDM 2.1
6	חיבור הצג למחשב שלך
7	טרם הפעלת אפליקציית DDM 2.1
8	הפעלת DDM 2.1
8	מפעיל התפריט
14	תפריט ראשי
16	כוונן הבהירות והניגודיות
17	ניהול סוגי קלט וידאו מרובים
17	קביעת תצורה של מצב תמונה בתוך תמונה/תמונה ליד תמונה (PIP/PBP)
19	הקצאת מקשי קיצור
21	הגדרת מצב תצוגת הצג
22	שינוי אוטו' של הגדרה מראש של צבע בעת שימוש באפליקציה ספציפית
24	ארגון חלונות עם סידור בקלות
24	Layout "פריסה"
26	Easy Memory "זיכרון קל"
29	Settings "הגדרות"
30	שימוש הצמדת חלון האפליקציה
31	קביעת תצורה להגדרות הגיימינג



33	הגדרת ה-KVM
36	שינוי תצורת KVM
39	התאמה אישית של הגדרות
39	שינוי תצורת מפעיל התפריט
40	שינוי תצורת המקש החם של הפעלת DDM
41	החלת תכונות לחיסכון בחשמל
42	ניהול צבעים
	כוונן אוטומטי את פרופיל ברירת המחדל של הצבעים
42	ב-Windows כשמבוצע שינוי בהגדרה מראש של הצבעים בצג
	שינוי אוטומטי של ההגדרה מראש של הצבעים על סמך שינוי
42	פרופיל ה-ICC
43	שינוי פרופיל ICC ב-Windows
43	איפוס הגדרות צג
44	ייבוא/ייצוא הגדרות אפליקציה
47	הגדרות נוספות של DDM 2.1
48	עזרה
49	פתרון בעיות
49	הבנת המצבים השונים של DDM 2.1
50	צגי Dell שאינם נתמכים על ידי פונקציית DDM 2.1
50	נכשל גילוי צג נתמך של Dell
50	תאימות בין DDM 1.x ו-DDM 2.1
51	קבלת מידע נוסף אודות פתרון בעיות
52	הצמדת חלונות של אפליקציות
52	שיפור DDM 2.1
53	עדכון אפליקציית DDM 2.1 וקושחת הצג
53	עדכון קושחת הצג



# סקירה

Dell Display Manager 2.1 (DDM 2.1) היא אפליקציה של Windows, המשמשת לניהול צג או קבוצת צגים.

האפליקציה DDM 2.1 מאפשרת לך לקבוע תצורה להגדרות הצג, הגדרות אספקת החשמל, ארגון אפליקציות בפריסות מסך שונות, ופונקציות אחרות בצגי Dell נתמכים.

שהותקנה האפליקציה DDM 2.1, היא תפעל בכל פעם שהמחשב יאותחל. מופיע סמל לגישה מהירה בסרגל משימות המערכת עם מידע על הצגים הזמינים שמחוברים למערכת, כשמוצב סמן העכבר מעל לסמל אפליקציית ה-DDM.

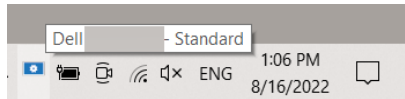

## דרישות המערכת

אפליקציית DDM 2.1 תומכת במערכות ההפעלה הבאות של Windows x86:

- Windows 10 גרסת 17763 ומעלה
- Windows 11

הערה: פונקציות מסוימות תלויות בחומרה. יש לעיין במדריך למשתמש של הצג שלך למידע לגבי הפונקציות הזמינות. 

הערה: צילומי המסך במסמך זה מיועדים למטרות המחשה בלבד. ייתכן שהצג שלך אינו תומך בפונקציות מסוימות. 



# הורדת והגדרת אפליקציית DDM 2.1

## מבוצעת הורדת אפליקציית DDM 2.1

1. יש לחפש את שם דגם הצג או להזין אותו בכתובת <https://www.dell.com/support>.
2. יש להוריד את האפליקצייה DDM 2.1 for Windows מרשימת ההורדות, ולהתקין אותה במחשבך.  
ניתן גם לבקר באתר <https://www.dell.com/support/ddm> ולהוריד את התוכנה משם. אתר התמיכה של Dell מגלה את מערכת ההפעלה של המכשיר, ויופיע קישור להורדת Dell Display Manager 2.1 אם נכנסת ממכשיר המשתמש במערכת ההפעלה של Windows. לחלופין, ניתן לבחור במערכת הפעלה של Windows מהרשימה הנפתחת של מערכות הפעלה.

## חיבור הצג למחשב שלך

1. יש לחבר את הצג למחשבך על ידי השלמת השלבים שמפורטים במדריך למשתמש של הצג.

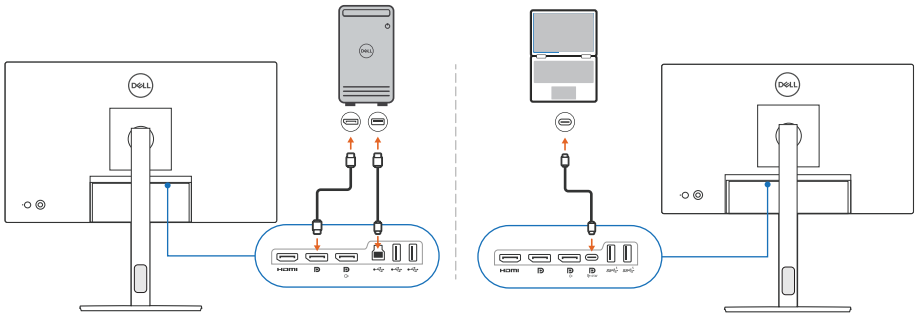

הערה: תרשימי אופן החיבור משמשים למטרות המחשה בלבד. יש לעיין במדריך למשתמש של הצג למידע המלא.



# טרם הפעלת אפליקציית DDM 2.1

טרם הפעלת האפליקציה DDM 2.1, יש לבחור **Others** "אחרים" בתצוגת המסך (OSD) של הצג, ולוודא שפונקציית **DDC/CI** מוגדרת למצב "מופעל".

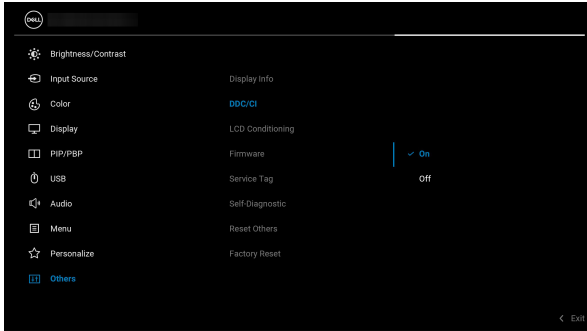

הערה: רק הפונקציה **Easy Arrange** "סידור בקלות" מאפשרת אם הפונקציה **DDC/CI** מוגדרת כ-Off "כבויה".



# הפעלת DDM 2.1

## מפעיל התפריט

יש ללחוץ על הסמל של DDM 2.1 בסרגל המשימות של המערכת כדי לפתוח את תיבת **Menu Launcher** "מפעיל תפריטים". כשמחוברים למחשב צגי Dell מרובים, ניתן לבחור בכל צג שהוא מהרשימה הנפתחת כדי לשלוט בהגדרות הצג. לחלופין, ניתן לפתוח את Menu Launcher "מפעיל התפריט" מתפריט התוכנית.

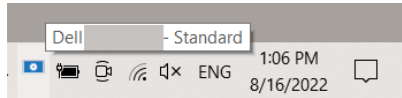

תיבת **Menu Launcher** "מפעיל התפריט" מספק גישה מהירה לפונקציות בשימוש נפוץ הבאות:

- **Display** "תצוגה"
- **Brightness/Contrast** "בהירות/ניגודיות"
- **Color** "צבע"
- **Easy Arrange** "סידור בקלות"
- **KVM** (אופציונלי)
- **Gaming** "גיימינג" (אופציונלי)

## Display "תצוגה"

התמונה הבאה מציגה קישור קיצור לגישה להגדרות התצוגה של מחשבך, ומאפשר לך לקבוע תצורה לרזולוציה, קנה מידה ופריסה של המסך שלך.

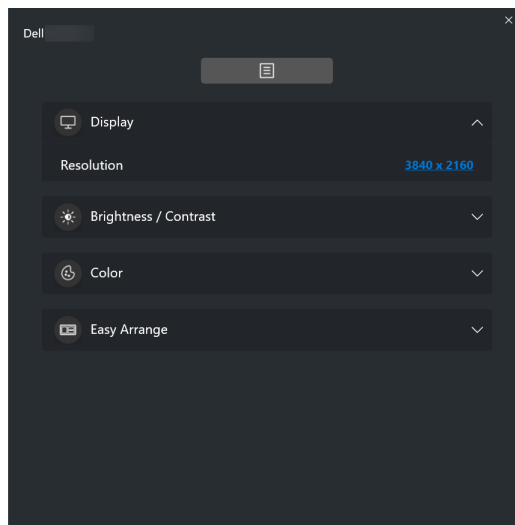



## "בהירות/ניגודיות" Brightness/Contrast

ניתן לכוון את רמת הבהירות והניגודיות (או בהיקות) של הדגם הנבחר. אם יש לך צגים מרובים, יש לבחור בצג מהרשימה הנפתחת או להזיז את תיבת הדיאלוג לצג שברצונך לכוון.

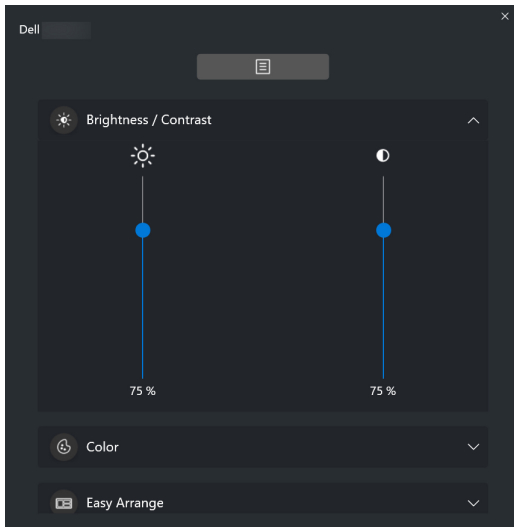

הערה: הערך המינימלי של הגדרת ניגודיות מוגדר ל-25% כדי לשמר את הנראות על המסך. 



## Color "צבע"

ניתן לשנות הגדרה מראש של צבע כדי להתאים להעדפות המשתמש של המסך. יש ללחוץ על **More** "עוד" להגדרות נוספות.

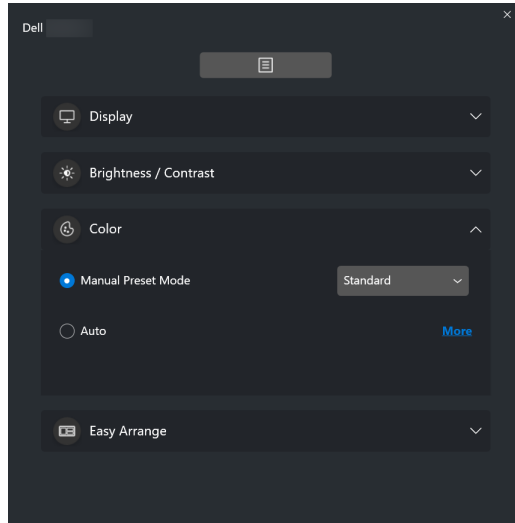

הערה: למידע נוסף, יש לעיין ב: **שינוי אוטו' של הגדרה מראש של צבע בעת שימוש באפליקציה ספציפית** 



## "סידור בקלות" Easy Arrange

רשימה שמציגה את הפריסות המומלצות או פריסות שנעשה בהן שימוש לאחרונה וכן פרופילי זיכרון קלים לבחירה מהירה, כפי שמוצג בתמונה הבאה. הפונקציה **Save Current Layout** "שמירת פריסה קיימת" מאפשרת לך לשמור את סידור החלון הקיים במסך כפריסה מותאמת אישית.

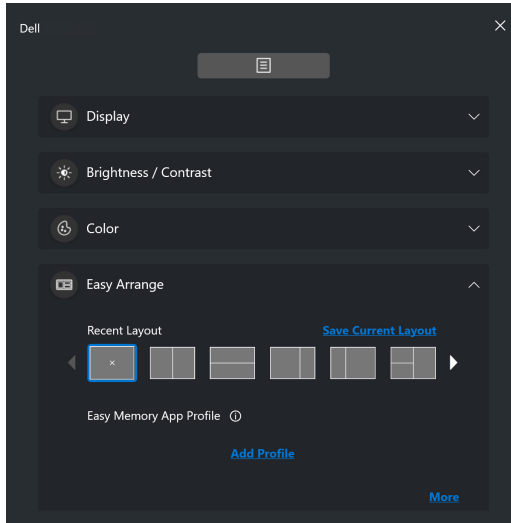

## KVM

לאחר הגדרת פונקציית KVM, ניתן להחליף מקלדת ועכבר בין מחשבים. יש לעיין בסעיף **הגדרת ה-KVM** כדי להשתמש ב- **Setup wizard "אשף הגדרות"**.

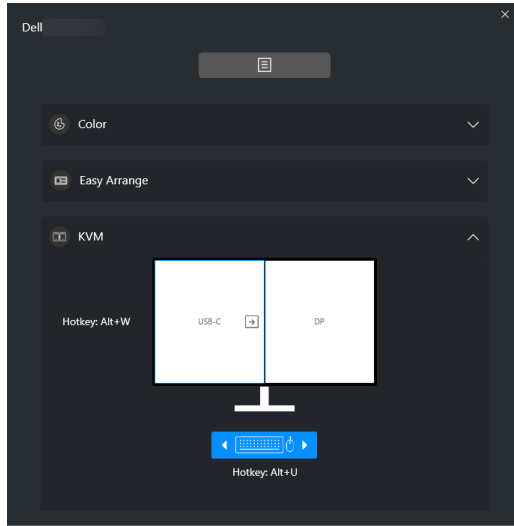

## Gaming "גיימינג"

בצגים שתומכים במנוע vision, ניתן לבחור ולהחליף בין מצבי Vision Engine "מנוע Vision" מפונקציית **Gaming "גיימינג"**.

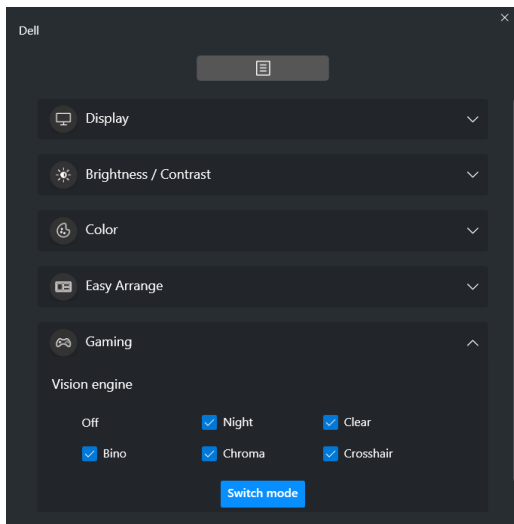

תכונה	פונקציה	תיאור
גישה מהירה ל-DDM	מקש קיצור להפעלת תיבת <b>Menu Launcher</b> "מפעיל התפריט"	<ul style="list-style-type: none"> <li>קביעת תצורה למקש החם המועדף (למשל, <b>Alt+M</b>) כדי להפעיל את <b>Menu Launcher</b> "מפעיל התפריט".</li> <li>להתאמה אישית של המקש החם המועדף, יש לבחור <b>Personalize</b> "התאמה אישית".</li> </ul>
יש לבחור בצג כשמחברים צגים מרובים, או לגרור את הממשק למשתמש לצג שברצונך לשלוט	יש לבחור בצג כשמחברים צגים מרובים, או לגרור את הממשק למשתמש לצג שברצונך לשלוט	<ul style="list-style-type: none"> <li>כשמחובר יותר מצג אחד, ניתן לבחור בצג מהרשימה הנפתחת, או לגרור את הממשק למשתמש לצג שברצונך לשלוט.</li> <li>לאחר שהצג נבחר, יופיע סמל הצג עם שם הדגם במסך הצג המתאים כדי לציין את הצג הנבחר.</li> <li>יש ללחוץ על <b>Alt+M</b> כדי לפתוח את <b>Menu Launcher</b> "מפעיל התפריט" של הצג במקום שבו נמצא מצביע העכבר.</li> <li>אם מחובר יותר מצג אחד, יש ללחוץ על המקש החם שבוצעה לו תצורה לצג נבחר במיקום שבו נמצא מצביע העכבר.</li> </ul>



# תפריט ראשי

יש להפעיל את DDM 2.1 באמצעות אחת מהדרכים הבאות:

- בסרגל משימות המערכת, יש ללחוץ על הלחצן הימני של העכבר על הסמל של DDM, ולבחור **Open Dell Display Manager...** "פתח את Dell Display Manager..."

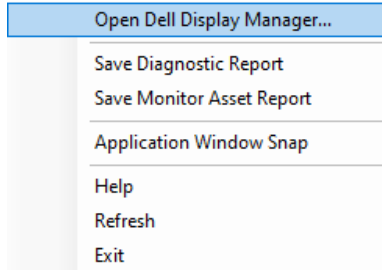

- יש ללחוץ על הסמל של DDM מתיבת **Menu Launcher** "מפעיל התפריט".

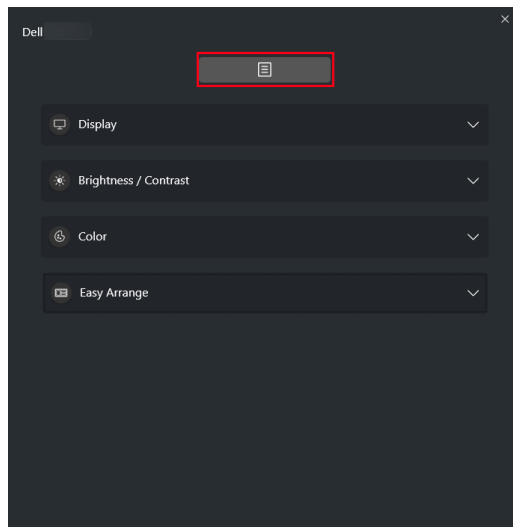

מערכת התפריטים מספקת ערכה של תפריט ותפריטי משנה כדי לכוון את פונקציות האפליקציה DDM 2.1.

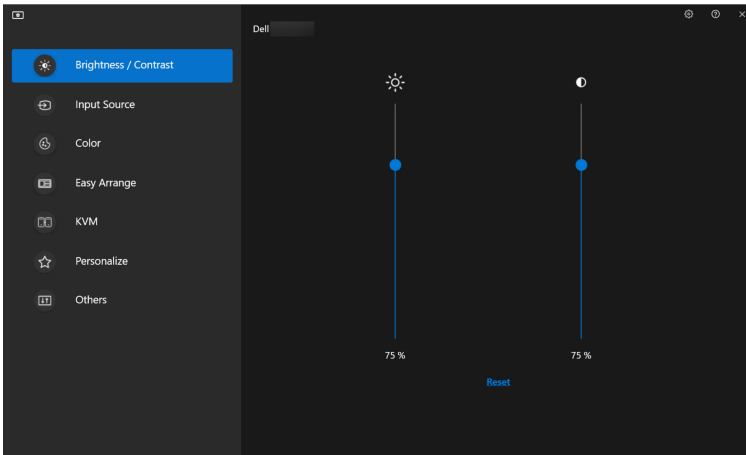



# כוונון הבהירות והניגודיות

בתפריט DDM 2.1, יש לבחור באפשרות **Brightness/Contrast** "בהירות/ניגודיות" כדי לשנות את רמת הבהירות והניגודיות.

תכונה	פונקציה	תיאור
Brightness/Contrast "בהירות/ניגודיות"	<b>Brightness/Contrast</b> "בהירות/ניגודיות"	• כווןן הבהירות והניגודיות של הצג.
ניגודיות	<b>Enable Display matrix control</b> "אפשרו בקרת מטריצת התצוגה"	• יש לאפשר פונקציה זו כדי להחיל את בקרת ההגדרה מראש של בהירות, ניגודיות, וצבע על הצגים המחוברים מאותו הדגם.

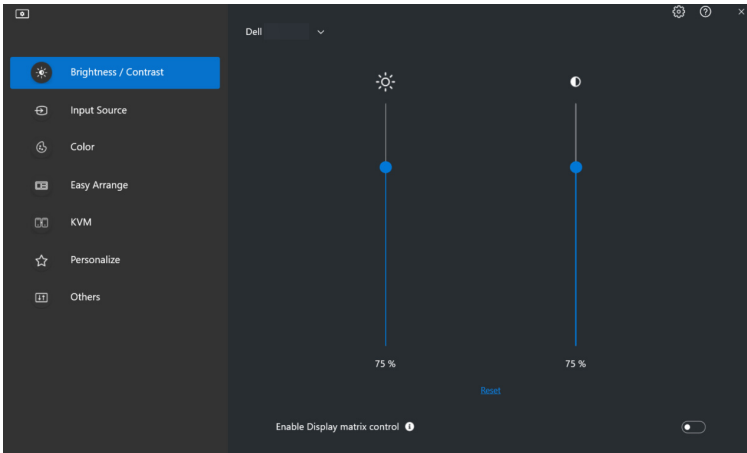
הערה: האפשרות **Enable Display matrix control** "אפשרו בקרת מטריצת התצוגה" זמינה רק כשמחוברים צגים מרובים מאותו הדגם. 



הערה: הערך המינימלי של הגדרת ניגודיות מוגדר ל-25% כדי לשמר את הנראות על המסך. 





# ניהול סוגי קלט וידאו מרובים

התפריט **Input Source** "מקור קלט" מאפשר לך לנהל סוגי קלט וידאו מרובים שמחוברים לצג ה-Dell שלך. זה מקל על החלפה בין סוגי קלט כשמבוצעת עבודה במחשבים מרובים. מתחת לאפשרות **General** "כללי", מוצגות כל יציאות קלט וידאו זמינות בצג שלך. באפשרותך להקצות שם לכל קלט ויציאת USB במעלה הזרם.

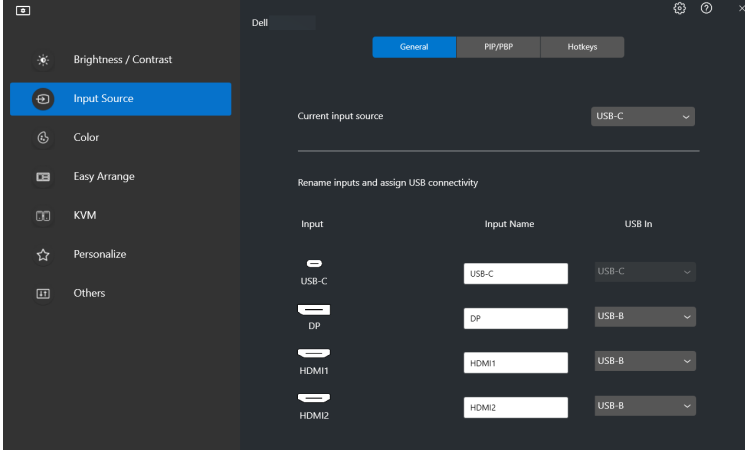

הערה: למידע נוסף על סוגי קלט זמינים, יש לעיין במדריך למשתמש של הצג. 

## קביעת תצורה של מצב תמונה בתוך תמונה/תמונה ליד תמונה (PIP/PBP)

- יש ללחוץ על מצב **PIP/PBP** כדי לאפשר את פונקציית המסך המפוצל בדגמים הנתמכים.
- יש ללחוץ על **Toggle between positions** "שינוי מצב בין מיקומים" כדי לשנות את מיקום PIP.
- מהרשימה הנפתחת של **Input 1** "קלט 1", יש לבחור בקלט הראשי, ולאחר מכן לבחור בקלט המשנה מהרשימה הנפתחת של **Input 2** "קלט 2" כדי לשנות את הקלט הראשי או קלטי המשנה.



4. יש ללחוץ על **USB Switch** "מתג USB" כדי להחליף את יציאת USB במעלה הזרם שמשויכת למקורות קלט פעילים.

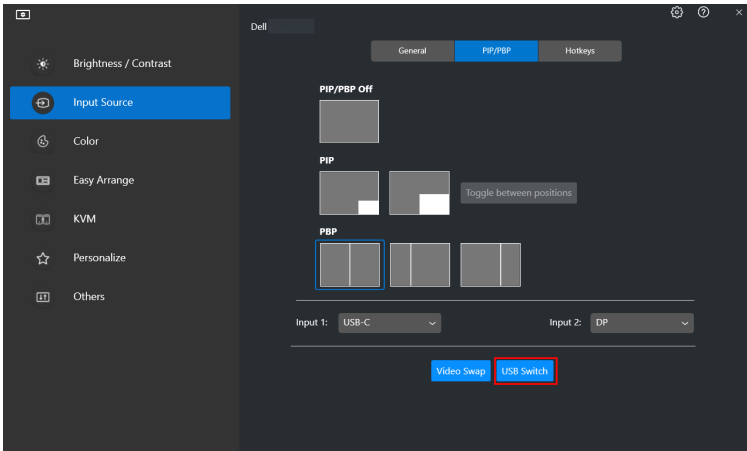

5. יש ללחוץ על **Video Swap** "החלפת וידאו" כדי להחליף מקורות קלט.

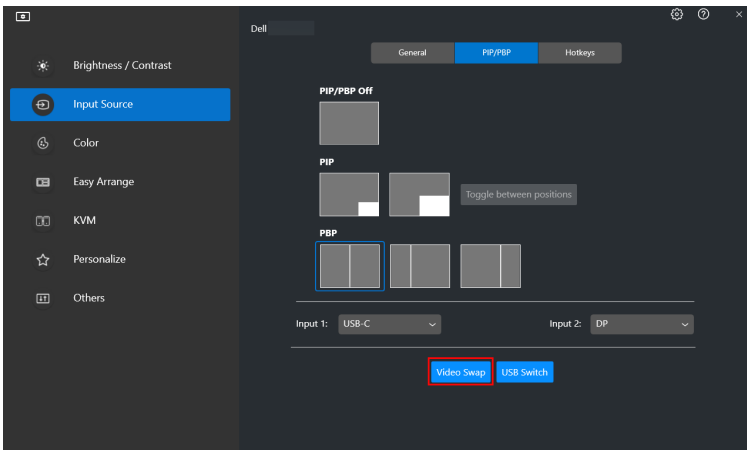

הערה: למידע נוסף, יש לעיין במדריך למשתמש של הצג על הפונקציות הזמינות של PIP/PBP. 



## הקצאת מקשי קיצור

ניתן להקצות מקשי קיצור לגישה מהירה לפונקציות Input Source "מקור קלט".

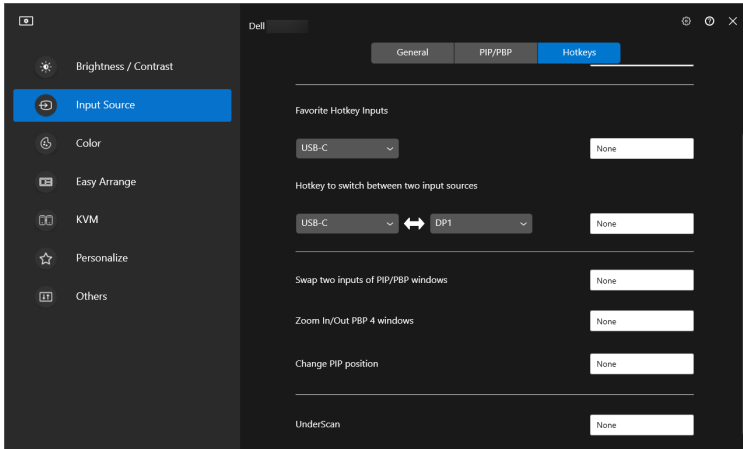

תיאור	פונקציה	תכונה
<ul style="list-style-type: none"> <li>קביעת תצורה למקש החם המועדף (למשל, <b>Alt+C</b>) כדי לשנות את מצב מקורות הקלט. ניתן גם לשנות את המקש החם המועדף.</li> </ul>	<ul style="list-style-type: none"> <li><b>Toggle current input source</b> "שינוי מצב מקור קלט נוכחי"</li> </ul>	<b>Hotkeys "מקשים חמים"</b>
<ul style="list-style-type: none"> <li>קביעת תצורה של המקש החם המועדף כדי לשנות את המצב של מקור הקלט המועדף. ניתן גם לשנות את המקש החם המועדף.</li> </ul>	<ul style="list-style-type: none"> <li><b>Favorite Hotkey Inputs</b> "סוגי קלט של מקשים חמים מועדפים"</li> </ul>	
<ul style="list-style-type: none"> <li>קביעת תצורה למקש החם המועדף (למשל, <b>Alt+I</b>) כדי לשנות את המצב בין שני מקורות הקלט שנעשה בהם השימוש הכי נפוץ. ניתן גם לשנות את המקש החם המועדף.</li> </ul>	<ul style="list-style-type: none"> <li><b>Hotkey to switch between two input sources</b> "מקש חם להחלפה בין שני מקורות קלט"</li> </ul>	
<ul style="list-style-type: none"> <li>קביעת תצורה של המקש החם המועדף (למשל, <b>Alt+W</b>) כדי להחליף בין סוג הקלט הראשי והמשני של PIP/PBP. ניתן גם לשנות את המקש החם המועדף.</li> </ul>	<ul style="list-style-type: none"> <li><b>Swap two inputs of PIP/PBP windows</b> "החלפה בין שני מקורות קלט של חלונות PIP/PBP"</li> </ul>	



תכונה	פונקציה	תיאור
Hotkeys "מקשים חמים"	Zoom In/Out PBP 4 Windows "ביצוע התקרבות/התרחקות מתצוגת 4 חלונות PBP"	• קביעת תצורה למקש החם המועדף (למשל, <b>Alt+Z</b> ) כדי לבצע התקרבות/התרחקות מתצוגת חלון PBP. ניתן גם לשנות את המקש החם המועדף.
	Change PIP position "שינוי מיקום PIP"	• קביעת תצורה למקש החם המועדף (למשל, <b>Alt+Q</b> ) כדי לשנות את מיקום PIP. ניתן גם לשנות את המקש החם המועדף.
	UnderScan "בסריקה"	• קביעת תצורה למקש החם המועדף (למשל, <b>Alt+A</b> ) כדי לאפשר או להשבית סריקה. ניתן גם לשנות את המקש החם המועדף. <b>הערה:</b> פונקציית סריקה נתמכת רק על ידי הדגמים הבאים: <b>Dell U4320Q •</b> <b>Dell U4323QE •</b>

הערה: למידע נוסף, יש לעיין במדריך למשתמש של הצג על הפונקציות הזמינות של PIP/PBP. 

הערה: אם מחוברים צגים מרובים, המקשים החמים שנקבעה להם תצורה יסונכרו ברחבי הצגים לקלות השימוש. כדי להפעיל את הפונקציה לצג הנבחר, יש להזיז את העכבר לצג, וללחוץ על המקש החם. 



# הגדרת מצב תצוגת הצג

התפריט **Color "צבע"** מאפשר לך לשייך מצב צבע מוגדר מראש עם אפליקציה. כשנבחרת פונקציית **Auto Mode "מצב אוטומטי"**, אפליקציית DDM 2.1 תעבור אוטומטית אל מצב צבע מוגדר מראש המתאים כשמופעלת האפליקציה המשויכת. פונקציית מצב צבע מוגדר מראש שמוקצה לאפליקציה ספציפית עשוי להיות זהה בכל צג מקושר, או יתכן שיהיה שונה מצג אחד לאחר.

כדי להוסיף אפליקציה חדשה לרשימת המשימות, יש ללחוץ על האפשרות **Add application "הוספת אפליקציה"** כדי לבחור אפליקציות או לגרור אותה מ-**תוכניות Windows/שולחן עבודה** ולשחרר אותה ברשימה הנוכחית. יש לבחור בפונקציית מצב צבע מוגדר מראש מהרשימה הנפתחת עבור כל אפליקציה כדי לשייך הגדרה מראש לאפליקציות.

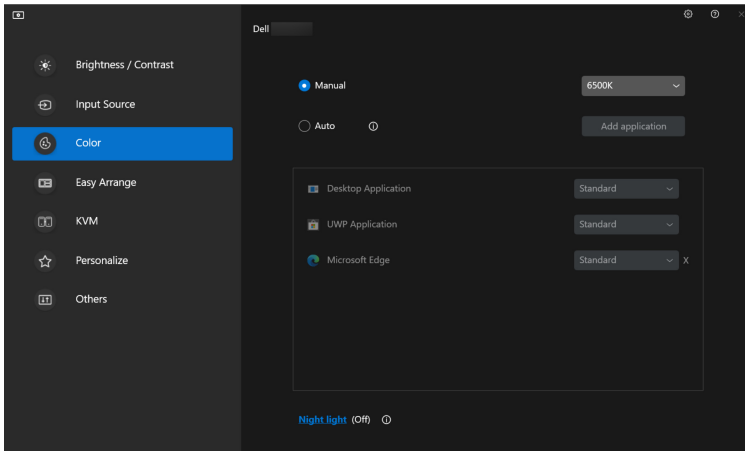

תיאור	פונקציה	תכונה
<ul style="list-style-type: none"><li>יש לבחור באופן ידני בפונקציה מצב צבע מוגדר מראש מהממשק למשתמש.</li></ul>	<b>Manual</b> "ביצוע ידני"	<b>Color</b> "צבע"
<ul style="list-style-type: none"><li>יש לאפשר פונקציה זו כדי להפעיל אוטומטית את מצב צבע מוגדר מראש כשהאפליקציה המשויכת נבחרת לחלון הפעיל.</li><li>יש ללחוץ על הרשימה הנפתחת כדי להקצות מצב מוגדר מראש לאפליקציה.</li></ul>	<b>Auto</b> "אוטומטי"	
<ul style="list-style-type: none"><li>שינוי הגדרת תאורת לילה.</li></ul>	<b>Night light</b> "תאורת לילה"	



# שינוי אוטו' של הגדרה מראש של צבע בעת שימוש באפליקציה ספציפית

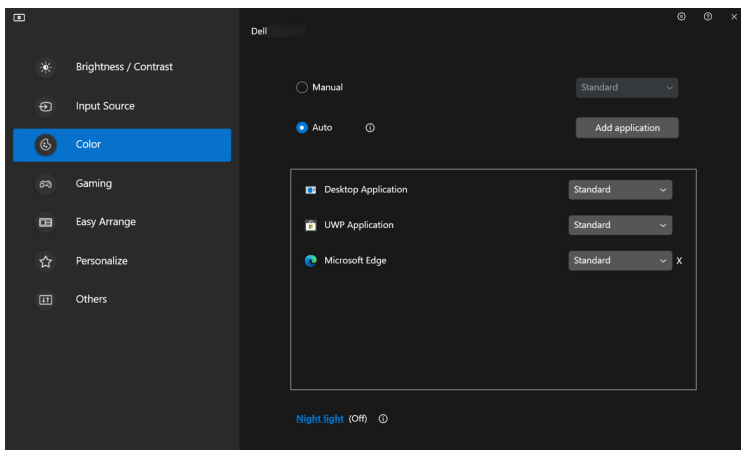

1. יש לבחור בפונקציה "אוטומטי".
2. יש ללחוץ על "Add application" הוספת אפליקציה".
3. יש לבחור באפליקציות המבוקשות וללחוץ על "OK" אישור".

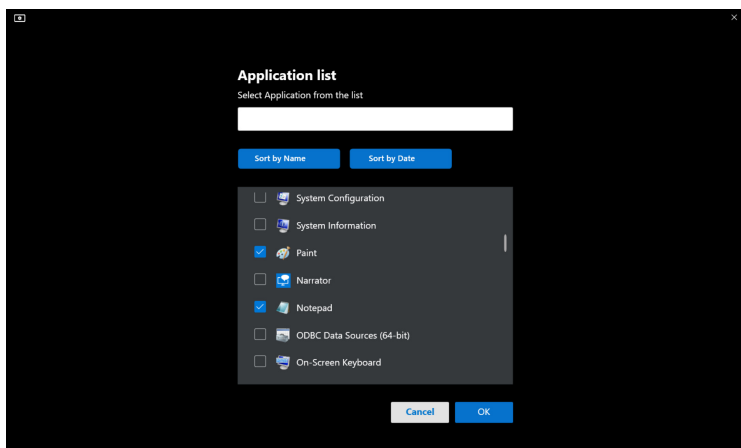

#### 4. ניתן לבחור בהגדרה מראש של צבע בעת שימוש באפליקציה.

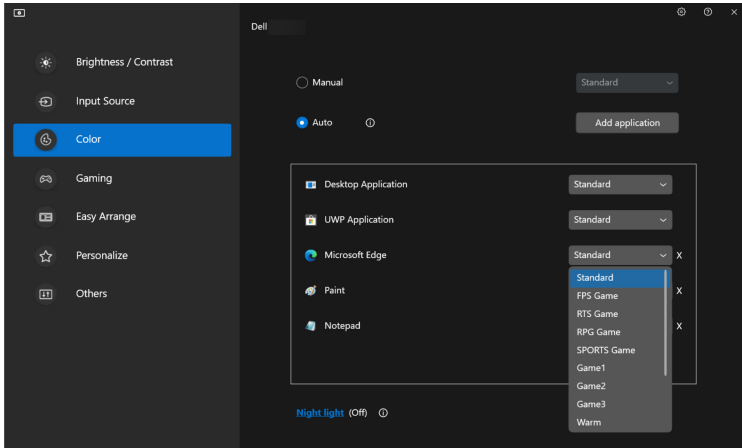

הערה: אין תמיכה בהקצאות מצב צבע מוגדר מראש לקובצי אצווה, קובצי scripts, קיצורים, קבצים שאינם קובצי הפעלה כגון קובצי ארכיון או קבצים ארוזים. 



# ארגון חלונות עם סידור בקלות

התפריט Easy Arrange "סידור בקלות" מפשט את האופן שבו מוצגות אפליקציות בחלונות בצג שלך.

## Layout "פריסה"

יש להשלים את השלבים הבאים כדי לארגן את החלונות:

- יש לבחור מי מהפריסות המוגדרות מראש כדי לחלק באופן וירטואלי את המסך לאזורים מרובים.
- יש לגרור את האפליקציה לאזור שבחרת כדי למקם אותה באזור. האפליקציה תיצמד לאזור הנבחר.

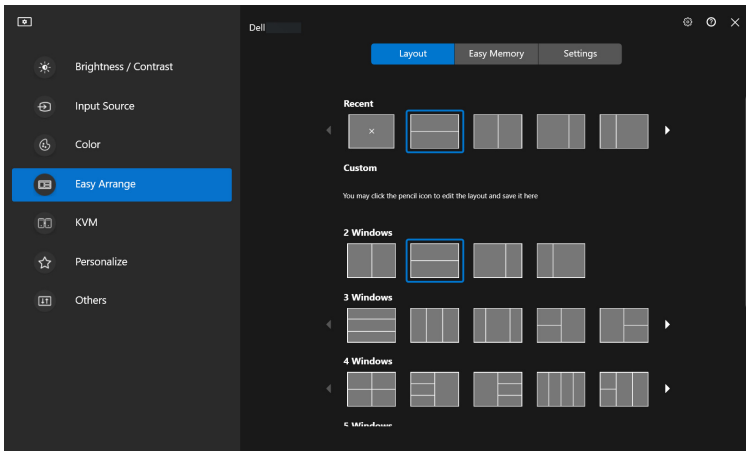

מצב לרוחב של פריסות Easy Arrange "סידור בקלות"





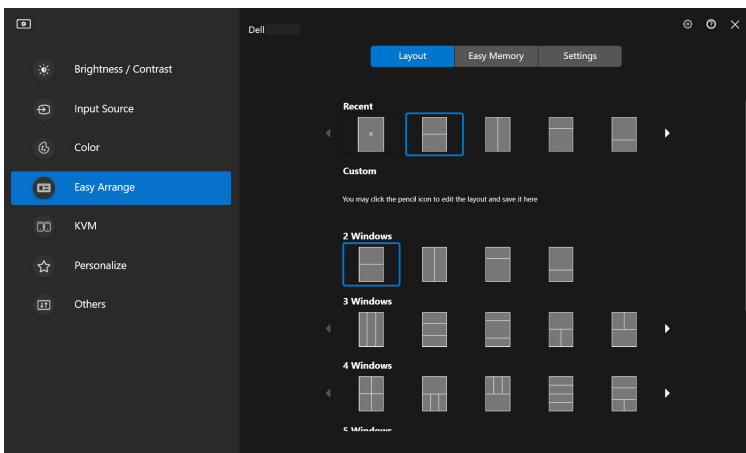

מותג מצב לאורך של פריסות **Easy Arrange** "סידור בקלות" כשהצג מסובב

יש לבצע את השלבים הבאים כדי להתאים אישית את הפריסה הקיימת:

1. יש להעמיד את מצביע העכבר מעל הפריסה להתאמה אישית, וללחוץ על סמל העט.
2. יש ללחוץ על ולגרור את קו ההפרדה עד שהפריסה מותאמת אישית להעדפתך.
3. בתיבת הדו-שיח של השמירה, יש לבחור בפריסה אחת להחלפה, ולהזין את שם הפריסה החדשה.
4. יש ללחוץ על האפשרות **Save** "שמור" כדי להשלים את ההתאמה האישית.

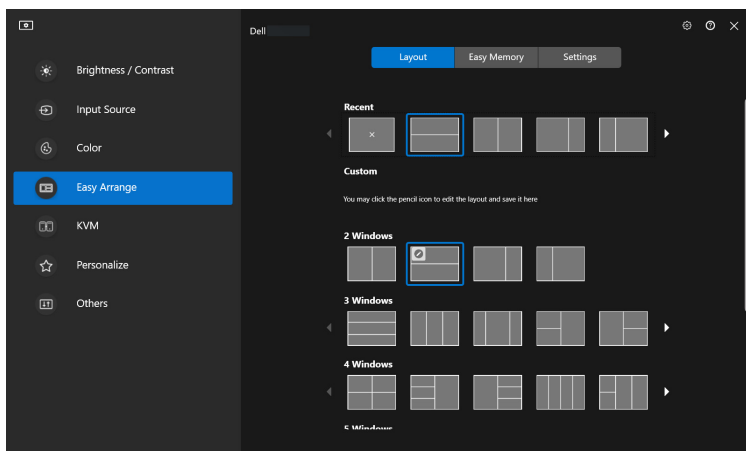

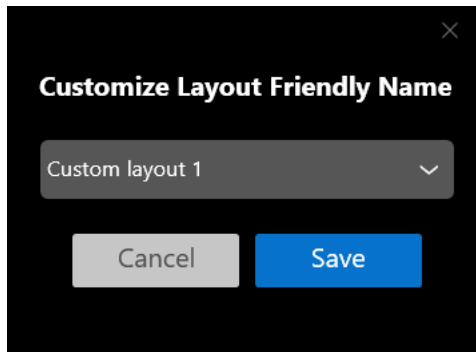

## Easy Memory "זיכרון קל"

הפונקציה Easy Memory "זיכרון קל" מאפשרת למשתמש לשמור אפליקציה או קבצים בהפרדה המתאימה שלהם תחת פרופילים שונים, ולשחזר אותם ידנית, באמצעות תזמון מועד או התחלת מערכת. יש לבצע את השלבים הבאים כדי ליצור פרופיל ולהפעיל אותו:  
 1. יש ללחוץ על + כדי ליצור פרופיל חדש.

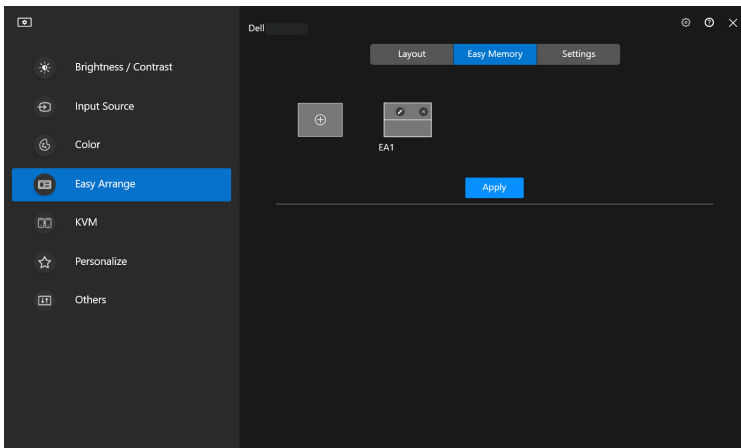

2. יש להזין את שם הפרופיל ולבחור בפריסה. יש ללחוץ על **Next** "הבא".

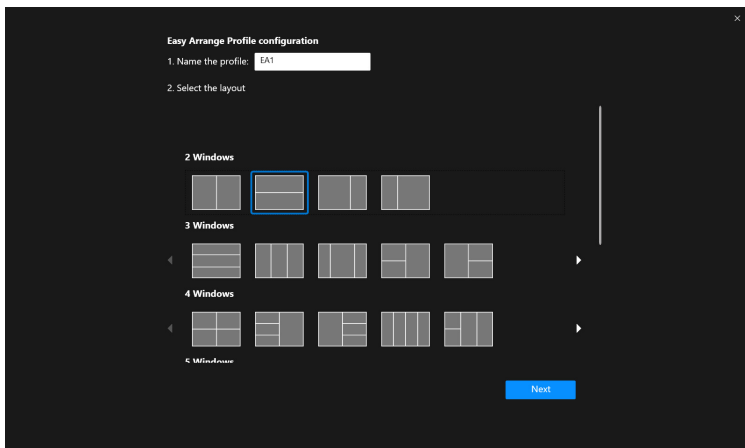

3. יש להקצות אפליקציה או קובץ להצגה בכל הפרדה על ידי לחיצה על + או על ידי גרירת הקובץ להפרדה. יש ללחוץ על **Next** "הבא".

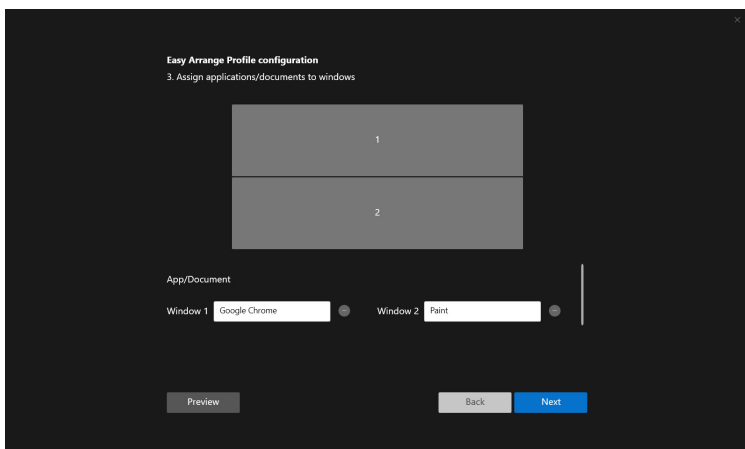

#### 4. יש לקבוע את תצורת המועד להפעלת הפרופיל וללחוץ על **Finish** "סיום".

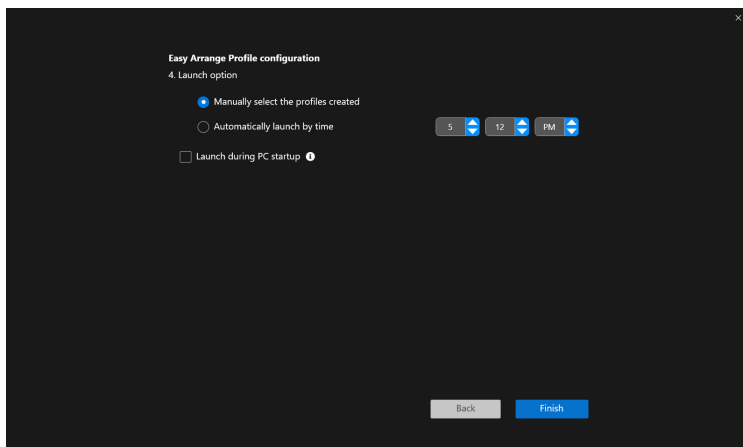

השימושיות של זיכרון **Easy Arrange** "סידור בקלות" עשויה להיות שונה בהתאם לסוג האפליקציה והתנהגות ההפעלה. פונקציית **Easy Memory** "זיכרון קל" פועלת עם אפליקציות של פרודוקטיביות כללית כגון Microsoft Office, Adobe, דפדפני אינטרנט ועוד. יתכן שפונקציית **Easy Memory** "זיכרון קל" לא תוכל לבצע הפרדת חלון בעת ההפעלה אם אחד מהבאים מתרחש:

- האפליקציה מציגה תיבת דו-שיח קופצת עם ההפעלה (למשל, מסך התחברות, הודעת שגיאה, או קבצים שלא נשמרו)
- האפליקציה מופעלת במצב מסך מלא
- הקבצים נפתחים כלשוניות פרטניות במסגרת האפליקציה
- חפיפת פריסות סידור בקלות



# "הגדרות" Settings

קביעת תצורת העדפות אישיות.

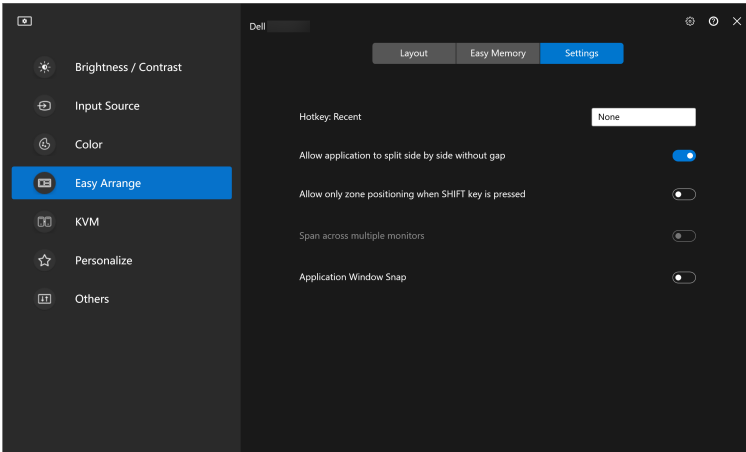

תיאור	פונקציה	תכונה
קביעת תצורה למקש חם (למשל, <b>Alt+R</b> ) כדי לבחור פריסות שנעשה בהן שימוש לאחרונה. ניתן גם לשנות כאן את המקש החם המועדף.	<b>Hotkey: Recent</b> "מקש חם: אחרון"	<b>Easy Arrange</b> "סידור בקלות"
יש לאפשר תכונה זו כדי להרשות לאפליקציות להיצמד אחת ליד השנייה ללא מרווח.	<b>Allow application to split side by side without gap</b> "הרשאה לאפליקציות להתפצל אחת ליד השנייה ללא מרווח"	
אפשר תפריט <b>Easy Arrange</b> "סידור בקלות" באמצעות לחיצה על המקש <b>Shift</b> .	<b>Allow only zone positioning when SHIFT key is pressed</b> "יש להרשות מיקום אזור רק כאשר המקש <b>SHIFT</b> לחוץ"	



תכונה	פונקציה	תיאור
Easy Arrange "סידור בקלות"	Span across multiple monitors "מרחב בין צגים מרובים"	אם נעשה שימוש בצגים מרובים במערך או מטריצה, אפשר להחיל את פריסת Easy Arrange "סידור בקלות" בכל הצגים כשולחן עבודה אחד. יש ליישר כראוי את הצגים כדי שזה יהיה יעיל.
	Application Window Snap "הצמדת חלון אפליקציה"	הצמדה בקלות כל אפליקציה שהיא לפריסת מסך מפוצל על ידי גרירה להפרדה.

☑ הערה: אם חלון האפליקציה לא מצליח להתאים לאזור שהוגדר על ידי Easy Arrange "סידור בקלות", יתכן שהאפליקציה לא תציג כשורה.

☑ הערה: ניתן לאפשר את פונקציית Span across multiple monitors "מרחב בין צגים מרובים" רק עבור כל הצגים המחוברים בעלי אותו גודל, רזולוציה, הגדרות קנה מידה, ומוצבים זה ליד זה.

## שימוש הצמדת חלון האפליקציה

בסרגל משימות המערכת, יש ללחוץ על הלחצן הימני של העכבר על הסמל DDM, לבחור בפונקציה Application Window Snap "הצמדת חלון אפליקציה" ולסמן כדי להפעיל את הפונקציה. כשפונקציה זו מאפשרת באפליקציה DDM 2.1, יש לגרור את האפליקציה כדי להפעיל תפריט צף שמכיל את פריסת Easy Arrange "סידור בקלות" שנעשה בהן שימוש לאחרונה. יש לשחרר את האפליקציה באחת מהפריסות הרשומות כדי לבצע מיקום חלון.

כשמופעלת פונקציה זו, היא מחליפה את אפשרות Easy Arrange "סידור בקלות" ובאמצעותה המשתמש יכול להצמיד בנוחות את האפליקציה שלו לצג ולאזור המתאימים בארבע הפריסות האחרונות שנעשה בהן שימוש לאחרונה באמצעות Easy Arrange "סידור בקלות".

ניתן לכבות פונקציה זו מתפריט Easy Arrange "סידור בקלות" כשברצונך להשתמש בפונקציה Span across multiple monitors "מרחב בין צגים מרובים".

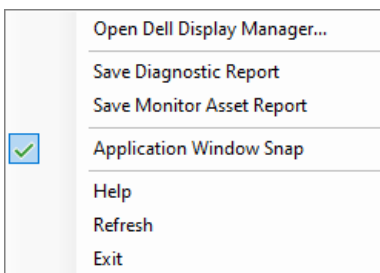

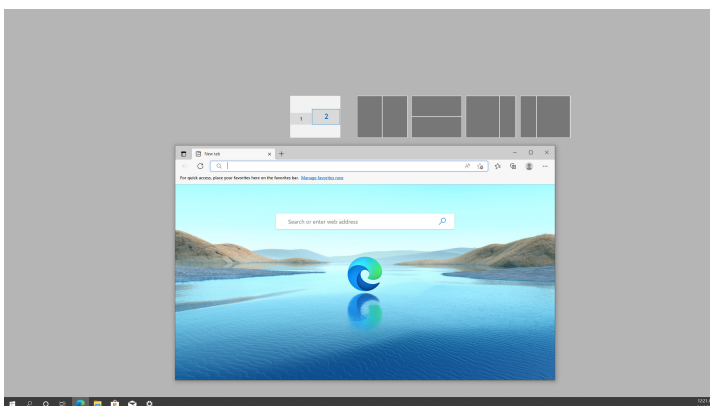

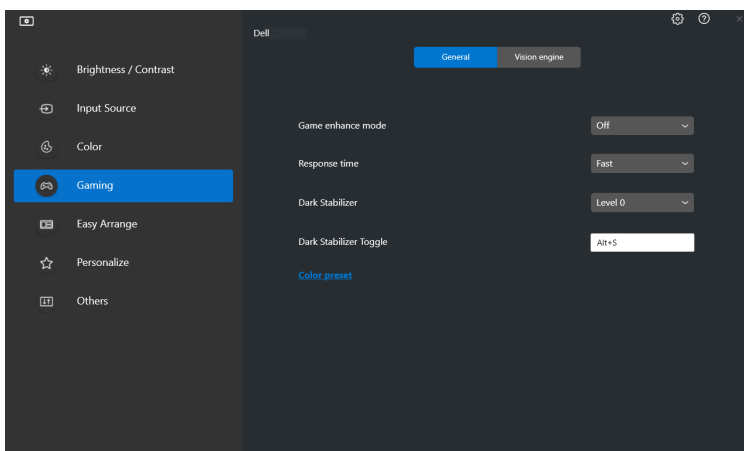

## קביעת תצורה להגדרות הגיימינג

ניתן לקבוע את תצורת תפריט **Gaming** "גיימינג" שזמין רק בצגי הגיימינג של Dell-ו Alienware.

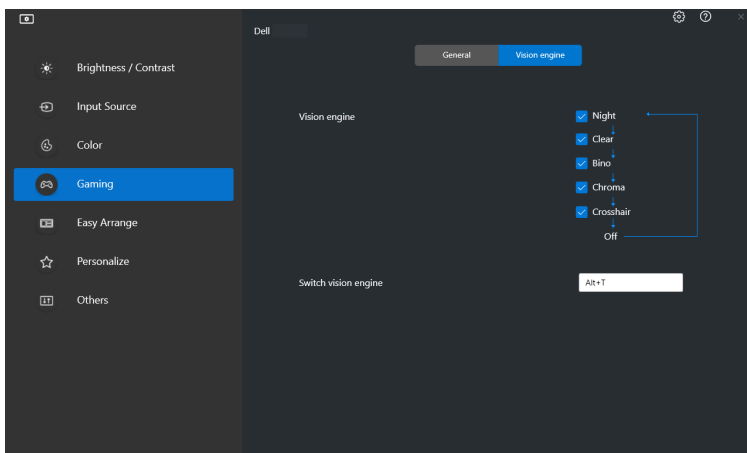



תכונה	פונקציה	תיאור
"כללי" General	Game enhance mode "מצב שיפור תפקוד משחק"	יש לבחור במצב שיפור תפקוד משחק מהרשימה הנפתחת.
	Response time "זמן תגובה"	יש לבחור בזמן התגובה מהרשימה הנפתחת.
	Dark Stabilizer "מייצב חושך"	יש לבחור במייצב החושך מהרשימה הנפתחת.
	Dark Stabilizer Toggle "שינוי מצב מייצב חושך"	קביעת תצורה למקש החם המועדף (למשל, Alt+S) כדי לשנות את מצב רמות מייצב החושך. ניתן גם לשנות את המקש החם המועדף.
	Color preset "הגדרה מראש של צבעים"	יש ללחוץ על <b>Color preset</b> "הגדרה מראש של צבעים" לאפשרויות נוספות של צבעים.
"מנוע Vision Engine"	Vision Engine "מנוע Vision Engine"	יש לבחור במנוע vision אחד או יותר שבאפשרותך להשתמש למשחקים.
	Switch Vision Engine "החלפת מנוע Vision Engine"	קביעת תצורה למקש החם המועדף (למשל, Alt+T) כדי לשנות את מצב <b>Vision Engine</b> "מנוע Vision". ניתן גם לשנות את המקש החם המועדף.

הערה: פונקציות מנוע ה-Gaming "גיימינג" ואפשרויות זמינות יהיו שונות בהתאם לדגם הצג. 





# הגדרת ה-KVM

לגבי צגים שתומכים בפונקציית KVM, יש למלא אחר ההוראות על המסך כדי להגדיר את המכשירים שמחוברים לצג.

1. יש לבחור במספר המקורות אליהם הצג שלך מחובר.

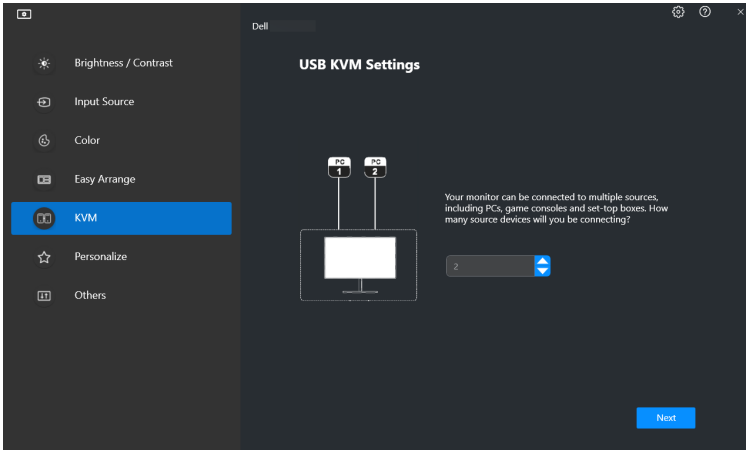

2. יש לשייך את מקורות הקלט עם המחברים שלהם ולהקצות את השמות המועדפים.

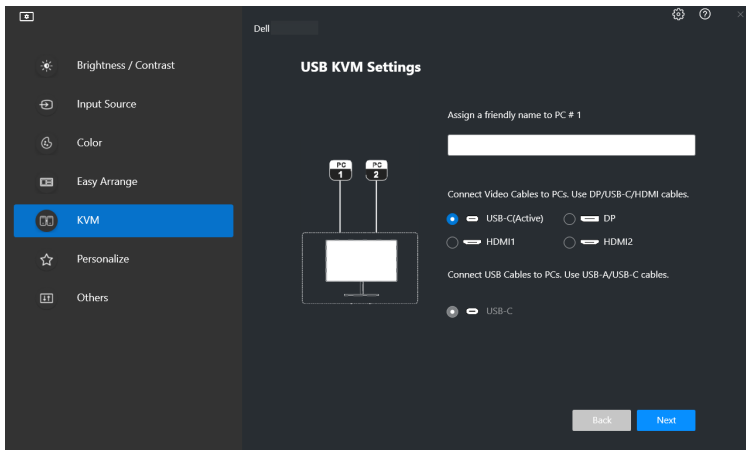

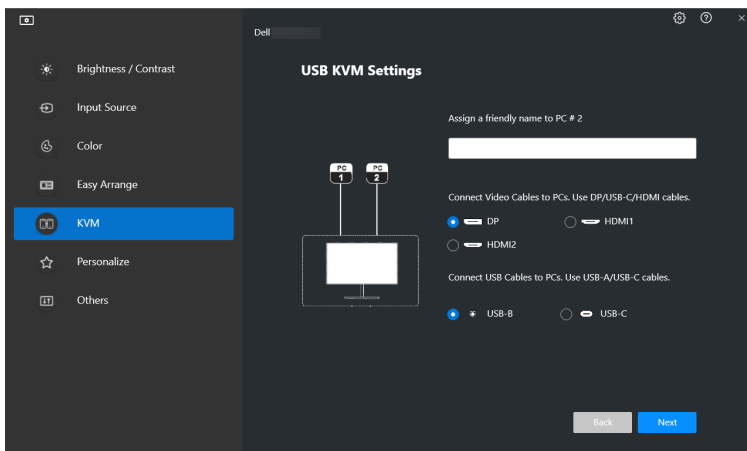

### 3. יש לחבר את המקלדת והעכבר לצג.

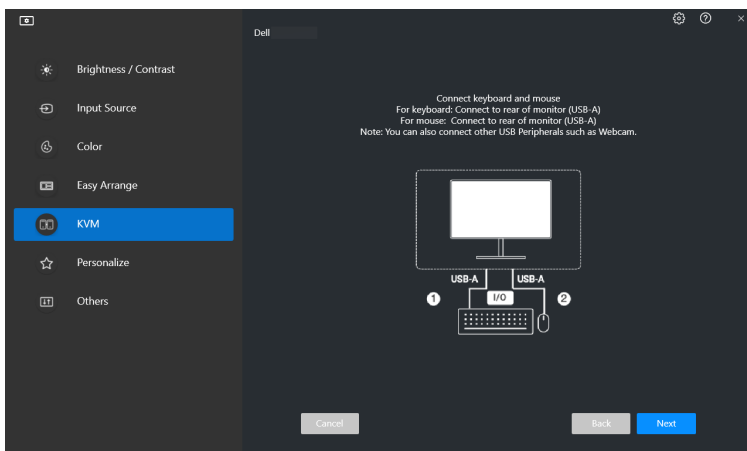

#### 4. יש לבחור בפריסה מועדפת.

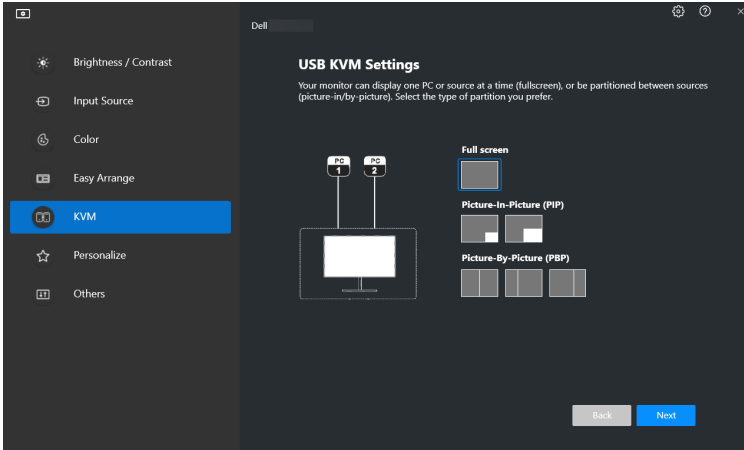

5. יש ללחוץ על **Download** "הרדה" כדי להוריד את **Dell Display Manager (Windows)** או **Dell Display and Peripheral Manager (Mac)** למחשבים אחרים שברצונך לחבר. לבסוף, יש ללחוץ על **"הבא"** כדי לבצע שמירה ולצאת מהגדרת KVM.

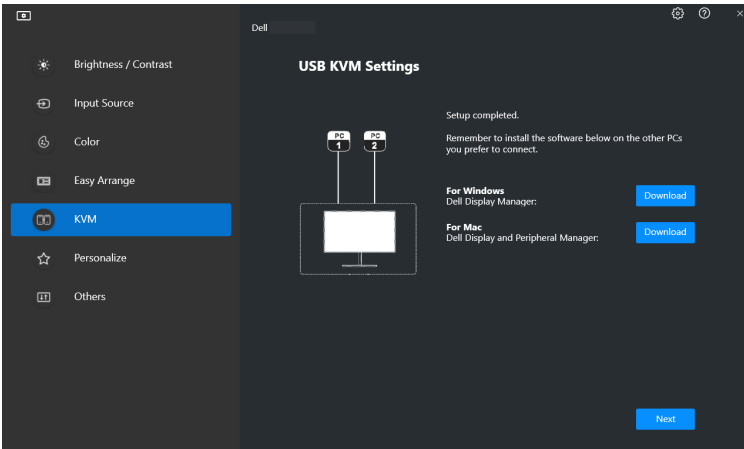

הערה: DDM 2.1 מתקשר עם הגג שלך אפילו כשהג מצג וידאו ממחשב אחר. ניתן להתקין את **Dell Display Manager (Windows)** או **Dell Display and Peripheral Manager (Mac)** במחשב שבו נעשה שימוש בתדירות הגבוהה ביותר, ולשלוט ממנו בהחלפת קלט. ניתן גם להתקין את **Dell Display Manager (Windows)** או **Dell Display and Peripheral Manager (Mac)** במחשבים אחרים שבמחברים לצג.



## שינוי תצורת KVM

ניתן לשנות את תצורת KVM לאחר השלמת התקנת KVM באמצעות הפעלה חוזרת של הוראות ההתקנה או שינוי תצורת המסך על ידי לחיצה על **"Configure Screen" קביעת תצורה למסך**.

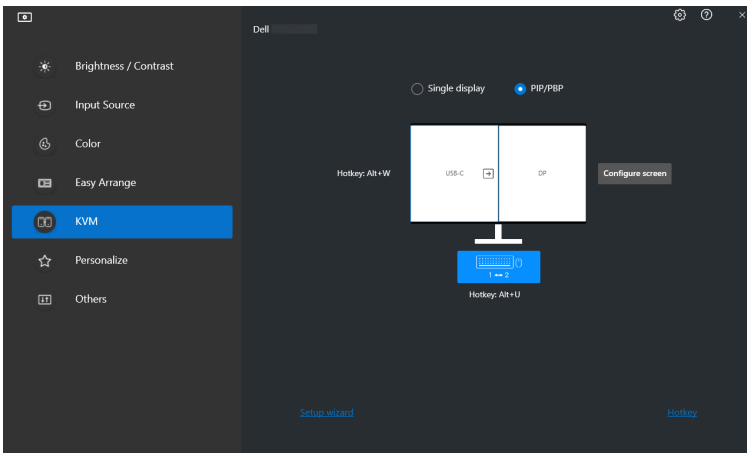
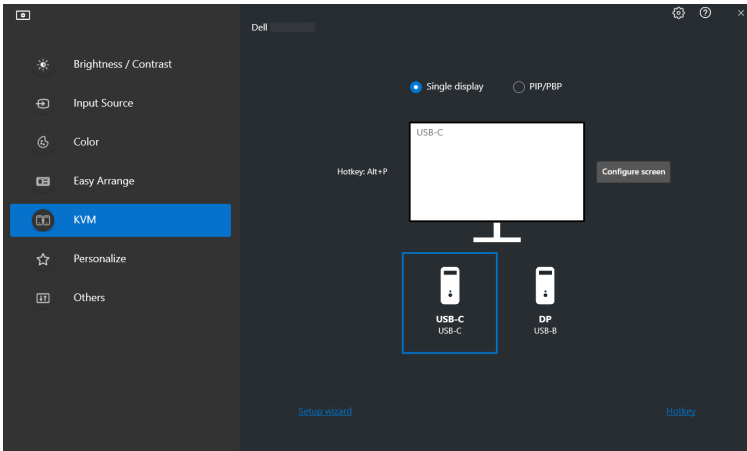

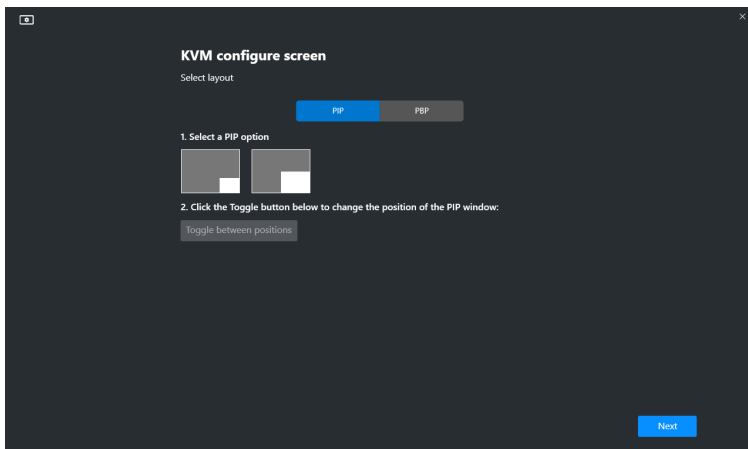

תכונה	פונקציה	תיאור
Single Display "תצוגה יחידה"	שינוי קלט וידאו	ניתן לשנות את קלט הווידאו על ידי לחיצה על סמל שולחן העבודה של המחשב או לחיצה על <b>מקש חם</b> .
PIP/PBP	Video Swap "החלפת וידאו"	ניתן להחליף קלט וידאו בין קלט ראשי/משני על ידי לחיצה על החץ או לחיצה על <b>מקש חם</b> (זמין רק ב-PIP או PBP בפריסה אחת ליד השנייה).
	USB Switch "מתג USB"	יש ללחוץ על הלחצן או ללחוץ על <b>מקש חם</b> כדי לשנות את מצב יציאת USB במעלה הזרם של מקורות קלט פעילים.

1. יש ללחוץ על **KVM Configure Screen** "קביעת תצורת מסך של KVM" כדי לשנות את פריסת המסך.

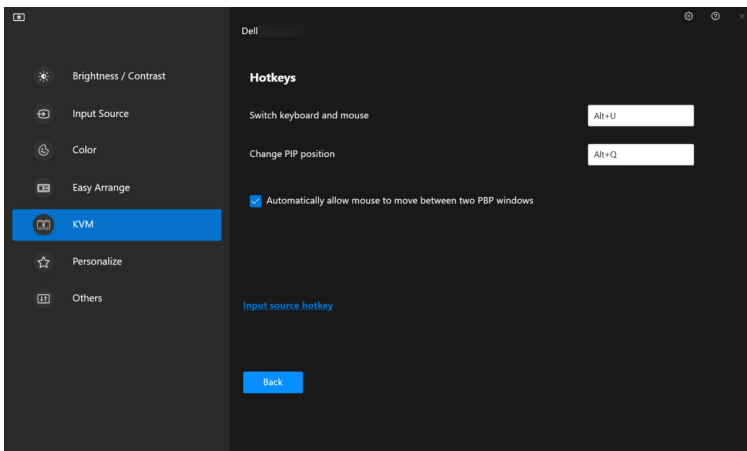

## 2. יש ללחוץ על "Hotkeys מקשים חמים" כדי לקבוע תצורת מקשים חמים של KVM.



הערה: יוצגו רק מקשים חמים רלוונטיים בהתאם לתצורת המסך שלך. 

תכונה	פונקציה	תיאור
Hotkeys "מקשים חמים"	Switch between computers "החלפה בין מחשבים"	לקביעת תצורת המקש החם המועדף (למשל, <b>Alt+P</b> ) כדי להחליף בין מחשבים במצב תצוגה יחידה.
	Switch keyboard and mouse "החלפת מקלדת ועכבר"	לקביעת תצורת המקש החם המועדף (למשל, <b>Alt+U</b> ) כדי להחליף מקלדת ועכבר בין מחשבים במצב PBP או PIP.
	Change PIP position "שינוי מיקום PIP"	קביעת תצורה למקש החם המועדף (למשל, <b>Alt+Q</b> ) כדי לשנות את מיקום ה-PIP.
	Automatically allow mouse to move between two PBP windows "מתן הרשאה אוטומטית לעכבר לעבור בין שני חלונות PBP"	יש לסמן כדי לאפשר החלפת המקלדת והעכבר ממחשב אחד לאחר על ידי החלקה לרוחב הקצה כשמופעל מצב PBP.
	Input source hotkey "מקש חם של מקור קלט"	יש ללחוץ על <b>Input source hotkey "מקש חם של מקור קלט"</b> לאפשרויות קביעת תצורה נוספות של מקש חם.



# התאמה אישית של הגדרות

## שינוי תצורת מפעיל התפריט

1. יש ללחוץ על **Configure** "קביעת תצורה" לשינוי פונקציית הגישה המהירה באפשרות **Menu Launcher** "מפעיל התפריט".

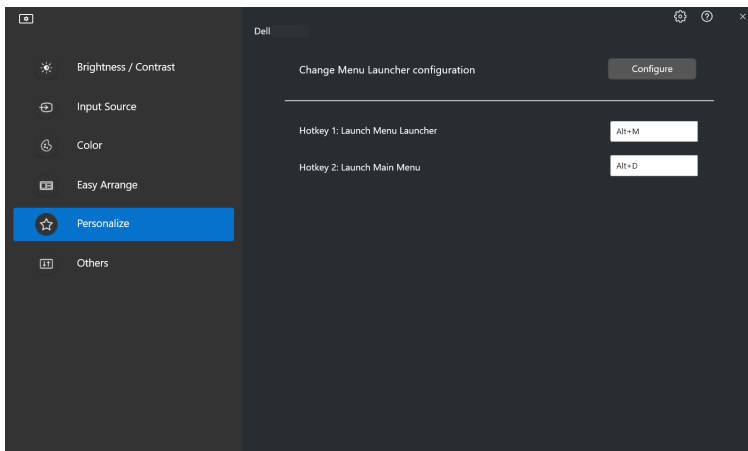

2. יש לבחור בפונקציה מהרשימה הנפתחת. יש ללחוץ על **Add Function** "הוספת פונקציה" כדי להוסיף פונקציות נוספות אל **Menu Launcher** "מפעיל התפריט".

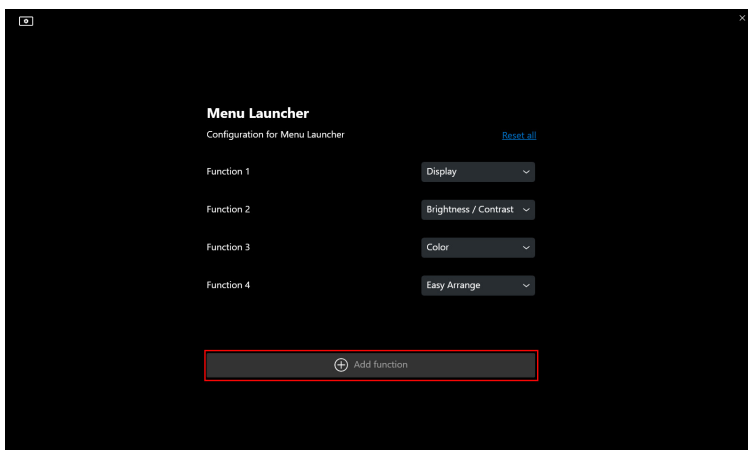

### 3. יש ללחוץ על **Reset All** "איפוס הכל" כדי לאפס את הפונקציות של **Menu Launcher** "מפעיל התפריט".

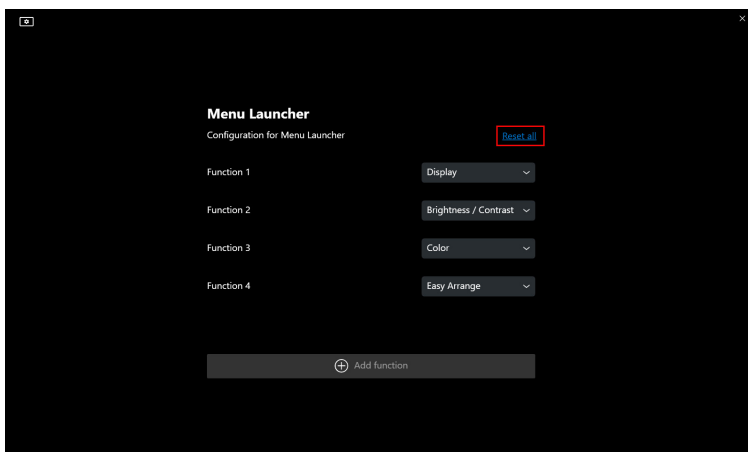

הערה: יתכן שהפונקציות הזמינות יהיו שונות בהתאם לתצורת הצג שלך. 

## שינוי תצורת המקש החם של הפעלת DDM

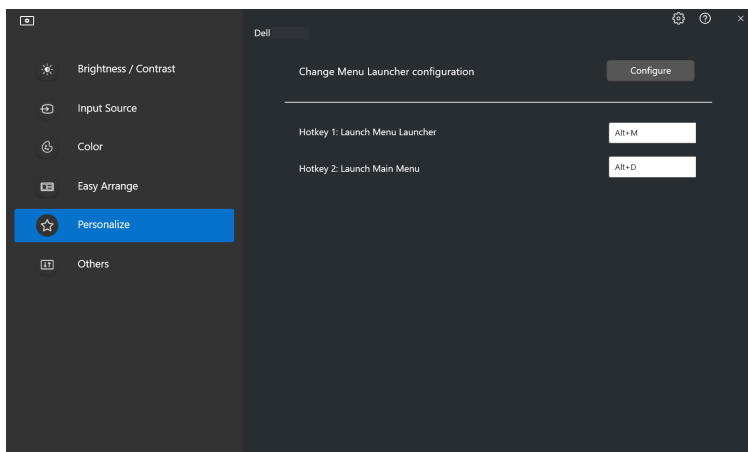





תכונה	פונקציה	תיאור
"Personalize התאמה אישית"	Launch Menu Launcher "הפעלת מפעיל התפריטים"	לקביעת תצורת מקש חם (למשל, <b>Alt+M</b> ) כדי לפתוח את תיבת <b>Menu Launcher</b> "מפעיל התפריט" של הצג שבו נמצא כעת מצביע העכבר.
"Launch Main Menu פתיחת התפריט הראשי"	Launch Main Menu "תפריט ראשי" של	לקביעת תצורת מקש חם (למשל, <b>Alt+D</b> ) כדי לפתוח את <b>Main Menu</b> "תפריט ראשי" של הצג שבו נמצא כעת מצביע העכבר.

## החלת תכונות לחיסכון בחשמל

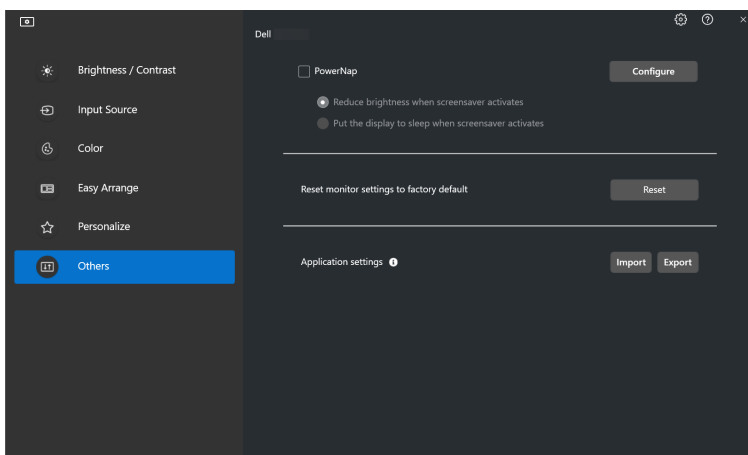
בדגמים נתמכים של Dell, אפשרויות חיסכון בחשמל של **PowerNap** זמינות בתפריט **Others** "אחרים". באפשרותך לבחור להגדיר את בהירות הצג לרמה המינימלית, או להרדים את הצג כששומר המסך מופעל.



הערה: האפשרות PowerNap מושבתת במצב PBP או PIP כדי למנוע הפרעה לפעילויות הרגילות. 



# ניהול צבעים

תכונה זו מספקת את חוויית הצבעים המיטבית, על ידי התאמה של מרחב הצבע של הצג עם פרופיל (International Color Consortium (ICC).

בדגמים נתמכים של Dell, זמינות אפשרויות של **Color Management** "ניהול צבעים" תחת התפריט **Others** "אחרים". ניתן לבחור **Automatically adjust the default color profile in Windows when the color preset in monitor is changed** "כוונן אוטומטי את פרופיל ברירת המחדל של הצבעים ב-Windows כשמבוצע שינוי בהגדרה מראש של הצבעים בצג" או **Automatically change the color preset based on the change in the ICC profile** "שינוי אוטומטי של ההגדרה מראש של הצבעים על סמך שינוי בפרופיל ה-ICC".

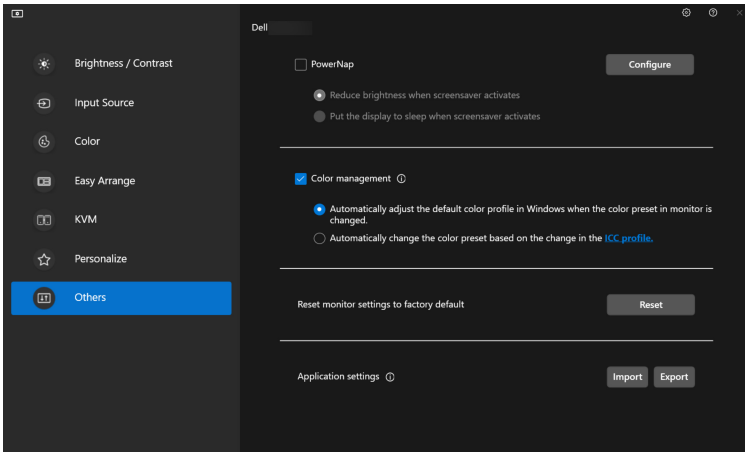

## כוונן אוטומטי את פרופיל ברירת המחדל של הצבעים ב-Windows כשמבוצע שינוי בהגדרה מראש של הצבעים בצג

פרופיל הצבע המתאים יוגדר לברירת המחדל ב-Windows כשמבוצע שינוי בהגדרה מראש של הצבעים מתפריט תצוגת המסך של הצג.

## שינוי אוטומטי של ההגדרה מראש של הצבעים על סמך שינוי בפרופיל ה-ICC

ההגדרה מראש של הצבעים המתאימים יוגדרו בצג כשיבוצע שינוי בפרופיל ה-ICC ב-Windows. ניתן ללחוץ על קישור פרופיל ה-ICC כדי להוסיף את פרופיל הצבעים שהותקן בשביל הצג.

הערה: פונקציה זו אינה נתמכת כעת כשהתצוגה מוגדרת ל: **הצגה רק בצג חיצוני**. 



## שינוי פרופיל ICC ב-Windows

יש לבחור בפרופיל צבע מהרשימה הנפתחת של **Color Profile** "פרופיל צבע" בהגדרות **Display** "תצוגה".

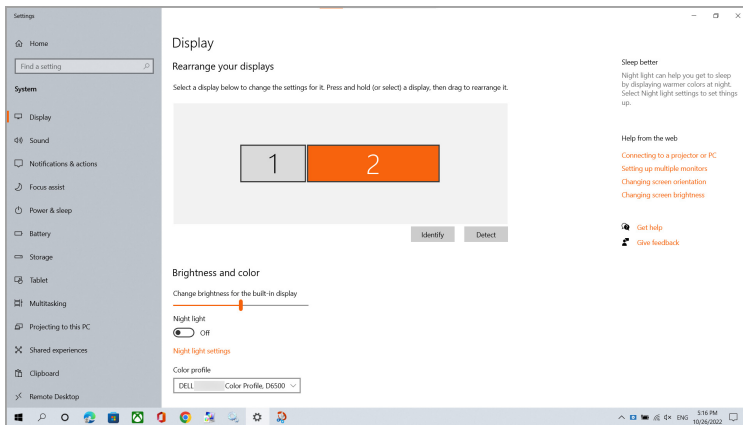

## איפוס הגדרות צג

יש ללחוץ על **Reset** "איפוס" כדי לאפס את כל הגדרות הצג תחת התפריט **Others** "אחרים".

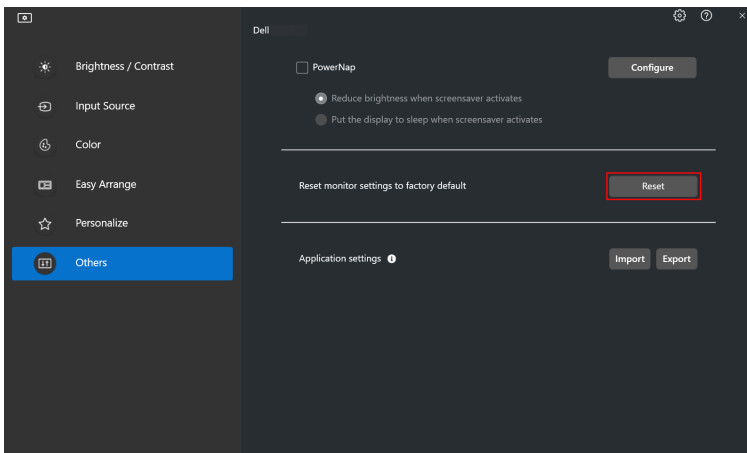

# ייבוא/ייצוא הגדרות אפליקציה

ניתן להשתמש בפונקציה זו כדי לייצא את הגדרות הצג מצג אחד, ולייבא לצג אחר של אותו הדגם.

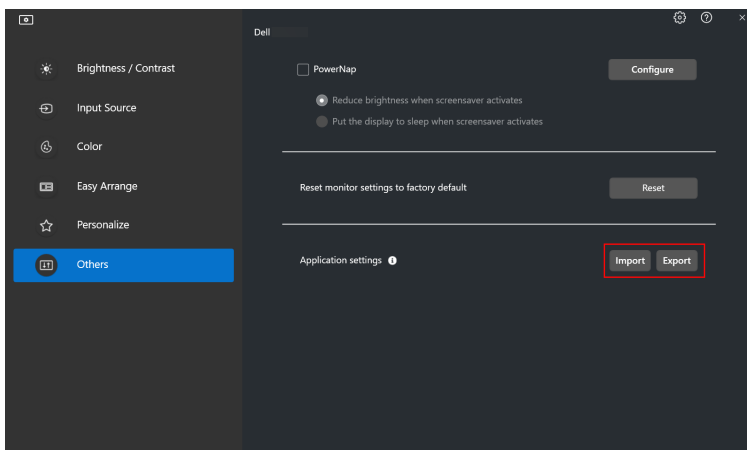

1. יש ללחוץ על **Export** "ייצוא" כדי לאחסן עותק של האפליקציה והגדרות הצג של הצג שנבחר לקובץ וללחוץ על **OK** "אישור" כשהייצוא הושלם בהצלחה.

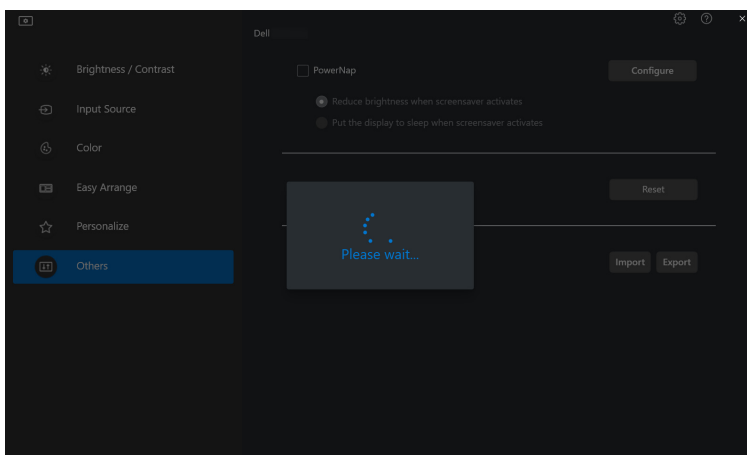

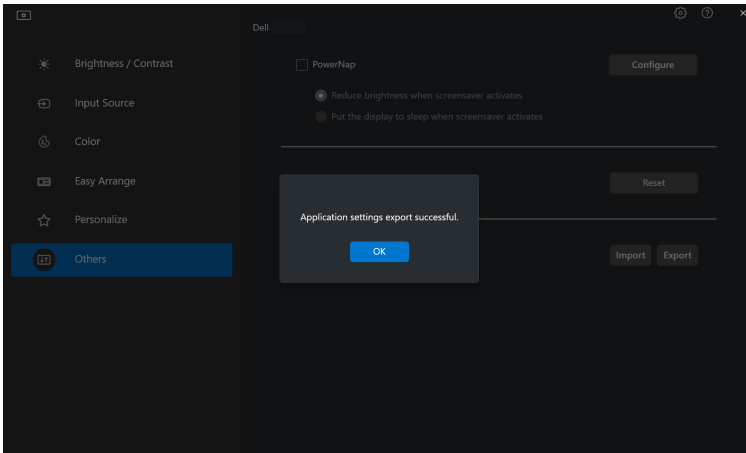

2. כדי לייבא את ההגדרות מקובץ שיוצא בעבר, יש ללחוץ על **Import** "ייבוא" ולבחור בקובץ. הגדרות הצג יוחלו על התצוגות המחוברות של אותו הדגם.

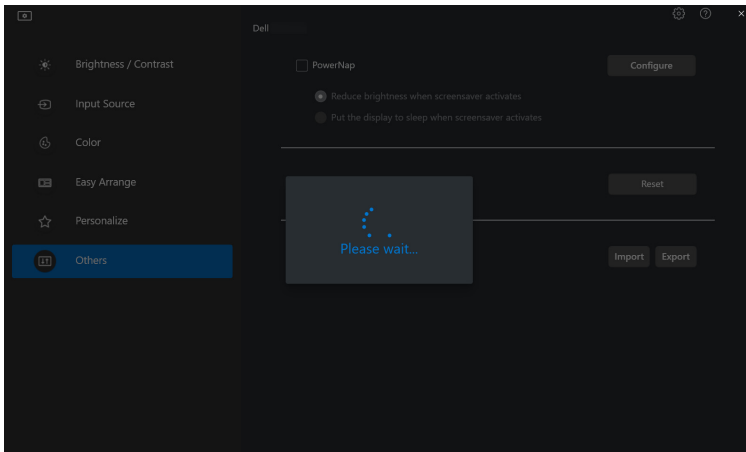

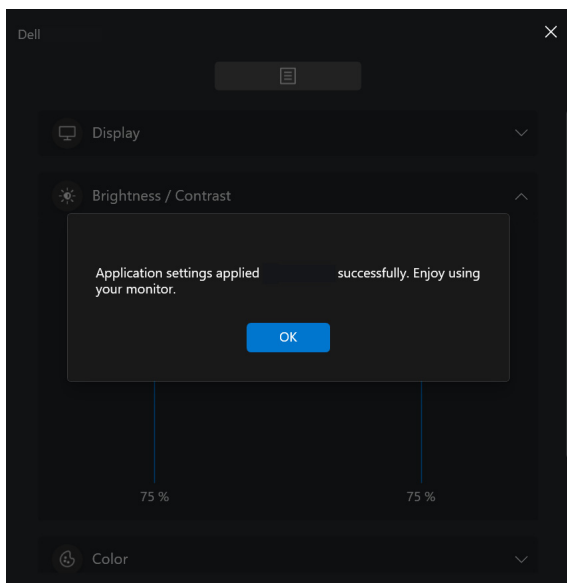

### 3. פונקציית DDM 2.1 תאותרחל לאחר ייבוא הקובץ.

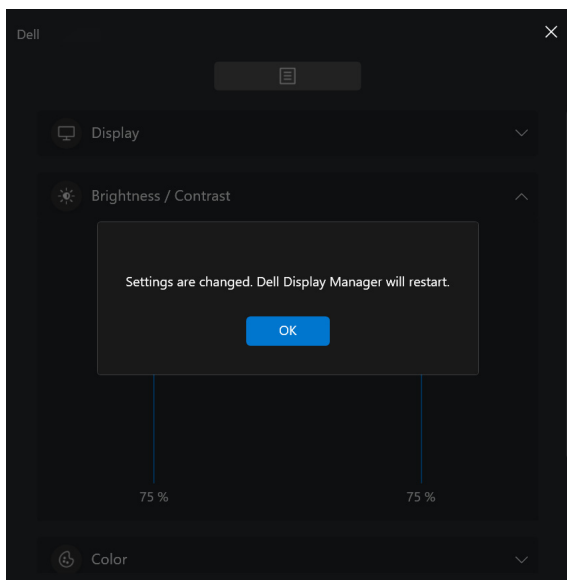

# הגדרות נוספות של DDM 2.1

זמינות לרשותך הגדרות נוספות של פונקציית DDM 2.1 תחת **Settings** "הגדרות". יש ללחוץ על הסמל **Settings** "הגדרות" כדי לבצע כוונונים להגדרות.

תיאור	פונקציה	תכונה
ניתן להחיל <b>Preferred language</b> "שפה מועדפת" בפונקציית DDM 2.1. ברירת המחדל של <b>Preferred language</b> "שפה מועדפת" היא השפה הראשונה שמופיעה ברשימת <b>Preferred language</b> "שפה מועדפת", שתואמת לתצורת השפה של Windows.	<b>Change application language</b> "שינוי שפת האפליקציה"	<b>Settings</b> "הגדרות"
הפעלת פונקציית DDM 2.1 עם התחלת הפעלת המחשב.	<b>Auto-Load at startup</b> "טעינה אוטומטית עם התחלת הפעלת המחשב"	
מתן הרשאה לפונקציית DDM 2.1 להציג הודעה.	<b>Enable on screen notification</b> "אפשר הודעה על המסך"	

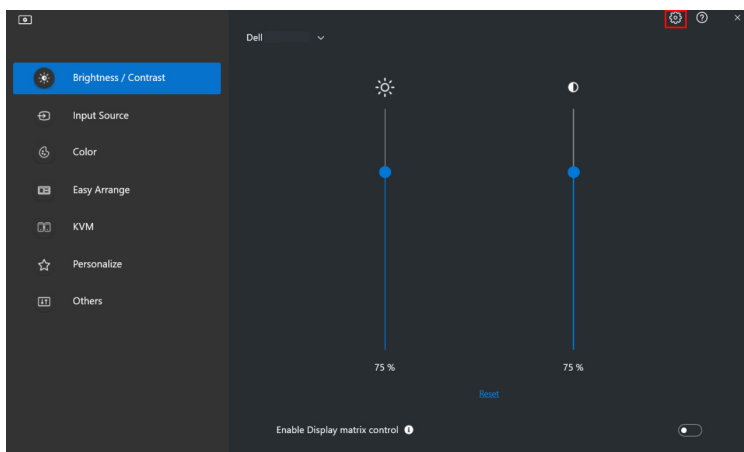

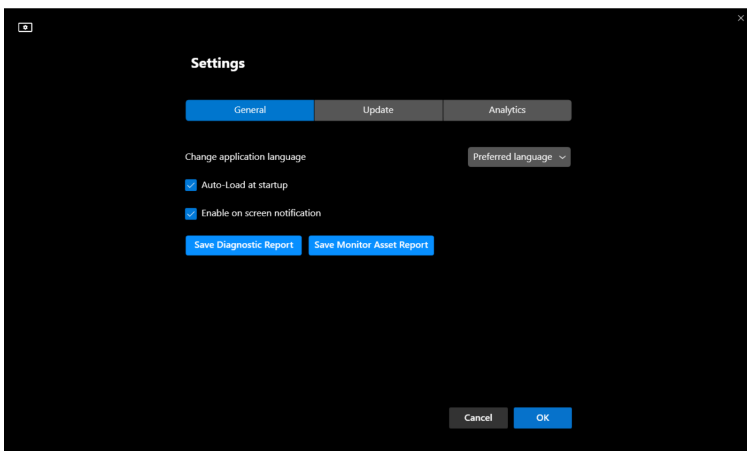

## עזרה

זמינים לרשותך פרטים נוספים על התוכנה והצגים במסך עזרה. יש ללחוץ על הסמל "?" כדי לגשת למסך עזרה.

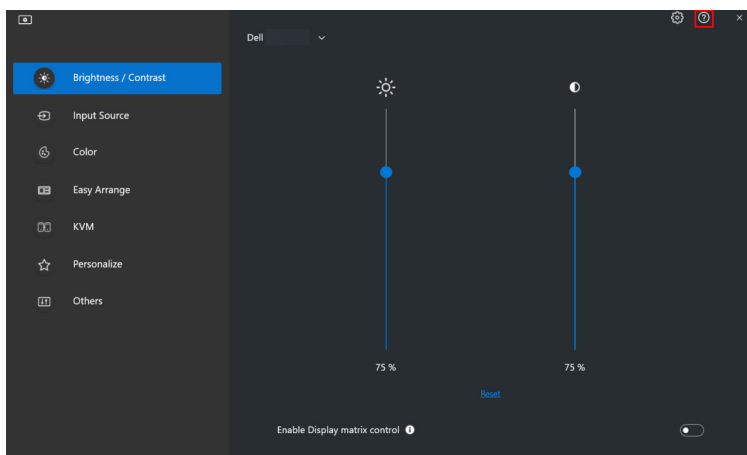



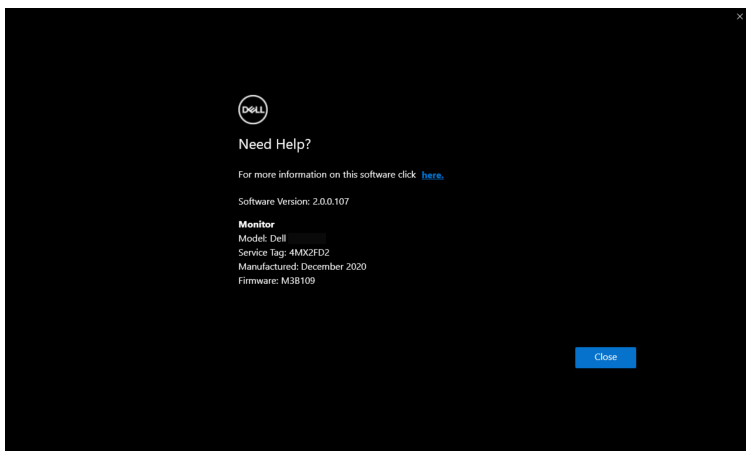

ניתן לקבל מידע על התוכנה באמצעות לחיצה **here** "כאן". ניתן גם לקבל את שם הדגם, תגית השירות, תאריך ייצור, ופרטים על הקושחה של הצג. יש ללחוץ על **Close** "סגור" כדי לצאת ממסך **עזרה**.



## פתרון בעיות

### הבנת המצבים השונים של DDM 2.1

תכונה	פונקציה	תיאור
סמל DDM	 חיפוש	חיפוש צגים נתמכים.
	 מחובר	הצגים הנתמכים מחוברים. <b>הערה:</b> ניתן לבצע לחיצה ימנית על העכבר כדי לרענן אם הצג הנתמך שלך לא מופיע בתפריט הנפתח של DDM 2.1.
	 לא ניתן להתחבר	או שאין צגים נתמכים מחוברים, או שיש שגיאת חיבור בעת חיבור הצג שלך. בסעיף להלן סיבות לאי הצלחת גילוי צג.



אם אין באפשרות DDM 2.1 לפעול עם הצג, הסמל וההודעה להלן יוצגו בתפריט המצב.

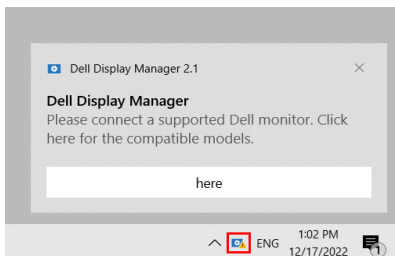

הערה: פונקציית DDM 2.1 פועלת רק בצגים נבחרים תוצרת Dell, ואינה נתמכת בצגים מיצרנים אחרים. 

## צגי Dell שאינם נתמכים על ידי פונקציית DDM 2.1

יתכן שפונקציית DDM 2.1 לא תפעל בצגים הבאים:

- הדגמים של צגי Dell אינם נכללים ברשימת הצגים הנתמכים של DDM 2.1. למידע נוסף, ראה <https://www.dell.com/support/ddm>
- צגים שלא מופיעים ברשימת הצגים הנתמכים של DDM 2.1 עבור Windows. צגים וירטואליים ואלחוטיים לא תומכים ב-DDC/CI.

## נכשל גילוי צג נתמך של Dell

בתרחישים הבאים, יתכן שפונקציית Dell Display Manager לא תוכל לתקשר עם הצג.

1. הצג הראשי הפעיל את פונקציית סנכרון צגים מרובים (MMS).
  2. הצג עסוק בכיול צבעים.
  3. מופעלת בצג פונקציית "חלוקת המסך למחיצות" Screen Partition.
  4. הפונקציה DDC/CI כבויה.
- אם פונקציית DDM 2.1 לא מצליחה לגלות ו/או לתקשר עם צג נתמך מתוצרת Dell, נא לנקוט בפעולות הבאות כדי לפתור את הבעיה:
1. יש לוודא שכבל הווידאו או כבל ה-USB במעלה הזרם מחובר כשורה בין הצג והמחשב. יש לוודא שכל המחברים מחוברים כראוי ליציאות.
  2. יש לבדוק את תצוגת המסך של הצג כדי לוודא אפשרות של DDC/CI.

## תאימות בין DDM 1.x ו-DDM 2.1

ניתן להתקין את שתי התוכנות במחשב אם ברשותך צגים ישנים יותר שלא נתמכים על ידי DDM 2.1. מומלץ בחום להסיר את התקנת DDM 1.x אם כל הצגים שלך נתמכים על ידי DDM 2.1.



## קבלת מידע נוסף אודות פתרון בעיות

ניתן לבצע **Save Diagnostic Report** "שמירת דיווח אבחוני" או **Save Monitor Asset Report** "שמירת דיווח נכס צג" כדי לספק מידע נוסף למרכז השירות של Dell לפתרון הבעיה.

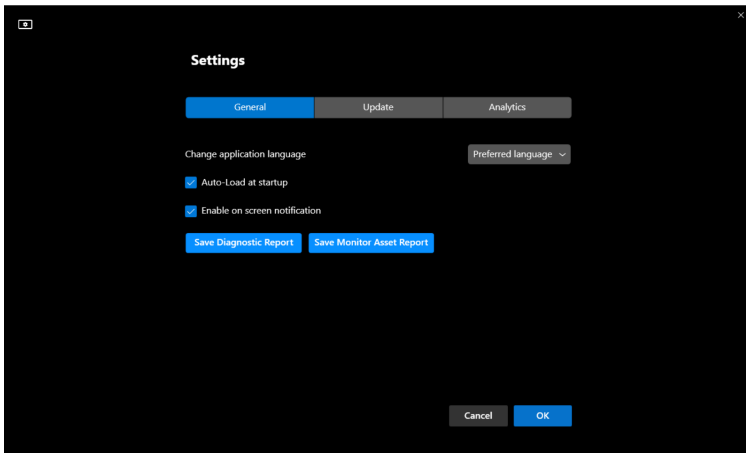
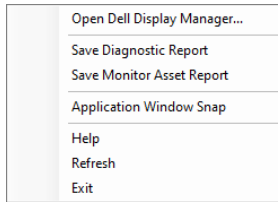

### "שמירת דיווח אבחוני" Save Diagnostic Report

יש ללחוץ עם הלחצן הימני של העכבר על הסמל של DDM 2.1 ולבחור **Save Diagnostic Report** "שמירת דיווח אבחוני" או ללחוץ על הלחצן **Save Diagnostic Report** "שמירת דיווח אבחוני" מהאפשרות **Settings** "הגדרות". הדיווח מכיל מידע שקשור למערכת והצג וכן יומני פעולה של ה-DDM 2.1.

### "שמירת דיווח נכס צג" Save Monitor Asset Report

יש ללחוץ עם הלחצן הימני של העכבר על הסמל של DDM 2.1 ולבחור **Save Monitor Asset Report** "שמירת דיווח נכס צג" או ללחוץ על הלחצן **Save Monitor Asset Report** "שמירת דיווח נכס צג" מהאפשרות **Settings** "הגדרות". הדיווח מכיל מידע אודות (EDID) Extended Display Identification Data. לגבי כל הצגים המחוברים.



## הצמדת חלונות של אפליקציות

אפשרות זו מסומנת כברירת המחדל. כשמופעלת פונקציה זו, היא מחליפה את אפשרות Easy Arrange "סידור בקלות" ובאמצעותה המשתמש יכול להצמיד בנוחות את האפליקציה שלו לצג ולאזור המתאימים בארבע הפריסות האחרונות שנעשה בהן שימוש לאחרונה באמצעות Easy Arrange "סידור בקלות".

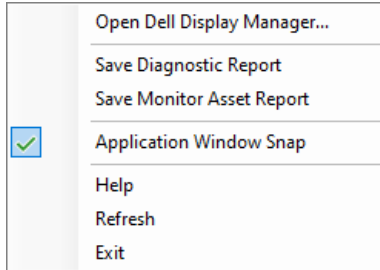

הערה: ניתן לכבות פונקציה זו כשברצונך להשתמש בפונקציה  "Span across multiple monitors" מרחב בין צגים מרובים".

## שיפור DDM 2.1

יש לסמן את **Help Dell improve its product and services automatically** "עזרו ל-Dell לשפר את המוצרים והשירותים שלה אוטומטית" אם תסכים לספק באופן אוטומטי מידע אבחוני ונתוני שימוש לשרת של Dell. מידע זה יעזור לשפר את המוצרים והשירותים של Dell.

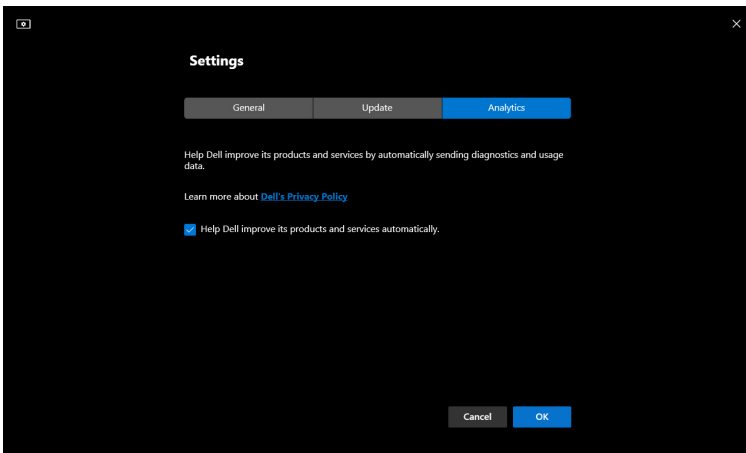

# עדכון אפליקציית DDM 2.1 וקושחת הצג

אם המחשב מחובר לאינטרנט, תופיע לך ההודעה לשרג את DDM 2.1 או את קושחת הצג לגרסה חדשה יותר כשהיא זמינה. מומלץ להוריד ולהתקין את האפליקציה העדכנית ביותר של DDM 2.1 וקושחת הצג.

יש ללחוץ על **Update "עדכון"** באפשרות **Settings "הגדרות"** כדי לעדכן את תוכנת DDM 2.1 או את קושחת הצג.

ניתן גם לבדוק אם יש גרסה חדשה על ידי לחיצה על **Check for Updates "בדיקה לעדכונים"** באפשרות **Settings "הגדרות"**.

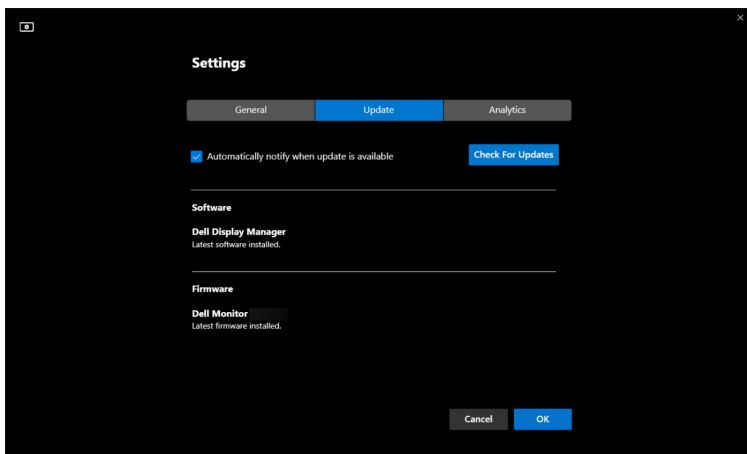

## עדכון קושחת הצג

1. יש ללחוץ על **Update "עדכון"** כדי לעדכן את קושחת הצג. הסרגל שמציג את התקדמות ההורדה יופיע עם התחלת התהליך.

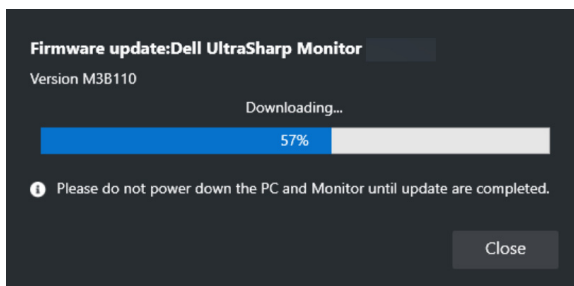

2. לאחר שהושלמה ההורדה, תופיע תיבת דו-שיח כדי לבקש אישור. יש למלא אחר ההוראות על המסך כדי לנתק את כל המכשירים לפני ביצוע לחיצה על "כן".

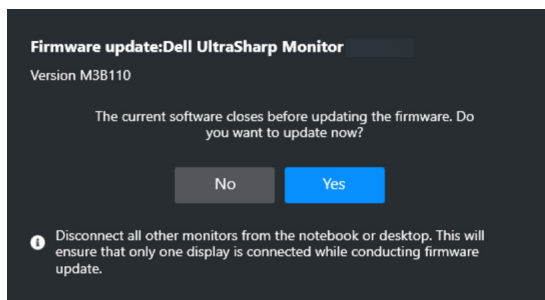

3. הפונקציה DDM 2.1 תיסגר, ותופיע הפונקציה Monitor Firmware Update Utility. יש ללחוץ על "עדכון" כדי להתחיל בעדכון הקושחה.

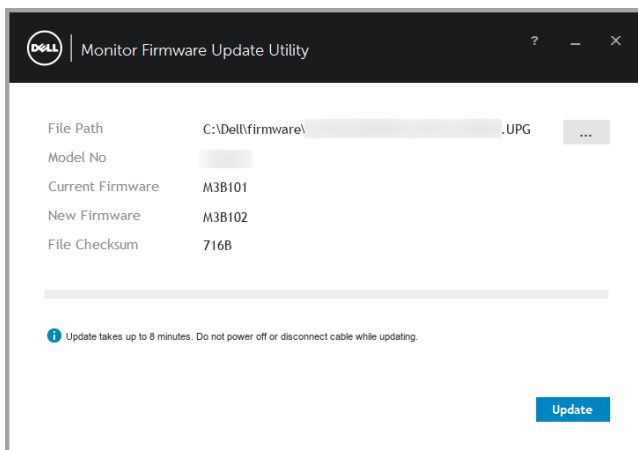

#### 4. לאחר שהושלם העדכון, יש ללחוץ על **Close** "סגור" כדי לצאת מפונקציית **Monitor Firmware Update Utility** ולאתחל את הצג.

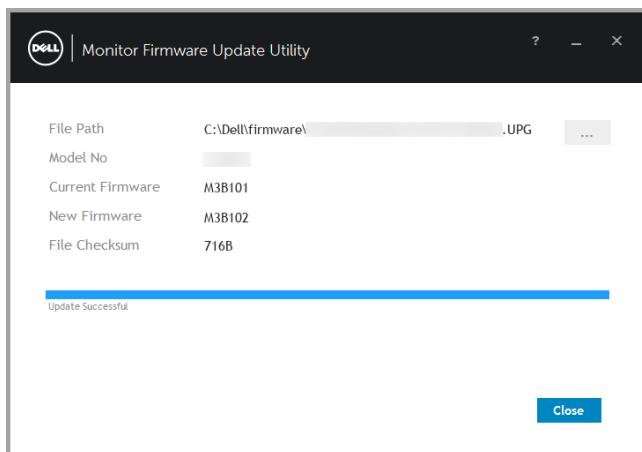

הערה: ניתן לקבל מידע נוסף על עדכון קושחת הצג באמצעות לחיצה על הסמל "?".  
בפונקציית Monitor Firmware Update Utility.

הערה: יש לאתחל באופן ידני את DDM 2.1 לאחר שהושלם עדכון קושחת הצג.

