

▶ T7DEP832E
T7DSB831E

FI Käyttöohje 2
Kuivausrumpu
SV Bruksanvisning 30
Torktumlare

USER MANUAL



AEG

SISÄLTÖ

1. TURVALLISUUSTIEDOT.....	3
2. TURVALLISUUSOHJEET.....	6
3. LAITTEEN KUVAUS.....	8
4. KÄYTTÖPANEELI.....	9
5. OHJELMA.....	10
6. LISÄTOIMINNOT.....	12
7. KÄYTTÖÖNOTTO.....	14
8. PÄIVITTÄINEN KÄYTTÖ.....	15
9. VIHJEITÄ JA NEUVOJA.....	18
10. HOITO JA PUHDISTUS.....	19
11. VIANMÄÄRITYS.....	22
12. TEKNISEET TIEDOT.....	25
13. LISÄVARUSTEET.....	27
14. EUROOPAN UNIONIN ASETUKSEN 1369/2017 MUKAINEN TUOTTEEN TIELOMAKE.....	27

TÄYDELLISTEN TULOSTEN SAAVUTTAMISEKSI

Kiitämme teitä tämän AEG-tuotteen valitsemisesta. Olemme kehittäneet tämän tuotteen tarjotaksemme teille huipputason suorituskyvyn moneksi vuodeksi. Laitteen innovatiiviset teknologiat tekevät elämästänne yksinkertaisempaa – kyseisiä ominaisuuksia ei välttämättä löydy tavallisista laitteista. Käyttäkää muutama minuutti lukemiseen, jotta voitte hyödyntää laitteen ominaisuudet parhaalla mahdollisella tavalla.

Vieraile verkkosivullamme:



Saadaksesi käyttöön liittyviä neuvoja, esitteitä, vianmääritysohjeita ja korjausohjeita:

www.aeg.com/support



Rekisteröi tuote paremman palvelun saamiseksi:

www.registeraeg.com



Ostaaksesi laitteesi lisävarusteita, kulutusosia ja alkuperäisiä varaosia:

www.aeg.com/shop

ASIAKASPALVELU JA HUOLTO

Käytä aina vain alkuperäisiä varaosia.

Pidä seuraavat tiedot saatavilla ottaessasi yhteyttä valtuutettuun huoltoliikkeeseemme. Malli, tuotenumero, sarjanumero.

Tiedot löytyvät arvokilvestä.

Varoitukset/huomautukset ja turvallisuusohjeet

Yleisohjeet ja vinkit

Ympäristönsuojeluohjeita

Oikeus muutoksiin pidätetään.

1. TURVALLISUUSTIEDOT

Lue laitteen mukana toimitetut ohjeet ennen tämän laitteen asennuksen ja käytön aloittamista. Valmistaja ei ota vastuuta henkilövahingoista tai vahingoista, jotka aiheutuvat virheellisestä asennuksesta tai käytöstä. Säilytä ohjeita aina varmassa ja helppopääsyisessä paikassa tulevia käyttökertoja varten.



- Lue toimitetut ohjeet.



Varoitus: Tulipalovaara / syttyviä materiaaleja. Laite sisältää syttyvää kaasua, propaania (R290), joka on hyvin ympäristöystävällinen kaasu. Pidä laite kaukana avotulesta ja sytytyslähteistä. Varo, ettei propaania sisältävä jäähdytysputkisto vaurioidu.

1.1 Lasten ja taitamattomien henkilöiden turvallisuus



VAROITUS!

Tukehtumis- tai henkilövamman tai pysyvän vammautumisen vaara.

- Vähintään 8 vuotta täyttäneet lapset ja sellaiset henkilöt, joiden fyysiset, sensoriset tai henkiset kyvyt eivät ole tähän riittäviä tai joilla ei ole laitteen tuntemusta tai kokemusta sen käytöstä, saavat käyttää tätä laitetta ainoastaan silloin, kun heidän turvallisuudestaan vastaava henkilö valvoo ja ohjaa heitä käyttämään laitetta turvallisesti ja ymmärtämään sen käyttöön liittyvät vaarat.
- Laite on pidettävä 3-8-vuotiaiden lasten ja erittäin vakavasti liikuntarajoitteisten henkilöiden ulottumattomissa, ellei heitä valvota jatkuvasti.
- Alle 3-vuotiaat lapset tulee pitää kaukana laitteesta, ellei heitä valvota jatkuvasti.
- Älä anna lasten leikkiä laitteella.
- Kaikki pakkaukset tulee pitää lasten ulottumattomissa ja hävittää asianmukaisesti.

- Pidä pesuaineet lasten ulottumattomissa.
- Pidä lapset ja kotieläimet poissa laitteen luota silloin, kun laitteen luukku on auki.
- Jos laitteessa on lapsilukko, se tulee kytkeä päälle.
- Lapset eivät saa puhdistaa laitetta tai suorittaa laitteeseen käyttäjän huoltotoimenpiteitä.

1.2 Yleiset turvallisuusohjeet

- Älä muuta laitteen teknisiä ominaisuuksia.
- Jos kuivausrumpu asennetaan pesukoneen päälle, käytä torniasennussarjaa. Valtuutetulta jälleenmyyjältä saatavilla olevaa asennussarjaa voidaan käyttää vain laitteissa, jotka on määritetty lisävarusteen mukana toimitetuissa ohjeissa. Lue se huolellisesti ennen asennusta (katso asennusopas).
- Laite voidaan asentaa erilleen muista kalusteista tai keittiön työtason alapuolelle oikean kokoiseen tilaan (katso asennusopas).
- Älä asenna laitetta lukittavan oven, liukuoven tai vastakkaiselle puolelle kiinnitetyn oven taakse, jossa laitteen ovea ei voida avata kokonaan.
- Pohjan tuuletusaukot eivät saa olla maton tai muun lattiapäällysteen peitossa.
- HUOMAUTUS: Laitteeseen ei saa liittää ulkoista kytkintä, kuten ajastinta, eikä sitä saa liittää virtapiiriin, jonka sähkölaitos säännöllisin väliajoin kytkee päälle/ pois päältä.
- Kytke pistoke pistorasiaan vasta asennuksen jälkeen. Varmista, että laitteen verkkovirtakytkentä on hyvin ulottuvilla laitteen asennuksen jälkeen.
- Varmista, että huoneen ilmanvaihto on hyvä. Muiden kaasulla tai polttoaineilla toimivien laitteiden tai avotulien kehittämät höyryt tai savu eivät saa päästä tilaan ilmastointikanavien kautta.
- VAROITUS: Laitetta ei saa asentaa suljettuun ympäristöön, jossa ei ole ilmankiertoa. Laite sisältää syttyvää kaasua, propaania (R290), joka on hyvin ympäristöystävällinen kaasu. Pidä laite

kaukana avotulesta ja sytytyslähteistä. Varo, ettei propaania sisältävä jäähdytysputkisto vaurioidu.

- VAROITUS: Pidä kalusteeseen asennetun laitteen syvennyksen tai kalustekaapin ilmanvaihtoaukot vapaina.
- VAROITUS: Varo, ettei jäähdytysputkisto vaurioidu.
- Jos virtajohto vaurioituu, sen saa sähkövaaran välttämiseksi vaihtaa vain valmistaja, valtuutettu huoltoliike tai vastaava ammattitaitoinen henkilö.
- Maksimitäyttömäärää 8,0 kg ei saa ylittää (ks. kappale "Ohjelmataulukko").
- Jos tekstiileissä on teollisten kemikaalien tahroja, niitä ei saa pestä laitteessa.
- Pyyhi mahdollinen laitteen ympärille kerääntynyt nukka ja muut materiaalijäämät pois.
- Älä käytä laitetta ilman sihtiä. Puhdista nukkasieppi ennen jokaista käyttökertaa ja jokaisen käyttökerran jälkeen.
- Älä kuivaa kuivausrummussa pesemättömiä vaatteita
- Tekstiilit, joissa on ruokaöljyä, asetonia, alkoholia, petroolia, kerosiinia, tahrainpoistoainetta, tärpättiä, vahoja ja vahanpoistoaineita on pestävä kuumassa vedessä käyttäen runsaasti pesuainetta, ennen kuin ne voidaan kuivata kuivausrummussa.
- Kuivausrummussa ei saa kuivata vaahtokumista valmistettuja tuotteita (lateksivaahdot), suihkumyssiä, vettähylykiviä tekstiilejä, kumitettuja esineitä tai vaatteita eikä vaahtokumilla täytettyjä tyynejä.
- Noudata huuhteluaineiden ja vastaavien tuotteiden käytössä aina tuotteen valmistajan ohjeita.
- Poista pyykeistä kaikki mahdolliset sytytyslähteet, kuten savukkeensytyttimet ja tulitikut.
- VAROITUS: Älä koskaan pysäytä kuivausrumpua ennen kuivausjakson päättymistä, ellei heti ota pyykkiä rummusta ja levitä sitä kuivumaan, jotta kuuminen haihtuu.
- Kytke laite pois toiminnasta ja irrota pistoke pistorasiasta ennen ylläpitotoimien aloittamista.

2. TURVALLISUUSOHJEET

2.1 Asennus



Varoitus: Tulipalovaara / syttyviä materiaaleja.

- Poista kaikki pakkausmateriaalit.
- Vaurioitunutta laitetta ei saa asentaa tai käyttää.
- Noudata koneen mukana toimitettuja asennusohjeita.
- Laitetta ei saa asentaa suljettuun ympäristöön, jossa ei ole ilmankiertoa. Laite sisältää syttyvää kaasua, propaania (R290), joka on hyvin ympäristöystävällinen kaasu. Pidä laite kaukana avotulesta ja sytytyslähteistä. Varo, ettei propaania sisältävä jäähdytysputkisto vaurioidu.
- Siirrä laitetta aina varoen, sillä se on raskas. Käytä aina suojakäsineitä ja suojaavia jalkineita.
- Laitetta ei saa asentaa tilaan tai käyttää tilassa, jossa lämpötila voi olla alle 5 °C tai yli 35 °C.
- Varmista, että laitteen asennuspaikan lattia on tasainen, vakaa, lämmönkestävä ja puhdas.
- Varmista riittävä ilmankierto laitteen ja lattian välissä.
- Laite tulee säilyttää pystyasennossa siirtämisen aikana.
- Laitteen takaosan pinta on asetettava seinää vasten.
- Kun laite on asetettu lopulliseen asennuspaikkaan, tarkista, että se on oikein tasapainossa vesivaakaa käyttäen. Säädä tarvittaessa laitteen säätöjalkoja.

2.2 Sähköliitäntä



VAROITUS!

Tulipalo- ja sähköiskuvaara.

- Kytke pistoke pistorasiaan vasta asennuksen jälkeen. Varmista, että laitteen verkkovirtakytkentä on ulottuvilla laitteen asennuksen jälkeen.
- Laite on kytkettävä maadoitettuun pistorasiaan.

- Varmista, että arvokilvessä olevat parametrit ovat verkkovirtalähteen sähköarvojen mukaisia.
- Kytke pistoke maadoitettuun pistorasiaan.
- Älä käytä jakorasioita tai jatkojohtoja.
- Älä vedä virtajohtosta pistoketta irrottaessasi. Vedä aina pistokkeesta.
- Älä koske virtajohtoon tai pistokkeeseen märillä käsillä.

2.3 Käyttö



VAROITUS!

Virheellinen käyttö voi aiheuttaa henkilövahinkoja, sähköiskuja, tulipaloja, palovammoja tai laitteen vaurioitumisen.



Varoitus: Tulipalovaara / syttyviä materiaaleja. Laite sisältää syttyvää kaasua, propaania (R290), joka on hyvin ympäristöystävällinen kaasu. Pidä laite kaukana avotulesta ja sytytyslähteistä. Varo, ettei propaania sisältävä jäähdytysputkisto vaurioidu.

- Tämä laite on tarkoitettu ainoastaan kotitalouskäyttöön.
- Älä kuivaa vaurioituneita (repeytyneitä, rispaantuneita) tekstiilejä, joissa on pehmusteita tai täytteitä.
- Jos pyykkiä on pesty tahranpoistoainetta käyttäen, suorita ylimääräinen huuhteluohjelma ennen kuivausohjelman käynnistämistä.
- Kuivaa vain tekstiilejä, jotka voidaan kuivata laitteessa. Noudata tekstiilien hoito-ohjemerkinä.
- Älä juo lauhdevettä/tislattua vettä tai valmista ruokaa lauhdevettä/tislattua vettä käyttäen. Se voi aiheuttaa terveysongelmia ihmisille ja eläimille.
- Älä istu tai seiso laitteen avoimen luukun päällä.
- Älä kuivaa laitteessa täysin märkiä vaatteita.

2.4 Sisävalo



VAROITUS!

Henkilövahingon vaara.

- Lisätietoa tämän tuotteen sisällä olevista lampuista sekä erikseen myytävistä varalampuista: Kyseiset lamput on suunniteltu kestäämään kodinkoneissa vaativia fyysisiä olosuhteita (esim. lämpötila, värinä, kosteus) tai ne antavat tietoa laitteen toimintatilasta. Niitä ei ole tarkoitettu muihin käyttötarkoituksiin eivätkä ne sovi huoneiden valaisemiseen.
- Näkyvää LED-säteilyä, älä katso suoraan säteeseen.
- Kun sisävalo on vaihdettava, ota yhteyttä valtuutettuun huoltoliikkeeseen.

2.5 Hoito ja puhdistus



VAROITUS!

Virheellinen käyttö voi aiheuttaa henkilövahinkoja tai laitteen vaurioitumisen.



Varoitus: Tulipalovaara / syttyviä materiaaleja. Laite sisältää syttyvää kaasua, propaania (R290), joka on hyvin ympäristöystävällinen kaasu. Pidä laite kaukana avotulesta ja sytytyslhteistä. Varo, ettei propaania sisältävä jäähdytysputkisto vaurioidu.

- Älä suihkuta vettä tai käytä höyryä laitteen puhdistamiseen.
- Puhdista laite kostealla pehmeällä liinalla. Käytä ainoastaan mietoja pesuaineita. Älä käytä hankausainetta, hankaavia pesulappuja, liuottimia tai metalliesineitä.
- Varo, ettei jäähdytysjärjestelmä vaurioidu laitteen puhdistamisen yhteydessä.

2.6 Kompressori



VAROITUS!

Laite voi muutoin vaurioitua.

- Kuivausrummun kompressori ja sen järjestelmä täyttyvät erityisellä aineella, jossa ei ole fluoria ja klooria sisältävää hiilivetyä. Tämän järjestelmän on oltava tiivis. Järjestelmävaurio voi aiheuttaa vuodon.

2.7 Huoltopalvelu

- Kun laite on korjattava, ota yhteyttä valtuutettuun huoltopalveluun.
- Käytä vain alkuperäisiä varaosia.

2.8 Hävittäminen



VAROITUS!

Henkilövahinko- tai tukehtumisvaara.



Varoitus: Tulipalon vaara / materiaalivahinkojen ja laitteen vaurioitumisen vaara.

- Irrota laite sähköverkosta ja vedenjakelusta.
- Leikkaa virtajohto laitteen läheltä ja hävitä se.
- Laite sisältää syttyvää kaasua (R290). Kysy lisätietoa laitteen oikeaoppisesta hävittämisestä paikalliselta viranomaiselta.
- Poista luukun lukitus, jotta lapset ja eläimet eivät voisi jäädä kiinni rummun sisälle.
- Hävitä laite paikallisten kotitalouksien sähkö- ja elektroniikkalaiteromua (WEEE) koskevien määräyksien mukaisesti.

3. LAITTEEN KUVAUS

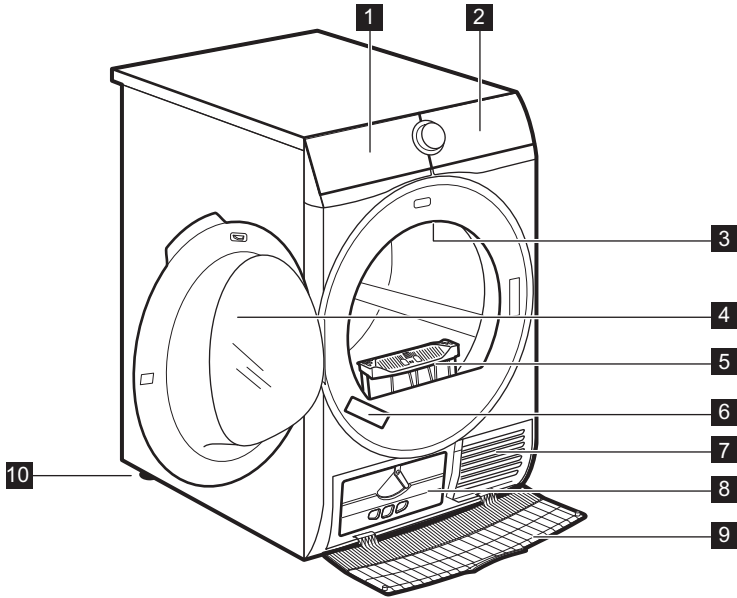

- 1 Tyhjennä vesisäiliö
- 2 Käyttöpaneeli
- 3 Sisävalo
- 4 Laitteen luukku
- 5 Suodatin
- 6 Arvokilpi

- 7 Tuuletusaukot
- 8 Lauhduksen suojakansi
- 9 Lauhduksen kansi
- 10 Säädettävät jalat



Luukun kätsisyyttä voidaan vaihtaa laitteen täyttämisen helpottamiseksi ja asentamisen helpottamiseksi. (katso erillinen esite).

4. KÄYTTÖPANEELI

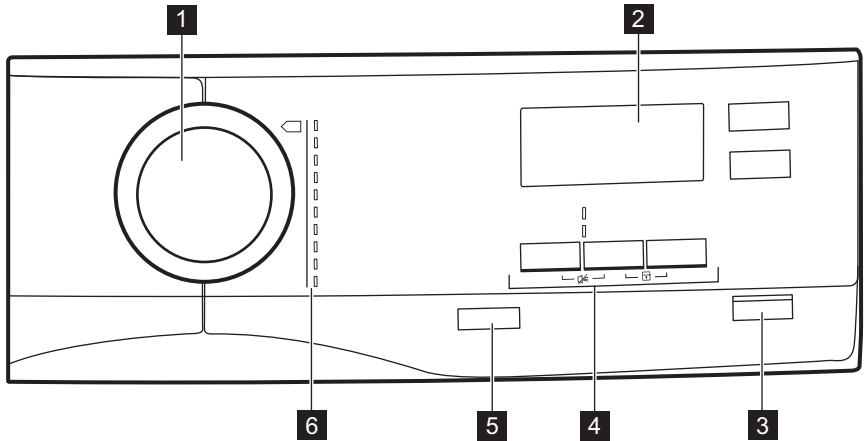

- | | |
|---|--------------------------|
| 1 Ohjelmanvalitsin | 4 Lisätoiminnot |
| 2 Näyttö | 5 On/Off -painike |
| 3 Käynnistä/Tauko (Start/Pause) -painike | 6 Ohjelma |

4.1 Näyttö



Näytön symboli	Symbolin kuvaus
8.0 kg MAX	maksimitäyttömäärä
🕒	Ajastin-lisätoiminto toiminnassa
30' - 20h	ajastimen valinta (30 min - 20 h)
1 : 50	ohjelman kesto
🔇	äänimerkki pois
🔒	lapsilukko on toiminnassa

Näytön symboli	Symbolin kuvaus
	pyykkien kuivuu: silytskuiva, kaappikuiva, kaappikuiva +, erittäin kuiva
	merkkivalo: <i>tyhjennä vesisäiliö</i>
	merkkivalo: <i>puhdistasihti</i>
	merkkivalo: <i>tarkista lauhdutin</i>
	Ajastettu kuivaus -lisätoiminto on toiminnassa
10' - 2 : 00	aikaohjelman valinta (10 min - 2 h)
	merkkivalo: <i>kuivausvaihe</i>
	merkkivalo: <i>rypistymisenestovaihe</i>
	merkkivalo: <i>jäähdytysvaihe</i>

5. OHJELMA









Ohjelma	Täyttömäärä ¹⁾	Ominaisuudet / Tekstiilin merkintä
 Puuvilla Eco	8,0 kg	Ohjelma puuvillatekstiilien kuivaamiseen "puuvilla kaappikuiva" -kuivuustasoon maksimaalisella energiansäästöllä. /
Puuvilla	8,0 kg	Ohjelma erikokoisten / kudonnalta täysin erilaisten kuivien puuvilla-pyykkien kuivaamiseen. /
Synteettiset	3,5 kg	Tekokuidut tai sekoitekuidut. /
Sekapyykki	3 kg	Puuvilla- ja tekokuitutekstiilit. /
Villa	1 kg	Villavaatteet. Pestävän villan hellävarainen kuivaus. Poista pyykki välittömästi ohjelman päätyttyä.
Silkki	1 kg	Kuivausrummussa kuivattava silkki. /



Ohjelma	Täyttömäärä ¹⁾	Ominaisuudet / Tekstiilin merkintä
Helposti siliävät	1 kg (tai 5 paitaa)	Helposti siliävät tekstiilit, jotka vaativat vain kevyen silityksen. Kuivaustulokset voivat vaihdella tekstiilin lajin mukaan. Ravista vaatteita ennen kuin asetat ne laitteeseen. Kun ohjelma on päätynyt, poista pyykki heti ja aseta ne vaateripustiimeen. / ☺☺☺
Vuodevaatteet	3 kg/	Vuodevaatteet, kuten tavallisen tai parivuoteen lakanat, tyynyliinat, pussilakanat. / ☺☺☺
Peitot	3 kg	Tavalliset tai parivuoteen peitot ja tyyntynyt (höyhen-, untuva- tai synteettisellä täytteellä). / ☺☺☺
Urheilu	2 kg	Urheiluasu, ohuet ja kevyet tekstiilit, mikrokuitu, polyesteri. / ☺☺☺

¹⁾ Enimmäispainolla tarkoitetaan kuivan pyykin painoa.

²⁾ Tällöin  Puuvilla Eco -ohjelma on "Standardi puuvillaohjelma" Euroopan komission asetuksen 392/2012 mukaisesti. Se soveltuu märän normaalin puuvillapyykin kuivaamiseen ja se on energiankulutukseltaan tehokkain märän puuvillapyykin kuivaamisohjelma.

5.1 Ohjelmien ja lisätoimintojen valinta

Ohjelmat ¹⁾	Lisätoiminnot			
	Kuivusaste (Dryness)	Rypistymisenesto (Anti-crease)	Raikastus (Refresh)	Ajastettu kuivaus (Time Dry)
 Puuvilla Eco	 ²⁾	■		
Puuvilla		■	■	■
Synteettiset		■	■	■
Sekapyykki	 ²⁾	■	■	■
Villa	 ²⁾			■ ³⁾
Silkki	 ²⁾	■		
Helposti siliävät	 ²⁾	■		
Vuodevaatteet	 ²⁾	■		





Lisätoiminnot				
Ohjelmat ¹⁾	Kuivusaste (Dryness)	Rypistymisenesto (Anti-crease)	Raikastus (Refresh)	Ajastettu kuivaus (Time Dry)
Peitot	 2)			
Urheilu	 2)	■		

1) Ohjelman asettamisen yhteydessä voit asettaa 1 tai useamman lisätoiminnon.

2) Oletusarvoasetus

3) Katso kappale LISÄTOIMINNOT: Ajastettu kuivaus (Time Dry) Villa-ohjelmassa

5.2 Kulutusarvot

Ohjelma	Linkousnopeus/jäännöskosteus	Kuivausaika ¹⁾	Energiankulutus ²⁾
Puuvilla Eco 8,0 kg			
 <i>kaappikuiva</i>	1400 kierrosta minuutissa / 50%	145 min	1,59 kWh
	1000 kierrosta minuutissa / 60%	178 min	1,93 kWh
Puuvilla 8,0 kg			
 <i>silityskuiva</i>	1400 kierrosta minuutissa / 50%	110 min	1,18 kWh
	1000 kierrosta minuutissa / 60%	140 min	1,45 kWh
Puuvilla Eco 4,0 kg			
 <i>kaappikuiva</i>	1400 kierrosta minuutissa / 50%	89 min	0,90 kWh
	1000 kierrosta minuutissa / 60%	104 min	1,08 kWh
Synteettiset 3,5 kg			
 <i>kaappikuiva</i>	1200 kierrosta minuutissa / 40%	62 min	0,59 kWh
	800 kierrosta minuutissa / 50%	81 min	0,79 kWh

1) Osittaisten täyttömäärien osalta ohjelman kesto on lyhyempi ja laite kuluttaa vähemmän energiaa.

2) Virheellinen ympäristölämpötila ja/tai huonosti lingotut pyykkit voivat pidentää ohjelman kestoa ja lisätä energiankulutusta.

6. LISÄTOIMINNOT

6.1 Kuivusaste (Dryness)

Tämä lisätoiminto auttaa saavuttamaan asetetun kuivuustason. Valinnat:



= ≡ - valmis silitettäväksi - silityskuiva-taso.



— = ≡ - valmis säilytettäväksi -
kaappikuiva-taso - ohjelmaan liittyvä
oletusvalinta.



— = ≡ - valmis säilytettäväksi -
kaappikuiva + -taso.



— = ≡ - valmis säilytettäväksi -
erittäin kuiva -taso.

6.2 Rypistymisenesto (Anticrease)

Pidentää kuivausohjelman lopussa olevan rypistymisenestovaiheen (30 minuuttia) korkeintaan 120 minuuttiin. Kuivausvaiheen jälkeen rumpu kiertää ajoittain ryppyjen muodostumisen estämiseksi. Pyykin voi ottaa pois koneesta rypistymisenestovaiheen aikana.

6.3 Raikastus (Refresh)

Kaapissa olleiden vaatteiden raikastus. Maksimitäyttömäärä saa olla korkeintaan 1 kg.

6.4 Ajastettu kuivaus (Time Dry)

Puuvilla, synteettiset ja sekapyykki. Mahdollistaa kuivausajan asettamisen 10 minuutista enintään 2 tunniksi (10 minuutin välein). Kun tämä lisätoiminto on maksimiarvossa, täyttömäärän merkivalo häviää näytöstä.



Ohjelma kestää niin kauan kuin asetettu kuivausaika on riippumatta pyykin määrästä ja sen kuivuudesta.

AIKAKUIVAUSSUOSITUS

10–20 min	vain viileäilmatoiminto (ei lämmitystä).
-----------	--

AIKAKUIVAUSSUOSITUS

20–40 min	lisäkuivaus kuivausasteen parantamiseksi edellisen kuivausohjelman jälkeen.
> 40 min	täydellinen pienten, enint. 4 kg, pyykkimäärien kuivaus, hyvin lingotut (> 1 200 kierrosta minuutissa).

6.5 Ajastettu kuivaus (Time Dry) Villa-ohjelmassa

Lisätoiminto Villa-ohjelmaan lopullisen kuivuustason säätämiseksi enemmän tai vähemmän kuivaksi.

6.6 Ajastin



Tämän toiminnon avulla kuivauksen voi ohjelmoida alkamaan 30 minuutin - 20 tunnin kuluttua.

1. Valitse kuivausohjelma ja lisätoiminnot.
 2. Kosketa painiketta Ajastin toistuvasti. Ajastimen aika tulee näkyviin näyttöön (esim. 1 2h, jos ohjelman on käynnistytävä 12 tunnin kuluttua).
 3. Kytke Ajastin -lisätoiminto toimintaan koskettamalla Käynnistä/Tauko (Start/Pause) -painiketta.
- Ajanlaskenta käynnistyy ja näkyy näytössä.

6.7 Äänimerkki

Äänimerkki kuuluu:

- ohjelman päättyessä
- rypistymisenestovaiheen alussa ja lopussa

Oletusarvona äänimerkki on aina käytössä. Tämän lisätoiminnon avulla äänimerkki voidaan ottaa käyttöön tai poistaa käytöstä.

7. KÄYTTÖÖNOTTO

- i** Takarummun lukitukset poistuvat automaattisesti, kun kuivausrumpu käynnistetään ensimmäistä kertaa. Laitteesta voi tällöin kuulua ääntä.

- i** Ensimmäisellä kerralla on erittäin suositeltavaa käynnistää mikä tahansa ohjelma ilman kuormaa muutaman sekunnin ajaksi niin, että takarummun lukituksen poistuminen voitaisiin varmistaa.

Takarummun lukitusten avaaminen:

1. Kytke laitteeseen virta.
2. Aseta mikä tahansa ohjelma.
3. Paina Käynnistä/Tauko-painiketta. Rummun kierto käynnistyy. Takarummun lukitukset poistuvat käytöstä automaattisesti.

- i** Jos rumpu ei pyöri edelleenkään, avaa takarummun lukitukset manuaalisesti (pakkaukseen kuuluvaa avainta käyttäen).

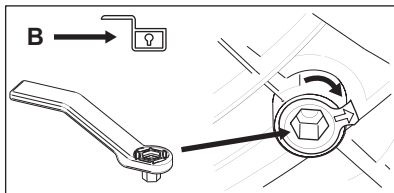
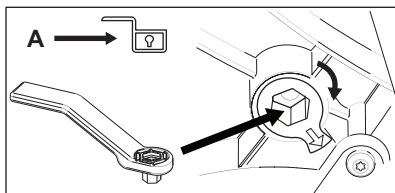
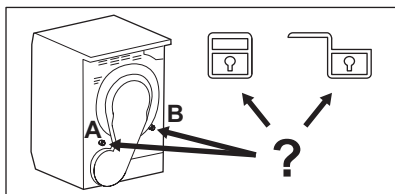

Ennen kuin kuivaat laitteella pyykkijä:

- Puhdista kuivausrummun rumpu kostealla liinalla.
- Käynnistä yhden tunnin ohjelma pyykin ollessa kostea.

- i** Kuivausohjelman alussa (ensimmäiset 3-5 min) laitteesta voi kuulua hieman kovempi ääni. Tämä johtuu kompressorin käynnistymisestä. Tämä on normaalia kompressorilla toimivissa laitteissa (esim. jääkaapit ja pakastimet).

7.1 Epätavallinen haju

Laite on pakattu tiiviisti.

Epätavallista hajua voi esiintyä, kun tuote poistetaan pakkauksesta. Tämä on normaalia uusien tuotteiden kohdalla.

Laite on valmistettu erilaisista materiaaleista, jotka voivat muodostaa epätavallista hajua.

Ajan kuluessa epätavallinen haju häviää vähitellen muutaman kuivauskerran jälkeen.

7.2 Äänet

- i** Kuivausohjelman eri vaiheiden aikana voi kuulua erilaisia ääniä. Ne ovat normaaleja toiminnan ääniä.

Käynnissä oleva kompressor.

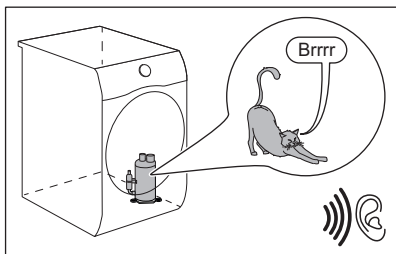

Pyörivä rumpu.

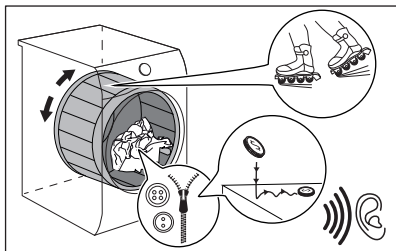

Käynnissä olevat puhaltimet.

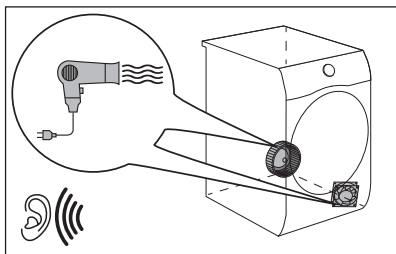

Käynnissä oleva pumppu ja kosteuden siirto säiliöön.

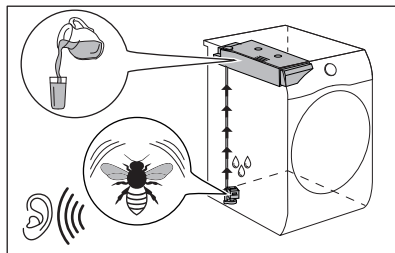

8. PÄIVITTÄINEN KÄYTTÖ

8.1 Pyykin valmisteleminen



Pesuohjelman jälkeen pyykit ovat usein sotkeutuneet yhteen.

Yhteen sotkeutuneiden pyykkien kuivaus on tehontonta.





Varmista tehokas ilmankierto ja tasainen kuivaustulos ravistamalla pyykkejä ja lisäämällä ne yksi kerrallaan kuivausrumpuun.

Tehokkaan kuivauksen varmistaminen:

- Sulje vetoketjut.
- Sulje untuvapeittojen kiinnittimet.

- Siteitä tai nauhoja (esim. esiliinan nauhat) ei saa kuivata irrallaan. Sido ne ennen ohjelman käynnistämistä.
- Tyhjennä kaikki taskut.
- Kun vaatteiden sisällä on puuvillakerros, käännä ne nurinpäin. Puuvillakerroksen on oltava ulospäin.
- Aseta aina käsiteltävään pyykkiin sopiva ohjelma.
- Älä sekoita vaaleita ja tummia vaatteita.
- Vähennä tekstiilien kutustumista valitsemalla puuvilla-, jersey- tai trikoovaatteisiin sopiva ohjelma.
- Älä ylitä Ohjelmat-luvussa annettua tai näytössä näkyvää maksimitäyttömäärää.

- Kuivaa ainoastaan kuivausrummussa kuivattavia tekstiilejä. Katso soveltuvuus tekstiilin hoito-ohjemerkinästä.
- Suuria ja pieniä kappaleita ei saa kuivata yhdellä kertaa. Pienet vaatekappaleet voivat jäädä suurien kappaleiden sisään, jolloin ne jäävät kosteiksi.
- Ravista suuria vaatekappaleita ja tekstiilejä ennen niiden asettamista kuivausrumpuun. Täten vältetään kosteat kohdat tekstiiliin sisällä kuivauksen jälkeen.

Tekstiilin merkintä	Kuvaus
	Kuivausrummussa kuivattava tekstiili.
	Kuivausrummussa korkeissa lämpötiloissa kuivattava tekstiili.
	Kuivausrummussa vain alhaisissa lämpötiloissa kuivattava tekstiili.
	Tekstiili, jota ei saa kuivata kuivausrummussa.

8.2 Koneen täyttö



HUOMIO!

Varmista, ettei pyykki jää laitteen luukun ja kumitiivisteen väliin.

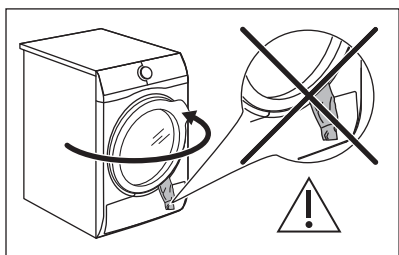

1. Vedä laitteen luukku auki.
2. Täytä kone pyykillä yksi kappale kerrallaan.
3. Sulje laitteen luukku.

8.3 Laitteen kytkeminen toimintaan

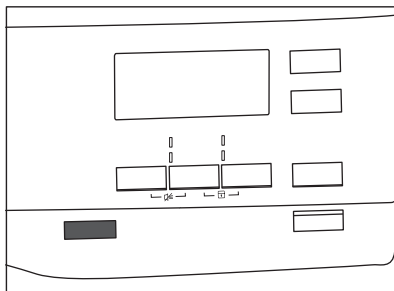

Laitteen kytkeminen toimintaan:

Paina On/Off-painiketta.

Jos laite on toiminnassa, jotkin merkkivalot syttyvät näyttöön.

8.4 Ohjelman asettaminen

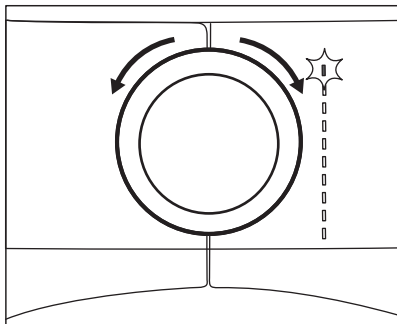

Valitse haluamasi ohjelma ohjelmanvalitsimella. Ohjelman likimääräinen kesto syttyä näyttöön.



Todellinen kuivusaika riippuu pyykkien laadusta (määrä ja koostumus), huoneenlämpötilasta sekä pyykkien kosteudesta linkouksen kuivausvaiheen jälkeen.

8.5 Lisätoiminnot

Ohjelman asettamisen yhteydessä voit asettaa 1 tai useamman erikoislisätoiminnon.

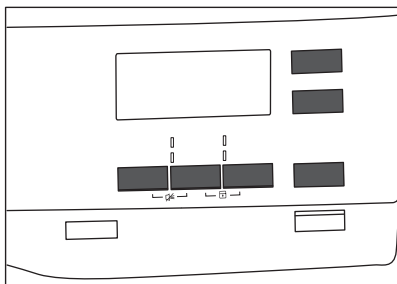

Kytke lisätoiminto toimintaan tai pois toiminnasta koskettamalla vastaavaa painiketta tai kahden painikkeen yhdistelmää. sen symboli tulee näkyviin näyttöön tai vastaavan painikkeen yläpuolella oleva merkkivalo syttyy.

8.6 Lapsilukko-lisätoiminto

Lapsilukon avulla voidaan estää lasten leikkiminen laitteella. Lapsilukko-lisätoiminto lukitsee kaikki kosketuspainikkeet ja ohjelmanvalitsimen (tämä lisätoiminto ei lukitse **On/Off** -painiketta).

Voit kytkeä lapsilukko-lisätoiminnon toimintaan:

- ennen **Käynnistä/Tauko (Start/Pause)** -kosketuspainikkeen painamista - laite ei voi käynnistyä
- painikkeen **Käynnistä/Tauko (Start/Pause)** koskettamisen jälkeen - ohjelmat ja lisätoiminnon valinta ovat pois käytöstä.

Lapsilukko-lisätoiminnon kytkeminen toimintaan:

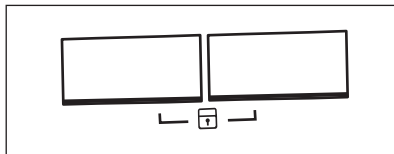

1. Kytke kuivausrumpuun virta.
2. Valitse jokin saatavilla olevista ohjelmista.
3. Kosketa ja pidä molempaa painiketta alhaalla samanaikaisesti.

Symboli  syttyä näyttöön.

4. Kytke lapsilukko pois päältä koskettamalla yllä olevia painikkeita uudelleen, kunnes symboli häviää.

8.7 Ohjelman käynnistys

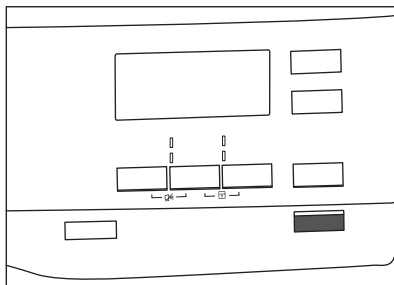

Ohjelman käynnistäminen:

Kosketa painiketta **Käynnistä/Tauko (Start/Pause)**.

Laite käynnistyy ja painikkeen yläpuolella oleva merkkivalo palaa pysyvästi.

8.8 Ohjelman muuttaminen

Ohjelman muuttaminen:

1. Kytke laite pois toiminnasta painamalla On/Off-painiketta.
2. Kytke laite toimintaan painamalla On/Off-painiketta uudelleen.
3. Aseta uusi ohjelma.

8.9 Ohjelman loppu



Puhdista sihti ja tyhjennä vesisäiliö jokaisen kuivausohjelman jälkeen. (Katso kappale HOITO JA PUHDISTUS).

Jos kuivausohjelma on päättynyt, symboli  syttyy näyttöön. Jos Äänimerkki -lisätoiminto on otettu käyttöön, laitteesta kuuluu jaksoittainen äänimerkki minuutin ajan.



Jos laitetta ei kytketä pois toiminnasta, rypistymisenestovaihe käynnistyy (ei toiminnassa kaikissa ohjelmissa).
Vilkkuva -symboli ilmoittaa rypistymisenestovaiheesta. Pyykin voi ottaa pois koneesta kyseisen vaiheen aikana.

Pyykin poistaminen:

1. Kytke laite pois toiminnasta painamalla On/Off -painiketta 2 sekunnin ajan.
 2. Avaa laitteen luukku.
 3. Ota pyykki pois koneesta.
 4. Sulje laitteen luukku.
- Heikkojen kuivaustulosten mahdolliset syyt:
- Oletuskuivuustason sopimaton asetus. Katso luku *Oletuskuivuustason säätäminen*
 - Huoneenlämpötila on liian alhainen tai liian korkea. Optimaalinen huoneenlämpötila on 18 °C - 25 °C.

9. VIHJEITÄ JA NEUVOJA

9.1 Ympäristönsuojeluohjeita

- Linkoa pyykki hyvin ennen kuivausta.
- Ohjelmat-luvussa annettuja täyttömääriä ei saa ylittää.
- Puhdista sihti jokaisen kuivausohjelman jälkeen.
- Älä pese pyykkiä huuhteluinetta käyttäen ja kuivaa pyykkiä sen jälkeen. Kuivausrummussa pyykistä tulee automaattisesti pehmeää.
- Vesisäiliön vettä voidaan käyttää tekstiilien silittämiseen. Vesi tulee ensin suodattaa jäljellä olevien

tekstiilikuitujen poistamiseksi (tavallinen kahvisuodatin käy hyvin).

- Pidä laitteen alaosassa olevat tuuletuskanavat aina esteettöminä.
- Varmista laitteen asennuspaikan hyvä ilmankierto.

9.2 Oletuskuivuustason säätäminen

Kuivuustason oletusarvon muuttaminen:

1. Kytke laitteeseen virta.
2. Odota noin 8 sekuntia.
3. Valitse jokin saatavilla olevista ohjelmista.

4. Kosketa ja pidä alhaalla samanaikaisesti painiketta **Kuivuusaste (Dryness)** ja **Raikastus (Refresh)**.

Jokin seuraavista symboleista sytty näyttöön:

- ☐ 0 _ - maksimaalinen kuivuus
 ☐ 0 = - lisäkuivuus
 ☐ 0 E - vakiokuivuus

5. Kosketa **Käynnistä/Tauko (Start/Pause)** -painiketta toistuvasti, kunnes saavutat haluamasi kuivuustason.

Kuivuustaso	Näytön symboli	
Maksimaalinen kuivuus	+ ☐ 0 _	☐ 0 _
Lisäkuivuus	+ ☐ 0 =	☐ 0 =
Vakiokuivuus	☐ 0 E	☐ 0 E

6. Tallenna asetukset koskettamalla ja pitämällä alhaalla painiketta **Kuivuusaste (Dryness)** ja **Raikastus (Refresh)** samanaikaisesti noin 2 sekunnin ajan.

9.3 Säiliön merkkivalon sammuttaminen

Vesisäiliön merkkivalo palaa oletuksena. Merkkivalo syttyy aina kuivausjakson päättyessä tai jakson aikana, jos vesisäiliö on täysi. Jos vedenpoiston asennussarja on asennettu, vesisäiliö tyhjenee automaattisesti ja merkkivalo voidaan sammuttaa.

Merkkivalon sammuttaminen:

1. Kytke laitteeseen virta.
2. Odota noin 8 sekuntia.
3. Valitse jokin saatavilla olevista ohjelmista.
4. Kosketa ja pidä alhaalla samanaikaisesti painiketta **Raikastus (Refresh)** ja **Ajastettu kuivaus (Time Dry)**.

Yksi seuraavista kokoonpanoista on mahdollinen:

- Merkkivalo Tyhjennä vesisäiliö: palaa ja symboli ☐ _ _ | sytty näyttöön - vesisäiliön merkkivalo on pysyvästi **päällä**
- Merkkivalo Tyhjennä vesisäiliö: on sammunut, jos symboli ☐ _ _ ☐ sytty näyttöön - vesisäiliön merkkivalo on pysyvästi **pois päältä**

10. HOITO JA PUHDISTUS

10.1 Sihdin puhdistaminen

- i** Sihti kerää nukkaa kuivausohjelman aikana.
- i** Puhdista sihti säännöllisesti parhaan kuivaukseen saavuttamiseksi. Sihdin tukokset pidentävät ohjelmien kestoa ja lisäävät energiankulutusta. Puhdista sihti kädellä ja tarvittaessa polynimurilla.



HUOMIO!

Vältä sihdin puhdistamista vedellä. Hävitä nukka sen sijaan roska-astiaan (vältä muovikuidun pääsyä vesistöön).

1. Avaa luukku. Vedä sihti ylös.

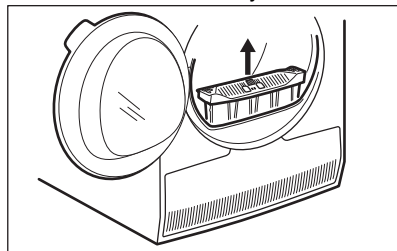

2. Paina koukkaa sihdin avaamiseksi.

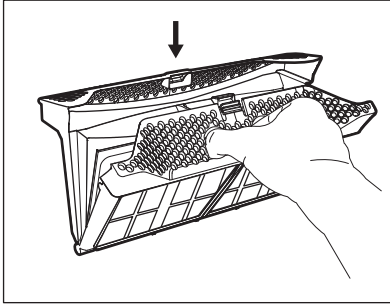

3. Irrota nukka käsin sihdin sisäosista.

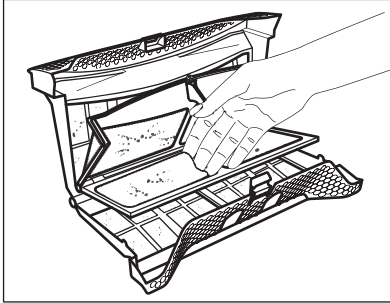

Hävitä nukka roska-astiaan.

4. Puhdista sihti tarvittaessa imurilla. Sulje sihti.
5. Poista tarvittaessa nukka sihdin liitoksesta ja tiivisteestä. Voit käyttää imuria. Aseta sihti takaisin vastaavaan liitokseen.

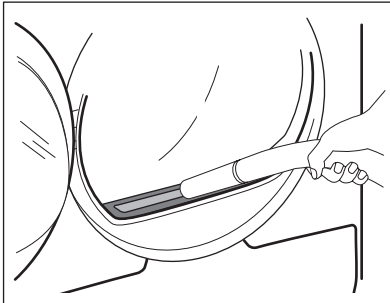

10.2 Vesisäiliön tyhjentäminen

Tyhjennä lauhdevesisäiliö jokaisen kuivausohjelman jälkeen.

Veden tyhjentäminen:

1. Vedä vesisäiliö ulos pitäen se vaakasuorassa asennossa.

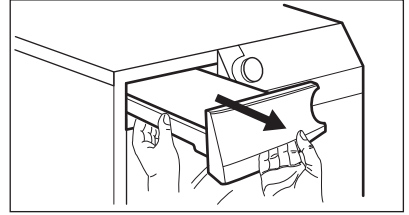

2. Vedä muoviliitos ulos ja tyhjennä vesi pesualltaaseen tai vastaavaan astiaan.

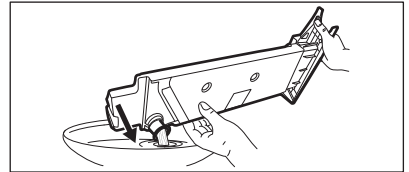

3. Paina muoviliitintä takaisin sisään ja aseta vesisäiliö takaisin paikoilleen.
4. Käynnistä ohjelma uudelleen painamalla Käynnistä/Tauko (Start/ Pause)-painiketta.

10.3 Lauhduksen puhdistaminen



VAROITUS!

Metallipintaan ei saa koskea paljain käsin. Henkilövahingon vaara. Käytä suojakäsineitä. Puhdista varoen, jotta metallipinta ei vaurioidu.

Tarkistaminen:

1. Avaa luukku. Vedä sihti ylös.

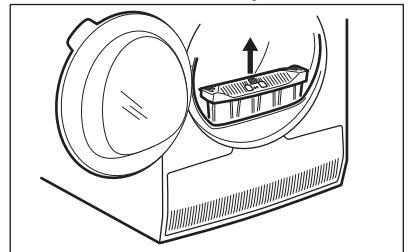

2. Avaa lauhduttimen kansi.

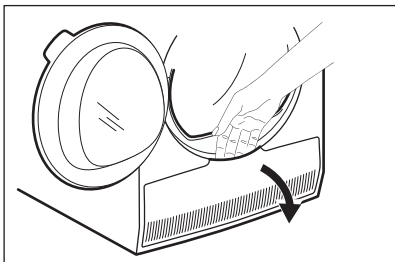

3. Käännä vipua lauhduttimen kannen avaamiseksi.

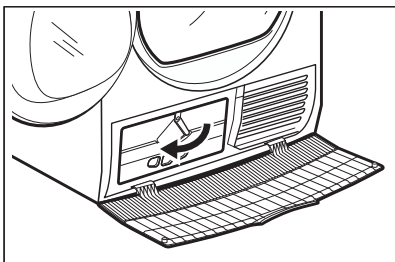

4. Laske lauhduttimen kansi.

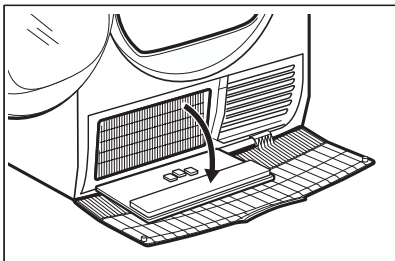

5. Poista tarvittaessa nukka lauhduttimesta ja sen kotelosta. Puhdista kostealla pyyhkeellä ja/tai harjalla varustetulla imurilla.

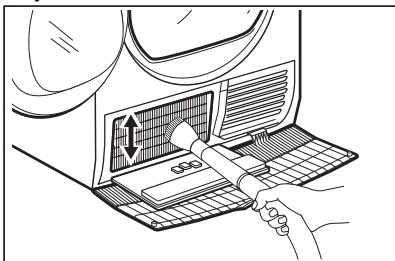

6. Sulje lauhduttimen kansi.

7. Käännä vipua, kunnes se napsahtaa paikoilleen.
8. Kiinnitä sihti takaisin paikalleen.

10.4 Kosteusanturin puhdistaminen



HUOMIO!

Kosteusanturin vaurioitumisvaara. Älä puhdista anturia hankausaineilla tai teräsvillalla.

Parhaan kuivaustuloksen varmistamiseksi laitteessa on metallinen kosteusanturi. Se sijaitsee luukkualueen sisäpuolella.

Ajan kuluessa anturin pintaan voi kertyä epäpuhtauksia, jotka heikentävät kuivaustehoa.

Suosittelemme puhdistamaan anturin vähintään 3–4 kertaa tai jos kuivausteho heikentyy.

Puhdista pesusienen karkeammalla puolella käyttäen hiukan viinietikkaa tai tiskiainetta.

Anturin puhdistaminen:

1. Avaa luukku.
2. Puhdista kosteusanturin pinnat pyyhkimällä metallipinta useita kertoja.

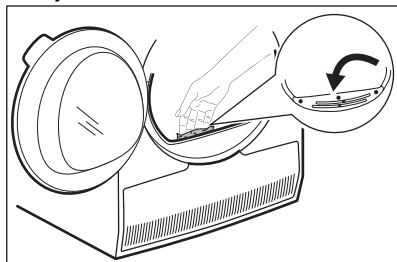

10.5 Rummun puhdistaminen



VAROITUS!

Irrota laite sähköverkosta ennen sen puhdistamista.

Puhdista rummun sisäosa ja sen nostimet miedolla pesuaineella. Kuivaa puhdistetut pinnat pehmeällä liinalla.

**HUOMIO!**

Älä puhdista rumpua hankausaineilla tai teräsvillalla.

**HUOMIO!**

Älä käytä kalusteiden puhdistusaineita tai puhdistusaineita, jotka voivat aiheuttaa korroosiota.

10.6 Käyttöpaneelin ja ulkokuoren puhdistaminen

Puhdista käyttöpaneeli ja ulkokuori miedolla pesuaineella.

Käytä kosteaa liinaa. Kuivaa puhdistetut pinnat pehmeällä liinalla.

10.7 Tuuletuskanavien puhdistaminen

Poista tuuletuskanaviin kerääntynyt nukka pölynimurilla.

11. VIANMÄÄRITYS

**VAROITUS!**

Lue turvallisuutta koskevat luvut.

11.1 Virhekoodit

Laitte ei käynnisty tai se pysähtyy kesken pesuohjelman.

Yritä etsiä ratkaisu ongelmaan (katso taulukko). Jos ongelma toistuu, ota yhteyttä valtuutettuun huoltoliikkeeseen.

**VAROITUS!**

Kytke laite pois toiminnasta ennen tarkistuksien aloittamista.

Jos suurempia ongelmia esiintyy, laitteesta kuuluu äänimerkkejä, näytössä näkyy hälytyskoodi ja Käynnistä/Tauko-painike voi vilkkua jatkuvasti:

Mahdollinen syy	Mahdollinen syy	Korjaustoimenpide
E5A	Laitteen moottorin ylikuormitus. Liikaa pyykkiä tai pyykki solmussa rummussa.	Ohjelmaa ei suoritettu. Poista pyykki koneesta, aseta ohjelma ja käynnistä ohjelma uudelleen.
E97	Sisäinen virhe. Laitteen elektronisten osien välillä ei ole yhteyttä.	Ohjelmaa ei ole suoritettu oikein loppuun tai laite pysähtyi liian aikaisin. Kytke virta pois ja takaisin päälle. Jos hälytyskoodi tulee uudelleen näkyviin, ota yhteyttä valtuutettuun huoltoliikkeeseen.

Mahdollinen syy	Mahdollinen syy	Korjaustoimenpide
EHO	Virransyöttö on epävaka.	Kun laitteessa näkyy EHO , odota kunnes virransyöttö on vakaa ja paina sitten käynnistyspainiketta. Jos laite keskeyttää ohjelman mitään ilmoitusta, paina ohjelman käynnistyspainiketta. Jos varoitus tulee näkyviin, tarkista virtajohdon/pistokkeen ehjyys tai virransyöttö.

Jos näytössä näkyy muita hälytyskoodeja, kytke laite toimintaan ja pois toiminnasta. Jos ongelma toistuu, ota yhteyttä valtuutettuun huoltoliikkeeseen.

Jos kuivausrummussa ilmenee jokin toinen ongelma, katso mahdolliset ratkaisut alla olevasta taulukosta.

11.2 Vianmääritys

Ongelma	Mahdollinen syy	Korjaustoimenpide
Kuivausrumpu ei toimi.	Kuivausrumpua ei ole liitetty sähköverkkoon.	Kiinnitä pistoke pistorasiaan. Tarkista asunnon sähkötaulun sulake (sulakekaapista).
	Luukku on auki.	Sulje luukku.
	On/Off -painiketta ei ole painettu.	Paina On/Off-painiketta.
	Käynnistä/Tauko (Start/Pause)-painiketta ei ole kosketettu.	Kosketa painiketta Käynnistä/Tauko (Start/Pause).
	Laite on valmiustilassa.	Paina On/Off-painiketta.

Ongelma	Mahdollinen syy	Korjaustoimenpide
Kuivaustulos ei ole tyydyttävä.	Olet valinnut väärän ohjelman.	Valitse sopiva ohjelma. 1)
	Sihti on tukossa.	Puhdista sihti. 2)
	Kuivuusaste (Dryness) -lisätoiminto asetettiin arvoon  silityskui-va. 3)	Aseta Kuivuusaste (Dryness)-lisätoiminto suuremmalle tasolle.
	Liian paljon pyykkiä.	Älä ylitä maksimitäyttömäärää.
	Tuuletusaukot ovat tukossa.	Puhdista laitteen alaosassa olevat tuuletusaukot.
	Rummun kosteusanturissa on epäpuhtauksia.	Puhdista rummun etupinta.
	Haluttua kuivuustasoa ei ole asetettu.	Säädä kuivuustaso. 4)
Luukku ei voi sulkea.	Lauhdutin on tukossa.	Puhdista lauhdutin. 2)
	Sihtiä ei ole lukittu paikoilleen.	Siirrä sihti oikeaan asentoon.
Ohjelmaa tai lisätoimintoa ei voida muuttaa.	Pyykki on jäänyt luukun ja tiivisteiden väliin.	Poista väliin jääneet pyykkit ja sulje luukku.
	Ohjelmaa tai lisätoimintoa ei voida muuttaa jälkeen.	Kytke kuivausrummun virta pois ja takaisin päälle. Muuta ohjelmaa tai lisätoimintoa tarpeen mukaan.
Lisätoimintoa ei voida valita. Laitteesta kuuluu äänimerkki.	Lisätoiminto, jota yritit kytkeä toimintaan, ei ole käytettävissä valittuun ohjelmaan.	Kytke kuivausrummun virta pois ja takaisin päälle. Muuta ohjelmaa tai lisätoimintoa tarpeen mukaan.
Rummussa ei ole valoa.	Viallinen rummun valo.	Ota yhteyttä huoltoliikkeeseen rummun valon vaihtamiseksi.
Näytössä näkyvä aika on odotamaton.	Kuivausaika lasketaan täyttömäärän ja kosteuden mukaan.	Tämä on automatisoitu - laite toimii virheettömästi.
Ohjelma ei käynnisty.	Vesisäiliö on täysi.	Tyhjennä vesisäiliö painamalla Käynnistä/Tauko (Start/Pause)-painiketta. 2)

Ongelma	Mahdollinen syy	Korjaustoimenpide
Kuivausohjelma on liian lyhyt.	Täyttömäärä on pieni.	Valitse aikaohjelma. Aika-arvon on viitattava pyykkimäärään. Suosittelemme valitsemaan lyhyen kuivausajan, kun kuivaat yhden vaatekappaleen tai pieniä pyykkimääriä.
	Pyykki on liian kuivaa.	Valitse sopiva aikaohjelma tai korkeampi kuivuustaso (esim.  <i>erittäin kuiva</i>)
Kuivausohjelma on liian pitkä ⁵⁾	Sihti on tukossa.	Puhdista sihti.
	Liian paljon pyykinä.	Älä ylitä maksimitäyttömäärää.
	Pyykinä ei ole lingottu riittävästi.	Linkoa pyykki hyvin pesukoneessa.
	Liian matala tai korkea huoneen lämpötila - tämä ei ole laitteeseen liittyvä vika.	Varmista yli +5 °C ja alle +35 °C huoneenlämpötila. Optimaalinen huoneenlämpötila parhaan kuivaustuloksen saavuttamiseksi on 18 °C - 25 °C.

1) Noudata ohjelmakuvausta — katso kappale OHJELMAT.

2) Katso luku *HOITO JA PUHDISTUS*.

3) Vain kuivausrummut, joissa on Kuivausaste (Dryness)-lisätoiminto.

4) Katso kappale NEUVOJA JA VINKKEJÄ.

5) Huomaa: Kuivaus päättyy automaattisesti korkeintaan 5 tunnin kuluttua.

11.3 Heikkojen kuivaustulosten mahdolliset syyt:

- Sihti on tukossa. Sihdin tukokset heikentävät kuivaustehoa.
- Tuuletusaukot ovat tukossa.
- Kosteusanturi on likainen.
- Rumpu on likainen.
- Oletuskuivuustason sopimaton asetus. Katso luku *Oletuskuivuustason säätäminen*
- Huoneenlämpötila on liian alhainen tai liian korkea. Optimaalinen huoneenlämpötila on 18 °C - 25 °C.

12. TEKNISET TIEDOT

Korkeus x leveys x syvyys	850 x 596 x 638 mm (enintään 663 mm)
Enimmäissyvyys laitteen luukun ollessa auki	1108 mm
Enimmäisleveys laitteen luukun ollessa auki	958 mm
Säädettävä korkeus	850 mm (+ 15 mm - jalkojen säätö)
Rummun tilavuus	118 litraa
Enimmäispyykkikuormatilavuus	8,0 kg

Jännite	230 V
Taajuus	50 Hz
Äänenoimakkuustaso	66 dB
Kokonaisteho	800 W
Energiatehokkuusluokka	A++
Standardin puuvillaohjelman energiankulutus täydellä täyttömäärällä. ¹⁾	1,93 kWh
Standardin puuvillaohjelman energiankulutus osittaisella täyttömäärällä. ²⁾	1,08 kWh
Vuosittainen energiankulutus ³⁾	234,7 kWh
Päälle jätetty -tilan tehoabsorptio ⁴⁾	0,50 W
Pois päältä -tilan tehoabsorptio ⁴⁾	0,50 W
Käyttötyyppi	Kotitalous
Sallittu ympäristön lämpötila	+5 °C – +35 °C
Suojaustaso kiinteiden hiukkasten ja kosteuden sisääntulon estämisessä, jonka suojaus varmistaa, lukuun ottamatta niitä kohtia, joissa pienjännitelaitteilla ei ole mitään kosteussuojaa	IPX4
Kaasun nimike	R290
Paino	0,140 kg

1) Viitaten standardiin EN 61121. 8,0 kg puuvilla lingottuna 1000 kierrosta minuutissa.

2) Viitaten standardiin EN 61121. 4,0 kg puuvilla lingottuna 1000 kierrosta minuutissa.

3) Energiankulutus kWh vuodessa, laskettuna 160:lle vakiopuuvillaohjelman kuivauskerralle täydellä ja vajaalla rummulla, sekä tehonsäästötilojen energiankulutus. Ohjelman todellinen energiankulutus riippuu laitteen käytötavasta (ASETUS (EU) Nro 392/2012).

4) Viitaten standardiin EN 61121.

Edellä olevan taulukon tiedot ovat Euroopan unionin komission asetuksen 392/2012 mukaisia ja soveltaen direktiiviä 2009/125/EY.

13. LISÄVARUSTEET

13.1 Torniasennussarja

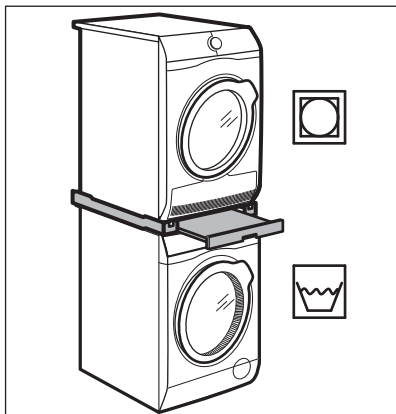

Lisävarusteen nimi: SKP11GW,
STA9GW

Saatavilla valtuutetulta jälleenmyyjältä.

Torniasennussarjaa voidaan käyttää vain esitteessä mainittujen pesukoneiden ja kuivausrumpujen välissä. Katso liitteenä oleva esite.

Lue lisävarusteen mukana toimitetut ohjeet tarkasti.

Lisävarusteen nimi: DK11.

Saatavilla valtuutetulta jälleenmyyjältä (voidaan liittää joihinkin kuivausrumpuihin)

Lauhdeveden tyhjentämiseksi kokonaan astiaan, lappoon, viemäriin, jne. Asennuksen jälkeen vesisäiliö tyhjenetään automaattisesti. Vesisäiliön on oltava laitteessa.

Asennetun letkun on oltava vähintään 50 cm:n ja enintään 100 cm:n korkeudella lattiatasosta. Letku ei saa olla mutkalla. Lyhennä letkua tarvittaessa.

Lue lisävarusteen mukana toimitetut ohjeet tarkasti.

13.2 Vedenpoiston asennussarja

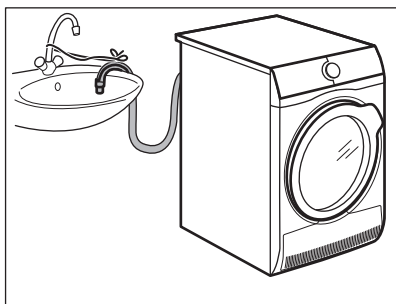



14. EUROOPAN UNIONIN ASETUKSEN 1369/2017 MUKAINEN TUOTTEEN TIETOLOMAKE

Tavaramerkki	AEG
Malli	T7DEP832E PNC916098990 T7DSB831E PNC916098991
Nimelliskapasiteetti kiloina	8,0
Tuuletettu tai kondensoiva kuivausrumpu	Lauhdutin
Energiatehokkuusluokka	A++
Energiankulutus kWh vuodessa, laskettuna 160:lle vakiopuuvillaohjelman kuivauskerralle täydellä ja vajaalla rummulla, sekä tehonsäästötilojen energiankulutus. Todellinen energiankulutus kuivauskertaa kohti riippuu laitteen käyttötavasta.	234,7
Automaattinen kuivausrumpu tai muu kuin automaattinen kuivausrumpu	Automaattinen
Vakiopuuvillaohjelman energiankulutus täydellä rummulla, kWh	1,93
Vakiopuuvillaohjelman energiankulutus vajaalla rummulla, kWh	1,08
Tehonkulutus pois päältä -tilassa W	0,50
Tehonkulutus päällä-tilassa, W	0,50
Päällä-tilan kesto minuuteissa	10
Vakiopuuvillaohjelma käytettynä täydellä ja vajaalla rummulla on se vakiokuivausohjelma, jota merkissä ja tuoteselosteessa annetut tiedot koskevat; että tämä ohjelma sopii tavallisen märkien puuvillatekstiilien kuivaukseen ja että se on energiankulutuksen kannalta tehokkain puuvillalle käytettävä kuivausohjelma;	
Painotettu ohjelman kesto minuutteina vakiopuuvillaohjelmalle täydellä ja vajaalla rummulla'	136
Ohjelman kesto minuutteina vakiopuuvillaohjelmalle täydellä rummulla	178
Ohjelman kesto minuutteina vakiopuuvillaohjelmalle vajaalla rummulla	104
Kondensointitehokkuusluokka asteikolla G:stä (vähiten tehokas) A:han (tehokkain)	B
Vakiopuuvillaohjelman keskimääräinen kondensointitehokkuus prosenttiosuutena täydellä rummulla	81
Vakiopuuvillaohjelman keskimääräinen kondensointitehokkuus prosenttiosuutena vajaalla rummulla	81

Painotettu kondensointitehokkuus vakiopuuvillaohjelmalle täydellä ja vajaalla rummulla	81
Akustinen melu dB	66
Integroitu laite K/E	Ei

Edellä olevan taulukon tiedot ovat Euroopan unionin komission asetuksen 392/2012 mukaisia ja soveltaen direktiiviä 2009/125/EY.

15. YMPÄRISTÖNSUOJELU

Kierrätä materiaalit, jotka on merkitty merkillä . Kierrätä pakkaus laittamalla se asianmukaiseen kierrätysastiaan. Suojele ympäristöä ja ihmisten terveyttä kierrättämällä sähkö- ja elektroniikkaromut. Älä hävitä merkillä .

merkittyjä kodinkoneita kotitalousjätteen mukana. Palauta tuote paikalliseen kierrätyskeskukseen tai ota yhteyttä paikalliseen viranomaiseen.

INNEHÅLL

1. SÄKERHETSINFORMATION.....	31
2. SÄKERHETSINSTRUKTIONER.....	34
3. PRODUKTBESKRIVNING.....	36
4. KONTROLLPANEL.....	37
5. PROGRAM.....	38
6. TILLVALSFUNKTIONER.....	40
7. FÖRE FÖRSTA ANVÄNDNING.....	41
8. DAGLIG ANVÄNDNING.....	43
9. RÅD OCH TIPS.....	45
10. SKÖTSEL OCH RENGÖRING.....	46
11. FELSÖKNING.....	49
12. TEKNISKA DATA.....	52
13. TILLBEHÖR.....	54
14. PRODUKTINFORMATIONSBLAG MED HÄNVISNING TILL E.U. REGEL 1369/2017.....	54

FÖR PERFEKT RESULTAT

Tack för att du valt denna produkt från AEG. Vi har skapat den så att du ska kunna få felfritt resultat i många år, med innovativa tekniker som gör livet enklare – funktioner som du inte skulle hitta hos vanliga produkter. Ta några minuter och läs igenom detta för att få ut så mycket som möjligt av produkten.

Besök vår webbplats för att:



Få tips om användning, broschyrer, felsökning, service- och reparationsinformation:

www.aeg.com/support



Registrera din produkt för bättre service:

www.registeraeg.com



Köpa tillbehör, förbrukningsvaror och originalreservdelar till din produkt:

www.aeg.com/shop

KUNDTJÄNST OCH SERVICE

Vi rekommenderar att originalreservdelar används.

Ha följande uppgifter till hands när du kontaktar serviceavdelningen: Modell, PNC, serienummer.

Informationen står på märkplåten.

 Varnings-/viktig säkerhetsinformation

 Allmän information och tips

 Miljöinformation

Med reservation för ändringar.

1. ⚠ SÄKERHETSINFORMATION

Läs noga de bifogade instruktionerna före installation och användning av maskinen. Tillverkaren är inte ansvarig för eventuella personskador eller andra skador som uppkommit som ett resultat av felaktig installation eller användning. Förvara alltid bruksanvisningen på en säker och tillgänglig plats för framtida bruk.



- Läs igenom säkerhetsanvisningarna.



Varning: Brandrisk/brandfarligt material. Produkten innehåller brandfarlig gas, propan (R290), en gas med hög miljökompatibilitet. Håll eld och antändningskällor borta från produkten. Var försiktig så att du inte skadar kylkretsen som innehåller propan.

1.1 Säkerhet för barn och handikappade



WARNING!

Risk för kvävning, skador eller permanent invaliditet.

- Denna produkt kan användas av barn från 8 års ålder och uppåt, och av personer med nedsatt fysisk, sensorisk eller mental förmåga, samt av personer med bristande erfarenhet och kunskap, om de övervakas eller instrueras beträffande hur produkten används på ett säkert sätt och förstår de risker som är förknippade med användningen.
- Barn mellan 3 och 8 år eller personer med mycket omfattande och komplexa funktionshinder ska inte vara i närheten av produkten om de inte är under uppsikt.
- Barn under 3 år ska inte vistas i närheten av produkten utan ständig uppsikt.
- Låt inte barn leka med produkten.
- Håll allt förpackningsmaterial utom räckhåll för barn och kassera det på lämpligt sätt.
- Tvättmedel ska förvaras utom räckhåll för barn.

- Håll barn och husdjur borta från produkten när luckan är öppen.
- Om produkten har ett barnlås, måste detta aktiveras.
- Barn får inte utföra städning och underhåll av produkten utan uppsikt.

1.2 Allmän säkerhet

- Ändra inte produktens specifikationer.
- Om torktumblaren ska ställas ovanpå en tvättmaskin, använd staplingsssatsen. Staplingsssatsen som finns att köpa hos en auktoriserad återförsäljare och kan bara användas med maskinen såsom angivits i medföljande anvisningar. Läs dem noga före installation (se installationsbladet).
- Maskinen kan installeras fristående eller under en köksbänk med rätt utrymme (se installationsbladet).
- Produkten får inte placeras bakom en låsbar dörr, en skjutdörr eller en dörr med gångjärnen på motsatt sida så att produkten inte kan öppnas helt.
- Ventilationsöppningarna i botten får ej täppas igen av en matta eller annat som ligger på golvet.
- **VARNING:** Produkten får inte tillföras via en extern kopplingsanordning, såsom timer, eller anslutas till en krets som regelbundet slås på och av med ett verktyg.
- Anslut stickkontakten till eluttaget endast i slutet av installationen. Se till att stickkontakten är åtkomlig efter installation.
- Se till att du har god ventilation i rummet där produkten är installerad, för att undvika att gaser sugts tillbaka in i rummet från produkter som använder gas eller andra bränslen, exempelvis öppna spisar.
- **VARNING:** Installera inte produkten i en miljö utan luftinsläpp.
Produkten innehåller brandfarlig gas, propan (R290), en gas med hög miljökompatibilitet. Håll eld och antändningskällor borta från produkten. Var försiktig så att du inte skadar kylkretsen som innehåller propan.

- **WARNING:** Se till att ventilationsöppningarna inte blockeras i produktens nisch eller i inbyggnadsutrymmet.
- **WARNING:** Var noga med att inte skada kylkretsen.
- Om nätsladden är skadad måste den bytas av tillverkaren, tillverkarens auktoriserade servicecenter eller personer med motsvarande utbildning, för att undvika elektrisk fara.
- Överskrid inte den angivna maximala tvättmängden 8,0 kg (se avsnittet "Programöversikt").
- Använd inte produkten om objekt har blivit nedsmutsade med kemikalier.
- Skrapa bort ludd eller annat från förpackningen som har samlats runt produkten.
- Använd inte produkten utan något filter. Rensa luddfiltret före eller efter varje användningstillfälle.
- Torka inte otvättade plagg i torktumlaren.
- Plagg som har fläckar av matolja, aceton, alkohol, bensin, fotogen, fläckborttagningsmedel, terpentin, vax och vaxborttagningsmedel skall tvättas i varmt vatten med extra mycket tvättmedel innan de torkas i torktumlaren.
- Torka inte tvätt som innehåller skumgummi (latex), duschmössor, vattentäta textilier, plagg med gummiinlägg och kläder eller kuddar med skumgummifyllning i torktumlaren.
- Sköljmedel och liknande produkter skall användas enligt tillverkarens anvisningar.
- Ta bort alla föremål från produkten som kan fatta eld, såsom tändare eller tändstickor.
- **WARNING:** Avbryt aldrig en torktumlare innan torkningen har avslutats, såvida du inte snabbt kan ta ut all tvätt och sprida ut den så att värmen leds bort.
- Stäng av produkten och koppla bort den från eluttaget före underhåll.

2. SÄKERHETSINSTRUKTIONER

2.1 Installation



Varning: Brandrisk/brandfarligt material.

- Avlägsna allt förpackningsmaterial.
- Installera eller använd inte en skadad produkt.
- Följ installationsinstruktionerna som följer med produkten.
- Installera inte produkten i en miljö utan luftinsläpp
Produkten innehåller brandfarlig gas, propan (R290), en gas med hög miljökompatibilitet. Håll eld och antändningskällor borta från produkten. Var försiktig så att du inte skadar kylkretsen som innehåller propan.
- Var alltid försiktig när produkten rör sig eftersom den är tung. Använd alltid skyddshandskar och täckta skor.
- Installera inte och använd inte maskinen på en plats där temperaturen understiger 5 °C eller överstiger 35 °C.
- Golvytan, på vilken produkten ska installeras, måste vara plan, stabil, värmebeständig och ren.
- Kontrollera att luft kan cirkulera mellan produkten och golvet.
- Håll alltid produkten vertikalt när den förflyttas.
- Maskinens bakre yta måste ställas mot en vägg.
- Använd ett vattenpass för att kontrollera att produkten står helt vågrätt när den står på platsen där den skall användas. Om den inte gör det kan du justera fötterna tills den gör det.

2.2 Elektrisk anslutning



WARNING!

Risk för brand och elektriska stötar.

- Anslut stickkontakten till eluttaget först vid slutet av installationen. Kontrollera att stickkontakten är åtkomlig efter installationen.
- Produkten måste jordas.

- Se till att de parametrarna på märkskylten överensstämmer med elnätets elektricitet.
- Använd alltid ett korrekt installerat, stötsäkert och jordat eluttag.
- Använd inte grenuttag eller förlängningsssladdar.
- Dra inte i anslutningsssladden för att koppla bort produkten från eluttaget. Ta alltid tag i stickkontakten.
- Ta inte i anslutningsssladden eller stickkontakten med våta händer.

2.3 Användning



WARNING!

Det finns risk för personskador, elstöt, brand eller skador på produkten.



Varning: Brandrisk/brandfarligt material. Produkten innehåller brandfarlig gas, propan (R290), en gas med hög miljökompatibilitet. Håll eld och antändningskällor borta från produkten. Var försiktig så att du inte skadar kylkretsen som innehåller propan.

- Denna produkt är endast avsedd för hushållsbruk.
- Torka inte skadade plagg som innehåller vaddering eller stoppning.
- Om tvätten har tvättats med ett fläckbortagningsmedel, ska en extra sköljning göras före torkprogrammet.
- Torka endast textilier som är lämpliga att torka i maskinen. Följ anvisningarna på alla klädvårdsetiketter.
- Använd inte kondens/destillatvattnet för att dricka eller laga mat. Det kan orsaka hälsoproblem hos människor och husdjur.
- Sitt eller stå inte på luckan när den är öppen.
- Torka inte genomblöta plagg i produkten.

2.4 Lampa inuti produkten



VARNING!

Risk för personskador föreligger.

- När det gäller lampan/lamporna i denna produkt och reservlampor som säljs separat: Dessa lampor är avsedda att tåla extrema fysiska förhållanden i hushållsapparater, såsom temperatur, vibration, fuktighet eller är avsedda att signalera information om produktens driftsstatus. De är inte avsedda att användas i andra produkter eller som rumsbelysning i hemmet.
- Synlig LED-strålning. Titta inte direkt in i strålen.
- Om du vill byta den inre belysningen kontakter du det godkända servicecentret.

2.5 Underhåll och rengöring



VARNING!

Risk för personskador och skador på produkten föreligger.



Varning: Brandrisk/brandfarligt material. Produkten innehåller brandfarlig gas, propan (R290), en gas med hög miljökompatibilitet. Håll eld och antändningskällor borta från produkten. Var försiktig så att du inte skadar kylkretsen som innehåller propan.

- Spruta inte vatten eller ånga på produkten för att rengöra den.
- Rengör produkten med en fuktig, mjuk trasa. Använd bara milda rengöringsmedel. Använd inte produkter med slipeffekt, skursvampar, lösningsmedel eller metallföremål.
- För att förhindra skador på kylsystemet ska du vara försiktig när du rengör produkten.

2.6 Kompressor



VARNING!

Risk för skador på produkten föreligger.

- Kompressorn och dess system i torktumblaren är fyllda med ett specialmedel som är fritt från fluorklorolkolväte. Detta system måste hålla tätt. En skada på systemet kan orsaka läckage.

2.7 Service

- Kontakta en auktoriserad serviceverkstad för reparation av produkten.
- Använd endast originaldelar.

2.8 Kassering



VARNING!

Risk för kvävning eller skador.



Varning: Brandrisk/risk för materiell skada och skada på produkten.

- Koppla loss produkten från eluttaget och vattentillförseln.
- Klipp av elkabeln nära produkten och kassera den.
- Produkten innehåller brandfarlig gas (R290). Kontakta kommunen för information om hur produkten kasseras korrekt.
- Ta bort luckspärren för att förhindra att barn eller husdjur blir instängda i trumman.
- Kassera produkten i enlighet med lokala föreskrifter för avyttring från WEEE (Waste Electrical and Electronic Equipment).

3. PRODUKTBESKRIVNING

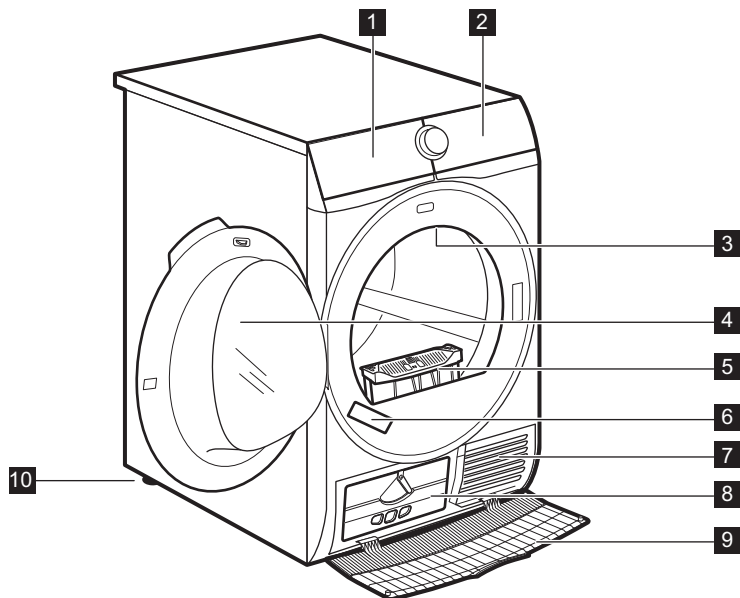

- | | |
|--------------------------------|-------------------------|
| 1 Vattentank | 7 Luftflödeshål |
| 2 Kontrollpanel | 8 Kondensorlock |
| 3 Lampa inuti produkten | 9 Kondensorskydd |
| 4 Produktlucka | 10 Justerbar fot |
| 5 Filter | |
| 6 Typskylt | |

i För enklare hantering kan luckan installeras med öppningen åt båda hållen. (se separat blad).

4. KONTROLLPANEL

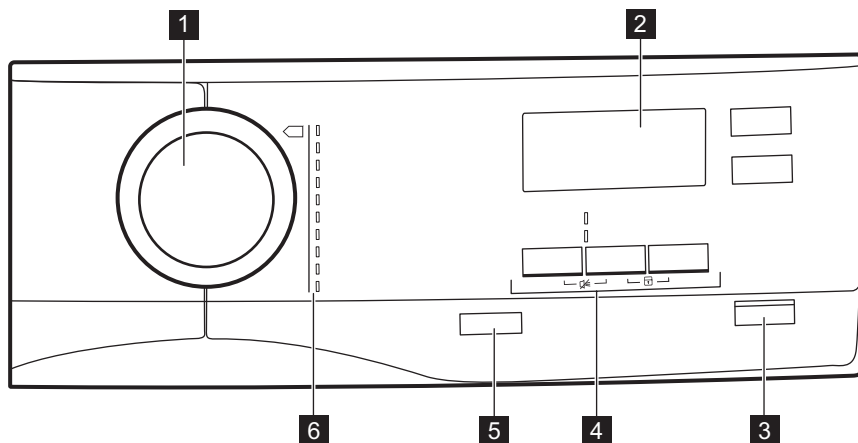











- 1** Programväljare
- 2** Display
- 3** Start/Paus (Start/Pause)-knapp
- 4** Funktioner
- 5** På/Av (On/Off)-knapp
- 6** Program



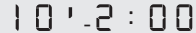



4.1 Display



Symbol som visas på displayen	Symbolbeskrivning
80 kg MAX	maximal tvättmängd
	funktionen fördröjd start på
30' - 20h	val av fördröjd start (30 min - 20 tim.)
1 : 50	programtidsindikering
	ljudsignalen avstängd

Symbol som visas på displayen	Symbolbeskrivning
	barnlås på
	tvättens torrhet: stryktorrt, skåptorrt, skåptorrt +, extra torrt
	indikator: <i>töm vattenbehållaren</i>
	indikator: <i>rengör filtret</i>
	indikator: <i>kontrollera kondensorn</i>
	tidtorkningsfunktion på
	val av tidsprogram (10 min - 2 tim.)
	indikator: <i>torkningsfas</i>
	indikator: <i>skrynkskyddsfas</i>
	indikator: <i>avkylningsfas</i>

5. PROGRAM













Program	Vikt ¹⁾	Egenskaper / Materialmärkning
 Bomull Eco	8,0 kg	Program för att torka bomull med torrhetsgrad "skåptorrt" med maximal energibesparing. / 
Bomull	8,0 kg	Programmet är avsett för att torka bomullsplagg av olika storlek/olika vävning. / 
Syntet	3,5 kg	Syntet och blandade material. / 
Blandat	3 kg	Bomulls- och syntetplagg. / 
Ylle	1 kg	Ylleplagg. Skonsam torkning av tvättbara ylleplagg. Ta omedelbart ut plaggen när programmet är klart.
Siden	1 kg	Siden som kan torkas i torktumlare. / 

Program	Vikt ¹⁾	Egenskaper / Materialmärkning
Lättstruket	1 kg (eller 5 skjortor)	Lättskötta plagg där minimal strykning krävs. Torkresultatet kan skilja sig mellan olika sorters material. Skaka plaggen innan du lägger i dem i maskinen. När programmet är klart ska plaggen tas ut direkt och hängas på hängare. / ☺☺☺
Sängkläder	3 kg	Sängkläder som enkel- och dubbellakan, örngott, påslakan. / ☺☺☺
Täcken	3 kg	Enkla eller dubbla täcken och kuddar (med fjäder-, dun- eller syntetfyllning). / ☺☺☺
Sportkläder	2 kg	Sportkläder, tunna och lätta textilier, mikrofiber, polyester. / ☺☺☺

¹⁾ Den maximala vikten avser torra plagg.

²⁾ Programmet  Bomull Eco är "standardbomullsprogrammet" enligt EU-kommissionens förordning 392/2012. Det är lämpligt att torka normal våt bomullstvätt och det är det mest effektiva programmet vad gäller energi.

5.1 Val av program och funktioner

Program ¹⁾	Tillvalsfunktion			
	Torrhetsgrad (Dryness Level)	Skrynkelskydd (Anti-crease)	Uppfräschning (Refresh)	Tid (Time Dry)
 Bomull Eco	 ²⁾	■		
Bomull	  ⁺ 	■	■	■
Syntet	 	■	■	■
Blandat	 ²⁾	■	■	■
Ylle	 ²⁾			■ ³⁾
Siden	 ²⁾	■		
Lättstruket	 ²⁾	■		
Sängkläder	 ²⁾	■		
Täcken	 ²⁾			





Tillvalsfunktion				
Program ¹⁾	Torrhetsgrad (Dryness Level)	Skrynkelskydd (Anti-crease)	Uppfräschning (Refresh)	Tid (Time Dry)
Sportkläder	 2)	■		

1) Du kan ställa in en eller flera tillvalsfunktioner med programmet.

2) Förinställning

3) Se kapitlet TILLVALSFUNKTIONER: Tid (Time Dry) på Ylle program

5.2 Förbrukningsvärden

Program	Centrifugerad vid / resterande fuktighet	Torktid ¹⁾	Energiförbrukning ²⁾
Bomull Eco 8,0 kg			
 skåptorrt	1400 rpm / 50%	145 min	1,59 kWh
	1000 rpm / 60%	178 min	1,93 kWh
Bomull 8,0 kg			
 stryktorrt	1400 rpm / 50%	110 min	1,18 kWh
	1000 rpm / 60%	140 min	1,45 kWh
Bomull Eco 4,0 kg			
 skåptorrt	1400 rpm / 50%	89 min	0,90 kWh
	1000 rpm / 60%	104 min	1,08 kWh
Syntet 3,5 kg			
 skåptorrt	1200 rpm / 40%	62 min	0,59 kWh
	800 rpm / 50%	81 min	0,79 kWh

1) Vid halvfull tvätt är programtiden kortare och maskinen förbrukar mindre energi.



2) Felaktig omgivningstemperatur och/eller dåligt centrifugerad tvätt kan förlänga programtiden och öka energiförbrukningen.



6. TILLVALSFUNKTIONER

6.1 Torrhetsgrad (Dryness Level)

Det här alternativet ger önskad torrhetsgrad på tvätten. Möjliga alternativ:

 =  =  - klart att strykas - **stryktorrt**.

 =  =  - klart att läggas in i skåpet - **skåptorrt** - aktiverat som standard för programmet.

 -  - klart att läggas undan - skåptorrt +.

 -  - klart att läggas undan - **extra torrt**.

6.2 Skrynkelskydd (Anticrease)

Förlänger skrynkelskyddsfasen (30 minuter) i slutet av torkprogrammet i upp till 120 minuter. Efter torkfasen roterar trumman lite då och då för att förhindra att kläderna blir skrynkliga. Tvätten kan tas ut under skrynkelskyddsfasen.

6.3 Uppfräschning (Refresh)

Uppfräschning av textilier som varit undanlagda. Maximal tvättmängd kan inte överstiga 1 kg.

6.4 Tid (Time Dry)

För bomull, syntet och blandade material. Låter användaren ställa in torktiden från minst 10 minuter till max 2 timmar (i steg om 10 minuter). Med högsta värde på denna inställning försvinner indikatorn för tvättmängd.

 Programmet varar under den inställda torktiden oavsett tvättmängd och hur torr tvätten är.

REKOMMENDATION FÖR TIDSINSTÄLLD TORKNING

10–20 min.	endast sval luft (ingen värme).
20–40 min.	ytterligare torkning för ännu torrare tvätt efter föregående torkprogram.

REKOMMENDATION FÖR TIDSINSTÄLLD TORKNING

>40 min full torkning av mindre tvättmängd än 4 kg, väl centrifugerad (>1 200 varv/min).

6.5 Tid (Time Dry) på Ylle-program

Tillvalsprogram för Ylle-program för att justera den slutliga torrhetsgraden till mer eller mindre torr.

6.6 Fördröjd Start (Delay Start)

 Med denna funktion kan du fördröja starten av ett torkprogram från 30 minuter till max 20 timmar.

1. Ställ in torkprogram och funktioner.
2. Tryck på Fördröjd Start (Delay Start)-knappen flera gånger.

Tiden för fördröjd start visas på displayen (t.ex. **12h** om programmet ska börja efter 12 timmar.)

3. Aktivera Fördröjd Start (Delay Start)-funktionen genom att trycka på Start/Paus (Start/Pause)-knappen.

Tiden till start räknas ner på displayen.

6.7 Signal

Ljudet hörs vid:

- programslut
 - början och slut på skrynkelskyddsfas
- Signalfunktionen är som standard alltid på. Du kan använda den här funktionen för att aktivera eller inaktivera ljudet.

7. FÖRE FÖRSTA ANVÄNDNING

 Bakre trumlåsen tas bort automatiskt när torktummlaren sätts på första gången. Ett oljud kan höras.

- i** Vi rekommenderar att starta något program för första gången utan någon tvätt i några sekunder för att säkerställa att de bakre trumslåsen har tagits bort ordentligt.

För att låsa upp de bakre trumslåsen:

1. Slå på produkten.
 2. Ställ in ett program, vilket som helst.
 3. Tryck på Start/Pausknappen.
- Trumman börjar rotera. Bakre trumslåsen avaktiveras automatiskt.

- i** Om trumman fortfarande inte roterar, släpp de bakre trumslåsen manuellt (använd medföljande nyckel).

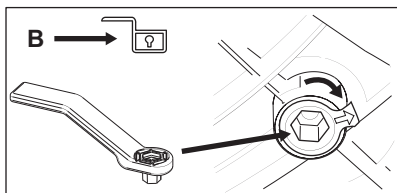
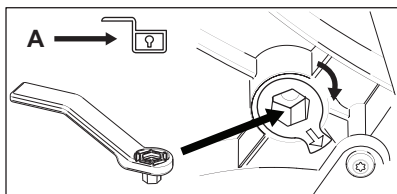
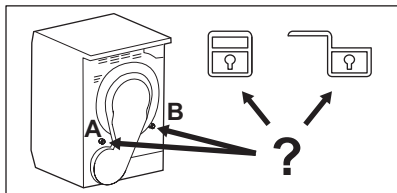

Innan du använder produkten för att torka plagg:

- Rengör torktumlartumman med en fuktig trasa.
- Starta ett program på en timme med fuktig tvätt.

- i** I början av torkprogrammet (de första 3-5 min.) kan ljudnivån vara något högre. Detta beror på att kompressorn startar. Det är helt normalt för kompressordrivna apparater som kylskåp och frysar.

7.1 Konstig lukt

Det är för tätt packat.

När du plockar upp produkten luktar den konstigt. Detta är helt normalt för nya produkter.

Den är tillverkad av flera olika material och när dessa sätts samman kan det uppstå en ovanlig lukt.

Efter några torkningsprogram försvinner lukten.

7.2 Buller

- i** Olika typer av ljud kan höras under torkningsprogrammet. Det är normala driftsljud.

När kompressorn är igång.

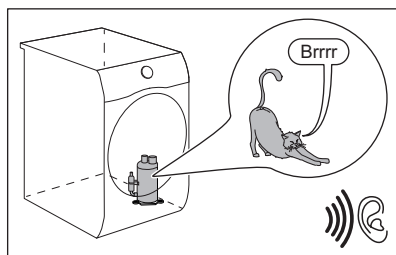

Trumman som roterar.

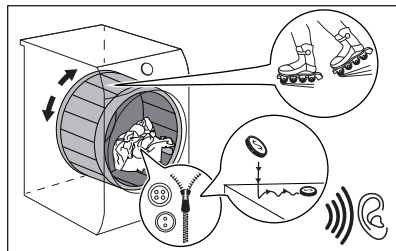

Fläktar som går.

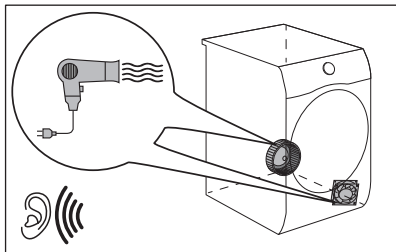

Pumpen som är igång och kondens som förflyttas till behållaren.

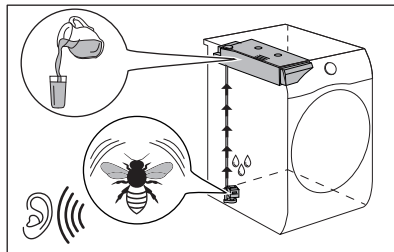

8. DAGLIG ANVÄNDNING

8.1 Förbereda tvätten



Ofta blir kläderna skrynkliga eller snor ihop sig efter tvätt. Att torka kläder som har snott sig är ineffektivt. För att säkerställa korrekt luftflöde och till och med torkning rekommenderas att skaka och stoppa in plaggen ett efter ett till torktummlaren.

För att säkerställa korrekt torkningsprocess:

- Stäng dragkedjorna.
- Knäpp knapparna på påslakanen.
- Låt inte lösa band trassla sig (t.ex. på förkläden). Knyt ihop dem innan du startar programmet.
- Töm alla fickor på föremål.
- Om plagget har ett innerfoder av bomull ska plagget vändas ut och in. Bomullssidan ska alltid vara vänd utåt.

- Ställ alltid in programmet som passar för typen av tvätt.
- Tvätta inte ljusa och mörka färger ihop.
- Använd ett lämpligt program för vit-/kulör tvätt, jersey och stickat för att förhindra att plaggen krymper.
- Överskrid inte maximal tvättmängd som finns i programkapitlet eller som visas på displayen.
- Torktumla endast tvätt som klarar av att torktumlas. Se instruktionerna på plaggens klädvårdsetiketter.
- Torka inte stora och små plagg tillsammans. Små plagg kan fastna i större plagg och därmed inte torkas.
- Skaka större textilier innan de stoppas in i torktummlaren. Det är för att undvika att fukt ligger kvar inuti plagget efter torkprogrammet.

Klädvårdsmärkning	Beskrivning
<input type="checkbox"/>	Tvätten är lämplig för torktumling.
<input type="checkbox"/>	Tvätten är lämplig för torktumling vid högre temperaturer.
<input type="checkbox"/>	Tvätten är lämplig för torktumling endast vid lägre temperaturer.
<input checked="" type="checkbox"/>	Plagget är inte lämplig för torktumling.

8.2 Lägga i tvätt



FÖRSIKTIGHET!

Se till att tvätten inte fastnar mellan luckan och gummitätningen.

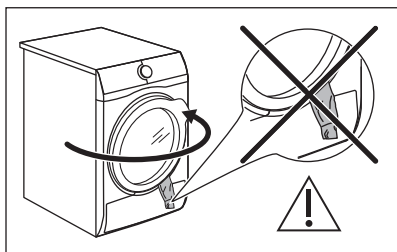

1. Öppna luckan.
2. Lägg i tvätten plagg för plagg.
3. Stäng luckan.

8.3 Slå på maskinen

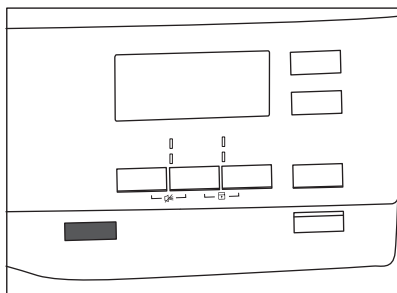

För att slå på maskinen:

Tryck på På/Av (On/Off)-knappen. Om maskinen är påslagen lyser vissa lampor på displayen.

8.4 Inställning av program

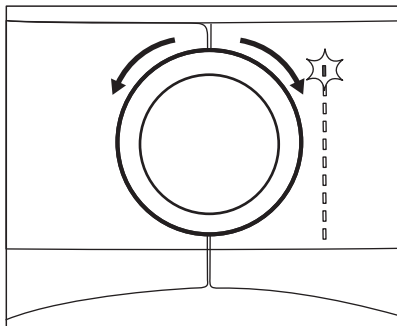

Vrid programväljaren för att ställa in programmet.

Den ungefärliga programtiden visas på displayen.



Den verkliga torktiden beror på vilken typ av tvätt (vikt och sammansättning), rumstemperaturen och fuktigheten på tvätten efter centrifugeringsfasen.

8.5 Tillvalsfunktion

Du kan ställa in en eller flera specialfunktioner med programmet.

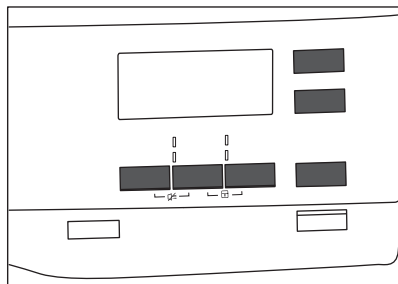

För att aktivera eller avaktivera ett alternativ, tryck på respektive knapp eller en kombination av två knappar. respektive symbol visas på displayen eller så tänds kontrollampen ovanför respektive knapp.

8.6 Barnlås

Barnlåset kan ställas in så att barn inte kan leka med maskinen. Barnlåset spärrar alla touchknappar och programväljaren (den här funktionen låser inte På/Av (On/Off)-knappen).

Du kan aktivera Barnlåset:

- innan du trycker på **Start/Paus (Start/Pause)**-knappen - maskinen kan inte starta
- när du har tryckt på **Start/Paus (Start/Pause)**-knappen - val av program och funktion är avaktiverad.

Aktivering av Barnlåsfunktionen:

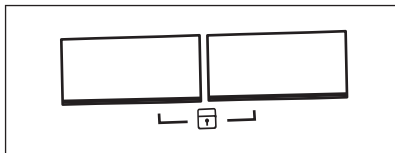

1. Slå på torktumlaren.
2. Välj ett av de tillgängliga programmen.
3. Tryck och håll inne 2 knappar samtidigt.

Symbolen  visas på displayen.

4. För att avaktivera barnlåset, tryck på knapparna ovanför igen tills symbolen försvinner.

8.7 Starta ett program

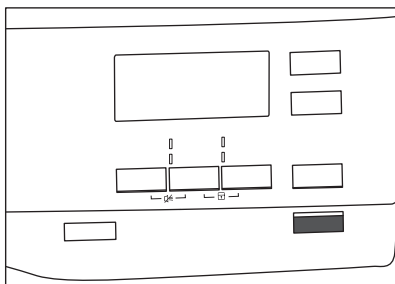

För att starta programmet:

Tryck på **Start/Paus (Start/Pause)**-knappen.

Maskinen startar och lampan ovanför knappen slutar blinka och lyser med ett fast sken.

8.8 Ändra program

Ändra ett program:

1. Tryck på På/Av (On/Off)-knappen för att stänga av produkten.
2. Tryck på På/Av (On/Off)-knappen igen för att sätta på produkten.
3. Ställ in ett nytt program.

8.9 Program slut

-  Rengör filtret och töm vattenbehållaren efter varje torkprogram. (Se kapitlet **UNDERHÅLL OCH RENGÖRING.**)

Om torkprogrammet är klart visas -symbolen på displayen. Om Signalfunktionen är aktiverad avges en ljudsignal periodiskt i ungefär en minut.

-  Om du inte stänger av maskinen startar skrynkelskyddsfasen (inte aktiverad med alla program).

En blinkande -symbol anger att antiskynkelfasen startar. Tvätten kan tas ut under denna fas.

Ta ut tvätten:

1. Tryck på På/Av (On/Off)-knappen i två sekunder för att stänga av maskinen.
2. Öppna luckan.
3. Plocka ur tvätten.
4. Stäng luckan.

Möjliga orsaker till icke tillfredsställande torkningsresultat:

- Otillräckliga inställningar av standardtorrhetsnivån. Se kapitlet *Justering av standardtorrhetsnivån*
- Omgivningstemperaturen är för låg eller för hög. Optimal rumstemperatur är mellan 18 °C - 25 °C.

9. RÅD OCH TIPS

9.1 Miljötips

- Centrifugera tvätten väl före torkning.
- Fyll inte maskinen mer än vad som anges i programöversikten.
- Rengör filtret efter varje torkprogram.
- Använd inte sköljmedel vid tvätt om tvätten ska torktumlas. Tvätten blir automatiskt mjuk i torktumlaren.

- Vattnet från vattenbehållaren kan användas för att stryka kläderna. Vattnet måste först filtreras för att eliminera rester av textild fibrer (ett vanligt kaffefilter kan användas).
- Håll alltid ventilationsöppningarna på maskinens undersida fria.
- Se till att det finns bra luftflöde där maskinen ska placeras.

9.2 Justering av standardtorrhetsnivån

Ändra den fabriksinställda torrhetsnivån:

1. Slå på produkten.
2. Vänta i ungefär 8 sekunder.
3. Välj ett av de tillgängliga programmen.
4. Tryck och håll samtidigt in knapparna **Torrhetsgrad (Dryness Level)** och **Uppfräschning (Refresh)**.

En av symbolerna visas på displayen:

- Maximal torrhetsnivå

- Extra torr

- Standard torr

5. Tryck på **Start/Paus (Start/Pause)**-knappen upprepade gånger tills du når önskad torrhetsnivå.

Torrhets-grad	Displaysymbol
Maximal torrhetsnivå	+ [0 _]
Extra torr	+ [0 =]
Standard-torr	[0 E]

6. Du memorerar inställningen genom att samtidigt trycka på och hålla nere

knapparna **Torrhetsgrad (Dryness Level)** och **Uppfräschning (Refresh)** i ca två sekunder.

9.3 Avaktivera vattenbehållarens indikator

Vattenbehållarens indikator är som standard påslagen. Den börjar lysa i slutet av ett torkprogram eller under ett program om vattenbehållaren är full. Om tömningskitet är installerat, töms vattenbehållaren automatiskt och indikatorn är släckt hela tiden.

Stänga av indikatorn:

1. Slå på produkten.
2. Vänta i ungefär 8 sekunder.
3. Välj ett av de tillgängliga programmen.
4. Tryck på och håll samtidigt in knapparna **Uppfräschning (Refresh)** och **Tid (Time Dry)**.

En av två konfigurationer är möjliga:

- Töm vattentank-indikatorn: är påslagen om symbolen visas - vattenbehållarens indikator **lyser** hela tiden
- Töm vattentank-indikatorn: är avslagen om symbolen visas - vattenbehållarens indikator är **släckt** hela tiden

10. SKÖTSEL OCH RENGÖRING

10.1 Rengöring av filtret



Filtret samlar upp ludd under torkprogrammet.



För att uppnå bästa torkningsresultat ska filtret rengöras regelbundet eftersom ett täppt filter leder till längre cykler och ökad energiförbrukning. Använd handen för att rengöra filtret och vid behov en dammsugare.



FÖRSIKTIGHET!

Undvik att använda vatten för att rengöra filtret. Släng istället luftet i papperskorgen (undvik att släppa ut plastfibrer i avloppsvattnet).

1. Öppna luckan. Dra filtret uppåt.

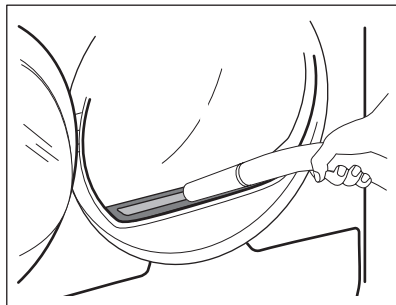
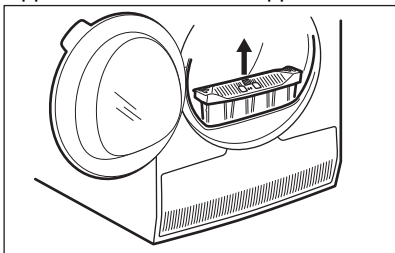

2. Tryck på haken för att öppna filtret.

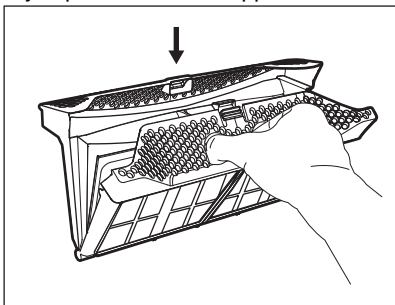

3. Ta bort luftet med handen från alla filtrets inre delar.

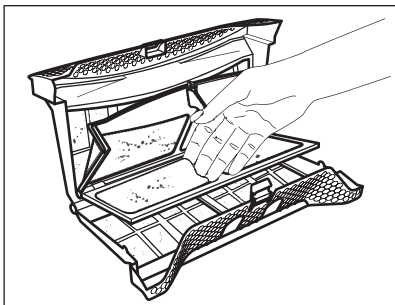

Släng luftet i papperskorgen.

4. Vid behov, rengör filtret med en dammsugare. Stäng filtret.
5. Ta vid behov bort luftet från filterhållaren och packningen. Du kan använda en dammsugare. Sätt tillbaka filtret i filterhållaren.

10.2 Tömning av vattenbehållaren

Töm vattenbehållaren efter varje torkprogram.

För tömning av vattenbehållaren:

1. Dra ut vattenbehållaren och håll den i horisontellt läge.

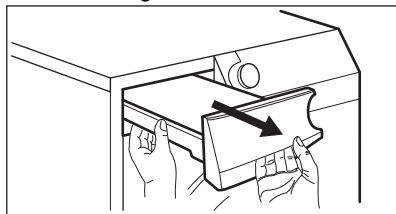

2. Dra ut plastanslutningen och töm vattenbehållaren i en diskho eller motsvarande kärl.

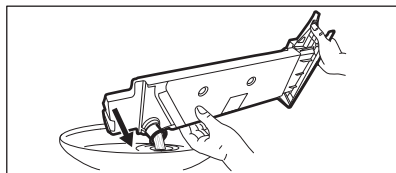

3. Skjut in plastanslutningen igen och sätt tillbaka vattenbehållaren.
4. Tryck på knappen Start/Paus (Start/ Pause) för att fortsätta programmet.

10.3 Rengöring av kondensorn



WARNING!

Rör inte metallytan med händerna. Risk för personskador föreligger. Använd skyddshandskar. Var försiktig vid rengöring så att inte metallytan skadas.

Inspektera:

1. Öppna luckan. Dra filtret uppåt.

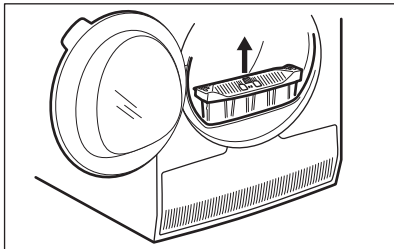

2. Öppna kondensorskyddet.

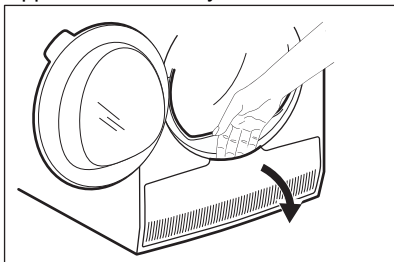

3. Vrid spaken för att låsa upp kondensorlocket.

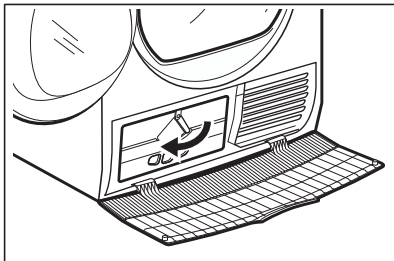

4. Sänk kondensorlocket.

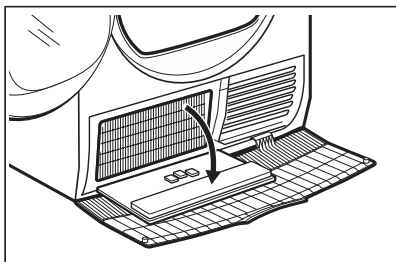

5. Ta vid behov bort ludd från kondensorn och dess utrymme. Du kan använda en våt duk och/eller en dammsugare med borsten.

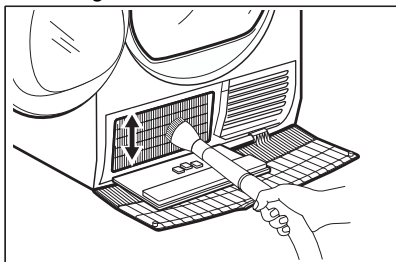

6. Stäng kondensorlocket.
7. Vrid spaken tills den klickar i position.
8. Sätt tillbaka filtret.

10.4 Rengöra fuktighetsensorn



FÖRSIKTIGHET!

Risk att fuktighetsensorn skadas. Använd inte slipmedel eller stålull för att rengöra sensorn.

För bästa torkresultat är produkten utrustad med en fuktighetsensorn i metall. Den sitter på insidan av luckan.

För lång användningstid kan göra att sensorns yta bli smutsig, vilket försämrar torkprestandan.

Vi rekommenderar att du rengör sensorn minst 3 eller 4 gånger eller om du märker att torkningseffekten minskar.

För att rengöra kan du använda den hårdare sidan av disk-/tvättsvampen och lite vinäger eller diskmedel.

Rengöring av sensorn:

1. Öppna luckan.
2. Rengör ytorna på fuktighetssensorn genom att torka av metallytan flera gånger.

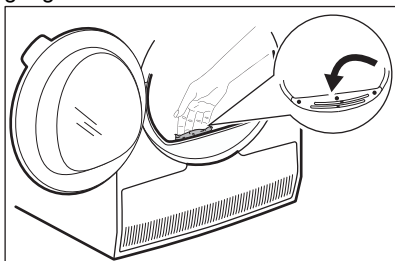

10.5 Rengöring av trumman



VARNING!

Koppla från maskinen innan den rengörs.

Använd ett vanligt mildt rengöringsmedel för att rengöra insidan av trumman och trumbladen. Torka de rengjorda ytorna med en mjuk duk.



FÖRSIKTIGHET!

Använd inte slipmedel eller stålull i trumman.

10.6 Rengöring av kontrollpanelen och höljet

Använd ett vanligt rengöringsmedel för att rengöra kontrollpanelen och höljet.

Rengör med en fuktad duk. Torka de rengjorda ytorna med en mjuk duk.



FÖRSIKTIGHET!

Rengör inte produkten med möbelrengöringsmedel eller rengöringsmedel som kan orsaka korrosion.

10.7 Rengöring av luftflödeshål

Använd en dammsugare för att ta bort ludd från luftflödeshålen.

11. FELSÖKNING



VARNING!

Se säkerhetsavsnitten.

11.1 Felkoder

Produkten startar inte eller stannar under drift.

Prova först att hitta en lösning på problemet (se tabellen). Kontakta auktoriserat servicecenter om problemet fortsätter.



VARNING!

Stäng av produkten innan du gör någon kontroll.

Vid mer omfattande problem hörs en ljudsignal, displayen visar en larmkod och Start/Paus-knappen blinkar kontinuerligt:

Möjlig orsak	Möjlig orsak	Lösning
E5A	Produktens motor är överhettad. För mycket tvätt eller att något fastnat i trumman.	Programmet var inte klart. Ta bort tvätten från trumman, ställ in programmet och starta om programmet.

Möjlig orsak	Möjlig orsak	Lösning
E97	Internt fel. Ingen kommunikation mellan produktens elektriska element.	Programmet avslutades inte ordentligt eller stoppades för tidigt. Stäng av maskinen och sätt på den igen. Om larmkoden visas igen, kontakta ett auktoriserat servicecenter.
EH0	Strömförsörjningen är instabil.	När produkten visar EH0 , vänta tills strömförsörjningen är stabil och tryck sedan på start. Om produkten pausar programmet utan någon indikation, tryck på programstart. Om varningen visas, kontrollera nätkabeln/uttaget eller strömförsörjningen.

Avaktivera och aktivera produkten om andra felkoder visas på displayen. Kontakta auktoriserat servicecenter om problemet fortsätter.

Vid ett annat problem med torktumlaren, se tabellen nedan för möjliga lösningar.

11.2 Felsökning

Problem	Möjlig orsak	Lösning
Torktumlaren fungerar inte.	Torktumlaren är inte ansluten till elnätet.	Sätt i kontakten i uttaget. Kontrollera säkringen i säkringskåpet (hushets installation).
	Luckan är öppen.	Stäng luckan.
	På/Av (On/Off)-knappen trycktes inte in.	Tryck på På/Av (On/Off)-knappen.
	Start/Paus (Start/Pause)-knappen trycktes inte in.	Tryck på Start/Paus (Start/Pause)-knappen.
	Produkten är i standby-läge.	Tryck på På/Av (On/Off)-knappen.

Problem	Möjlig orsak	Lösning
Otillfredsställande torkresultat.	Fel programval.	Välj ett lämpligt program. ¹⁾
	Filtret är igentäppt.	Rengör filtret. ²⁾
	Torrhetsgrad (Dryness Level)-alternativ ställdes in på  stryktorrt. ³⁾	Ändra Torrhetsgrad (Dryness Level)-alternativet till högre nivå.
	För mycket tvätt i trumman.	Överskrid inte högsta tillåtna tvättmängd.
	Ventileringshålen är igentäppta.	Rengör ventileringshålen längst ner på produkten.
	Smuts på trummans fuktsensor.	Rengör trummans främre yta.
	Torrhetsnivån ställdes inte in på önskad nivå.	Justera torrhetsnivån. ⁴⁾
Luckan går inte att stänga	Kondensorn är igentäppt.	Rengör kondensorn. ²⁾
	Filtret är inte korrekt isatt.	Sätt filtret i rätt läge.
Det går inte att ändra programmet eller tillvalsfunktionen.	Tvätten har fastnat mellan luckan och tätningen.	Ta bort plaggen och stäng luckan.
	När programmet har startat går det inte att ändra program eller tillvalsfunktion.	Stäng av och sätt på torktummlaren. Ändra program eller tillvalsfunktion.
Det går inte att välja en tillvalsfunktion. En ljudsignal hörs.	Funktionen du försöker aktivera finns inte med valt program.	Stäng av och sätt på torktummlaren. Ändra program eller tillvalsfunktion.
Lyset fungerar inte i trumman	Trasig trumbelysning.	Kontakta servicecentret om du vill byta trumbelysningen.
Oväntad varaktighet av programmet på displayen.	Torktiden räknas ut efter mängden tvätt och hur fuktig den är.	Detta sker automatiskt - produkten fungerar som den ska.
Ett program är avaktiverat.	Vattenbehållaren är fylld.	Töm vattenbehållaren genom att trycka på Start/Paus (Start/Pause)-knappen. ²⁾

Problem	Möjlig orsak	Lösning
För kort torkprogram.	För lite tvätt.	Välj tidsprogram. Tidsvärdet måste vara relaterat till tvättmängden. För att torka ett plagg eller en liten mängd tvätt rekommenderar vi kortare torktid.
	Tvätten är för torr.	Välj lämpligt tidsprogram eller högre torrhetsgrad (t.ex. ☀️ <i>extra torr</i>)
Torkprogrammet tar för lång tid ⁵⁾	Filtret är igentäppt.	Rengör filtret.
	För stor tvättmängd.	Överskrid inte högsta tillåtna tvättmängd.
	Tvätten är inte tillräckligt centrifugerad.	Centrifugera tvätten ordentligt i tvättmaskinen.
	Rumstemperaturen är för låg eller för hög - det är inget fel på produkten.	Se till att rumstemperaturen är högre än +5 °C och lägre än +35 °C. Optimal rumstemperatur för bästa torkresultat är mellan 18°-25 °C.

1) Följ programbeskrivningen - se kapitlet PROGRAM.

2) Se kapitlet *UNDERHÅLL OCH RENGÖRING*.

3) Endast torktumlare med Torrhetsgrad (Dryness Level)-alternativ.

4) Se kapitlet RÅD OCH TIPS.

5) OBS! Efter maximalt 5 timmar avslutas torkprogrammet automatiskt.

11.3 Möjliga orsaker till icke tillfredsställande torkningsresultat:

- Filtret är igentäppt. Igentäppt filter gör torkningen ineffektiv.
- Luftflödeshålen är igentäppta.
- Fukthetssensorn är smutsig.

- Trumman är smutsig.
- Otillräckliga inställningar av standardtorrhetsnivån. Se kapitlet *Justering av standardtorrhetsnivån*
- Omgivningstemperaturen är för låg eller för hög. Optimal rumstemperatur är mellan 18 °C - 25 °C.

12. TEKNISKA DATA

Höjd x Bredd x Djup	850 x 596 x 638 mm (max. 663 mm)
Max. djup med öppen lucka	1108 mm
Max. djup med öppen lucka	958 mm
Justerbar höjd	850 mm (+15 mm - justering av fötterna)
Trummans volym	118 l
Maximal tvättmängd	8,0 kg

Märkspänning	230 V
Frekvens	50 Hz
Ljudeffektnivå	66 dB
Total effekt	800 W
Energieffektivitetsklass	A++
Energiförbrukning med standardprogram för bomull och helt fylld maskin. ¹⁾	1,93 kWh
Energiförbrukning med standardprogram för bomull och halvfylld maskin. ²⁾	1,08 kWh
Årlig energiförbrukning ³⁾	234,7 kWh
Energiförbrukning i viloläge ⁴⁾	0,50 W
Energiförbrukning i avstängt läge ⁴⁾	0,50 W
Användningsmiljö	Hushåll
Tillåten omgivningstemperatur	+5 till +35 °C
Skyddslocket ger skydd mot inträngning av fasta partiklar och fukt, med undantag för om lågspänningsutrustningen inte är fukt-kyddad	IPX4
Gasbeteckning	R290
Vikt	0,140 kg

1) Enligt EN 61121. 8,0 kg bomull centrifugerad vid 1 000 varv/minut.

2) Enligt EN 61121. 4,0 kg bomull centrifugerad vid 1 000 varv/minut.

3) Energiförbrukning i kWh per år, baserad på 160 torkcykler med standardprogram bomull vid full och halv maskin, och förbrukning i lågeffektlägena. Faktisk energiförbrukning per program beror på hur maskinen används (BESTÅMMEELSE (EU) nr 392/2012).

4) Med hänvisning till EN 61121.

Informationen i tabellen ovan är i enlighet med EU-kommissionens förordning 392/2012 om genomförande av direktiv 2009/125/EC.

13. TILLBEHÖR

13.1 Pelarsats

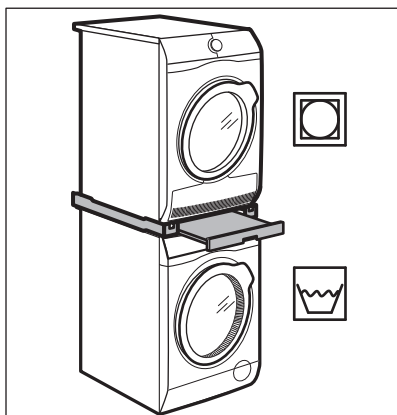

Tillbehörets namn: SKP11GW, STA9GW

Finns att köpa hos närmaste auktoriserade återförsäljare.

Pelarsatsen kan endast användas mellan tvättmaskiner och torktumlare som anges i häftet. Se bifogat häfte.

Läs nogga igenom anvisningarna som medföljer tillbehöret.

13.2 Avloppssats

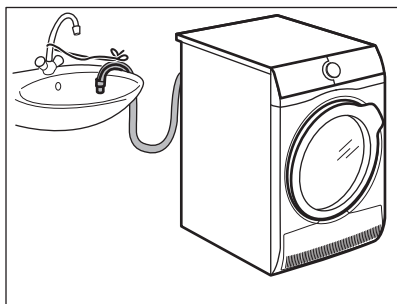

Tillbehörets namn: DK11.

Finns hos din auktoriserade återförsäljare (kan medfölja några typer av torktumlare)

För grundlig tömning av kondenserat vatten i ett handfat, avlopp, ränna, etc. Efter installationen töms vattenbehållaren automatiskt. Vattenbehållaren måste vara i maskinen.

Den installerade slangen måste vara minst 50 cm till högst 1 meter från golvnivån. Slangen får inte ligga i en ögla. Korta av slangens längd vid behov.

Läs nogga igenom anvisningarna som medföljer tillbehöret.

14. PRODUKTINFORMATIONSBLAD MED HÄNVISNING TILL E.U. REGEL 1369/2017

Produktinformationsblad

Varumärke

AEG

Modell	T7DEP832E PNC916098990 T7DSB831E PNC916098991
Nominell kapacitet i kg	8,0
Frånluftstumlare eller kondensumlare	Kondensor
Energieffektivitetsklass	A++
Energiförbrukning i kWh per år, baserad på 160 torkcykler med standardprogram bomull vid full och halv maskin, och förbrukning i lågeffektlägena. Den faktiska energiförbrukningen per cykel beror på hur maskinen används.	234,7
Automatisk torktumlare eller icke-automatisk torktumlare	Automatisk
Energiförbrukning för standardprogram bomull vid full maskin, uttryckt i kWh	1,93
Energiförbrukning för standardprogram bomull vid halv maskin, uttryckt i kWh	1,08
Effektförbrukning vid frånläge i W	0,50
Effektförbrukning i viloläge, uttryckt i W	0,50
Vilolägets varaktighet, uttryckt i minuter	10
"Standardprogram bomull" använt vid full och halv maskin är det standardprogram som informationen på etiketten och informationsbladet hänför sig till, att detta program är avsett för torkning av normalvåt bomullstvätt och att det är det effektivaste programmet när det gäller energiförbrukning för bomull.	
Den viktade programtiden för "standardprogram bomull vid full och halv maskin" i minuter	136
Programtiden för "standardprogram bomull vid full maskin" i minuter	178
Programtiden för "standardprogram bomull vid halv maskin" i minuter	104
Kondensationseffektivitetsklass på en skala från G (minst effektiv) till A (effektivast)	B
Genomsnittlig kondensationseffektivitet för standardprogram bomull vid full maskin, uttryckt i procent.	81
Genomsnittlig kondenserings effektivitet av standard bomullsprogram vid halvfull maskin i procent	81
Viktad kondenserings effektivitet för "standard bomullsprogram vid full och halvfull maskin"	81

Ljudeffektnivå, uttryckt i dB	66
Inbyggd maskin J/N	Nej

Informationen i tabellen ovan är i enlighet med EU-kommissionens förordning 392/2012 om genomförande av direktiv 2009/125/EC.

15. MILJÖSKYDD

Återvinn material med symbolen .
Återvinn förpackningen genom att placera den i lämpligt kärl. Bidra till att skydda vår miljö och vår hälsa genom att återvinna avfall från elektriska och elektroniska produkter. Släng inte

produkter märkta med symbolen  med hushållsavfallet. Lämna in produkten på närmaste återvinningsstation eller kontakta kommunkontoret.

www.aeg.com/shop



136970920-A-452020



AEG