

▶ T7DEP832E
T7DSB831E

DA **Brugsanvisning** 2
Tørretumbler
NO **Bruksanvisning** 29
Tørketrommel

USER MANUAL



AEG

INDHOLDSFORTEGNELSE

1. OM SIKKERHED.....	3
2. SIKKERHEDSANVISNINGER.....	6
3. PRODUKTBESKRIVELSE AF APPARATET.....	8
4. BETJENINGSPANEL.....	9
5. PROGRAM.....	10
6. TILVALG.....	12
7. FØR FØRSTE ANVENDELSE.....	13
8. DAGLIG BRUG.....	15
9. RÅD OG TIPS.....	17
10. VEDLIGEHOLDELSE OG RENGØRING.....	18
11. FEJLFINDING.....	21
12. TEKNISKE DATA.....	24
13. TILBEHØR.....	26
14. PRODUKTINFORMATIONSAK I REFERENCE TIL EU-FORORDNING 1369/2017.....	26

FOR PERFEKTE RESULTATER

Tak, fordi du valgte dette produkt fra AEG. Vi har skabt det, så du kan nyde en uovertruffen funktionsevne i mange år med nyskabende teknologi, der gør livet lettere – funktioner, som du ikke finder i almindelige apparater. Brug et par minutter på at læse mere – så du kan få det bedste ud af det.

Besøg vores hjemmeside for at:



Få rådgivning, brochurer, fejlfinding, service- og reparationsinformation:
www.aeg.com/support



Få bedre service ved at registrere dit produkt:
www.registeraeg.com



Køb tilbehør, forbrugsvarer og originale reservedele til dit produkt:
www.aeg.com/shop

KUNDEPLEJE OG SERVICE

Brug altid originale reservedele.

Sørg for at have følgende data tilgængelig, når du kontakter service: Model, PNC, Serienummer.

Du finder oplysningerne på maskinens typeskilt.

 Advarsel/Forsigtig-Sikkerhedsanvisninger

 Generelle oplysninger og gode råd

 Miljøoplysninger

Ret til ændringer uden varsel forbeholdes.

1. OM SIKKERHED

Læs brugsanvisningen grundigt, før du påbegynder installationen og ibrugtagningen af dette apparat. Producenten påtager sig intet ansvar for eventuelle skader, der er resultatet af forkert installation eller brug. Opbevar altid brugsanvisningen på et sikkert og tilgængeligt sted til senere opslag.



- Læs de medfølgende anvisninger.



Advarsel: Risiko for brand/ brandbart materiale. Dette apparat indeholder brændbar gas, propan (R290), en gas med høj biologisk nedbrydelighed. Hold ild og antændelseskilder væk fra apparatet. Vær omhyggelig med ikke at forårsage skade på kølekredsløbet, der indeholder propan.

1.1 Sikkerhed for børn og andre udsatte personer



ADVARSEL!

Risiko for kvælning, personskade eller permanent invaliditet.

- Apparatet kan bruges af børn fra 8 år og opefter samt af personer med nedsat fysisk, sensorisk eller psykisk funktionsevne, eller som mangler den nødvendige erfaring eller viden, hvis de er under opsyn eller er blevet instrueret i at bruge apparatet på en sikker måde samt forstår de medfølgende farer.
- Børn mellem 3 og 8 år og personer med omfattende og komplekst handicap skal holdes på afstand af apparatet, medmindre de overvåges konstant.
- Børn på under 3 år skal holdes på afstand af apparatet, med mindre de overvåges konstant.
- Børn må ikke lege med apparatet.
- Opbevar al emballage utilgængeligt for børn, og bortskaf det korrekt.
- Opbevar vaskemidler utilgængeligt for børn.

- Lad ikke børn og husdyr komme tæt på maskinen, mens lågen er åben.
- Hvis apparatet har en børnesikring, skal den aktiveres.
- Børn må ikke udføre rengøring og vedligeholdelse på apparatet uden opsyn.

1.2 Generel sikkerhed

- Apparatets specifikationer må ikke ændres.
- Hvis tørretumbleren anbringes ovenpå en vaskemaskine, så brug stablepladen. Stablesættet, der kan fås hos din autoriserede forhandler, må kun bruges med det apparat, der er angivet i vejledningen, som fulgte med tilbehøret. Læs den omhyggeligt inden installation (se installationsbrochuren).
- Apparatet kan monteres som fritstående eller under et køkkenbord med korrekt plads (se installationsbrochuren).
- Installér ikke apparatet bag en dør, der kan låses, en skydedør eller en dør med et hængsel på den modsatte side, der ville forhindre apparatets låge i at åbne helt.
- Ventilationsåbningen i bunden må ikke tildækkes af et gulvtæppe, måtte eller anden gulvbelægning.
- **FORSIGTIG:** Apparatet må ikke forsynes gennem en ekstern kontaktnordning, som f.eks. en timer, eller være sluttet til et kredsløb, der regelmæssigt tændes og slukkes af et forsyningsværk.
- Sæt først netstikket i stikkontakten ved installationens afslutning. Sørg for, at der er adgang til elstikket efter installationen.
- Sørg for god ventilation i rummet, hvor apparatet er installeret, så der ikke kan dannes gasser i rummet fra andre apparater, der bruger gas eller andre brændstoffer, herunder åbne ildsteder.
- **ADVARSEL:** Installer ikke apparatet i et miljø uden luftudveksling.
Dette apparat indeholder brændbar gas, propan (R290), en gas med høj biologisk nedbrydelighed.

Hold ild og antændelseskilder væk fra apparatet. Vær omhyggelig med ikke at forårsage skade på kølekredsløbet, der indeholder propan.

- ADVARSEL: Der skal være frit gennemtræk gennem udluftninger, både i apparatets kabinet og i et evt. indbygningselement.
- ADVARSEL: Undgå at beskadige kølekredsløbet.
- Hvis strømforsyningskablet er beskadiget, skal det af sikkerhedsmæssige grunde udskiftes af producenten, et autoriseret servicecenter eller en tekniker for at undgå elektrisk stød.
- Undlad at overskride den maksimale fyldning på 8,0 kg (se kapitlet "Programtabel").
- Brug ikke apparatet, hvis tøj har været tilsmudset med industrikemikalier.
- Tør fnug eller rester fra emballage væk, der har ophobet sig omkring apparatet.
- Brug ikke maskinen uden et filter. Rengør fnugfilteret inden og efter hver brug.
- Tør ikke uvasket tøj i tørretumbleren.
- Hvis tøjet er tilsmudset med substanser som for eksempel madolie, acetone, alkohol, benzin, petroleum, pletfjerner, terpentiner, voks og voks fjerner, skal det vaskes i varmt vand tilsat ekstra vaskemiddel, før det tørres i tørretumbleren.
- Genstande som skumgummi (latexgummi), badehætter, vandtætte tekstiler, ting med gummibagside og tøj eller puder forsynet med skumgummiindlæg må ikke tørres i tørretumbleren.
- Skyllemidler eller lignende produkter må kun bruges som angivet i vejledningen fra produktets producent.
- Fjern alle genstande fra tøjet, som kunne være en kilde til antændelse, f.eks. lighterer eller tændstikker.
- ADVARSEL: Stands aldrig tørretumbleren, før tørreprogrammet er helt slut, medmindre alt tøjet hurtigt tages ud og breddes ud, så varmen kan slippe væk.

- Sluk for apparatet, og tag netstikket ud af kontakten inden nogen som helst form for vedligeholdelse.

2. SIKKERHEDSANVISNINGER

2.1 Installation



Advarsel: Risiko for brand/brandbart materiale.

- Fjern al emballagen.
- Undlad at installere eller bruge et beskadiget apparat.
- Følg installationsvejledningen, der følger med apparatet.
- Installer ikke apparatet i et miljø uden luftudveksling
Dette apparat indeholder brændbar gas, propan (R290), en gas med høj biologisk nedbrydelighed. Hold ild og antændelseskilder væk fra apparatet. Vær omhyggelig med ikke at forårsage skade på kølekredsløbet, der indeholder propan.
- Vær altid forsigtig, når du flytter apparatet, da det er tungt. Brug altid sikkerhedshandsker og lukket fodtøj.
- Stil eller brug ikke apparatet et sted, hvor temperaturen kan komme under 5 °C eller over 35 °C.
- Gulvarealet, hvorpå apparatet skal installeres, skal være fladt, stabilt, varmebestandigt og rent.
- Sørg for, at der er luftcirkulation mellem apparatet og gulvet.
- Hold altid apparatet lodret, når det flyttes.
- Apparats bagside skal anbringes mod en væg.
- Når apparatet står i den endelige position, kontrolleres det, at det er korrekt i vater. Skru benene op og ned i overensstemmelse hermed.

2.2 Tilslutning, el



ADVARSEL!

Risiko for brand og elektrisk stød.

- Sæt først netstikket i stikkontakten ved installationens afslutning. Sørg for, at der er adgang til elstikket efter installationen.

- Apparatet skal tilsluttes strøm m/jord, jvf. Stærkstrømsreglementet.
- Sørg for, at parametrene på typeskiltet er kompatible med nettilslutningens elektriske mærkeværdier.
- Brug altid en korrekt monteret lovlig stikkontakt.
- Brug ikke multistikadaptere og forlængerledninger.
- Undgå at slukke for apparatet ved at trække i netledningen. Tag altid selve netstikket ud af kontakten.
- Undgå at berøre netledningen eller netstikket, hvis du har våde hænder.

2.3 Brug



ADVARSEL!

Risiko for personskade, elektrisk stød, brand, forbrændinger eller skade på apparatet.



Advarsel: Risiko for brand/brandbart materiale. Dette apparat indeholder brændbar gas, propan (R290), en gas med høj biologisk nedbrydelighed. Hold ild og antændelseskilder væk fra apparatet. Vær omhyggelig med ikke at forårsage skade på kølekredsløbet, der indeholder propan.

- Dette apparat er kun til husholdningsbrug.
- Tør ikke beskadigede (iturevne, trevlede) genstande, som indeholder polstring eller fyld.
- Hvis vasketøjet er blevet vasket med pletfjerner, foretages et ekstra skylleprogram, før tørreprogrammet startes.
- Tør kun stoffer, som er egnet til tørring i apparatet. Følg vaskevejledningen på symbolerne på tøjet.
- Undgå af drikke eller tilberede madvarer med det kondenserede

vand/destillerede vand. Det kan føre til sundhedsskader hos personer og husdyr.

- Undgå at sidde eller stå på apparatets åbne låge.
- Tør ikke dryppende vådt tøj i maskinen.

2.4 Indvendig belysning



ADVARSEL!

Fare for personskade.

- Vedrørende lampe(rne) i dette produkt og reservedelslamper, der sælges separat: Disse lamper er beregnet til at modstå ekstreme fysiske forhold i husholdningsapparater, såsom temperatur, vibration, fugt, eller er beregnet til at signalere information om apparatets driftsstatus. De er ikke beregnet til at blive brugt i andre apparater, og de er ikke velegnede til belysning af rum.
- Synlig stråling fra LED-lampe. Se ikke direkte ind i lysstrålen.
- Kontakt det autoriserede servicecenter for at få udskiftet den indvendige lampe.

2.5 Vedligeholdelse og rengøring



ADVARSEL!

Risiko for skader på mennesker eller apparat.



Advarsel: Risiko for brand/brandbart materiale. Dette apparat indeholder brændbar gas, propan (R290), en gas med høj biologisk nedbrydelighed. Hold ild og antændelseskilder væk fra apparatet. Vær omhyggelig med ikke at forårsage skade på kølekredsløbet, der indeholder propan.

- Undlad at bruge højtryksrensere eller damp til at rengøre apparatet.
- Rengør apparatet med en fugtig, blød klud. Brug kun neutrale rengøringsmidler. Brug ikke slibende

midler, skuresvampe, opløsningsmidler eller metalgenstande.

- Pas på, når du rengør apparatet, for at forhindre beskadigelse af afkølingssystemet.

2.6 Kompressor



ADVARSEL!

Risiko for beskadigelse af apparatet.

- Kompressoren og det lukkede rørsystem i tørretumbleren er fyldt med et specielt middel, som er fri for fluor-chlor-kulbrinter. Dette system skal forblive tæt. Beskadigelsen af systemet kan forårsage lækage.

2.7 Service

- Kontakt det autoriserede servicecenter for at få repareret apparatet.
- Brug kun originale reservedele.

2.8 Bortskaffelse



ADVARSEL!

Risiko for personskade eller kvælning.



Advarsel: Risiko for brand / Risiko for materiel skade og beskadigelse af apparatet.

- Tag stikket ud af kontakten og kobl det fra vandforsyningen.
- Klip netledningen af tæt ved apparatet og bortskaf den.
- Apparatet indeholder brændbar gas (R290). Kontakt din genbrugsplads ang. oplysninger om, hvordan apparatet bortskaffes korrekt.
- Fjern lågelåsen for at forhindre, at børn og kæledyr bliver fanget i tromlen.
- Bortskaf apparatet i overensstemmelse med lokale krav til bortskaffelse af affald af elektrisk og elektronisk udstyr (WEEE).

3. PRODUKTBESKRIVELSE AF APPARATET

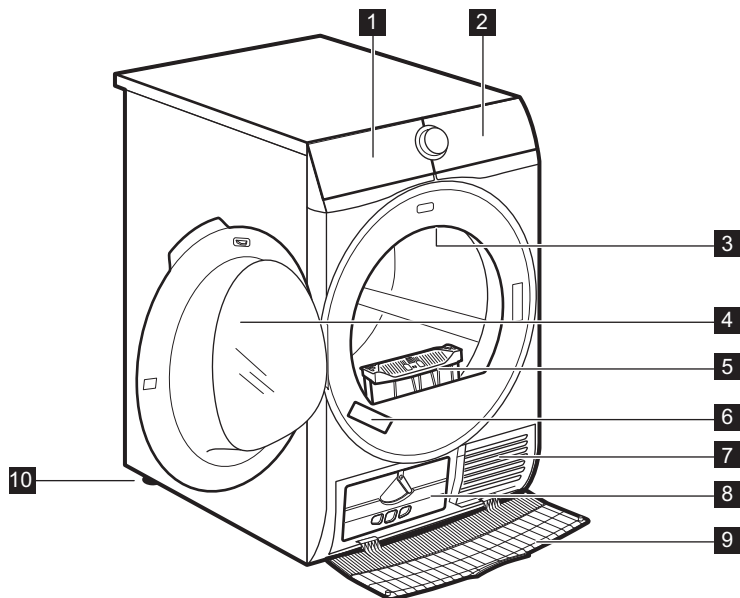

- 1 Tøm vandtank
- 2 Kontrolpanel
- 3 Indvendig belysning
- 4 Apparatluge
- 5 Filter
- 6 Mærkeplade

- 7 Lufttilførselshuller
- 8 Kondensatorlæg
- 9 Kondensatordæksel
- 10 Justerbare ben



For at gøre det nemmere at ilægge vasketøj eller at installere maskinen kan lugen vendes om. (se separat folder).

4. BETJENINGSPANEL

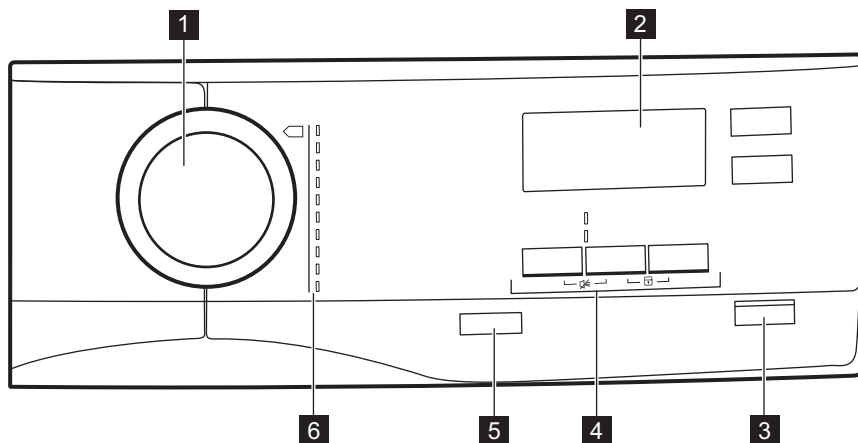











- | | |
|---------------------------|----------------------------------|
| 1 Programvælger | 5 Tænd/sluk (On/Off)-knap |
| 2 Display | 6 Programmer |
| 3 Start/Pause-knap | |
| 4 Tilvalg | |



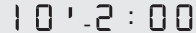











4.1 Display



Symbollet vises i displayet	Symbolbeskrivelse
80 kg MAX	maksimum fyldning af vasketøj
🕒	udskudt start slået til
30' - 20h	valg af udskudt start (30 min. - 20 t)
1 : 50	angivelse af programtid
🔊	akustisk signal slukket

Symbolet vises i displayet	Symbolbeskrivelse
	børnesikring til
	vasketøjets tørhedsgrad: strygetørt, skabstørt, skabstørt +, ekstra tørt
	indikator: <i>tøm vandbeholderen</i>
	indikator: <i>rens filteret</i>
	indikator: <i>kontrollér kondensatoren</i>
	tilvalget tørretid til
	valg af tidsprogram (10 min. - 2 t)
	indikator: <i>tørrefase</i>
	indikator: <i>antirølfase</i>
	indikator: <i>afkølingsfase</i>

5. PROGRAM













Program	Fyldning ¹⁾	Egenskaber / Fabriksmærke
 Bomuld Eco	8,0 kg	Program, der skal bruges til at tørre bomuld med tørhedsgraden "bomuldsskabstørt", med maksimal energibesparelse.  
Bomuld	8,0 kg	Program defineret til tørring af bomuldsgenstande af forskellig størrelse / forskellig vævning sammen.  
Syntetisk	3,5 kg	Syntetiske stoffer og blandingsfibre.   
Blandet	3 kg	Bomuld og syntetiske stoffer.   
Uld	1 kg	Uldstoffer. Mild tørring af vaskbart uld. Fjern straks tøjet, når programmet er færdigt.
Silke	1 kg	Silke, der tåler tørretumbler.   

Program	Fyldning ¹⁾	Egenskaber / Fabriksmærke
Strygelet	1 kg (eller 5 skjorter)	Strygelette stoffer, hvor der kun er brug for minimal strygning. Strygeresultaterne kan være forskellige fra en type stof til et andet. Ryst tøjet, inden du lægger det i apparatet. Når programmet er afsluttet, skal tøjet straks fjernes og hænges på en bøjle. / ☺☺☺
Sengetøj	3 kg	Sengetøj som enkelt- og dobbeltlagener, pudebetræk, dynebetræk. / ☺☺☺
Tæpper	3 kg	Enkelt- eller dobbelttyner og puder (med fjer, dun eller syntetisk fyld). / ☺☺☺
Sportstøj	2 kg	Sportstøj, tynde og lette stoffer, mikrofibere, polyester. / ☺☺☺

1) Den maksimale vægt henviser til tørt tøj.

2) Indikatoren  Bomuld Eco-programmet er "standard-bomuldsprogrammet" ifølge EU-Kommissionens forordning nr. 392/2012. Det er velegnet til at tørre normalt, vådt bomuld, og det er det mest energieffektive program til tørring af vådt bomuld.

5.1 Valg af programmer og tilvalg

Programmer ¹⁾	Tilvalg			
	Tørhedsgrad (Dryness Level)	Anti-krøl Fase (Anticrease)	Genopfriskning (Refresh)	Tørretid (Time Dry)
 Bomuld Eco	 ²⁾	■		
Bomuld	  ⁺ 	■	■	■
Syntetisk	 	■	■	■
Blandet	 ²⁾	■	■	■
Uld	 ²⁾			■ ³⁾
Silke	 ²⁾	■		
Strygelet	 ²⁾	■		
Sengetøj	 ²⁾	■		
Tæpper	 ²⁾			





Tilvalg				
Programmer ¹⁾	Tørhedsgrad (Dryness Level)	Anti-krøl Fase (Anticrease)	Genopfriskning (Refresh)	Tørretid (Time Dry)
Sportstøj	 2)	■		

1) Du kan vælge 1 eller flere tilvalg sammen med programmet.

2) Standardindstilling

3) Se kapitlet TILVALG: Tørretid (Time Dry) på Uld program

5.2 Forbrugsværdier

Program	Centrifugeret ved / resterende fugtighed	Tørretid ¹⁾	Energiforbrug ²⁾
Bomuld Eco 8,0 kg			
 skabstørt	1400 rpm / 50%	145 min	1,59 kWh
	1000 rpm / 60%	178 min	1,93 kWh
Bomuld 8,0 kg			
 strygetørt	1400 rpm / 50%	110 min	1,18 kWh
	1000 rpm / 60%	140 min	1,45 kWh
Bomuld Eco 4,0 kg			
 skabstørt	1400 rpm / 50%	89 min	0,90 kWh
	1000 rpm / 60%	104 min	1,08 kWh
Syntetisk 3,5 kg			
 skabstørt	1200 rpm / 40%	62 min	0,59 kWh
	800 rpm / 50%	81 min	0,79 kWh

1) For delvise fyldninger er programtiden kortere, og maskinen bruger mindre energi.

2) Forkert omgivende temperatur og/eller dårligt centrifugeret vasketøj kan forlænge programtiden og øge energiforbruget.

6. TILVALG

6.1 Tørhedsgrad (Dryness Level)

Funktionen hjælper med at opnå den ønskede tørhedsgrad af vasketøjet. Mulige valg:

 = ≡ - klar til at stryge - **strygetørt** niveau.

 = ≡ - klar til at lægge på plads - **skabstørt** niveau - standardvalg, som er relateret til programmet.

 - klar til at lægge på plads -
skabstørt + niveau.

 - klar til at lægge på plads -
ekstra tørt niveau.

6.2 Anti-krøl Fase (Anticrease)

Forlænger antikrølfasen (30 minutter) op til 120 minutter ved slutningen af tørringen. Efter tørrefasen roterer tromlen af og til for at forhindre, at tøjet krøller. Tøjet kan tages ud under antikrølfasen.

6.3 Genopfriskning (Refresh)

Til at genopfriske tøj efter opbevaring. Maksimal fyldning må ikke overstige 1 kg.

6.4 Tørretid (Time Dry)

For bomuld, syntetisk og blandet. Gør det muligt at indstille tørretiden fra mindst 10 min. til højst 2 timer (i trin à 10 minutter). Når funktionen er på maksimal fyldning, forsvinder angivelsen.

 Programmet varer så længe som den indstillede tørretid uanset størrelsen af en vask og dens tørhedsgrad.

ANBEFALET TØRRETID	
10 - 20 min.	kun kold luft (ingen varme).
20 - 40 min	ekstra tørring for at forbedre tørringsgrad efter forrige tørreprogram.

ANBEFALET TØRRETID

> 40 min.	fuld tørring af små mængder vasketøj på op til 4 kg, godt centrifugeret (>1200 rpm).
-----------	--

6.5 Tørretid (Time Dry) på Uld-program

Tilvalg til Uld-programmet til at tilpasse den endelige tørhedsgrad til mere eller mindre tørt.

6.6 Udskudt Start (Delay Start)

 Gør det muligt at udskyde tørreprogrammets start mindst 30 minutter og op til højst 20 timer.

1. Vælg tørreprogrammet og tilvalg.
2. Tryk en eller flere gange på Udskudt Start (Delay Start)-knappen.

Den udskudte tid vises på displayet (f.eks. **12h**, hvis programmet skal starte efter 12 timer.)

3. For at slå tilvalget Udskudt Start (Delay Start) til skal du trykke på Start/Pause-knappen.

Displayet viser nedtællingen til den udskudte start.

6.7 Akustisk Signal

Lyden høres ved:

- programslut
 - start og slut af antikrølfasen
- Som standard er det akustiske signal altid slået til. Du kan bruge dette tilvalg til at slå lyden til eller fra.

7. FØR FØRSTE ANVENDELSE

 Bagtromlelåsene fjernes automatisk, når tørretumbleren bruges første gang. Der høres muligvis noget støj.

 **Det anbefales kraftigt at starte et program for første gang uden fyldning i nogle få sekunder for at sikre, at bagtromlelåsene er korrekt fjernet.**

Sådan låses bagtromlelåsene op:

1. Tænd for apparatet.

2. Indstil et program.
 3. Tryk på Start/Pause-knappen. Tromlen begynder at rotere.
- Bagtromlelåsene deaktiveres automatisk.

- i** Hvis tromlen stadigvæk ikke roterer, skal du frigøre bagtromlelåsene manuelt (brug den medfølgende nøgle til dette).

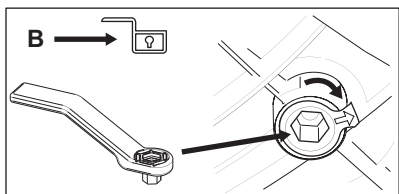
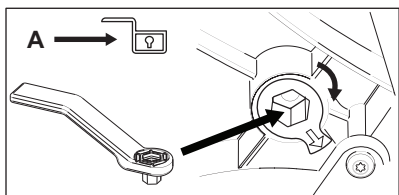
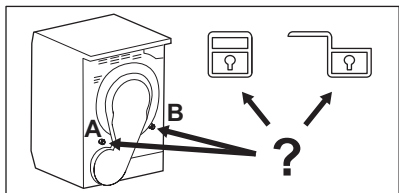

Inden du bruger apparatet til at tørre genstande:

- Rengør tørretumblersens tromle med en fugtig klud.
- Start et 1 times program med fugtigt vasketøj.

- i** I begyndelsen af tørreprogrammet (første 3-5 min) kan der forekomme et lidt forhøjet lydniveau. Dette sker pga. af kompressorens opstart. Dette er normalt for kompressorrevne apparater som køleskabe og fryser.

7.1 Usædvanlig lugt

Apparatet er tæt pakket.

Når et produkt er pakket ud, kan du bemærke en usædvanlig lugt. Dette er normalt for helt nye produkter.

Apparatet er bygget af flere forskellige typer materiale, som alt sammen kan generere usædvanlig lugt.

Gennem anvendelsestid forsvinder den usædvanlige lugt efter nogle få tørreprogrammer.

7.2 Støj

- i** Der kan muligvis høres forskellige lyd på forskellige tidspunkter under tørreprogrammet. Dette er helt normale driftslyde.

Kompressor i drift.

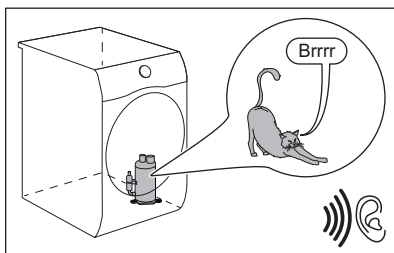

Roterende tromle.

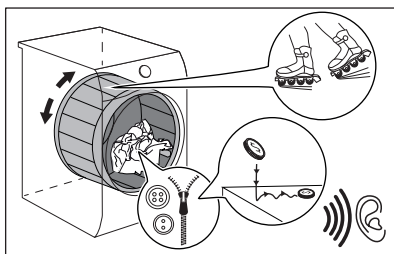

Blæsere i drift.

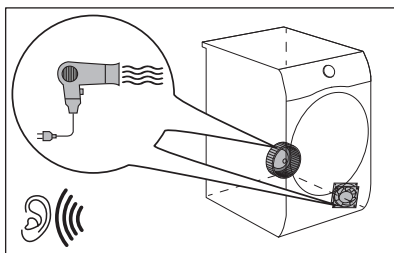

Pumpe i drift og overførsel af kondensation til tanken.

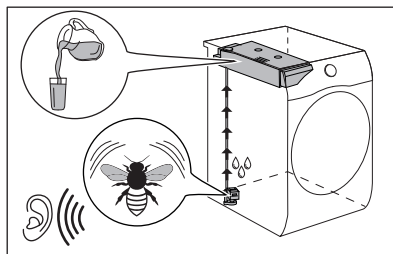

8. DAGLIG BRUG

8.1 Forberedelse af tøjet



Tit er tøjet efter et vaskeprogram klemt og viklet sammen. Det er ueffektivt at tørre klemt og sammenviklet tøj. For at sikre korrekt luftstrøm og endda tørring anbefales det at ryste og ilægge et stykke tøj ad gangen i tørretumbleren.

For at sikre korrekt tørreproces:

- Luk lynlåsene.
- Luk for dynebetrækkene.
- Lad ikke snore eller bånd være løse (f.eks. bånd på forklæder) under tørringen. Bind dem, inden du starter et program.
- Fjern alle genstande fra lommerne.
- Vend indersiden ud på genstande med et indvendigt lag lavet af bomuld. Bomuldslaget skal vende udad.
- Indstil altid det velegnede program for typen af vasketøj.
- Læg ikke lyse og mørke farver sammen.
- Brug et velegnet program til bomuld, jersey og strik for at reducere krympning.
- Overskrid ikke den maksimale mængde, der er angivet i programkapitlet, eller som vises på displayet.
- Tør kun vasketøj, der kan tåle at komme i tørretumbleren. Se vaskeanvisningen.
- Tør ikke store og små ting sammen. De små ting kan blive fanget inde i de store ting og blive ved med at være våde.
- Ryst stort tøj og stof, inden det lægges i tørretumbleren. Dette er for at undgå fugtige steder i stoffet og efter tørrecyklussen.

Vaskeanvisning	Beskrivelse
	Vasketøj er velegnet til tørretumbling.
	Vasketøj er velegnet til tørretumbling ved højere temperaturer.
	Vasketøj er kun velegnet til tørretumbling ved lavere temperaturer.
	Vasketøj er ikke velegnet til tørretumbling.

8.2 Ilægning af vasketøjet



FORSIGTIG!

Sørg for, at vasketøjet ikke sætter sig fast mellem apparatets luge og gummitætningen.

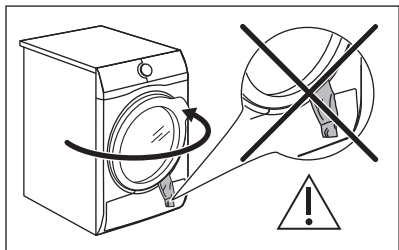

1. Træk i apparatets luge, så den åbnes.
2. Læg vasketøjet i én del ad gangen.
3. Luk apparatets luge.

8.3 Aktivering af apparatet.

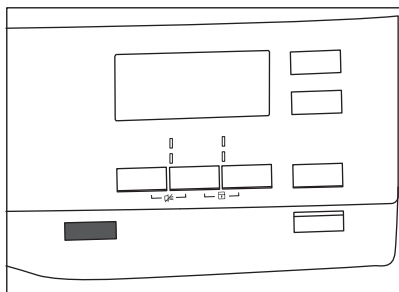

Sådan tændes for apparatet:

Tryk på Tænd/sluk (On/Off)-knappen. Hvis apparatet er tændt, vises nogle kontrollamper på displayet.

8.4 Indstilling af program

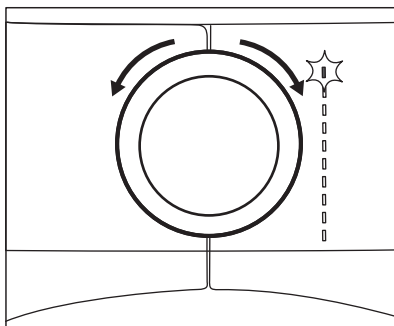

Brug programvælgeren til at vælge et program.

Den omtrentlige programvarighed vises på displayet.



Den reelle tørretid afhænger af vasketøjstypen (mængde og sammensætning), rumtemperaturen og dit vasketøjs fugtighed efter centrifugeringstørrefasen.

8.5 Tilvalg

Du kan vælge 1 eller flere specialfunktioner sammen med programmet.

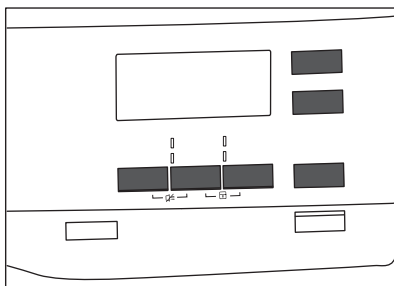

For at aktivere eller deaktivere et tilvalg skal du trykke på den relevante knap eller kombinationen af to knapper. dets symbol vises på displayet, eller LED-lampen over den tilsvarende knap lyser.

8.6 Børnesikring

Børnesikringen kan indstilles for at forhindre børn i at lege med apparatet. Børnesikringen låser alle knapper og

programvælgeren (denne funktion låser ikke **Tænd/sluk (On/Off)**-knappen).

Sådan aktiveres børnesikringen:

- Før du trykker på **Start/Pause**-knappen – apparatet kan ikke starte
- Efter du trykker på **Start/Pause**-knappen – valg af programmer og tilvalg er utilgængeligt.

Aktivering af børnesikring:

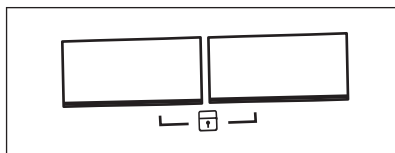

1. Tænd tørretumbleren.
2. Vælg 1 af de tilgængelige programmer.
3. Tryk på og hold 2 knapper nede samtidigt.

Displayet viser -symbolet.

4. Tryk igen på knapperne ovenover, til symbolet forsvinder, for at deaktivere børnesikringen.

8.7 Sådan startes et program

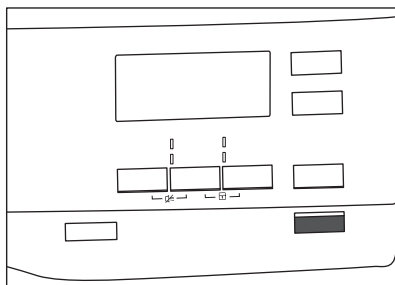

Sådan startes programmet:

Tryk på **Start/Pause**-knappen. Apparatet starter, og LED-lampen over knappen ophører med at blinke og bliver ved med at lyse.

8.8 Programskift

Sådan ændres et program:

1. Tryk på knappen **Tænd/sluk (On/Off)** for at slukke for apparatet.
2. Tryk på knappen **Tænd/sluk (On/Off)** igen for at tænde for apparatet.
3. Vælg et nyt program.

8.9 Programslut



Rens filteret, og tøm vandbeholderen efter hvert tørreprogram. (Se kapitlet **PLEJE OG RENGØRING**.)

Når tørringen er afsluttet, vises symbolet  i displayet. Hvis Akustisk Signaltilvalget er aktiveret, lyder der et afbrudt signal i 1 minut.



Hvis du ikke slukker for apparatet, starter antikrølfasen (ikke aktiv med alle programmer). Blinkende  symbol signalerer, at antikrølfasen er i gang. Tøjet kan tages ud under antikrølfasen.

Sådan fjernes tøjet:

1. Tryk på **Tænd/sluk (On/Off)**-knappen i 2 sekunder for at slukke for apparatet.
 2. Åbn lågen til apparatet.
 3. Tag tøjet ud.
 4. Luk apparatets luge.
- Mulige årsager til utilfredsstillende tørreresultater:

- Utilstrækkelige indstillinger for tørhedens niveau. Se kapitlet *Justering af standardtørhedsgraden*
- Temperaturen er for lav eller for høj. Optimal stuetemperatur er mellem 18 °C- 25 °C.

9. RÅD OG TIPS

9.1 Råd om økologi

- Centrifuger tøjet grundigt inden tørring.

- Læg ikke mere i end de tøjmængder, der er angivet i kapitlet om programmer.
- Rens filteret efter hvert tørreprogram.

- Brug ikke skyllemiddel til at vaske og derefter tørre. Tøjet bliver automatisk blødt i tørretumbleren.
- Vandet fra vandbeholderen kan bruges til at stryge tøjet. Du skal først filtrere vandet for at eliminere resterende tekstilfibre (simpelt kaffefilter er velegnet).
- Sørg for, at der altid er fri lufttilførsel til ventilationsåbningerne nederst på apparatet.
- Sørg for, at der er god lufttilførsel, hvor apparatet skal installeres.

9.2 Justering af standardtørhedsgraden

Sådan ændrer du standardtørhedsgraden:

1. Tænd apparatet.
2. Vent i ca. 8 sekunder.
3. Vælg 1 af de tilgængelige programmer.
4. Tryk og hold knapperne **Tørhedsgrad (Dryness Level)** og **Genopfriskning (Refresh)** nede samtidigt.

Et af symbolerne vises på displayet:

- Maksimal tørhed

- Ekstra tørhed

- Standardtørhed

5. Tryk gentagne gange på knappen **Start/Pause**, indtil du når den ønskede tørhedsgrad.

Tørheds-grad	Displaysymbol	
Maksimal tørhed	+	
Ekstra tørhed	+	

Tørheds-grad	Displaysymbol	
Standardtørhed		

6. Tryk og hold på knapperne **Tørhedsgrad (Dryness Level)** og **Genopfriskning (Refresh)** samtidigt i ca. 2 sekunder for at gemme indstillingen.

9.3 Deaktivering af tank-lampen

Kontrollampen for vandbeholderen er som standard slået til. Den lyser sidst i tørreprogrammet eller under programmet, hvis vandbeholderen er fuld. Hvis afløbssættet er installeret, tømmes vandbeholderen automatisk, og kontrollampen kan slås fra.

Sådan deaktiveres kontrollampen:

1. Tænd fryseren.
2. Vent i ca. 8 sekunder.
3. Vælg 1 af de tilgængelige programmer.
4. Tryk på og hold knapperne **Genopfriskning (Refresh)** **Tørretid (Time Dry)** nede samtidigt.

Der er 2 mulige konfigurationer:

- Tøm vandtank-kontrollampen: er tændt, hvis symbolet vises - kontrollampen for vandbeholderen er permanent **aktiveret**
- Tøm vandtank-kontrollampen: er slukket, hvis symbolet vises - kontrollampen for vandbeholderen er permanent **deaktiveret**

10. VEDLIGEHOLDELSE OG RENGØRING

10.1 Rengøring af filtret



Filteret opsamler fnug under tørreprogrammet.

- i** For at opnå de bedste tørrepræstationer skal filteret rengøres regelmæssigt, tilstoppet filter fører til længere cyklusser og energiforbruget øges. Brug hånden til at rengøre filteret og om nødvendigt en støvsuger.

- !** **FORSIGTIG!** Undgå brug af vand til rengøring af filteret. Kast i stedet fnug i skraldespanden (undgå spredning af plastfiber i vandets omgivelser).

1. Åbn lågen. Træk filteret op.

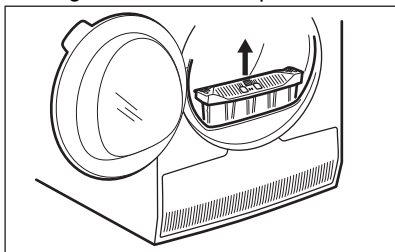

2. Tryk på krogen for at åbne filteret.

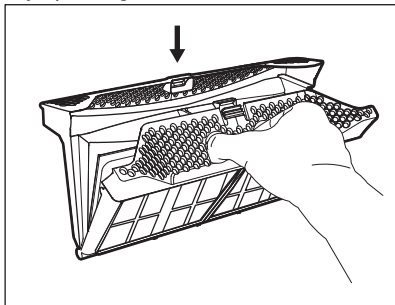

3. Saml fnug med hånden fra begge interne dele af filteret.

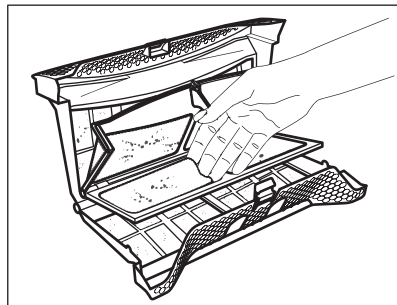

Kasser fnulletet i skraldespanden.

4. Hvis det er nødvendigt, kan filtret rengøres med en støvsuger. Luk filteret.
5. Fjern om nødvendigt fnug fra filtersoklen og pakningen. Du kan bruge en støvsuger. Sæt filteret tilbage i filtersoklen.

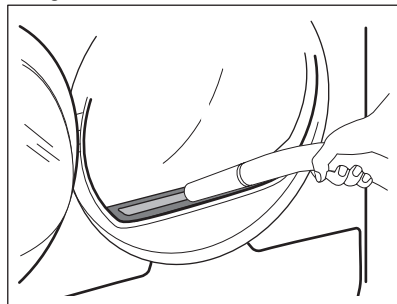

10.2 Tømning af vandbeholderen

Tøm kondensvandbeholderen efter hvert tørreprogram.

For at tømme vandbeholderen:

1. Træk vandbeholderen ud, og hold den vandret.

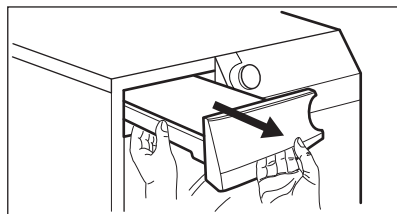

2. Træk plastiktilslutningen ud, og tøm vandbeholderen i en vask eller lignende.

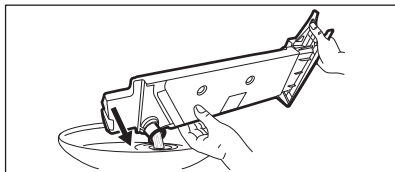

3. Skub plastiktilslutningen på plads, og stil vandbeholderen på plads.
4. Forsæt programmet ved at trykke på Start/Pause-knappen.

10.3 Rengøring af kondensatoren



ADVARSEL!

Rør ikke metaloverfladen med bare hænder. Fare for personskade. Brug beskyttelseshandsker. Rengør forsigtigt for at undgå at beskadige metaloverfladen.

Sådan efterses den:

1. Åbn lugen. Træk filteret op.

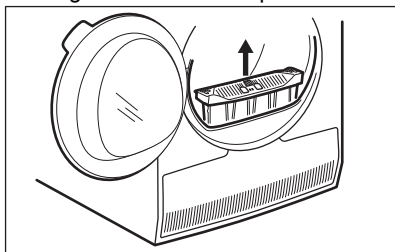

2. Åbn kondensatordækslet.

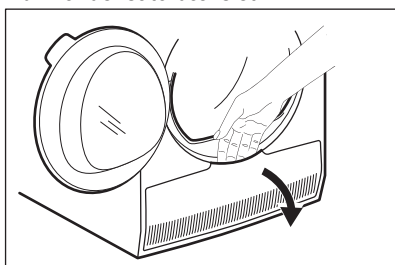

3. Drej håndtaget, så kondensatorlåget åbnes.

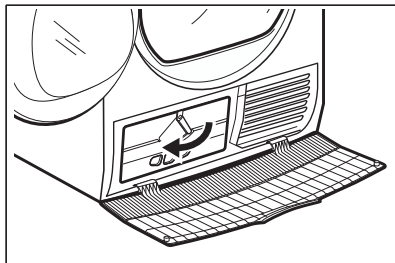

4. Sænk kondensatorlåget.

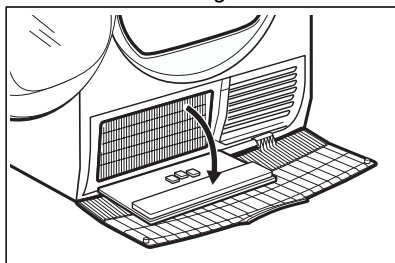

5. Fjern om nødvendigt fnug fra kondensatoren og det tilhørende rum. Du kan bruge en våd klud og/eller en støvsuger med et børstetilbehør.

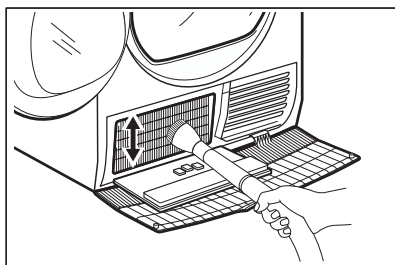

6. Luk kondensatorlåget.
7. Drej håndtaget, til det klikker på plads.
8. Sæt filteret på plads.

10.4 Rengøring af fugtighedssensoren



FORSIGTIG!

Risiko for beskadigelse af fugtighedssensoren. Brug ikke skuremidler eller stålsvampe til rengøring af sensoren.

For at sikre de bedste tørreresultater er apparatet udstyret med metal fugtighedssensor. Den er placeret på indersiden af lågeområdet.

Gennem anvendelsestiden kan sensorens overflade blive beskidt, hvilket forringer tørreevnen.

Vi anbefaler at rengøre denne sensor mindst 3 eller 4 gange, eller hvis du observerer et fald i tørrepræstationen.

Til rengøringen kan du bruge den hårde side af en opvaskesvamp og en smule eddike eller opvaskemiddel.

Rengøring af sensoren:

1. Åbn lågen.
2. Rengør fugtighedssensorens overflader ved at tørre metaloverfladen adskillige gange.

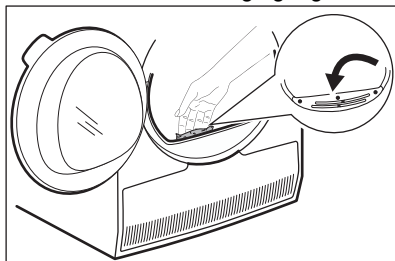

10.5 Rengøring af tromle



ADVARSEL!
Kobl apparatet fra strømforsyningen, før det rengøres.

Brug et almindeligt neutralt vaskemiddel til at rengøre den indvendige overflade af tromlen og tromleløfterne. Tør de rengjorte overflader med en blød klud.



FORSIGTIG!
Brug ikke skuremidler eller stålsvampe til rengøring af tromlen.

10.6 Rengøring af betjeningspanel og kabinet

Brug et almindeligt neutralt vaskemiddel til at rengøre betjeningspanelet og kabinettet.

Rengør med en fugtig klud. Tør de rengjorte overflader med en blød klud.



FORSIGTIG!
Brug ikke møbelrens eller skræppe rengøringsmidler, som kan forårsage korrosion.

10.7 Rengøring af lufttilførselshullerne

Brug en støvsuger til at fjerne frugget fra lufttilførselshullerne.

11. FEJLFINDING



ADVARSEL!
Se kapitlerne om sikkerhed.

11.1 Fejlkoder

Apparatet starter ikke eller stopper under drift.

Prøv først at finde en løsning på problemet (se i tabellen). Kontakt det autoriserede servicecenter, hvis problemet fortsætter.



ADVARSEL!
Sluk for apparatet, før der udføres nogen som helst form for eftersyn.

I tilfælde af større problemer går lydsignalerne i gang, displayet viser en alarmkode, og knappen Start/Pause blinker muligvis kontinuerligt:

Mulige årsager	Mulige årsager	Løsning
E5A	Apparatmotor overbelastet. For meget vasketøj eller vasketøj fastklemt i tromlen.	Programmet blev ikke afsluttet. Tag vasketøjet ud af tromlen, indstil programmet og genstart programmet.
E97	Intern fejl. Ingen kommunikation mellem apparatets elektroniske elementer.	Programmet sluttede ikke korrekt, og apparatet stoppede for tidligt. Sluk for apparatet, og tænd igen. Kontakt det autoriserede servicecenter, hvis alarmkoden vises igen.
EHO	Strømforsyningen er ustabil.	Når apparatet viser EHO , skal du vente, til strømforsyningen er stabil, og trykke på start. Hvis apparatet stiller programmet på pause uden at angive noget, skal du trykke på programstarten. Kontrollér strømledningens/kontaktens integritet eller netforsyningen, hvis advarsel opstår.

Sluk og tænd for apparatet, hvis displayet viser andre alarmkoder. Kontakt det autoriserede servicecenter, hvis problemet fortsætter.

I tilfælde af et forskelligt problem med tørretumbleren bør du kontrollere tabellerne herunder for mulige løsninger.

11.2 Fejlfinding

Problem	Mulige årsager	Løsning
Tørretumbleren virker slet ikke.	Tørretumbleren er ikke tilsluttet lysnettet.	Sæt stikket i stikkontakten. Kontrollér sikringen i sikringsboksen (husholdningsinstallation).
	Lågen er åben.	Luk lågen.
	Der blev ikke trykket på Tænd/sluk (On/Off)-knappen.	Tryk på Tænd/sluk (On/Off)-knappen.
	Der blev ikke trykket på Start/Pause-knappen.	Tryk på Start/Pause-knappen.
	Apparatet er i standby-tilstand.	Tryk på Tænd/sluk (On/Off)-knappen.

Problem	Mulige årsager	Løsning
Utilfredsstillende tørring.	Forkert programvalg.	Vælg et passende program. ¹⁾
	Filteret er tilstoppet.	Rengør filteret. ²⁾
	Tørhedsgrad (Dryness Level)-tilvalget var indstillet til  strygetørt. ³⁾	Ændr Tørhedsgrad (Dryness Level)-tilvalget til et højere niveau.
	Fyldningen var for stor.	Overstig ikke den maksimale fyldning.
	Lufttilførselshullerne er tilstoppede.	Rens lufttilførselsåbningerne i bunden af apparatet.
	Der er noget snavs på fugtigheds-sensoren i tromlen.	Rengør tromlens forside.
	Tørhedsgraden blev ikke stillet på det ønskede niveau.	Justér tørhedsgraden. ⁴⁾
	Kondensatoren er tilstoppet.	Rens kondensatoren. ²⁾
Apparatets luge lukker ikke	Filteret er ikke låst i position.	Sæt filteret i korrekt position.
	Der sidder tøj i klemme mellem lugen og pakningen.	Fjern tingene, der sidder i klemme, og luk lugen.
Det er ikke muligt at ændre programmet eller tilvalget.	Efter et programstart er det ikke muligt at ændre programmet eller tilvalget.	Sluk og tænd for tørretumbleren. Ændr programmet eller tilvalget efter behov.
Det er ikke muligt at vælge et tilvalg. Der udsendes et akustisk signal.	Tilvalget, du forsøgte at aktivere, er ikke tilgængeligt for det valgte program.	Sluk og tænd for tørretumbleren. Ændr programmet eller tilvalget efter behov.
Der er intet tromlelyd	Defekt pære i tromlen.	Kontakt Electrolux Service A/S for at få udskiftet pæren i tromlen.
Uventet varighed vises på displayet.	Tørringens varighed beregnes efter fyldningens størrelse og fugt.	Det er automatiseret - apparatet fungerer korrekt.
Et program er inaktivt.	Vandbeholderen er fuld.	Tøm vandbeholderen, og tryk på Start/Pause-knappen. ²⁾

Problem	Mulige årsager	Løsning
Tørreprogrammet er for kort.	Fyldningen er for lille.	Vælg et tidsprogram. Tørretiden skal være afstemt i forhold til mængden af tøj. Vi anbefaler korte tørretider til at tørre én ting eller en lille mængde vasketøj.
	Tøjet er for tørt.	Vælg et passende tidsprogram eller en højere tørhedsgrad (f.eks. ☀️ <i>ekstra tørt</i>)
Tørreprogrammet er for langt ⁵⁾	Filteret er tilstoppet.	Rengør filteret.
	Der er for meget tøj i maskinen.	Overstig ikke den maksimale fyldning.
	Vasketøjet blev ikke centrifugeret tilstrækkeligt.	Centrifuger vasketøjet godt i vaskemaskinen.
	For lav eller for høj rumtemperatur - dette er ikke en funktionsfejl i apparatet.	Sørg for, at rumtemperaturen er højere end +5 °C og mindre end +35 °C. Optimal rumtemperatur til de bedste tørreresultater er fra 18°-25°C.

1) Følg programbeskrivelsen — se kapitlet PROGRAMMER.

2) Se kapitlet *VEDLIGEHOLDELSE OG RENGØRING*.

3) Kun tørretumblere med Tørhedsgrad (Dryness Level)-tilvalget.

4) Se kapitlet NYTTIGE OPLYSNINGER OG RÅD.

5) Bemærk: Efter et maksimum på 5 timer slutter tørreprogrammet automatisk.

11.3 Mulige årsager til utilfredsstillende tørreresultater:

- Filteret er tilstoppet. Tilstoppet filter gør tørring ineffektiv.
- Lufttilførselshullerne er tilstoppede.
- Fugtighedsføleren er beskidt.
- Tromlen er beskidt.
- Utilstrækkelige indstillinger for tørhedens niveau. Se kapitlet *Justering af standardtørhedsgraden*
- Temperaturen er for lav eller for høj. Optimal stuetemperatur er mellem 18 °C- 25 °C.

12. TEKNISKE DATA

Højde x bredde x dybde	850 x 596 x 638 mm (højest 663 mm)
Maks. dybde, når apparatets luge er åben	1108 mm
Maks. bredde, når apparatets luge er åben	958 mm
Justerbar højde	850 mm (+ 15 mm - justering af ben)
Tromlevolumen	118 l

Maksimal fyldning	8,0 kg
Spænding	230 V
Frekvens	50 Hz
Lydeffektniveau	66 dB
Effekt i alt	800 W
Energieffektivitetsklasse	A++
Energiforbrug på standardbomuldsprogram- met med den fulde belastning. ¹⁾	1,93 kWh
Energiforbrug på standardbomuldsprogram- met med den delvise belastning. ²⁾	1,08 kWh
Årligt energiforbrug ³⁾	234,7 kWh
Strømforsøg, tændt ⁴⁾	0,50 W
Strømforsøg, slukket ⁴⁾	0,50 W
Type brug	Husholdning
Tilladt omgivelsestemperatur	+ 5°C til + 35°C
Niveau af beskyttelse mod indtrængen af fa- ste partikler og fugt sikres af beskyttelses- dækslet, undtagen hvor lavspændingsudsty- ret ikke har beskyttelse mod fugt	IPX4
Gasbetegnelse	R290
Vægt	0,140 kg

¹⁾ Med reference til EN 61121. 8,0 kg bomuld centrifugeret ved 1000 o/m.

²⁾ Med reference til EN 61121. 4,0 kg bomuld centrifugeret ved 1000 o/m.

³⁾ Energiforbrug i kWh/år, baseret på 160 tørrecykluser for normalprogrammet til bomuld ved hel og halv fyldning, og forbruget i laveffekttilstandene. Aktuelt energiforbrug pr. cyklus afhænger af, hvordan maskinen bruges (FORORDNING (EU) nr. 392/2012).

⁴⁾ Med henvisning til EN 61121.

Informationen i ovenstående tabel er i overensstemmelse med direktiv 392/2012 til gennemførelse af Europa-Kommissionens forordning 2009/125/EC.

13. TILBEHØR

13.1 Sammenbygningssæt

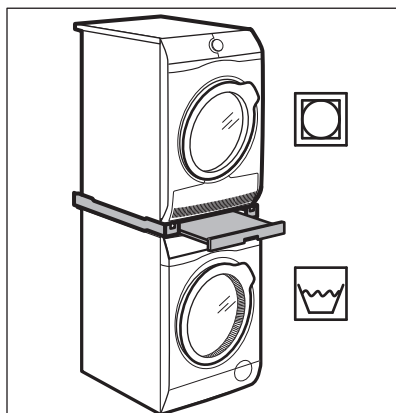

Navn på tilbehør: SKP11GW, STA9GW

Fås hos den autoriserede forhandler.

Sammenbygningssæt kan kun bruges mellem de vaskemaskiner og de tørretumblere, der er angivet i folderen. Se den medfølgende folder.

Læs omhyggeligt de anvisninger, der følger med tilbehøret.

Navn på tilbehør: DK11.

Fås hos den autoriserede forhandler (kan fastgøres til visse tørretumblytper)

Til grundig aftapning af kondensvandet ned i en skål, nedløbsbrønd osv. Efter installationen tømmes vandbeholderen automatisk. Vandbeholderen skal blive i apparatet.

Den installerede slange skal være mindst 50 cm til højst 100 cm fra gulvniveauet. Slangen må ikke vikles op. Gør om nødvendigt slangen kortere.

Læs omhyggeligt de anvisninger, der følger med tilbehøret.

13.2 Afløbssæt

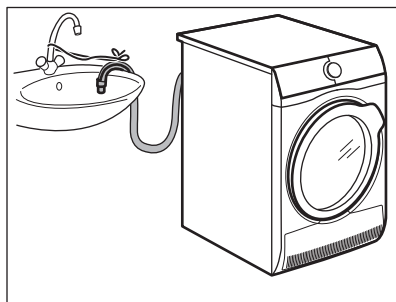

14. PRODUKTINFORMATIONSARK I REFERENCE TIL EU-FORORDNING 1369/2017

Produktinformationsark	
Varemærke	AEG

Model	T7DEP832E PNC916098990 T7DSB831E PNC916098991
Nominel kapacitet i kg	8,0
Aftræks- eller kondensstørretumbler	Kondensator
Energieffektivitetsklasse	A++
Energiforbrug i kWh/år, baseret på 160 tørrecykluser for normalprogrammet til bomuld ved hel og halv fyldning, og forbruget i laveffekttilstandene. Det faktiske energiforbrug pr. cyklus afhænger af, hvorledes maskinen benyttes.	234,7
Automatisk tørretumbler eller ikke-automatisk tørretumbler	Automatisk
Energiforbrug for normalprogrammet til bomuld ved hel fyldning i kWh	1,93
Energiforbrug for normalprogrammet til bomuld ved halv fyldning i kWh	1,08
Effektforbrug i slukket tilstand i W	0,50
Energiforbrug i left-on tilstand i W	0,50
Varigheden af left on-tilstanden i minutter	10
"Normalprogrammet til bomuld" ved hel og halv fyldning er det normale tørreprogram, som energimærket og databladet henviser til, at dette program er egnet til tørring af normalvådt bomuldstøj, og at det er det mest effektive program med hensyn til energiforbrug for bomuld	
Den vægtede programvarighed for "normalprogrammet til bomuld ved hel og halv fyldning" i minutter	136
Programvarighed for "normalprogrammet til bomuld ved hel fyldning" i minutter	178
Programvarighed for "normalprogrammet til bomuld ved halv fyldning" i minutter	104
Tørreevneklasse på skalaen A (mest effektiv) til G (mindst effektiv)	B
Gennemsnitlig tørreevne for normalprogrammet til bomuld ved hel fyldning som en procent	81
Gennemsnitlig tørreevne for normalprogrammet til bomuld ved halv fyldning som en procent	81
Vægtet tørreevne for "normalprogrammet til bomuld ved hel og halv fyldning"	81

Lydeffektniveau i dB	66
Beregnet til indbygning J/N	Nej

Informationen i ovenstående tabel er i overensstemmelse med direktiv 392/2012 til gennemførelse af Europa-Kommissionens forordning 2009/125/EC.

15. MILJØHENSYN

Genbrug materialer med symbolet . Anbring emballagematerialet i passende beholdere til genbrug. Hjælp med at beskytte miljøet og menneskelig sundhed samt at genbruge affald af elektriske og elektroniske apparater.

Kasser ikke apparater, der er mærket med symbolet , sammen med husholdningsaffaldet. Lever produktet tilbage til din lokale genbrugsplads eller kontakt din kommune.

INNHOOLD

1. SIKKERHETSINFORMASJON.....	29
2. SIKKERHETSANVISNINGER.....	33
3. PRODUKTBESKRIVELSE.....	35
4. BETJENINGSPANEL.....	36
5. PROGRAM.....	37
6. TILVALG.....	39
7. FØR FØRSTEGANGS BRUK.....	40
8. DAGLIG BRUK.....	42
9. RÅD OG TIPS.....	44
10. STELL OG RENGJØRING.....	45
11. FEILSØKING.....	48
12. TEKNISKE DATA.....	51
13. TILBEHØR.....	53
14. PRODUKTINFORMASJON I HENHOLD TIL EU REGULERING 1369/2017...53	

FOR PERFEKTE RESULTATER

Takk for at du valgte dette AEG-produktet. Vi har konstruert det for å gi deg perfekt ytelse i mange år, med innovativ teknologi som bidrar til å gjøre livet enklere – egenskaper som du kanskje ikke finner i ordinære produkter. Vi ber deg bruke noen minutter på å lese denne, slik at du kan få mest mulig ut av produktet. Gå inn på nettsiden vår for å:



Få råd om bruk, brosjyrer, løse problemer, service- og reparasjonsinformasjon:

www.aeg.com/support



Registrer produktet for bedre service:

www.registeraeg.com



Kjøp tilbehør, forbruksvarer og originale reservedeler til apparatet ditt:

www.aeg.com/shop

KUNDESTØTTE OG SERVICE

Bruk alltid originale reservedeler.

Når du kontakter vår autoriserte serviceavdeling, må du sørge for å ha følgende opplysninger for hånden: Modell, PNC (produktnummer), serienummer. Informasjonen finner du på typeskiltet.

 Advarsel/Forsiktig – Sikkerhetsinformasjon

 Generell informasjon og tips

 Miljøinformasjon

Med forbehold om endringer.

1. SIKKERHETSINFORMASJON

Les instruksjonene nøye før montering og bruk av produktet. Produsenten er ikke ansvarlig for

personskader eller andre skader som følge av feilaktig montering eller bruk. Hold alltid instruksjonene på et trygt og tilgjengelig sted for fremtidig referanse.



– Les medfølgende instruksjoner.



Advarsel: Brannfare / brennbare materialer. Produktet inneholder brennbare gasser, propan (R290), en gass med liten innvirkning på miljøet. Hold ild og antenningskilder unna produktet. Vær forsiktig så du ikke forårsaker skade på kjølemiddelkretsen som inneholder propan.

1.1 Sikkerhet for barn og utsatte personer



ADVARSEL!

Fare for kvelning, skade og permanent uførhet.

- Dette produktet kan brukes av barn fra 8 år og oppover og personer med reduserte fysiske, sensoriske eller mentale evner eller manglende erfaring og kunnskap hvis de har tilsyn eller får instruksjon i sikker bruk av produktet og forstår hvilke farer som kan inntreffe.
- Barn mellom 3 og 8 år og personer med svært omfattende og komplekse funksjonsnedsettelse må holdes på avstand fra produktet med mindre de er under tilsyn hele tiden.
- Barn yngre enn 3 år må holdes på avstand fra produktet hvis de ikke er under tilsyn hele tiden.
- Ikke la barn leke med produktet.
- Oppbevar all emballasje utilgjengelig for barn, og kast den i samsvar med lokale reguleringer.
- Oppbevar alle vaskemidler utilgjengelig for barn.
- Hold barn og kjæledyr borte fra produktet når døren er åpen.
- Hvis produktet har en barnesikring, bør du aktivere det.
- Rengjøring og vedlikehold av produktet skal ikke utføres av barn med mindre de er under tilsyn.

1.2 Generell sikkerhet

- Dette apparatets spesifikasjoner må ikke endres.
- Bruk høydemonteringssettet hvis tørketrommelen plasseres på toppen av en vaskemaskin. Stablesettet, er tilgjengelig din autoriserte leverandør og kan bare brukes med produktet som angitt i veiledningen som følger med tilbehøret. Les den nøye før monteringen (se monteringsvedlegget).
- Produktet kan monteres frittstående eller under en arbeidsbenk (se monteringsvedlegget).
- Ikke monter apparatet bak en låsbar dør, en skyvedør eller en dør med et hengsel på motsatt side, som forhindrer at døren til apparatet ikke kan åpnes helt.
- Ventilasjonsåpningen på basen må ikke blokkeres av et teppe, matte eller andre gulvbelegg.
- **FORSIKTIG:** Apparatet må ikke tilføres strøm gjennom en eksternt bryterenhet, for eksempel en tidsbryter, eller koples til en krets som regelmessig slås av og på av en annen elektrisk enhet.
- Ikke sett støpselet i stikkontakten før monteringen er fullført. Kontroller at støpselet er tilgjengelig etter monteringen.
- Påse at det er god luftventilasjon der apparatet er installert for å unngå at uønskede gasser fra eventuelle produkter som drives med brennbart drivstoff, deriblant åpen ild, ikke blir blandet med luften i apparatet.
- **ADVARSEL:** Produktet skal ikke monteres i et miljø uten luftskifte.
Produktet inneholder brennbare gasser, propan (R290), en gass med liten innvirkning på miljøet. Hold ild og antenningskilder unna produktet. Vær forsiktig så du ikke forårsaker skade på kjølemiddelkretsen som inneholder propan.
- **ADVARSEL:** Hold ventilasjonsåpningene i produktets kabinett eller i den innebygde strukturen frie for hindringer.

- ADVARSEL: Du må ikke skade kjølekretsen.
- Om stikkontakten er skadet må den erstattes av produsenten, et autorisert servicesenter eller tilsvarende kvalifiserte personer for å unngå elektriske fare.
- Ikke overskrid maksimalt lastevolum på 8,0 kg (se kapittelet "Programskjema").
- Ikke bruk apparatet hvis plaggene har blitt sølt til med industrikjemikalier.
- Tørk alltid av lo eller annet rusk som har samlet seg rundt apparatet.
- Ikke bruk apparatet uten et filter. Rengjør lofilteret før eller etter hver bruk.
- Ikke tørk uvaskede plagg i tørketrommelen.
- Artikler som har blitt tilsølt med stoffer som matolje, aceton, alkohol, bensin, parafin, flekkfjernere, terpentin, voks og voksfjerner skal vaskes i varmt vann med en ekstra mengde vaskemiddel før de tørkes i tørketrommelen.
- Artikler som skumgummi (lateks), dusjletter, vanntette tekstiler, gummiforede artikler, klær med skulderputer av skumgummi eller hodeputer av skumgummi skal ikke tørkes i tørketrommelen.
- Tøymykner og lignende produkter skal kun brukes som spesifisert i bruksanvisningen fra produsenten.
- Fjern alle gjenstander fra ting som kan antennes, slik som lightere eller fyrstikker.
- ADVARSEL: Stopp aldri en tørketrommel før den er på slutten av tørkeprogrammet, unntatt om alle artiklene fjernes raskt og legges utover slik at varmen forsvinner.
- Slå av apparatet og trekk støpselet ut av stikkontakten før det utføres noe vedlikehold.

2. SIKKERHETSANVISNINGER

2.1 Installering



Advarsel: Brannfare / brennbare materialer.

- Fjern all emballasje.
- Ikke monter eller bruk et skadet produkt.
- Følg installasjonsanvisningene som følger med produktet.
- Produktet skal ikke monteres i et miljø uten luftskifte
Produktet inneholder brennbare gasser, propan (R290), en gass med liten innvirkning på miljøet. Hold ild og antenningskilder unna produktet. Vær forsiktig så du ikke forårsaker skade på kjølemiddelkretsen som inneholder propan.
- Vær alltid forsiktig når du flytter produktet. Det er tungt. Bruk alltid vernebriller og lukket føttøy.
- Ikke installer eller bruk produktet hvor temperaturen kan være lavere enn 5 °C eller høyere enn 35 °C.
- Sørg for at gulvet der produktet monteres er flatt, stabilt, varmebestandig og rent.
- Sørg for at det er luftsirkulasjon mellom produktet og gulvet.
- Sørg for at produktet alltid er vertikalt under transport.
- Den bakre overflaten av produktet må plasseres mot en vegg.
- Når produktet settes på plass må det kontrolleres at det står i vater. Gjør det ikke det, justeres føttene til det er i vater.

2.2 Elektrisk tilkobling



ADVARSEL!

Fare for brann og elektrisk støt.

- Ikke sett støpselet i stikkontakten før monteringen er fullført. Påse at det er tilgang til stikkontakten etter monteringen.
- Produktet må være jordet.
- Kontroller at parameterne på typeskiltet er kompatible med de

elektriske spesifikasjonene i strømforsyningen.

- Bruk alltid en korrekt montert, jordet stikkontakt.
- Ikke bruk grenuttak eller skjøteledninger.
- Ikke trekk i kabelen for å koble fra produktet. Trekk alltid i selve støpselet.
- Ikke berør strømkabelen eller støpselet med våte hender.

2.3 Bruk



ADVARSEL!

Risiko for personskade, elektrisk støt, brannskader, eller skade på produktet.



Advarsel: Brannfare / brennbare materialer. Produktet inneholder brennbare gasser, propan (R290), en gass med liten innvirkning på miljøet. Hold ild og antenningskilder unna produktet. Vær forsiktig så du ikke forårsaker skade på kjølemiddelkretsen som inneholder propan.

- Dette apparatet er kun for husholdningsbruk.
- Tørk skadede enheter (raknet eller revnet) som inneholder fyll.
- Dersom skittentøyet er vasket med flekkfjerner, skal du ta en ekstra skylling før du starter tørkeprogrammet.
- Tørk bare tekstiler som er egnet for å bli tørket i apparatet. Følg instruksene på plaggets vaskeanvisning.
- Ikke drikk eller tilbered mat med kondensert vann/destillert vann. Det kan føre til helseproblemer for mennesker og dyr.
- Ikke sitt eller stå på den åpne døren til produktet.
- Ikke tørk plagg som er dryppende våte i produktet.

2.4 Innvendig lys



ADVARSEL!

Skaderisiko.

- Angående lampen(e) i dette produktet og reservedeler som selges separat: Disse lampene er ment å motstå ekstreme fysiske forhold i husholdningsprodukter, for eksempel temperatur, vibrasjon, fuktighet, eller er ment å signalisere informasjon om produktets driftsstatus. De er ikke ment å brukes i andre bruksområder og egner seg ikke til rombelysning.
- Synlig LED-stråling, ikke se direkte på strålen.
- Ta kontakt med servicesenteret for å bytte ut innvendig belysning.
- Kompressoren og kompressorsystemet i tørketrommelen er fylt med et spesielt middel som er fritt for fluor-klor-hydrokarboner. Dette systemet må være tett. Skade på systemet kan forårsake en lekkasje.

2.5 Stell og rengjøring



ADVARSEL!

Fare for personskade eller skade på produktet.



Advarsel: Brannfare / brennbare materialer. Produktet inneholder brennbare gasser, propan (R290), en gass med liten innvirkning på miljøet. Hold ild og antenningskilder unna produktet. Vær forsiktig så du ikke forårsaker skade på kjølemiddelkretsen som inneholder propan.

- Bruk ikke vannspray og damp for å rengjøre apparatet.
- Rengjør apparatet med en fuktet myk klut. Bruk kun nøytralt vaskemiddel. Bruk ikke slipeprodukter, slipende rengjøringsputer, løsemidler eller metallobjekter.
- Vær forsiktig når du rengjør produktet, slik at du ikke skader kjølesystemet.

2.6 Kompressor



ADVARSEL!

Fare for skade på produktet.

2.7 Service

- Kontakt det autoriserte servicesenteret for å reparere apparatet.
- Det skal bare brukes originale reservedeler.

2.8 Avfallsbehandling



ADVARSEL!

Fare for skade og kvelning.



Advarsel: Brannfare / fare for materialskade og skade på produktet.

- Koble produktet fra strømmen og vannforsyningen.
- Kutt av strømkabelen, lukk produktet og kast den.
- Produktet inneholder brennbar gass (R290). Kontakt kommunen din for informasjon om hvordan du kaster apparatet på en riktig måte.
- Fjern dørlåsen for å forhindre at barn eller dyr stenger seg inne i trommelen.
- Produkt skal avhendes i henhold til lokale krav for avhending av avfall fra elektrisk og elektronisk utstyr (EE-avfall).

3. PRODUKTBEKRIVELSE

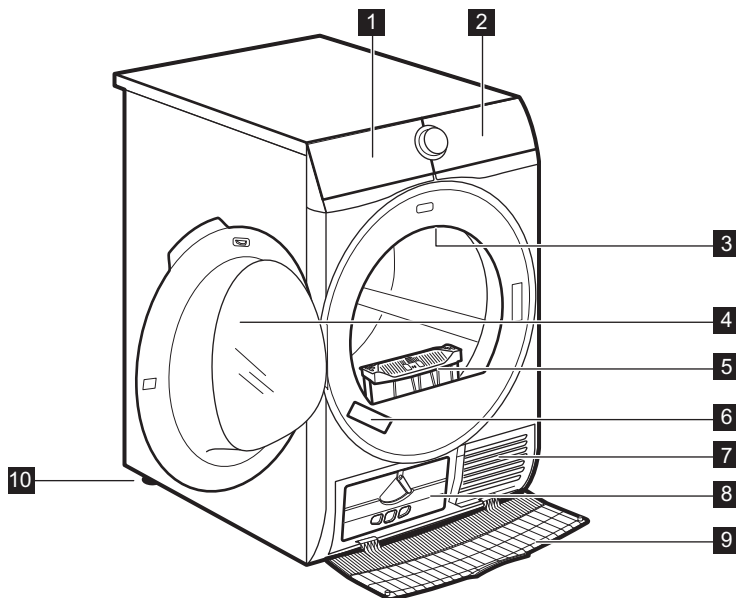

- | | |
|------------------------------|-----------------------------|
| 1 Vannbeholder | 7 Luftstrømslisser |
| 2 Betjeningspanel | 8 Kondensatorlokk |
| 3 Innvendig belysning | 9 Kondensatordeksel |
| 4 Produktdør | 10 Justerbare føtter |
| 5 Filter | |
| 6 Typeskilt | |

i For enklere fylling av klesvask eller enklere montering er døren reversibel. (se separat pakningsvedlegg).

4. BETJENINGSPANEL

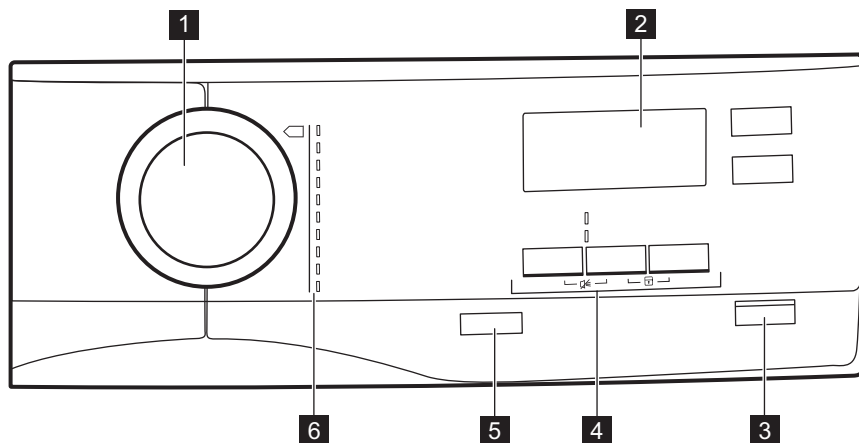







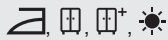

- 1** Programknapp
- 2** Display
- 3** Start/Pause-knapp
- 4** Tilvalg

- 5** På/Av (On/Off)-knapp
- 6** Programmer

4.1 Display



Symbol på displayet	Symbolbeskrivelse
80 kg MAX	maksimal tøyemengde
	tilvalg for starttidsforvalg er på
30' - 20h	starttidsforvalg (30 min-20 t)
1 : 50	tidsangivelse for syklus
	lysignal av

Symbol på displayet	Symbolbeskrivelse
	barnelås er på
	tørrhetsgrad: stryketørt, skaptørt, skaptørt +, ekstra tørt
	-indikator: <i>tøm vannbeholderen</i>
	-indikator: <i>rengjør filteret</i>
	-indikator: <i>sjekk kondensatoren</i>
	tilvalg for tørking på tid på
	tidsprogramvalg (10 min–2 t)
	-indikator: <i>tørkefase</i>
	-indikator: <i>antirøllfase</i>
	-indikator: <i>avkjølingsfase</i>

5. PROGRAM













Program	Tøymengde ¹⁾	Egenskaper / stoffmerking
 ²⁾ Bomull Eco	8,0 kg	Syklus som skal brukes til å tørke bomull med tørrhetsnivået "skaptørt bomull", med maksimal strømsparing. / 
Bomull	8,0 kg	Syklus definert for å tørke bomull-sprodukter av forskjellig størrelse / helt ulike sammensetninger. / 
Syntetisk	3,5 kg	Syntetiske og blandede tekstiler. / 
Blandet	3 kg	Bomull og syntetisk. / 
Ull	1 kg	Ull. Skånsom tørking av ull. Ta ut plaggene umiddelbart når programmet er fullført.
Silke	1 kg	Silke som kan tørkes i tørketrommel. / 

Program	Tøymengde ¹⁾	Egenskaper / stoffmerking
Strykelett	1 kg (eller 5 skjorter)	Lettstelte tekstiler som trenger minimalt med stryking. Tørkeresultatene kan variere mellom ulike stofftyper. Rist plaggene før du legger dem i apparatet. Ta plaggene umiddelbart ut og heng de på en kleshenger når programmer er fullført. / ☺☺☺
Sengetøy	3 kg	Sengetøy som enkle og doble laken, putetrekk og sengetepper. / ☺☺☺
Sengeteppe	3 kg	Enkle eller doble dyner og puter (med fjær, dun eller syntetisk fyll). / ☺☺☺
Sportstøy	2 kg	Sportstøy, tynt og lett stoff, mikrofiber og polyester. / ☺☺☺

1) Maksimal vekt gjelder for tørre plagg.

2)  Bomull Eco-programmet er «Standard bomullsprogram» i henhold til EU-kommisjonsforordning nr. 392/2012. Det passer godt til å tørke normalt våt bomullsvask og er det mest energieffektive programmet med hensyn til energiforbruk for tørking av våt bomull.

5.1 Valg av program og tilvalg

Programmer ¹⁾	Tilvalg			
	Tørrhet (Dryness Level)	Antikrøll (Anticrease)	Oppfrisk (Refresh)	Tørketid (Time Dry)
 Bomull Eco	 ²⁾	■		
Bomull	 ²⁾  ⁺ 	■	■	■
Syntetisk	 ²⁾ 	■	■	■
Blandet	 ²⁾	■	■	■
Ull	 ²⁾			■ ³⁾
Silke	 ²⁾	■		
Strykelett	 ²⁾	■		
Sengetøy	 ²⁾	■		
Sengeteppe	 ²⁾			





Tilvalg				
Programmer ¹⁾	Tørrhet (Dryness Level)	Antikrøll (Anticrease)	Oppfrisk (Refresh)	Tørketid (Time Dry)
Sportstøy	 ²⁾	■		

1) Sammen med programmet kan du velge 1 eller flere tilvalg.

2) Innstill som standard

3) Se kapittel TILVALG: Tørketid (Time Dry) på Ull program

5.2 Forbruksmengder

Program	Spant på / restfuktighet	Tørketid ¹⁾	Energiforbruk ²⁾
BomullEco8,0 kg			
 skaptørt	1400 opm/ 50%	145 min	1,59 kWh
	1000 opm/ 60%	178 min	1,93 kWh
Bomull 8,0 kg			
 stryketørt	1400 opm/ 50%	110 min	1,18 kWh
	1000 opm/ 60%	140 min	1,45 kWh
BomullEco4,0 kg			
 skaptørt	1400 opm/ 50%	89 min	0,90 kWh
	1000 opm/ 60%	104 min	1,08 kWh
Syntetisk 3,5 kg			
 skaptørt	1 200 opm/ 40%	62 min	0,59 kWh
	800 opm/ 50%	81 min	0,79 kWh

1) For delvis belastning er syklus tiden kortere og apparatet bruker mindre strøm.

2) Feil omgivelsestemperatur og/eller dårlig sentrifugert vasketøy kan forlenge syklusen og øke strømforbruket.

6. TILVALG

6.1 Tørrhet (Dryness Level)

Denne funksjonen hjelper deg med å oppnå ønskede tørkeresultater. Mulige tilvalg:

 = ≡ – klart for stryking – stryketørt-nivå.

 = ≡ – klart for oppbevaring – skaptørt-nivå – standardvalget som er relatert til programmet.

⁺ = ≡ – klart for oppbevaring – skaptørt +-nivå.

☀️ – = ☀️ – klart for oppbevaring – **ekstra tørt-nivå.**

6.2 Antikrøll (Anticrease)

Forlenger antikrøllfase med opptil 120 minutter (30 minutter) på slutten av tørkesyklusen. Etter tørkefasen roterer trommelen fra tid til annen for å forhindre klærne fra å krølle seg. Klesvasken kan tas ut under antikrøllfasen.

6.3 Oppfrisk (Refresh)

For å friske opp klær som har vært oppbevart. Maksimal tøymengde kan ikke overstige 1 kg.

6.4 Tørketid (Time Dry)

For bomull, syntetiske tekstiler og blandingstekstiler. Lar brukeren angi et spesielt tidspunkt for tørkeprogrammet, fra minimum 10 min. til maksimalt 2 timer (i trinn på 10 min.). Når dette alternativet er på det maksimale forsvinner lasteindikatoren.

i Syklusen varer så lenge som angitt tørketid, uavhengig av størrelsen på en vask og dens tørrhet.

ANBEFALING FOR TIDSTØRKING	
10–20 min.	kun kjølig luft (ingen varmer).
20–40 min.	ekstra tørking for å forbedre tørrheten etter tidligere tørkesyklus.

ANBEFALING FOR TIDSTØRKING

> 40 min. full tørking av små vaskemengder på opptil 4 kg, godt sentrifugert (>1200 o/min).

6.5 Tørketid (Time Dry) på Ull program

Tilvalg kan brukes på Ull-programmet for å justere endelig tørrhetsnivå opp eller ned.

6.6 Starttidsforvalg (Delay Start)

i Lar deg utsette starten av et tørkeprogram fra et minimum på 30 min. til maksimum 20 timer.

1. Velg tørkeprogram og alternativer.
2. Trykk på Starttidsforvalg (Delay Start)-knappen gjentatte ganger.

Tidspunktet for forsinkelsen vises i displayet (f.eks. 12h hvis

programmet skal starte etter 12 timer.)

3. For å aktivere Starttidsforvalg (Delay Start)-alternativet, trykk på Start/Pause-knappen.

Tiden til start minsker på displayet.

6.7 Signal (Buzzer)

Lydsignalet spilles av:

- programslutt
- start og slutt på krøllfase

Lydsignalet er aktivert som standard. Du kan bruke denne funksjonen til å aktivere eller deaktivere lyden.

7. FØR FØRSTEGANGS BRUK

i Bakre trommellåser fjernes automatisk når tørketrommelen aktiveres første gang. Mulig å høre litt støy.

i Det anbefales på det sterkeste å starte et hvilket som helst program for første gang uten tøy i noen sekunder for å sikre at de bakre trommellåsene fjernes riktig.

For å låse opp de bakre trommellåsene:

1. Slå på apparatet.
 2. Still inn et hvilket som helst program.
 3. Trykk på Start/Pause-knappen.
- Trommelen starter å rotere. Bakre trommellåser deaktiveres automatisk.

i Hvis trommelen fremdeles ikke roterer, løsner du de bakre trommellåsene manuelt (med den medfølgende nøkkelen).

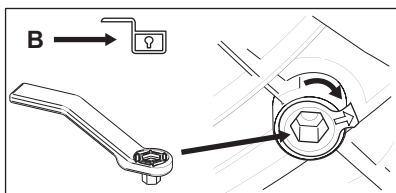
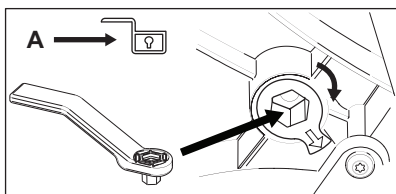
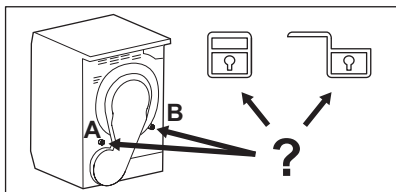

Før du bruker apparatet til å tørke plagg:

- Rengjør tørketrommelens trommel med en fuktig klut.
- Start et program på 1 time med fuktig tøy.

i I starten av tørkesyklusen (første 3–5 min.) kan det hende at lydnivået øker en tanke. Dette skjer fordi kompressoren starter. Dette er normalt for kompressordrevne produkter som kjøleskap og fryser.

7.1 Uvanlig lukt

Produktet er tett pakket.

Etter du har pakket ut produktet, kan det hende du legger merke til en uvanlig lukt. Dette er vanlig helt nye produkter.

Produktet er bygget av flere forskjellige typer materialer som sammen kan skape en uvanlig lukt.

Etter et par tørkesykluser når man begynner å bruke produktet, forsvinner den uvanlige lukten gradvis.

7.2 Støy

i Ulike lyder kan høres ved ulike tidspunkt i løpet av tørkesyklusen. Det er helt vanlige driftslyder.

Kompressor som arbeider.

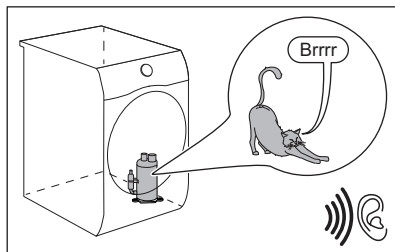

Roterende trommel.

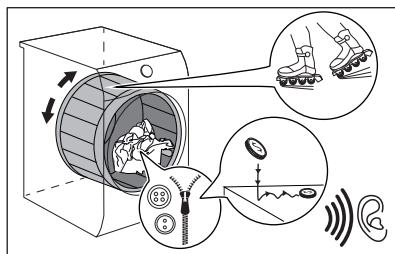

Vifter som arbeider.

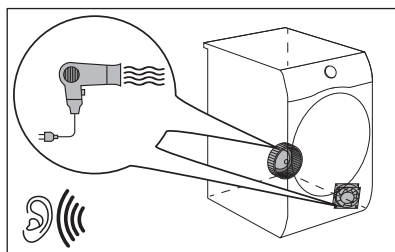

Pumpe som arbeider og overfører kondensvann til tanken.

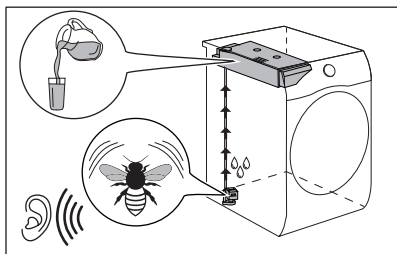

8. DAGLIG BRUK

8.1 Forberede klesvasken



Ofte blir klærne floket sammen etter vaskesyklusen. Å tørke sammenkrøllede klær er svært ueffektivt. For å sikre ordentlig luftstrøm og jevn tørking anbefales det å riste klærne og legge dem inn ett og ett plagg inn i tørketrommelen om gangen.

For å sikre ordentlig tørking:

- Lukk glidelåsene.
- Lukk festene på dynetrekk.
- Ikke la bånd eller sløyfer være løse (f.eks. forklebånd). Knyt de sammen før du starter et program.
- Fjern alle gjenstander fra lommer.
- Plagg med et lag på innsiden må vrenses. Bomullslaget må peke utover.

- Angi alltid programmet som passer for typen tøy.
- Ikke bland stoffer med mørke og lyse farger sammen.
- Bruk et passende program for bomull, jersej og trikot for å redusere krymping.
- Ikke overskrid maksimal tøyemengde som er oppgitt i programkapittelet eller som vises i displayet.
- Kun tørk klesvask som er egnet for tørketrommel. Se stoffmerkingen på plaggene.
- Ikke tørk store og små plagg sammen. Små plagg kan fanges inne i de store, og dermed forbli våte.
- Rist de større plaggene og stoffene før du legger dem i tørketrommelen. Det er for å unngå fuktige steder i stoffet etter tørkesyklusen.

Stoffmerking	Beskrivelse
	Klesvask egnet for tørketromling.
	Klesvask egnet for tørketromling ved høyere temperaturer.
	Klesvask egnet for tørketromling kun ved lave temperaturer.
	Klesvask ikke egnet for tørketromling.

8.2 Legge tøyet i vaskemaskinen



FORSIKTIG!

Ikke la tøyet komme i klem mellom døren på produktet og gummipakningen.

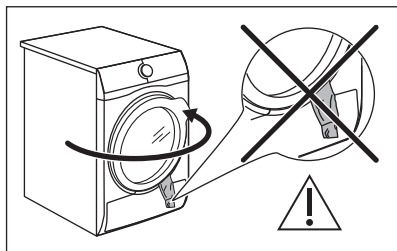

1. Åpne døren på produktet.
2. Legg inn tøyet, plagg for plagg.
3. Lukk apparatets dør.

8.3 Slå på produktet

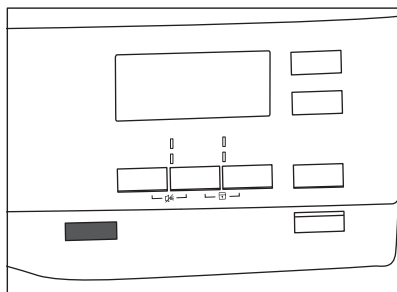

For å slå på produktet:

Trykk på På/Av (On/Off)-knappen. Noen indikatorer vil bli vist på displayet når produktet er på.

8.4 Velge et program

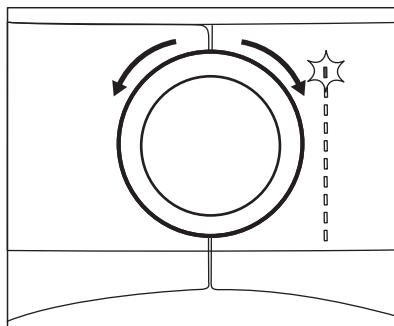

Bruk programvelgeren til å velge ønsket program. Den omtrentlige programvarigheten vises på displayet.



Reell tørketid vil avhenge av type klesvask (mengde og sammensetning), romtemperatur og fuktighet på klesvasken etter sentrifugeringstørkefasen.

8.5 Alternativer

Sammen med programmet kan du velge 1 eller flere spesialtilvalg.

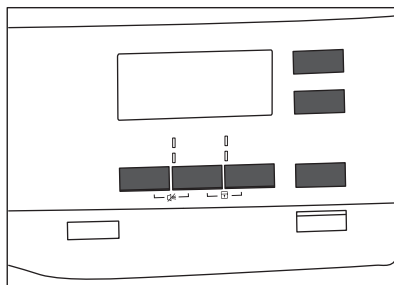

For å aktivere eller deaktivere en funksjon, trykk på den aktuelle knappen eller kombinasjonen av to knapper. vises symbolet på displayet eller LED-lampen over korresponderende knapper lyser opp.

8.6 Tilvalg for Barnesikring

Barnesikringen kan brukes for å forhindre at barn leker med produktet. Barnesikringsfunksjonen låser alle berøringsknappene og programvelgeren

(denne funksjonen låser ikke **På/Av (On/Off)**-knappen).

Du kan aktivere barnesikringsfunksjonen:

- produktet kan ikke starte før du trykker på **Start/Pause**-knappen
- programmene og valg er ikke tilgjengelig etter at du trykker **Start/Pause**-knappen.

Aktivering av barnesikring:

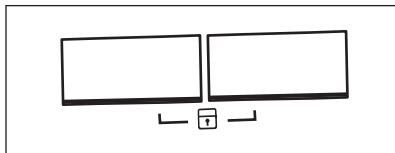

1. Slå tørketrommelen på.
2. Velg ett av de mulige programmene.
3. Trykk og hold inne to knapper samtidig.

Symbolet  dukker opp i displayet.

4. For å deaktivere barnesikring må du trykke på knappene ovenfor igjen til symbolet forsvinner.

8.7 Starte et program

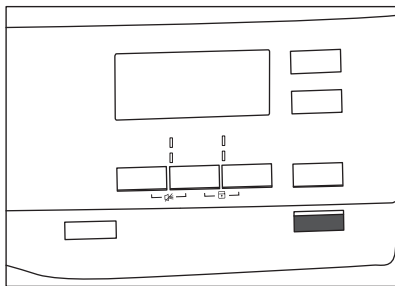

For å starte programmet:

Trykk på **Start/Pause**-knappen.

Produktet starter, og LED-lampen over knappen slutter å blinke og forblir på.

8.8 Programendring



For å endre et program:

1. Trykk på På/Av (On/Off)-knappen for å slå av produktet.
2. Trykk på På/Av (On/Off)-knappen igjen for å slå på produktet.
3. Stille inn et nytt program.

8.9 Programslett

-  Rengjør filteret og tøm vannbeholderen etter hver tørkesyklus. (Se kapittelet STELL OG RENGJØRING.)

Når tørkesyklusen er fullført, vil -symbolet dukke opp i displayet. Hvis funksjonen Signal (Buzzer) er aktivert, høres et pulserende lydsignal i ett minutt.

-  Hvis du ikke skrur av produktet, starter antirkjølfasen (ikke aktivt på alle programmer). Blinkende -symbol signaliserer utføring av antirkjølfasen. Klesvasken kan tas ut under denne fasen.

Ta ut klesvasken:

1. Trykk på På/Av (On/Off)-knappen i to sekunder for å slå av produktet.
2. Åpne døren til produktet.
3. Ta ut tøyet.
4. Lukk produktets dør.

Mulige årsaker til utilfredsstillende tørkeresultater:

- Utilstrekkelig standard innstillinger for tørrhetsgrad. Se kapittel *Justering av standard tørrhetsgrad*
- Romtemperaturen er for lav eller for høy. Optimal romtemperatur er mellom 18°-25°C.

9. RÅD OG TIPS

9.1 Miljøtips

- Sentrifuger tøyet godt før det tørkes.
- Bruk klesvaskmengdene som er spesifisert i programoversikten.
- Rengjør filteret etter hver tørkesyklus.

- Ikke bruk tøymykner for å vaske og så tørke. Klesvasken i tørketrommelen vil bli myk automatisk.
- Vannet fra vannbeholderen kan brukes til å stryke klærne. Du må først filtrere vannet for å eliminere

**FORSIKTIG!**

Unngå å bruke vann for å rengjøre filteret. Kast i stedet lo i søppelbøtten (unngå spredning av plastfiber i vannmiljø).

1. Åpne døren. Trekk ut filteret.

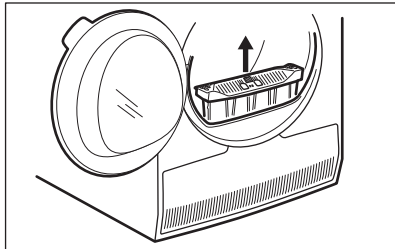

2. Trykk på kroken for å åpne filteret.

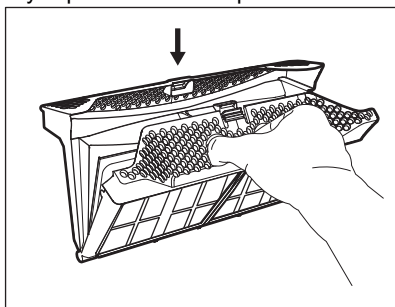

3. Samle lo for hånd fra begge de interne delene av filteret.

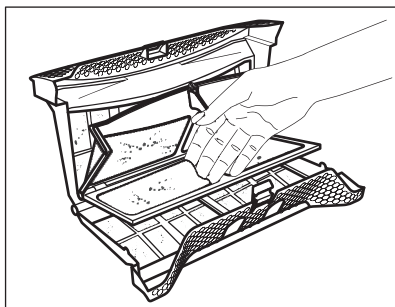

Kast loen i søppelbøtten.

4. Om nødvendig, rengjør filteret med en støvsuger. Lukk filteret.
5. Om nødvendig, fjern lo fra filterholderen og pakningen. Du kan bruke en støvsuger. Sett filteret i filterholderen.

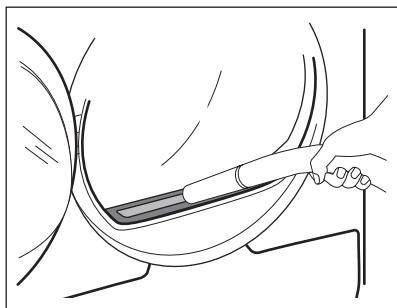
**10.2 Tømme vannbeholderen**

Tøm kondensvannbeholderen etter hver tørkesyklus.

For å tømme vannbeholderen:

1. Trekk ut vannbeholderen mens du holder den horisontalt.

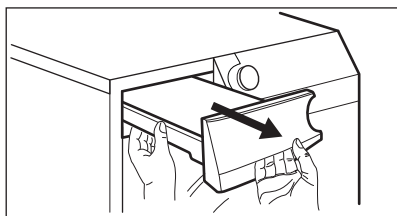

2. Fjern plastproppen og tøm vannbeholderen i en vask eller et tilsvarende sted.

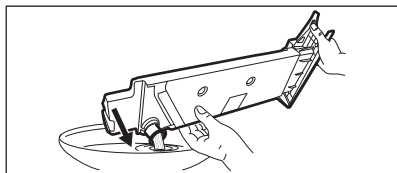

3. Sett på plass plastproppen og sett vannbeholderen på plass igjen.
4. Trykk på Start/Pause-knappen for å fortsette programmet.

10.3 Rengjøre kondensatoren**ADVARSEL!**

Ikke berør skjærebladet med bare hender. Fare for personskade. Bruk vernehansker. Rengjør skånsomt for å unngå å skade metalloverflaten.

For å inspisere:

1. Åpne døren. Trekk ut filteret.

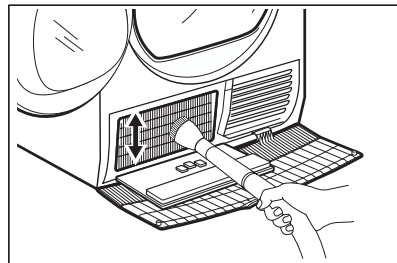
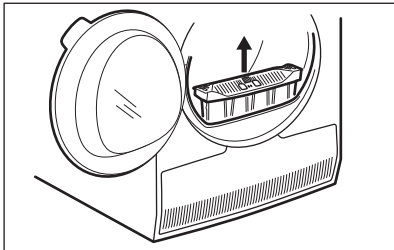

2. Åpne kondensatordekslet.

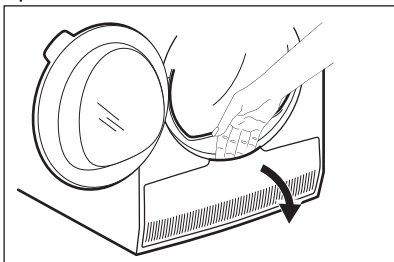

6. Lukk kondensatorlokket.
7. Vri om bryteren til den klikker på plass.
8. Sett filteret tilbake på plass.

10.4 Rengjøring av fuktighetssensoren



FORSIKTIG!

Risiko for skade på fuktighetssensor. Ikke bruk slipende rengjøringsmidler eller stålull ved rengjøring av sensoren.

3. Vri om bryteren for å låse opp kondensatordekslet.

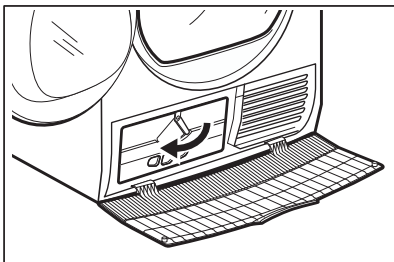

For å sikre best mulig tørkeresultater er produktet utstyrt med en fuktighetssensor i metall. Den er plassert innside av døren.

Over tid kan overflaten av sensoren bli skitten, noe som reduserer tørkeytelsen.

Vi anbefaler å rengjøre sensoren minst 3 eller 4 ganger hvis du legger merke til at tørkeytelsen reduseres.

Til rengjøring kan du bruke den hardere siden på en oppvasksvamp og litt eddik eller oppvaskmiddel.

4. Senk kondensatorlokket.

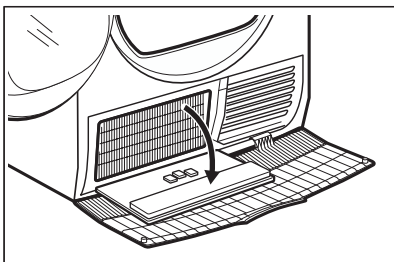

For å rengjøre sensoren:

1. Åpne ileggsdøren.
2. Rengjør overflatene til fuktighetssensoren ved å tørke av metalloverflaten flere ganger.

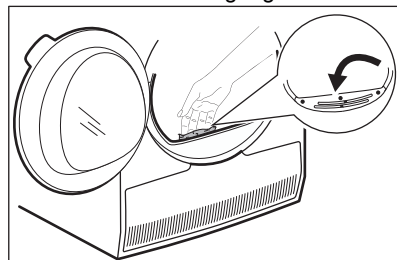

5. Om nødvendig, fjern lo fra kondensatoren og dens beholder. Du kan bruke en våt klut og/eller støvsuger med børste.

10.5 Rengjør trommelen



ADVARSEL!

Koble produktet fra strømmen for du rengjør det.

Bruk et normalt og nøytralt vaskemiddel for å rengjøre trommelens innside. Tørk av de rene overflatene med en myk klut.



FORSIKTIG!

Ikke bruk slipende rengjøringsmidler eller stålull ved rengjøring av trommelen.

10.6 Rengjør betjeningspanelet og kabinettet

Bruk et nøytralt rengjøringsmiddel for å rengjøre betjeningspanelet og kabinettet.

Bruk en fuktig klut for å rengjøre. Tørk av de rene overflatene med en myk klut.



FORSIKTIG!

Ikke bruk møbelrens eller rengjøringsmiddel som kan føre til at produktet ruster.

10.7 Rengjør luftstrømlatene

Bruk en støvsuger til å fjerne lo fra luftstrømlatene.

11. FEILSØKING



ADVARSEL!

Se etter i Sikkerhetskapitlene.

11.1 Feilkoder

Produktet starter ikke eller stopper under bruk.

Første forsøk på å finne en løsning på problemet (se tabellen). Ta kontakt med servicesenteret hvis feilen vedvarer.



ADVARSEL!

Deaktiver produktet før du utfører kontroller.

Ved alvorlige feil avgir maskinen lydsignaler, skjermen viser en alarmkode og Start/Pause-knappen kan blinke kontinuerlig:

Mulig årsak	Mulig årsak	Løsning
E5A	Apparatets motor er overlastet. For mye klær eller blokkert i trommelen.	Programmet ble ikke fullført. Fjern klærne fra trommelen, still inn programmet og start syklusen på nytt.
E97	Intern feil. Ingen kommunikasjon mellom de elektroniske elementene til produktet.	Programmet avslutter ikke som det skal eller stopper for tidlig. Slå produktet av og på igjen. Ta kontakt med servicesenteret hvis alarmkoden oppstår igjen.

Mulig årsak	Mulig årsak	Løsning
EHO	Strømforsyningen er ustabil.	Når apparatet viser EHO , venter du til strømforsyningen er stabil og trykke deretter på start. Hvis apparatet stopper midlertidig i syklusen uten noen meldinger, trykker du på syklusstart. Hvis det vises en advarsel om å kontrollere strømledningen / tilstanden til vegguttaket eller strømforsyningen.

Hvis skjermen viser andre alarmkoder, deaktiverer og aktiverer du produktet. Ta kontakt med servicesenteret hvis feilen vedvarer.

Ved forskjellige problemer med tørketrommelen, sjekker du tabellen nedenfor for mulige løsninger.

11.2 Feilsøking

Problem	Mulig årsak	Løsning
Tørketrommelen fungerer ikke.	Tørketrommelen er ikke koblet til strømnettet.	Kople det til stikkontakten. Sjekk sikringen i sikringsskapet (hjemlig montering).
	Døren er åpen.	Lukk døren.
	Det ble ikke trykket på På/Av (On/Off)-knappen.	Trykk på På/Av (On/Off)-knappen.
	Det ble ikke trykket på Start/Pause-knappen.	Trykk på Start/Pause-knappen.
	Produktet er i standbymodus.	Trykk på På/Av (On/Off)-knappen.

Problem	Mulig årsak	Løsning
Utilfredsstillende tørkeresultater.	Feil programvalg.	Velg et passende program. 1)
	Filteret er blokkert.	Rengjør filteret. 2)
	Tørighet (Dryness Level) alternativet ble angitt til  stryketørt. ³⁾	Endre Tørighet (Dryness Level)-alternativet til et høyere nivå.
	Tøymengden var for stor.	Ikke overskrid den maksimale tøymengden.
	Luftstrømplatene er tette.	Rengjør luftstrømgrillen på bunnen av produktet.
	Det er skitt på fuktighetssensoren på trommelen.	Rengjør trommelens fremre overflate.
	Tørighetsnivå var ikke satt til ønsket nivå.	Juster tørighetsnivå. 4)
	Kondensatoren er blokkert.	Rengjør kondensatoren. 2)
Døren lar seg ikke lukke	Filteret er ikke låst inn i posisjon.	Plasser filteret i korrekt posisjon.
	Klesvasken er i klem mellom døren og pakningen.	Fjern de aktuelle plaggene og lukk døren.
Det er ikke mulig å endre programmet eller tilvalget.	Etter at en syklus har startet, er det ikke mulig å endre programmet eller tilvalget.	Slå tørketrommelen av og på. Endre programmet eller tilvalget ved behov.
Det er ikke mulig å velge et tilvalg. Et lydsignal er aktivert.	Tilvalget du forsøkte å velge er ikke tilgjengelig for det valgte programmet.	Slå tørketrommelen av og på. Endre programmet eller tilvalget ved behov.
Det finnes ingen trommellys	Defekt trommellampe.	Kontakt et serviceverksted for å erstatte trommellampen.
Uventet varighet vises i displayet.	Tørketiden blir beregnet med hensyn til tøymengde og grad av fuktighet.	Dette skjer automatisk – produktet fungerer som det skal.
Et program er inaktivt.	Vannbeholderen er full.	Tøm vannbeholderen, trykk på Start/Pause-knappen. 2)

Problem	Mulig årsak	Løsning
Tørkesyklusen er for kort.	Tøymengden er liten.	Velg et tidsprogram. Tidsverdien må være relatert til tøymengden. For å tørke ett plagg eller lite tøy anbefaler vi korte tørketider.
	Klesvasken er for tørr.	Velg et passende tidsprogram eller et høyere tørrhetsnivå (f.eks. ☀️ <i>ekstra tørt</i>)
Tørkesyklusen er for lang ⁵⁾	Filteret er blokkert.	Rengjør filteret.
	Tøymengden er for stor.	Ikke overskrid den maksimale tøymengden.
	Klesvasken ble ikke sentrifugert tilstrekkelig.	Sentrifuger klesvasken godt i vaskemaskinen.
	For lav eller høy romtemperatur - dette er ikke en feil på apparatet.	Sørg for at romtemperaturen er høyere enn +5 °C og lavere enn +35 °C. Optimal romtemperatur for å oppnå best tørkeresultater er mellom 18 °C og 25 °C.

1) Følg programbeskrivelsen — se kapittelet PROGRAMMER.

2) Se *STELL OG RENGJØRING*-kapittelet.

3) Kun tørketromler med alternativet Tørrhet (Dryness Level).

4) Se kapittelet RÅD OG TIPS.

5) Merk: Etter maksimalt 5 timer, avsluttes tørkingen automatisk.

11.3 Mulige årsaker til utilfredsstillende tørkeresultater:

- Filteret er blokkert. Et tett filter gir ineffektive tørkeresultater.
- Luftstrømplatene er tette.
- Fuktighetssensoren er skitten.

- Trommelen er skitten.
- Utilstrekkelig standard innstillinger for tørrhetsgrad. Se kapittel *Justering av standard tørrhetsgrad*
- Romtemperaturen er for lav eller for høy. Optimal romtemperatur er mellom 18°-25°C.

12. TEKNISKE DATA

Høyde x bredde x dybde	850 x 596 x 638 mm (maks 663 mm)
Maks dybde med dør åpnet	1108 mm
Maks bredde med dør åpnet	958 mm
Justerbar høyde	850 mm (+ 15 mm - regulering av føtter)
Trommelvolum	118 l
Maksimal tøymengde	8,0 kg

Spenning	230 V
Frekvens	50 Hz
Lydnivå	66 dB
Totalt strømforbruk	800 W
Energieffektivitetsklasse	A++
Energiforbruk på standard bomullsprogram med maksimal tøymengde. ¹⁾	1,93 kWh
Energiforbruk på standard bomullsprogram med halv tøymengde. ²⁾	1,08 kWh
Årlig energiforbruk ³⁾	234,7 kWh
Strømforbruk i påslått modus ⁴⁾	0,50 W
Strømforbruk i avslått modus ⁴⁾	0,50 W
Bruksområde	Husholdning
Tillatt omgivelsestemperatur	+ 5 °C til + 35 °C
Beskyttelsesnivå mot inntrengning av faste partikler og fuktighet sikret av beskyttelsesdekselet, unntatt der lavspenningsutstyret ikke er beskyttet mot fuktighet	IPX4
Gassbetegnelse	R290
Vekt	0,140 kg

¹⁾ Med referanse til EN 61121. 8,0 kg bomull sentrifugert ved 1000 opm.

²⁾ Med referanse til EN 61121. 4,0 kg bomull sentrifugert ved 1000 opm.

³⁾ Energiforbruk i kWh per år, basert på 160 vanlige tørkeprogrammer for standard bomullsprogrammer ved full og delvis belastning, og forbruk i øko-modellene. Faktisk strømforbruk per syklus avhenger av hvordan apparatet brukes (FORORDNING (EU) nr. 392/2012).

⁴⁾ Med henhold til EN 61121.

Informasjonen gitt i diagrammet ovenfor er i samsvar med EU-kommisjonens forordning 392/2012 om gjennomføring av direktiv 2009/125/EF.

13. TILBEHØR

13.1 Stablesett

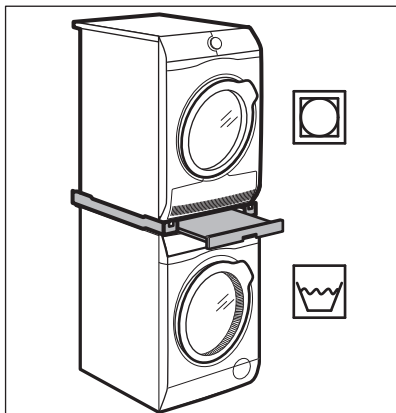

Tilbehørnavn: SKP11GW, STA9GW

Tilgjengelig fra din autoriserte forhandler.

Stablesettet skal kun brukes mellom vaskemaskiner og tørketromler som er ført opp på pakningsvedlegget. Se det vedlagte pakningsvedlegget.

Les nøye gjennom instruksjonene som følger med tilbehøret.

13.2 Tømmesett

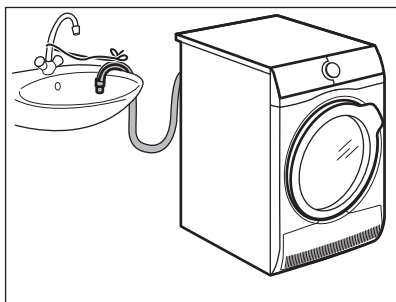

Tilbehørnavn: DK11.

Tilgjengelig fra din autoriserte forhandler (kan festes til enkelte tørketromler)

For tømning av kondensvann i en beholder, sluk, ol. Vannbeholderen tømmes automatisk etter monteringen. Vannbeholderen må stå i produktet.

Den monterte slangen må minimum være i en høyde på 50 cm til maksimalt 100 cm fra gulvnivået. Slangen kan ikke kveiles. Reduser lengden på slangen om nødvendig.

Les nøye gjennom instruksjonene som følger med tilbehøret.

14. PRODUKTINFORMASJON I HENHOLD TIL EU REGULERING 1369/2017

Produktinformasjonsark

Varemerke

AEG

Modell	T7DEP832E PNC916098990 T7DSB831E PNC916098991
Kvalifisert kapasitet i kg	8,0
Luftventilert eller kondensator tørketrommel	Kondensator
Energieffektivitetsklasse	A++
Energiforbruk i kWh per år, basert på 160 vanlige tørkeprogrammer for standard bomullsprogrammer ved full og delvis belastning, og forbruk i øko-modellene. Faktisk energiforbruk per syklus avhenger av hvordan apparatet brukes.	234,7
Automatisk tørketrommel eller ikke-automatisk tørketrommel	Automatisk
Strømforbruk av standard bomullsprogram ved full belastning i kWh	1,93
Strømforbruk av standard bomullsprogram ved delvis belastning i kWh	1,08
Strømforbruk i av-modus i watt	0,50
Strømforbruk i fortsatt-på modus i watt	0,50
Varighet av fortsatt-på modus i minutter	10
'Standard bomullprogrammet' som brukes ved full og delvis belastning er standard tørkeprogrammet i henhold til informasjonen på etiketten og vaskelappen, dette programmet er egnet for tørking av vanlig vått bomullstøy og er det mest effektive programmet når det gjelder strømforbruk for bomullstøy.	
Vektet programtid for 'standard bomullsprogrammet ved full og delvis belastning' i minutter	136
Programtid for 'standard bomullsprogram ved full belastning' i minutter	178
Programtid for 'standard bomullsprogram ved delvis belastning' i minutter	104
Kondensator-tørking effektivitetsklasse på en skala fra G (minst effektiv) til A (mest effektiv)	B
Gjennomsnittlig effektivitet ved kondensator-tørking med standard bomullsprogram ved full belastning i prosent	81
Gjennomsnittlig effektivitet ved kondensator-tørking med standard bomullsprogram ved delvis belastning i prosent	81
Vektet effektivitet ved kondensator-tørking for 'standard bomullsprogrammet ved full og delvis belastning'	81

Lydnivå i dB	66
Innebygget apparat J/N	Nei

Informasjonen gitt i diagrammet ovenfor er i samsvar med EU-kommisjonens forordning 392/2012 om gjennomføring av direktiv 2009/125/EF.

15. BESKYTTELSE AV MILJØET

Resirkuler materialer som er merket med symbolet . Legg emballasjen i riktige beholdere for å resirkulere det. Bidrar til å beskytte miljøet, menneskers helse og for å resirkulere avfall av elektriske og elektroniske produkter. Ikke kast produkter som er merket med symbolet

 sammen med husholdningsavfallet. Produktet kan leveres der hvor tilsvarende produkt selges eller på miljøstasjonen i kommunen. Kontakt kommunen for nærmere opplysninger.

www.aeg.com/shop



136970910-A-452020



AEG