

▶ LR834N96L

FI Käyttöohje
Pesukone

USER MANUAL



AEG

SISÄLTÖ

1. TURVALLISUUSOHJEET.....	3
2. TURVALLISUUSOHJEET.....	5
3. TUOTEKUVAUS.....	6
4. TEKNISET TIEDOT.....	8
5. ASENNUS.....	8
6. KÄYTTÖPANEELI.....	13
7. SÄÄTIMET JA PAINIKKEET.....	16
8. ASETUKSET.....	18
9. KÄYTTÖÖNOTTO.....	19
10. OHJELMAT.....	20
11. PÄIVITTÄINEN KÄYTTÖ.....	25
12. VIHJEITÄ JA NEUVOJA.....	31
13. HOITO JA PUHDISTUS.....	33
14. VIANMÄÄRITYS.....	38
15. KULUTUSARVOT.....	42
16. PIKAOPAS.....	44
17. YMPÄRISTÖNSUOJELU.....	46

TÄYDELLISIÄ TULOKSIA

Kiitos, kun valitsit tämän AEG-tuotteen. Olemme luoneet sen antamaan sinulle miellyttävän suorituskyvyn monien vuosien ajan innovatiivisilla tekniikoilla, jotka helpottavat elämää – nämä ovat ominaisuuksia, joita et ehkä löydä tavallisista laitteista. Käytä muutama minuutti aikaasi lukeaksesi, kuinka saat kaiken kaiken hyödyn irti laitteesta.

Vieraile verkkosivullamme:



Saat käyttöön liittyviä neuvoja, esitteitä, vianmääritysohjeita sekä huolto- ja korjausohjeita:

www.aeg.com/support



Rekisteröi tuotteesi saadaksesi parempaa huoltoa:

www.registeraeg.com



Osta laitteeseesi lisävarusteita, kulutustuotteita ja alkuperäisiä varaosia:

www.aeg.com/shop

ASIAKASPALVELU

Käytä aina alkuperäisiä varaosia.

Pitä seuraavat tiedot saatavilla ottaessasi yhteyttä valtuutettuun huoltoliikkeeseemme: Malli, PNC-tuotenumero, sarjanumero.

Tiedot löytyvät arvokilvestä.

 Varoitus / Varotoimi- ja turvallisuustietoja

 Yleistietoa ja vinkkejä

 Ympäristönsuojelutietoja

Oikeus muutoksiin pidätetään.

1. ⚠️ TURVALLISUUSOHJEET



Lue tämän laitteen mukana toimitetut ohjeet huolella ennen laitteen asennuksen ja käytön aloittamista.

Valmistaja ei ota vastuuta henkilövahingoista tai vahingoista, jotka aiheutuvat virheellisestä asennuksesta tai käytöstä. Säilytä ohjeita aina varmassa ja helposti tavoitettavassa paikassa tulevia käyttökertoja varten.

1.1 Lasten ja taitamattomien henkilöiden turvallisuus

- 8-vuotiaat ja sitä vanhemmat lapset sekä henkilöt, joilla on fyysisiä, aisteihin liittyviä tai henkisiä rajoitteita tai puutteellinen kokemus tai tuntemus, voivat käyttää tätä laitetta vain, jos heitä valvotaan tai ohjataan laitteen turvallisessa käytössä ja jos he ymmärtävät käyttöön liittyvät vaarat.
- Tuote on pidettävä 3–8-vuotiaiden lasten ja erittäin laajoista ja monimutkaisista toiminnallisista rajoitteista kärsivien henkilöiden ulottumattomissa, ellei heitä valvota jatkuvasti.
- Alle 3-vuotiaat lapset tulee pitää kaukana laitteesta, ellei heitä valvota jatkuvasti.
- Lapsia on valvottava, etteivät he ryhdy leikkimään laitteella.
- Kaikki pakkaukset tulee pitää lasten ulottumattomissa ja hävittää asianmukaisesti.
- Pidä pesuaineet lasten ulottumattomissa.
- Pidä lapset ja kotieläimet poissa laitteen luota silloin, kun laitteen luukku on auki.
- Jos laitteessa on lapsilukko, sitä on käytettävä.
- Lapset eivät saa puhdistaa laitetta tai suorittaa siihen kohdistuvia käyttäjän huoltotoimenpiteitä ilman valvontaa.

1.2 Yleinen turvallisuus

- Tämä laite on tarkoitettu ainoastaan kotitaloustyyppisen, konepesuun sopivan pyykin pesemiseen.
- Tämä laite on suunniteltu yhden kotitalouden kotitalouskäyttöön sisätiloissa.
- Tätä laitetta voidaan käyttää toimistoissa, hotellihuoneissa, aamiaismajoituspaikoissa, maatilamajoituspaikoissa ja muissa saman tyyppisissä majoitustiloissa, joissa kyseinen käyttö ei ylitä (keskimääräisiä) kotitalouskäytön tasoja.
- Älä muuta laitteen teknisiä ominaisuuksia.
- Laitteen enimmäispyykkikuorma on 9.0 kg. Ohjelmien enimmäistäyttömäärää ei saa ylittää (ks. kappale "Ohjelmataulukko").
- Tulovesipisteestä tulevan veden paineen tulee olla poistotien liittimessä välillä 0,5 baaria (0,05 MPa) ja 10 baaria (1,0 MPa).
- Pohjan tuuletusaukot eivät saa olla maton tai muun lattiapäällysteen peitossa.
- Laite tulee liittää vesijohtoverkkoliitántään käyttämällä tuotteen mukana toimitettuja tai muita valtuutetun huoltopalvelun toimittamia uusia letkusarjoja.
- Vanhaa letkustoa ei saa käyttää.
- Jos virtajohto vaurioituu, sen saa vaihtaa vain valmistaja, valtuutettu huoltoliike tai vastaava ammattitaitoinen henkilö, jotta vältetään sähkövaaroilta.
- Kytke laite pois päältä ja irrota pistoke pistorasiasta, ennen kuin aloitat huoltotoimet.
- Älä käytä korkeapainevesisuihkuja ja/tai höyryä laitteen puhdistamiseen.
- Puhdista laite kostealla liinalla. Käytä ainoastaan neutraaleja pesuaineita. Älä käytä hankaavia tuotteita, hankaavia sieniä, liuotteita tai metalliesineitä.

2. TURVALLISUUSOHJEET

2.1 Asennus



Asennuksessa on noudatettava asiaankuuluvia paikallisia määräyksiä.

- Poista kaikki pakkausmateriaalit ja kuljetuspultit, mukaan lukien kumiholkki välilevyllä.
- Säilytä kuljetuspultit varmassa paikassa. Jos laitetta halutaan siirtää tulevaisuudessa, kuljetuspultit tulee asentaa takaisin rummun lukitsemiseksi ja sisäisten vaurioiden välttämiseksi.
- Siirrä laitetta aina varoen, sillä se on raskas. Käytä aina suojakäsineitä ja suojaavia jalkineita.
- Noudata koneen mukana toimitettuja asennusohjeita.
- Vaurioitunutta laitetta ei saa asentaa tai käyttää.
- Älä asenna tai käytä laitetta tilassa, jossa se voi altistua alle 0 °C lämpötilalle tai sääolosuhteille.
- Varmista, että laitteen asennuspaikan lattia on tasainen, vakaa, lämmönkestävä ja puhdas.
- Varmista riittävä ilmankierto laitteen ja lattian välissä.
- Kun laite on asetettu lopulliseen asennuspaikkaan, tarkista, että se on oikein tasapainossa vesivaakaa käyttäen. Säädä tarvittaessa laitteen säätöjalkoja.
- Laitetta ei saa asentaa suoraan lattiaviemärin päälle.
- Laite tulee suojata vesiroiskeilta ja liialliselta kosteudelta.
- Älä asenna laitetta paikkaan, jossa laitteen luukku ei voida avata kokonaan.
- Älä aseta suljettua astiaa laitteen alapuolelle mahdollisten vesivuotojen varalta. Ota yhteyttä valtuutettuun huoltoliikkeeseen tarkistaaksesi, mitä lisävarusteita voidaan käyttää.

2.2 Sähkökytkentä



VAROITUS!

Tulipalo- ja sähköiskuvaara.

- **VAROITUS:** Tämä laite on tarkoitettu asennettavaksi/liitettäväksi rakennuksen maadoitusliitäntään.
- Kytkte pistoke maadoitettuun pistorasiaan.
- Varmista, että arvokilvessä olevat parametrit ovat verkkovirtalähteen sähköarvojen mukaisia.
- Älä käytä jakorasioita tai jatkojohtoja.
- Varmista, ettei pistoke ja virtajohto vaurioidu. Jos virtajohto joudutaan vaihtamaan, vaihdon saa suorittaa vain valtuutettu huoltoliike.
- Kytkte pistoke pistorasiaan vasta asennuksen jälkeen. Varmista, että laitteen verkkovirtakytkentä on ulottuvilla laitteen asennuksen jälkeen.
- Älä koske virtajohtoon tai pistokkeeseen märillä käsillä.
- Älä vedä virtajohdosta pistoketta irrottaessasi. Vedä aina pistokkeesta.

2.3 Vesiliitäntä

- Tuloveden lämpötila ei saa ylittää 25 °C.
- Älä vaurioita vesiletkuja.
- Ennen uusien putkien liittämistä, kun putkia ei ole käytetty pitkään aikaan, korjaustöiden jälkeen tai kun uusia laitteita (vesimittarit, jne.) on asennettu, anna veden virrata, kunnes se on puhdasta ja kirkasta.
- Tarkista ensimmäisen käyttökerran aikana ja sen jälkeen, ettei laitteessa ole näkyviä merkkejä vesivuodoista.
- Älä käytä jatkoletkua, jos vedenottoletku on liian lyhyt. Ota yhteyttä valtuutettuun huoltoliikkeeseen vedenottoletkun vaihtoa varten.
- Laitteen pakkauksestaan ottamisen yhteydessä tyhjennysletkusta saattaa tulla vettä. Tämä johtuu tehtaalla vedellä suoritetuista laitetesteistä.
- Voit pidentää tyhjennysletkua siten, että letkun pituus on enintään 400 cm. Ole yhteydessä valtuutettuun huoltokeskukseen muunlaisen tyhjennysletkun ja jatkeen suhteen.
- Varmista, että vesihana on ulottuvilla laitteen asennuksen jälkeen.

2.4 Käyttö



VAROITUS!

Virheellinen käyttö voi aiheuttaa henkilövahinkoja, sähköiskuja, tulipaloja, palovammoja tai laitteen vaurioitumisen.

- Noudata pesuaineen pakkauksen turvallisuusohjeita.
- Älä aseta helposti syttyviä tuotteita tai helposti syttyvien aineiden kanssa kosketuksissa olleita tuotteita laitteeseen, laitteen päälle tai sen lähelle.
- Älä pese tekstiilejä, joissa on runsaasti öljyä, rasvaa tai muita rasvaisia aineita. Muutoin pesukoneen kumiosat voivat vaurioitua. Esipese kyseiset tekstiilit käsin ennen niiden pesemistä koneessa.
- Älä koske luukun lasiin pesuohjelman ollessa käynnissä. Lasi voi olla kuuma.
- Varmista, että kaikki metalliosat on poistettu pyykistä.

2.5 Huolto

- Laitteen korjaukseen liittyvissä asioissa tulee ottaa yhteyttä valtuutettuun huoltopalveluun. Ainoastaan alkuperäisiä varaosia saa käyttää.
- Huomaa, että itse suoritettavat tai muut kuin ammattilaisen suorittamat korjaukset voivat aiheuttaa vaaratilanteita ja mitätöidä takuun.
- Seuraavat varaosat ovat saatavilla 10 vuoden ajan mallin tuotannon lopettamisesta: moottori ja moottorin harjat, moottorin ja rummun välinen voimansiirto, pumput, iskunvaimentimet ja jouset,

pesurumpu, rummun ristikko ja vastaavat kuulalaakerit, lämmittimet ja lämpövastukset, mukaan lukien lämpöpumput, putket ja vastaavat laitteistot, kuten letkut, venttiilit, suodattimet ja Aquastop-järjestelmät, piirilevyt, elektroniset näytöt, painekeytkimet, termostaatit ja anturit, ohjelmistot ja laiteohjelmistot, nollausohjelmisto mukaan lukien, luukku, luukun saranat ja tiivisteet, muut tiivisteet, luukun lukitus, muoviset lisäosat (esim. pesuainelokerot). Huomaa, että jotkin näistä varaosista ovat saatavilla ainoastaan ammattilaiskorjaajille ja kaikki varaosat eivät välttämättä koske kaikkia malleja.

- Lisätietoa tämän tuotteen sisällä olevista lampuista sekä erikseen myytävistä varalampuista: Kyseiset lamput on suunniteltu kestämaan kodinkoneissa vaativia fyysisiä olosuhteita (esim. lämpötila, värinä, kosteus) tai ne antavat tietoa laitteen toimintatilasta. Niitä ei ole tarkoitettu muihin käyttötarkoituksiin eivätkä ne sovi huoneiden valaisemiseen.

2.6 Hävittäminen



VAROITUS!

Henkilövahinko- tai tukehtumisvaara.

- Irrota laite sähköverkosta ja vedenjakelusta.
- Leikkaa virtajohto laitteen läheltä ja hävitä se.
- Poista luukun lukitus, jotta lapset ja eläimet eivät voisi jäädä kiinni rummun sisälle.
- Hävitä laite paikallisten kotitalouksien sähkö- ja elektroniikkalaiteromua (WEEE) koskevien määräyksien mukaisesti.

3. TUOTEKUVAUS

3.1 Erikoistoiminnot

Uusi pesukoneesi täyttää kaikki modernit edellytykset ja pesee pyykit hellävaraisesti säästäten vettä, energiaa ja pesuainetta.

- **Oko-Mix -tekniikka** suojaa tekstiilien kuituja suorittamalla esisekoitusvaiheita, jotka liuottavat ensin pesuaineen ja sen jälkeen huuhteluaineen veteen ennen niiden syöttämistä pyykkiin. Näin se tavoittaa ja hoitaa joka ainoan kuidun.

- **ProSense-tekniikka** tunnistaa täyttömäärän ja säätää ohjelman keston 30 sekunnissa. Pesuohjelma mukautuu täyttömäärään ja tekstiilien tyyppiin optimoiden keston, energian- sekä vedenkulutuksen.
- Höyryllä raikastat vaatteet nopeasti ja helposti. Hellävaraiset höyryohjelmat poistavat kuivista tekstiileistä hajut ja vähentävät niiden ryppyjä helpottaen niiden silittämistä.
PlusSteam -lisätoiminto lisää kaikkien ohjelmien loppuun hellävaraisen höyryvaiheen, joka rentouttaa kuidut ja vähentää rypistymistä. Se tekee silittämisestä helpompaa!
- **Tahrannoisto -lisätoiminto** esikäsittelee vaikeat tahrat optimoiden tahrannoistoaineen tehon.
- **AEG Steam Fragrance -järjestelmä** tarjoaa höyryohjelmien myötä täydellisen ratkaisun myös herkkimistä materiaaleista tehtyjen vaatteiden raikastamiseen niitä pesemättä. Käytä **AEG** kehittämää hellävaraista hajustetta saadaksesi miellyttävän "vastapestyn" tuoksan pyykinhajuun ja ryppyjen poistamisen aikana.

3.2 Laitteen yleiskuvaus

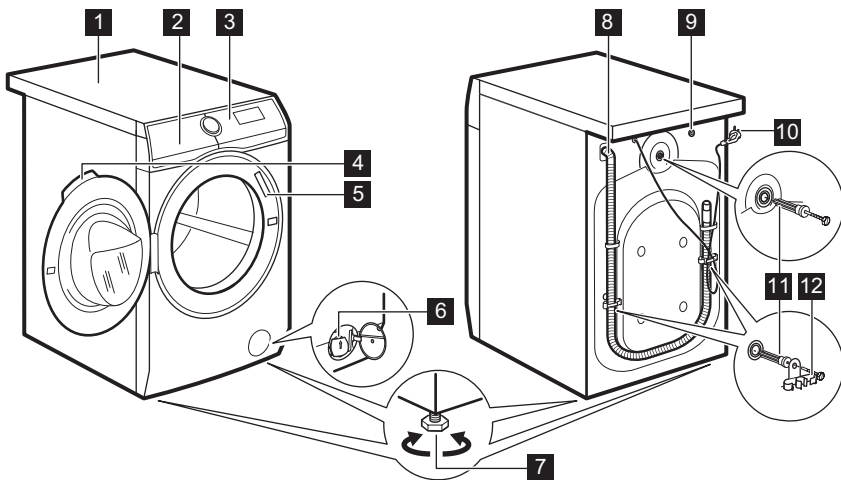

- | | |
|---|--------------------------------------|
| 1 Kansilevy | 8 Tyhjennysletku |
| 2 Pesuainelokero | 9 Vedenottoletkun liitäntä |
| 3 Käyttöpaneeli | 10 Verkkokaapeli |
| 4 Luukun kahva | 11 Kuljetuksenaikaiset pultit |
| 5 Arvokilpi | 12 Letkutuet |
| 6 Tyhjennyspumppun sihti | |
| 7 Säätojalat laitteen tasapainotukseen | |

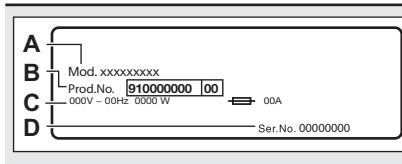

Arvokilpi ilmoittaa mallin nimen (A), tuotenumeron (B), sähköarvot (C) sekä sarjanumeron (D).

4. TEKNISET TIEDOT

Mitat	Leveys/korkeus/kokonaissyvyys	59.7 cm /84.7 cm /66.0 cm
Sähkökytkentä	Jännite Kokonaisvirta Sulake Taajuus	230 V 2200 W 10 A 50 Hz
Suojaustaso kiinteiden hiukkasten ja kosteuden sisääntulon estämisessä, jonka suojapeite varmistaa, lukuun ottamatta niitä kohtia, joissa pienjännitelaitteilla ei ole mitään kosteussuojaa		IPX4
Vedenpaine	Vähimmäistaso Enimmäistaso	0,5 bar (0,05 MPa) 10 bar (1,0 MPa)
Vedensyöttö ¹⁾		Kylmä vesi
Enimmäiskuorma	Cotton (Puuvilla)	9.0 kg.
Linkousnopeus	Suurin linkousnopeus	1551 kierrosta minuutissa

¹⁾ Liitä vedenottoletkut hanaan, jossa on 3/4" kierteitys.

5. ASENNUS



VAROITUS!

Lue turvallisuutta koskevat luvut.

5.1 Pakkauksen purkaminen



VAROITUS!

Poista kaikki pakkausmateriaalit ja kuljetustuet ennen laitteen asennusta.



VAROITUS!

Käytä suojakäsineitä.

1. Poista ulkoinen suojakalvo. Käytä tarvittaessa leikkuria.

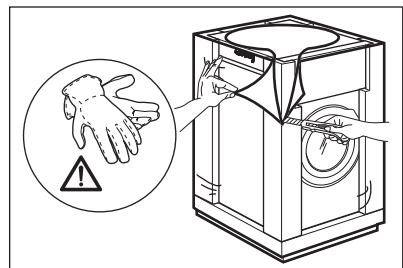

2. Poista pahvinen yläosa ja polystyreenimateriaalit.

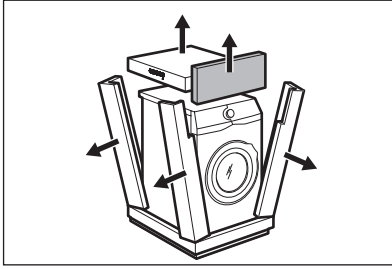

3. Poista sisäinen suojakalvo.

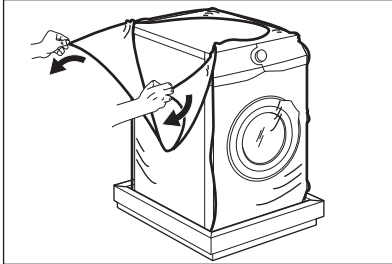

4. Avaa luukku ja poista polystyreenikappale luukun tiivisteestä ja tyhjennä rumpu.

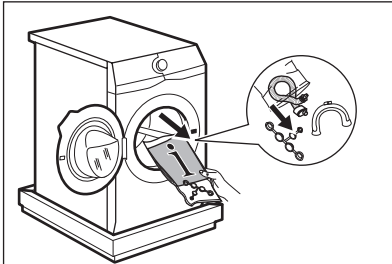

5. Aseta laite varoen alas sen takaosan varaan.

6. Aseta pakkauksen etummainen polystyreenikappale lattialle laitteen alle.

i Varmista, etteivät letkut vaurioidu.

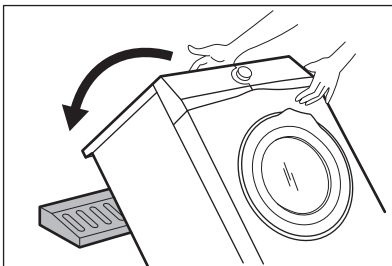

7. Poista polystyreenisuoja alaosasta.

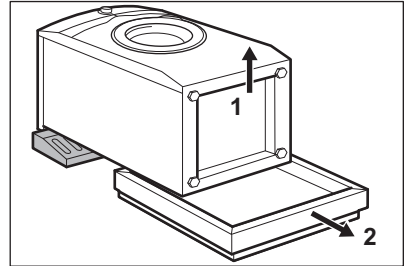

8. Nosta laite takaisin pystyasentoon.

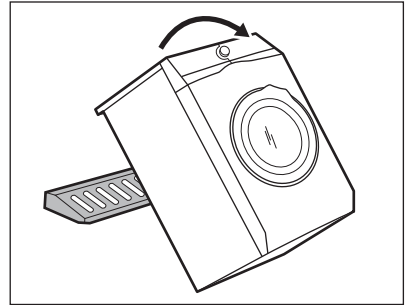

9. Irrota virtajohto ja tyhjennysletku letkunpidikkeistä.

i Tyhjennysletkusta tulee vettä. Tämä johtuu tehtaalla vedellä suoritetuista laitetesteistä.

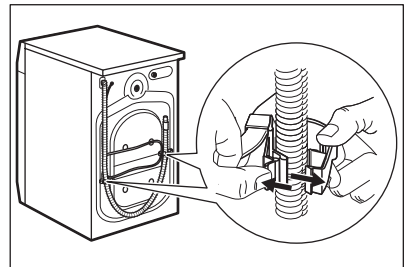

10. Irrota kolme pulttia koneen mukana toimitetulla ruuviavaimella.

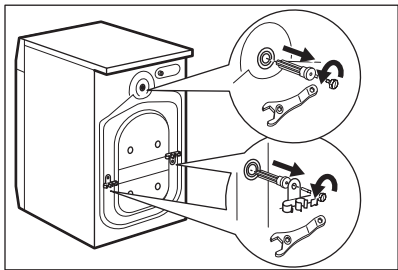

11. Vedä muoviset välikappaleet ulos.
12. Aseta ohjekirjapussissa olevat muovitulpat reikiin.

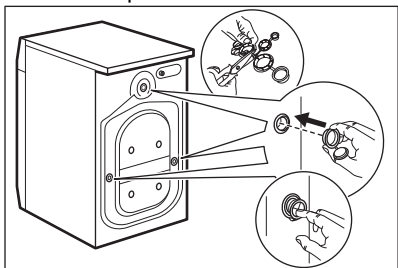

- i** Pakkausmateriaalit ja kuljetustuet kannattaa säilyttää mahdollisia tulevia laitteen siirtoja varten.

5.2 Laitteen sijoittaminen ja tasapainottaminen

1. Asenna laite tasaiselle, kovalle lattialle.

- i** Varmista, että matot eivät estä laitteen alapuolella olevaa ilmankiertoa. Varmista, ettei laite kosketa seinää tai viereisiä kalusteita.

2. Tasapainota laite löysäämällä tai kiristämällä jalvoja.



VAROITUS!

Älä aseta pahvi- tai puukappaleita tai vastaavia materiaaleja laitteen jalkojen alapuolelle sen tasapainottamiseksi.

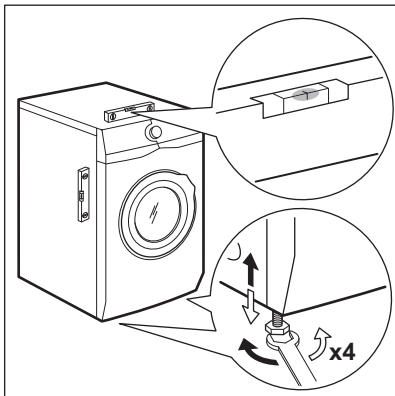

Laitteen on oltava tasapainossa ja vakaa.

- i** Laitteen oikea tasapaino estää laitteen tärisemisen, käyntiäänen ja liikkumisen käytön aikana.
- i** Käytä luvussa "Lisävarusteet" kuvattuja lisävarusteita, kun laite asennetaan jalustalle tai jos kuivausrumpu asennetaan pesukoneen päälle. Lue laitteen ja lisävarusteen mukana toimitetut ohjeet tarkasti.

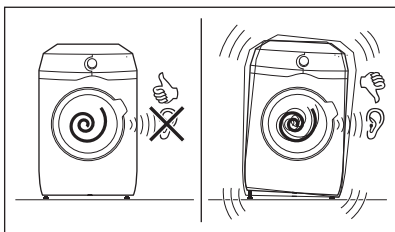

5.3 Kiinnityslevypakkaus

Jos asennat laitteen jonkin muun kuin yhtiön AEG toimittamaan jalustaan, asenna laite kiinnityslevyihin. Tämä varaosa on saatavilla verkkokaupassa tai valtuutetulta jälleenmyyjältä.

Lue lisävarusteen mukana toimitetut ohjeet tarkasti.

5.4 Tuloletku

1. Liitä vedenottoletku laitteen takaosaan.
2. Suuntaa se vasemmalle tai oikealle vesihanaan sijainnista riippuen.

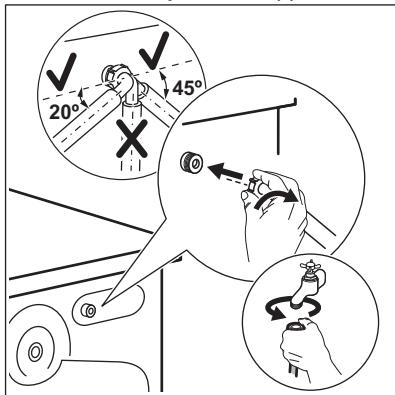

i Varmista, ettei vedenottoletku ole pystyasennossa.

3. Löysää tarvittaessa rengasmutteria letkun asettamiseksi oikeaan asentoon.
4. Liitä vedenottoletku kylmävesihanaan, jossa on 3/4 tuuman kierteitys.

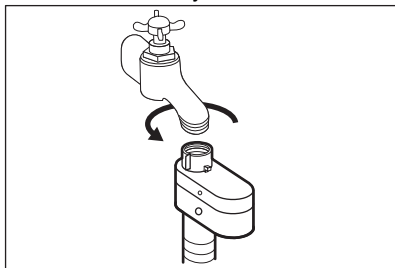

! **VAROITUS!**
Tuloveden lämpötila ei saa ylittää 25 °C.

! **HUOMIO!**
Varmista, ettei liitännöissä ole vesivuotoja.

i Älä käytä jatkoletkua, jos vedenottoletku on liian lyhyt. Ota yhteyttä valtuutettuun huoltoliikkeeseen vedenottoletkun vaihtoa varten.

5.5 Vesiturvajärjestelmä

Vedenottoletkussa on vesiturvajärjestelmä. Tämä laite estää luonnollisesta kuluneisuudesta aiheutuvat letkun vesivuodot.

Ikkunan «A» punainen osio näyttää tämän vian.

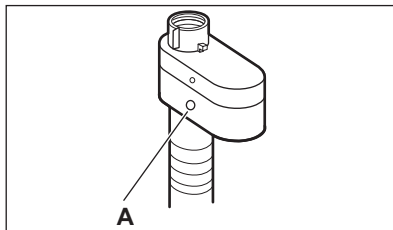

Jos vika esiintyy, sulje vesihana ja ota yhteys valtuutettuun huoltoliikkeeseen letkun vaihtoa varten.

5.6 Veden tyhjentäminen

Tyhjennysletkun tulee olla vähintään 60 cm:n ja korkeintaan 100 cm:n korkeudella lattiasta.

i Voit pidentää tyhjennysletkua enintään 400 cm. Ota yhteyttä valtuutettuun huoltopalveluun tyhjennysletkun vaihtamiseksi ja jatkeen saamiseksi.

Tyhjennysletku voidaan liittää eri tavoin:

1. Aseta tyhjennysletku U-muotoon ja aseta se muovisen letkunpidikkeen ympärille.

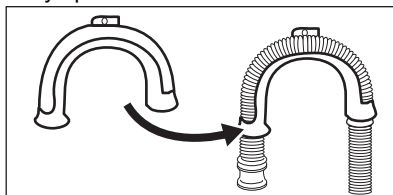

2. **Pesualtaan reunaan** - kiinnitä pidike vesihanaan tai seinään.

i Varmista, ettei letkunpidike liiku, kun vesi tyhjenee laitteesta.

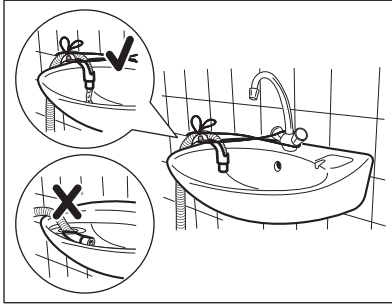

i Varmista, ettei tyhjennysletkun päätä ole upotettu veteen. Muutoin likaista vettä voi palata laitteeseen.

3. **Tuuletusaukolla varustettuun pystyputkeen** - Aseta tyhjennysletku suoraan tyhjennysputkeen. Katso kuva.

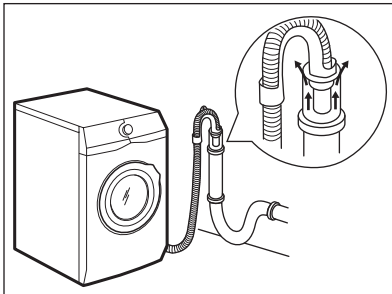

i Tyhjennysletkun päässä on aina oltava ilmarako, toisin sanoen tyhjennysputken sisähalkaisijan (vähintään 38 mm - vähintään 1,5") on oltava suurempi kuin letkun ulkohalkaisija.

4. Jos tyhjennysletkun pää näyttää tältä (ks. kuva), voit painaa sen suoraan pystyputkeen.

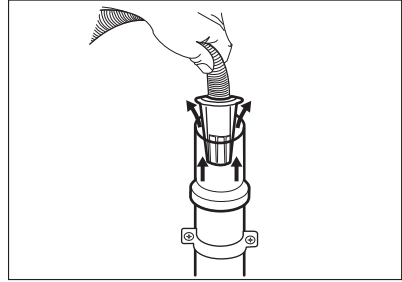

5. **Ilman muoviletkun ohjainta viemäriputkeen** - Aseta tyhjennysletku putkeen ja kiristä se kiinnittimellä. Katso kuva.



i Varmista, että tyhjennysletku on asennettu niin, että jäljelle jäävät hiukkaset eivät pääse altaasta laitteeseen.

6. Aseta letku **suoraan huoneen seinään rakennettuun tyhjennysputkeen** kiinnittimellä kiristäen.

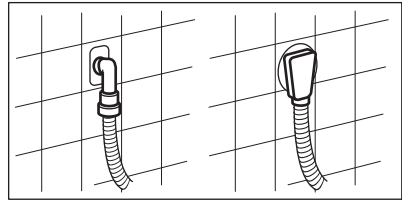

5.7 Sähköliitäntä

Pistoke voidaan liittää pistorasiaan asennuksen jälkeen.

Vaaditut sähköarvot on merkitty arvokilpeen sekä "Tekniset tiedot" - lukuun. Varmista, että ne soveltuvat käytettyyn verkkovirtalähteeseen.

Tarkista, että kodin sähköjärjestelmä kestää vaaditun maksimikuorman huomioiden myös muut käytössä olevat sähkölaitteet.

Kytke laite maadoitettuun pistorasiaan.

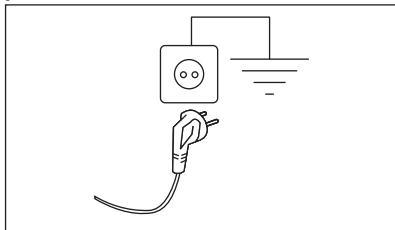

Kun laite on asennettu paikalleen, virtajohdon on oltava helppopääsyisessä paikassa.

Ota yhteyttä valtuutettuun huoltoliikkeeseen sähkötoiden suorittamiseksi asennuksen yhteydessä.

Valmistaja ei vastaa millään tavalla vaurioista tai vahingoista, jotka ovat aiheutuneet edellä esitettyjen turvallisuusohjeiden laiminlyönnistä.

6. KÄYTTÖPANEELI

6.1 Käyttöpaneelin kuvaus

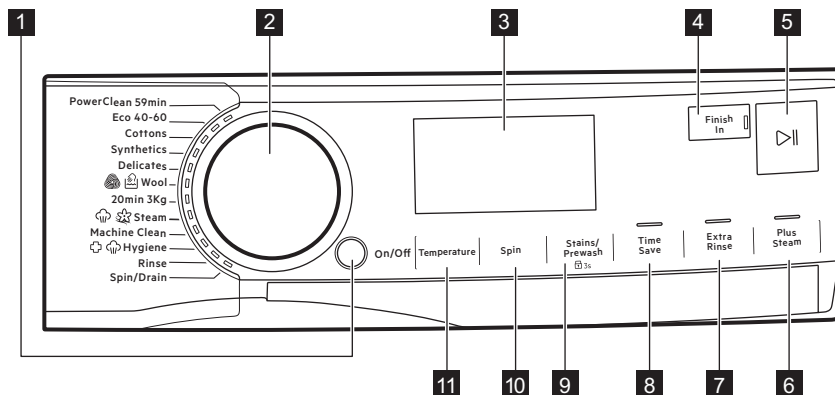







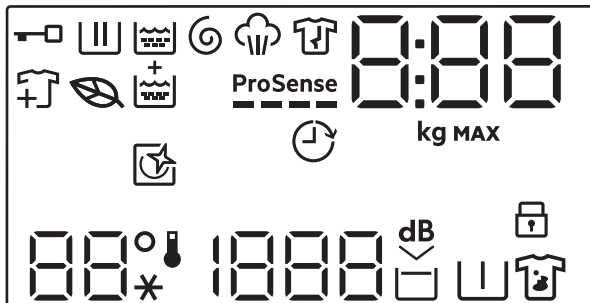









- i** Lisätoimintoja ei voi valita kaikissa pesuohjelmissä. Katso lisätoimintojen ja pesuohjelmien yhteensopivuus "Ohjelmat"-luvun "Lisätoimintojen yhteensopivuus ohjelmien kanssa" -kappaleesta. Lisätoiminto voi sulkea pois jonkin toisen toiminnon, ja laite ei tällöin salli samanaikaisesti asettaa yhteensopimattomia lisätoimintoja. Varmista, että näyttö ja kosketuspainikkeet ovat aina puhtaat ja kuivat.

- | | |
|--|---|
| 1 Päällä/Pois painike | 8 Ajansäästö kosketuspainike |
| 2 Ohjelmasäädin | 9 Tahrat/Esipesu-kosketuspainike ja pysyvä Lapsilukko-lisätoiminto 3s |
| 3 Näyttö | 10 Linkous kosketuspainike |
| 4 Ohjelma valmis kosketuspainike | 11 Lämpötila kosketuspainike |
| 5 Käynnistä/Tauko kosketuspainike | |
| 6 PlusSteam kosketuspainike | |
| 7 Lisähuuhtelu kosketuspainike | |

6.2 Näyttö



	Luukun lukitus -merkkivalo.
	Pesuvaiheen merkkivalo. Merkkivalo vilkkuu esipesun ja pesuvaiheen aikana.
	Huuhteluvaiheen merkkivalo. Merkkivalo vilkkuu huuhteluvaiheen aikana.
	Linkous- ja tyhjennysvaiheen merkkivalo. Merkkivalo vilkkuu linkous- ja tyhjennysvaiheen aikana.
	Höyrytysvaiheen merkkivalo.
	Rypistymisenestovaiheen merkkivalo.
	Eco-ohjelman merkkivalo: syttyy, kun valitussa ohjelmassa ja lisätoiminoissa on säästöprofiili.
	Lisää vaatteita -merkkivalo: syttyy ohjelman käynnistyessä, mutta käyttäjä voi silti keskeyttää laitteen ja lisätä pyykkiä.
	Lisähuuhtelu -merkkivalo.
ProSense 	ProSense -merkkivalo.
	Ohjelma valmis -merkkivalo.

0:00	<p>Digitaalinen merkkivalo voi näyttää seuraavaa:</p> <ul style="list-style-type: none"> • Ohjelman kesto (esim. 2:40). • Ohjelman asettamisen aika ei vastaa todellista kestoja ja sitä voidaan muuttaa vaiheen ProSense jälkeen. • Enimmäiskuorma. • Lopetus ajan kuluttua (esim. 30' tai 2h). • Ohjelman loppu (□). • Varoituskoodi (esim. E20). • Laitteen kokonaiskäyttötuntimäärän osoitus. Lisätietoja on kappaaleen "Asetukset" kohdassa "Käyttötuntimäärälaskuri".
888	<p>Suurimman sallitun pyykintäyttömäärän merkkivalo. Arvo näkyy kolmen sekunnin ajan ohjelman valinnan jälkeen vuorotellen ohjelman keston kanssa.</p>
MAX	<p>Suurimman sallitun pyykintäyttömäärän merkkivalo. Merkkivalo vilkkuu, jos täyttömäärä ylittää määritetyn arvon.</p>
	<p>Tämä merkkivalo muistuttaa puhdistusohjelman suorittamisesta.</p>
	<p>Lapsilukon merkkivalo.</p>
88° --*	<p>Lämpötila-alue: Lämpötilan merkkivalo Kylmän veden merkkivalo</p>
1888 ---	<p>Linkousalue: Linkousnopeuden merkkivalo. Ei linkousta -merkkivalo. Linkousvaihe on pois käytöstä.</p>
	<p>Eriyishiljaisen ohjelman merkkivalo.</p>
	<p>Rypistymisenesto-merkkivalo.</p>
	<p>Esipesun merkkivalo.</p>
	<p>Tahrannoiston merkkivalo.</p>

6.3 Monikieliset merkit

Koneen mukana toimitetaan tarramerkkejä eri kielillä.

Voit liimata haluamasi merkin ohjelmanvalitsimen viereen.

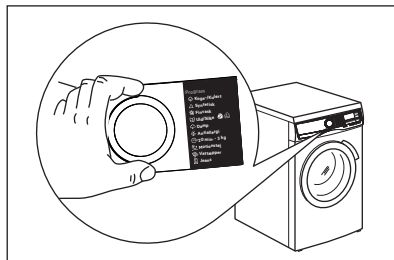

7. SÄÄTIMET JA PAINIKKEET

7.1 Päällä/Pois

Laitte voidaan kytkeä päälle tai pois päältä painamalla tätä painiketta muutaman sekunnin ajan. Kaksi erilaista äänimerkkiä kuuluu, kun laite kytketään päälle tai pois päältä.

Koska Valmiustila-toiminto kytkee laitteen joissakin tapauksissa automaattisesti pois päältä energiankulutuksen vähentämiseksi, laitteen kytkeminen uudelleen päälle voi olla tarpeen.

Katso lisätietoa luvun "Päivittäinen käyttö" kohdasta "Valmiustila".

7.2 Ohjelmasäädin

Haluttu ohjelma voidaan valita kääntämällä ohjelmanvalitsinta.

7.3 Johdanto



Lisätoimintoja/toimintoja ei voi valita kaikissa pesuohjelmissa. Tarkista lisätoimintojen/toimintojen ja pesuohjelmien yhteensopivuus kappaleesta "Ohjelmataulukko". Lisätoiminto/toiminto voi poissulkea toisen toiminnon, laite ei tällöin mahdollista yhteensopimattomien lisätoimintojen/toimintojen asettamista samanaikaisesti. Varmista, että näyttö ja kosketuspainikkeet ovat aina puhtaita ja kuivia.

7.4 Ohjelma valmis



Aseta tämä lisätoiminto viimeiseksi ohjelman ja muiden lisätoimintojen valinnan jälkeen, tai muuten se voidaan peruuttaa, jos muutat jotakin asetusta.

Tämän lisätoiminnon avulla voi valita ohjelman päättymisaian. Ohjelman päättymistä voidaan lykätä yhdellä

tunnilla joka painikkeen kosketuksella enintään 24 tunnin päähän.

Näytössä näkyy normaali ohjelman kesto vaihtoehtoisesti asetetun ohjelman päättymisaian kanssa (tunneissa ilmaistuna 0 t). Pienin valittavissa oleva aika vastaa ohjelman enimmäiskeston ylöspäin pyörästettyä tuntimäärää (esim. jos ohjelman kesto on 3 tuntia ja 15 minuuttia, pienin valittavissa oleva aika on 4 t).

Kun ohjelma on käynnistynyt, luukku lukittuu ja laite käynnistää vaiheen ProSense. Kun kuorman arviointi päättyy, käynnissä olevan vaiheen kuvake vilkkuu näytössä ja aikalaskuri laskee alaspäin yhden tunnin välein ja viimeisen tunnin aikana yhden minuutin välein.

7.5 Käynnistä/Tauko ▷||

Käynnistä, keskeytä laite tai käynnissä oleva ohjelma koskettamalla Käynnistä/Tauko ▷||-painiketta.

7.6 PlusSteam



Tämä lisätoiminto lisää pesuohjelman loppuun höyryvaiheen, jota seuraa lyhyt rypistymisenestovaihe.

Höyryvaihe vähentää tekstiilien rypyyä ja helpottaa niiden silittämistä. Näytössä näkyy pienenevä suositeltu maksimitäyttömäärä.

Merkkivalo  vilkkuu näytössä höyryvaiheen aikana.



Tämä lisätoiminto voi lisätä ohjelman kestoa.

Kun ohjelma päättyy, näytössä näkyy nolla , merkkivalo  palaa tasaisesti ja merkkivalo  alkaa vilkkua ja Käynnistä/Tauko ▷||-merkkivalo jää palamaan. Rumpu pyörii tasaisesti noin 30 minuutin ajan hyödyntääkseen höyryä tuona aikana. Kosketettaessa mitä tahansa painiketta, rypistymisenestovaiheen liikkeit

pysähtyvät ja luukun lukitus avautuu, ja laite esittää jälleen edellistä asetettua ohjelmaa.

Keskeyttääksesi rypistymisenestovaiheen voit myös:

- kytke laite päälle tai pois päältä painamalla Päällä/Pois -painiketta muutaman sekunnin ajan tai käynnistää tai sammuttaa laitteen.
- Kääntää ohjelman valitsimen johonkin toiseen asentoon.

 Paremmat tulokset saavutetaan puolet pienemmällä pyykkimäärällä.

7.7 Lisähuuhtelu

Tällä lisätoiminnolla voit lisätä valittuihin pesuohjelmiin muutaman huuhtelun, optimoida huuhteluaineen jakautumisen ja parantaa tekstiilin pehmeyttä.

Suosittellaan huuhteluainetta käyttäessä.

Hyödyllinen henkilöille, jotka ovat pesuaineille allergisia tai jos alueen vesi on pehmeää.

Tämä lisätoiminto pidentää ohjelman kestoa.

Painikkeen merkkivalo syttyy.

7.8 Ajansäästö

Tällä lisätoiminnolla voit vähentää ohjelman kestoa.

- Jos pyykki ovat normaali- tai vähän likaisia, pesuohjelman lyhentäminen voi olla kannatettavaa. Kosketa tätä painiketta **kerran** keston lyhentämiseksi.
- Jos pyykkiä on vähemmän, kosketa tätä painiketta **kaksi kertaa** asettaaksesi ekstrapikaohjelman. Tässä tapauksessa lämpötilaa 95 °C ei voi valita.

Painikkeen merkkivalo palaa, ja näytössä näkyy asetetun ohjelman kesto.

 Tämän lisätoiminnon avulla voidaan myös lyhentää höyryohjelman kestoa.

7.9 Tahrat/Esipesu

Kytke toinen lisätoiminnoista tai molemmat lisätoiminnot päälle painamalla tätä painiketta toistuvasti.

Vastaava merkkivalo syttyy näyttöön.

- **Tahrannoisto**
Valitse tämä lisätoiminto, kun haluat esikäsitellä erittäin likaista tai tahrantunutta pyykkiä tahrannoistoaineella.

Kaada tahrannoistoaine lokeroon . Tahrannoistoaine esisekoittuu pesuaineeseen ja lämpenee parantaen pesuaineen tehoa.

 Tämä lisätoiminto ei ole käytettävissä alle 40 °C ohjelmissa.

- **Esipesu**
Käytä tätä lisätoimintoa lisätäksesi esipesuvaiheen 30 °C:n lämmössä ennen pesuvaihetta. Tämän lisätoiminnon käyttöä suositellaan, kun pyykki on erittäin likaista (erityisesti jos siinä on hiekkaa, pölyä, mutaa tai muita kiinteitä hiukkasia).

 Lisätoiminnot voivat pidentää ohjelman kestoa.

7.10 Linkous

Kun asetat ohjelman, laite valitsee automaattisesti ohjelman oletuslinkousnopeuden.

Kosketa tätä painiketta toistuvasti

- **vaihtaaksesi linkousnopeutta.**

 Näytössä näkyy vain asetetun ohjelman tarjoamat linkousnopeudet.

- **Kytke Rypistymisen esto - lisätoiminto toimintaan.**
Viimeistä huuhteluvettä ei tyhjenetä koneesta, jotta estettäisiin pyykin rypistyminen. Pesuohjelma päättyy jättäen veden koneeseen, ja loppulinkousta ei suoriteta.

Näytössä näkyy  -merkkivalo. Rumpu pyörii tasaisesti rypypjen vähentämiseksi.

Luukku pysyy lukittuna. Rumpu pyörii tasaisesti ryppyjen vähentämiseksi. Sinun täytyy ensin tyhjentää vesi, jotta voisit avata luukun.

Kosketa Käynnistä/Tauko-painiketta  ||, jolloin laite suorittaa linkousvaiheen ja tyhjentää koneesta veden.

- **Kytke Extra Silent -lisätoiminto toimintaan.**

Kaikki linkousvaiheet (väli- ja loppulinkous) ohitetaan, ohjelma päättyy ja vesi jää rumpuun. Tämä auttaa vähentämään ryppyjä. Koska ohjelman äänitaso on erittäin alhainen, sitä voidaan käyttää öisin hyödyntäen edullisempaa yösähköä. Joissakin ohjelmissa huuhteluissa käytetään enemmän vettä.

Näytössä näky  -merkkivalo.

Luukku pysyy lukittuna. Rumpu pyörii tasaisesti ryppyjen vähentämiseksi. Sinun täytyy ensin tyhjentää vesi, jotta voisit avata luukun.

Kosketa Käynnistä/Tauko-painiketta: laite suorittaa vain tyhjennysvaiheen.

- **Ei linkousta – – –.**

Aseta tämä lisätoiminto kytkeäksesi kaikki linkousvaiheet pois käytöstä.

Näytössä näky -merkkivalo – – –.

Laite suorittaa vain valitun pesuohjelman tyhjennysvaiheen. Aseta tämä lisätoiminto hyvin hellävaraisesti käsiteltävien kankaiden ollessa kyseessä. Huuhteluvaihe käyttää enemmän vettä joissakin pesuohjelmissa



Laite tyhjentää veden automaattisesti noin 18 tunnin kuluttua.

7.11 Lämpötila

Kun valitset pesuohjelman, laite ehdottaa automaattisesti oletuslämpötilaa.

Kosketa tätä painiketta toistuvasti, kunnes haluamasi lämpötila tulee näkyviin näyttöön.

Kun näytössä näky merkkivalo  ja – –, laite ei lämmitä vettä.

8. ASETUKSET

8.1 Johdanto



Vältä sormien kallistamista alapäin näppäinyhdistelmää painaessa. Alla olevien painikkeiden anturit ovat herkkiä ja ne voivat vaikuttaa näppäimien valintaan.

8.2 Äänisignaalit

Laitteessa on erilaisia äänimerkkejä, jotka aktivoituvat seuraavissa tapauksissa:

- Laitteen kytkeminen päälle (erityinen lyhyt äänimerkki).
- Laitteen kytkeminen pois päältä (erityinen lyhyt äänimerkki).
- Painikkeiden painaminen (napsahdusääni).
- Teet virheellisen valinnan (3 lyhyttä äänimerkkiä).

- Ohjelma on päättynyt (äänimerkkisarjat noin 2 minuutin ajan).
- Laitteen toimintahäiriö (äänimerkkisarjat noin 5 minuutin ajan).
- Kun ylisuuri pyykkikuorma havaitaan vaiheen ProSense aikana (kuuluu kaksoisäänimerkki).

Kytke tämä lisätoiminto **käyttöön/pois käytöstä** pitämällä painiketta Lisähuuhtelua haalla, kunnes laitteesta kuuluu äänimerkki tai kaksoisäänimerkki.



Jos poistat tämän toiminnon käytöstä, äänimerkkien toistuminen loppuu vain ohjelman päättyessä.

8.3 Lapsilukko

Tällä lisätoiminnolla voit estää lapsia leikkimästä käyttöpaneelilla.

Kytke tämä lisätoiminto **päälle / pois päältä** pitämällä alhaalla -painiketta

Tahrat/Esipesu, kunnes  -merkkivalo syttyy/sammuu näyttöön.

Laitte käyttää tätä lisätoimintoa oletuksena, kunnes kytket sen pois toiminnasta.

Lapsilukko-toiminto ei ole käytettävissä muutamaa sekuntiin laitteen päälle kytkemisen jälkeen.

8.4 Käyttötuntilaskuri

Laitteen kokonaiskäyttöajan voi esittää tunteina alkaen ensimmäisestä käynnistyksestä. Tämä arvo laskee pesuohjelmien käyttöajan (ei sisällä taukoja eikä ajastetun käynnistymisen aikaa). Tämän arvon voi saada näkyviin seuraavasti:

1. Kytke laite päälle painamalla painiketta Päällä/Pois .
2. Paina painikkeita Lisähuuhtelu ja PlusSteam muutaman sekunnin ajan.
3. Kolmen sekunnin kuluttua laitteen kokonaiskäyttöaika näkyy näytöllä: esim. 1276 tuntia, ja näytöllä näkyy teksti Hr kahden sekunnin ajan, 12 (tuhannet ja sadat) näkyy kahden

sekunnin ajan ja 76 (kymmenet ja yksittäiset tunnit) näkyy kahden sekunnin ajan.

4. Voit poistua tästä tilasta painamalla mitä tahansa painiketta tai sammuttamalla laitteen virran painikkeella Päällä/Pois .



Jos toimenpiteet eivät tuota tulosta (aikakatkaisun tai väärän painikeyhdistelmän takia), kytke laitteen virta pois päältä ja toista vaiheet alusta asti.

8.5 Tehdasasetukset

Tällä toiminnolla voi palauttaa oletusarvoiset tehdasasetukset. **Ota** tämä lisätoiminto käyttöön suorittamalla seuraavat vaiheet:



1. Kytke laite päälle painamalla painiketta Päällä/Pois .
2. Paina painikkeita Tahrat/Esipesu ja Ajansäästö muutaman sekunnin ajan.
3. Näytöllä näkyy – – – noin viiden sekunnin ajan.

9. KÄYTTÖNOTTO



Voit huomata laitteessa hiukan vettä asennuksen aikana tai ennen ensimmäistä käyttökertaa. Vesi on jäänyt tehtaalla suoritetusta täydellisestä toimintatestistä, jonka avulla taataan koneen täydellinen kunto ja virheetön toiminta ennen sen toimitusta asiakkaalle.

1. Varmista, että kaikki kuljetuspultit on poistettu laitteesta.
2. Varmista, että verkkovirtalähde on käytettävissä ja vesihana on auki.

3. Lisää merkillä  merkittyyn pesuainelokeroon kaksi litraa vettä. Tämä aktivoi tyhjennysjärjestelmän.
4. Lisää pieni määrä pesuainetta merkillä  merkittyyn pesuainelokeroon.
5. Aseta puuvillalle tarkoitettu pesuohjelma ja valitse korkein lämpötila, älä kuitenkaan lisää pyykkiä koneeseen. Tällöin poistetaan mahdolliset liat rummusta ja pesualtaasta.



10. OHJELMAT

10.1 Ohjelmataulukko



Ohjelmat on kuvattu tässä taulukossa ohjelmanvalitsimen järjestyksessä ylhäältä alas.

Pesuohjelmat

Ohjelma	Ohjelman kuvaus
PowerClean 59min	Sekapyykki (puuvilla ja keinokuitu). Ihanteellinen nopeaan päivittäisen pyykin pesuun. Hoitaa vaatteita ja puhdistaa jopa 30 astessa.
Eco 40-60	Vähäinen energiankulutus puuvilloille. Alentaa lämpötilaa ja pidentää aikaa hyvien pesutuloksien saavuttamiseksi.
Puuvilla	Valkoisten ja värillisten puuvillakankaiden ohjelma. Ihanteellinen normaali- ja erittäin likaiselle pyykille.
Synteettiset	Siliävät tai sekapyykki. Normaalisti likaantuneet.
Hellävarainen	Arkalaatuiset tekstiilit (esim. akryyli, viskoosi ja sekapyykki), jotka edellyttävät hellävaraisempaa pesua. Normaalisti likaantuneet.
 Villa	Konepestävä villa, käsinpestävä villa ja muut tekstiilit ¹⁾
20 min. - 3 kg	Puuvilla ja tekokuitu, vähän likaiset tai kerran käytetyt.
 Höyry	<p>Puuvilla, synteettinen ja sekapyykki. Erikoishöyryohjelma ilman pesua, jota voidaan käyttää kuivatun pyykin valmisteluun silitämistä varten tai kerran pidettyjen vaatteiden raikastamiseen. Tämä ohjelma vähentää ryppejä ja hajuja ja tekee kankaan kuiduista pehmeämpiä. Älä käytä mitään pesuainetta.</p> <p>Poista pyykit rummusta pian ohjelman päättymisen jälkeen²⁾ Tarvittaessa poista tahrat pesemällä tai paikallisesti käytettävällä tahrannoistoaaineella. Höyryohjelmat eivät suorita hygieenisia ohjelmavaiheita. Älä valitse höyryohjelmaa seuraavanlaisille tekstiileille:</p> <ul style="list-style-type: none"> • Tekstiilit, joita ei ole tarkoitettu kuivausrummussa kuivattaviksi. • Merkinnällä "Vain kuivapesu" varustetut tekstiilit.

Ohjelma	Ohjelman kuvaus
Koneen puhdistus	Huolto-ohjelma, joka pesee ja raikastaa rummun kuumalla vedellä sekä poistaa hajuja mahdollisesti aiheuttavat jäämät. Poista kaikki pyykit rummusta ennen tämän ohjelman suorittamista. Aseta pesuainelokerikon pesuvaiheen lokeron läppä ylä-asentoon. Kaada kupillinen klooripitoista valkaisuainetta tai pesuaineen puhdistusainetta pesuvaiheen lokeroon. Molempia EI SAA käyttää yhdessä ³⁾ .
 Hygienia	Valkoinen puuvilla. Tämä suuritehoinen pesuohjelma, yhdessä höyrykäsittelyn kanssa, poistaa yli 99,99 % bakteereista ja viruksista ⁴⁾ pitäen lämpötilan yli 60 °C koko pesuvaiheen ajan; sisältää lisätoimenpiteen, joka kohdistuu kuituihin höyryvaiheessa, kohennettu huuhteluvaihe takaa pesuaineen poiston samoin kuin mikro-organismien jäänteiden poiston. Tämä ohjelma takaa myös asianmukaisen vähennyksen siitepölyn/allergeenien määrissä.
Huuhtelu	Kaikki muut tekstiilit paitsi villa ja erittäin arkalaatuiset tekstiilit. Pyykkien huuhtelu- ja linkousohjelma. Oletuslinkousnopeus vastaa puuvillaohjelmien linkousnopeutta. Alenna linkousnopeutta pyykin laadun mukaan. Aseta tarvittaessa Lisähuuhtelulisätoiminto huuhteluiden lisäämiseksi. Kun linkousnopeus on alhainen, laite suorittaa kevyitä huuhteluita ja lyhyen linkouksen.
Linkous/Tyhjennys	Pyykin linkoaminen ja veden tyhjentäminen rummusta. Kaikki muut tekstiilit paitsi villa ja arkalaatuiset tekstiilit.

1) , joissa on merkintä «käsinpesu»Tämän ohjelman aikana rumpu pyörii hitaasti hellävaraista käsittelyä varten. Voi vaikuttaa siltä, että rumpu ei pyöri tai se ei pyöri kunnolla, mutta tämä on kuitenkin normaalia tälle ohjelmalle.



2) Jos kuiville pyykeille suoritetaan HÖYRY-ohjelma, sen päätyttyä pyykit voivat tuntua kosteilta. Ripusta pyykit kuivumaan noin 10 minuutiksi. Tämä ohjelma ei poista erityisen voimakkaita hajuja.

3) Suorita ylimääräinen huuhtelujakso rummun puhdistamisen jälkeen tyhjällä rummulla ja ilman pesuainetta mahdollisten valkaisuainejäämien poistamiseksi

4) Testattu lajeilla Staphylococcus aureus, Enterococcus faecium, Candida albicans, Pseudomonas aeruginosa ja MS2 Bacteriophage ulkopuolisen tahon suorittamassa testissä, jonka suoritti Swisstest Test-materialien AG v. 2021 (Testiraportti nro 202120117).

Ohjelman lämpötila, enimmäislinkousnopeus ja enimmäistäyttömäärä

Ohjelma	Oletuslämpötila Lämpötila-alue	Viitteellinen linkous- nopeus Linkousnopeuden asteikko	Enimmäiskuorma
PowerClean 59min	30 °C 60 °C – 30 °C	1600 kierrosta minuutissa 1600 kierrosta minuutissa – 400 kierrosta minuutissa	5.0 kg

Ohjelma	Oletuslämpötila Lämpötila-alue	Viitteellinen linkous- nopeus Linkousnopeuden asteikko	Enimmäiskuorma
Eco 40-60	40 °C ¹⁾	1600 kierrosta minuutissa 1600 kierrosta minuutissa – 400 kierrosta minuutissa	9.0 kg
Puuvilla	40 °C 95 °C – Kylmä	1600 kierrosta minuutissa 1600 kierrosta minuutissa – 400 kierrosta minuutissa	9.0 kg
Synteettiset	40 °C 60 °C – Kylmä	1200 kierrosta minuutissa 1200 kierrosta minuutissa – 400 kierrosta minuutissa	4.0 kg.
Hellävarainen	30 °C 40 °C – Kylmä	800 kierrosta minuutissa 1200 kierrosta minuutissa – 400 kierrosta minuutissa	2.0 kg
 Villa	40 °C 40 °C – Kylmä	1200 kierrosta minuutissa 1200 kierrosta minuutissa – 400 kierrosta minuutissa	2.0 kg.
20 min. - 3 kg	30 °C 40 °C – 30 °C	1200 kierrosta minuutissa 1600 kierrosta minuutissa – 400 kierrosta minuutissa	3.0 kg
 Höyry	-	-	1.0 kg.
Koneen puhdistus	60 °C	1600 kierrosta minuutissa 1600 kierrosta minuutissa – 400 kierrosta minuutissa	9.0 kg.

Ohjelma	Oletuslämpötila Lämpötila-alue	Viitteellinen linkous- nopeus Linkousnopeuden asteikko	Enimmäiskuorma
 Hygienia	60 °C	1600 kierrosta minuutissa 1600 kierrosta minuutissa – 400 kierrosta minuutissa	9.0 kg.
Huuhtelu	-	1600 kierrosta minuutissa 1600 kierrosta minuutissa – 400 kierrosta minuutissa	9.0 kg.
Linkous/Tyhjennys	-	1600 kierrosta minuutissa 1600 kierrosta minuutissa – 400 kierrosta minuutissa	9.0 kg.

¹⁾ Euroopan unionin komission asetuksen 2019/2023 mukaan tämä ohjelma pystyy pesemään lämpötilassa 40 °C tai 60 °C pestävän normaaliolokaisen puuvillapyykin samanaikaisesti yhdellä ohjelmalla 40 °C lämpötilassa.



Katso pyykin lämpötila, ohjelman kesto sekä muut tiedot luvusta "Kulutusarvot". Energiankulutuksen kannalta tehokkaimpia ohjelmia ovat yleensä alhaisempaa lämpötilaa käyttävät ja pideempään kestävä ohjelmat.

10.2 Höyry-ohjelmalla ja ja AEG Steam Fragrance

Saatavilla osoitteesta www.aeg.com/shop.

Höyryohjelmilla voidaan vähentää ryppyjä ja hajua vain raikastamista vaativista vaatteista ja siten välttää pesu. Höyryohjelma ei poista erityisen voimakkaita hajuja.

Tekstiilin kuidut avautuvat, minkä jälkeen kankaan siirtyminen on helpompaa. Kun ohjelma on päättynyt, poista pyykki viivyttämättä pesukoneen rummusta. Höyryohjelma ei suorita hygieenisia ohjelmavaiheita. Älä valitse tätä ohjelmaa seuraavanlaisten tekstiilien ollessa kyseessä:

- Tekstiilit, joita ei ole tarkoitettu kuivausrummussa kuivattaviksi.
- Merkinnällä "Vain kuivapesu" varustetut tekstiilit.



Höyrykäsittelyn jälkeen pyykki voi olla kosteaa. Ripusta pyykki ulos kuivumaan muutamaksi minuutiksi.

Tuoksu. Tätä erityistä hellävaraista hajustetta käyttäessä saat pyykkiä tuoksumaan vastapestyiltä. Lue hajusteiden mukana toimitetut ohjeet huolellisesti. Vähennä hajustemäärää pienempien pyykkimäärien kohdalla. Ajansäästö -painikkeella voit lyhentää ohjelman kestoja, kun kyse on vaatteista, jotka vaativat alhaisen pesulämpötilan.

ÄLÄ:

- kuivaa hajusteilla käsiteltyjä vaatteita kuivausrummussa. Muutoin hajusteet haihtuvat pois.
- käytä hajustetta muuhun kuin tässä kuvattuihin tarkoituksiin.
- käytä hajustetta uusiin vaatteisiin. Uudet vaatteet voivat sisältää niiden

viimeistelyssä käytettyjen yhdisteiden jäämiä, jotka eivät sovi hajusteisiin.









Hajusteiden annospulloja on saatavilla **AEG** - verkkokaupasta tai valtuutetulta jälleenmyyjältä.

10.3 Woolmark Wool Care - Vihreä



Tämän pesukoneen villapesuohjelma on The Woolmark Company -yhtiön hyväksymä merkillä "käsipesu" varustettujen villatekstiilien pesuun, kun vaatteet pestään tämän pesukoneen valmistajan ohjeiden mukaisesti. M1361 Woolmark-symboli on lukuisten eri maiden sertifiointimerkki.

10.4 Lisätoimintojen yhteensopivuus ohjelmien kanssa

	PowerClean 59min	Eco 40-60	Puuvilla	Synteettiset	Hellävarainen	 Villa	20 min. - 3 kg	 Höyry	Koneen puhdistus	 Hygienia	Huuhtelu	Linkous/Tyhjennys
Linkous	■	■	■	■	■	■	■	■	■	■	■	■
 Huuhtelun pito	■	■	■	■	■	■				■	■	
 Erityisen hiljainen			■	■	■							
--- Ei linkousta												■ ¹⁾
 Tahranpoisto ²⁾			■	■						■		
 Esipesu			■	■								
Ajansäästö ³⁾			■	■	■			■				
Lisähuuhtelu	■		■	■	■					■	■	

	PowerClean 59min	Eco 40-60	Puuvilla	Synteettiset	Hellävarainen	Villa	20 min. - 3 kg	Höyry	Koneen puhdistus	Hygienia	Huuhtelu	Linkous/Tyhjennys
PlusSteam 2)	■		■	■						■		
Ohjelma valmis	■	■	■	■	■	■	■	■	■	■	■	■

1) Jos asetat lisätoiminnon "Ei linkousta", laite suorittaa vain tyhjennyksen.

2) Tämä lisätoiminto ei ole käytettävissä alle 40 °C:n ohjelmissa.

3) Jos asetat lyhyemmän keston, suosittelemme vähentämään pyykkimäärää. Voit täyttää laitteen kokonaan, mutta pesutulos voi kuitenkin heikentyä.

Pesurohjelmiin sopivat pesuaineet

Ohjelma	Yleiskäyttöinen pesu- jauhe ¹⁾	Yleinen nes- tepesuaine	Väriallisen pyykin nes- tepesuaine	Hienopyyk- ki, villavaat- teet	Erikois
PowerClean 59min	--	▲	▲	--	--
Eco 40-60	▲	▲	▲	--	--
Puuvilla	▲	▲	▲	--	--
Synteettiset	▲	▲	▲	--	--
Hellävarainen	--	--	--	▲	▲
Villa	--	--	--	▲	▲
20 min. - 3 kg	--	▲	▲	--	--
Outdoor	--	--	--	▲	▲
Hygienia	▲	▲	--	--	▲

1) Pesujauheen käyttöä suositellaan yli 60 °C lämpötilassa.

▲ = suositeltu

-- = Ei suositeltu

11. PÄIVITTÄINEN KÄYTTÖ



VAROITUS!
Lue turvallisuutta koskevat luvut.

11.1 Laitteen kytkeminen toimintaan

1. Kytke pistoke verkkopistorasiaan.
2. Avaa vesihana.

3. Paina Päällä/Pois -painiketta muutaman sekunnin ajan. Kuuluu lyhyt ääni. Laite ehdottaa automaattisesti oletusohjelmaa. Asiaankuuluva merkkivalo syttyy.

Näytössä näkyy ohjelman kesto, enimmäistyttömäärä (muutaman sekunnin ajan), oletuslämpötila, oletuslinkousnopeus ja ohjelmavaiheiden merkkivalot.

11.2 Koneen täyttö

1. Avaa laitteen luukku.
 2. Ravista vaatteita ennen kuin asetat ne laitteeseen.
 3. Laita pyykki koneeseen yksi vaatekappale kerrallaan.
- Varmista, ettei rummussa ole liikaa pyykkiä.
4. Sulje luukku hyvin.

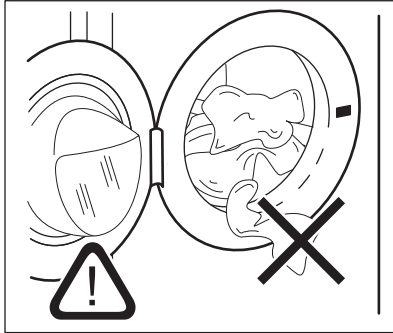

HUOMIO!

Varmista, etteivät pyykkit jää tiivisteen ja luukun väliin. Olemassa on vesivuodon tai pyykkien vahingoittumisen vaara.



HUOMIO!

Erittäin öljyisten ja rasvaisten tahrojen pesu voi vahingoittaa pesukoneen kumiosia.

11.3 Pesuaineen ja lisäaineiden annostelu

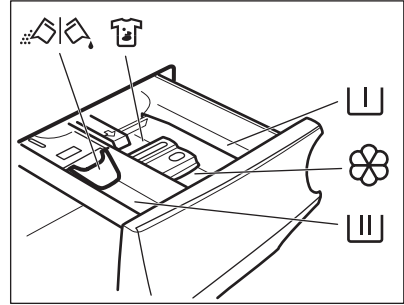

Esipesuvaiheen ja liotusohjelman lokero.



Pesuvaiheen lokero.



Nestemäisten lisäaineiden lokero (huuhteluaine, tärkki).

MAX

Nestemäisten lisäaineiden maksimitaso.



Tahrannoistoinen lokero.



Pesujauheen tai nestemäisen pesuaineen läppä.



Noudata aina pesuainepakkaukseen merkittyjä ohjeita. Merkittyä maksimitasoa (**MAX**) ei kuitenkaan ole suositeltavaa ylittää. Kyseinen määrä takaa kuitenkin parhaat pesutulokset.



Poista pesuainejäämät tarvittaessa pesuainelokerosta pesuohjelman jälkeen.

11.4 Tarkista pesuaineläpän sijainti

1. Vedä pesuainelokeroa auki, kunnes se pysähtyy.
2. Poista lokero painamalla vipua alaspäin.

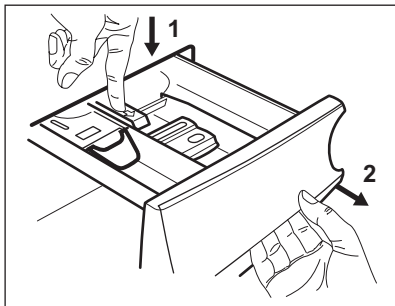

3. Jos käytät jauhepesuainetta, käännä läppä ylöspäin.

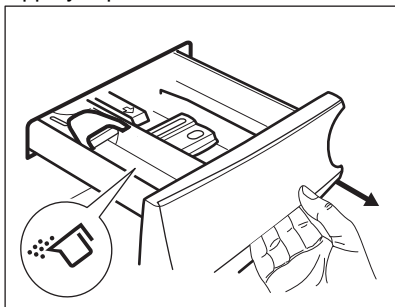

4. Jos käytät nestemäistä pesuainetta, käännä läppä alaspäin.

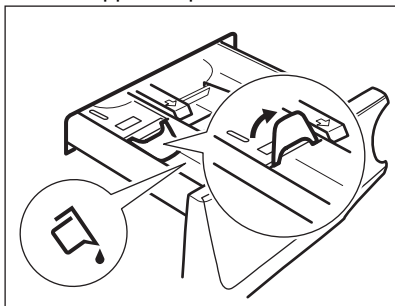

Kun läppä on ALHAALLA:

- Älä käytä hyytelömäisiä tai paksuja nestemäisiä pesuaineita.
- Älä aseta nestemäistä pesuainetta yli läpän maksimirajan.
- Älä aseta esipesuvaihetta.
- Älä aseta ajastettua käynnistystä.

5. Mittaa pesuaineet ja huuhteluaine.
6. Sulje pesuainelokero varovasti.

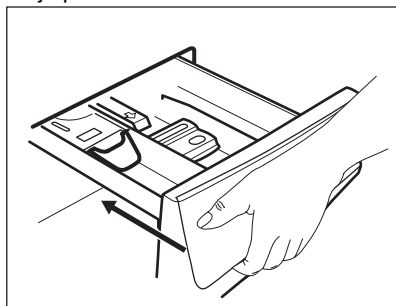

Varmista, ettei läppä muodosta estettä, kun suljet lokeron.

11.5 Ohjelman asettaminen

1. Käännä ohjelmanvalitsin haluamasi pesuohjelman kohdalle.
Asiaankuuluva ohjelman merkkivalo käynnistyy.

Painikkeen Käynnistä/Tauko  merkkivalo vilkkuu.

Näytössä näkyy viitteellinen ohjelman kesto, asetetun ohjelman ilmoitettu maksimitäyttömäärä (vain muutaman sekunnin ajan), oletuslämpötila, oletuslinkousnopeus ja pesuvaiheen merkkivalot (kun käytettävissä).

2. Voit muuttaa lämpötilaa ja/tai linkousnopeutta koskettamalla vastaavia painikkeita.
3. Voit halutessasi asettaa yhden tai useamman lisätoiminnon koskettamalla vastaavia painikkeita. Vastaavat merkkivalot syttyvät näyttöön ja annetut tiedot muuttuvat sen mukaisesti.



Jos valinta **ei ole mahdollinen**, merkkivalo ei syty ja laitteesta kuuluu äänimerkki.

11.6 Ohjelman käynnistys

Käynnistä ohjelma koskettamalla

Käynnistä/Tauko -painiketta.

Vastaava merkkivalo lakkaa vilkkumasta ja jää palamaan.

Käynnissä olevan vaiheen merkkivalo alkaa vilkkua näytössä.

Ohjelma käynnistyy, luukku on lukittu.

Näytössä näkyy merkkivalo .



Tyhjennuspumppu voi toimia lyhyen aikaa hieman ennen laitteen vedentäyttöä.

11.7 Ohjelman käynnistys käyttämällä lisätoimintoa Ohjelma valmis

1. Kosketa tätä toistuvasti, kunnes näytössä näkyy haluamasi ohjelman päättymisaika. Merkkivalo syttyy.
2. Kosketa painiketta Käynnistä/Tauko . Rumpu alkaa pyöriä suorittaakseen ProSense-arvioinnin, jos se on määritetty valitussa ohjelmassa.
3. Laite käynnistää ajanlaskennan ohjelman päättymiseen saakka ja ohjelma käynnistyy oikealla hetkellä, jotta se päättyy tämän lisätoiminnon kautta määritettynä aikana.

Tämän lisätoiminnon muuttaminen tai peruuttaminen:

1. Sammuta laitteen virta painikkeella Päällä/Pois .
2. Kytke laitteeseen virta uudelleen.
3. Aseta ohjelma uudelleen.

11.8 ProSense-täyttömäärän tunnistus



Ohjelman kesto näytössä viittaa **keskisuureen/ suureen pyykkimäärään**.

Pesuohjelman asettamisen jälkeen

kuvake ilmestyy näyttöön, jos ohjelma tukee sitä.

Kun olet koskettanut Käynnistä/Tauko

-painiketta, ProSense käynnistää pyykin täyttömäärän tunnistuksen:

1. Laite tunnistaa täyttömäärän 30 ensimmäisen sekunnin aikana:
Merkkivalo vilkkuu, kuvakkeen **ProSense** alla olevat palkit liikkuvat edestakaisin ja rumpu pyörii lyhyen ajan.
2. Kun rumpu lakkaa pyörimästä, näytössä näkyy uusi ohjelman kesto, joka voi kasvaa tai laskea havaittuun täyttömäärään mukautuen, palkkien määrä osoittaa neljäntäytettömäärän (1–4 palkkia, jolloin 4 palkkia tarkoittaa ylikuormitusta), ilmoitetun enimmäistäyttömäärän merkkivalo syttyy uudelleen. Vedensyöttö käynnistyy 30 sekunnin kuluttua.



Jos rumpu on liian täynnä, ilmoitetun

enimmäistäyttömäärän merkkivalo syttyy uudelleen ja merkkivalo

MAX vilkkuu. Tällöin koneen toiminta voidaan keskeyttää ja ylimääräiset vaatteet voidaan poistaa 30 sekunnin ajan.

Kun ylimääräiset pyykit on poistettu, käynnistä ohjelma uudelleen koskettamalla Käynnistä/Tauko -painiketta.

ProSense -vaihe voidaan toistaa korkeintaan kolme kertaa (katso kohta 1).

Tärkeää! Jos pyykkimäärää ei vähennetä, pesuohjelma käynnistyy ylikuormituksesta huolimatta. Tässä tapauksessa parasta pesutulosta ei voida taata.

 Kun ohjelman käynnistymisestä on kulunut noin 20 minuuttia, laite voi säätää ohjelman kestoa uudelleen tekstiilien vedenimukyvyistä riippuen.

 ProSense -tunnistus suoritetaan vain kokonaisuudessaan suoritettujen pesuohjelmien tapauksissa (ei valittu ohitusvaiheita).

 ProSense ei ole käytettävissä kaikkien ohjelmien yhteydessä. Näitä ovat mm. Villa ja lyhytkestoiset ohjelmat ja ohjelmat ilman pesuvaihetta.

11.9 Ohjelmamerkkivalot

Kun ohjelma käynnistyy, käynnissä olevan vaiheen merkkivalo vilkkuu ja muut vaiheen merkkivalot palavat.

Esim. pesu- tai esipesuvaihe on

käynnissä: 

Kun vaihe päättyy, vastaava merkkivalo lakkaa vilkkumasta ja jää palamaan. Seuraavan vaiheen merkkivalo alkaa vilkkua.

Esim. huuhteluvaihe on käynnissä:



Pesuvaiheen aikana laite sekoittaa pesuaineen, tahranpoistoaineen ja/tai huuhteluaineen veteen ennen niiden syöttämistä rumpuun; merkkivalo  syttyy ja häviää näytöstä eri ohjelmavaiheiden mukaan (nuolet vilkkuvat vuoron perään).

Jos valitset asetuksen PlusSteam, höyryvaiheen merkkivalot syttyvät.

Höyryvaihe on käynnissä: 

Rypistymisenestovaihe on käynnissä:



11.10 Ohjelman keskeyttäminen ja lisätoimintojen muuttaminen

Voit muuttaa **vain joitakin** lisätoimintoja ohjelman ollessa käynnissä:

1. Kosketa painiketta Käynnistä/Tauko .

Vastaava merkkivalo alkaa vilkkua.

2. Muuta lisätoimintoja. Näytössä näkyvät tiedot muuttuvat sen mukaisesti.

3. Kosketa painiketta Käynnistä/Tauko  uudelleen.

Pesuohjelma jatkuu.

11.11 Käynnissä olevan ohjelman peruuttaminen

1. Peruuta ohjelma ja kytke laite pois toiminnasta painamalla painiketta Päällä/Pois .

2. Kytke laite uudelleen toimintaan painamalla painiketta Päällä/Pois uudelleen.

Sen jälkeen voit asettaa uuden pesuohjelman.

 Jos ProSense-vaihe on jo suoritettu ja vedensyöttö käynnistynyt, uusi ohjelma käynnistyy **toistamatta ProSense-vaihetta**. Vettä ja pesuainetta ei tyhjenetä hukkien välttämiseksi. Näytössä näkyy ohjelman maksimikesto, joka päivittyy noin 20 minuuttia uuden ohjelman käynnistämisen jälkeen.

11.12 Luukun avaaminen – Pyykin lisääminen

Laitteen luukku on lukittu ohjelman tai ajastimen ollessa toiminnassa.

 Jos lämpötila ja vedentaso rummussa ovat liian korkeita ja/tai rumpu pyörii edelleen, luukku ei voida avata.



Voit avata luukun helposti joidenkin vaatteiden lisäämistä tai poistamista varten, kun -kuvake syttyy.

1. Kosketa painiketta Käynnistä/Tauko .

Kyseisen luukun lukon merkkivalo sammuu näytössä.

2. Avaa laitteen luukku. Lisää pyykkejä tai poista pyykkejä tarvittaessa.
3. Sulje luukku ja kosketa Käynnistä/Tauko -painiketta.

Ohjelma tai ajastettu käynnistäminen toimivat edelleen.

Kun kuvake  sammuu, luukku voidaan avata ohjelman päättyessä, tai aseta linkouksen tai tyhjennyksen ohjelma/lisätoiminto ja paina sitten painiketta Käynnistä/Tauko .

11.13 Ohjelman päättyminen

Kun ohjelma on päättynyt, laite pysähtyy automaattisesti. Äänimerkit kuuluvat (jos ne ovat toiminnassa).

Kaikki pesuvaiheen merkkivalot syttyvät näyttöön ja aika näytössä näkyy .

Käynnistä/Tauko -painikkeen merkkivalo sammuu.

Luukun lukitus avautuu ja merkkivalo  sammuu.

1. Kytke laite pois toiminnasta painamalla painiketta Päällä/Pois . Kun ohjelman päättymisestä on kulunut viisi minuuttia, energian säästötoiminto kytkee laitteen automaattisesti pois toiminnasta.









Kun kytket laitteen uudelleen toimintaan, näytössä näkyy viimeksi valitun ohjelman päättyminen. Aseta uusi pesuohjelma kääntämällä ohjelmanvalitsinta.

2. Poista pyykki laitteesta.
3. Varmista, että rumpu on tyhjä.
4. Pidä luukku ja pesuainelokero hieman raollaan homeen ja hajujen muodostumisen estämiseksi.
5. Sulje vesihana.

11.14 Veden tyhjentäminen ohjelman loputtua

Jos olet valinnut ohjelman tai lisätoiminnon, joka ei tyhjennä loppuhuuhdelun vettä koneesta, ohjelma päättyy, mutta:



- Näytössä näkyy merkkivalo , lisätoiminnon merkkivalo  tai  ja luukun lukituksen merkkivalo . Käynnissä olevan vaiheen merkkivalo  vilkkuu.
- Rumpu pyörii edelleen säännöllisesti, jotta pyykkiin ei muodostuisi ryppyjä.
- Luukku pysyy lukittuna.
- Sinun on tyhjennettävä vesi voidaksesi avata kannen:

1. Kosketa Linkous -painiketta pienentääksesi laitteen ehdottamaa linkousnopeutta.
2. Kosketa painiketta Käynnistä/Tauko .

- Jos olet asettanut valinnan , laite tyhjentää veden ja linkoaa.

- Jos olet asettanut valinnan , laite ainoastaan tyhjentää veden.

Lisätoiminnon merkkivalo  tai 

- sammuu, kun merkkivalo  vilkkuu ja sammuu sen jälkeen.
3. Kun ohjelma on suoritettu loppuun ja luukun lukon merkkivalo  sammuu, luukku voidaan avata.
 4. Painamalla Päällä/Pois -painiketta muutaman sekunnin ajan voit sammuttaa laitteen.



Joka tapauksessa laite tyhjentää veden automaattisesti noin 18 tunnin kuluttua.

11.15 Valmiustila-lisätoiminto

Valmiustila-toiminto kytkee laitteen automaattisesti pois toiminnasta energiankulutuksen vähentämiseksi seuraavissa tilanteissa:

- Älä käytä laitetta 5 minuuttiin ennen painikkeen Käynnistä/Tauko  painamista.

Kytke laite päälle uudelleen painamalla Päällä/Pois -painiketta.

- 5 minuutin kuluttua pesuohjelman päättymisestä Kytke laite päälle uudelleen painamalla Päällä/Pois -painiketta. Näyttö kertoo viimeisen asetetun ohjelman päättymisestä. Aseta uusi pesuohjelma kääntämällä ohjelmanvalitsinta.



Jos asetat ohjelman tai lisätoiminnon, jonka päätyttyä vesi jää rumpuun, Valmiustilatointo **ei kytke laitetta pois päältä** muistuttaakseen sinua veden tyhjentämisestä.

12. VIHJEITÄ JA NEUVOJA



VAROITUS!

Lue turvallisuutta koskevat luvut.

12.1 Pyykit

- Lajittele valkopyykki, värillinen pyykki, tekokuidut, arkalaatuinen pyykki ja villapyykki.
- Noudata tekstiilien hoito-ohjemerkintöjen ohjeita.
- Älä pese valkopyykkiä ja värillistä pyykkiä yhtä aikaa.
- Jotkin värilliset vaatteet voivat laskea väriä ensimmäisessä pesussa. Ne on suositeltavaa pestä erikseen ensimmäisillä kerroilla.
- Käännä monikerrokset tekstiilit, villavaatteet ja painetut tekstiilit väärin päin.
- Esikäsittele vaikeat tahrat.
- Pese vaikeat tahrat erikoispesuaineella.
- Ole varovainen verhoja käsitellessä. Poista kaikki koukut ja aseta verhot pesupussiin tai tyynyliinaan.
- Erittäin pieni täyttömäärä voi aiheuttaa epätasapainon linkousvaiheessa, mikä johtaa liian suureen tärinäan. Jos näin käy:
 - a. keskeytä ohjelma ja avaa luukku (ks. luku "Päivittäinen käyttö")
 - b. levitä pyykkiä käsin niin, että ne ovat jakautuneet tasaisesti rumpuun
 - c. paina Käynnistä/Tauko-painiketta. Linkousvaihe jatkuu.
- Sulje tyynyliinojen napit, vetoketjut, koukut ja nepparit. Sido vyöt, nauhat, kengännauhat, hihnat ja muut irtonaiset kappaleet.

- Älä pese saumaamattomia tai leikattuja pyykejä. Pese pienet ja/tai arkalaatuiset pyykkiä pesupussissa (esim. kaarelliset rintaliivit, vyöt, sukkahousut, kengännauhat, hihnat, jne.).

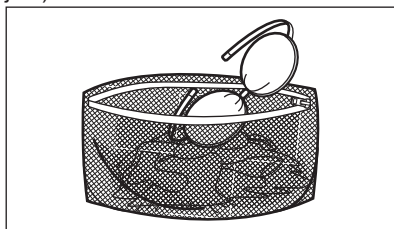

- Tyhjennä taskut ja ravista viikatut vaatteet auki.

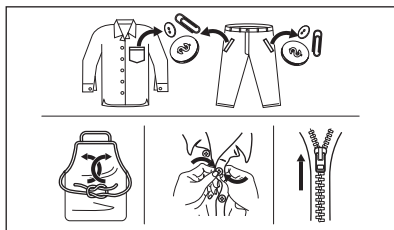

12.2 Vaikeat tahrat

Vesi ja pesuaine eivät riitä poistamaan vaikeita tahroja.

Suosittelemme, että vaikeat tahrat esikäsitellään ennen tekstiilien asettamista laitteeseen.

Markkinoilla on saatavilla erityisiä tahrannoistoaaineita. Käytä tahrain ja tekstiilin laatuun sopivaa tahrannoistoaainetta.

Älä suihkuta tahrannoistoaainetta pyykkeihin laitteen lähellä, sillä se syövyttää muoviosia.



12.3 Pesuainetyyppi ja - määrä

Pesuaineen tyyppi ja oikea määrä vaikuttavat pesutehoon ja auttavat välttämään hukkia sekä suojelemaan ympäristöä:

- Käytä vain pesukoneeseen tarkoitettuja pesuaineita ja muita aineita. Noudata ensiksi seuraavia yleisohjeita:
 - jauhepesuaineet (myös tabletit ja kerta-annospesuainetabletit) kaikille tekstiilityypeille, pois lukien herkät tekstiilit. Käytä valkopyykin pesuun ja pyykin sterilioimiseen mieluiten valkaisuainetta sisältäviä jauhemaisia pesuaineita.
 - nestemäiset pesuaineet (mukaan lukien yksittäiset pesuaineannokset), mieluiten alhaisen lämpötilan pesuohjelmissa (enintään 60 °C) kaikille kuitutyypeille, tai erikoispesuaineita vain villavaatteille.
- Käytettävä pesuaineen tyyppi ja määrä määrittävät seuraavien mukaan: tekstiilityyppi (hienopyykki, villavaatteet, puuvilla, jne.), pyykkien väri, täyttömäärä, likaisuustaso, pesulämpötila sekä vedenkovuus.
- Noudata pesu- ja muiden käsittelyaineiden tuotepakkauksien ohjeita ylittämättä ilmoitettua maksimitasoa (**MAX**).
- Älä sekoita eri pesuainetyyppejä.
- Käytä vähemmän pesuainetta, jos:
 - pyykkiä on vähän,
 - pyykki on vain vähän likaista,
 - pesussa muodostuu paljon vaahtoa.

- Kun käytät pesuainetabletteja, aseta ne aina rumpuun pesuainelokeron sijaan ja noudata valmistajan ohjeita.
- Riittämättömän pesuaineen mahdollisia seurauksia:**
- heikko pesutulos
 - harmaat pyykki
 - rasvaiset pyykki
 - homeen muodostuminen laitteeseen.

Liiallisen pesuaineen mahdollisia seurauksia:

- vaahdon muodostuminen
- huonompi pesutulos
- riittämätön huuhtelu
- suuremmat ympäristöhaitat.

12.4 Ekologisia neuvoja

Veden ja energian säästämiseksi ja ympäristön suojelemiseksi me suosittelemme seuraavia toimenpiteiden toteuttamista:

- **Normaaliikäisen pyykinpesussa ei tarvita esipesua**, jolloin säästyy pesuainetta, vettä ja aikaa (ja samalla ympäristö tulee suojelluksi!).
- Kun laite täytetään kunkin ohjelman **enimmäistäyttömäärään, energian- ja vedenkulutus ovat pienempiä**.
- Riittävällä esikäsitteilyllä on mahdollista poistaa tahrat ja suurin osa muusta liasta. Tällöin pyykki voidaan pestä alemmassa lämpötilassa.
- Katso oikea pesuainemäärä pesuaineen valmistajan antamista ohjeista ja tarkista kotisi vedenkovuus. Katso kohta "Vedenkovuus".
- Aseta valitun pesuohjelman **suurin sallittu linkousnopeus** ennen **pyykkien kuivausta kuivausrummussa**. Tämä säästää energiaa kuivauksen aikana!

12.5 Veden kovuus

Jos alueesi vedenkovuus on suuri tai keskisuuri, suosittelemme pesukoneeseen tarkoitettujen vedenpehmentimien käyttämistä. Jos alueesi vesi on pehmeää, vedenpehmentimen käyttö ei ole tarpeen.

Tarkista alueesi vedenkovuus ottamalla yhteyttä paikalliseen vesilaitokseen.

Käytä oikeaa määrää vedenpehmentintä. Noudata tuotepakkaukseen merkittyjä ohjeita.

13. HOITO JA PUHDISTUS



VAROITUS!

Lue turvallisuutta koskevat luvut.

13.1 Säännöllinen puhdistusaikataulu

Säännöllinen puhdistus auttaa pidentämään laitteen käyttöikä.

Pidä luukkua ja pesuainelokeroa kunkin pesuohjelman jälkeen hiukan raollaan ilmankierron varmistamiseksi ja kosteuden poistamiseksi laitteen sisältä, jotta vältettäisiin homeen ja hajujen muodostuminen.

Jos laitetta ei käytetä pitkään aikaan: sulje vesihana ja irrota virtajohto pistorasiasta.

Viitteellinen säännöllinen puhdistusaikataulu:

Kalkinpoisto	Kahdesti vuodessa
Ylläpitopesu	Kerran kuukaudessa
Luukun tiivisteiden puhdistaminen	Kahden kuukauden välein
Rummun puhdistaminen	Kahden kuukauden välein
Pesuainelokeron puhdistus	Kahden kuukauden välein
Tyhjennyspumpun sihdin puhdistaminen	Kahdesti vuodessa
Tulotietun ja venttiilisihdin puhdistus	Kahdesti vuodessa

Osien puhdistusohjeet on annettu seuraavissa kappaleissa.

13.2 Vieraiden esineiden poistaminen



Varmista, että taskut ovat tyhjiä ja kaikki irtoneiset osat on kiinnitetty ennen ohjelman suorittamista. Katso "Neuvoja ja vinkkejä" -luvun kohta "Pyykkimäärä".

Poista mahdolliset vieraat esineet (esim. metallikiinnittimet, napit, kolikot, jne.) luukun tiivisteestä, sihdeistä ja rummusta. Lue lisäohjeita luvuista "Luukun tiivisteiden kaksoishuulet", "Rummun puhdistaminen", "Tyhjennyspumpun puhdistaminen" ja "Vedenottoletkun ja venttiilin sihdin puhdistaminen". Ota tarvittaessa yhteyttä valtuutettuun huoltopalveluun.

13.3 Ulkopintojen puhdistaminen

Puhdista laite ainoastaan miedolla saippualla ja lämpimällä vedellä. Kuivaa kaikki pinnat kokonaan.

Älä käytä hankaavia pesulappuja tai naarmuttavia välineitä.



HUOMIO!

Älä käytä koskaan alkoholia, liuotinaineita tai vastaavia tuotteita.



HUOMIO!

Metallipintoja ei saa puhdistaa klooripohjaisilla pesuaineilla.

13.4 Kalkinpoisto



Jos alueesi vedenkovuus on suuri tai keskisuuri, suosittelemme pesukoneeseen tarkoitetun kalkinpoistotuotteen käyttämistä.

Tarkista rumpu säännöllisesti kalkkijäämien varalta.

Tavalliset pesuaineet sisältävät jo valmiiksi vedenpehennysaineita, suosittelemme kuitenkin aika ajoin suorittamaan ohjelman tyhjällä rummulla ja käyttämään kalkinpoistoaainetta.



Noudata aina tuotepakkauksen merkittyjä ohjeita.

13.5 Ylläpitopesu

Jos lyhyitä alhaisen lämpötilan ohjelmia käytetään toistuvasti ja pitkään, rumpuun ja pesusäiliöön voi kertyä pesuainejäämiä ja nukkua tai muodostua bakteerikantoja ja biofilmejä. Tämä voi muodostaa epämiellyttäviä hajuja ja hometta.

Voit poistaa kyseiset jäämät ja steriloida laitteen sisäosan suorittamalla huoltopesun vähintään kerran kuukaudessa:

1. Poista kaikki pyykkit koneesta.
2. Suorita puuvillaohjelma suurimmalla lämpötilalla ja lisää pieni määrä pesujauhetta tai suorita Koneen puhdistus-ohjelma, jos se on käytettävissä.

13.6 Luukun tiiviste

Tässä laitteessa on **itsestään puhdistuva tyhjennysjärjestelmä**, joka mahdollistaa vaatteista irtoavien kevyiden nukkakuitujen poistamisen veden mukana. Tarkista tiiviste säännöllisesti. Kolikot, napit ja muut pienet esineet voidaan kerätä talteen ohjelman päättymisen jälkeen.

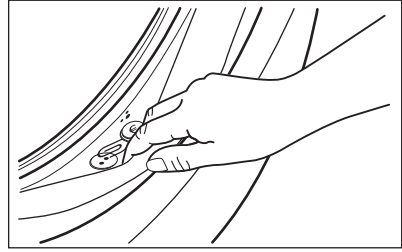

Puhdista se tarvittaessa ammoniakkipohjaisella puhdistusaineella. Varo naarmuttamasta tiivisteeseen pintaa.



Noudata aina tuotepakkauksen merkittyjä ohjeita.

13.7 Rummun puhdistus

Tarkista rumpu säännöllisesti kertymien estämiseksi.

Rumpuun voi muodostua ruosteläiskää vierasesineiden tai rautapitoisen veden vuoksi

Puhdista rumpu erityisillä ruostumattomalle teräkselle sopivilla tuotteilla.



Noudata aina tuotepakkauksen merkittyjä ohjeita. Älä käytä rummun puhdistuksessa happoa sisältäviä kalkinpoistoaaineita, klooria tai rautaa sisältäviä hankausaineita tai teräsvillaa.

Suorita perusteellinen puhdistus seuraavasti:

1. Puhdista rumpu erityisillä ruostumattomalle teräkselle sopivilla tuotteilla.
2. Noudata aina tuotepakkauksen merkittyjä ohjeita.
3. Poista kaikki pyykkit koneesta.
3. Lisää hiukan pesujauhetta tai erikoistuotetta manuaalisesti tyhjään rumpuun mahdollisten jäämien huuhtelemiseksi pois.

- i** Näytössä voi aika ajoin ohjelman päätyttyä näkyä kuvake : "Rummun puhdistus" on tällöin suositeltavaa. Kun rumpu on puhdistettu, kuvake häviää.

13.8 Pesuainelokeron puhdistaminen

Suorita seuraava puhdistus aika ajoin estääksesi pesuainejäämien kuivumisen tai huuhteluaineen kovettumisen ja/tai homeen muodostumisen pesuainelokeroon:

1. Avaa lokero. Paina lukitusta alaspäin kuvan mukaisesti ja vedä se ulos.

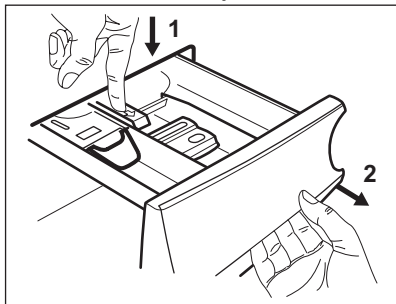

2. Poista esipesulokeron yläosa puhdistuksen helpottamiseksi. Varmista, että kaikki pesuainejäämät on poistettu syvennyksen ylä- ja alaosasta. Puhdista syvennyks pienellä harjalla.

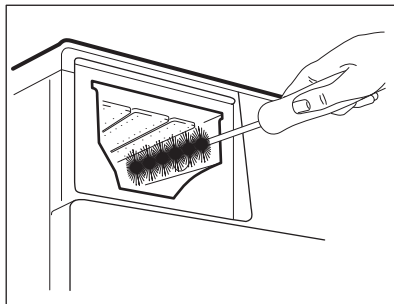
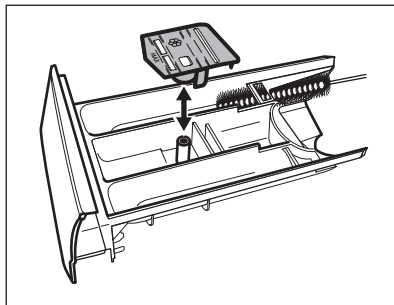

3. Huuhtelee pesuainelokero juoksevan lämpimän veden alla mahdollisten pesuainejäämien poistamiseksi. Asenna yläosa takaisin paikoilleen puhdistuksen jälkeen.
4. Aseta pesuainelokerikko ohjauksiskoille ja sulje se. Käynnistä huuhteluohjelma ilman pyykkiä.

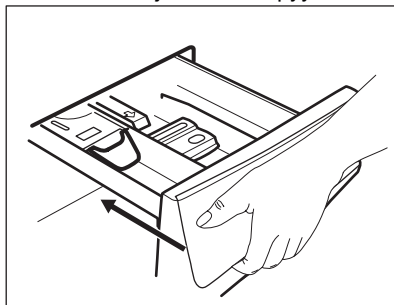

13.9 Tyhjennospumpun puhdistus



VAROITUS!
Irrota verkkopistoke verkkopistorasiasta.



Tarkista tyhjennuspumpun suodatin säännöllisesti ja varmista, että se on puhdas.

Puhdista tyhjennuspumppu, jos:

- Laite ei tyhjännä vettä.
- Rumpu ei pyöri.
- Laite päästää epätavallisen äänen tyhjennuspumpun tukkeutumisen johdosta.
- Näytössä näkyy hälytyskoodi **E20**.



VAROITUS!

- Älä poista suodatinta laitteen ollessa käynnissä.
- Älä puhdista pumppua, jos laitteen vesi on kuumaa. Odota, kunnes vesi jäähtyy

Puhdista pumppu seuraavasti:

1. Avaa pumppun kansi.

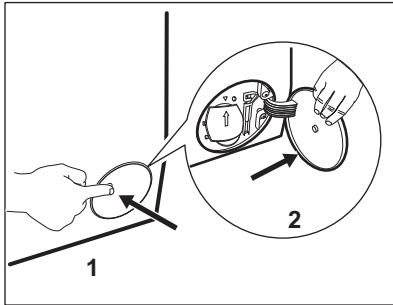

2. Aseta asianmukainen astia tyhjennuspumpun aukon alapuolelle ulosvirtaavan veden ottamiseksi talteen.
3. Avaa syöttöputki alaspäin. Pidä aina lattiapyyhe lähetytyillä mahdollisen veden kuivaamiseksi suodattimen poistamisen aikana.

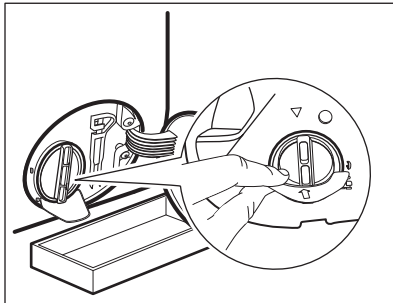

4. Käännä suodatinta 180 astetta vastapäivään sen avaamiseksi, älä kuitenkaan irrota sitä. Anna veden valua ulos.

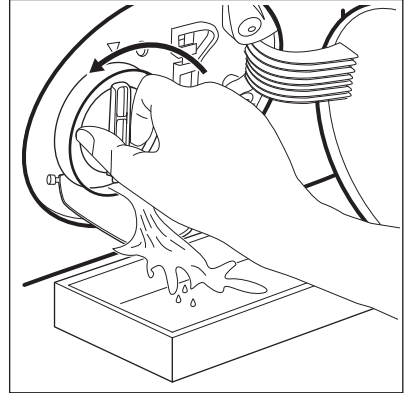

5. Kun astia on täynnä vettä, käännä suodatinta taaksepäin ja tyhjännä säiliö.
6. Toista vaiheet 4-5, kunnes vettä ei enää virtaa koneesta.
7. Irrota suodatin kiertämällä sitä vastapäivään.

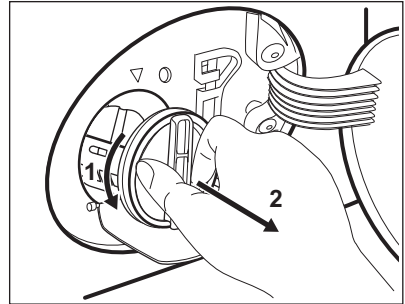

8. Poista tarvittaessa nukka ja esineet suodattimen syvennyksestä.
9. Tarkista, että pumpun siipipyörä pyörii esteettä. Mikäli se ei pyöri, ota yhteys valtuutettuun huoltoliikkeeseen.

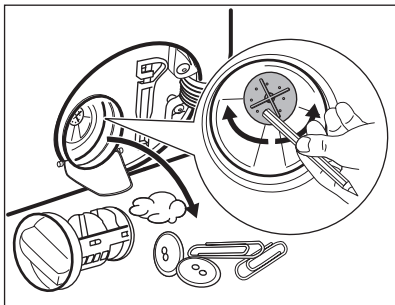

10. Puhdista suodatin hanaveden alla.

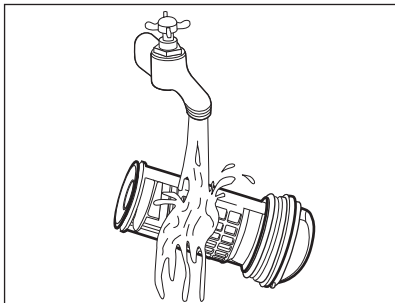

11. Asenna suodatin takaisin paikoilleen erityisiin ohjaimiin kiertämällä sitä myötäpäivään. Varmista, että kiristät suodattimen oikein vuotojen estämiseksi.

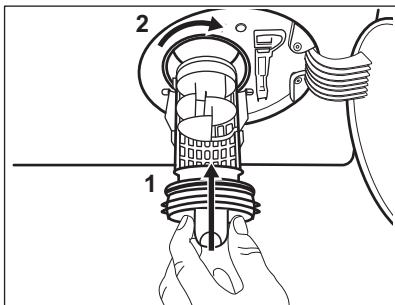

12. Sulje pumpun kansi.

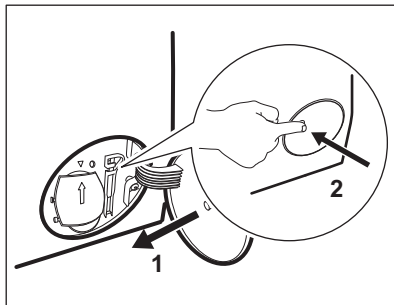

Kun tyhjäntä veden hätätyhjennystoimenpiteellä, tyhjennysjärjestelmä tulee aktivoida uudelleen:

- a. Kaada pesuainelokerikon päälokeroon 2 litraa vettä.
- b. Kytke ohjelma päälle aloittaaksesi vedenpoiston.

13.10 Vedenottoletkun ja venttiilin sihdin puhdistaminen

Sekä vedenottoletkun että venttiilin sihdit on suositeltavaa puhdistaa satunnaisesti mahdollisten ajan myötä kertyneiden jäämien poistamiseksi:

1. Irrota vedenottoletku hanasta ja puhdista sihti.

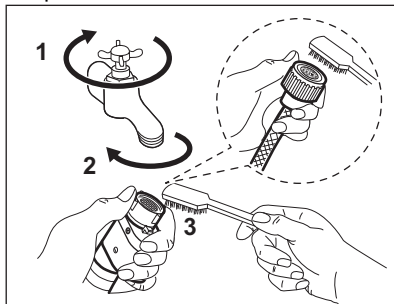

2. Irrota vedenottoletku laitteesta löysäämällä rengasmutteria.

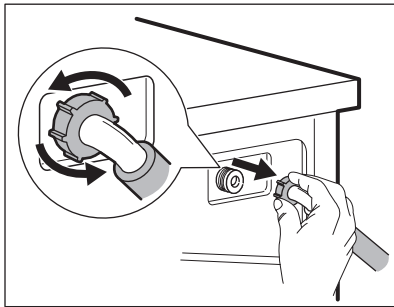

3. Puhdista laitteen takaosassa sijaitseva venttiiliin sihti hammasharjalla.

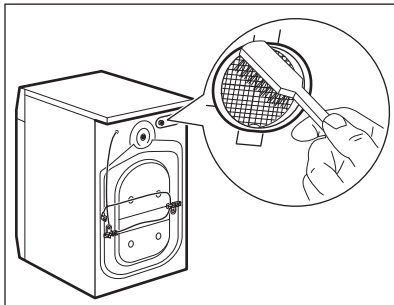

4. Kun letku liitetään takaisin laitteen takaosaan, kierrä sitä vasemmalle tai oikealle (ei pystyasentoon) vesihanana asennosta riippuen.

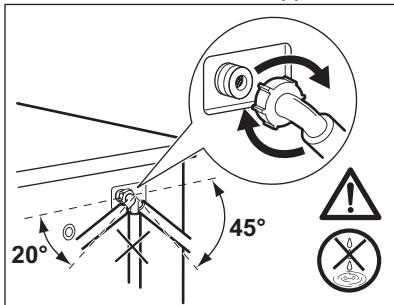

14. VIANMÄÄRITYS



VAROITUS!

Lue turvallisuutta koskevat luvut.

13.11 Hätätyhjennys

Jos vesi ei tyhjene koneesta, toista kappaleessa "Tyhjennyspumppun puhdistaminen" kuvattu toimenpide. Puhdista pumppu tarvittaessa.

Kun tyhjäntä vettä hätätyhjennystoimenpiteellä, tyhjennysjärjestelmä tulee aktivoida uudelleen:

1. Kaada pesuainelokeron päälokeron 2 litraa vettä.
2. Aloita veden tyhjennys käynnistämällä ohjelma.

13.12 Suojeltava jäätymiseltä

Jos kone asennetaan alueelle, jossa lämpötila voi laskea 0 °C lämpötilaan tai sitä alhaisemmaksi, poista jäljelle jäänyt vesi vedenottoletkusta ja tyhjennyspumppusta.

1. Irrota pistoke pistorasiasta.
2. Sulje vesihana.
3. Aseta vedenottoletkun kaksi päätä astiaan ja anna veden valua letkusta ulos.
4. Tyhjäntä tyhjennyspumppu. Katso hätätyhjennyksen ohjeet.
5. Kun tyhjennyspumppu on tyhjä, asenna vedenottoletku uudelleen.



VAROITUS!

Varmista, että lämpötila on yli 0 °C ennen kuin käytät laitetta uudelleen. Valmistaja ei ota vastuuta jäätymisvaurioista.

14.1 Hälytyskoodit ja mahdolliset toimintahäiriöt

Laite ei käynnisty tai se pysähtyy toiminnan aikana. Yritä ensin etsiä ratkaisu ongelmaan (tutustu taulukoiden sisältöihin).



VAROITUS!

Kytke laite pois toiminnasta ennen tarkistuksien aloittamista.

Joidenkin ongelmien ilmetessä näytölle ilmestyy hälytyskoodi

ja Käynnistä/Tauko  painike saattaa vilkkua jatkuvasti:



Jos laite on ylikuormitettu, poista joitakin vaatekappaleita rummusta ja/tai pidä luukku painettuna ja kosketa samanaikaisesti Käynnistä/

Tauko kunnes merkkivalo  ei enää vilku (katso oheinen kuva).

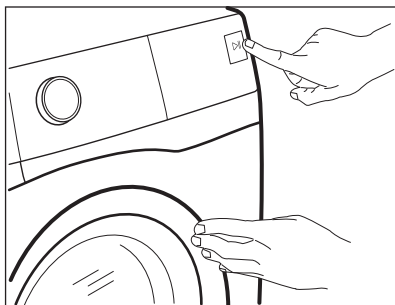

Ongelma	Mahdollinen ratkaisu
<p>E 10 Laite ei täyty vedellä tarkoituksenmukaisesti.</p>	<ul style="list-style-type: none"> • Varmista, että vesihana on auki. • Varmista, että vedensyöttöpaine on riittävä. Tämän tiedon saat paikalliselta vesilaitokselta. • Varmista, ettei vesihana ole tukossa. • Varmista, ettei vedenottoletkussa ole vääntymiä, vaurioita tai taittumia. • Varmista, että vedenottoletkun liitos on tehty oikein. • Varmista, etteivät vedenottoletkun sihti ja venttiilin sihti ole tukossa. Katso kohta "Hoito ja puhdistus".
<p>E20 Laite ei tyhjennä vettä.</p>	<ul style="list-style-type: none"> • Varmista, ettei pesualtaan hana ole tukossa. • Varmista, ettei vedenottoletkussa ole vääntymiä tai taittumia. • Tarkista tyhjennys sihti tukoksen varalta. Puhdista sihti tarvittaessa. Katso kohta "Hoito ja puhdistus". • Tarkista, että tyhjennysletku on liitetty oikein. • Aseta tyhjennysohjelma, jos olet asettanut ohjelman, johon ei sisälly tyhjennysvaihetta. • Aseta tyhjennysohjelma, jos olet asettanut valinnan, joka päättyy siihen, että altaaseen jää vettä.

E40 Laitteen luukku on avoinna tai luukkua ei ole suljettu kunnolla.	<ul style="list-style-type: none"> Varmista, että se on suljettu hyvin.
E91 Sisäinen virhe. Laitteen elektronisten osien välillä ei ole yhteyttä.	<ul style="list-style-type: none"> Ohjelmaa ei ole suoritettu oikein loppuun tai laite pysähtyi liian aikaisin. Kytke laite päälle ja pois päältä. Jos hälytyskoodi tulee uudelleen näkyviin, ota yhteyttä valtuutettuun huoltoliikkeeseen.
EHO Virransyöttö on epävakaa.	<ul style="list-style-type: none"> Odota, kunnes virransyöttö on vakaa.
EFO Ylivuotosuojalaite on käytössä.	<ul style="list-style-type: none"> Irrota laite verkosta ja sulje vesihana. Ota yhteyttä valtuutettuun huoltopalveluun.

Jos näytössä näkyy muita hälytyskoodeja, kytke laite toimintaan ja pois toiminnasta. Jos ongelma toistuu, ota yhteyttä valtuutettuun huoltoliikkeeseen.

Jos ongelma pesukoneessa on jokin muu, tutustu oheiseen taulukkoon löytääksesi mahdollisen ratkaisun.

Ongelma	Mahdollinen ratkaisu
Ohjelma ei käynnisty.	<ul style="list-style-type: none"> Varmista, että pistoke on kiinnitetty pistorasiaan. Varmista, että laitteen luukku on suljettu. Varmista, että sulakerasian sulake on ehjä. Varmista, että painiketta Käynnistä/Tauko  on kosketettu. Jos ajastin on asetettu, peruuta ajastus tai odota, kunnes ajanlaskenta on kulunut umpeen. Poista lapsilukko käytöstä, jos se on päällä. Tarkista, että nuppi käännetty valitun ohjelman kohdalle.
Laite täyttyy vedellä ja tyhjenee välittömästi.	<ul style="list-style-type: none"> Varmista, että tyhjennysletku on oikeassa asennossa. Letku saattaa olla liian matalalla. Lue osio "Asennusohjeet".
Linkousvaihe ei toimi tai pesuohjelma kestää normaalia pidempään.	<ul style="list-style-type: none"> Aseta linkousohjelma. Tarkista tyhjennyssihti tukoksen varalta. Puhdista sihti tarvittaessa. Katso kohta "Hoito ja puhdistus". Säädä altaassa oleva pyykki käsin ja käynnistä linkousvaihe uudelleen. Ongelma voi johtua epätasapainosta.
Lattialla on vettä.	<ul style="list-style-type: none"> Varmista vesiletkujen liitosten tiiviys ja että vuotoja ei ole. Varmista, että veden tulo- ja tyhjennysletkut ovat ehjiä. Varmista, että käytät asianmukaista pesuainetta ja että käyttömäärä on oikea.

Ongelma	Mahdollinen ratkaisu
Laitteen kansi ei avaudu.	<ul style="list-style-type: none"> Varmista, ettet ole valinnut pesuohjelmaa, joka jättää veden koneeseen. Varmista, että pesuohjelma on päättynyt. Aseta tyhjennys- tai linkoustoiminto, jos rummussa on vettä. Varmista, että laite on kytketty verkkoon. Tämä ongelma voi johtua laitteen toimintahäiriöstä. Ota yhteyttä valtuutettuun huoltopalveluun. <p>Jos luukun avaaminen on tarpeen, lue huolellisesti kohta "Luukun avaaminen hätätilanteessa".</p>
Laitteesta kuuluu poikkeavia ääniä ja se tärisee.	<ul style="list-style-type: none"> Varmista, että laitteen tasapainotus on kunnossa. Lue osio "Asennusohjeet". Varmista, että pakkauksen ja/tai kuljetuksen aikana asennettuina olleet pultit on poistettu. Lue osio "Asennusohjeet". Lisää pyykkiä rumpuun. Pyykkimäärä saattaa olla riittämätön.
Ohjelman kesto piteenee tai lyhenee ohjelman toiminnan aikana.	<ul style="list-style-type: none"> ProSense System säättää ohjelman kestoa pyykin tyypin ja määrän mukaan. Katso "ProSense SystemTäyttömääräntunnistus" luvusta "Päivittäinen käyttö".
Pesutulokset eivät ole tyydyttäviä.	<ul style="list-style-type: none"> Lisää pesuaineen määrää tai käytä jotain muuta pesuainetta. Käytä erityistuotteita poistaaksesi sitkeät tahrat ennen varsinaista pyykin pesua. Varmista, että valitset oikean pesulämpötilan. Vähennä pyykin määrää.
Liikaa vaahtoa rummussa pesuohjelman aikana.	<ul style="list-style-type: none"> Vähennä pesuaineen, pesuainetablettien tai kerta-annospesuainetablettien määrää.
Pesuainelokerikossa on pesuainejäämiä pesuohjelman jälkeen.	<ul style="list-style-type: none"> Varmista, että läppä on oikeassa asennossa (UP=ylhäällä pesujauhetta käyttäessä – DOWN=alhaalla pesunestettä käyttäessä). Varmista, että olet käyttänyt pesuainelokerikkoa tämän ohjekirjan ohjeiden mukaisesti.

Käynnistä laite tarkastuksen jälkeen. Ohjelma jatkaa siitä pisteestä, mihin se jäi.

Jos ongelma toistuu, ota yhteys valtuutettuun huoltoliikkeeseen.

Huoltoliikkeen tarvitsemat perustiedot näkyvät laitteen arvokilvessä.

14.2 Luukun avaaminen hätätilanteessa

Mikäli järjestelmässä on tapahtunut sähkökatkos tai laitteen toimintahäiriö, luukun lukitus jää päälle. Pesuohjelma jatkuu, kun laite saa uudelleen virtaa. Jos luukun lukitus jää päälle toimintahäiriön esiintyessä, se voidaan avata hätäavaustoiminnolla.

Ennen kannen avaamista:



HUOMIO!
Palovammojen vaara!
Varmista, ettei veden lämpötila ole liian korkea ja pyykki kuumaa. Odota tarvittaessa, että ne ovat jäähtyneet.



HUOMIO!
Henkilövahingon vaara!
Varmista, ettei rumpu
pyöri. Odota tarvittaessa,
että rumpu pysähtyy.



Varmista, että rummun
sisällä oleva veden taso ei
ole liian korkealla. Suorita
tarvittaessa hätätyhjennys
(katso luvun "Hoito ja
puhdistus" kohta
"Hätätyhjennys").

Avaa kansi seuraavasti:

1. Kytke laite pois toiminnasta painamalla Päällä/Pois -painiketta.
2. Irrota verkkopistoke verkkopistorasiasta.
3. Avaa suodatinlappä.

4. Vedä hätäavauskytkintä kerran alaspäin. Vedä sitä vielä kerran alaspäin, pidä se kireällä ja avaa samalla laitteen luukku.

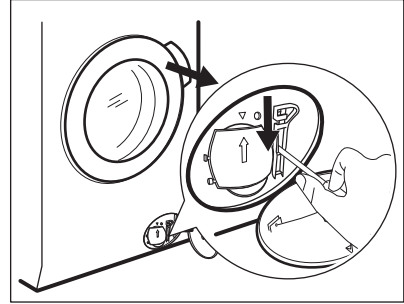

5. Ota pyykki ulos ja sulje laitteen kansi.
6. Sulje suodatinlappä.

15. KULUTUSARVOT

15.1 Johdanto



Linkistä www.theenergylabel.eu saat lisätietoa energialuokkamerinnästä.



Laitteen mukana toimitetun energialuokkamerinnän QR-koodi sisältää linkin verkkosivustolle, jossa on EU EPREL -tietokannassa olevat laitteen suorituskykytiedot. Säilytä energialuokkamerkintää yhdessä käyttöohjeen ja kaikkien muiden tämän laitteen mukana toimitettujen asiakirjojen kanssa. Joitakin tietoja on saatavilla myös EPREL:issä käyttämällä linkkiä <https://eprel.ec.europa.eu> sekä laitteen arvokilpeen merkittyä mallin nimeä ja tuotenumeroa. Katso arvokilven sijainti kohdasta "Laitteen kuvaus".

15.2 Symbolien selitys

kg	Pyykkimäärä.	tt:mm	Ohjelman kesto.
kWh	Energiankulutus	°C	Pyykin lämpötilä.

Litraa	Vedenkulutus.	kierrosta minuutissa	Linkousnopeus.
%	Jäännöskosteus linkousvaiheen päättyessä. Mitä korkeampi linkousnopeus, sitä korkeampi äänenvoimakkuus ja sitä vähäisempi jäljelle jäävä kosteus.		

 Arvot ja ohjelman kesto voivat vaihdella erilaisten olosuhteiden mukaan (esim. huoneen lämpötila, veden lämpötila ja paine, täyttömäärä ja pyykin laatu, syöttöjännite) sekä muuttaessa ohjelman oletusasetuksia.

15.3 Euroopan unionin komission asetuksen 2019/2023 mukaisesti

Eco 40-60 ohjelma	kg	kWh	Litraa	tt:mm	%	°C	kierrosta minuutissa ¹⁾
Täysi koneellinen	9.0	0.760	58.0	03:48	44.00	30.0	1551
Puolikoneellinen	4.5	0.410	45.0	02:50	44.00	25.0	1551
Neljänneskoneellinen	2.5	0.320	37.0	02:35	45.00	23.0	1551

¹⁾ Suurin linkousnopeus.

Virrankulutus eri tiloissa

Pois päältä (W)	Valmiustila (W)	Ajastettu käynnistyminen (W)
0.50	0.50	4.00

Aika pois päältä/valmiustilaan on enintään 15 minuuttia.

15.4 Yleiset ohjelmat

 Kyseiset arvot ovat ainoastaan viitteellisiä.

Ohjelma	kg	kWh	Litraa	tt:mm	%	°C	kierros- ta mi- nuutis- sa ¹⁾
Puuvilla ²⁾ 95 °C	9.0	2.150	85.0	03:35	44.00	85.0	1600
Puuvilla 60 °C	9.0	1.550	80.0	03:50	44.00	55.0	1600
Puuvilla ³⁾ 20 °C	9.0	0.350	80.0	03:10	44.00	20.0	1600
Synteettiset 40 °C	4.0	0.800	50.0	02:25	35.00	40.0	1200
Hellävarainen ⁴⁾ 30 °C	2.0	0.300	45.0	01:10	35.00	30.0	1200
Villa 30 °C	2.0	0.250	65.0	01:05	30.00	30.0	1200

1) Linkousnopeuden viiteilmaisin.

2) Sopii erittäin likaisten tekstiilien pesemiseen.

3) Soveltuu hieman likaantuneen puuvilla-, synteettisen ja sekapyykin pesuun.

4) Suorittaa lisäksi vähän likaisen pyykin pikapesun.

16. PIKAOPAS

16.1 Päivittäiskäyttö

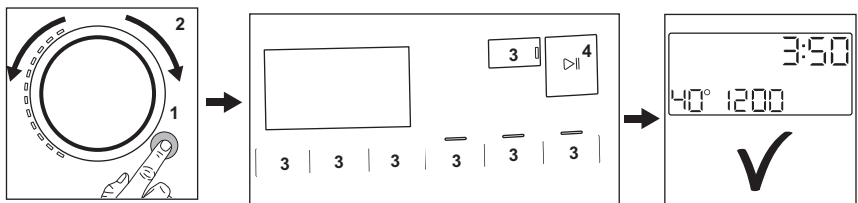

- Kytke pistoke verkkopistorasiaan.
- Avaa vesihana.
- Kytke laitteeseen virta (1) painamalla painiketta **Päällä/Pois**.
- Käännä ohjelmanvalitsinta haluamasi ohjelman asettamiseksi (2).
- Aseta haluamasi lisätoiminnot painamalla vastaavia kosketuspainikkeita (3).
- Aseta pyykit rumpuun yksi kerrallaan ylittämättä ilmoitettua

maksimitäyttömäärää. Sulje luukku ja varmista, etteivät pyykit jää tiivisteiden ja luukun väliin.

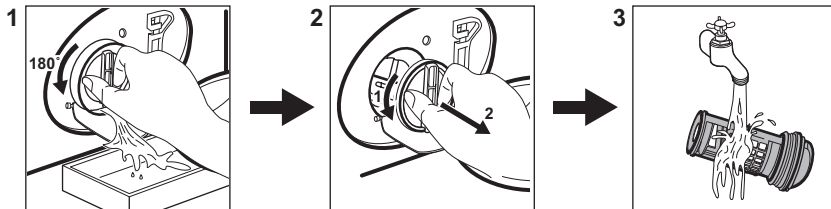

- Lisää pesuaine ja muut lisäaineet pesuainelokeron oikeisiin lokeroihin.
- Käynnistä ohjelma koskettamalla **Käynnistä/Tauko**  -painiketta (4).
- Laite käynnistyy.
- Poista pyykit ohjelman päätyttyä.
- Kytke laite pois päältä painamalla **Päällä/Pois** -painiketta.

16.2 Tyhjennuspumpun suodattimen puhdistaminen



Puhdista suodatin säännöllisesti ja erityisesti silloin, kun näytössä näkyy hälytyskoodi **E20**.



16.3 Ohjelmat

Ohjelmat	Täyttö	Tuotekuvaus
PowerClean 59min	5.0 kg.	Puuvilla ja synteettiset vaatteet. Tehokas ohjelma, joka takaa hyvän pesutuloksen lyhyessä ajassa.
Eco 40–60	9.0 kg	Vähäinen energiankulutus puuvilloille. Alentaa lämpötilaa ja pidentää aikaa hyvien pesutulosten saavuttamiseksi.
Puuvilla	9.0 kg.	Valkoisten ja värillisten puuvillakankaiden ohjelma. Ihanteellinen normaali- ja erittäin likaiselle pyykille.
Synteettiset	4.0 kg.	Siliävät tai sekapyykki.
Hellävarainen	2.0 kg.	Arkalaatuiset tekstiilit, kuten akryyli, viskoosi, polyesteri.
 Villa	2.0 kg.	Konepestävä villa ja käsin pestävä villa ja hienopyykki.
20 min. - 3 kg	3.0 kg.	Puuvillavaatteet ja tekokuitu, vähän likaiset tai kerran käytetyt.
 Höyry	1.0 kg.	Puuvilla- ja synteettiset vaatteet, jotka on silytettävä.
Koneen puhdistus	-	Huolto-ohjelma rummun puhdistamiseksi.

Ohjelmat	Täyttö	Tuotekuvaus
 Hygienia	9.0 kg.	Valkoinen puuvilla. Tämä pesuohjelma poistaa yli 99,99 % bakteereista ja viruksista ¹⁾ Lisäksi se takaa asianmukaisen vähennyksen allergeenien määrässä.
Huuhtelu	9.0 kg.	Kaikki muut tekstiilit paitsi villa ja erittäin arkalatuiset tekstiilit. Pyykkien huuhtelu- ja linkousohjelma.
Linkous/Tyhjennys	9.0 kg.	Pyykin linkoaminen ja veden tyhjentäminen rummusta. Kaikki muut tekstiilit paitsi villa ja arkalaatuiset tekstiilit.

¹⁾ Testattu lajeilla Staphylococcus aureus, Enterococcus faecium, Candida albicans, Pseudomonas aeruginosa ja MS2 Bacteriophage ulkopuolisen tahon suorittamassa testissä, jonka suoritti Swisstatest Testmaterialien AG v. 2021 (Testiraportti nro 202120117).

17. YMPÄRISTÖNSUOJELU

Kierrätä materiaalit, jotka on merkitty merkillä . Kierrätä pakkaus laittamalla se asianmukaiseen kierrätysastiaan. Suojele ympäristöä ja ihmisten terveyttä kierrättämällä sähkö- ja elektroniikkaromut. Älä hävitä merkillä .

merkittyjä kodinkoneita kotitalousjätteen mukana. Palauta tuote paikalliseen kierrätyskeskukseen tai ota yhteyttä paikalliseen viranomaiseen.

www.aeg.com/shop



157053910-A-212022

AEG