



Manuale utente
Lavatrice

HW80-BD14979U1
HW90-BD14979U1
HW100-BD14979U1

IT

Haier

Vi ringraziamo per aver deciso di acquistare un prodotto Haier.

Vi invitiamo a leggere attentamente queste istruzioni prima di iniziare a usare il dispositivo. Le istruzioni contengono informazioni importanti che vi aiuteranno a trarre il meglio da questo dispositivo e vi garantiranno altresì sicurezza in fase di installazione, uso e manutenzione del dispositivo.

Conservare questo manuale in un luogo pratico, di modo da poterlo sempre consultare e garantire un utilizzo sicuro e adeguato del dispositivo.

Qualora il dispositivo venga venduto, ceduto o lasciato nella vecchia abitazione in fase di trasferimento, accertarsi sempre di lasciare anche il manuale, di modo che il nuovo proprietario possa acquisire familiarità col dispositivo e con le relative avvertenze di sicurezza.

Legenda



Avvertenza - Informazioni importanti sulla sicurezza



Informazioni generali e consigli



Informazioni ambientali

Smaltimento

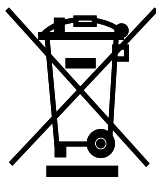

Contribuire alla protezione dell'ambiente e alla salute umana. Collocare l'imballaggio in contenitori adeguati per poterlo riciclare. Contribuire al riciclaggio dei rifiuti provenienti da dispositivi elettrici ed elettronici. Non smaltire i dispositivi recanti questo simbolo con i normali rifiuti domestici. Riportare il prodotto presso la struttura di riciclaggio locale o contattare il proprio ufficio municipale competente in merito.



ATTENZIONE!

Rischio di lesione o soffocamento!

Sc Collegare il dispositivo dalla presa di corrente. Tagliare il cavo di rete e smaltirlo. Togliere il blocco dell'oblò per evitare che bambini e animali restino bloccati all'interno dell'apparecchiatura stessa.

1- Informazioni di sicurezza	4
2- Descrizione del produttore	7
3- Pannello di controllo.....	8
4- Programmi.....	12
5- Consumo	13
6- Uso quotidiano	14
7- hOn.....	19
8- Lavaggio eco.....	22
9- Manutenzione e pulizia.....	23
10- Guida alla risoluzione dei problemi	26
11- Installazione.....	29
12- Dati tecnici	33
13- Assistenza clienti.....	34

Prima di accendere il dispositivo per la prima volta, leggere i seguenti suggerimenti di sicurezza!:



ATTENZIONE!

Prima di iniziare a usare il dispositivo

- ▶ Verificare che non vi siano danni verificatisi in fase di trasporto.
- ▶ Verificare che i bulloni di trasporto e le viti dell'imballaggio vengano rimosse.
- ▶ Rimuovere completamente l'imballaggio e tenere fuori dalla portata dei bambini.
- ▶ Spostare sempre il dispositivo in due persone, dato che è molto pesante.

Uso quotidiano

- ▶ Questa apparecchiatura può essere usata da bambini a partire dagli 8 anni di età ed oltre e da persone con ridotte capacità fisiche, sensoriali o mentali o con scarsa esperienza o conoscenza sull'uso dell'apparecchiatura, solamente se sorvegliati o se sono stati istruiti relativamente all'uso sicuro dell'apparecchiatura stessa e se ne hanno compreso i rischi.
- ▶ Tenere i bambini di età inferiore ai 3 anni lontano dal dispositivo a meno che non siano sotto costante supervisione.
- ▶ I bambini non devono giocare con l'apparecchiatura.
- ▶ Evitare che bambini e animali si avvicinino all'apparecchiatura mentre l'oblò è aperto.
- ▶ Riporre gli agenti detergenti fuori dalla portata dei bambini.
- ▶ Chiudere le cerniere, riparare i fili allentati e fare attenzione agli oggetti di piccole dimensioni per evitare che il bucato si impigli all'interno. Ove necessario, servirsi di una borsa o di una retina adeguata.
- ▶ Non toccare o utilizzare l'apparecchio a piedi nudi o con mani o piedi bagnati o umidi.
- ▶ Non coprire o ricoprire l'apparecchiatura in fase di funzionamento o subito dopo per consentire all'umidità o al bagnato di evaporare.
- ▶ Non posizionare fonti di calore, oggetti pesanti o umidi sopra l'apparecchiatura.
- ▶ Non usare o conservare detergenti infiammabili o agenti detergenti asciutti nelle immediate vicinanze dell'apparecchiatura.
- ▶ Non usare spray infiammabili nelle immediate vicinanze dell'apparecchio.
- ▶ Non lavare indumenti trattati con solventi all'interno dell'apparecchiatura senza averli prima asciugati all'aria.

**ATTENZIONE!****Uso quotidiano**

- ▶ Non togliere o inserire la spina in presenza di gas infiammabili
- ▶ Non lavare a caldo materiali in gomma schiumosa o materiali simili alla spugna.
- ▶ Non lavare bucato sporco di farina.
- ▶ Non aprire il cassetto del detersivo durante il ciclo di lavaggio.
- ▶ Non toccare l'oblò durante il processo di lavaggio: si potrebbe surriscaldare.
- ▶ Non aprire l'oblò se il livello dell'acqua è visibilmente al di sopra della finestrella dell'oblò.
- ▶ Non forzare l'apertura dell'oblò. L'oblò è dotato di un dispositivo di auto-blocco e si apre poco dopo il termine della procedura di lavaggio.
- ▶ Spegnere l'apparecchiatura dopo ogni programma di lavaggio e prima di intraprendere eventuali interventi di manutenzione routinaria, quindi scollegare l'apparecchiatura dalla sorgente di alimentazione elettrica per risparmiare elettricità oltre che a fini di sicurezza.
- ▶ Tenere la presa e non il cavo in fase di scollegamento del dispositivo.

Manutenzione / pulizia

- ▶ Verificare che i bambini siano supervisionati se eseguono operazioni di pulizia e manutenzione.
- ▶ Scollegare il dispositivo dall'alimentazione elettrica prima di intraprendere qualsiasi intervento di manutenzione.
- ▶ Tenere pulita la parte bassa dell'oblò e aprire l'oblò e il cassetto del detersivo qualora il dispositivo non sia in uso, per evitare i cattivi odori.
- ▶ Non usare acqua spray o vapore per pulire il dispositivo.
- ▶ Sostituire un cavo danneggiato unicamente rivolgendosi al produttore, al suo agente di servizio o a persone debitamente qualificate per evitare di correre inutili rischi.
- ▶ Non cercare di riparare l'apparecchiatura da soli. In caso di riparazioni rimandiamo al nostro centro assistenza clienti.
- ▶ Rimuovere dall'apparecchio tutti gli oggetti estranei come oggetti metallici, prodotti chimici, merci fragili, candele accese, sigarette accese, ecc.

Installazione

- ▶ L'apparecchiatura dovrebbe essere collocata in un luogo ben ventilato. Posizionare l'apparecchiatura in una zona in cui sia possibile aprire completamente l'oblò.
- ▶ Non installare mai l'apparecchiatura all'esterno, in un luogo umido o in zone che potrebbero essere soggette a perdite d'acqua come ad esempio vicino a un lavandino o sotto allo stesso. In caso di perdite di acqua, togliere la corrente e lasciare che la macchina si asciughi in modo naturale.



AVVERTENZA

Installazione

- ▶ Installare o utilizzare l'apparecchio solo quando la temperatura è superiore a 5 °C.
- ▶ Non mettere l'apparecchiatura direttamente sul tappeto o vicino a una parete o a mobili.
- ▶ Non installare il dispositivo direttamente esposto alla luce del sole, al gelo, al calore, o vicino a fonti di calore (ad esempio: stufe, riscaldatori).
- ▶ Verificare che le informazioni elettriche sulla targhetta elettrica siano in linea con l'alimentazione disponibile. In caso contrario, contattare un elettricista.
- ▶ Non usare ciabatte e prolunghe.
- ▶ Verificare di utilizzare unicamente il cavo elettrico e il tubo forniti in dotazione.
- ▶ Verificare di non danneggiare il cavo elettrico e la presa. Qualora siano danneggiati, rivolgersi a un elettricista per effettuare la sostituzione.
- ▶ Servirsi di una presa con messa a terra separata per l'alimentazione che sia facilmente accessibile dopo l'installazione. L'apparecchiatura deve disporre di una messa a terra.

Unicamente per il Regno Unito: Il cavo di alimentazione del dispositivo è dotato di una presa a 3 poli (con messa a terra), adatta per una normale presa a 3 poli.

Non tagliare o smontare mai il terzo polo (messa a terra). Dopo aver installato il dispositivo, la presa dovrebbe essere accessibile.

- ▶ Verificare che i giunti e i connettori del tubo siano saldamente fissati e che non vi siano perdite

Uso previsto

Questa apparecchiatura è stata pensata per lavare unicamente capi che possono essere lavati in lavatrice. Attenersi sempre alle istruzioni fornite sull'etichetta di ogni indumento. L'apparecchiatura è stata progettata unicamente per un uso domestico in casa. Non è stata pensata per un uso di tipo commerciale o industriale.

Non sono ammesse modifiche o trasformazioni all'apparecchiatura. Un uso senza interruzioni potrebbe causare pericoli e perdita del servizio di copertura della garanzia, esponendo l'utente a responsabilità.

i Nota: Variazioni

A causa di modifiche tecniche e modelli diversi, le illustrazioni nei seguenti capitoli potrebbero differire rispetto al modello attuale.

2.1 Immagine dell'apparecchiatura

Lato anteriore (Fig. 2-1):

Lato posteriore (Fig. 2-2):

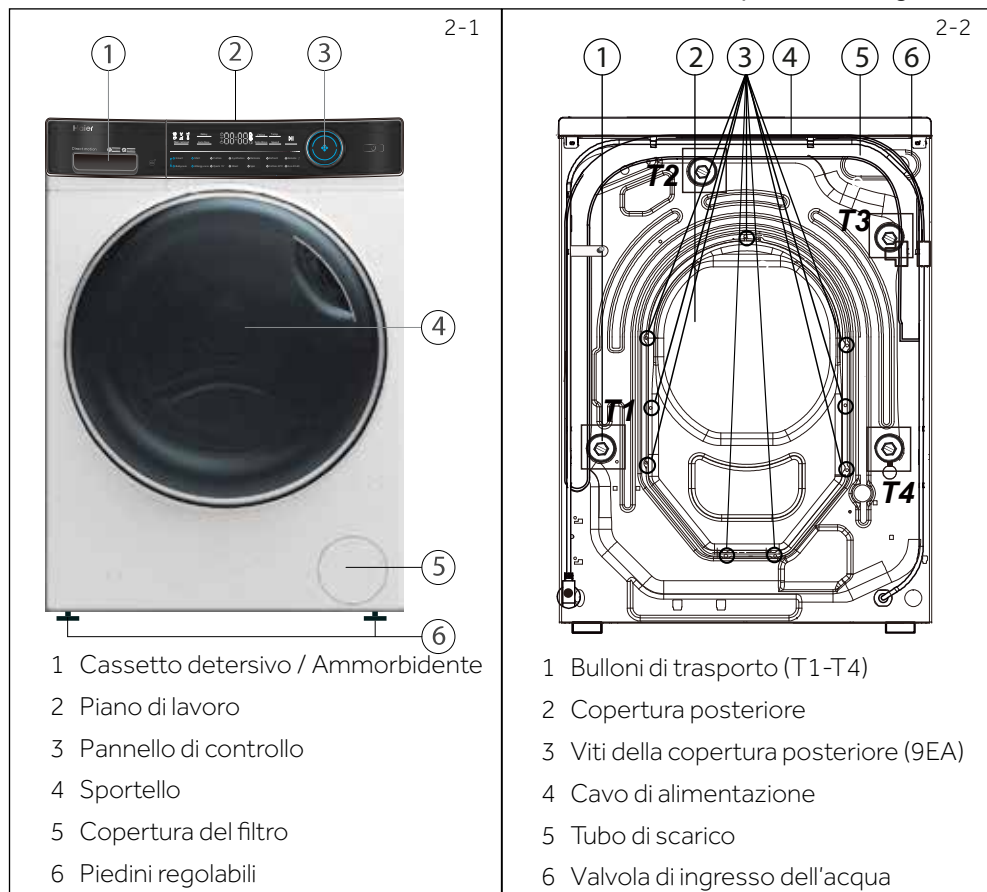

2.2 Accessori

Controllare gli accessori e la documentazione conformemente al presente elenco (Fig.:2.3):

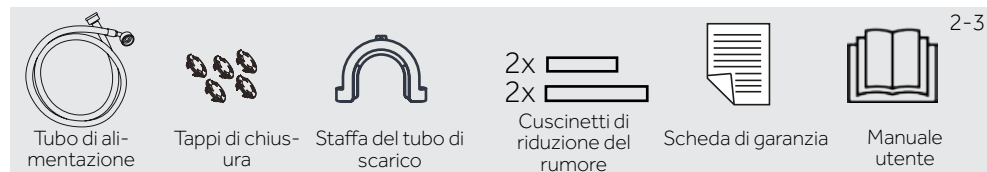

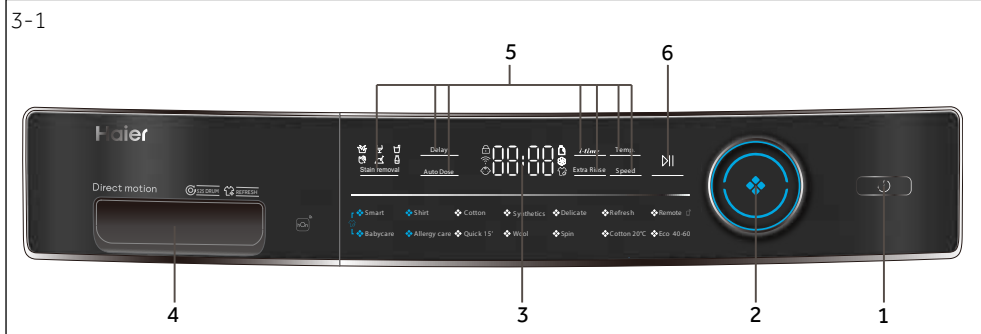

- 1 Pulsante di alimentazione 3. Display 5. Pulsante funzione
 2 Selettore programma 4. Cassetto detersivo / Ammorbidente 6. Pulsante "Start/Pausa"

i Nota: Segnale acustico

Nei seguenti casi non viene emesso un segnale acustico in modalità predefinita:

- ▶ quando viene premuto un pulsante
- ▶ al termine del programma
- ▶ quando viene girato il selettore programma

Il segnale acustico può essere deselezionato ove necessario: cfr. USO QUOTIDIANO (P18 6.13).

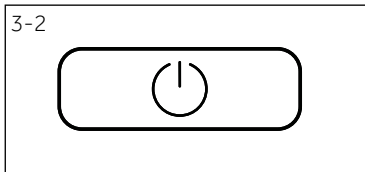

3.1 Tasto "ON/OFF"

Premere delicatamente questo pulsante (Fig. 3-2) per eseguire l'accensione; il display si accende e anche l'indicatore del pulsante Start/Pausa lampeggia. Premerlo nuovamente per 2 secondi per spegnere. Qualora nessun elemento del pannello o programma venga attivato dopo un po' di tempo la macchina si spegnerà automaticamente.

i Nota: Spegnimento

Senza la connessione WIFI, l'apparecchio acceso si spegne automaticamente se non viene attivato entro 2 minuti prima dell'avvio del programma o alla fine del programma. Con la connessione WIFI, la durata del tempo di attesa è di 24h.

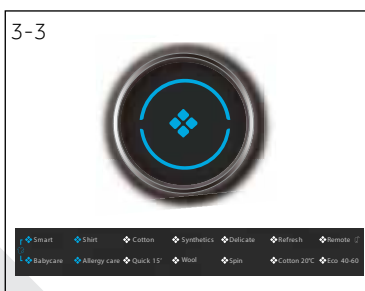

3.2 Selettore programma







Ruotando la manopola (Fig. 3-3) è possibile selezionare uno degli 14 programmi; il relativo LED si accenderà e verranno visualizzate le sue impostazioni predefinite.

3.3 Display

Il display (Fig. 3-4) mostra le seguenti informazioni:

- ▶ Tempo di lavaggio
- ▶ Tempo di ritardo con l'opzione fine ritardata
- ▶ Codici di errore e informazioni di servizio
- ▶ Simboli del display
- ▶ Velocità, temperatura, ecc.



Simbolo	Significato
	L'oblò è bloccato
	L'apparecchiatura è connessa alla rete Wi-Fi
	Il pannello di controllo è bloccato
	Detersivo
	Ammorbidente
	Anti-piega

3.4 Pulsanti funzione

I pulsanti funzione (Fig. 3-5) consentono di eseguire ulteriori operazioni nel programma selezionato prima dell'inizio del programma stesso. Vengono visualizzati i relativi indicatori. Spegnendo l'apparecchiatura o impostando un nuovo programma vengono disattivate tutte le opzioni. Qualora un pulsante abbia diverse opzioni, sarà possibile selezionare l'opzione desiderata premendo il pulsante in sequenza.



Nota: Impostazioni di fabbrica

Per ottenere i risultati migliori in ogni lavaggio, Haier ha definito in modo corretto diverse impostazioni predefinite. Qualora non vi siano requisiti speciali vengono consigliate le impostazioni predefinite.

3.4.1-Tasto funzione "Fine ritardata"

Premere questo pulsante (Fig. 3-6) per avviare il programma di fine ritardata. La fine ritardata può essere aumentata a scaglioni di 30 minuti, da 0,5-24 ore (il tempo di Fine sarà più lungo rispetto al tempo del programma originale). Per esempio il display spento 6:30 significa che la fine del ciclo del programma sarà tra 6 ore e 30 minuti. Toccare il pulsante "Start/Pausa" per attivare il ritardo. Non è applicabile al programma Spin, Refresh, Da remoto.



Nota: Detersivo liquido

Qualora si usi detersivo liquido, consigliamo di non attivare il ritardo tempo di fine.

3-7

Auto Dose

3.4.2 Pulsante funzione "Dose automatica"

Toccare il pulsante "Dose automatica", quindi l'icona del detersivo lampeggerà e sullo schermo apparirà automaticamente "100". Toccare nuovamente o più volte il pulsante "Dose automatica" per modificare la quantità di detersivo da dosare; sullo schermo appariranno a turno i cicli "100", "70", "40", "OFF", "120", "100". Al termine della selezione della percentuale di dosaggio desiderata, attendere 2 secondi e la luce dell'icona del detersivo passerà da lampeggiante a stabile; contemporaneamente, la luce dell'icona dell'ammorbidente passerà da stabile a lampeggiante. Quindi, premere il pulsante "Dose automatica" per selezionare l'uso dell'ammorbidente; lo schermo visualizzerà "OFF" (no) o "100" (si) in base alla selezione.

3-8

Temp.

3.4.3 Pulsante funzione "Temperatura"

Toccare questo pulsante (Fig. 3-8) per modificare la temperatura di lavaggio del programma. Qualora non si illumini nessun valore (il display mostra "--") l'acqua non verrà riscaldata.

3-9

Speed

3.4.4 Pulsante funzione "Velocità"

Toccare questo pulsante (Fig. 3-9) per modificare o deselezionare la centrifuga del programma. Se non è illuminato nessun valore, il display visualizza "0" e il bucato non centrifuga.

3-10

Extra Rinse

3.4.5 Pulsante funzione "Extra risciacquo"

Toccare questo pulsante (Fig. 3-10) per risciacquare il bucato più intenso con acqua fresca. Questa opzione è particolarmente consigliata per le persone con una pelle sensibile. Premendo il pulsante diverse volte sarà possibile selezionare da zero a tre cicli aggiuntivi. Verranno visualizzati sul display con P--0/ P--1/ P--2/ P--3. Vengono visualizzate diverse opzioni a livello di programma.

3-11

i-time

3.4.6 Pulsante funzione "i-time"

Questa funzione (Fig. 3-11) intensifica differenti tempi di pulizia. Non tutti i programmi possono usufruire di questa funzione. Vedere P12 per i programmi che possono selezionare questa funzione.

3-12



3.4.7 Tasto funzione "Start/Pausa"

Toccare questo pulsante (Fig. 3-12) delicatamente per avviare o interrompere il programma attualmente in fase di visualizzazione.

3-13

Stain removal

3.4.7 Pulsante "Anti-macchia"

Toccare questo pulsante (Fig. 3-13) per scegliere funzioni speciali per le macchie. I simboli vengono spiegati nella tabella seguente.



Erba



Vino



Succo



Sangue



Terreno



Latte

3.5 Blocco bambini

Scegliere un programma e poi avviarlo, toccare il pulsante "Delay" e "Steam" (Fig. 3-14) per 3 secondi contemporaneamente per bloccare tutti gli elementi del pannello e impedirne l'attivazione, il pannello visualizza . Per sbloccare toccare ancora i due pulsanti. La spia blocco bambini si accende quando il blocco bambini è in funzione. La funzione è opzionale quando la macchina è in funzione. Il display mostra **CL01** (Fig. 3-15) se viene premuto un pulsante quando è attivato il blocco bambini. La variazione non funziona.

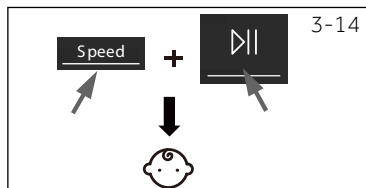

Nota: Blocco bambini

- ▶ Il blocco bambini impostato manualmente dovrà essere annullato manualmente o sarà annullato automaticamente al termine del programma. Lo spegnimento e le informazioni di errore non annullano il blocco bambini, che funziona ancora quando l'applicazione viene accesa la prossima volta.
- ▶ Se si usa il blocco bambini, premere prima il tasto del programma, poi il blocco bambini sarà attivato.
- ▶ Tenendolo premuto per 3 secondi, il blocco bambini si illuminerà completamente e sarà attivo.
- ▶ Il blocco bambini non può essere impostato o annullato tramite l'app hOn.

3.6 Cassetto del detersivo

Aperto il cassetto del dispenser, è possibile vedere i seguenti componenti (figura 3-16):

1. Lo scomparto di lavaggio principale, per detersivo in polvere e detersivo liquido.
2. Scomparto per ammorbidente.
3. Scomparto di pre-lavaggio, per piccoli quantitativi di detersivo in polvere.
4. Linguetta di blocco, premerla verso il basso per estrarre il cassetto del dispenser.

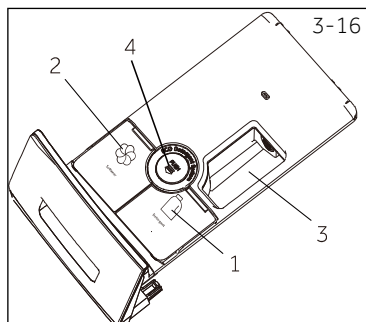

Per consigli sul tipo di detersivo adatto alle varie temperature di lavaggio rimandiamo al manuale del detergente.

Nota: Procedura per controllare il numero di cicli che la macchina ha eseguito

Procedura: in modalità standby, selezionare prima il programma "Cotone", poi premere contemporaneamente "Temp." e "Velocità"; verrà visualizzato il numero di cicli in esecuzione per 2 secondi, poi il sistema tornerà all'interfaccia di standby. Il numero dei cicli in corso cumulativo aumenterà di 1 dopo la fine del Programma. I cicli in corso saranno visualizzati in esadecimale se superiori a 9999.

● Si, ○ Opzionale, / No

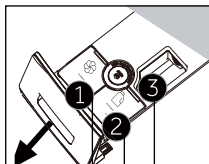

Scomparto detergente per:

- ❶ Detersivo
- ❷ Ammorbidente o prodotto per la cura dei capi
- ❸ Detersivo ³⁾

Programma	Carico massimo in kg HW80/ HW90/ HW100	Temperatura in °C ¹⁾ gamma selezionabile	Temp. predefinita			Tipo di tessuto	Velocità cen- trifuga pre-im- postata in giri/ min	Funzione						
			1	2	3			i-time	Dose automatica	Risciacquo +	Fine ritardata	Anti-Macchia		
Smart	8/9/10	*a 60	40	•	•	○	Bucato misto, leggermente sporco, cotone e capi sintetici	1000	•	•	•	•	•	•
Camicie	1/2/3	*a 40	40	•	•	○	Cotone/Sintetici	1000	•	•	•	•	•	•
Cotone	8/9/10	*a 90	40	•	•	○	Cotone	1400	•	•	•	•	•	•
Sintetici	4/4,5/5	*a 60	40	•	•	○	Tessuti sintetici o misti	1200	•	•	•	•	•	•
Delicati	1/1/2	*a 30	30	•	•	○	Bucato delicato e seta	600	•	•	•	•	•	/
Refresh	1	/	/	/	/	/	Cotone	/	/	/	/	/	/	/
Da remoto	/	/	/	/	/	/	/	/	/	/	/	/	/	/
Baby Care	4/4,5/5	*a 90	60	•	○	/	Cotone/Sintetici	1000	•	•	•	•	•	•
AllergyCare	8/9/10	*a 90	60	•	○	/	Cotone/Sintetici	1000	•	•	•	•	•	/
Rapido 15 ²⁾	1	*a 40	*	•	○	/	Cotone/Sintetici	1000	•	•	•	•	•	/
Lana	1	*a 40	*	•	/	/	Tessuti lavabili a macchina, in lana o con contenuto di lana	800	•	•	•	•	•	/
Centrifuga	8/9/10	/	/	/	/	/	Tessuti non delicati	1000	/	/	/	/	/	/
Cotone 20°	8/9/10	/	/	•	•	○	Cotone	1000	•	•	•	•	•	•
Eco 40-60	8/9/10	/	/	/	/	○	/	1400	/	/	/	•	/	/

* L'acqua non viene riscaldata.

1) Scegliere una temperatura di lavaggio 90°C solo per particolari requisiti igienici.

2) Ridurre il quantitativo di detersivo in quanto la durata del programma è breve.

3) Zero detersivo in polvere o quantitativo ridotto di detersivo in polvere.





Il design e le specifiche sono soggetti a modifiche senza preavviso, ai fini del miglioramento della qualità.

Scansione del codice QR sull'etichetta energetica per le informazioni sul consumo energetico. Il consumo energetico effettivo può differire da quello dichiarato, a seconda delle condizioni locali.

Nota: Peso automatico

L'apparecchiatura è dotata di un sistema di riconoscimento del carico. Con un carico piccolo, energia, acqua e tempo di lavaggio verranno ridotti automaticamente in alcuni programmi. Il tempo predefinito del display potrebbe variare a seconda del peso del carico, e ciò riguarda i programmi "Smart, Synthetics, Cotton, Cotton 20°C, Eco 40-60".

Informazioni indicative (come da Regolamento della Commissione (UE) 2019/2023):

Capacità nominale	Programma			ENERGY 		Temperatura massima	Velocità effettiva	 Umidità residua (%)
		(kg)	(HH:MM)	(kWh/ciclo)	(L/ciclo)	(°C)	(RPM)	
8 kg	Eco 40-60	8,0	03:38	0,680	62,0	30	1400	53,2
	Eco 40-60	4,0	02:45	0,475	40,0	30	1400	53,0
	Eco 40-60	2,0	02:40	0,245	28,0	25	1400	55,0
	Cotone 20°C	8,0	01:00	0,320	75,0	20	1000	65,0
	Cotone 60°C	8,0	01:40	1,800	75,0	57	1400	55,0
	Lana 30°C	2,0	00:45	0,350	38,0	30	800	37,0
	Veloce 15'30°C	2,0	00:23	0,350	38,0	30	1000	65,0
9 kg	Eco 40-60	9,0	03:48	0,760	70,0	30	1400	53,0
	Eco 40-60	4,5	02:52	0,525	44,0	30	1400	53,0
	Eco 40-60	2,5	02:45	0,248	33,0	25	1400	55,0
	Cotone 20°C	9,0	01:10	0,330	80,0	20	1000	65,0
	Cotone 60°C	9,0	01:57	2,000	80,0	57	1400	55,0
	Lana 30°C	2,0	00:50	0,380	40,0	30	800	37,0
	Veloce 15'30°C	2,5	00:28	0,380	40,0	30	1000	65,0
10 kg	Eco 40-60	10,0	03:58	0,880	78,0	30	1400	52,8
	Eco 40-60	5,0	02:55	0,550	48,0	30	1400	53,0
	Eco 40-60	2,5	02:45	0,248	33,0	25	1400	55,0
	Cotone 20°C	10,0	01:10	0,350	85,0	20	1000	65,0
	Cotone 60°C	10,0	02:01	2,100	85,0	57	1400	55,0
	Lana 30°C	2,0	00:50	0,400	40,0	30	800	37,0
	Veloce 15'30°C	2,5	00:28	0,400	40,0	30	1000	65,0

I valori indicati per i programmi diversi dal programma Eco 40-60 e dal ciclo di lavaggio e asciugatura sono solo indicativi.

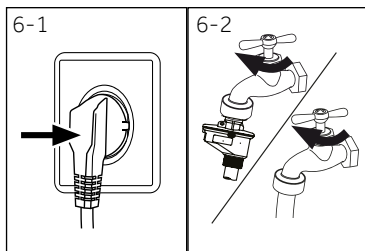

6.1 Alimentazione

Collegare la lavatrice a una sorgente di alimentazione (da 220V a 240V~/50Hz; Fig. 6-1). Rimandiamo inoltre alla sezione **INSTALLAZIONE** (cfr. pag. 29).

6.2 Connessione dell'acqua

- ▶ Prima di eseguire il collegamento controllare la pulizia e verificare che l'ingresso dell'acqua non sia ostruito.
- ▶ Aprire il rubinetto (Fig.6-2).

i Nota: Ermeticità

Prima dell'uso controllare la presenza di perdite nei giunti fra il rubinetto e il tubo di ingresso attivando il rubinetto.

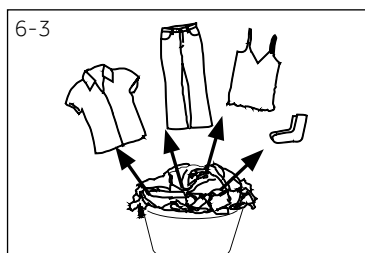

6.3 Preparazione del bucato

- ▶ Ordinare gli indumenti a seconda del tessuto (cotone, sintetici, lana o seta) e a seconda del livello di sporchezza (Fig. 6-3). Prestare attenzione alle etichette sugli indumenti che forniscono indicazioni a livello di lavaggio.
- ▶ Separare gli indumenti bianchi da quelli colorati. Lavare prima a mano gli indumenti colorati per verificare che non perdano colore o si rovinino.
- ▶ Svuotare le tasche (chiavi, monete, ecc.) e togliere gli oggetti decorativi più duri (ad esempio spille).
- ▶ Gli indumenti senza orli, i capi delicati e i tessuti delicati come ad esempio le tende sottili, vanno messi in un apposito sacchetto pensato per questa tipologia di indumenti (il lavaggio a mano o il lavaggio a secco sarebbero due opzioni migliori).
- ▶ Chiudere cerniere, chiusure in velcro e gancetti, verificare che i bottoni siano saldamente cuciti.
- ▶ Mettere i capi più particolari, ad esempio quelli senza orlo, oppure quelli delicati (intimo) e quelli piccoli come ad esempio calzini, cinghie, reggiseni, ecc. all'interno di un sacchetto da lavaggio.
- ▶ Srotolare i pezzi più grandi di tessuto quali ad esempio lenzuola, copriletto, ecc.
- ▶ Capovolgere i jeans i tessuti stampati, decorati o particolarmente carichi di colore; se possibile, lavare separatamente.



CAUTELA!

Gli articoli non in tessuto, come anche quelli piccoli, sfilacciati o con estremità appuntite potrebbero causare anomalie di funzionamento e danni sia agli indumenti che alle apparecchiature.

6.6 Tabella cura indumenti

Lavaggio		
 Lavabile fino a 95°C processo normale	 Lavabile fino a 60°C lavaggio normale	 Lavabile fino a 60°C lavaggio delicato
 Lavabile fino a 40°C lavaggio normale	 Lavabile fino a 40°C lavaggio delicato	 Lavabile fino a 40°C lavaggio molto delicato
 Lavabile fino a 30°C processo normale	 Lavabile fino a 30°C lavaggio delicato	 Lavabile fino a 30°C processo molto delicato
 Lavaggio a mano max. 40°C	 Non lavare	
Candeggio		
 Consentito ogni tipo di candeggio	 Solo ossigeno/ no cloro	 Non candeggiare
Asciugatura		
 Asciugabile in asciugatrice temperatura normale	 Asciugabile in asciugatrice a bassa temperatura	 No asciugatrice
 Asciugatura su filo	 Asciugatura in piano	
Stiro		
 Stirare ad una temperatura massima di 200 °C	 Stirare a una temperatura media fino a 150°C	 Stirare a una temperatura bassa fino a 110 °C; senza vapore (lo stiro a vapore potrebbe causare danni irreversibili)
 Non stirare		
Cura professionale per vostri tessuti		
 Lavaggio a secco in tetracloroetilene	 Lavaggio a secco in idrocarburi	 No lavare a secco
 Pulizia a umido professionale	 No pulizia a umido professionale	

Non tutti questi simboli sono visualizzati nel menù dell'apparecchio.

6.4 Caricamento dell'apparecchiatura

- ▶ Inserire il bucato, un pezzo alla volta.
- ▶ Non sovraccaricare. Si prega di notare che il carico massimo varia a seconda dei programmi! Regola per il carico massimo: Lasciare uno spazio libero di quindici cm circa fra il carico e la parte superiore del cestello.
- ▶ Chiudere l'oblò facendo attenzione. Verificare che non vi siano degli indumenti che ostruiscono.

6.5 Selezionare il detersivo

- ▶ L'efficacia e le performance di lavaggio sono determinate dalla qualità del detersivo usato.
- ▶ Servirsi unicamente di detersivi approvati per essere usati all'interno di lavatrici.
- ▶ Ove necessario, servirsi di detersivi specifici, ad esempio per indumenti sintetici e in lana.
- ▶ Cfr. i consigli per gli adesivi dei detersivi da banco.
- ▶ Non usare agenti detersivi secchi come ad esempio tricloroetilene e prodotti simili.

Scegliere il detersivo migliore

Programma	Tipo di detersivo				
	Quotidiano	Colore	Delicati	Speciale	Ammorbidente
Smart	L/P	L/P	-	-	o
Camicie	L/P	L/P	-	-	o
Cotone	L/P	L/P	-	-	o
Sintetici	-	L/P	-	-	o
Delicati	-	-	L/P	L/P	o
Refresh	-	-	-	-	-
Da remoto 	L/P	L/P	-	L	-
Baby Care	-	-	L/P	L/P	o
Allergy Care	L/P	L/P	-	-	o
Rapido 15' ²⁾	L	L	-	-	o
Lana	-	-	L/P	L/P	o
Centrifuga	-	-	-	-	-
Cotone 20 °C	L/P	L/P	-	-	o
Eco 40-60	L/P	L/P	-	-	o

L = detersivo gel-/liquido P = detersivo in polvere O = opzionale - = no
Qualora si usi detersivo liquido, consigliamo di non attivare l'opzione fine ritardata.

Consigliamo di usare:

- ▶ Polvere per il bucato: da 20°C a 90°C* (miglior utilizzo: 40-60°C)
- ▶ Detersivo per i colori: da 20°C a 60°C (miglior utilizzo: 30-60°C)
- ▶ Detersivo lana/delicati: da 20°C a 30°C (= miglior uso:)

* Scegliere una temperatura di lavaggio 90°C solo per particolari requisiti igienici.

* Se si sceglie la temperatura dell'acqua di 60°C o superiore, consigliamo di utilizzare meno detersivi, utilizzando un disinfettante speciale, adatto per il cotone o per i tessuti sintetici.

* E' meglio utilizzare un detersivo in polvere che faccia poca schiuma o non ne produca affatto.

6.6 Aggiunta di detersivo

1. Far fuoriuscire il cassetto del detersivo.
2. Versare le sostanze chimiche necessarie all'interno degli scomparti corrispondenti (Fig. 6-4)
3. Spingere nuovamente all'interno il cassetto.

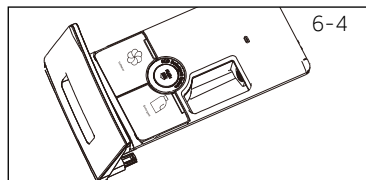

i Nota:

- ▶ Togliere i residui di detersivo prima del ciclo di lavaggio successivo dal cassetto del detersivo.
- ▶ Non usare in modo eccessivo detersivi o ammorbidenti.
- ▶ Attenersi alle istruzioni fornite sulla confezione del detersivo.
- ▶ Riempire sempre con detersivo prima dell'inizio del ciclo di lavaggio.
- ▶ Il detersivo liquido concentrato dovrebbe essere diluito prima di essere aggiunto.
- ▶ Non usare detersivi liquidi se viene selezionata la modalità "Delay".
- ▶ Scegliere con attenzione le impostazioni del programma a seconda dei simboli sulle etichette del bucato e conformemente alla tabella programma.

6.7 Accendere l'apparecchiatura

Premere il pulsante di accensione, per accendere l'elettrodomestico (Fig. 6-5). Il LED del pulsante "Start/Pausa" lampeggia.

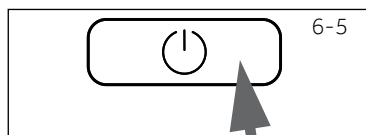

6.8 Selezionare un programma

Per ottenere risultati di lavaggio impeccabili, selezionare un programma che si adatti al livello di sporcizia, e al tipo di bucato.

Ruotare la manopola del programma (Fig. 6-6) per selezionare il programma giusto. Il LED del programma relativo si accende e vengono visualizzate le impostazioni predefinite.

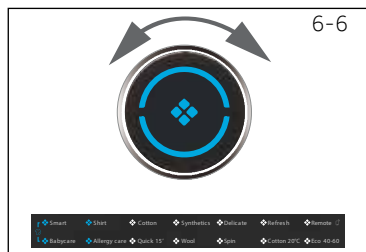

i Nota: Rimozione odori

Prima di iniziare a usare il dispositivo consigliamo di usare il programma "COTTON+90 °C+600rpm" senza carico e un po' di detersivo nello scomparto dell'agente di lavaggio (2) oppure un detersivo particolare per togliere i residui che potrebbero causare danni.

6.9 Aggiungere singole opzioni

Selezionare le opzioni e le impostazioni richieste (Fig. 6-7); rimandiamo al Pannello di controllo.



6-8



6.10 Avvio programma di lavaggio

Premere il pulsante "Start/Pausa" (Fig. 6-8) per iniziare. Il LED del pulsante "Start/Pausa" smette di lampeggiare e resta acceso fisso. L'apparecchiatura opera conformemente alle impostazioni attuali. Le modifiche sono possibili solo annullando il programma.

6.11 Interrompere/annullare il programma di lavaggio

Per interrompere un programma in funzione premere delicatamente il pulsante "Start/Pausa". Il LED sopra al pulsante lampeggia. Premerlo nuovamente per riprendere il funzionamento.

Per annullare un programma di lavaggio e tutte le sue impostazioni individuali:

1. Premere il pulsante "Start/Pausa" per interrompere il programma in funzione.
2. Premere il pulsante di accensione e spegnimento per circa 2 secondi per spegnere l'apparecchiatura.
3. Toccare il pulsante "Power" per accendere l'apparecchio, eseguire il programma Spin e selezionare "no Speed" (le spie di velocità sono spente) per spurgare l'acqua.
4. Dopo aver chiuso il programma per riavviare l'apparecchio, selezionare un nuovo programma e avviarlo.

6.12 Dopo il lavaggio



Nota: Blocco oblò

- Per ragioni di sicurezza l'oblò della lavatrice viene di norma parzialmente bloccato durante il ciclo di lavaggio. Sarà possibile aprire l'oblò solo alla fine del programma o dopo aver annullato correttamente il programma (cfr. descrizione più sopra).
- In caso di alto livello dell'acqua, alta temperatura dell'acqua e durante la centrifuga, non è possibile aprire l'oblò; verrà visualizzato **LoC I**.

1. Alla fine del ciclo del programma viene visualizzata la scritta **End**.
2. L'apparecchiatura si spegne automaticamente.
3. Togliere il bucato non appena possibile in modo delicato, evitando così che si increspi ulteriormente.
4. Spegnerne l'alimentazione di acqua.
5. Togliere il cavo di alimentazione.
6. Aprire l'oblò per evitare la formazione di umidità e cattivi odori. Lasciarlo aperto mentre l'apparecchiatura non è in funzione.



Nota: Modalità Standby / Modalità di risparmio energetico

L'apparecchiatura accesa passa in modalità standby se non viene attivata entro 2 minuti prima dell'avvio del programma oppure al termine del programma stesso. Il display si spegne. Ciò consente di risparmiare energia. Per interrompere la modalità standby premere il pulsante di accensione "Power".

6.13 Attivare o disattivare il segnale acustico

Il segnale acustico può essere deselezionato ove necessario:

1. Accendere l'apparecchiatura.
2. Selezionare il programma "Centrifuga".
3. Tenere premuti contemporaneamente per circa 3 secondi il pulsante "Anti-piega" e il pulsante "Velocità". Verrà visualizzato **bEEP on** e il cicalino verrà disattivato.

Per attivare il segnale acustico premere questi nuovamente questi due pulsanti. Verrà visualizzato **bEEP off**.

Nota: Variazioni

Dati i costanti aggiornamenti di hOn, le funzioni e l'interfaccia dei display dell'APP potrebbero differire rispetto alla seguente descrizione.

7.1 Norme di sicurezza generali

Questo dispositivo è abilitato per il WiFi. Con hOn APP potete usare lo smartphone per controllare il programma.

ATTENZIONE!

Si prega di attenersi alle precauzioni di sicurezza contenute in questo manuale utente; verificare che vengano rispettate anche quando l'apparecchiatura viene usata tramite l'APP hOn mentre ci si trova fuori casa. Sarà inoltre necessario attenersi alle istruzioni nell'APP hOn.

7.2 Requisiti

1. Un router wireless (protocollo 802.11b/g/n) che supporta solo la banda di frequenza 2.4 GHz. La lunghezza del router SSID è di 1-31 caratteri (compresi 1 e 31) e la password è di 8-64 caratteri. La lunghezza minima della password deve essere di 8 caratteri. I metodi di cifratura del router comprendono WPA-PSK e WPA2-PSK aperti.
2. L'App è disponibile per dispositivi con sistema operativo Android, Huawei o iOS, sia per tablet che per smartphone.
3. L'apparecchiatura deve essere installata in una posizione in cui possa ricevere un segnale Wi-Fi forte. Dopo aver associato correttamente l'apparecchiatura all'APP, se non è collegata correttamente al router wireless, sul display non viene visualizzata nessuna icona Wi-Fi.

7.3 Scaricare e installare l'APP hOn:

Scaricare l'app hOn sul dispositivo inquadrando il seguente codice QR:



oppure dal link: go.haier-europe.com/download-app

Tasso di frequenza (OFR)	2400 MHz - 2483,5 MHz
Potenza massima (ERP)	20dBm
Standard wireless	IEEE802.11b/g/n & BLE V4.2

Nota: Registrazione

Quando si utilizza l'app per la prima volta è quando l'account formale è stato cancellato/chiuso verrà richiesto di eseguire il processo di configurazione. Per un ulteriore utilizzo, è necessario inserire il nome utente e la password dopo aver effettuato il login.

7.4 Registrazione e associazione APP

1. Collegare lo smartphone alla rete Wi-Fi di casa a cui si vuole collegare il prodotto.
2. Aprire l'APP.
3. Creare il profilo utente (oppure effettuare il login se è già stato creato in precedenza).
4. Chiudere l'oblò.
5. Associare l'apparecchio attenendosi alle istruzioni sul display del dispositivo.

Nota: Rete WIFI

Impossibile l'apparecchio a una rete Wi-Fi pubblica. Si potrebbero verificare anomalie di funzionamento.

Nota: Usare la stessa WI-FI

Collegarsi con lo smartphone alla rete a cui si desidera collegare il prodotto.

7.5 Attivare il controllo remoto

1. Verificare che il router sia acceso e collegato a Internet.
2. Caricare il bucato, quindi chiudere l'oblò.
3. Selezionare il programma "Da remoto", l'oblò si blocca.
4. Avviare il ciclo utilizzando l'APP, il pannello di controllo verrà disabilitato.
5. Una volta completato il ciclo, l'oblò si sblocca e il telecomando si spegne.
6. Dopo 2 minuti l'apparecchiatura passa in modalità off.

Nota: Scadenza del telecomando

Una volta attivato il controllo remoto, se l'utente finale non avvia nessun ciclo dall'app entro 10 minuti, l'apparecchio andrà in Modalità Avvio Ritardato di Rete, e mantiene il telecomando controllo remoto fino a 24 ore, poi si spegne.

7.6 Disattivare il controllo remoto

1. Per uscire dal controllo remoto mentre un ciclo è in corso di esecuzione, premere il pulsante START/PAUSA sul pannello di controllo. Il ciclo andrà in pausa e il telecomando lampeggerà.
2. Se le condizioni lo permettono, l'oblò si sbloccherà.
3. Per riprendere il ciclo, chiudere l'oblò e premere il pulsante START/PAUSA. Il telecomando verrà riattivato e il telecomando sarà fisso.
4. Controllare l'apparecchiatura servendosi dell'APP.

7.7 Fine del ciclo con telecomando attivato

1. Al termine del ciclo, l'oblò si sblocca e il telecomando si disattiva.
2. Dopo 2 minuti l'apparecchio si spegnerà automaticamente.

7.8 Informazioni di configurazione cancellate

1. Selezionare il programma "Da remoto";
2. Viene visualizzato "hOn"/"hOFF".
3. Premere a lungo il pulsante "Delay" per 5 secondi, fino a quando non viene visualizzato "PRi r".
4. Le informazioni di configurazione vengono cancellate e la configurazione è resettata. Ruotare la manopola per selezionare un altro programma o spegnere per uscire.



Nota: Annullamento / reset delle credenziali di rete

Attenersi a questa procedura solo se si prevede di vendere la propria lavatrice.



Uso rispettoso dell'ambiente

- ▶ Per sfruttare al meglio l'energia, l'acqua, il detergente e il tempo consigliamo di attenersi alle indicazioni relativamente al carico massimo.
- ▶ Non sovraccaricare (lasciare lo spazio di una mano sopra al bucato).
- ▶ Per indumenti leggermente sporchi, selezionare il programma Quick 15 min.
- ▶ Applicare dosaggi esatti per ogni lavaggio.
- ▶ Scegliere la temperatura di lavaggio adeguata più bassa possibile - i detergenti moderni sono già efficaci a temperature inferiori ai 60°C.
- ▶ Alzare i valori predefiniti solo in caso di elevato livello di sporco.
- ▶ Selezionare la velocità di centrifuga massima qualora venga asciugata un'asciugatrice domestica.



Nota: Informazioni generali:

- ▶ Il programma eco 40-60 è in grado di pulire la biancheria di cotone normalmente sporca dichiarata lavabile a 40°C o 60°C, insieme nello stesso ciclo, e che questo programma viene utilizzato per valutare la conformità con la legislazione UE sull'ecodesign;
- ▶ I programmi più efficienti in termini di consumo energetico sono generalmente quelli che funzionano a temperature più basse e di più lunga durata;
- ▶ Il rumore e l'umidità residua sono influenzati dalla velocità di centrifuga: più alto è il rumore e più basso è il contenuto di umidità rimanente.

9.1 Pulizia del cassetto del detersivo

Verificare sempre che non vi siano residui di detersivo. Pulire il cassetto a intervalli regolari (Fig. 9-1):

1. Estrarre il cassetto fino a che non si ferma.
2. Premere il pulsante di rilascio, quindi rimuovere il cassetto.
3. Lavare il cassetto con acqua fino a che non sarà pulito, quindi reinserire il cassetto nell'apparecchiatura.

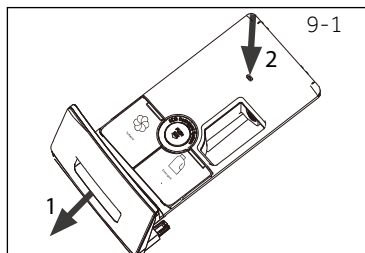

9.2 Pulizia dell'apparecchiatura

- Scollegare la macchina durante le operazioni di pulizia e manutenzione.
- Servirsi di un panno morbido con un detersivo liquido per pulire l'alloggiamento della macchina (Fig. 9-2) e le componenti in gomma.
- Non usare agenti chimici organici o solventi corrosivi.



9.3 Valvola di ingresso dell'acqua e filtro della valvola di ingresso

Per evitare blocchi dell'alimentazione dell'acqua causati da sostanze solide, come ad esempio il calcare, pulire il filtro della valvola di ingresso dell'acqua.

- Scollegare il cavo di alimentazione e chiudere l'alimentazione idrica.
- Svitare il tubo di ingresso dell'acqua sul rubinetto (Fig. 9-3).
- Lavare i filtri servendosi di acqua e spazzola (Fig. 9-4).
- Inserire il filtro, quindi installare il tubo di ingresso.

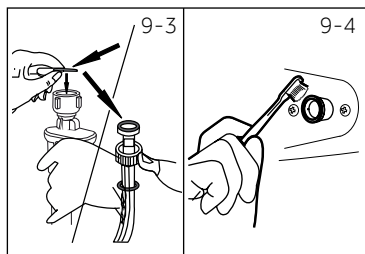

9.4 Pulizia del cestello

- Togliere le componenti lavate per sbaglio, in particolare quelle in metallo, come ad esempio spille, monete, ecc, dal cestello (Fig. 9-5) dato che causano macchie di ruggine e danni.
- Servirsi di un detersivo senza cloro per la rimozione delle macchie di ruggine. Osservare i segnali di avvertenza del produttore dell'agente detersivo.
- Non usare oggetti pesanti o lana di roccia per le operazioni di pulizia.

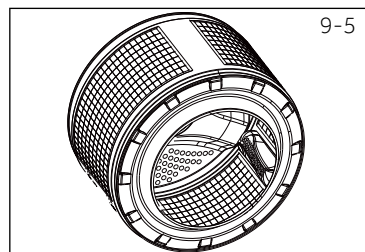

Nota: Igiene

Per una manutenzione regolare, consigliamo di eseguire il programma "COTTON+90 °C+600rpm" entro 100 per evitare la presenza di possibili residui corrosivi. Aggiungere una piccola quantità di detersivo nel comparto del detersivo (2), oppure utilizzare uno speciale detersivo per il macchinario.

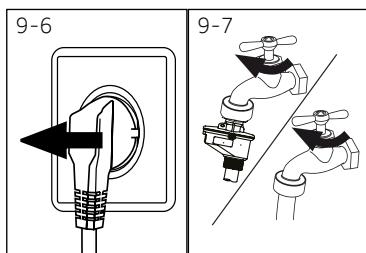

9.5 Lunghi periodi di inutilizzo

Se l'elettrodomestico viene lasciato inattivo per un periodo più lungo di tempo:

1. Staccare la spina elettrica (Fig. 9-6).
2. Spegnerne l'alimentazione idrica (Fig. 9-7).
3. Aprire l'oblò per evitare la formazione di umidità e cattivi odori. Lasciare aperti gli oblò quando l'apparecchiatura non è in funzione.

Prima dell'uso successivo controllare con attenzione il cavo di alimentazione, la linea di ingresso dell'acqua e il tubo di scarico. Verificare che tutto sia installato correttamente e che non vi siano perdite.

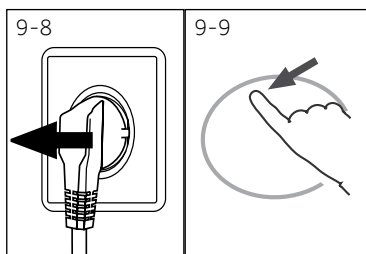

9.6 Filtro della pompa

Pulire il filtro una volta al mese e controllare il filtro della pompa per verificare se il dispositivo:

- ▶ Non scarica l'acqua.
- ▶ Non centrifuga.
- ▶ Fa rumori anomali in fase di funzionamento.

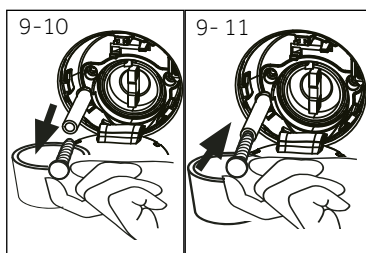

1. Spegnerne e scollegare la macchina (Fig. 9-8).
2. Spingere e aprire il rubinetto di servizio (Fig. 9-9).
3. Disporre di un contenitore piano per raccogliervi l'acqua (Fig. 9-10). Il quantitativo di acqua potrebbe essere importante!
4. Estrarre il tubo di scarico e tenere l'estremità sopra al contenitore (Fig. 9-10).
5. Estrarre il tappo-guarnizione dal tubo di scarico (Fig. 9-10).
6. Dopo il drenaggio completo, chiudere il tubo di drenaggio (Fig. 9-11) e spingerlo di nuovo nella macchina.

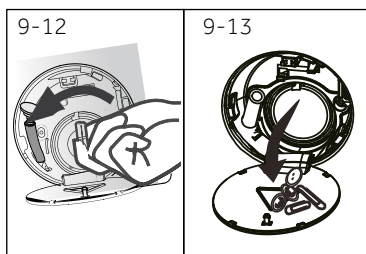

7. Svitare e togliere in senso anti-orario il filtro della pompa (Fig. 9-12).
8. Eliminare contaminanti e sporcizia (Fig. 9-13).



ATTENZIONE!

Attenzione! Rischio di scottatura! L'acqua all'interno del filtro della pompa può essere molto calda! Prima di qualsiasi azione, verificare che l'acqua si sia raffreddata.

9. Pulire accuratamente il filtro della pompa, ad es. usando acqua corrente (Fig. 9- 14).
10. Fissarlo nuovamente in modo completo (Fig. 9-15).
11. Chiudere l'aletta di servizio.

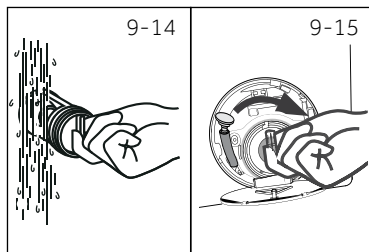
**CAUTELA!**

- ▶ La guarnizione del filtro della pompa deve essere pulita e non danneggiata. Quora il coperchio non sia completamente chiuso, l'acqua potrebbe fuoriuscire.
- ▶ Il filtro deve essere in posizione, oppure potrebbe portare a perdite.

Molti dei problemi più ricorrenti possono essere risolti senza competenze specifiche. In caso di problemi controllare tutte le possibilità indicate e attenersi alle seguenti istruzioni prima di contattare il servizio post vendita. Cfr. ASSISTENZA CLIENTI.



ATTENZIONE!

- ▶ Prima di eseguire qualunque intervento di manutenzione, spegnere l'apparecchio ed estrarre la spina dalla presa.
- ▶ Gli interventi di manutenzione sulla strumentazione elettrica vanno eseguiti unicamente da elettricisti esperti, dato che l'esecuzione di riparazioni in modo non adeguato può causare gravi danni alla strumentazione.
- ▶ Un cavo di alimentazione danneggiato va sostituito unicamente dal produttore, dal suo agente di servizio o da persone qualificate al fine di evitare pericoli.
- ▶ Per la sicurezza dell'utente finale, la riparazione eseguita autonomamente o la riparazione non professionale non è raccomandata. Contattare un servizio Post vendita.

10.1 Codici informazioni

I seguenti codici vengono visualizzati unicamente per informazioni relative al ciclo di lavaggio. Non è richiesto nessun intervento.

Codice	Messaggio
<i>1:25</i>	Il tempo del ciclo di lavaggio restante sarà di 1 ora e 25 minuti.
<i>6:30</i>	Il tempo del ciclo di lavaggio restante, compreso il ritardo del tempo di fine ritardata sarà di 6 ore e 30 minuti
<i>End</i>	Il ciclo di lavaggio è concluso. L'apparecchiatura si spegne automaticamente.
<i>L o c l -</i>	L'oblò viene chiuso dato l'elevato livello dell'acqua, la temperatura dell'acqua elevata o il ciclo di centrifuga.
<i>bEEP oFF</i>	Il cicalino è disattivato.
<i>bEEP on</i>	Il cicalino è attivato.
<i>CLDI -</i>	I tasti funzione sono bloccati, il cambio di programma non è valido.

10.2 Guida alla risoluzione dei problemi con codice display

Problema	Causa	Soluzione
<i>CLrFLEr</i>	<ul style="list-style-type: none"> • Errore di scarico, l'acqua non è completamente scaricata dopo 6 minuti. 	<ul style="list-style-type: none"> • Pulire il filtro della pompa. • Controllare l'installazione del tubo di scarico.
<i>E2</i>	<ul style="list-style-type: none"> • Errore blocco 	<ul style="list-style-type: none"> • Chiudere correttamente l'oblò.
<i>E4</i>	<ul style="list-style-type: none"> • Livello dell'acqua non raggiunto dopo 12 minuti. • Il tubo di scarico si sta svuotando da solo mediante sifone. 	<ul style="list-style-type: none"> • Verificare che il rubinetto sia completamente aperto e che la pressione dell'acqua sia normale. • Controllare l'installazione del tubo di scarico.
<i>EB</i>	<ul style="list-style-type: none"> • Errore livello di protezione acqua. 	<ul style="list-style-type: none"> • Contattare il servizio Post vendita.
<i>E5</i>	<ul style="list-style-type: none"> • Errore nello scarico, l'acqua non è stata completamente scaricata nel tempo impostato (Prog. Refresh) 	
<i>F3</i>	<ul style="list-style-type: none"> • Errore sensore della temperatura 	<ul style="list-style-type: none"> • Contattare il servizio Post vendita.
<i>F4</i>	<ul style="list-style-type: none"> • Errore di riscaldamento 	<ul style="list-style-type: none"> • Contattare il servizio Post vendita.
<i>F7</i>	<ul style="list-style-type: none"> • Errore motore 	<ul style="list-style-type: none"> • Contattare il servizio Post vendita.

Problema	Causa	Soluzione
FR	<ul style="list-style-type: none"> • Errore sensore livello acqua 	<ul style="list-style-type: none"> • Contattare il servizio Post vendita.
FH	<ul style="list-style-type: none"> • Il modulo iot non è stato configurato 	<ul style="list-style-type: none"> • Contattare il servizio Post vendita.
FE0 o FE1 o FE2	<ul style="list-style-type: none"> • Errore di comunicazione anomalo 	<ul style="list-style-type: none"> • Contattare il servizio Post vendita.
Unb	<ul style="list-style-type: none"> • Errore carico non equilibrato 	<ul style="list-style-type: none"> • Controllare ed equilibrare il carico del bucato all'interno del cestello. Ridurre il carico.
Fb	<ul style="list-style-type: none"> • Perdita dalla macchina 	<ul style="list-style-type: none"> • Aprire la pompa di drenaggio per lo scarico. Spegnerla la macchina. • Contattare il servizio Post vendita.

10.3 Guida alla risoluzione dei problemi senza codice display

Problema	Causa	Soluzione
La lavatrice non funziona.	<ul style="list-style-type: none"> • Il programma non è ancora partito. • L'oblò non è stato chiuso correttamente. • La macchina non è stata accesa. • Guasto di alimentazione. • Il blocco bambini è attivato. 	<ul style="list-style-type: none"> • Controllare il programma, quindi avviarlo. • Chiudere correttamente l'oblò. • Accendere la macchina. • Controllare l'alimentazione. • Disattivare il blocco bambini.
La lavatrice non viene riempita di acqua.	<ul style="list-style-type: none"> • Assenza di acqua. • Il tubo di ingresso è piegato. • Il filtro del tubo di ingresso è bloccato. • La pressione dell'acqua è inferiore a 0.03 MPa. • L'oblò non è stato chiuso correttamente. • Guasto dell'alimentazione dell'acqua. 	<ul style="list-style-type: none"> • Controllare il rubinetto dell'acqua. • Controllare il tubo di ingresso. • Sbloccare il filtro del tubo di ingresso. • Controllare la pressione dell'acqua. • Chiudere correttamente l'oblò. • Controllare che l'alimentazione dell'acqua funzioni correttamente.
La macchina scarica mentre è in fase di riempimento.	<ul style="list-style-type: none"> • L'altezza del tubo di scarico è inferiore agli 80 cm. • L'estremità del tubo di scarico arriva nell'acqua. 	<ul style="list-style-type: none"> • Assicurarsi che il tubo di scarico sia installato correttamente. • Verificare che il tubo di scarico non sia immerso in acqua.
Guasto del sistema di scarico.	<ul style="list-style-type: none"> • Il tubo di scarico è bloccato. • Il filtro della pompa è bloccato. • L'estremità del tubo di scarico è superiore di 100 cm rispetto al livello del pavimento. 	<ul style="list-style-type: none"> • Sbloccare il tubo di scarico. • Pulire il filtro della pompa. • Assicurarsi che il tubo di scarico sia installato correttamente.
Forti vibrazioni mentre la centrifuga è in corso.	<ul style="list-style-type: none"> • Non sono stati rimossi i bulloni di trasporto. • L'apparecchiatura non ha una posizione solida. • Il carico della macchina non è corretto. 	<ul style="list-style-type: none"> • Rimuovere tutti i bulloni di trasporto. • Verificare che l'apparecchiatura sia saldamente appoggiata in piano e che sia a bolla. • Controllare il peso e il bilanciamento del carico.
Il funzionamento si interrompe prima del completamento del ciclo di lavaggio.	<ul style="list-style-type: none"> • Guasto acqua o guasto elettrico. 	<ul style="list-style-type: none"> • Controllare l'alimentazione di corrente e l'alimentazione idrica.
Il funzionamento si interrompe per alcuni momenti.	<ul style="list-style-type: none"> • L'apparecchiatura visualizza il codice di errore. • Problema dovuto allo schema di carico. • Il programma esegue un ciclo di ammollo. 	<ul style="list-style-type: none"> • Prendere in considerazione i codici di errore. • Ridurre o regolare il carico. • Annullare il programma e riavviare.

Problema	Causa	Soluzione
C'è troppa schiuma nel cestello e/o nel cassetto del detersivo.	<ul style="list-style-type: none"> • Il detersivo non è adeguato. • Uso di un quantitativo eccessivo di detersivo. 	<ul style="list-style-type: none"> • Controllare le istruzioni del detersivo.
Regolazione automatica del tempo di lavaggio.	<ul style="list-style-type: none"> • Verrà regolata la durata del programma di lavaggio. 	<ul style="list-style-type: none"> • Questo è normale e non influisce sulle funzionalità dell'apparecchiatura.
La centrifuga non va a buon fine.	<ul style="list-style-type: none"> • Sbilanciamento del carico. 	<ul style="list-style-type: none"> • Controllare il carico della macchina e del bucato ed eseguire un programma di centrifuga di nuovo.
Risultati di lavaggio non soddisfacenti.	<ul style="list-style-type: none"> • Il livello di sporcizia non è conforme al programma selezionato. • La quantità di detersivo non era sufficiente. • Il carico massimo è stato superato. • Il bucato non è stato distribuito in modo uniforme all'interno del cestello. 	<ul style="list-style-type: none"> • Selezionare un altro programma. • Scegliere il detersivo a seconda del livello di sporcizia, e in linea con le specifiche tecniche del produttore. • Ridurre il carico. • Ammorbidire il bucato.
Sul bucato ci sono residui di detersivo in polvere.	<ul style="list-style-type: none"> • Le particelle insolubili di detersivo possono ri-presentarsi come puntini bianchi sul bucato. 	<ul style="list-style-type: none"> • Eseguire un ulteriore Risciacquo +. • Provare a spazzolare via i punti bianchi dal bucato. • Scegliere un altro detersivo.
Il bucato presenta delle chiazze di colore grigio.	<ul style="list-style-type: none"> • Queste chiazze sono causate da grassi quali ad esempio olio, panna o pomate. 	<ul style="list-style-type: none"> • Pre-trattare il bucato con un detersivo speciale.

Nota: Formazione di schiuma

Se durante il ciclo di centrifuga si forma troppa schiuma, il motore si ferma e la pompa di scarico viene attivata per 90 secondi. Se l'eliminazione della schiuma non va a buon fine per 3 volte consecutive, il programma si conclude senza centrifuga.

Qualora compaiano nuovamente i messaggi di errore dopo aver intrapreso le misure necessarie, spegnere l'apparecchiatura, scollegare l'alimentazione e contattare l'assistenza clienti.

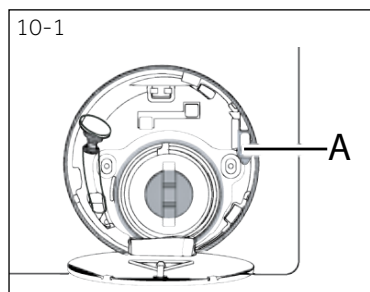

10.4 In caso di guasto a livello di alimentazione

Qualora un blackout interrompa un programma di lavaggio in funzione, l'apertura dell'oblò viene bloccata automaticamente.

Per poter togliere il bucato, il livello dell'acqua non si deve vedere dall'oblò. Pericolo di ustioni!

Il livello dell'acqua deve essere abbassato, conformemente a quanto descritto nella sezione "Filtro della pompa". Attendere, quindi tirare le leva (A) sotto all'aletta di servizio (Fig. 10-1) fino a che l'oblò non si sblocca con un clic delicato. Quindi, fissare nuovamente tutte le componenti.

Nota: Sblocco dell'oblò

Quando la lavatrice è in uno stato di sicurezza (sotto il livello dell'acqua, sotto l'oblò, a una certa distanza, temperatura cestello inferiore a 55 °C, il cestello interno non sta girando), si può sbloccare l'oblò della macchina.

11.1 Preparazione

- ▶ Estrarre il dispositivo dall'imballaggio.
- ▶ Togliere tutti i materiali dell'imballaggio, la base in polistirene, e tenere il tutto fuori dalla portata dei bambini. In fase di apertura della confezione, sul sacchetto e sull'oblò si potrebbero vedere delle goccioline di acqua. Si tratta di un fenomeno normale dovuto ai collaudi eseguiti in fabbrica.



Nota: Smaltimento dell'imballaggio

Conservare tutti i materiali dell'imballaggio fuori dalla portata dei bambini e smaltirli in modo rispettoso dell'ambiente.

11.2 OPZIONALE: Installare i cuscinetti di riduzione del rumore

1. Quando si apre la confezione termoretraibile, si troveranno alcuni cuscinetti per la riduzione del rumore, che vengono utilizzati per ridurre il rumore (Fig. 11-1).
2. Appoggiare la lavatrice su un lato, con l'oblò rivolto verso l'alto e il lato inferiore verso l'operatore (Fig. 11-2).
3. Estrarre le protezioni antirumore e rimuovere la pellicola protettiva biadesiva; incollare intorno alla base inferiore; i cuscinetti di riduzione del rumore sotto la lavatrice come mostrato in 11-3 (due pad più lunghi in posizione 1 e 3, due pad più corti in posizione 2 e 4). Da ultimo mettere la macchina nuovamente in verticale.

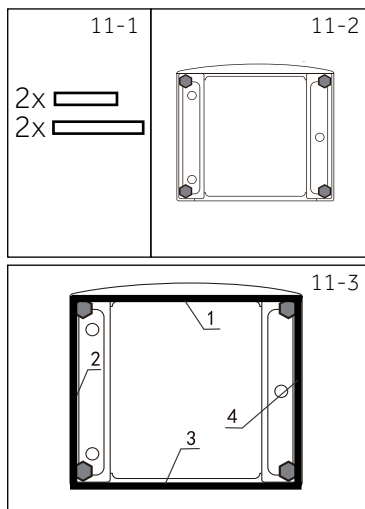

Nota: Cuscinetto di riduzione del rumore

Il cuscinetto di riduzione del rumore è opzionale, potrebbe aiutare a ridurre il rumore, si prega di assemblarlo o meno secondo la propria necessità.

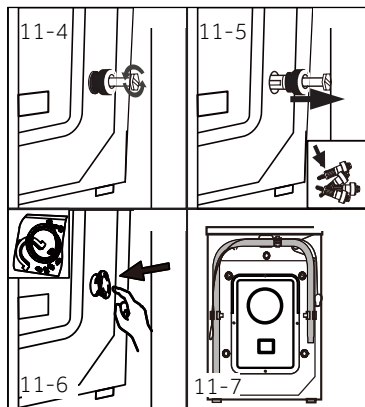

11.3 Eliminare i bulloni di trasporto

I bulloni di trasporto sono stati progettati per fissare le componenti e proteggerle dalle vibrazioni all'interno dell'apparecchiatura in fase di trasporto al fine di evitare danni interni.

1. Rimuovere tutti e 4 i bulloni dal lato posteriore ed estrarre i distanziali in plastica (Fig. 11-4 / Fig. 11-5).
2. Riempire i fori rimasti con tappi di chiusura (Fig. 11-6 / Fig. 11-7).



Nota: Conservare in un luogo sicuro

Tenere i bulloni di trasporto in una posizione sicura per poterli riutilizzare in seguito. Quando l'apparecchiatura deve essere spostata, come prima cosa procedere alla re-installazione dei bulloni.

11.4 Spostamento dell'apparecchiatura

Se l'apparecchiatura deve essere spostata in un luogo lontano, riposizionare i bulloni di trasporto tolti prima dell'installazione al fine di evitare danni: Il gruppo va re-installato nell'ordine inverso.

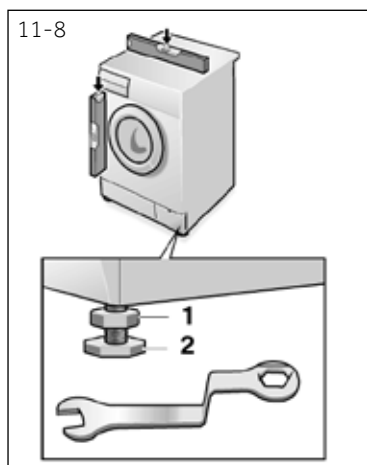

11.5 Allineamento dell'apparecchio

Regolare tutti i piedini (Fig. 11-8) per ottenere una posizione a livello completa. In questo modo le vibrazioni e il conseguente rumore in fase di utilizzo, verranno ridotti al minimo. Verrà inoltre ridotta l'usura dei materiali. Consigliamo di usare una bolla per eseguire le regolazioni. Il pavimento dovrebbe essere quanto più stabile e in piano.

1. Allentare il dado di blocco (1) servendosi di una chiave inglese.
2. Regolare l'altezza ruotando i piedini (2).
3. Serrare il dado di blocco (1) contro l'alloggiamento.

11.6 Collegamento dello scarico dell'acqua

Fissare il tubo di scarico dell'acqua in modo corretto alle tubazioni. Il tubo deve raggiungere un'altezza compresa fra 80 e 100 cm dal pavimento! Ove possibile, tenere sempre il tubo di scarico fissato al clip, sulla parte posteriore dell'apparecchiatura.



ATTENZIONE!

- ▶ Servirsi unicamente del set di tubi fornito in dotazione per eseguire il collegamento.
- ▶ Non riutilizzare mai set di tubi vecchi!
- ▶ Collegare unicamente ad alimentazioni di acqua fredda.
- ▶ Prima del collegamento, verificare che l'acqua sia pulita e trasparente.

Sarà possibile eseguire i seguenti collegamenti:

11.6.1 Tubo di scarico verso il lavandino

- ▶ Sospendere il tubo di scarico col supporto a U sull'estremità di un lavandino di dimensioni adeguate (Fig. 11-9).
- ▶ Proteggere quanto basta il supporto a U per impedirne lo scivolamento.

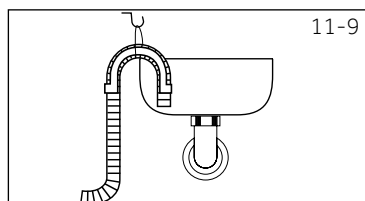

11.6.2 Collegamento del tubo di scarico all'acqua di scarico

- ▶ Il diametro interno del tubo di scarico deve come minimo essere 40 mm.
- ▶ Mettere il tubo di scarico per circa 80-100 mm all'interno del tubo dell'acqua di scarico.
- ▶ Attaccare il supporto a U e fissarlo correttamente (Fig. 11-10).

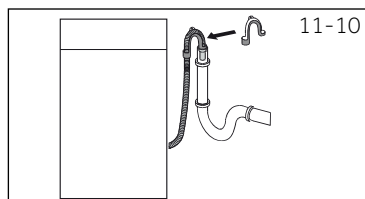

11.6.3 Connessione tubo di scarico e lavandino

- ▶ La giunzione deve avvenire sopra al sifone.
- ▶ Viene di norma usato un collegamento a tappo, chiuso da un cuscinetto (A). Togliere per evitare eventuali malfunzionamenti (Fig. 11.-11).
- ▶ Fissare il tubo di scarico con una fascetta.

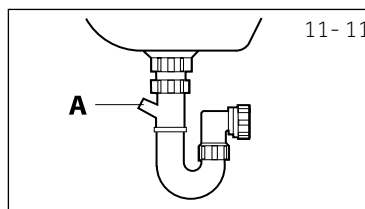

CAUTELA!

- ▶ Il tubo di scarico non va immerso in acqua e va saldamente fissato per non causare perdite. Qualora il tubo di scarico venga posizionato a terra, oppure se il tubo si trova a un'altezza inferiore agli 80 cm, la lavatrice continuerà a scaricare in fase di riempimento (autosifonaggio).
- ▶ Il tubo di scarico non va allungato. Ove necessario, contattare il servizio post-vendita.

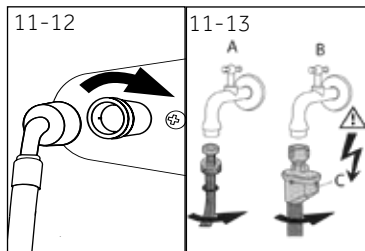

11.7 Collegamento all'acqua fresca

Verificare che vengano inserite le guarnizioni.

1. Collegare il tubo di ingresso dell'acqua con l'estremità ad angolo all'apparecchio (Fig. 11.-12). Serrare il giunto a vite con una mano.
2. L'altra estremità si collega a un rubinetto dell'acqua con una filettatura da 3/4" (Fig. 11.-13).

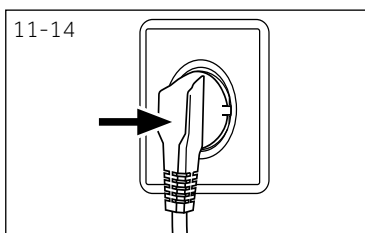

11.8 Collegamento elettrico

Prima di ogni collegamento, verificare che:

- ▶ la sorgente di alimentazione, la presa e il fusibile siano adeguati alla targhetta informativa.
- ▶ la presa di alimentazione sia dotata di messa a terra e non vengano usate ciabatte o prolunghe.
- ▶ il cavo di alimentazione e la presa siano conformi a quanto indicato.
- ▶ **Solo per il Regno Unito:** La spina del Regno Unito soddisfa lo standard BS1363A.

Inserire la spina nella presa (Fig. 11-14).



ATTENZIONE!

- ▶ Verificare sempre che tutti i collegamenti (alimentazione, tubo di scarico e tubo dell'acqua) siano saldamente fissati e senza perdite!
- ▶ Fare attenzione ed evitare che queste componenti vengano schiacciate, piegate o attorcigliate.
- ▶ Se il cavo di alimentazione è danneggiato, deve essere sostituito dall'agente di servizio (cfr. scheda garanzia) al fine di evitare situazioni di pericolo. .

12.1 Dati tecnici aggiuntivi

	HW80	HW90	HW100
Tensione in V	220-240 V~/50Hz		
Corrente in A	10		
Potenza max in W	2000		
Pressione dell'acqua in MPa	0.03≤P ≤1		
Peso netto in kg	65		

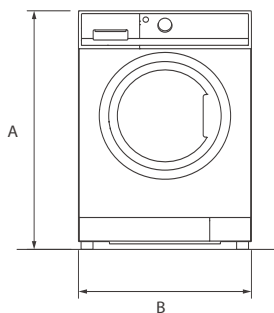

VISTA FRONTALE

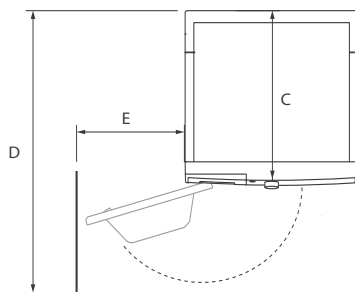

PARETE VISTA DALL'ALTO

Dimensioni prodotto	HW80	HW90	HW100
A: Altezza media prodotto in mm		850	
B: Larghezza complessiva prodotto in mm		595	
C: Profondità complessiva del prodotto (Alla scheda di controllo principale) in mm		497	
D: Profondità complessiva del prodotto in mm		577	
E: Profondità dell'apertura dell'oblò in mm		1085	
F: Spazio libero minimo oblò alla parete adiacente in mm		300	

**Nota: Dimensioni**

L'altezza esatta della lavatrice dipende da quanto sono allungati i piedi dalla base della macchina. Lo spazio in cui si installa la lavatrice deve essere almeno 40 mm più largo e 20 mm più profondo delle sue dimensioni.

12.3 Standard e Direttive



Questo prodotto soddisfa i requisiti di tutte le direttive CE applicabili con i corrispondenti standard armonizzati, il che gli conferisce la marcatura CE.

Consigliamo di fare riferimento alla nostra Assistenza Clienti Haier; consigliamo inoltre di servirsi di componenti originali.

In caso di problemi col dispositivo, controllare come prima cosa la sezione GUIDA ALLA RISOLUZIONE DEI PROBLEMI.

Qualora non fosse possibile trovare una soluzione, contattare

- ▶ il proprio rivenditore locale
- ▶ l'area Assistenza & Supporto su www.haier.com dove è possibile trovare numeri di telefono e Domande Frequenti e da dove è possibile attivare la richiesta di intervento.

Per contattare il nostro Servizio, verificare di disporre dei seguenti dati.

Le informazioni si trovano sulla targhetta.

Modello _____ Numero di serie _____

Consigliamo inoltre di controllare la Scheda Garanzia fornita in dotazione col prodotto qualora si debba fare ricorso alla garanzia.

Per richieste commerciali generiche indichiamo qui di seguito i nostri indirizzi in Europa:

Indirizzi Haier europei			
Paese*	Indirizzo postale	Paese*	Indirizzo postale
Italia	Haier Europe Trading SRL Via De Cristoforis, 12 21100 Varese ITALIA	Francia	Haier Francia SAS 53 Boulevard Ornano – Pleyad 3 93200 Saint Denis FRANCIA
Spagna Portogallo	Haier Iberia SL Pg. Garcia Faria, 49-51 08019 Barcellona SPAGNA	Belgio-FR Belgio-NL Paesi Bassi Lussemburgo	Haier Benelux SA Anderlecht Route de Lennik 451 BELGIO
Germania Austria	Haier Germania GmbH Konrad-Zuse-Platz 6 81829 München GERMANIA	Polonia Repubblica Ceca Ungheria Grecia Romania Russia	Haier Polonia Sp. zo.o. Al. Jerozolimskie 181B 02-222 Varsavia POLONIA
Regno Unito	Haier Appliances Regno Unito Co.Ltd. One Crown Square Church Street East Woking, Surrey, GU21 6HR Regno Unito		

*Per ulteriori informazioni rimandiamo a www.haier.com

HW80-BD14979U1-HW90-BD14979U1-HW100-BD14979U1_IT

Haier