

MANUALE DELL'UTENTE

SOUNDBAR

WIRELESS

Vi preghiamo di leggere il manuale con attenzione prima di usare l'apparecchio e conservarlo per uso futuro.

MODELLI

SQC4R (SQC4R, SPQ1C-W), SPQ4-S (SPQ4-S, S67S3-S)

Informazioni di sicurezza



CAUTELA
RISCHIO DI SCOSSA ELETTRICA
NON APRIRE



ATTENZIONE: PER RIDURRE IL RISCHIO DI SCOSSA ELETTRICA NON RIMUOVERE IL COPERCHIO (O QUELLO POSTERIORE). ALL'INTERNO NON SONO PRESENTI PARTI CHE POSSANO ESSERE VERIFICATE DALL'UTILIZZATORE. CHIAMARE IL CENTRO DI ASSISTENZA PER IL SERVIZIO DI PERSONALE QUALIFICATO.

Questa spia illuminata con simbolo di freccia entro un triangolo equilatero è prevista per allertare l'utente della presenza di tensione pericolosa non isolata entro la cassa del prodotto che può essere di entità sufficiente per costituire un rischio di scossa elettrica per le persone.



Il punto esclamativo entro un triangolo equilatero è inteso per allertare l'utilizzatore della presenza di istruzioni di azionamento e di manutenzione (con servizio) importanti nella letteratura che è allegata al prodotto.



ALLERTA: Per evitare il pericolo di incendio o di scossa elettrica, non esporre questo prodotto alla pioggia o all'umidità.

ATTENZIONE: Questa apparecchiatura non deve essere esposta a gocce o spruzzi d'acqua; evitare di porre contenitori di liquidi, come ad esempio i vasi sopra all'unità.

ALLERTA: Non installare questa apparecchiatura in uno spazio delimitato come una libreria o mobile similare.

ATTENZIONE: Non usare prodotti ad alta tensione nei pressi di questo prodotto. (es. scacciamosche elettrico) Questo prodotto potrebbe non funzionare correttamente a causa di scosse elettriche.

ATTENZIONE: Nessuna sorgente di fiamma libera, come candele accese, dovrebbe essere appoggiata sull'apparato.

PRECAUZIONE: Non bloccare eventuali aperture di ventilazione. Installare secondo le istruzioni del fabbricante.

Le fessure e aperture della cassa sono previste per la ventilazione e per assicurare un utilizzo affidabile del prodotto e per proteggerlo dal surriscaldamento. Le aperture non devono mai essere chiuse disponendo il prodotto su un letto, divano, coperta o altra superficie similare. Il prodotto non deve essere disposto in installazione chiusa come una libreria o scaffale salvo che sia fornita una corretta ventilazione o siano state soddisfatte le istruzioni del fabbricante.

AVVISO: Per informazioni in materia di marcature di sicurezza, identificazione del prodotto e valori di alimentazione inclusi, consultare l'etichetta principale posta sulla parte inferiore o su un'altra area del dispositivo.

ATTENZIONE: Assicurarsi che i bambini non inseriscano le mani o qualunque altro oggetto all'interno del *condotto dell'altoparlante.

* condotto dell'altoparlante: apertura presente sulla cassa (diffusore) che garantisce la piena riproduzione dei suoni bassi

AVVERTENZE relative al cavo di alimentazione

La spina di alimentazione permette di scollegare il dispositivo. In situazioni di emergenza la spina di alimentazione deve essere facilmente accessibile.

Verificare i requisiti elettrici nella pagina del manuale d'uso contenente le specifiche tecniche.

Non sovraccaricare le prese di corrente a muro. Sovraccaricare le prese di corrente a muro così come utilizzare prese e prolunghe danneggiate o non fissate, cavi di alimentazione logori o materiali isolanti danneggiati o spaccati è pericoloso. Ognuna di queste condizioni potrebbe causare episodi di folgorazione o incendi. Verificare periodicamente il cavo del dispositivo e scollegarlo qualora ci siano segni visibili di danneggiamento o logoramento, interrompere l'utilizzo del dispositivo e far sostituire il cavo con un pezzo di ricambio idoneo da un centro di manutenzione autorizzato. Proteggere il cavo di alimentazione da sollecitazioni fisiche e meccaniche, evitare ad esempio che venga attorcigliato, piegato, schiacciato, chiuso tra le porte o calpestato. Prestare particolare attenzione alle spine, alle prese di corrente a muro e al punto di uscita del cavo dal dispositivo.

ATTENZIONE: Usare esclusivamente adattatori a corrente alternata con il presente dispositivo. Non usare un'alimentazione elettrica di un altro dispositivo o di un altro fabbricante. L'utilizzo di un qualsiasi altro cavo di alimentazione o di una modalità di alimentazione diversa potrà causare danni al dispositivo e sarà revocata la garanzia del prodotto.

Per modelli che usano una batteria

Il presente dispositivo è dotato di batteria portatile o di un accumulatore.

ATTENZIONE: Rischio di incendio o esplosione in caso di sostituzione delle batterie con batterie di tipo errato.

Per modelli che usano una batteria integrata

Non riporre o trasportare a pressioni inferiori a 11,6 kPa e ad altitudini superiori a 15.000 m.

- sostituzione della batteria con una di tipo errato che può vanificare una protezione (ad esempio, nel caso di alcuni tipi di batterie al litio);
- smaltimento della batteria nel fuoco o in un forno caldo, o schiacciamento meccanico o taglio della batteria, che può provocare un'esplosione;
- lasciare la batteria in un ambiente circostante a temperatura estremamente elevata che può provocare un'esplosione o la perdita di liquido o gas infiammabili; e
- una batteria soggetta a una pressione dell'aria estremamente bassa che può provocare un'esplosione o una perdita di liquido o gas infiammabili.

Simboli

~	Indica la corrente alternata (CA).
≡	Indica la corrente continua (CC).
⊞	Indica apparecchi di classe II.
⏻	Indica lo stato di stand-by.
I	Indica "ON" (acceso).
⚡	Indica un voltaggio pericoloso.

Informazioni avviso software Open Source

Per ottenere il codice sorgente sotto GPL, LGPL, MPL e altre licenze open source che prevedono l'obbligo di divulgare il codice sorgente, contenuto in questo prodotto, e per accedere a tutti i termini di licenza citati, alle note sul copyright e ad altri documenti pertinenti, visitare <https://opensource.lge.com>.

LG Electronics fornirà anche il codice open source su CD-ROM su richiesta tramite e-mail all'indirizzo opensource@lge.com addebitando il costo delle spese di distribuzione (ad esempio il costo di supporti, spedizione e gestione).

Questa offerta è valida per chiunque riceva queste informazioni per un periodo di tre anni dalla nostra ultima spedizione di questo prodotto.

Indice

1 Come iniziare

- 2 Informazioni di sicurezza
- 6 Caratteristiche originali
- 6 Introduzione
 - 6 – Simboli usati in questo manuale
- 7 Telecomando
- 8 Pannello anteriore
- 8 Pannello posteriore
- 9 Stato del LED
- 11 Installazione della sound bar
- 12 Montaggio dell'unità principale su una parete
- 14 Installazione degli altoparlanti posteriori

2 Collegamento

- 15 Connessione dell'Adattatore CA
- 15 Collegamento subwoofer wireless
 - 17 – Collegamento del kit altoparlanti posteriori
- 18 – Effetto surround
- 21 Connessioni al TV
 - 21 – Uso del cavo OTTICO
- 21 Collegamento apparecchiatura opzionale
 - 21 – Collegamento ingresso ottico OPT. IN
 - 22 – Connessione INGRESSO PORTATILE
 - 22 – Collegamento USB
 - 22 – Dispositivi USB compatibili
 - 23 – Requisiti del dispositivo USB
 - 23 – File riproducibili

3 Utilizzo

- 25 Operazioni principali
 - 25 – Uso di USB
- 25 Altre operazioni
 - 25 – DRC (Controllo dinamico degli intervalli)
 - 25 – Spegnerne temporaneamente il suono
 - 25 – Utilizzare il telecomando del TV
- 26 – Regolazione automatica della luminosità del display.
- 26 – Riduzione automatica dell'energia
- 26 – AUTO POWER Attivata/Disattivata
- 27 – Cambiamento automatico della funzione
- 28 Uso della tecnologia BLUETOOTH®
 - 28 – Ascolto di musica memorizzata nei dispositivi BLUETOOTH
 - 29 – Blocco della connessione BLUETOOTH (Blocco BT)
- 30 Regolazione del suono
 - 30 – Impostazione dell'effetto sonoro
 - 30 – Regolare le impostazioni del livello woofer
 - 30 – Regolare le impostazioni dei livelli degli altoparlanti posteriori.

4 Ricerca guasti

- 31 Ricerca guasti
 - 31 – Generale
 - 32 – NOTE relative all'uso del wireless

5 Appendice

- 33 Marchi commerciali e licenze
- 34 Specifiche
- 36 Manutenzione
 - 36 – Maneggiare l'unità

1

2

3

4

5

Caratteristiche originali

Riduzione automatica dell'energia

Questa unità supporta lo spegnimento automatico per risparmiare il consumo di energia elettrica.

Portable In

Ascolta la musica dal tuo dispositivo portatile (lettore MP3, Notebook, smartphone, ecc.).

BLUETOOTH®

Consente di ascoltare la musica memorizzata sul dispositivo **Bluetooth**.

Riproduzione USB

Ascolta la musica archiviata nel tuo dispositivo USB.

Suono surround

È possibile ascoltare il suono surround utilizzando il kit altoparlanti posteriori wireless. (SPQ4-S)

Introduzione

Simboli usati in questo manuale

Nota

Indica note speciali e caratteristiche di utilizzo.

Precauzione

Indica le cautele per evitare possibili danni per utilizzo non corretto.

Telecomando

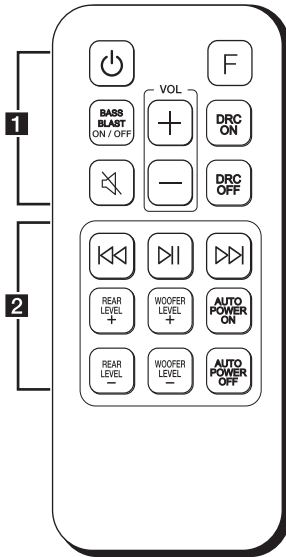

Sostituzione della batteria

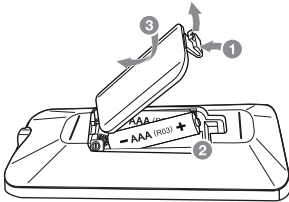

Rimuovere il coperchio della batteria posto sul retro del telecomando e inserire la batteria prestando attenzione ai segni **+** e **-**.

Rischio di incendio o di esplosione se la batteria viene sostituita con un'altra di tipo sbagliato.

.....1.....

⏻ (Alimentazione) : Passa l'unità ad ACCESO o SPENTO.

F (Funzione) : Seleziona la funzione e la sorgente di ingresso.

BASS BLAST ON / OFF : Premere il pulsante per attivare o disattivare BASS BLAST. (Pagina 30)

🔇 (Muto) : disattiva l'audio.

DRC ON/OFF :

- Attiva o disattiva la funzione DRC. (Pagina 25)
- Controlla questa unità utilizzando il telecomando del televisore. (Pagina 25)

VOL (Volume) + / - : Regola il volume degli altoparlanti.

.....2.....

⏮ / ⏭ (Salta/Cerca) :

- Salta veloce indietro o Avanti.
- Cerca una sezione all'interno di un file.

⏸ (Play/Pausa) :

- Avvia la riproduzione.
- Sospende la riproduzione.

REAR LEVEL + / - :

- Regola il livello del suono degli altoparlanti posteriori.
- Attiva o disattiva la funzione surround. (Pagina 18)

WOOFER LEVEL + / - : Regola il volume del diffusore acustico.

AUTO POWER ON/OFF :

- Attiva la funzione AUTO POWER. (Pagina 26)
- Attiva o disattiva la funzione di blocco della connessione **Bluetooth**. (Pagina 29)

Pannello anteriore

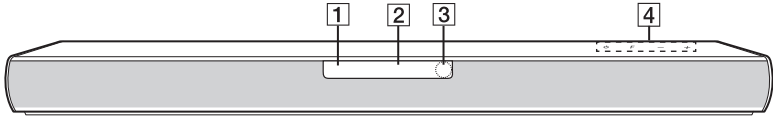





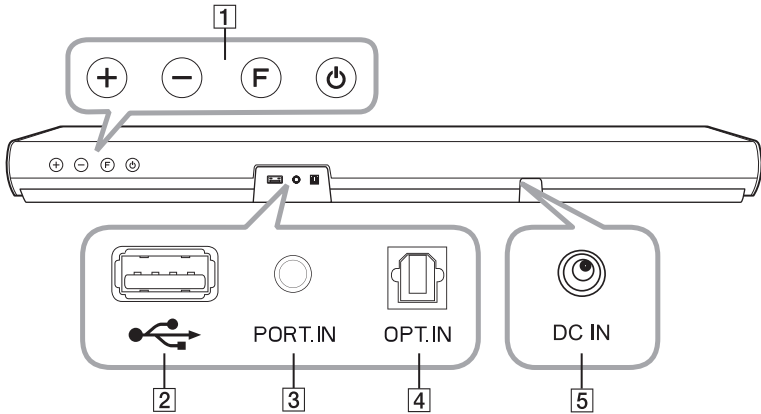

- 1 LED (Rosso) di standby
- 2 LED (Bianco) di funzionamento
- 3 Sensore remoto
- 4 I pulsanti sono posti sul retro.

Pannello posteriore





- 1 **+ / -** (Volume) : Regola il livello del volume.
F (Funzione) : Seleziona la funzione.
⏻ (Standby)
- 2 **USB** (USB) : Connettere ad un dispositivo.
- 3 **PORT.IN** (Portatile) : Connettere ad un dispositivo portatile.
- 4 **OPT. IN** (Ottico) : Connettere ad un dispositivo ottico.
- 5 **DC IN** : Connettere all'adattatore CA.

Stato del LED

LED	Stato	Descrizione
OPTICAL BLUETOOTH PORTABLE USB 	LED OPTICAL acceso.	Funzione OPTICAL selezionata.
OPTICAL BLUETOOTH PORTABLE USB 	Il LED USB si accende.	La funzione USB è stata selezionata.
OPTICAL BLUETOOTH PORTABLE USB 	Il LED USB lampeggia.	La riproduzione tramite USB è stata messa in pausa.
OPTICAL BLUETOOTH PORTABLE USB 	LED Bluetooth acceso.	Accoppiamento con dispositivo Bluetooth effettuato.
OPTICAL BLUETOOTH PORTABLE USB 	Il LED Bluetooth lampeggia.	Connessione Bluetooth in corso.
OPTICAL BLUETOOTH PORTABLE USB 	La luce LED PORTABLE si accende.	Funzione PORTABLE selezionata.

! Nota

- Premendo un pulsante qualsiasi, il LED (Rosso) di standby posto sull'unità principale lampeggia.
- Premendo il pulsante  (Muto), il LED (Rosso) di standby lampeggia lentamente.
- Quando l'unità raggiunge il volume minimo, il LED dello standby (Rosso) si accende per 2 secondi e lampeggia lentamente.
- Se l'unità raggiunge il volume massimo consentito, il LED (Rosso) di standby si accende per 2 secondi.
- Premendo il pulsante del volume (/) di continuo, il LED dello standby (rosso) lampeggia rapidamente.

Funzioni utili per l'utilizzo dell'unità.

Funzione	Descrizione	Azione	Risultato
Accensione/ spegnimento tramite telecomando TV (Pagina 25)	Permette di controllare il volume di questa unità utilizzando il telecomando del TV anche se si tratta del prodotto di un'azienda terza. Inizialmente questa funzione è impostata su "on".	ON	Tenere premuto DRC ON sul telecomando per circa 2 secondi. Il LED (Rosso) di stand-by lampeggia una volta.
		OFF	Tenere premuto DRC OFF sul telecomando per circa 2 secondi. Il LED (Rosso) di stand-by lampeggia una volta.
Accensione/ spegnimento blocco BT (Pagina 29)	Permette di collegare un dispositivo Bluetooth solamente tramite funzioni Bluetooth . Inizialmente questa funzione è impostata su "off".	ON	Tenere premuto AUTO POWER ON sul telecomando per circa 2 secondi nella funzione Bluetooth . Il LED (Rosso) di stand-by lampeggia una volta.
		OFF	Tenere premuto AUTO POWER OFF sul telecomando per circa 2 secondi nella funzione Bluetooth . Il LED (Rosso) di stand-by lampeggia una volta.
On/Off della funzione Auto Power (Pagina 26)	Permette all'unità di accendersi e spegnersi automaticamente a seconda dei segnali di input : Ottico o Bluetooth . Inizialmente questa funzione è impostata su "on".	ON	Premere AUTO POWER ON sul telecomando. Il LED (Rosso) di stand-by lampeggia una volta.
		OFF	Premere AUTO POWER OFF sul telecomando. Il LED (Rosso) di stand-by lampeggia una volta.

Installazione della sound bar

Puoi ascoltare i suoni collegando l'unità all'altro dispositivo : TV, lettore Blu-ray, lettore DVD, ecc.

Disponi l'unità di fronte alla TV e collegala al dispositivo desiderato.
(Fare riferimento a pp 15 - 22)

Puoi posizionare il subwoofer wireless dove vuoi nella tua stanza. Tuttavia, è meglio posizionare il subwoofer vicino all'unità principale. Ruotarlo leggermente verso il centro della stanza per ridurre il riverbero sulle pareti.

Per ottenere il migliore effetto surround posizionare gli altoparlanti come mostrato di seguito.

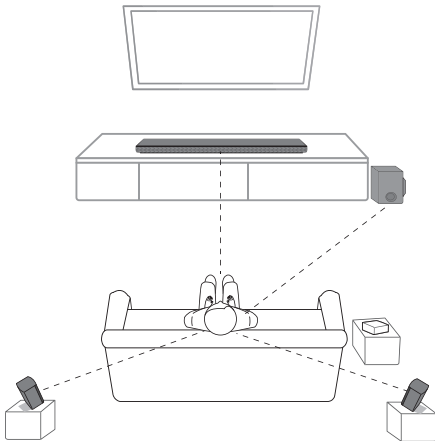

Nota

- L'illustrazione qui sopra potrebbe differire dalle unità reali.
- Per un comodo utilizzo dei tasti, si raccomanda di lasciare una certa distanza fra la sound bar e la vostra TV al momento dell'installazione della sound bar.

! Precauzione

- Per le migliori prestazioni della connessione wireless come **Bluetooth** o subwoofer wireless, non installare l'unità su mobili in metallo, poiché la connessione wireless comunica attraverso un modulo posto sul fondo dell'unità.
- Fare attenzione a non fare graffi sulla superficie dell'unità/Sub-Woofer durante l'installazione o in movimento.

Montaggio dell'unità principale su una parete

È possibile montare a muro l'unità principale.



! Attenzione

Dal momento che è difficile effettuare una connessione dopo l'installazione di questa unità, è opportuno collegare i cavi prima dell'installazione.

Materiali di preparazione

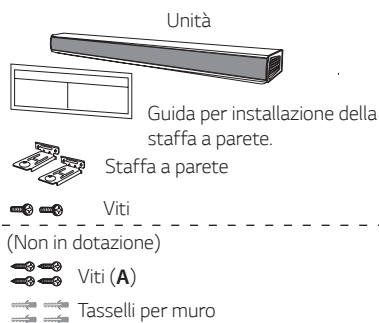

1. Far corrispondere il BORDO INFERIORE di guida di installazione della staffa a parete della TV al fondo della TV e fissarlo in posizione.

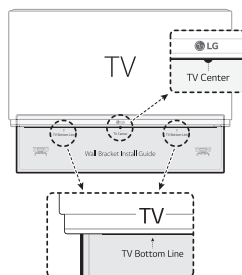

2. Quando si monta su una parete (di calcestruzzo), utilizzare i perni per muro. Si devono eseguire alcuni fori. Viene fornito un foglio guida per forare (Guida di installazione della staffa a parete). Usare il foglio per controllare il punto di foratura.

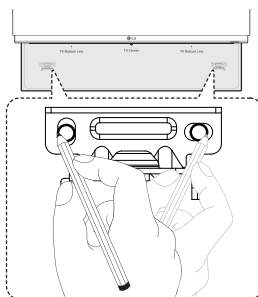

3. Rimuovi la guida di installazione della staffa a parete.

4. Fissa le staffe con le viti (A), come mostrato nella figura qui sotto.

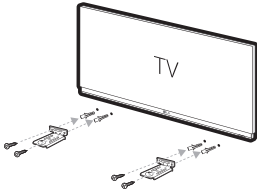

! Nota

Le viti (A) e i Tasselli per Muro non sono forniti per il montaggio dell'unità. Raccomandiamo il tipo di tasselli Hilti (HUD-1 6 x 30) per il montaggio.

5. Posiziona l'unità sulle staffe per abbinare i fori delle viti sul fondo dell'unità.

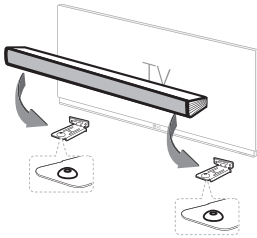

6. Fissa l'unità con le viti.

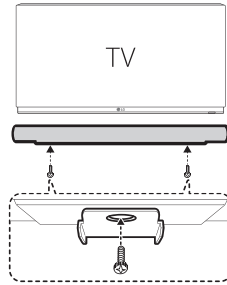

! Nota

Per staccare l'unità, procedi in ordine inverso.

! Attenzione

- Non installare questa unità in posizione rovesciata. Questo può danneggiare le parti di questa unità o provocare lesioni personali.
- Non agganciare nulla sull'unità installata ed evitare di urtarla.
- Fissare bene l'unità alla parete per evitare di farla cadere. La caduta dell'unità potrebbe causare lesioni fisiche alle persone o danneggiare il prodotto.
- Quando l'unità è installata a parete, accertarsi che i bambini non tirino nessun cavo di collegamento, in quanto ciò potrebbe causarne il distacco.

Installazione degli altoparlanti posteriori

A. Tipo con supporto

È possibile regolare l'angolazione dell'altoparlante.

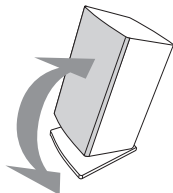

- Distacco del supporto

Staccare il supporto dall'altoparlante come illustrato sotto.

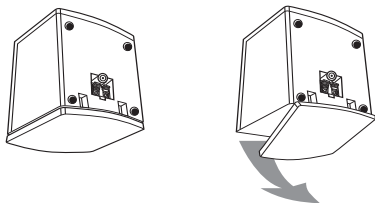

B. Tipo a parete (Montaggio degli altoparlanti su una parete)

1. Staccare il supporto dall'altoparlante.

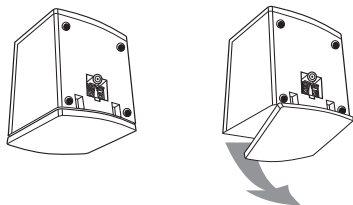

2. Fissare il supporto all'altoparlante come illustrato sotto.

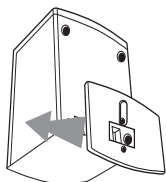

3. È possibile regolare l'angolazione dell'altoparlante.

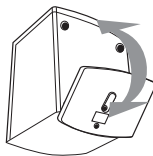

4. Fissare il supporto all'altoparlante ruotando la vite.

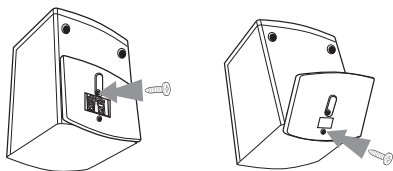

5. Fissare 1 vite alla parete per l'altoparlante, quindi agganciare l'altoparlante alla vite.

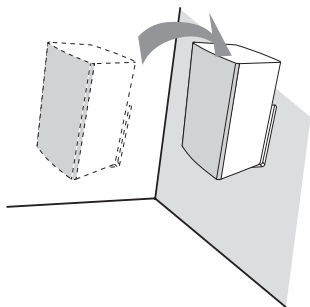
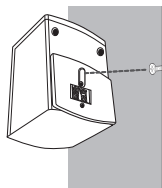

Connessione dell'Adattatore CA

Collegare l'altoparlante all'alimentazione elettrica utilizzando l'adattatore CA in dotazione.

1. Collegare il cavo di alimentazione CA in dotazione all'adattatore CA.
2. Collegare il cavo dell'adattatore CA all'ingresso dell'adattatore DC IN.
3. Inserire il cavo di alimentazione CA in una presa CA.

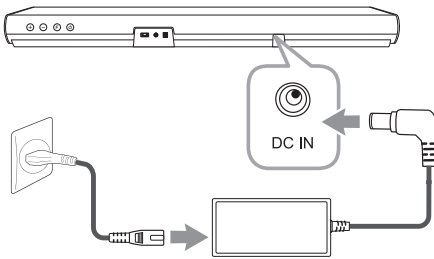

Precauzione

Usare l'adattatore CA soltanto con questo dispositivo. Non usare una alimentazione di corrente di un altro dispositivo o produttore. Usare un altro cavo di corrente potrebbe danneggiare il dispositivo e rendere nulla la garanzia.

Collegamento subwoofer wireless

L'indicatore a LED del subwoofer wireless

Colore LED	Utilizzo
Verde (lampeggiante)	La connessione è in corso.
Verde	La connessione è completata.
Rosso	Il subwoofer wireless è in modalità standby o la connessione non è riuscita.
Off (nessuna visualizzazione)	Il cavo di alimentazione del subwoofer wireless è staccato.

Impostazione iniziale del subwoofer wireless

1. Collegare il cavo di alimentazione della soundbar e il subwoofer wireless alla presa.
2. Accendi la sound bar. La sound bar e il subwoofer wireless saranno **automaticamente** connessi.

Accoppiamento wireless in manuale

Se la connessione non è stata effettuata correttamente, verificare se il LED rosso è acceso lampeggia sul diffusore acustico wireless, che non emette alcun suono. Per risolvere il problema, seguire i passaggi indicati.

1. Premere il pulsante **Pairing** sul retro del subwoofer senza fili.

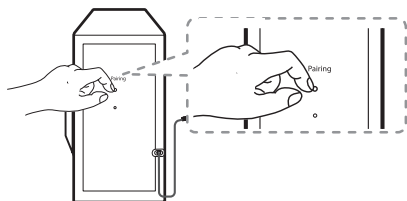

- Il LED verde sul retro del subwoofer senza fili lampeggia rapidamente.

(Se il LED verde non lampeggia, tenere premuto il tasto **Pairing**.)

2. Accendere l'unità principale.
3. Pairing verrà completato.
 - Accensione del LED verde posto sul retro del subwoofer wireless.

! Nota

- Sono necessari alcuni secondi (o un periodo maggiore) per instaurare la comunicazione tra l'unità e il subwoofer.
- Più vicina è l'unità principale al subwoofer, migliore sarà la qualità del suono. È consigliato installare l'unità principale e il subwoofer il più vicino possibile e evitare i casi descritti sotto.
 - C'è un ostacolo tra l'unità e il subwoofer wireless.
 - C'è un dispositivo che utilizza la stessa frequenza della connessione wireless, ad esempio un'attrezzatura medica, un forno a microonde o un dispositivo LAN wireless.
 - Tenere la soundbar e il subwoofer a più di un metro dal dispositivo (per esempio: un router wireless, il forno a microonde, ecc...)

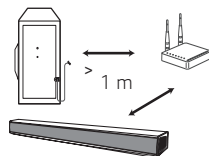

Collegamento del kit altoparlanti posteriori

Collegare gli altoparlanti posteriori

1. Collegare il filo a strisce nere al terminale contrassegnato con il simbolo - (meno) e l'altra estremità al terminale contrassegnato con il simbolo + (più).

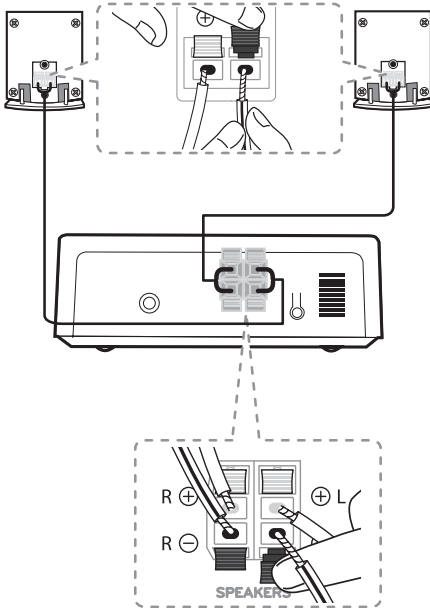

2. Collegare il ricevitore wireless e gli altoparlanti posteriori (sinistro, destro) utilizzando i cavi degli altoparlanti.

Colore	Posizione
Blu	Posteriore sinistro
Grigio	Posteriore destro

⚠ Attenzione

- Utilizzare soltanto gli altoparlanti forniti con questa unità. L'utilizzo di altri altoparlanti potrebbe causare malfunzionamenti.
- Assicurarsi di aver collegato il cavo degli altoparlanti al terminale giusto presente sui componenti: + con + e - con -. L'eventuale inversione dei cavi causa la produzione di suoni distorti e la perdita di potenza dei bassi.

Indicatore LED del ricevitore wireless

Colore LED	Utilizzo
Verde (lampeggiante)	La connessione è in corso.
Verde	La connessione è completata.
Rosso	Il ricevitore senza fili è in modalità standby o la connessione non è avvenuta.
Off (nessuna visualizzazione)	Il cavo di alimentazione del ricevitore wireless è disconnesso.

Predisporre il ricevitore wireless per la prima volta

Collegare il ricevitore wireless all'alimentazione elettrica utilizzando l'adattatore CA in dotazione.

1. Collegare il cavo di alimentazione CA in dotazione all'adattatore CA.
2. Collegare il cavo dell'adattatore CA al terminale DC IN (ingresso per l'adattatore CA) sul lato posteriore del ricevitore wireless.
3. Collegare il cavo di alimentazione CA a una presa elettrica CA.

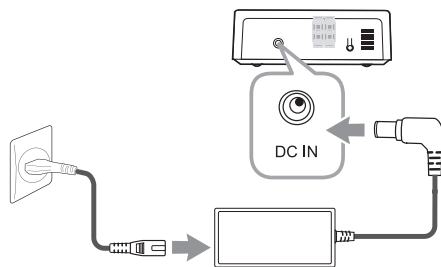

4. Accendere l'unità principale: La soundbar e il ricevitore wireless si collegano automaticamente.
 - Il LED verde sul ricevitore wireless si accende.



Attenzione

Usare esclusivamente adattatori a corrente alternata con il presente dispositivo. Non usare un'alimentazione elettrica di un altro dispositivo o di un altro fabbricante. L'utilizzo di un qualsiasi altro cavo di alimentazione o di una modalità di alimentazione diversa potrà causare danni al dispositivo e sarà revocata la garanzia del prodotto.

Accoppiamento manuale del ricevitore wireless

Se l'accoppiamento non è completato, il LED sul ricevitore wireless è rosso e gli altoparlanti posteriori non emettono suoni. Per risolvere il problema seguire i passi che seguono.

1. Premere **PAIRING** sul retro del ricevitore senza fili.

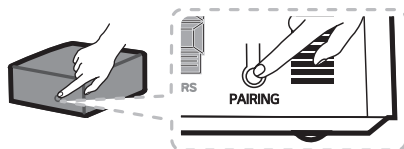

- Il LED verde sul ricevitore wireless lampeggia rapidamente.
2. Accendere l'unità principale
 - L'accoppiamento è completato. Il LED verde sul ricevitore wireless si accende.

Effetto surround

Si può godere di un magnifico suono surround per la riproduzione di qualsiasi fonte sonora con gli altoparlanti posteriori.



Attivando la funzione surround il suono è riprodotto da tutti gli altoparlanti.

Se si disattiva la funzione surround gli altoparlanti riproducono il suono come canale audio di ingresso originale.



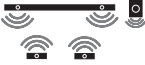

Per attivare la funzione surround, premere e tenere premuto **REAR LEVEL +** sul telecomando per circa 2 secondi.

Per disattivare la funzione surround, premere e tenere premuto **REAR LEVEL -** sul telecomando per circa 2 secondi.

Funzione surround ON

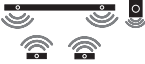
Effetto sonoro	Ingresso	Uscita	
		Nessun altoparlante posteriore	Altoparlanti posteriori collegati
BASS BLAST ON (BASS BLAST)	2.0 Ch		
	5.1 Ch		
	7.1 Ch o superiore		
	7.1.4 Ch		
BASS BLAST OFF (STANDARD)	2.0 Ch		
	5.1 Ch		
	7.1 Ch o superiore		
	7.1.4 Ch		

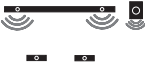
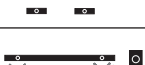
Funzione surround OFF

Effetto sonoro	Ingresso	Uscita	
		Nessun altoparlante posteriore	Altoparlanti posteriori collegati
BASS BLAST ON (BASS BLAST)	2.0 Ch		
	5.1 Ch		
	7.1 Ch o superiore		
	7.1.4 Ch		
BASS BLAST OFF (STANDARD)	2.0 Ch		
	5.1 Ch		
	7.1 Ch o superiore		
	7.1.4 Ch		

! Nota

- La presenza nelle vicinanze di un dispositivo che emette onde elettromagnetiche forti potrebbe causare delle interferenze. Tenere l'unità principale e il ricevitore wireless lontani da tali dispositivi.
- Il ricevitore wireless entra automaticamente nella modalità standby pochi minuti dopo che la soundbar viene spenta.
Quando il ricevitore wireless si trova in modalità standby, il LED si illumina di rosso.
- Quando si accende la soundbar, il ricevitore wireless si accende, il LED diventa verde e gli altoparlanti posteriori iniziano a emettere il suono nel giro di pochi secondi.
- La comunicazione tra l'unità principale e il ricevitore wireless inizia dopo soltanto pochi secondi (o poco di più).
- Utilizzare l'altoparlante posteriore ad almeno 30 cm di distanza da TV e monitor per PC.
- Durante le operazioni di connessione o disconnessione del ricevitore wireless con l'unità principale, la riproduzione dell'audio potrebbe essere interrotta.
- Mettere il più vicino possibile la soundbar e il ricevitore wireless e tenerli a una distanza di 1 m da altri apparecchi (ad es. router wireless, forno a microonde, ecc.) per evitare interferenze.

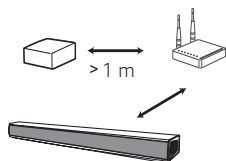

Connessioni al TV

Uso del cavo OTTICO

1. Collegare il connettore OPT. IN sul retro dell'unità al jack OPTICAL OUT della TV utilizzando un cavo OTTICO.

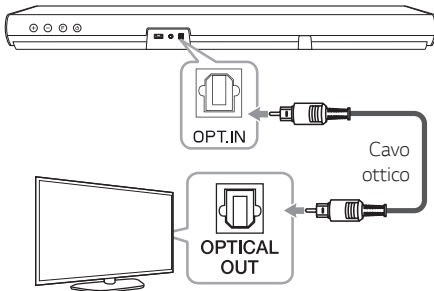

2. Selezionare la sorgente di ingresso ottica premendo ripetutamente **F**.

OPTICAL LED si accende. Dopodiché la funzione ottica viene selezionata.

! Nota

- Prima di connettere il cavo ottico, assicurarsi di rimuovere il coperchio di protezione della spina se il vostro cavo ne è dotato.
- Potete godervi l'audio della TV tramite gli altoparlanti di questa unità. Ma nel caso di certi modelli di TV, dovrete selezionare lo stato degli altoparlanti della TV sul menu. (Per dettagli, vedere il vostro manuale utente della TV).
- Imposta l'uscita audio della TV per ascoltare l'audio tramite questa unità:
Menù impostazione TV → [Audio] → [Uscita Audio TV] → [Altoparlante esterno (Optical)]
- I dettagli del menù di impostazione della TV variano a seconda delle aziende produttrici o del modello di televisore.

Collegamento apparecchiatura opzionale

Collegamento ingresso ottico OPT. IN

Collegare il connettore jack di output ottico dei dispositivi esterni al jack OPT. IN.

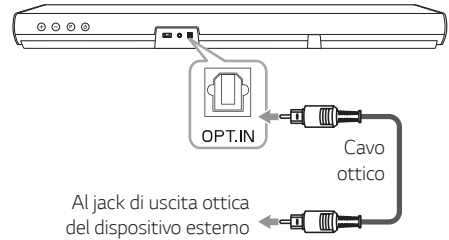

1. Collegare il connettore OPT. IN sul retro dell'unità al jack OPTICAL OUT del dispositivo esterno.
2. Selezionare la sorgente di ingresso ottica premendo ripetutamente **F**.
OPTICAL LED si accende. Dopodiché la funzione ottica viene selezionata.
3. Ascoltate il suono.

! Nota

Prima di connettere il cavo ottico, assicurarsi di rimuovere il coperchio di protezione della spina se il vostro cavo ne è dotato.

Connessione INGRESSO PORTABILE

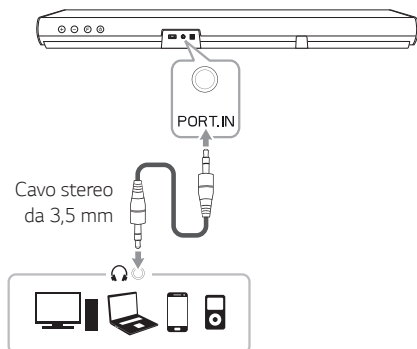

Ascolto di musica dal riproduttore portatile

L'unità può essere utilizzata per riprodurre musica da numerosi tipi di lettori portatili o dispositivi esterni.

1. Collegare il lettore portatile al connettore PORT. IN dell'unità utilizzando un cavo stereo da 3,5 mm.
2. Selezionare la fonte di ingresso a PORTABLE premendo **F** ripetutamente. PORTABLE LED si accende. Dopodiché la funzione PORTABLE viene selezionata.
3. Accendere il lettore portatile o dispositivo esterno e avviare la sua lettura.

Collegamento USB

Collega il dispositivo di memoria USB alla porta USB sul retro dell'unità.

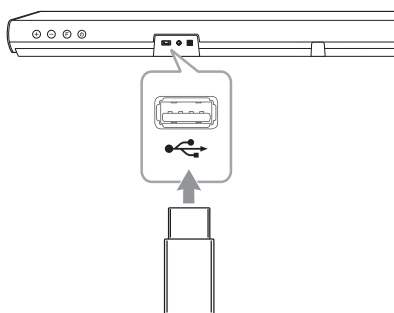

Per maggiori informazioni sulla riproduzione di file su un dispositivo USB, fai riferimento alla pagina 25.

Staccare il dispositivo USB dell'unità.

1. Selezionare una differente funzione/modalità.
2. Estrarre il dispositivo USB dall'unità.

Dispositivi USB compatibili

- Lettore MP3 : Lettore MP3 filo flash (rapido).
- Drive flash per USB : Dispositivi che supportano USB 1.1.
- La funzione USB di questa unità non supporta alcuni dispositivi USB.

Requisiti del dispositivo USB

- Non sono supportati i dispositivi che richiedono l'installazione di programma addizionale collegato ad un computer.
- Non estrarre il dispositivo USB mentre è in funzione.
- Per un dispositivo USB di elevata capacità, possono essere necessari molti minuti per la ricerca.
- Per evitare la perdita di dati, fare il backup dei dati.
- Questa unità non è supportata quando il numero totale di file è di 999 o superiore.
- La porta USB dell'unità non può essere collegata al PC. L'unità non può essere usata come dispositivo di memoria.
- Il sistema del file exFAT non è supportato su questa unità. (I sistemi FAT16/FAT32 sono disponibili.)
- In relazione ad alcuni dispositivi, esso può non essere disponibile per riconoscere quanto segue sull'unità.
 - HDD esterno
 - Lettori di schede
 - Dispositivi bloccati
 - Dispositivi USB di tipo hardware
 - Nodo USB
 - Uso del cavo di prolunga USB
 - iPhone/iPod/iPad
 - Dispositivo Android

File riproducibili

Frequenza di campionamento

MP3 : tra 32 e 48 kHz

WMA : tra 32 e 48 kHz

Bitrate

MP3 : tra 80 e 320 kbps

WMA : tra 56 e 128 kbps

- Numero file massimo: inferiore a 999
- Numero massimo di directory: inferiore a 99
- Un file protetto da DRM (Gestione di diritti digitali) non può essere riprodotto sull'unità.
- I file di video nel dispositivo a memoria USB non possono essere riprodotti.
- A seconda delle prestazioni del dispositivo USB, la riproduzione potrebbe non funzionare bene.

! Nota

- Le cartelle e i file su USB sono riconosciuti come di seguito.

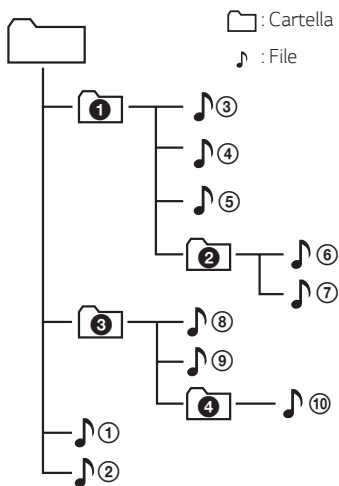

- Il file verrà riprodotto dal file **1** al file **10** uno per uno.
- I file verranno riprodotti in ordine di registrazione, questo può essere diverso a seconda delle circostanze della registrazione.
- Non è possibile visualizzare una cartella o un file su questa unità.

Operazioni principali

Uso di USB

1. Collegare il dispositivo USB alla porta USB.
2. Impostare la sorgente di ingresso su USB premendo ripetutamente il pulsante **F**. Puoi vedere il LED USB accendersi. Poi la funzione USB viene selezionata.

Verso	Fare questo
Riproduzione	Premere ▶ sul telecomando.
Pausa	Durante la riproduzione, Premi ▶ sul telecomando.
Salto a file successivo/precedente.	Durante la riproduzione, premi ▶▶ sul telecomando per passare al file successivo. Con la riproduzione inferiore a 2 secondi, premi ◀◀ sul telecomando per passare al file precedente. Con la riproduzione dopo 3 secondi, premi ◀◀ sul telecomando per andare all'inizio del file.
Ricerca di sezione all'interno di un file	Tenere premuto ◀◀ / ▶▶ sul telecomando durante la riproduzione e rilasciarlo nel punto da cui si desidera iniziare l'ascolto.
Riprendere la riproduzione	Questa unità memorizza un brano corrente che viene riprodotto prima di cambiare la funzione o spegnere l'unità.

! Nota

- Il punto in cui riprendere potrebbe essere cancellato quando stacchi il cavo dell'alimentazione o rimuovi il dispositivo USB dall'unità.
- Se la funzione USB non funziona, verificare che la funzione USB sia selezionata.
- Se la riproduzione tramite USB viene messa in pausa, il LED USB posto sull'unità principale lampeggia.

Altre operazioni

DRC (Controllo dinamico degli intervalli)

Rende pulito il suono quando si abbassa il volume e impedisce che ci siano dei bruschi aumenti di volume (solo Dolby Digital.) Questa funzione si accende o si spegne quando viene premuto il tasto **DRC ON/OFF**.

Spegnere temporaneamente il suono

Premere **⏸** (Muto) per spegnere l'audio dell'unità. Per cancellarlo, premere di nuovo **⏸** (Muto) sul telecomando o cambiare il livello del volume.

Utilizzare il telecomando del TV

È possibile controllare alcune funzioni di questa unità con il telecomando del TV anche per prodotti di altre aziende.

Le funzioni controllabili sono volume su/giù e mute.

Tenere premuto **DRC ON** sul telecomando per circa 2 secondi. Il LED di standby lampeggia una volta. Quindi questa funzione è abilitata.

Per disattivare questa funzione tenere premuto **DRC OFF** per circa 2 secondi. Il LED di standby lampeggia una volta. Poi questa funzione verrà disabilitata.

! Nota

- Marche TV supportate

LG	Panasonic	Philips	Samsung
Sharp	Sony	Toshiba	Vizio

- Assicurarsi che l'uscita audio del TV sia impostato su [altoparlante esterno].
- A seconda del telecomando, questa funzione potrebbe non funzionare bene.
- Questa funzione non è attiva sul telecomando maggio della TV LG.

Regolazione automatica della luminosità del display.

I LED di funzione si oscureranno automaticamente se non viene digitato nulla per 15 secondi.

Premendo qualunque pulsante, i LED di funzione si illuminano.

Riduzione automatica dell'energia

Questa unità verrà spenta per risparmiare il consumo di energia nel caso in cui l'unità principale non sia collegata al dispositivo esterno e non sia usata per 15 minuti.

Questa unità si spegne dopo sei ore se l'unità principale viene collegata a un altro dispositivo utilizzando l'ingresso analogico. (Esempio: Portable, ecc..)

Come scollegare il collegamento di rete wireless o il dispositivo wireless

Impostare la funzione ALIMENTAZIONE AUTOMATICA ACCESA/SPENTA per disattivare e spegnere l'unità.

AUTO POWER Attivata/ Disattivata

L'unità si accende automaticamente attraverso la ricezione dei segnali in ingresso Optical o **Bluetooth**.

Quando accendi la tua TV o un dispositivo esterno collegato a questa unità, questa unità riconosce il segnale di ingresso e seleziona la funzione adatta. Puoi ascoltare l'audio dal tuo dispositivo.

Se si tenta di connettere un dispositivo **Bluetooth** l'unità si accende e si connette al vostro dispositivo **Bluetooth**.

Per accendere/spegnere tale funzione premere **AUTO POWER ON/OFF**.

! Nota

- Dopo l'accensione dell'unità con la funzione **AUTO POWER**, questa verrà spenta automaticamente in caso di assenza di segnale per un certo periodo di tempo dal dispositivo esterno.
- Una volta disattivata direttamente l'unità, questa non può essere attivata automaticamente dalla funzione **AUTO POWER**. L'unità può essere attivata dalla funzione **AUTO POWER** se dopo 5 secondi di segnale assente, il segnale ottico viene ripristinato.
- In relazione al dispositivo collegato, questa funzione può non essere attiva.
- Se si scollega la connessione **Bluetooth** da questa unità, alcuni dispositivi **Bluetooth** tentano di connettersi all'unità continuamente. Pertanto si raccomanda di scollegare la connessione prima di spegnere l'unità.
- Quando si accende l'unità per la prima volta, la funzione Alimentazione automatica è attivata.
- Per utilizzare questa funzione l'unità principale deve essere registrata nell'elenco dei dispositivi associati del dispositivo **Bluetooth**.
- È possibile attivare la funzione **AUTO POWER** solamente quando l'unità è accesa.

Cambiamento automatico della funzione

L'unità riconosce il segnale in ingresso ad esempio Optical, **Bluetooth** o Portable e seleziona automaticamente la funzione adeguata.

Quando entra il segnale Optical

Quando accendi il dispositivo esterno collegato a questa unità con un cavo Optical, questa unità modifica la funzione in Optical. Puoi ascoltare l'audio dal tuo dispositivo.

Quando provi a collegare il dispositivo Bluetooth

Quando provi a collegare il tuo dispositivo **Bluetooth** a questa unità, viene selezionata la funzione **Bluetooth**. Riproduci la tua musica sul dispositivo **Bluetooth**.

Quando si collega il cavo stereo da 3,5mm

Quando si connette un dispositivo portatile utilizzando un cavo stereo da 3,5mm, l'unità passa in modalità Portable. È possibile ascoltare musica dal dispositivo.

! Nota

- Per passare alla funzione Optical, è necessaria un'assenza di segnale di 5 secondi.
- Se è stata impostata la funzione di blocco per la connessione **Bluetooth**, questa sarà disponibile solo nella funzione **Bluetooth**. (Pagina 29)

Uso della tecnologia **BLUETOOTH®**

Nota sul **BLUETOOTH**

Il **Bluetooth** è una tecnologia di comunicazioni wireless per il collegamento a breve raggio.

L'audio può essere interrotto quando esiste una interferenza di altre onde elettroniche alla stessa frequenza o se collegate i dispositivi **Bluetooth** in altre stanze adiacenti.

Collegare dispositivi individuali con la tecnologia **Bluetooth** wireless non comporta alcun onere di pagamento. Un cellulare con tecnologia **Bluetooth** wireless può essere usato tramite cascata se il collegamento è eseguito con tecnologia **Bluetooth** wireless.

- Dispositivi disponibili : Smartphone, MP3, Notebook, etc....
- Tecnologia **Bluetooth** 5,3
- Codec : SBC

Profili **Bluetooth**

Per usare la tecnologia **Bluetooth** wireless, i dispositivi devono essere adatti per interpretare certi profili. Questa unità è compatibile con il seguente profilo.

A2DP (Advanced Audio Distribution Profile)

Ascolto di musica memorizzata nei dispositivi **BLUETOOTH**

Accoppiamento dell'unità e del dispositivo **Bluetooth**

Prima di iniziare la procedura di accoppiamento, assicurarsi che la funzionalità **Bluetooth** sul proprio dispositivo mobile sia attiva. Vedere guida dell'utente del **Bluetooth**. Una volta che l'operazione di accoppiamento è stata eseguita, essa non deve essere più ripetuta.

1. Selezionare la fonte di ingresso a **Bluetooth** premendo **F** ripetutamente.
 - Il LED **Bluetooth** lampeggerà.
2. Usare il dispositivo **Bluetooth** e usare l'operazione di accoppiamento. Quando si cerca questa unità con il dispositivo **Bluetooth**, viene indicata una lista di dispositivi nel display del dispositivo **Bluetooth** in relazione al tipo di dispositivo **Bluetooth** usato. La vostra unità apparirà come "LG SQC4R(XX)".

! Nota

- XX indica le ultime due cifre dell'indirizzo **Bluetooth**. Per esempio, se la vostra unità ha un indirizzo **Bluetooth** come 9C:02:98:4A:F7:08, vedrete "LG SQC4R(08)" nel dispositivo **Bluetooth**.
 - In relazione al tipo di dispositivo **Bluetooth**, alcuni dispositivi hanno un differente tipo di accoppiamento. Se richiesto, immettere il codice PIN (0000).
3. Quando l'unità sarà collegata al dispositivo **Bluetooth**, il LED **Bluetooth** si accenderà.
 4. Ascolto di musica.
Per riprodurre musica memorizzata nel dispositivo **Bluetooth**, vedere la guida dell'utente del **Bluetooth**.

! Nota

- Quando si utilizza la tecnologia **Bluetooth** è necessario impostare una connessione tra l'unità e il dispositivo **Bluetooth** mantenendolo il più vicino possibile. Il collegamento potrebbe essere instabile nei seguenti casi:
 - Tra l'unità e il dispositivo **Bluetooth** è presente un ostacolo.
 - È presente un dispositivo che utilizza le stesse frequenze della tecnologia **Bluetooth**, ad esempio un'attrezzatura medica, un forno a microonde o un dispositivo LAN wireless.
- Se la connessione **Bluetooth** non funziona correttamente, provare nuovamente l'associazione.
- Il suono può essere interrotto quando il collegamento interferisce con altre onde elettroniche.
- L'accoppiamento è limitato a un solo dispositivo **Bluetooth** per unità e l'accoppiamento multiplo non è supportato.
- In relazione al tipo di dispositivo, non potete usare la funzione del **Bluetooth**.
- Si può beneficiare della funzione **Bluetooth** utilizzando smartphone, MP3, Notebook, ecc..
- Man mano che aumenta la distanza tra il dispositivo **Bluetooth** e l'unità, la qualità dell'audio diminuisce.
- Quando l'unità viene spenta o il dispositivo **Bluetooth** viene allontanato dall'unità, il collegamento viene disattivato.
- In questo caso, collegare nuovamente il dispositivo **Bluetooth** all'unità.

! Nota

- Quando l'unità non è connessa con il dispositivo **Bluetooth**, l'indicatore LED del **Bluetooth** lampeggerà.
- Quando connessi il dispositivo **Bluetooth** (dispositivo iOS, ecc.) a quest'unità o quando usi il dispositivo, i livelli del volume possono essere sincronizzati tra di loro.
- È possibile controllare il dispositivo collegato tramite Bluetooth servendosi dei tasti **KK / >>>** (Salta) e **DI** (Play/Pausa) sul telecomando.
- Nel caso tu decida di passare ad un'altra funzione dopo aver connesso un dispositivo **Bluetooth**, la connessione **Bluetooth** verrà disconnessa. E quando ritornerai alla funzione **Bluetooth**, la connessione **Bluetooth** verrà abilitata automaticamente.

Blocco della connessione BLUETOOTH (Blocco BT)

È possibile limitare la connessione **Bluetooth** alla sola funzione **Bluetooth** per evitare che si attivi inavvertitamente.

Tenere premuto il tasto **AUTO POWER ON** sul telecomando per circa 2 secondi per attivare questa funzione in modalità BT (**Bluetooth**). Dopodiché il LED (Rosso) lampeggerà una volta. Quindi, questa funzione viene abilitata.

Per disattivare questa funzione tenere premuto il tasto **AUTO POWER OFF** sul telecomando per circa 2 secondi in modalità BT (**Bluetooth**). Dopodiché il LED (Rosso) lampeggerà una volta. Quindi, questa funzione viene disabilitata.

! Nota

Anche se si ha stabilito una connessione **Bluetooth**, la sound bar si accende con la funzione Automatica. Spegnerla funzione Automatica dell'accensione. (Pagina 26)

Regolazione del suono

Impostazione dell'effetto sonoro

Questo sistema dispone di due effetti audio surround predefiniti. Si può selezionare la modalità audio desiderata utilizzando il pulsante corrispondente.

Effetto audio	Descrizione
BASS BLAST ON (BASS BLAST)	Rinforza i suoni bassi e potenti.
BASS BLAST OFF (STANDARD)	Si può godere del suono ottimizzato.

! Nota

- Con alcune delle modalità di effetto sonoro, in alcuni altoparlanti, non si sente il suono o l'audio è basso. Questo dipende dalla modalità di suono e dalla sorgente audio, non è un difetto.
- Dopo il cambio d'ingresso, e a volte anche dopo che il file audio è modificato, potrebbe essere necessario reimpostare la modalità di effetto sonoro.

Regolare le impostazioni del livello woofer

Puoi regolare il livello del suono del subwoofer come tu preferisci.

Premi **WOOFER LEVEL** \pm sul telecomando per regolare il livello del woofer.

! Nota

Quando il volume del subwoofer raggiunge il livello massimo o minimo, il LED (Rosso) di standby posto sull'unità principale si accende per 2 secondi.

Regolare le impostazioni dei livelli degli altoparlanti posteriori.

È possibile regolare il livello del suono degli altoparlanti posteriori secondo le proprie preferenze. Premere **REAR LEVEL** \pm sul telecomando per regolare il livello degli altoparlanti posteriori.

! Nota

- Quando il livello degli altoparlanti posteriori raggiunge il massimo o minimo, il LED (rosso) di standby posto sull'unità principale si accende per 2 secondi.
- È possibile regolare il livello degli altoparlanti posteriori soltanto se questi sono collegati.

Ricerca guasti

Generale

PROBLEMA	CAUSA & CORREZIONE
L'unità non funziona correttamente.	<ul style="list-style-type: none"> • Spegnere l'alimentazione di questa unità e il dispositivo esterno collegato (TV, Woofer, lettore DVD, amplificatore, etc.) e riaccenderli. • Scollega il cavo di alimentazione dell'unità e il dispositivo esterno collegato (TV, woofer, lettore DVD, amplificatore, ecc.) quindi riprova a collegare. • L'impostazione precedente non può essere salvata quando il dispositivo è spento.
Nessuna alimentazione	<ul style="list-style-type: none"> • Il cavo dell'alimentazione è scollegato. Collegare il cavo di alimentazione. • Verificare le condizioni usando altri dispositivi elettronici.
Nessun suono	<ul style="list-style-type: none"> • Sorgente di input non correttamente selezionata. Controllare la sorgente di input e selezionare la sorgente di input corretta. • La funzione silenziosa è attivata. Premere  (Muto) o regolare il livello del volume per cancellare la funzione silenziosa. • Quando utilizzi la connessione con un dispositivo esterno (set top box, dispositivo Bluetooth, ecc.), regola il livello del volume del dispositivo.
Nessun suono woofer	<ul style="list-style-type: none"> • Il cavo di alimentazione del subwoofer non è collegato. Inserisci la spina del cavo di alimentazione nella presa a parete. • L'accoppiamento fra l'unità e il subwoofer viene interrotto. Collega l'unità e il subwoofer. (Pagina 15)
Il telecomando non funziona correttamente.	<ul style="list-style-type: none"> • Il telecomando è troppo lontano dall'unità. Comandare il telecomando entro circa 7 m. • Esiste un ostacolo nel percorso fra il telecomando e l'unità. Eliminare l'ostacolo. • Le batterie nel telecomando sono esaurite. Sostituire le batterie con batterie nuove.
La funzione AUTO POWER non funziona.	<ul style="list-style-type: none"> • Verifica la connessione del dispositivo esterno come TV, lettore DVD/Blu-Ray o dispositivo Bluetooth. • In relazione al dispositivo collegato, questa funzione può non essere attiva.
L'unità non si connette con dispositivi Bluetooth .	<ul style="list-style-type: none"> • Disattivare la funzione di blocco della connessione Bluetooth. (Pagina 29)

PROBLEMA	CAUSA & CORREZIONE
Quando rilevate che il suono di uscita dell'unità è basso.	<p>Controllare i dettagli specificati e regolare l'unità basandosi su di essi.</p> <ul style="list-style-type: none"> • Cambiare lo stato della funzione DRC da [ON] a [OFF] utilizzando il telecomando. • Con la barra dei suoni connessa alla TV, modificare l'impostazione AUDIO DIGITAL OUT (AUDIO DIGITALE) sul Menù di Configurazione TV da [PCM] in [AUTO] o [BITSTREAM]. • Con la barra dei suoni connessa al lettore, modificare l'impostazione AUDIO DIGITAL OUT (AUDIO DIGITALE) sul Menù Configurazione Lettore da [PCM] in [PRIMARY PASS-THROUGH] o [BITSTREAM].
USB non riconosciuto.	<ul style="list-style-type: none"> • Formatta il dispositivo USB e collegalo di nuovo. Quando formatti il dispositivo USB, seleziona il file system disponibile. (Pagina 23)

NOTE relative all'uso del wireless

PROBLEMA	CAUSA & CORREZIONE
Questo dispositivo può presentare un'interferenza wireless.	<ul style="list-style-type: none"> • Il Wireless potrebbe non funzionare normalmente in un'area in cui il segnale è debole. • Si prega di installare il dispositivo abbastanza vicino al subwoofer wireless. • Non installare il dispositivo su un mobile di metallo se si desidera ottenere una performance ottimale.
Il dispositivo Bluetooth potrebbe non funzionare correttamente o emettere rumore nei seguenti casi.	<ul style="list-style-type: none"> • Quando una qualsiasi parte del vostro corpo entra in contatto con il ricetrasmittitore del dispositivo Bluetooth o della sound bar. • Quando è presente un ostacolo o una parete o il dispositivo è installato in un luogo isolato. • Quando è presente un dispositivo (una LAN wireless, un'apparecchiatura medica o un microonde) che utilizza la stessa frequenza, mantenere la maggiore distanza possibile tra i due dispositivi. • Quando si collega il dispositivo al dispositivo Bluetooth, mantenere la minore distanza possibile tra i due dispositivi. • Quando il dispositivo si trova troppo lontano dal dispositivo Bluetooth, la connessione si disconnette e potrebbe anche verificarsi un malfunzionamento.

Marchi commerciali e licenze

Tutti gli altri marchi sono marchi registrati dei rispettivi proprietari.



Prodotto sotto licenza di Dolby Laboratories. Dolby, Dolby Audio e il simbolo della doppia D sono marchi registrati di Dolby Laboratories Licensing Corporation.



Il marchio denominativo e i loghi **Bluetooth®** sono marchi registrati di proprietà di **Bluetooth SIG, Inc.** e qualunque utilizzo di tali marchi da parte di LG Electronics è concesso in licenza. Gli altri marchi registrati e denominativi sono di proprietà dei rispettivi proprietari.

Specifiche

Generalità	
Consumo di energia	Si prega di fare riferimento all'etichetta principale sull'unità.
	Standby di rete: 0,5 W
Adattatore CA	<ul style="list-style-type: none"> Modello : A931-230087W-M21 Produttore : Dongguan Aohai Technology Co.,Ltd. Ingresso : 100 - 240 V ~ 50/60 Hz Uscita : 23,0 V \equiv 0,87 A
Dimensioni (L x A x P)	Circa 660,0 mm x 56,0 mm x 99,0 mm (inclusa la base)
Temperatura utilizzo	5 °C - 35 °C
Umidità di ambiente utilizzo	5 % - 90 %
Alimentazione Bus	5 V \equiv 500 mA
Frequenza di campionamento disponibile per l'ingresso audio digitale	32 kHz, 44,1 kHz, 48 kHz, 88,2 kHz, 96 kHz
Formato disponibile ingresso audio digitale	Dolby Audio, PCM

Ingressi	
OPT.IN (Ingresso audio digitale)	Jack ottico 3 V (p-p) x 1
PORT.IN (Ingresso dispositivi portatili)	0,32 Vrms (jack stereo 3,5 mm) x 1

Amplificatore (Potenza di uscita in RMS)	
Totale	220 W RMS
Frontale	30 W RMS x 2 (8 Ω a 1 kHz, THD 10%)
Parte posteriore	30 W RMS x 2 (4 Ω a 1 kHz, 10% THD)
Subwoofer	100 W RMS (3 Ω a 100 Hz, THD 10%)

Subwoofer wireless	
Requisiti di alimentazione	Fare riferimento all'etichetta principale presente sul subwoofer
Consumo di energia	Fare riferimento all'etichetta principale presente sul subwoofer
Tipo	1 altoparlante 1 via
Impedenza	3 Ω
Potenza nominale d'ingresso	100 W RMS
Max. potenza ingresso	200 W RMS
Dimensioni (L x A x P)	Circa 171,8 mm x 301,0 mm x 204,0 mm

SPQ4-S (SPQ4-S, S67S3-S)

Ricevitore wireless	
Consumo di energia	Vedere la targhetta principale sul ricevitore wireless.
Adattatore CA	<ul style="list-style-type: none"> • Modello : A931-230087W-M21 • Produttore : Dongguan Aohai Technology Co.,Ltd. • Ingresso : 100 - 240 V ~ 50/60 Hz • Uscita : 23,0 V $\overline{\text{---}}$ 0,87 A
Dimensioni (L x A x P)	Circa 175,0 mm x 61,0 mm x 175,0 mm

Altoparlanti posteriori (ognuno)	
Tipo	1 altoparlante 1 via
Impedenza	4 Ω
Potenza nominale d'ingresso	30 W RMS
Max. potenza ingresso	60 W RMS
Dimensioni (L x A x P)	Circa 88,4 mm x 120,9 mm x 80,4 mm

- I progetti e le specifiche sono soggette a modifica senza avviso preventivo.

Manutenzione

Maneggiare l'unità

Quando si spedisce l'unità

Conservare la confezione originale di cartone e i materiali di imballaggio. Se dovete spedire l'unità, per la massima protezione, reimpallare la stessa come era originariamente imballata in fabbrica.

Mantenere pulite le superfici esterne

- Non usare liquidi volatili come spray di insetticida vicino all'unità.
- Lo strofinamento con pressione eccessiva può danneggiare la superficie.
- Non lasciare prodotti di gomma o di plastica in contatto con l'unità per un periodo di tempo lungo.

Pulizia dell'unità

Per pulire il lettore, usare un panno soffice e asciutto. Se le superfici sono molto sporche, usare un panno soffice leggermente umidificato con una soluzione detergente non aggressiva. Non usare solventi aggressivi come alcol, benzina, o solvente, in quanto essi possono danneggiare la superficie dell'unità.

