

User manual (GB)	P01
Manuel d'utilisation (FR)	P06
Benutzerhandbuch (DE)	P11
Manuale per l'utente (IT)	P16
Gebruikershandleiding (NL)	P21
Manual de instruções (PT)	P26
Manual de usuario (ES)	P31
Brugervejledning (DK)	P36
Brukermanual (NO)	P41
Instruktionsmanual (SE)	P46
Käyttöohje (FI)	P51
Руководство пользователя (RU)	P56
Οδηγίες χρήσης (GR)	P61
Instrukcja użytkowania (PL)	P66
Návod k použití (CZ)	P71
POUŽÍVATEĽSKÁ PRÍRUČKA (SK)	P76
Kullanma kilavuzu (TR)	P81

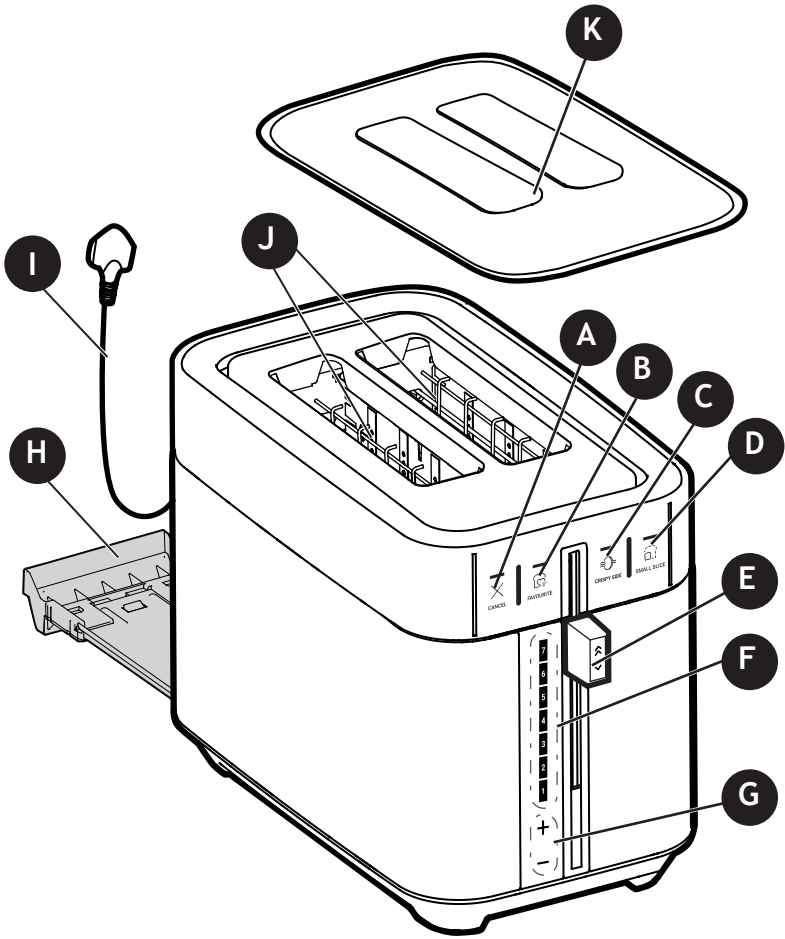

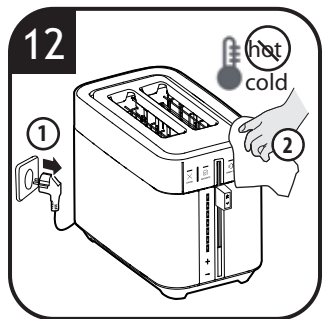

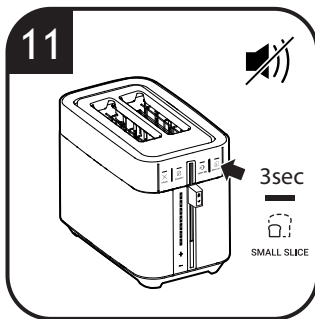
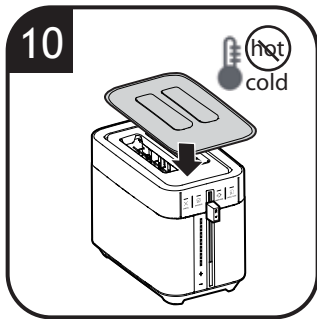
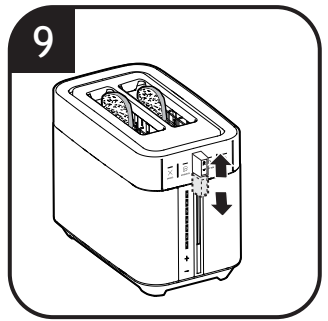
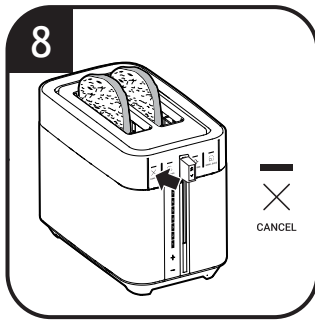
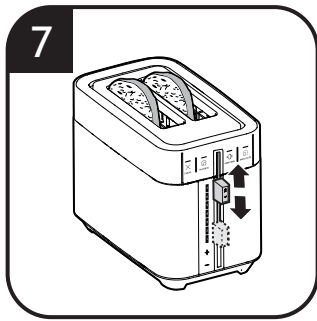
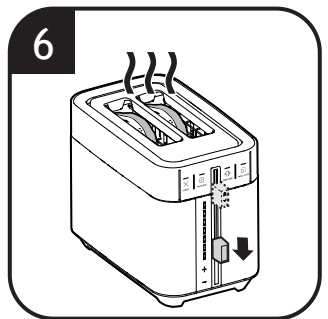
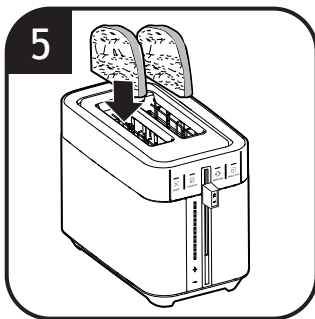
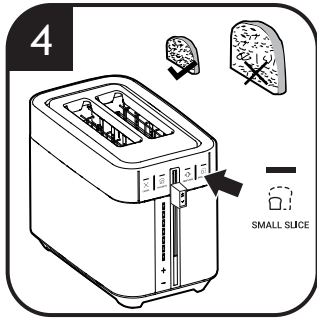
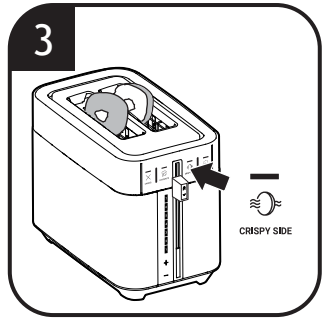
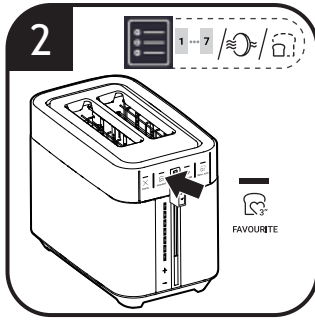
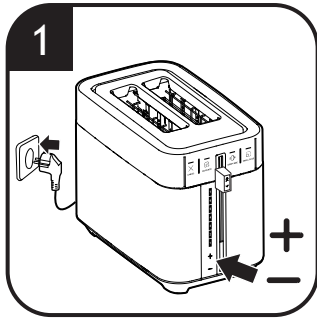
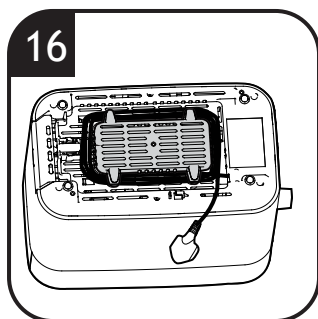
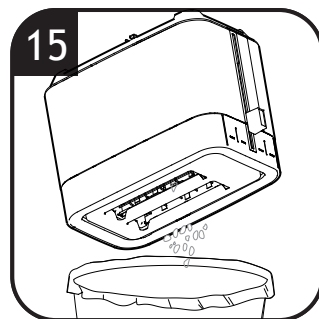
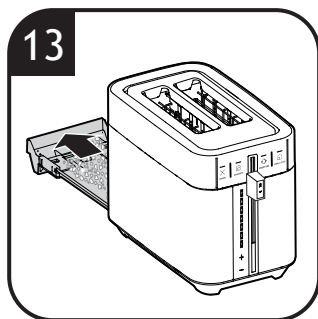

1. INSTRUCTIONS FOR SAFE USE

This appliance is intended for domestic and indoor use only as described in this user guide. Please ensure that this guide is fully understood before operating the appliance.

WARNING To eliminate suffocation hazard for young children, discard all packaging materials immediately after removing the product.

This appliance can be used by children aged from 8 years and above and by persons with reduced physical, sensory or mental capabilities or lack of experience and knowledge if they have been given supervision or instruction concerning use of the appliance in a safe way and understand the hazards involved. Children shall not play with the appliance. Cleaning and user maintenance shall not be made by children unless they are older than 8 years and supervised. Keep the appliance and its cord out of reach of children less than 8 years.

If the power cord is damaged stop using the appliance immediately. To avoid a safety hazard, an authorised Haier service engineer must replace the power cord.

Use only attachments, consumables or spares recommended or supplied by Haier.

Only use the appliance in accordance with the power specification on the rating plate. **WARNING** Risk of scalding! The outer surface may get hot when the appliance is in use and after operation. The heating element is subject to residual heat after use. Do not touch hot metal surfaces in particularly of the top surface and toasting slots. The bread may burn, therefore do not use the toaster near or below combustible material, such as curtains.

Do not operate the appliance by means of an external timer or separate remote-control system. Use on worktop only. Do not place the toaster near the edge of a worktop.

Do not pull or carry the appliance by the power cord. Always unplug the appliance from the socket by pulling the plug instead of the cord. Do not place the power cord over sharp edges or near hot surfaces. Do not use an extension cord. Never immerse the appliance or main unit in water or other liquid.

WARNING Risk of fire! Do not cover the appliance or crumb tray with combustible material while in use.

WARNING Risk of injury! A

misuse of the appliance can potentially lead to injury.
CAUTION Take care when inserting or removing the bread during use.

Pay attention to clean surfaces which are intended to come into contact with food! Please note the information on cleaning in the instructions. The appliance is intended to toast food with recommended size and quantity in the instructions. It must not be used for other than intended use. Do not insert food that is too big for the toasting slots or too little for the rack to carry. Do not insert the food which may drip during the toasting process.

Do not insert forks or other utensils into the toaster to remove bread. As well as damaging the toaster, there is a high risk of electric shock. Prevent food touch with heating elements. Excessive or oversized food loads, paper, cardboard, plastic or metal foil packages must not be inserted which may cause risk of fire. Do not operate the toaster on an inclined surface and move it when working.



Do not operate the toaster without crumb tray equipped. Do not leave the toaster unattended while in use. Regularly clean the crumb tray, otherwise it may smoke or burn. Do not put anti-dust lid on the appliance unless the temperature cools down completely.

Unplug from the socket after use and before cleaning the appliance or any maintenance task.

Allow the appliance to cool down before removing any parts and before cleaning.

Do not continue to use your appliance if it appears faulty.

Haier Service: To ensure the continued safe and efficient operation of this appliance we recommend that any servicing or repairs are only carried out by an authorised Haier service engineer.

	For indoor use only.
	Do not put anti-dust lid on the appliance when the temperature is high.

The Environment

The symbol on this appliance  indicates that this appliance may not be treated as household waste. Instead it must be handed over to the applicable collection point for the recycling of electrical and electronic equipment. Disposal must be carried out in accordance with local environmental regulations for waste disposal. For more detailed information about treatment, recovery and recycling of this appliance, please contact your local city office, your household and waste disposal service or the shop where you purchased the appliance.

 This appliance complies with the European Directives 2014/35/EU, 2014/30/EU and 2011/65/EU.

CANDY HOOVER GROUP S.r.l. Via Comolli, 16, 20861 Brugherio (MB) Italy

2. Getting to know your Toaster

COMPONENTS & FEATURES:

- A. Cancel function
- B. Favourite function
- C. Crispy side function
- D. Small slice function
- E. Lift lever
- F. Browning level LED indicators
- G. Browning level “+/-” buttons
- H. Crumb tray
- I. Power cable
- J. Toasting slots
- K. Anti-dust lid

3. Before first use

- Remove any packaging material from the unit.
- Remove all accessories from the package and read this manual carefully. Please pay particular attention to operational instructions, warnings and important safeguards to prevent any injury or property damage.
- Clip excess cord into the cord storage clips underneath the toaster.
- As with all new heating elements, your toaster may emit a slight burning or “new” smell when it is first switched on. This is normal. The smoke is harmless and will soon disappear.
- To eliminate the “new” smell at the first use, operate the toaster on a medium setting without any bread inside. Ensure the room is well ventilated during this operation.

IMPORTANT: Do not probe inside the toaster with a metal object.

4. Using your Toaster

Making toast

1. Plug in your toaster, the browning level LED indicator lights will illuminate in a vertical animation (around 1 sec), level 1 will remain illuminated on first use. [1]
2. Touch the browning level “+/-” buttons to

increase or decrease browning level to your desired setting. [1]

3. Select the preferred function between “(🍞) favourite”, “(🍞) crispy side” and/or “(🍞) small slice”. [2,3,4]
4. Insert the slices of bread into the toasting slots. [5]
5. Press down the lift lever until it locks into the lower position to start the toasting. [6]
6. You can “lift and look” the browning level of the toast at any time without canceling the toasting cycle simply rising the lift lever and pulling it back in place after checking the toasting level. [7]
7. You can cancel the toasting cycle by simply touching the “cancel” button (X). [8]
8. When the toasting cycle is finished, your toast will pop up automatically. If the bread is small, you can pull up the lift lever to grab it easily and safely. [9]
9. After the toaster is cooled, you can put on the anti-dust lid. [10]

NOTE: The lift lever can not lock into lower position if the plug is off;

Caution:

1. The bread toasting slots become very hot during operation. Do not touch!
2. Never operate the toaster without the crumb tray in place. Otherwise, the table surface will become too hot and have crumbs.

Tips of making a perfect toast:

1. For slightly dry bread, use a lower setting than you normally would.
2. For very fresh bread or whole wheat bread, use a higher setting than normal.
3. For best results, ensure the bread slices are of even thickness, freshness and size.

X Cancel function [A, 8]

If you wish to stop the cycle before it is finished, simply touch the “cancel” button.

🍞 Favourite function [B, 2]

Use this button to memorize the most frequent combination of settings used.

- Select your settings by pressing Browning level / Crispy side / Small slice
- Press “Favourite” button for 3 seconds
- You will hear a beep sound with LED blinking 2 times indicating the setting has been recorded

You could change the preset to a new one simply by repeating the steps again.

Crispy Side function [C, 3]

The crispy side function allows to toast bread or bagel with internal sides only, while warming up the external sides. Bagels must be sliced in half before toasting and put the internal side toward the toasting slots centre. The LED light will remain lit while the crispy side function is in use.

Small Slice function [D, 4]

For small slice bread it is suggested to use this button. The heat power will be adjusted from continuous heating to intermittent heating to achieve the desired browning. The LED light will remain lit while the small slice function is in use.

Lift and Look function [7]

When you'd like to check the current browning level and don't want to cancel the toasting cycle, you can just pull up the lift lever and have a look and then put it down.

High lift function [9]

When the slice bread is small and is difficult to grab after pop-up. You can pull up the lift lever to grab it easily and safely.

Anti-Dust lid [10]

When you don't use your toaster, you can put on the anti-dust lid to avoid dust accumulate on the top surface or inside toasting slots. Never put it on when the toasting slots are still in high temperature.

Standby mode

After you plug in your toaster, without any operation for 15 seconds, the toaster will turn to standby mode automatically with all LED light OFF. You can touch any button or press down the lift lever to wake it up. Pressing down the lever will make the toasting process start with the latest used setting.

Mute function [11]

Your product is fitted with a mute function, this will turn off all acoustic sounds from the appliance.

The mute function can be turned on by pressing and holding the small slice button for 3 seconds. To turn off this function, press and hold the small

slice button again for 3 seconds and the function is deactivated.

5. Cleaning & Maintenance

1. Always unplug the toaster from the electrical outlet and cool completely before cleaning. [12]
2. To clean the exterior surface, simply wipe it with a clean damp cloth and dry thoroughly. You can apply dish detergent to a cloth, but not to the toaster, before cleaning. [12]
3. To remove crumbs, push the crumb tray handle and it will pop-out. Slide out the crumb tray and discard crumbs. Wipe clean and replace. It is recommend to empty the crumb tray after each use. [13,14]
4. To remove any pieces of bread remaining in the toasting slots, turn the toaster upside down and gently shake. Never insert any hard or sharp instruments into the toasting slots, as this could damage the toaster and cause a safety hazard. [15]
5. Never wrap the cord around the outside of the toaster. Use the cord storage cleats on the underside of the toaster. [16]

IMPORTANT:

- Use only water for crumb tray cleaning.
- Do not immerse the toaster in water for cleaning.

6. Troubleshooting

Toaster does not operate

- Cause: no power
- Solution: check if the toaster is plugged in. Check if the electricity is working in your home.

Lift lever can't lock into lower position

- Cause: toaster not plugged in
- Solution: check if the toaster is plugged in.

Uneven browning

- Cause: bread slices of different size, freshness or thickness being toasted at same time
- Solution: use bread slices that are of even thickness, freshness and size.

Toast colour too light or too dark

- Cause: incorrect browning level setting being used

- Solution: select a higher or lower browning level setting.

Burning smell or smoke from toasting slots

- Cause: crumb tray is full, food particles stuck to element or loose in toasting slots
- Solution: unplug and wait few minutes to have the internal elements cooling down before cleaning the toasting slots. Remove any loose food particles in toasting slots; remove and clean the crumb tray.

All LED light OFF at the plugged in status

- Cause: without any operation for 15s
- Solution: press any button or press down the lift lever.

7. Technical data

Electrical connection	220-240V-50-60Hz
Power	950-1150W

8. Important information

Spares and Consumables

Always replace parts with genuine spares. These are available from your local dealer. When ordering parts always quote your model number.

Quality

Factories have been independently assessed for quality. Our products are made using a quality system which meets the requirements of ISO 9001.

Your Guarantee

The guarantee conditions for this appliance are as defined by our representative in the country in which it is sold. Details regarding these conditions can be obtained from the dealer from whom the appliance was purchased. The bill of sale or receipt must be produced when making any claim under the terms of this guarantee.

1. INSTRUCTIONS POUR UNE UTILISATION SÛRE

Cet appareil est réservé à un usage domestique et à l'intérieur, tel que décrit dans ce guide d'utilisation. Veuillez vous assurer que ces instructions sont bien comprises avant d'utiliser l'appareil.

AVERTISSEMENT Pour éviter tout risque de suffocation chez les jeunes enfants, jetez tous les matériaux d'emballage immédiatement après avoir retiré le produit.

Cet appareil peut être utilisé par des enfants âgés d'au moins 8 ans et par des personnes ayant des capacités physiques, sensorielles ou mentales réduites, ou n'ayant pas d'expérience ou de connaissances en la matière. Ces dernières doivent recevoir des instructions sur l'utilisation de l'appareil en toute sécurité et comprendre les risques encourus. Les enfants ne doivent pas jouer avec l'appareil. Le nettoyage et l'entretien ne doivent pas être effectués par des enfants, sauf s'ils ont plus de 8 ans et sont supervisés.

Tenez l'appareil et son cordon hors de portée des enfants de moins de 8 ans.

Si le cordon d'alimentation est endommagé, arrêtez immédiatement d'utiliser l'appareil. Pour éviter les risques d'accident, un réparateur Haier agréé doit remplacer le cordon d'alimentation. N'utilisez que les accessoires, les consommables et les pièces de rechange recommandés ou fournis par Haier.

N'utilisez l'appareil qu'en

fonction de la puissance indiquée sur la fiche signalétique.

AVERTISSEMENT Risque de brûlure ! La surface extérieure peut devenir chaude pendant l'utilisation de l'appareil et après son fonctionnement.

L'élément chauffant est soumis à une chaleur résiduelle après utilisation. Ne touchez pas les surfaces métalliques chaudes, en particulier la surface supérieure et les fentes de grillage.

Le pain peut brûler. N'utilisez donc pas le grille-pain à proximité ou au-dessous de matériaux combustibles, tels que des rideaux. Ne faites pas fonctionner l'appareil à l'aide d'une minuterie externe ou d'un système de commande à distance séparé.

Utilisez l'appareil uniquement sur un plan de travail. Ne placez pas le grille-pain près du bord du plan de travail.

Ne tirez ou ne transportez pas l'appareil par le cordon d'alimentation. Débranchez toujours l'appareil en tirant sur la fiche et non sur le cordon. Ne placez pas le cordon d'alimentation sur des bords tranchants ou à proximité de surfaces chaudes. N'utilisez pas de rallonge.

N'immergez jamais l'appareil ou l'unité principale dans l'eau ou dans un autre liquide.



AVERTISSEMENT Risque d'incendie ! Ne recouvrez pas l'appareil ou le plateau à miettes d'un matériau combustible pendant son utilisation.

AVERTISSEMENT Risque de blessures ! Une mauvaise utilisation de l'appareil peut potentiellement entraîner des blessures.

PRÉCAUTIONS Faites attention lorsque vous insérez ou retirez le pain pendant l'utilisation. Faites attention à la propreté des surfaces destinées à entrer en contact avec les aliments ! Veuillez tenir compte des informations sur le nettoyage dans les instructions. L'appareil est destiné à griller des aliments dont la taille et la quantité sont indiquées sur la notice. Il ne doit pas être utilisé à d'autres fins que celles prévues. N'insérez pas d'aliments trop grands pour les fentes de grillage ou trop petits pour la grille. N'insérez pas d'aliments susceptibles de couler pendant le processus de grillage. N'insérez pas de fourchettes ou d'autres ustensiles dans le grille-pain pour retirer le pain. En plus d'endommager le grille-pain, il y a un risque élevé d'électrocution. Évitez que les aliments ne touchent les éléments chauffants. N'insérez pas de charges alimentaires excessives ou surdimensionnées, ni d'emballages en papier, en carton, en plastique ou en film métallique, car cela pourrait provoquer un incendie. N'utilisez pas le grille-pain sur une surface inclinée et ne le déplacez pas lorsque vous travaillez. N'utilisez pas le grille-pain sans le plateau à miettes. Ne laissez pas le grille-pain sans surveillance lorsqu'il est utilisé. Nettoyez régulièrement le plateau à miettes, sinon il risque de fumer ou de brûler.

Ne placez pas de couvercle anti-poussière sur l'appareil tant que la température n'a pas complètement refroidi. Débranchez la prise de courant après utilisation et avant de nettoyer l'appareil ou d'effectuer toute tâche d'entretien. Laissez refroidir l'appareil avant de retirer des pièces et de le nettoyer. Ne continuez pas à utiliser votre appareil s'il semble défectueux.

Haier service : Pour assurer l'utilisation sûre et efficace de cet appareil, nous recommandons de n'en confier l'entretien ou les réparations qu'à un réparateur Haier agréé.

	Pour une utilisation à l'intérieur uniquement.
	Ne placez pas de couvercle anti-poussière sur l'appareil lorsque la température est élevée.

Environnement

Le symbole figurant sur cet appareil indique qu'il ne peut pas être considéré comme une ordures ménagère. Vous devez le déposer dans un centre de recyclage des équipements électriques et électroniques. Le dépôt doit être effectuée conformément à la réglementation locale en matière de déchets. Pour plus d'informations sur le traitement, la récupération et le recyclage de cet appareil, veuillez contacter votre municipalité, le service local de collecte des déchets ménagers où le magasin où vous avez acheté l'appareil.

 Cet appareil est conforme aux Directives européennes 2014/35/UE, 2014/30/UE et 2011/65/UE.

CANDY HOOVER GROUP S.r.l. Via Comolli, 16, 20861 Brugherio (MB) Italy

2. Connaitre votre grille-pain

COMPOSANTS ET CARACTÉRISTIQUES :

- A. Fonction Annuler
- B. Fonction préférée
- C. Fonction côté croustillant
- D. Fonction petite tranche
- E. Levier de levage
- F. Voyants LED niveau de brunissement
- G. Boutons « +/- » de niveau de brunissement
- H. Plateau à miettes
- I. Câble d'alimentation
- J. Fentes de grillage
- K. Couvercle anti-poussière

3. Avant la première utilisation





- Retirez tous les matériaux d'emballage de l'appareil.
- Retirez tous les accessoires de l'emballage et lisez attentivement ce manuel. Veuillez prêter une attention particulière aux consignes d'utilisation, aux avertissements et aux mesures de protection importantes pour éviter toute blessure ou tout dommage matériel.
- Fixez l'excédent de cordon dans les espaces de rangement situés sous le grille-pain.
- Comme tous les nouveaux éléments chauffants, votre grille-pain peut dégager une légère odeur de brûlé ou de « neuf » lorsqu'il est mis en marche pour la première fois. Cela est normal. La fumée est inoffensive et disparaît rapidement.
- Pour éliminer l'odeur de « neuf » lors de la première utilisation, faites fonctionner le grille-pain sur un réglage moyen, sans pain à l'intérieur. Veillez à ce que la pièce soit bien ventilée pendant cette opération.

IMPORTANT : Ne pas toucher l'intérieur du grille-pain avec un objet métallique.

4. Utilisation de votre grille-pain

Griller du pain

1. Branchez votre grille-pain, les voyants LED de niveau de brunissement s'allument dans une animation verticale (environ 1 seconde), le niveau 1 reste allumé lors de la première utilisation. [1]

2. Touchez les boutons « +/- » de niveau de brunissement pour augmenter ou diminuer le niveau de brunissement jusqu'au réglage souhaité. [1]
3. Sélectionnez la fonction préférée parmi « () favori », « () côté croustillant » et/ou « () petite tranche ». [2,3,4]
4. Insérez les tranches de pain dans les fentes de grillage. [5]
5. Appuyez sur le levier de levage jusqu'à ce qu'il s'enclenche en position basse pour commencer le grillage. [6]
6. Vous pouvez à tout moment vérifier le degré de brunissement du pain grillé sans annuler le cycle de grillage en soulevant le levier de levage et en le remettant en place après avoir vérifié le degré de brunissement. [7]
7. Vous pouvez annuler le cycle de grillage en appuyant simplement sur le bouton d'annulation (). [8]
8. Lorsque le cycle de grillage est terminé, votre pain grillé se lève automatiquement. Si le pain est petit, vous pouvez tirer le levier de levage vers le haut pour le saisir facilement et en toute sécurité. [9]
9. Une fois le grille-pain refroidi, vous pouvez placer le couvercle anti-poussière. [10]

REMARQUE : Le levier de levage ne peut pas se verrouiller en position basse si la prise est débranchée ;

Précautions :

1. Les fentes de grillage du pain deviennent très chaudes pendant le fonctionnement. Ne les touchez pas !
2. N'utilisez jamais le grille-pain sans le plateau à miettes. Sinon, la surface de table deviendra trop chaude et il y aura des miettes.

Conseils pour obtenir des toasts parfaits :

1. Pour du pain légèrement sec, utilisez un réglage plus bas que d'habitude.
2. Pour du pain très frais ou du pain complet, utilisez un réglage plus élevé que d'habitude.
3. Pour de meilleurs résultats, veillez à ce que les tranches de pain soient d'une épaisseur, d'une fraîcheur et d'une taille égales.

✕ Fonction Annuler [A, 8]

Si vous souhaitez arrêter le cycle avant sa fin, il vous suffit d'appuyer sur le bouton « Annuler ».

Fonction préférée [B, 2]

Cette touche permet de mémoriser la combinaison de réglages la plus fréquemment utilisée.

- . Sélectionnez vos réglages en appuyant sur Niveau de brunissement / Côté croustillant / Petite tranche
- . Appuyer sur la touche « Favoris » pendant 3 secondes
- . Vous entendrez un bip sonore et la LED clignotera 2 fois pour indiquer que le réglage a été enregistré.

Vous pouvez changer de préréglage en répétant simplement les étapes.

Fonction Côté croustillant [C, 3]

La fonction côté croustillant permet de griller le pain ou le bagel avec les côtés internes uniquement, tout en réchauffant les côtés externes. Les bagels doivent être coupés en deux avant d'être grillés et placés du côté interne vers le centre des places de grillage. Le voyant LED reste allumé lorsque la fonction côté croustillant est utilisée.

La fonction Petite tranche [D, 4]

Il est conseillé d'utiliser ce bouton pour les petites tranches de pain. La puissance de chauffe sera réglée de la chauffe continue à la chauffe intermittente pour obtenir le brunissement désiré. Le voyant LED reste allumé lorsque la fonction Petite tranche est utilisée.

Fonction Soulever et regarder [7]

Lorsque vous souhaitez vérifier le niveau de brunissement actuel sans annuler le cycle de grillage, il vous suffit de relever le levier de levage et de jeter un coup d'œil, puis de le faire reposer.

Fonction Levage en hauteur [9]

Lorsque la tranche de pain est petite et qu'il est difficile de la saisir après le relevage. Vous pouvez tirer le levier de levage vers le haut pour la saisir facilement et en toute sécurité.

Couvercle anti-poussière [10]

Lorsque vous n'utilisez pas votre grille-pain, vous pouvez mettre le couvercle anti-poussière pour éviter que la poussière ne s'accumule sur la surface supérieure ou à l'intérieur des fentes de grillage. Ne le mettez jamais en place lorsque les fentes de grillage sont encore à haute température.

Mode veille

Après avoir branché votre grille-pain, si vous n'effectuez aucune opération pendant 15 secondes, le grille-pain se met automatiquement en mode veille et tous les voyants LED s'éteignent. Vous pouvez appuyer sur n'importe quel bouton ou sur le levier de levage pour le sortir de veille. Lorsque vous appuyez sur le levier, le processus de grillage démarre suivant le dernier réglage utilisé.

Fonction de mise en sourdine [11]

Votre produit est équipé d'une fonction de mise en sourdine, qui éteint tous les sons de l'appareil. Pour activer la fonction de mise en sourdine, appuyez et maintenez enfoncée la touche Petite tranche pendant 3 secondes.

Pour désactiver cette fonction, appuyez et maintenez enfoncée encore la touche Petite tranche pendant 3 secondes et la fonction se désactivera.

5. Nettoyage et Entretien

1. Débranchez toujours le grille-pain de la prise électrique et laissez-le refroidir complètement avant de le nettoyer. [12]
2. Pour nettoyer la surface extérieure, il suffit de l'essuyer avec un chiffon propre et humide, puis de la sécher soigneusement. Vous pouvez appliquer du détergent à vaisselle sur un chiffon, mais pas sur le grille-pain, avant de le nettoyer. [12]
3. Pour enlever les miettes, poussez la poignée du plateau à miettes et ces dernières remonteront en surface. Faites glisser le plateau à miettes et jetez les miettes. Essuyez-le et remettez-le en place. Il est recommandé de vider le plateau à miettes après chaque utilisation. [13,14]
4. Pour retirer les morceaux de pain restés dans les fentes de grillage, retournez le grille-pain et secouez-le doucement. N'insérez jamais d'instruments durs ou pointus dans les fentes de grillage, car cela pourrait endommager le grille-pain et présenter un risque pour la sécurité. [15]
5. N'enroulez jamais le cordon autour de l'extérieur du grille-pain. Utilisez les taquets de rangement du cordon situés sous le grille-pain. [16]

IMPORTANT :

- N'utilisez que de l'eau pour nettoyer le plateau à miettes.
- Ne plongez pas le grille-pain dans l'eau pour le nettoyer.

6. Dépannage

Le grille-pain ne fonctionne pas

- Motif: Absence d'alimentation
- Solution : Vérifiez que le grille-pain est branché. Contrôlez le bon fonctionnement de l'électricité chez vous.

Le levier de levage ne peut pas s'enclencher en position basse

- Motif: Le grille-pain n'est pas branché
- Solution : Vérifiez que le grille-pain est branché.

Brunissement non uniforme

- Motif: Tranches de pain de taille, de fraîcheur ou d'épaisseur différentes grillées en même temps
- Solution : Utilisez des tranches de pain d'épaisseur, de fraîcheur et de taille égales.

Couleur du pain grillé trop claire ou trop foncée

- Motif: Paramètre de niveau de brunissement incorrect
- Solution : Sélectionnez un réglage du niveau de brunissement plus élevé ou plus bas.

Odeur de brûlé ou fumée provenant des fentes de grillage

- Motif: Le plateau à miettes est plein, des particules d'aliments sont collées à l'élément ou se détachent dans les fentes de grillage
- Solution : Débranchez l'appareil et attendez quelques minutes pour que les éléments internes refroidissent avant de nettoyer les fentes de grillage. Retirez toutes les particules d'aliments coincées dans les fentes de grillage ; retirez et nettoyez le plateau à miettes.

Tous les voyants LED sont éteints lorsque l'appareil est branché

- Motif: Sans aucune opération pendant 15 secondes
- Solution : Appuyez sur un bouton ou sur le levier de levage.

7. Données techniques

Branchement électrique	220-240V-50-60Hz
Puissance	950-1150W

8. Informations importantes

Pièces détachées et consommables

Remplacez toujours les pièces par des pièces détachées originales de la marque. Celles-ci sont disponibles auprès de votre revendeur local. Lors de la commande de pièces, veuillez toujours préciser le numéro de votre modèle.

QUALITÉ

La qualité des usines a fait l'objet d'une évaluation indépendante. Nos produits sont fabriqués selon un système de qualité conforme à la norme ISO 9001.

VOTRE GARANTIE

Les conditions de garantie de cet appareil sont définies par notre représentant dans le pays où il est vendu et peuvent être obtenues auprès de votre revendeur. Les détails concernant ces conditions peuvent être obtenus auprès du revendeur auprès duquel l'appareil a été acheté. La facture d'achat ou le reçu doivent être présentés pour toutes réclamations relevant des conditions de cette garantie.

1. HINWEISE FÜR DIE SICHERE BENUTZUNG

Das in dieser Bedienungsanleitung beschriebene Gerät ist nur für den Hausgebrauch in Innenräumen bestimmt. Vor dem Gebrauch des Gerätes muss die vorliegende Bedienungsanleitung vollständig gelesen und verstanden worden sein.

ACHTUNG Da für Kleinkinder eine Erstickungsgefahr durch das Verpackungsmaterial besteht, entsorgen Sie es sofort vollständig nach dem Auspacken des Produkts.

Dieses Gerät darf von Kindern ab 8 Jahren, sowie körperlich, geistig oder sensorisch behinderten Personen bzw. Personen ohne Erfahrung und Kenntnisse im Gebrauch nur unter Aufsicht oder unter Anleitung für die sichere Benutzung und den damit verbundenen Gefahren benutzt werden. Kinder sollten nicht mit dem Gerät spielen. Die Reinigung und Wartung darf nicht von Kindern ausgeführt werden, es sei denn, sie sind älter als 8 Jahre und werden von einem Erwachsenen beaufsichtigt. Bewahren Sie das Gerät und sein Kabel außerhalb der Reichweite von Kindern unter 8 Jahren auf. Ist das Stromkabel beschädigt, darf das Gerät NICHT mehr benutzt werden. Im Falle eines Defektes darf das Netzkabel nur durch einen autorisierten Haier-Kundendiensttechniker ausgetauscht werden.

Verwenden Sie nur Zubehör, Verbrauchsmaterial oder Ersatzteile, die von Haier empfohlen oder geliefert werden. Verwenden Sie das Gerät mit der

auf dem Typenschild angegebenen Stromspannung.

ACHTUNG Verbrühungsgefahr! Die Oberfläche kann während und nach dem Betrieb des Geräts heiß werden. Das Heizelement ist nach dem Gebrauch aufgrund von Restwärme immer noch heiß. Berühren Sie keine heißen Metalloberflächen, insbesondere nicht die Oberseite und die Brotschlitze.

Das Brot kann verbrennen, verwenden Sie den Toaster daher nicht in der Nähe von oder unter brennbaren Materialien, wie z. B. Vorhänge. Das Gerät darf nicht mit einer externen Zeitschaltuhr oder einem separaten Fernbedienungssystem betrieben werden.

Benutzen Sie es nur auf einer Arbeitsplatte oder Tisch. Stellen Sie den Toaster nicht an der Kante einer Arbeitsplatte oder der Tischkante auf.

Ziehen oder tragen Sie das Gerät nicht am Netzkabel. Ziehen Sie das Netzkabel des Geräts immer am Stecker aus der Steckdose, nicht am Kabel. Legen Sie das Netzkabel nicht über scharfe Kanten oder in die Nähe von heißen Oberflächen. Verwenden Sie keine Verlängerungskabel.

Tauchen Sie das Gerät niemals in Wasser oder andere Flüssigkeiten. **ACHTUNG** Brandgefahr! Decken Sie das Gerät oder das Krümelblech während des Betriebs nicht mit brennbaren Materialien ab.



ACHTUNG Es besteht Verletzungsgefahr! Der falsche Gebrauch des Gerätes kann zu Verletzungen führen.

ACHTUNG Seien Sie vorsichtig beim Einlegen und Herausnehmen des Brotes während des Gebrauchs. Achten Sie bei Oberflächen, die mit Lebensmitteln in Berührung kommen sollen, darauf, dass sie sauber sind! Bitte beachten Sie die Hinweise zur Reinigung in der Betriebsanleitung. Das Gerät ist für das Toasten von Lebensmitteln in der in der Anleitung empfohlenen Größe und Menge bestimmt. Es darf nicht für einen anderen als den vorgesehenen Zweck verwendet werden. Legen Sie keine Lebensmittel ein, die zu groß für die Brotschlitze oder zu klein für den Rost sind. Legen Sie keine Lebensmittel ein, die während des Toastvorgangs Tropfen bilden könnten. Stecken Sie keine Gabeln oder andere Gegenstände in den Toaster, um Brot daraus zu entfernen. Dadurch wird nicht nur der Toaster beschädigt, sondern es besteht auch die Gefahr eines Stromschlags. Vermeiden Sie die Berührung von Lebensmitteln mit den Heizelementen. Es dürfen keine übermäßigen oder zu großen Lebensmittel, Papier-, Karton-, Kunststoff- oder Metallfolienverpackungen eingelegt werden, die eine Feuergefahr darstellen können. Betreiben Sie den Toaster nicht auf einer schrägen Oberfläche und bewegen Sie ihn bei Gebrauch nicht. Betreiben Sie den Toaster nicht ohne Krümelblech. Lassen Sie den Toaster während des Betriebs nicht unbeaufsichtigt. Reinigen Sie das Krümelblech regelmäßig, denn Krümel können Rauch entwickeln oder verbrennen. Setzen Sie den Staubschutzdeckel erst dann auf das Gerät, wenn die

Temperatur vollständig abgekühlt ist. Ziehen Sie nach dem Gebrauch und vor der Reinigung oder Wartung des Geräts den Stecker aus der Steckdose.

Lassen Sie das Gerät abkühlen, bevor Sie Teile abnehmen oder es reinigen. Stellen Sie die Verwendung des Gerätes ein, wenn ein Defekt am Gerät vermutet wird.

Haier-Kundendienst: Um auf Dauer den sicheren und effizienten Betrieb dieses Gerätes zu gewährleisten, empfehlen wir, Wartungs- und Reparaturarbeiten ausschließlich von einem zugelassenen Haier-Kundendiensttechniker durchführen zu lassen.

	Nur für den Gebrauch in Innenräumen.
	Legen Sie bei hohen Temperaturen keinen Staubschutzdeckel auf das Gerät.

Umweltschutz

Das am Gerät angebrachte Symbol gibt an, dass dieses Gerät nicht als Hausmüll behandelt werden darf, sondern an einer zuständigen Sammelstelle für  das Recycling von elektrischen und elektronischen Geräten zu entsorgen ist. Die Entsorgung ist in Übereinstimmung mit allen geltenden Vorschriften für die umweltgerechte Abfallentsorgung vorzunehmen. Ausführlichere Informationen über die Müllbehandlung und das Recycling dieses Gerätes erhalten Sie von der zuständigen Umweltbehörde, der Müllentsorgungsstelle Ihrer Gemeindeverwaltung oder dem Händler, bei dem Sie das Gerät erworben haben.

 Dieses Gerät erfüllt die Europäischen Richtlinien 2014/35/EU, 2014/30/EU und 2011/65/EU.

CANDY HOOVER GROUP S.r.l. Via Comolli, 16, 20861 Brugherio (MB) Italy

2. Gerätebeschreibung

BESTANDTEILE UND MERKMALE:

- A. Funktion Abbrechen
- B. Bevorzugte Funktion
- C. Funktion Knusprige Seite
- D. Funktion Kleine Scheibe
- E. Hebel Anheben
- F. Bräunungsstufe LED-Kontrollleuchten
- G. Bräunungsstufe „+/-“-Tasten
- H. Krümelblech
- I. Netzkabel
- J. Brotschlitz
- K. Staubschutzdeckel

3. Vor dem ersten Verwenden

- Entfernen Sie jegliches Verpackungsmaterial vom Gerät.
- Nehmen Sie alles Zubehör aus der Verpackung und lesen Sie sich diese Anleitung sorgfältig durch. Um Verletzungen oder Sachschäden vorzubeugen, achten Sie bitte auf die Sicherheitsanweisungen, Warnungen und Sicherheitsvorkehrung.
- Befestigen Sie das überschüssige Kabel mit den Kabelaufbewahrungsclips an der Unterseite des Toasters.
- Wie bei allen neuen Heizelementen kann Ihr Toaster beim ersten Einschalten einen leicht brennenden oder „neuen“ Geruch abgeben. Dies ist normal. Der Rauch ist harmlos und wird bald verschwinden.
- Um den „neuen“ Geruch bei der ersten Benutzung zu beseitigen, schalten Sie den Toaster auf mittlere Stufe, ohne Brot einzulegen. Stellen Sie sicher, dass der Raum während dieses Vorgangs gut belüftet ist.

WICHTIG: Stechen Sie nicht mit einem Metallgegenstand in das Innere des Toasters.

4. Gebrauch des Toasters

Toasten

1. Schließen Sie Ihren Toaster an, die LED-Anzeige für den Bräunungsgrad leuchtet in einer vertikalen Animation auf (ca. 1 Sekunde), bei der ersten Inbetriebnahme leuchtet Stufe 1. [1]

2. Drücken Sie auf die „+/-“-Tasten, um die Bräunungsstufe auf die gewünschte Einstellung zu erhöhen oder zu verringern. [1]
3. Wählen Sie die bevorzugten Funktion für „(☞) Favorit“ oder „(☞) Knusprige Seite“ und/oder „(☞) Kleine Scheibe“. [2,3,4]
4. Stecken Sie die Brotscheiben in die Brotschlitz. [5]
5. Drücken Sie den Hebel nach unten, bis er in der unteren Position einrastet, damit der Toastvorgang startet. [6]
6. Sie können die Bräunungsstufe des Toasts jederzeit überprüfen, ohne den Toastvorgang abzubrechen, indem Sie den Hebel Hochheben anheben und nach der Überprüfung der Bräunungsstufe wieder zurück in die Ausgangsposition drücken. [7]
7. Sie können den Toastvorgang abbrechen, indem Sie einfach auf die Taste „Abbrechen“ (X) tippen. [8]
8. Wenn der Toastvorgang beendet ist, wird Ihr Toast automatisch hochspringen. Wenn das Brot klein ist, können Sie den Hebel nach oben ziehen, um es einfach und sicher zu ergreifen. [9]
9. Nachdem der Toaster abgekühlt ist, können Sie den Staubschutzdeckel aufsetzen. [10]

HINWEIS: Der Hebel kann nicht in der unteren Position einrasten, wenn der Stecker aus der Steckdose gezogen wurde.

Achtung:

1. Die Brotschlitzte werden während des Betriebs sehr heiß. Berühren Sie sie nicht!
2. Betreiben Sie den Toaster niemals ohne eingesetztes Krümelblech. Sonst wird die Tischoberfläche zu heiß und es bleiben Krümel darauf liegen.

Tipps für ein perfektes Toast:

1. Verwenden Sie für etwas trockeneres Brot eine niedrigere Einstellung als gewöhnlich.
2. Verwenden Sie für sehr frisches Brot oder Vollkornbrot eine höhere Einstellung als normal.
3. Die besten Ergebnisse erzielen Sie, wenn Sie darauf achten, dass die Brotscheiben gleichmäßig dick, frisch und groß sind.

X Funktion Abbrechen [A, 8]

Wenn Sie den Zyklus vorzeitig beenden möchten, tippen Sie einfach die Taste „Abbrechen“.

Bevorzugte Funktion [B, 2]

Verwenden Sie diese Taste, um die am häufigsten verwendete Kombination von Einstellungen zu speichern.

- . Wählen Sie Ihre Einstellungen durch Drücken der Taste Bräunungsstufe / Knusprige Seite / Kleine Scheibe
- . Drücken Sie die Taste „Favorit“ für 3 Sekunden
- . Es ertönt ein Piepton und die LED blinkt 2 Mal, um anzuzeigen, dass die Einstellung gespeichert wurde.

Sie können die Voreinstellung ändern, indem Sie die Schritte einfach wiederholen.

Funktion Knusprige Seite [C, 3]

Die Funktion Knusprige Seite ermöglicht es, Brot oder Bagel nur mit der Innenseite zu toasten, während die Außenseite erwärmt wird. Bagels müssen vor dem Toasten in zwei Hälften geteilt werden und mit der Innenseite zur Mitte des Brotschlitzes zeigen. Die LED-Leuchte leuchtet, während die Funktion Knusprige Seite verwendet wird.

Funktion Kleine Scheibe [D, 4]

Für kleine Brotscheiben wird die Verwendung dieser Taste empfohlen. Die Heizleistung wird von Dauerheizung auf zeitweises Heizen umgestellt, um die gewünschte Bräunung zu erreichen. Die LED-Leuchte leuchtet während der Verwendung der Funktion Kleine Scheibe weiter.

Funktion Anheben und Ansehen [7]

Wenn Sie die aktuelle Bräunungsstufe überprüfen möchten, ohne den Toastvorgang abzubrechen, können Sie den Hebel zum Hochheben einfach nach oben ziehen und nachsehen und ihn dann wieder nach unten drücken.

Funktion Hochheben [9]

Wenn die Brotscheibe klein ist und nach dem Auswerfen schwer zu greifen ist. Sie können den Hebel Hochheben hochziehen, um die kleine Scheibe leicht und sicher zu ergreifen.

Staubschutzdeckel [10]

Wenn Sie den Toaster nicht benutzen, können Sie den Staubschutzdeckel aufsetzen, um zu verhindern, dass sich Staub auf der Oberseite oder in den Brotschlitz ansammelt. Setzen Sie den Deckel niemals auf, wenn die Brotschlitz noch warm sind.

Standby-Modus

Wenn Sie den Toaster an die Steckdose anschließen und ihn 15 Sekunden lang nicht benutzen, schaltet der Toaster automatisch in den Standby-Modus, wobei alle LED-Leuchten aus sind. Sie können auf eine beliebige Taste tippen oder den Hebel Hochheben herunter drücken, um den Toaster wieder einzuschalten. Wenn Sie den Hebel nach unten drücken, wird der Toastvorgang mit der zuletzt verwendeten Einstellung gestartet.

Stummschaltfunktion [11]

Ihr Gerät ist mit einer Stummschaltfunktion ausgestattet, mit der alle akustischen Signale des Geräts ausgeschaltet werden.

Sie können die Stummschaltung einschalten, indem Sie die Taste Kleine Scheibe 3 Sekunden lang gedrückt halten.

Um diese Funktion auszuschalten, halten Sie die Taste Kleine Scheibe erneut 3 Sekunden lang gedrückt.

5. Reinigung und Wartung

1. Ziehen Sie immer den Netzstecker des Toasters aus der Steckdose und lassen Sie ihn vollständig abkühlen, bevor Sie ihn reinigen. [12]
2. Zum Reinigen der Außenfläche wischen Sie diese einfach mit einem sauberen, feuchten Tuch ab und trocknen Sie sie gründlich ab. Sie können vor der Reinigung Spülmittel auf das Tuch auftragen, aber nicht auf den Toaster. [12]
3. Um Krümel zu entfernen, drücken Sie auf den Griff des Krümelblechs und es springt heraus. Ziehen Sie das Krümelblech heraus und entsorgen Sie die Krümel. Wischen Sie es sauber und setzen Sie es wieder ein. Es wird empfohlen, das Krümelblech nach jedem Gebrauch zu säubern. [13, 14]
4. Um Brotreste aus den Brotschlitz zu entfernen, drehen Sie den Toaster auf den Kopf und schütteln Sie ihn vorsichtig. Führen Sie niemals harte oder scharfe Gegenstände in die Brotschlitz ein, da dies den Toaster beschädigen und ein Sicherheitsrisiko darstellen könnte. [15]
5. Wickeln Sie das Kabel niemals um die Außenseite des Toasters. Verwenden Sie die Kabelaufwicklung an der Unterseite des Toasters. [16]

WICHTIG:

- Verwenden Sie für die Reinigung des Krümelblechs nur Wasser.
- Tauchen Sie den Toaster bei der Reinigung nicht in Wasser.

6. Fehlerbehebung

Der Toaster funktioniert nicht

- Ursache: Kein Strom
- Lösung: Überprüfen Sie, ob der Netzstecker des Toasters in die Steckdose gesteckt wurde. Prüfen Sie, ob die Stromversorgung in Ihrem Zuhause funktioniert.

Der Hebel zum Hochheben kann nicht in der unteren Position einrasten

- Ursache: wenn der Netzstecker des Toasters nicht in die Steckdose gesteckt ist
- Lösung: Überprüfen Sie, ob der Netzstecker des Toasters in die Steckdose gesteckt wurde.

Ungleichmäßige Bräunung

- Ursache: Es werden Brotscheiben mit unterschiedlicher Größe, Frische oder Dicke gleichzeitig getoastet
- Lösung: Verwenden Sie Brotscheiben, die gleichmäßig dick, frisch und groß sind.

Toast zu hell oder zu dunkel

- Ursache: Sie benutzen eine falsche Einstellung der Bräunungsstufe
- Lösung: Wählen Sie eine höhere oder niedrigere Bräunungsstufe.

Verbrennungsgeruch oder Rauch aus den Brotschlitzen

- Ursache: Das Krümelblech ist voll, Speisereste kleben fest oder befinden sich lose in den Brotschlitzen
- Lösung: Ziehen Sie den Stecker aus der Steckdose und warten Sie einige Minuten, bis das Innere abgekühlt ist, bevor Sie die Brotschlitze reinigen. Entfernen Sie alle losen Speisereste in den Brotschlitzen. Nehmen Sie das Krümelblech heraus und reinigen Sie es.

Alle LED-Leuchten leuchten nicht, obwohl der Netzstecker in die Steckdose eingesteckt ist

- Ursache: Es erfolgte für 15 Sekunden keine Bedienung
- Lösung: Drücken Sie auf eine beliebige Taste oder drücken Sie den Hebel nach unten.

7. Technische Daten

Elektrischer Anschluss	220-240V-50-60Hz
Aufnahmeleistung	950-1150W

8. Wichtige Informationen

Ersatzteile und Verbrauchsmaterial

Ersetzen Sie Teile immer durch Original-Ersatzteile. Diese sind bei Ihrem Händler vor Ort erhältlich. Geben Sie bei der Bestellung von Ersatzteilen bitte stets die komplette 16stellige Artikelnummer (Typenplakette auf der Rückseite des Gerätes) Ihres Gerätemodells an.

QUALITÄT

Die Werke wurden unabhängig voneinander jeweils einer Qualitätsprüfung unterzogen. Unsere Produkte werden nach einem Qualitätsstandard hergestellt, der die Anforderungen von ISO 9001 erfüllt.

GARANTIEERKLÄRUNG

Die Garantiebestimmungen für dieses Gerät entsprechen den Richtlinien des Landes, in dem Sie das Gerät erworben haben. Weitere Einzelheiten dazu erhalten Sie vom Händler, bei dem Sie das Gerät erworben haben oder aus dem Garantieheft, das der Verpackung beiliegt. Bitte bewahren Sie den Kaufbeleg sorgfältig auf, denn er wird für eventuell auftretende Garantieansprüche benötigt.

1. ISTRUZIONI PER UN USO SICURO

Questo apparecchio è destinato unicamente ad uso domestico e al chiuso come descritto in questa guida utente. Accertarsi di aver compreso le istruzioni prima di mettere in funzione l'apparecchio.

AVVERTENZA Per evitare il rischio di soffocamento di bambini, buttare tutti i materiali di imballaggio subito dopo aver estratto il prodotto.

Questo elettrodomestico non è destinato a essere utilizzato da bambini di età inferiore a 8 anni e da persone dalle ridotte capacità fisiche, sensoriali o mentali, o senza esperienza a causa di una inadeguata informazione sull'uso in sicurezza dell'apparecchio e sui relativi pericoli. Controllare che i bambini non giochino con l'apparecchio. Pulizia e manutenzione non possono essere eseguite da bambini, a meno che non abbiano più di 8 anni e siano comunque sorvegliati da una persona responsabile.

Tenere l'apparecchio e il suo cavo fuori dalla portata dei bambini con meno di 8 anni.

Se il cavo di alimentazione è danneggiato, interrompere immediatamente l'utilizzo dell'apparecchio. Per evitare pericoli, il cavo di alimentazione dovrà essere sostituito da un tecnico del servizio assistenza autorizzato Haier.

Utilizzare solo accessori o parti di consumo e di ricambio consigliati o forniti da Haier. Utilizzare l'apparecchio solo

in accordo con la potenza specificata sulla targhetta. **AVVERTENZA** Rischio di ustione! La superficie esterna potrebbe riscaldarsi quando l'apparecchio è in funzione e in seguito all'utilizzo. La resistenza è soggetta a calore residuo dopo l'uso. Non toccare le superfici metalliche calde, in particolare la parte superiore e gli slot di tostatura.

Il pane potrebbe bruciarsi, quindi non usare il tostapane vicino o sotto a materiale combustibile, come delle tende.

Non mettere in funzione l'apparecchio servendosi di un timer esterno o un qualsiasi sistema di controllo a distanza. Usare solo su un piano di lavoro. Non lasciare il tostapane vicino all'orlo di un piano di lavoro.

Non tirare o trasportare l'apparecchio tramite il cavo di alimentazione. Scollegare sempre l'apparecchio dalla presa tirando la spina e non il cavo. Non collocare il cavo di alimentazione sopra bordi taglienti o vicino a superfici calde. Non usare una prolunga.

Non immergere l'apparecchio o l'unità principale in acqua o in altri liquidi.

AVVERTENZA Rischio d'incendio! Non coprire l'apparecchio o il vassoio raccoglibriciole con del materiale combustibile mentre è in funzione.

AVVERTENZA Rischio di lesioni! Un uso scorretto dell'apparecchio potrebbe causare delle lesioni.

AVVERTENZA Prestare attenzione quando si inserisce o si toglie il

pane durante l'uso.

Prestare attenzione alla pulizia delle superfici che verranno a contatto con il cibo! Prestare attenzione alle informazioni sulla pulizia contenute all'interno delle istruzioni.

L'apparecchio è destinato unicamente alla tostatura del cibo dalle dimensioni e nella quantità suggerita nelle istruzioni.

Non deve essere utilizzato per altri usi oltre a quello indicato.

Non inserire cibo di dimensioni troppo grandi rispetto agli slot di tostatura o troppo piccole per essere inserito nella pinza tostapane. Non inserire cibo che potrebbe gocciolare durante il processo di tostatura.

Non inserire forchette o altri utensili nel tostapane per rimuovere il pane. Oltre al danneggiamento del tostapane, c'è un alto rischio di shock elettrico.

Evitare che il cibo sia a contatto con le resistenze. Carichi di cibo eccessivi o di dimensioni troppo grandi, carta, cartone, plastica, o incarti di alluminio non devono essere inseriti per evitare il rischio di incendio.

Non azionare il tostapane su una superficie inclinata e non muoverlo mentre è in funzione.

Non azionare il tostapane senza il vassoio raccoglibriciole.

Non lasciare che il tostapane resti in funzione senza essere sorvegliato.

Pulire regolarmente il vassoio raccoglibriciole, altrimenti potrebbe emettere fumo o bruciarsi.



Non coprire l'apparecchio con il coperchio anti-polvere finché non si è completamente raffreddato.

Scollegare dalla presa di corrente dopo l'utilizzo e prima di pulire l'apparecchio o effettuare qualsiasi operazione di manutenzione.

Lasciare che l'apparecchio si raffreddi prima di rimuovere delle parti o pulirlo.

Non continuare a utilizzare l'apparecchio in caso di presunto guasto.

Assistenza Haier: Per garantire un funzionamento sempre sicuro ed efficiente dell'apparecchiatura, si consiglia di fare eseguire eventuali interventi di assistenza o di riparazione da un tecnico di servizio autorizzato Haier.

	Solo per uso domestico.
	Non coprire l'apparecchio con il coperchio anti-polvere quando la temperatura è alta.

Ambiente:

Il simbolo apposto sul prodotto indica che lo stesso non può essere smaltito come i normali rifiuti domestici, ma deve essere portato al punto di raccolta o al centro di riciclaggio delle apparecchiature elettriche ed elettroniche più vicino. Lo smaltimento deve essere eseguito in conformità alle normative locali vigenti per la salvaguardia dell'ambiente e lo smaltimento dei rifiuti. Per ulteriori informazioni sul trattamento, il recupero e il riciclaggio di questo prodotto, contattare l'unità territoriale competente per il servizio di smaltimento o il negozio in cui il prodotto è stato acquistato.



Questo prodotto è conforme alle Direttive Europee 2014/35/EU, 2014/30/EU e 2011/65/EU.

CANDY HOOVER GROUP S.r.l. Via Comolli, 16, 20861 Brugherio (MB) Italy

2. Descrizione del tostapane

COMPONENTI & CARATTERISTICHE

- A. Annulla funzione
- B. Funzione preferita
- C. Funzione lato croccante
- D. Funzione fetta piccola
- E. Leva di espulsione
- F. Indicatori LED del livello di tostatura
- G. Pulsanti "+/-" livello di tostatura
- H. Vassoio raccoglibriciole
- I. Cavo di alimentazione
- J. Slots per la tostatura
- K. Coperchio anti-polvere

3. Prima del primo utilizzo

- Rimuovere il materiale di imballaggio dall'unità.
- Rimuovere tutti gli accessori dall'imballaggio e leggere con attenzione questo manuale. Prestare particolare attenzione alle istruzioni sul funzionamento, avvertimenti e note importanti sulla sicurezza per prevenire lesioni o danni.
- Fermare il cavo in eccesso con le clip porta-cavo sotto il tostapane.
- Se le resistenze sono nuove, il tostapane potrebbe emettere un leggero odore di bruciato o di "nuovo" quando viene azionato per la prima volta. E' normale. Il fumo non è pericoloso e si volatilizzerà in poco tempo.
- Per eliminare l'odore di "nuovo" dopo il primo utilizzo, lasciare in funzione l'apparecchio con impostazioni medie senza pane all'interno. Assicurarsi che la stanza sia ben ventilata durante questa operazione.

IMPORTANTE: Non esaminare l'interno del tostapane con un oggetto metallico.

4. Uso del tostapane

Come preparare un toast

1. Collega a una presa il tostapane, le luci dei LED indicatori del livello di tostatura si illumineranno automaticamente con un animazione verticale (circa 1 sec), il livello 1 rimarrà acceso al primo utilizzo. [1]

2. Premere i pulsanti livello di tostatura "+/-" per aumentare o diminuire il livello di tostatura scegliendo le impostazioni ideali. [1]
3. Selezionare la funzione che si preferisce tra "(☞) preferita", "(☞) lato croccante" e/o "(☞) fetta piccola". [2,3,4]
4. Inserire le fette di pane negli slot per la tostatura. [5]
5. Abbassare la leva di espulsione finché non resta bloccata nella posizione più bassa per avviare il processo. [6]
6. È possibile sollevare e controllare ("lift and look") lo stato di tostatura del pane in qualsiasi momento senza annullare il ciclo di tostatura, semplicemente sollevando la leva di espulsione e rimettendola in posizione dopo aver verificato lo stato di tostatura. [7]
7. È possibile cancellare il ciclo di tostatura semplicemente premendo il pulsante "annullamento" (X). [8]
8. Quando il ciclo di tostatura è terminato, i toast si solleveranno in automatico. Se la fetta di pane è piccola, alzare la leva di espulsione per estrarlo comodamente e in sicurezza. [9]
9. Dopo che il tostapane si è raffreddato, è possibile coprirlo con il coperchio anti-polvere. [10]

NOTA: La leva di espulsione non si può bloccare nella posizione più bassa se la spina è scollegata;

Avvertenza:

1. Gli slots per la tostatura del pane diventano molto caldi mentre l'apparecchio è in funzione. Non toccare!
2. Non attivare mai il tostapane senza il vassoio raccoglibriciole. La superficie del tavolo si scalderebbe troppo e le briciole ci finirebbero sopra.

Consigli su come preparare un toast perfetto:

1. Per un pane già un po' asciutto, utilizzare delle impostazioni più basse di quelle usate normalmente.
2. Per un pane molto fresco o integrale, utilizzare delle impostazioni più alte di quelle usate normalmente.
3. Per risultati migliori, assicurarsi che le fette di pane siano dello stesso spessore, freschezza e dimensione.

✕ Annulla funzione [A, 8]

Se si desidera interrompere il ciclo prima che sia terminato, premere semplicemente il pulsante “annullamento”.

🔒 Funzione Preferita [B, 2]

Usare questo pulsante per memorizzare la combinazione di impostazioni usata più di frequente.

- Selezionare le impostazioni premendo sul livello di tostatura. / Lato croccante / Fetta piccola
- Premere il pulsante “Preferita” per 3 secondi
- Sarà udibile un suono beep e il LED lampeggerà due volte, indicando che le impostazioni sono state registrate

È possibile cambiare l'impostazione precedente con una nuova ripetendo nuovamente i passaggi.

🌀 Funzione Lato Croccante [C, 3]

La funzione lato croccante permette di tostare il pane o il bagel soltanto sui lati interni, mentre i lati esterni vengono soltanto riscaldati. Le fette dei bagel vanno tagliate a metà prima della tostatura, posizionando il lato interno verso gli slots centrali del tostapane. La luce LED rimarrà accesa finché la funzione lato croccante è attiva.

🏠 Funzione Fetta Piccola [D, 4]

Per fette piccole di pane si consiglia di usare questa funzione. La potenza di riscaldamento verrà regolata da un riscaldamento continuo ad uno intermittente per raggiungere la tostatura ideale. La luce LED rimarrà accesa mentre la funzione fetta piccola è attiva.

Funzione lift and look (solleva e controlla) [7]

Quando si vuole controllare lo stato di tostatura attuale senza annullare il ciclo di tostatura, alzare la leva di espulsione per un controllo e poi abbassarla nuovamente.

Funzione sollevamento alto [9]

Quando la fetta di pane è piccola e difficile da estrarre dopo l'espulsione. È possibile alzare la leva di espulsione per estrarlo in comodità e sicurezza.

Coperchio anti-polvere [10]

Quando non si utilizza il tostapane, si può evitare l'accumulo di polvere sulla superficie o all'interno degli slots di tostatura coprendolo con il coperchio anti-polvere. Mai mettere il coperchio quando gli slots di tostatura sono ancora molto caldi.

Modalità standby

Dopo aver collegato il tostapane, se non si effettua alcuna operazione per 15 secondi, il tostapane andrà automaticamente in modalità standby, con tutte le luci LED spente. Premendo un qualsiasi pulsante o abbassando la leva di espulsione tornerà in funzione. Abbassare la leva azionerà il processo di tostatura con le ultime impostazioni usate.

Funzione silenzioso [11]

L'apparecchio comprende una funzione silenzioso che disattiverà tutti i suoni acustici emessi dall'apparecchio.

La funzione silenzioso può essere attivata premendo e tenendo premuto il pulsante fetta piccola per 3 secondi.

Per spegnere questa funzione, premere e tenere premuto il pulsante fetta piccola di nuovo per 3 secondi e la funzione verrà disattivata.

5. Pulizia & Manutenzione

1. Scollegare sempre il tostapane dalla presa elettrica e farlo raffreddare completamente prima della pulizia. [12]
2. Per pulire la superficie esterna, passarla semplicemente con un panno umido e asciugare scrupolosamente. È possibile applicare del detersivo per piatti su un panno, ma non direttamente sul tostapane, prima di pulire. [12]
3. Per rimuovere le briciole, spingere la maniglia del vassoio raccoglibriciole che verrà espulso. Estrarre il vassoio raccoglibriciole e rimuovere le briciole. Ripulirlo e reinserirlo. Si consiglia di svuotare il vassoio raccoglibriciole dopo ogni uso. [13,14]
4. Per rimuovere i pezzi di pane rimasti negli slot di tostatura, capovolgere il tostapane e scuoterlo delicatamente. Non inserire oggetti duri o affilati negli slots di tostatura, perché potrebbero danneggiare il tostapane e causare rischi per la sicurezza. [15]
5. Non avvolgere il cavo attorno al tostapane. Usare le clip porta-cavo sul lato inferiore del tostapane. [16]

IMPORTANTE:

- Usare solo acqua per la pulizia del vassoio raccoglibriciole.
- Non immergere in acqua il tostapane per la pulizia.

6. Domande frequenti

Il tostapane non funziona

- Causa: non c'è elettricità
- Soluzione: controllare se il tostapane è collegato alla presa. Controllare che l'elettricità della casa sia funzionante.

La leva di espulsione non si blocca nella posizione bassa

- Causa: il tostapane non è collegato
- Soluzione: controllare se il tostapane è collegato alla presa.

Tostatura irregolare

- Causa: fette di pane di diverse dimensioni, freschezza o spessore sono state tostate contemporaneamente
- Soluzione: Usare fette di pane con spessore, freschezza e dimensioni uniformi.

Colore del toast troppo chiaro o troppo scuro

- Causa: Sono state utilizzate delle impostazioni del livello di tostatura non corrette.
- Soluzione: selezionare delle impostazioni per un livello di tostatura più alto o più basso.

Odore di bruciato o fumo fuoriesce dagli slot di tostatura

- Causa: il vassoio raccoglibriciole è pieno, ci sono dei pezzi di cibo intrappolati o sparsi negli slot di tostatura
- Soluzione: Scollegare e aspettare qualche minuto affinché i componenti interni si raffreddino prima di pulire gli slot di tostatura. Rimuovere i pezzi di cibo sparsi dagli slot di tostatura; rimuovere e pulire il vassoio raccoglibriciole.

Tutte le luci LED sono spente mentre l'apparecchio è collegato

- Causa: l'apparecchio è rimasto inattivo per 15 secondi
- Soluzione: premere un qualsiasi pulsante o abbassare la leva di espulsione.

7. Dati tecnici

Connessione elettrica	220-240V-50-60Hz
Potenza	950-1150W

8. Informazioni importanti

Parti di ricambio e di consumo

Utilizzare sempre parti di ricambio originali, che è possibile acquistare dal distributore locale. Quando si ordinano delle parti di ricambio, ricordarsi sempre di fornire il numero di modello dell'apparecchio utilizzato.

QUALITÀ

Il controllo qualità è stato effettuato da enti indipendenti. I nostri prodotti vengono realizzati mediante un sistema di qualità che soddisfa i requisiti ISO 9001.

REGOLAMENTO PER LA GARANZIA

Le condizioni di garanzia relative a questo apparecchio sono definite dal rappresentate nel Paese di vendita. Per conoscere in dettaglio le condizioni, rivolgersi al distributore presso il quale l'apparecchio è stato acquistato. Per ogni contestazione ai sensi dei termini della garanzia, è necessario mostrare la fattura o un documento di acquisto equivalente.

1. INSTRUCTIES VOOR VEILIG GEBRUIK

Dit toestel is uitsluitend bedoeld voor huishoudelijk gebruik binnenshuis zoals beschreven in deze gebruikershandleiding. Zorg ervoor dat u de handleiding volledig begrijpt voordat u het apparaat in gebruik neemt.

WAARSCHUWING Om gevaar op verstikking voor jonge kinderen uit te sluiten, dient u al het verpakkingsmateriaal onmiddellijk na het verwijderen van het product weg te gooien.

Dit toestel kan gebruikt worden door kinderen vanaf 8 jaar en personen met verminderde lichamelijke, zintuiglijke of mentale capaciteiten. Ook personen met een gebrek aan ervaring of kennis kunnen dit toestel gebruiken, indien ze toezicht of instructies hebben gekregen over het veilig gebruik van het toestel en de gevaren in kwestie begrijpen. Kinderen mogen niet met het toestel spelen. Reiniging en gebruikersonderhoud mogen niet door kinderen worden uitgevoerd, tenzij ze ouder zijn dan 8 jaar en onder toezicht staan. Houd het toestel en het snoer buiten het bereik van kinderen jonger dan 8 jaar.

Indien de stroomkabel beschadigd is, stop dan onmiddellijk met het toestel te gebruiken. Om veiligheidsgevaar te vermijden, mag enkel een erkende Haier dienstingenieur de stroomkabel vervangen.

Gebruik enkel toebehoren, gebruiksartikelen of

reserveonderdelen die door Haier aanbevolen of geleverd worden. Gebruik het toestel alleen conform de vermogensspecificatie op het typeplaatje.

WAARSCHUWING Risico op verbranding! De buitenkant kan warm worden wanneer het toestel in gebruik is en na het gebruik. Het verwarmingselement is na het gebruik onderhevig aan restwarmte. Raak geen hete metalen oppervlakken aan, vooral niet het bovenzvlak en de roosteropeningen. Het brood kan verbranden, gebruik de broodrooster daarom niet in de buurt van of onder brandbaar materiaal, zoals gordijnen.

Gebruik het toestel niet met een externe timer of een aparte afstandsbediening. Alleen gebruiken op een werkblad. Plaats het broodrooster niet bij de rand van het werkblad. Trek of draag het toestel niet aan de stroomkabel. Trek de stekker altijd uit het stopcontact aan de stekker in plaats van aan het snoer. Leg het netsnoer niet over scherpe randen of in de buurt van hete oppervlakken. Gebruik geen verlengsnoer.

Dompel het toestel of de hoofdunit nooit onder in water of een andere vloeistof.

WAARSCHUWING Brandgevaar! Bedek het toestel of de kruimellade tijdens het gebruik niet met brandbaar materiaal.

WAARSCHUWING Verwondingsgevaar! Verkeerd

gebruik van het apparaat kan mogelijk leiden tot letsel.

OPGELET Wees voorzichtig bij het plaatsen of verwijderen van brood tijdens het gebruik.

Let erop oppervlakken die bedoeld zijn om in contact te komen met voedsel schoon te maken!

Let op de informatie over het schoonmaken in de instructies.

Het toestel is bedoeld om voedsel te roosteren van het formaat en de hoeveelheid zoals aangegeven in de instructies. Het mag niet voor een andere doel worden gebruikt dan het beoogd gebruik.

Plaats geen voedsel dat te groot is voor de roosteropeningen of te klein om op het rooster te blijven liggen. Plaats geen voedsel dat kan druppelen tijdens het roosteren.

Steek geen vorken of ander gerei in de broodrooster om brood te verwijderen. Naast schade aan het broodrooster bestaat er een groot risico op een elektrische schokken. Voorkom dat voedsel in aanraking komt met verwarmingselementen.

Er mogen geen te grote hoeveelheden voedsel, papier, karton, plastic of metalen folieverpakkingen in het toestel worden gedaan, omdat dat brandgevaar kan veroorzaken.

Gebruik het broodrooster niet op een schuin oppervlak en beweeg het niet als het werkt.

Gebruik het broodrooster niet zonder kruimellade.

Laat het broodrooster tijdens het gebruik niet onbeheerd achter.

Maak de kruimellade regelmatig schoon, anders kan deze gaan roken of verbranden.



Plaats geen anti-stofdeksel op het toestel tenzij de temperatuur volledig is afgekoeld.

Haal de stekker uit het stopcontact na gebruik en voordat u het apparaat reinigt of onderhoud uitvoert.

Laat het apparaat afkoelen voordat u onderdelen verwijdert en reinigt.

Blijf dit toestel niet gebruiken wanneer het defect blijkt.

Haier service: Om de blijvende veilige en efficiënte werking van dit toestel te verzekeren, bevelen we aan dat alle herstellingen uitgevoerd worden door een erkende Haier dienstingenieur.

	Alleen voor gebruik binnenshuis.
	Plaats geen anti-stofdeksel op het toestel wanneer de temperatuur hoog is.

Het milieu

Het symbool op dit toestel duidt aan dat dit toestel niet mag  behandeld worden als huishoudelijk afval. In de plaats daarvan moet het overhandigd worden aan het geschikte verzamelpunt voor de recyclage van elektrische en elektronische uitrusting. U moet het toestel weggooien in overeenstemming met de lokale voorschriften voor afvalverwerking. Voor meer gedetailleerde informatie over behandeling, herstel en recyclage van dit toestel, gelieve uw lokale gemeentebestuur te contacteren, de dienst voor huishoud- en afvalverwerking of de winkel waar u het toestel kocht.

 Dit apparaat voldoet aan de Europese Richtlijnen 2014/35/EU, 2014/30/EU en 2011/65/EU.

CANDY HOOVER GROUP S.r.l. Via Comolli, 16, 20861 Brugherio (MB) Italy

2. Leer je broodrooster kennen

COMPONENTEN en KENMERKEN:

- A. Functie wissen
- B. Favoriete functie
- C. Functie krokante rand
- D. Functie kleine sneetje
- E. Hefhendeltje
- F. LED-indicatoren voor bruiningsniveau
- G. “+/-”-knoppen voor bruiningsniveau
- H. Kruiemellade
- I. Stroomkabel
- J. Roosterleuf
- K. Anti-stof deksel

3. Voor het eerste gebruik





- Verwijder al het verpakkingsmateriaal van het apparaat.
- Haal alle accessoires uit de verpakking en lees deze handleiding aandachtig door. Besteed bijzondere aandacht aan de bedieningsaanwijzingen, waarschuwingen en belangrijke veiligheidsmaatregelen om letsel of materiële schade te voorkomen.
- Klem het overtollige snoer in de snoerklemmen onder de broodrooster.
- Zoals bij alle nieuwe verwarmingselementen kan uw broodrooster een lichte brand- of “nieuwe” geur afgeven wanneer deze voor het eerst wordt ingeschakeld. Dit is normaal. De rook is onschadelijk en zal snel verdwijnen.
- Om de geur van het “nieuwe” bij het eerste gebruik te elimineren, zet u de broodrooster op een tussenstand zonder dat er brood in zit. Zorg ervoor dat de kamer op dit moment goed geventileerd is.

BELANGRIJK: Raak de binnenkant van de broodrooster niet aan met een metalen voorwerp.

4. Uw Broodrooster gebruiken

Een Toast maken

1. Sluit uw broodrooster aan, de LED-indicatielampjes voor het bruiningsniveau gaan in een verticaal knipperend branden (ongeveer 1 seconde), niveau 1 blijft branden bij het eerste gebruik. [1]

2. Raak de bruiningsgraad “+/-”-knoppen aan om de bruiningsgraad naar de gewenste instelling te verhogen of te verlagen. [1]
3. Selecteer de gewenste functie tussen “() favoriet”, “() krokante rand” en/of “() klein stukje”. [2,3,4]
4. Steek de sneetjes brood in de roosterleuven. [5]
5. Druk het hefhendeltje naar beneden totdat deze in de onderste stand vastklikt om het roosteren te starten. [6]
6. U kunt op elk moment de bruiningsgraad van de toast “omhoog brengen en bekijken” zonder de roostercyclus te annuleren. U hoeft alleen maar het hefhendeltje omhoog te brengen en deze weer op zijn plaats te trekken nadat u de roostergraad heeft gecontroleerd. [7]
7. U kunt de roostercyclus annuleren door eenvoudigweg de knop “annuleren” () aan te raken. [8]
8. Wanneer de roostercyclus klaar is, komt uw toast automatisch omhoog. Als het brood klein is, kan u het hefhendeltje omhoog trekken om het gemakkelijk en veilig op te pakken. [9]
9. Nadat de broodrooster is afgekoeld, kunt u het anti-stofdeksel erop plaatsen. [10]

OPMERKING: Het hefhendeltje kan niet onderaan vastgezet worden als de stekker uitgeschakeld is;

Opgelet:

1. De sleuven van de broodrooster worden tijdens het gebruik zeer heet. Niet aanraken!
2. Gebruik de broodrooster nooit zonder dat de kruiemellade op zijn plaats zit. Anders wordt het tafelloppervlak te heet en vallen er kruimels op.

Tips om een perfecte toast te maken:

1. Voor licht droog brood gebruikt u een lagere stand dan u normaal zou doen.
2. Voor zeer vers brood of volkorenbrood gebruikt u een hogere stand dan normaal.
3. Voor het beste resultaat moet u ervoor zorgen dat de sneetjes brood even dik, vers en groot zijn.

Functie wissen [A, 8]

Als u de cyclus wilt stoppen voordat deze is voltooid, drukt u eenvoudigweg op de knop “Annuleren”.

Favoriete functie [B, 2]

Gebruik deze knop om de meest voorkomende combinatie van gebruikte instellingen op te slaan.

- . Selecteer uw instellingen door op Bruiningsniveau te drukken / Krokante rand / Klein sneetje
- . Druk gedurende 3 seconden op de knop "Favoriet".
- . U hoort een piepgeluid waarbij de LED 2 keer knippert, wat aangeeft dat de instelling geregistreerd is

U kunt de voorinstelling eenvoudigweg wijzigen door de stappen nogmaals te herhalen.

Functie Krokante rand [C, 3]

Met de functie krokante kant kunt u brood of bagels alleen aan de binnenkant roosteren, terwijl u de buitenkant opwarmt. Bagels moeten vóór het roosteren in tweeën gesneden worden en met de binnenkant naar het midden van de roosterleuven geplaatst worden. Het LED-lampje blijft branden zolang de functie krokante kant in gebruik is.

Functie Kleine Snetje [D, 4]

Voor kleine sneetjes brood wordt aangeraden deze knop te gebruiken. Het warmtevermogen wordt aangepast van continu verwarmen naar intermitterend verwarmen om de gewenste bruining te bereiken. Het LED-lampje blijft branden zolang de functie klein sneetje in gebruik is.

Optillen-en-Kijken-functie [7]

Als u de huidige bruiningsgraad wilt controleren en de roostercyclus niet wilt annuleren, kunt u gewoon het hefhendeltje omhoog trekken, even kijken en hem dan weer insteken.

Functie hoger optillen [9]

Wanneer het sneetje brood klein is en moeilijk vast te pakken is na het opspringen. Je kunt het hefhendeltje omhoog trekken om het sneetje gemakkelijk en veilig vast te pakken.

Anti-stofdeksel [10]

Wanneer u uw broodrooster niet gebruikt, kunt u het anti-stofdeksel plaatsen om te voorkomen dat zich stof ophoopt op het bovenoppervlak of in de roosterleuven. Zet hem nooit aan als de roosterleuven nog op hoge temperatuur zijn.

Stand-bymodus:

Nadat u uw broodrooster heeft aangesloten, zonder enige handeling gedurende 15 seconden, schakelt de broodrooster automatisch over naar de stand-bymodus, waarbij alle LED-lampjes UIT zijn. U kunt elke knop aanraken of het hefhendeltje naar beneden drukken om hem te activeren. Als u de hendel naar beneden drukt, begint het roosterproces met de laatst gebruikte instelling.

Mute-functie [11]

Uw product is voorzien van een mute-functie, hiermee worden alle akoestische geluiden van het apparaat uitgeschakeld. De mute-functie kan worden ingeschakeld door de knop klein-snetje 3 seconden ingedrukt te houden. Om deze functie uit te schakelen, de knop klein-snetje opnieuw 3 seconden indrukken om de functie te deactiveren.

5. Reiniging & Onderhoud

1. Haal altijd de stekker van de broodrooster uit het stopcontact en laat hem volledig afkoelen voordat u hem schoonmaakt. [12]
2. Om het buitenoppervlak schoon te maken, veegt u het eenvoudig af met een schone, vochtige doek en droogt u het grondig af. U kunt vóór het schoonmaken afwasmiddel op een doek aanbrengen, maar niet op de broodrooster. [12]
3. Om kruimels te verwijderen, drukt u op het hendeltje van de kruimellade, zodat deze naar buiten springt. Schuif de kruimellade uit en gooi de kruimels weg. Veeg schoon en zet de lade weer op zijn plaats. Het wordt aanbevolen om de kruimellade na elk gebruik te legen. [13, 14]
4. Om eventuele stukjes brood die in de roosterleuven achterblijven te verwijderen, draait u de broodrooster ondersteboven en schudt u zachtjes. Steek nooit harde of scherpe voorwerpen in de roosterleuven, aangezien dit de broodrooster kan beschadigen en een risico voor de veiligheid kan opleveren. [15]
5. Wikkel het snoer nooit rond de buitenkant van de broodrooster. Gebruik de snoerklemmen aan de onderkant van de broodrooster. [16]

BELANGRIJK:

- Gebruik alleen water voor het reinigen van de kruimellade.
- Dompel de broodrooster niet onder in water om hem schoon te maken.

6. Probleem oplossen

Broodrooster werkt niet

- Oorzaak: geen stroom
- Oplossing: Controleer of de broodrooster is aangesloten. Controleer of de elektriciteit in uw huis werkt.

Het hefhendeltje kan niet in de lagere positie worden vergrendeld

- Oorzaak: broodrooster niet aangesloten
- Oplossing: Controleer of de broodrooster is aangesloten.

Ongelijkmatige bruining

- Oorzaak: Sneetjes brood van verschillende grootte, versheid of dikte worden tegelijkertijd geroosterd
- Oplossing: gebruik sneetjes brood van gelijke dikte, versheid en grootte.

Kleur van de toast te licht of te donker

- Oorzaak: Er wordt een onjuiste instelling voor de bruiningsgraad gebruikt
- Oplossing: selecteer een hogere of lagere bruiningsgraad.

Brandende geur of rook uit de roostersleuven

- Oorzaak: De kruimellade is vol, voedselresten zitten vast aan het element of zitten los in de roostersleuven
- Oplossing: haal de stekker uit het stopcontact en wacht een paar minuten zodat de interne elementen kunnen afkoelen voordat u de roostersleuven schoonmaakt. Verwijder eventuele losse voedselresten uit de roostersleuven; verwijder en reinig de kruimellade.

Alle LED's zijn UIT bij de aangesloten status

- Oorzaak: zonder enige bediening gedurende 15s
- Oplossing: druk op een willekeurige knop of druk het hefhendeltje omlaag.

7. Technische gegevens

Elektrische verbinding	220-240V-50-60Hz
Vermogen	950-1150W

8. Belangrijke informatie

Reserveonderdelen en Gebruiksartikelen

Gebruik uitsluitend originele reserveonderdelen. Deze zijn verkrijgbaar bij uw plaatselijke dealer. Als u onderdelen bestelt, vermeld dan altijd het modelnummer.

KWALITEIT

De fabrieken zijn op onafhankelijke wijze getest op kwaliteit. Onze producten worden vervaardigd aan de hand van een kwaliteitssysteem dat voldoet aan de vereisten van ISO 9001.

JOUW GARANTIE

De garantievoorwaarden voor dit toestel worden bepaald door onze vertegenwoordiger in het land waar het toestel wordt verkocht. Details omtrent deze voorwaarden zijn verkrijgbaar bij de dealer waar u het toestel hebt gekocht. Wanneer u aanspraak wilt maken op deze garantie, dan moet u het verkoop- of ontvangstbewijs voorleggen.

1. INSTRUÇÕES PARA UMA UTILIZAÇÃO SEGURA

Este aparelho destina-se apenas para uso doméstico e interior de casa tal como descrito neste guia do utilizador. Certifique-se de que este manual é totalmente compreendido antes de utilizar o aparelho.

ATENÇÃO Para eliminar o risco de asfixia nas crianças pequenas, elimine todos os materiais da embalagem imediatamente após a remoção do produto.

Este aparelho pode ser utilizado por crianças com idade igual ou superior a 8 anos e por pessoas com capacidades mentais, sensoriais e físicas reduzidas ou sem experiência e conhecimento caso lhes sejam fornecidas instruções e supervisão relativas à utilização do aparelho de modo seguro e caso compreendam os perigos envolvidos. As crianças não devem brincar com o aparelho. A limpeza e a manutenção não devem ser feitas por crianças, a menos que tenham mais de 8 anos e sejam supervisionadas.

Mantenha o aparelho e o seu cabo fora do alcance de crianças com menos de 8 anos.

Se o cabo de alimentação estiver danificado deixe de utilizar o aparelho imediatamente. Para evitar um perigo para a segurança, deve ser um técnico de assistência Haier a substituir o cabo de alimentação. Utilize apenas acessórios, consumíveis ou peças sobressalentes recomendadas ou fornecidas pela Haier. Utilize o aparelho apenas de acordo com a especificação

de potência na placa de classificação.

ATENÇÃO Risco de queimaduras! A superfície externa pode ficar quente quando o aparelho estiver em uso e após a operação. O elemento de aquecimento está sujeito a calor residual após o uso. Não toque em superfícies metálicas quentes, especialmente na superfície superior e nas ranhuras para a tostagem.

O pão pode queimar, portanto, não use a torradeira perto ou abaixo de material combustível, como cortinas.

Não utilize o aparelho com um temporizador externo ou um sistema de controlo remoto separado.

Use somente na bancada. Não coloque a torradeira perto da borda de uma bancada.

Não puxe nem transporte o aparelho pelo cabo de alimentação. Desligue sempre o aparelho da tomada puxando a ficha em vez do cabo. Não coloque o cabo de alimentação sobre bordas afiadas ou perto de superfícies quentes. Não utilize uma extensão.

Nunca mergulhe o aparelho ou a unidade principal em água ou outro líquido.

ATENÇÃO Perigo de incêndio! Não cubra o aparelho ou a bandeja de migalhas com material combustível enquanto estiver em uso.

ATENÇÃO Risco de ferimentos! O uso indevido do aparelho pode levar potencialmente a ferimentos.

ATENÇÃO Tenha cuidado ao inserir ou remover o pão durante o uso. Preste atenção às superfícies limpas que destinam-se a entrar em contacto com os alimentos! Observe as informações sobre a limpeza nas instruções.

O aparelho destina-se a tostar os alimentos com o tamanho e a quantidade recomendados nas instruções. Não deve ser usado para outros fins que não o uso pretendido. Não insira alimentos que sejam muito grandes para as ranhuras de tostagem ou muito pequenos para o suporte transportar. Não insira os alimentos que podem pingar durante o processo de tostagem.

Não insira garfos ou outros utensílios na torradeira para remover o pão. Além de danificar a torradeira, existe um elevado risco de choque elétrico.

Evite o toque dos alimentos com elementos de aquecimento. Não devem ser inseridas cargas alimentares excessivas ou sobredimensionadas, embalagens de papel, cartão, plástico ou folha metálica que possam causar riscos de incêndio.

Não utilize a torradeira numa superfície inclinada e não o mova ao trabalhar.

Não opere a torradeira sem a gaveta de migalhas equipada.

Não deixe a torradeira desacompanhada enquanto em uso. Limpe regularmente a gaveta de migalhas, caso contrário, pode produzir fumos ou queimar.

Não coloque a tampa anti pó no aparelho, a menos que a temperatura arrefeça



completamente.

Desligue da tomada após a utilização e antes de limpar o aparelho ou qualquer outra tarefa de manutenção.

Permita que o aparelho arrefeça antes de remover quaisquer peças e antes de limpar.

Não continue a utilizar o aparelho se este parecer defeituoso.

Assistência da Haier: Para assegurar o funcionamento seguro e eficiente deste aparelho, recomendamos que todas as intervenções de assistência ou reparação sejam efectuadas apenas por um técnico de assistência autorizado da Haier.

	Exclusivamente para uso em interiores.
	Não coloque tampa anti pó no aparelho quando a temperatura estiver elevada.

Ambiente

O símbolo no aparelho indica que este não pode ser tratado como  resíduo doméstico. Pelo contrário, deve ser encaminhado para o ponto de recolha aplicável para reciclagem de equipamento elétrico e eletrónico. A eliminação deve ser realizada em conformidade com as leis ambientais locais relativas à eliminação de resíduos. Para obter informações mais detalhadas sobre o tratamento, recuperação e reciclagem deste produto, contacte as autoridades locais, o serviço de eliminação de resíduos domésticos ou a loja onde adquiriu o produto.

 Este aparelho está em conformidade com as Diretivas Europeias 2014/35/EU, 2014/30/EU e 2011/65/EU.
CANDY HOOVER GROUP S.r.l. Via Comolli, 16, 20861 Brugherio (MB) Italy

2. Conheça a sua torradeira

COMPONENTES E CARACTERÍSTICAS:

- A. Função de Cancelar
- B. Função de Favorito
- C. Função lado crocante
- D. Função de fatia pequena
- E. Alavanca de elevação
- F. Indicadores LED do nível de escurecimento
- G. Botões “+/-” de nível de escurecimento
- H. Gaveta de migalhas
- I. Cabo de alimentação
- J. Ranhuras de tostagem
- K. Tampa antipoeira

3. Antes da primeira utilização





- Retire qualquer material de embalagem da unidade.
- Remova todos os acessórios da embalagem e leia este manual com atenção. Preste especial atenção às instruções operativas, avisos e salvaguardas importantes para evitar ferimentos ou danos à propriedade.
- Prenda o excesso de cabo nos cliques de arrumação de cabos debaixo da torradeira.
- Tal como acontece com todos os novos elementos de aquecimento, a sua torradeira pode emitir um leve cheiro de queimado ou “novo” quando é ligada pela primeira vez. Isto é normal. O fumo é inofensivo e irá desaparecer subito.
- Para eliminar o cheiro “a novo” na primeira utilização, opere a torradeira num ambiente médio sem pão dentro. Garanta que a sala esteja bem ventilada durante esta operação.

IMPORTANTE: Não sonde o interior da torradeira com objetos metálicos.

4. Utilizar a sua torradeira

Fazer torradas

1. Ligue a sua torradeira, as luzes indicadoras LED de nível de escurecimento acenderão numa animação vertical (cerca de 1 segundo), o nível 1 permanecerá iluminado na primeira utilização. [1]

2. Toque nos botões “+/-” do nível de escurecimento para aumentar ou diminuir o nível de escurecimento para a configuração desejada. [1]
3. Selecione a função preferida entre “() favorito”, “() lado crocante” e/ou “() fatia pequena”. [2,3,4]
4. Insira as fatias de pão nas ranhuras de torrar. [5]
5. Pressione a alavanca de elevação para baixo até que bloqueie-se na posição inferior para iniciar a torrar. [6]
6. Pode “levantar e olhar” o nível de escurecimento da torrada a qualquer momento sem cancelar o ciclo de torrar simplesmente levantando a alavanca de elevação e puxando-a de novo ara o lugar depois de verificar o nível de torrar. [7]
7. Pode cancelar o ciclo de torrar simplesmente ao tocar no botão “cancelar” (). [8]
8. Quando o ciclo de tostar terminar, a sua torrada irá aparecer automaticamente. Se o pão for pequeno, pode puxar a alavanca de elevação para agarrá-lo com facilidade e segurança. [9]
9. Depois que a torradeira estiver arrefecido, pode colocar a tampa antipoeira. [10]

NOTA: A alavanca de elevação não pode bloquear-se na posição inferior se a ficha estiver desligada;

Atenção:

1. As ranhuras de tostagem do pão ficam muito quentes durante o funcionamento. Não tocar!
2. Nunca utilize a torradeira sem a bandeja de migalhas no lugar. Caso contrário, a superfície da mesa ficará muito quente e terá migalhas.

Dicas para fazer uma torrada perfeita:

1. Para pão ligeiramente seco, utilize uma configuração mais baixa do que normalmente faria.
2. Para pão muito fresco ou pão de trigo integral, use uma configuração mais alta do que o normal.
3. Para melhores resultados, certifique-se de que as fatias de pão sejam de espessura, frescura e tamanho uniformes.

✕ Função de Cancelar [A, 8]

Se desejar parar o ciclo antes de terminar, basta tocar no botão “cancelar”.

🔖 Função de Favorito [B, 2]

Use este botão para memorizar a combinação mais frequente de configurações usadas.

- Selecione as suas definições premindo o nível Escurecimento / Lado crocante / Fatia pequena
- Pressione o botão “Favorito” durante 3 segundos
- Ouvirá um bipe com o LED a piscar 2 vezes, que indica que a configuração foi gravada

Pode alterar a predefinição para uma nova simplesmente repetindo as etapas novamente.

🔊 Função lado crocante [C, 3]

A função lado crocante permite tostar pão ou bagel apenas com os lados internos, enquanto aquece os lados externos. Os bagels devem ser cortados ao meio antes de torrar e colocar o lado interno em direção ao centro das ranhuras de tostagem. A luz LED permanecerá acesa enquanto a função lado crocante fatia estiver em uso.

🔖 Função de fatia pequena [D, 4]

Para pequenas fatias de pão, é aconselhável usar este botão. A potência térmica será ajustada do aquecimento contínuo para o aquecimento intermitente para obter o escurecimento desejado. A luz LED permanecerá acesa enquanto a função de pequena fatia estiver em uso.

Função Levantar e Olhar [7]

Quando quiser verificar o nível de escurecimento atual e não quiser cancelar o ciclo de tostagem, basta puxar a alavanca de elevação e dar uma olhada e depois baixá-la.

Função de elevação alta [9]

Quando a fatia de pão é pequena e é difícil de agarrar após sair. Pode puxar a alavanca de elevação para agarrá-la com facilidade e segurança.

Tampa anti pó [10]

Quando não usar a torradeira, pode colocar a tampa anti pó para evitar que a pó se acumule na superfície superior ou dentro das ranhuras de tostagem. Nunca o coloque quando as ranhuras de tostagem ainda estiverem a altas

temperaturas.

Modo de espera

Depois de ligar a sua torradeira, sem qualquer operação por 15 segundos, a torradeira vai mudar para o modo de espera automaticamente com todas as luzes LED APAGADAS. Pode tocar em qualquer botão ou pressionar a alavanca de elevação para acordá-la. Pressionar a alavanca para baixo fará com que o processo de torrar comece com a última configuração usada.

Função de silenciosa [11]

O seu produto está equipado com uma função silenciosa, que desliga todos os sons acústicos do aparelho.

A função silenciosa pode ser ligada, mantendo o botão de fatia pequena por 3 segundos. Para desligar esta função, mantenha pressionado novamente o botão de fatia pequena por 3 segundos e a função será desativada.

5. Limpeza e manutenção

1. Desligue sempre a torradeira da tomada elétrica e arrefeça completamente antes de proceder à limpeza. [12]
2. Para limpar a superfície exterior, basta limpá-la com um pano limpo e húmido e secar completamente. Pode aplicar detergente de louça num pano, mas não na torradeira, antes de limpar. [12]
3. Para remover migalhas, empurre a pega da gaveta de migalhas e ela aparecerá. Remova a gaveta de migalhas e elimine as migalhas. Limpe e substitua. Recomenda-se que limpe a gaveta de migalhas após cada utilização. [13,14]
4. Para remover quaisquer pedaços de pão restantes nas ranhura de tostagem, vire a torradeira de cabeça para baixo e agite suavemente. Nunca insira quaisquer instrumentos duros ou pontiagudos nas ranhuras de torrar, dado que podem danificar a torradeira e causar um risco de segurança. [15]
5. Nunca enrolar o fio em volta do exterior da torradeira. Use as travas da arrumação do cabo na parte inferior da torradeira. [16]

IMPORTANTE:

- Use apenas água para a limpeza da gaveta de migalhas.
- Não mergulhe a torradeira em água para limpeza.

6. Resolução de Problemas

A torradeira não funciona

- Causa: sem energia
- Solução: verifique se a torradeira está conectada. Verifique se a eletricidade está a funcionar em sua casa.

A alavanca de elevação não pode bloquear-se na posição inferior

- Causa: torradeira não ligada
- Solução: verifique se a torradeira está conectada.

Escurecimento desigual

- Causa: fatias de pão de tamanho, frescura ou espessura diferentes que são torradas ao mesmo tempo
- Solução: use fatias de pão que sejam de espessura, frescura e tamanho uniformes.

Cor da torrada muito clara ou muito escura

- Causa: ajuste de nível de escurecimento incorreto a ser usado
- Solução: selecione uma configuração de nível de escurecimento mais alto ou mais baixo.

Cheiro a queimado ou fumo das ranhuras de torrar

- Causa: a gaveta de migalhas está cheia, partículas de alimentos presas ao elemento ou soltas nas ranhuras de torrar
- Solução: desconecte e aguarde alguns minutos para que os elementos internos arrefeçam antes de limpar as ranhuras de tostagem. Remova quaisquer partículas de alimentos soltas nas ranhuras de tostagem; remova e limpe a gaveta das migalhas.

Todas as luzes LED APAGADAS no estado ligado

- Causa: sem qualquer operação por 15s
- Solução: pressione qualquer botão ou pressione a alavanca de elevação.

7. Dados técnicos

Conexão elétrica	220-240V-50-60Hz
Potência	950-1150W

8. Informações Importantes

Peças sobressalentes e consumíveis

Substitua sempre as peças por peças sobressalentes genuínas. Pode obtê-las junto do seu concessionário local. Quando encomendar peças, mencione sempre o número do seu modelo.

QUALIDADE

As fábricas da Haier foram avaliadas de forma independente. Os nossos produtos são fabricados de acordo com um sistema de qualidade que satisfaz os requisitos da norma ISO 9001.

A SUA GARANTIA

As condições de garantia para este aparelho são as definidas pelo nosso representante no país onde foi vendido. Pode obter detalhes sobre estas condições junto do agente a quem adquiriu o aparelho. A fatura de venda ou o recibo deverão ser entregues quando apresentar uma reclamação ao abrigo dos termos da garantia.

1. INSTRUCCIONES PARA UN USO SEGURO

Este aparato está destinado exclusivamente al uso doméstico y de interior, tal y como se describe en esta guía del usuario. Asegúrese de haber comprendido todo el contenido de este manual antes de poner en funcionamiento el aparato.

ADVERTENCIA Para eliminar el riesgo de asfixia de los niños pequeños, deseche todo el material de embalaje inmediatamente después de retirar el producto.

Este aparato puede ser usado bajo supervisión por niños mayores de 8 años o por personas con capacidades físicas, sensoriales o mentales reducidas o falta de experiencia con supervisión o con una explicación previa de las instrucciones con respecto al uso del aparato y comprendiendo los riesgos implicados. Los niños no deben jugar con el aparato. La limpieza y el mantenimiento del usuario no deben ser realizados por niños a menos que sean mayores de 8 años y estén supervisados.

Mantenga el aparato y su cable fuera del alcance de los niños menores de 8 años.

Si el cable de alimentación está dañado, deje de utilizar el aparato inmediatamente. Para evitar peligros de seguridad, solo profesionales del servicio técnico de Haier deben reemplazar el cable de alimentación. Utilice únicamente accesorios, componentes consumibles o repuestos recomendados o distribuidos por Haier.

Utilice el aparato solo de acuerdo con la potencia especificada en la placa de características.

ADVERTENCIA ¡Riesgo de quemaduras! La superficie exterior puede calentarse cuando el aparato está en uso y después del funcionamiento. La resistencia está sujeta a calor residual después de su uso. No toque las superficies metálicas calientes, en particular la superficie superior y las ranuras de tostado.

El pan puede arder, por lo tanto, no utilice la tostadora cerca o debajo de material combustible, como cortinas.

No haga funcionar el aparato mediante un temporizador externo o un sistema de mando a distancia independiente.

Utilizar solo sobre una encimera. No coloque la tostadora cerca del borde de una encimera.

No tire del aparato ni lo lleve asíéndolo por el cable de alimentación. Desenchufe siempre el aparato de la toma tirando del enchufe y no del cable. No coloque el cable de alimentación sobre bordes afilados ni cerca de superficies calientes. No utilice alargadores.

No sumerja nunca el aparato ni la unidad principal en agua u otro líquido.

ADVERTENCIA ¡Riesgo de incendio! No cubra el aparato ni la bandeja recogemigas con material combustible mientras esté en uso.

ADVERTENCIA ¡Riesgo de daños! Un uso incorrecto del aparato puede provocar daños.

PRECAUCIÓN Tenga cuidado al introducir o extraer el pan durante su uso.

Preste atención a la limpieza de las superficies destinadas a entrar en contacto con los alimentos. Tenga en cuenta la información sobre limpieza que figura en las instrucciones.

El aparato está destinado a tostar alimentos con el tamaño y la cantidad recomendados en las instrucciones. No debe utilizarse para un uso distinto del previsto. No introduzca alimentos demasiado grandes para las ranuras de tostado o demasiado pequeños para que la rejilla los soporte. No introduzca alimentos que puedan gotear durante el proceso de tostado. No introduzca tenedores ni otros utensilios en la tostadora para sacar el pan. Además de dañar la tostadora, existe un alto riesgo de descarga eléctrica.

Evite que los alimentos entren en contacto con las resistencias. No se deben introducir cargas de alimentos excesivas o de gran tamaño, ni envases de papel, cartón, plástico o lámina metálica que puedan provocar riesgo de incendio.

No utilice la tostadora sobre una superficie inclinada ni la mueva mientras trabaja.

No utilice la tostadora sin la bandeja recogemigas.

No deje la tostadora desatendida mientras esté en uso.

Limpie regularmente la bandeja recogemigas, de lo contrario podría humear o quemarse.

No coloque la tapa antipolvo en el aparato hasta que la temperatura se enfríe por completo.



Desenchúfelo de la toma de corriente después de utilizarlo y antes de limpiar el aparato o realizar cualquier tarea de mantenimiento.

Deje que el aparato se enfríe antes de desmontar cualquier pieza y antes de limpiarlo.

No siga utilizando el aparato si parece tener algún defecto.

Servicio Técnico Oficial de Haier:

Para garantizar el funcionamiento seguro y eficaz del aparato, recomendamos que las tareas de mantenimiento y reparación sean realizadas exclusivamente por profesionales autorizados del Servicio Técnico de Haier.

	Solo para uso en interiores.
	No coloque la tapa antipolvo sobre el aparato cuando la temperatura sea elevada.

El Medio Ambiente:

El símbolo que puede verse en el producto indica que este no puede tratarse como residuos domésticos. En su lugar, se debe entregar en un punto de recogida de electrodomésticos para el reciclaje de equipos eléctricos y electrónicos. La eliminación debe llevarse a cabo según los reglamentos medioambientales locales sobre eliminación de residuos. Para más información sobre el tratamiento, la recuperación y el reciclaje de este aparato, póngase en contacto con su Ayuntamiento, el servicio de recogida de residuos domésticos o con el establecimiento donde haya comprado el producto.

CE Este electrodoméstico cumple con las Directivas Europeas 2014/35/UE, 2014/30/UE y 2011/65/UE.

CANDY HOOVER GROUP S.r.l. Via Comolli, 16, 20861 Brugherio (MB) Italy

2. Información sobre la tostadora

COMPONENTES Y CARACTERÍSTICAS:

- A. Cancelar función
- B. Función favorita
- C. Función lado crujiente
- D. Función rebanada pequeña
- E. Palanca de elevación
- F. Indicadores LED de nivel de tostado
- G. Botón “+/-” de nivel de tostado
- H. Bandeja recogemigas
- I. Cable de alimentación
- J. Ranuras de tostado
- K. Tapa antipolvo

3. Antes del primer uso





- Retire el material de embalaje de la unidad.
- Saque todos los accesorios del embalaje y lea atentamente este manual. Preste particular atención a las instrucciones de uso, advertencias y a las notas importantes para evitar cualquier tipo de lesión o daño material.
- Enganche el cable sobrante en los clips de almacenamiento de cables situados en la parte de abajo de la tostadora.
- Como ocurre con todos los elementos calefactores nuevos, su tostadora puede emitir un ligero olor a quemado o a “nuevo” cuando se enciende por primera vez. lo cual es normal. El humo es inofensivo y desaparecerá pronto.
- Para eliminar el olor a “nuevo” en el primer uso, utilice la tostadora a temperatura media sin pan en su interior. Asegúrese de que la estancia esté bien ventilada durante esta operación.

IMPORTANTE: No introduzca en el interior de la tostadora ningún objeto metálico.

4. Uso de la tostadora

Hacer tostadas

1. Enchufe la tostadora, las luces LED indicadoras del nivel de tostado se iluminarán en una animación vertical (alrededor de 1 segundo), el nivel 1 permanecerá iluminado en el primer uso. [1]

2. Pulse los botones de nivel de tostado “+/-” para aumentar o disminuir el nivel según desee. [1]
3. Seleccione las funciones preferidas entre “() Favorito” o “() Lado crujiente” o “() Rebanada pequeña”. [2,3,4]
4. Introduzca las rebanadas de pan en las ranuras de tostado. [5]
5. Presione hacia abajo la palanca de elevación hasta que quede bloqueada en la posición inferior para iniciar el tostado. [6]
6. Puede “levantar y mirar” el nivel de tueste en cualquier momento sin cancelar el ciclo de tostado, simplemente levantando la palanca de elevación y devolviéndola a su lugar después de comprobar el nivel de tueste. [7]
7. Puede cancelar el ciclo de tostado simplemente tocando el botón “Cancelar” (). [8]
8. Cuando termine el ciclo de tostado, la tostada saldrá automáticamente. Si el pan es pequeño, puede tirar hacia arriba de la palanca de elevación para hacer su extracción con facilidad y seguridad. [9]
9. Una vez enfriada la tostadora, puede colocar la tapa antipolvo. [10]

NOTA: La palanca de elevación no puede bloquearse en la posición inferior si el enchufe está desconectado;

Precaución:

1. Las ranuras para tostar pan se calientan mucho durante el funcionamiento. ¡No tocar!
2. No utilice nunca la tostadora sin la bandeja recogemigas colocada. De lo contrario, la superficie de la mesa se calentará demasiado y tendrá migas.

Consejos para hacer una tostada perfecta:

1. Para un pan ligeramente seco, utilice un ajuste más bajo de lo normal.
2. Para pan muy fresco o pan integral, utilice un ajuste más alto de lo normal.
3. Para obtener los mejores resultados, asegúrese de que las rebanadas de pan tengan un grosor, una frescura y un tamaño uniformes.

Cancelar función [A, 8]

Si desea detener el ciclo antes de que termine, solo tiene que tocar el botón “Cancelar”.

Función favorita [B, 2]

Utilice este botón para memorizar la combinación más frecuente de ajustes utilizados.

- . Seleccione sus ajustes pulsando Nivel de tostado / Lado crujiente / Rebanada pequeña
- . Pulse el botón “Favorito” durante 3 segundos
- . Oirá un pitido y el LED parpadeará 2 veces para indicar que el ajuste se ha grabado.

Puede cambiar el preajuste por uno nuevo simplemente repitiendo los pasos de nuevo.

Función lado crujiente [C, 3]

La función de lados crujientes permite tostar el pan o el bagel solo por los lados internos, mientras se calientan los lados externos. Los bagels deben cortarse por la mitad antes de tostarlos y colocar el lado interno hacia el centro de las ranuras de tostado. La luz LED permanecerá encendida mientras se utilice la función de lado crujiente.

Función rebanada pequeña [D, 4]

Para rebanadas pequeñas de pan, se recomienda utilizar este botón. La potencia calorífica se ajustará de calentamiento continuo a calentamiento intermitente para conseguir el dorado deseado. La luz LED permanecerá encendida mientras se utilice la función Rebanada pequeña.

Función levantar y observar [7]

Si desea comprobar el nivel de tostado actual y no quiere cancelar el ciclo de tostado, puede tirar de la palanca hacia arriba, echar un vistazo y bajarla.

Función de elevación alta [9]

Cuando la rebanada de pan es pequeña y resulta difícil cogerla después de saltar. Puede tirar hacia arriba de la palanca de elevación para hacer la extracción con facilidad y seguridad.

Tapas antipolvo [10]

Cuando no utilice la tostadora, puede colocar la tapa antipolvo para evitar que el polvo se acumule en la superficie superior o en el interior de las ranuras de tostado. No debe ponerse nunca cuando las ranuras de tostado estén aún a alta temperatura.

Modo de espera

Después de enchufar la tostadora, si no se

utiliza durante 15 segundos, la tostadora pasará automáticamente al modo de espera con todos los LED apagados. Puede tocar cualquier botón o pulsar la palanca de elevación para activarla. Al pulsar la palanca, el proceso de tueste se iniciará con el último ajuste utilizado.

Función de silencio [11]

Su producto está equipado con una función de silenciamiento, que apagará todos los sonidos acústicos del aparato.

La función de silencio puede activarse manteniendo pulsado el botón de rebanada pequeña durante 3 segundos.

Para desactivar esta función, mantenga pulsado de nuevo el botón Rebanada pequeña durante 3 segundos y la función se desactivará.

5. Limpieza y Mantenimiento

1. Desenchufe siempre la tostadora de la toma de corriente y déjelo enfriar completamente antes de limpiarlo. [12]
2. Para limpiar la superficie exterior, basta con pasar un paño limpio y húmedo y secarla bien. Puede aplicar detergente lavavajillas en un paño, pero no en la tostadora, antes de limpiarla. [12]
3. Para retirar las migas, empuje el asa de la bandeja recogemigas y saldrá. Saque la bandeja recogemigas y deseche las migas. Limpie y vuelva a montar. Se recomienda vaciar la bandeja recogemigas después de cada uso. [13, 14]
4. Para retirar las migas de pan que queden en las ranuras de tostado, ponga la tostadora boca abajo y agítela suavemente. No introduzca nunca instrumentos duros o afilados en las ranuras de tostado, ya que podría dañar la tostadora y provocar un riesgo para la seguridad. [15]
5. No enrolle nunca el cable alrededor del exterior de la tostadora. Utilice los clips para guardar el cable situados en la parte inferior de la tostadora. [16]

IMPORTANTE:

- Utilice solo agua para limpiar la bandeja recogemigas.
- No sumerja la tostadora en agua para limpiarla.

6. Localización de fallos

La tostadora no funciona

- Causa: sin alimentación
- Solución: compruebe si la tostadora está enchufada. Compruebe si la electricidad funciona en su casa.

La palanca de elevación no puede bloquearse en la posición inferior

- Causa: tostadora no enchufada
- Solución: compruebe si la tostadora está enchufada.

Tostado desigual

- Causa: rebanadas de pan de diferente tamaño, frescura o grosor tostadas al mismo tiempo
- Solución: utilice rebanadas de pan de grosor, frescura y tamaño uniformes.

Color de la tostada demasiado claro o demasiado oscuro

- Causa: nivel de tueste incorrecto
- Solución: seleccione un nivel de tostado más alto o más bajo.

Olor a quemado o humo en las ranuras de tostado

- Causa: la bandeja recogemigas está llena, hay partículas de comida pegadas a la resistencia o sueltas en las ranuras de tostado
- Solución: desenchufe y espere unos minutos a que se enfríen las resistencias internas antes de limpiar las ranuras de tostado. Retire cualquier partícula de comida suelta en las ranuras de tostado; retire y limpie la bandeja recogemigas.

Todos los LED se apagan en estado enchufado

- Causa: sin ninguna operación durante 15 segundos
- Solución: pulse cualquier botón o presione hacia abajo la palanca de elevación.

7. Datos técnicos

Conexión eléctrica	220-240V-50-60Hz
Potencia	950-1150W

8. Información importante

Piezas de repuesto y consumibles

Utilice siempre piezas de repuesto originales. Se pueden adquirir en su distribuidor local. Cuando realice pedidos de piezas, indique siempre el número de serie del producto.

CALIDAD

Las fábricas han sido sometidas a inspecciones de calidad independientes. Nuestros productos se fabrican de conformidad con un sistema de calidad que cumple los requisitos de la norma ISO 9001.

SU GARANTÍA

Las condiciones de garantía para este aparato vienen definidas por nuestro representante en el país de venta. Puede obtener los detalles acerca de estas condiciones en el establecimiento donde haya comprado este aparato. Debe mostrarse la factura de compra o el tiquet al hacer alguna reclamación en virtud de las condiciones de garantía.

1. INSTRUKTIONER FOR SIKKER ANVENDELSE

Dette apparat er kun beregnet til husholdningsbrug og indendørsbrug, som beskrevet i denne brugervejledning. Du bør sikre dig, at du har forstået indholdet af denne brugervejledning fuldt ud, inden apparatet tages i brug.

Advarsel For at forhindre kvælningsfare for små børn skal alt emballagemateriale kasseres umiddelbart efter at produktet er fjernet.

Dette udstyr kan anvendes af børn, der er 8 år gamle og derover og af personer med nedsatte fysiske, sensoriske eller mentale evner eller manglende erfaring og viden, hvis de er under opsyn eller vejledning i at bruge udstyret på en sikker måde og forstår de risici, der er involveret. Børn må ikke lege med udstyret. Rengøring og brugervedligeholdelse må ikke udføres af børn, medmindre de er ældre end 8 år og er under opsyn.

Hold apparatet og dets ledning utilgængeligt for børn under 8 år. Hvis netledningen er ødelagt, skal du stoppe med at bruge støvsugeren øjeblikkeligt. For at undgå en sikkerhedsrisiko, skal en autoriseret Haier servicetekniker udskifte strømkablet.

Anvend kun tilbehør, udstyr og reservedele leveret af Haier. Brug kun apparatet i overensstemmelse med

strømspecifikationen på typeskiltet.

Advarsel Fare for skoldning! Den ydre overflade kan blive varm, når apparatet er i brug og efter brug. Varmeelementet er udsat for restvarme efter brug. Rør ikke ved varme metaloverflader, især på den øverste overflade og ristningsåbningerne.

Brødet kan brænde, så brug ikke brødristeren i nærheden af eller under brændbart materiale, såsom gardiner.

Betjen ikke apparatet ved hjælp af en ekstern timer eller separat fjernbetjeningssystem.

Brug kun på bordplade. Placér ikke brødristeren nær kanten af en bordplade.

Træk eller bær ikke apparatet i strømledningen. Tag altid stikket ud af stikkontakten ved at trække i stikket i stedet for i ledningen. Placer ikke strømledningen over skarpe kanter eller i nærheden af varme overflader. Brug ikke en forlængerledning.

Nedsenk aldrig apparatet eller hovedenheden i vand eller anden væske.

Advarsel Risiko for brand!

Dæk ikke apparatet eller krummebakken med brændbart materiale, mens det er i brug.

Advarsel Risiko for personskade! forkert brug af apparatet kan potentielt føre til personskade.

ADVARSSEL Vær forsigtig, når du isætter eller fjerner brødet under brug.

Vær opmærksom på rene overflader, der er beregnet til at komme i kontakt med fødevarer! Bemærk venligst oplysningerne om rengøring i vejledningen. Apparatet er beregnet til at riste mad med den anbefalede størrelse og mængde i instruktionerne. Det må ikke bruges til andet end den tilsigtede brug. Indsæt ikke madvarer, der er for store til ristningsåbningerne eller for små til, at risten kan bæres. Indsæt ikke mad, som kan dryppe under ristningsprocessen.

Stik ikke gafler eller andre redskaber ind i brødristeren for at fjerne brød. Ud over at beskadige brødristeren er der stor risiko for elektrisk stød. Undgå at maden har berøring med varmelementer. For meget eller for store madvarer, papir-, karton-, plast- eller metalfoliepakker må ikke indsættes, da det kan forårsage brandfare.

Brug ikke brødristeren på en skrå overflade, og flyt den ikke, mens den er i drift.



Brug ikke brødristeren uden at den er udstyret med krummebakke.

Efterlad ikke brødristeren uden opsyn, mens den er i brug. Rengør jævnligt krummebakken, ellers kan den ryge eller brænde. Læg ikke støvbeskyttelseslåg på apparatet, medmindre temperaturen er helt afkølet. Træk stikket ud af stikkontakten efter brug og før rengøring af apparatet

eller enhver form for vedligeholdelse.

Lad apparatet køle af, før du fjerner dele og før rengøring. Lad være med at fortsætte at bruge støvsugeren, hvis den ser ud til at være defekt.

Haier service: For at sikre løbende sikker og effektiv drift af dette apparat anbefaler vi, at eftersyn eller reparationer udelukkende udføres af en autoriseret Haier-servicetekniker.

	Kun til indendørs brug.
	Læg ikke støvbeskyttelseslåg på apparatet, når temperaturen er høj.

Miljøet

Symboler på produktet angiver, at produktet ikke må behandles som husholdningsaffald. Det  skal i stedet afleveres til en relevant affaldsstation for genbrug af elektrisk og elektronisk udstyr. Bortskaffelse skal ske i overensstemmelse med de lokale miljøregler vedrørende bortskaffelse af affald. For mere detaljeret information om behandling, genopretning og genbrug af dette produkt, henvend dig da til den lokale kommune, til dit affaldsselskab eller den forretning, hvor du købte produktet.

 Dette apparat overholder bestemmelserne i EU-direktiverne 2014/35/EU, 2014/30/EU og 2011/65/EU.
CANDY HOOVER GROUP S.r.l. Via Comolli, 16, 20861 Brugherio (MB) Italy

2. Lær din brødrister at kende

KOMPONENTER & EGENSKABER:

- A. Annullér-funktion
- B. Favoritfunktion
- C. Sprød side-funktion
- D. Lille skive-funktion
- E. Løftehåndtag
- F. Bruningsniveau, LED-indikatorer
- G. Bruningsniveau "+/-"-knapper
- H. Krummebakke
- I. El-ledning
- J. Risteåbning
- K. Låg til støvbeskyttelse

3. Før første brug





- Fjern alt emballagemateriale fra enheden.
- Fjern alle tilbehør fra emballagen, og læs denne vejledning omhyggeligt. Vær venligst særlig opmærksom på betjeningsinstruktioner, advarsler og vigtige sikkerhedsforanstaltninger for at forhindre enhver personskade eller materiel skade.
- Sæt overskydende ledning i ledningsopbevaringsclipsene under brødristeren.
- Som med alle nye varmeelementer kan din brødrister udsende en let brændende eller "ny" lugt, når den tændes første gang. Dette er helt normalt. Røgen er harmløs og forsvinder hurtigt.
- For at fjerne den "nye" lugt ved første brug skal du betjene brødristeren på en mellem-indstilling uden brød indeni. Sørg for, at rummet er godt ventileret under denne aktivitet.

VIGTIGT: Undersøg ikke brødristeren indeni med en metalgenstand.

4. Sådan bruger du din brødrister

Sådan laver du en toast

1. Tilslut din brødrister, LED-indikatorlysene for bruningsniveau lyser i en lodret animation (ca. 1 sek.), niveau 1 forbliver tændt ved første brug. [1]

2. Drej på knapperne "+/-" for at øge eller mindske bruningsniveauet til den ønskede indstilling. [1]
3. Vælg den fortrukne funktion mellem "() favorit", "() sprød side" og/eller "() lille skive". [2,3,4]
4. Sæt brødskiverne i risteåbningerne. [5]
5. Tryk løftehåndtaget ned, indtil det låses i den nederste position for at starte ristningen. [6]
6. Du kan til enhver tid "løfte og se" toastens bruningsniveau uden at annullere ristningscyklussen, blot ved at hæve løftehåndtaget og trække det tilbage på plads efter at have kontrolleret ristningsniveauet. [7]
7. Du kan annullere ristningscyklussen blot ved at trykke på "Annullér"-knappen (). [8]
8. Når ristningscyklussen er færdig, popper din toast automatisk op. Hvis brødet er lille, kan du trække løftehåndtaget op for at få fat i det, let og sikkert. [9]
9. Når brødristeren er afkølet, kan du sætte låget til støvbeskyttelse på. [10]

BEMÆRK: Løftehåndtaget kan ikke låses i lavere position, hvis stikket er taget ud.

Advarsel:

1. Brødristningsåbningerne bliver meget varme under ristning. Rør dem ikke!
2. Brug aldrig brødristeren uden krummebakken på plads. Ellers bliver bordoverfladen for varm og fyldt med krummer.

Tips til at lave en perfekt toast:

1. For let tørt brød skal du bruge en lavere indstilling, end du normalt ville.
2. Til meget frisk brød eller fuldkornsbrød skal du bruge en højere indstilling end normalt.
3. For de bedste resultater skal du sikre dig, at brødskiverne har en jævn tykkelse, friskhed og størrelse.

Annullér-funktion [A, 8]

Hvis du ønsker at stoppe cyklussen, før den er færdig, skal du blot trykke på knappen "annullér".

Favoritfunktion [B, 2]

Brug denne knap til at huske den hyppigste kombination af de indstillinger, der bruges.

- Vælg dine indstillinger ved at trykke på Bruningsniveau / Sprød side / Lille skive
- Tryk på "Favorit"-knappen i 3 sekunder
- Du vil høre en biplyd med LED'en, der blinker 2 gange, hvilket indikerer, at indstillingen er registreret

Du kan ændre forudindstillingen til en ny ved blot at gentage trinnene igen.

Sprød side-funktion [C, 3]

Sprød side-funktionen gør det muligt kun at riste brød eller bagel med indvendige sider, mens du varmer de ydre sider op. Bagels skal skæres i halve inden ristning og placeres med den indvendige side mod risteåbningens midte. LED-lyset forbliver tændt, mens sprød side-funktionen er i brug.

Lille skive-funktion [D, 4]

For små skiver brød anbefales det at bruge denne knap. Varmestyrken justeres fra kontinuerlig opvarmning til intermitterende opvarmning for at opnå den ønskede bruning. LED-lyset forbliver tændt, mens den lille skive-funktion er i brug.

Løft og kig-funktion [7]

Når du gerne vil kontrollere det aktuelle bruningsniveau og ikke ønsker at annullere ristningscyklussen, kan du bare trække løftehåndtaget op og se efter og derefter skubbe det ned.

Højt løft-funktion [9]

Når skivebrødet er lille, og det er svært at få fat i efter, at det er poppet op. Du kan trække løftehåndtaget op for at få fat i det, let og sikkert.

Låg til støvbeskyttelse [10]

Når du ikke bruger din brødrister, kan du sætte låget til støvbeskyttelse på for at undgå, at støv ophobes på den øverste overflade eller indvendigt i risteåbningerne. Sæt det aldrig på, når risteåbningerne stadig har høj temperatur.

Standby-tilstand

Når du har tilsluttet din brødrister uden nogen betjening i 15 sekunder, skifter brødristeren automatisk til standby-tilstand med alt LED-

lys slukket. Du kan trykke på en vilkårlig knap eller trykke på løftehåndtaget for at aktivere den. Hvis du trykker på håndtaget, starter ristningsprocessen med den sidst brugte indstilling.

Slå lyd fra-funktion [11]

Dit produkt er udstyret med en mute-funktion, som vil slukke for alle akustiske lyde fra apparatet.

Slå lyd fra-funktionen kan slås til ved at trykke på og holde lille skive-knappen inde i 3 sekunder. For at slå denne funktion fra skal du trykke på og holde lille skive-knappen inde igen i 3 sekunder, og funktionen deaktiveres.

5. Rengøring & vedligeholdelse

1. Tag altid brødristerens stik ud af stikkontakten, og afkøl helt inden rengøring. [12]
2. For at rengøre den udvendige overflade skal du blot tørre den af med en ren, fugtig klud og tørre den grundigt. Du kan anvende opvaskemiddel på en klud, men ikke på brødristeren, før rengøring. [12]
3. For at fjerne krummer skal du trykke på krummebakkens håndtag, og det springer ud. Skub krummebakken ud, og fjern krummerne. Tør den af, og sæt den i igen. Det anbefales at tømme krummebakken efter hver brug. [13, 14]
4. For at fjerne eventuelle brødstykker, der er tilbage i risteåbningerne, skal du vende brødristeren med bunden i vejret og ryste forsigtigt. Indsæt aldrig hårde eller skarpe instrumenter i risteåbningerne, da det kan beskadige brødristeren og skabe en sikkerhedsrisiko. [15]
5. Vikl aldrig ledningen rundt udvendigt på brødristeren. Brug ledningsopbevaringsholderne på undersiden af brødristeren. [16]

VIGTIGT:

- Brug kun vand til rengøring af krummebakken.
- Kom ikke brødristeren i vand til rengøring.

6. Fejlfinding

Brødristeren virker ikke

- Årsag: ingen strøm
- Løsning: kontrollér, om brødristeren er tilsluttet Kontrollér, om elektriciteten fungerer i dit hjem.

Løftehåndtaget kan ikke låses fast i lavere position

- Årsag: brødristeren ikke tilsluttet
- Løsning: kontrollér, om brødristeren er tilsluttet

Ujævn bruning

- Årsag: brødsriver af forskellig størrelse, friskhed eller tykkelse ristes samtidig
- Løsning: brug brødsriver, der er af ens tykkelse, friskhed og størrelse.

Toastfarven er for lys eller for mørk

- Årsag: der bruges forkert indstilling af bruningsniveau
- Løsning: vælg en højere eller lavere indstilling af bruningsniveau.

Lugt af brændt eller røg fra risteåbningerne

- Årsag: krummebakken er fuld, madpartikler sidder fast på elementet eller er løse i risteåbningerne
- Løsning: Tag stikket ud, og vent et par minutter for at få de interne elementer til at køle af, før du rengør risteåbningerne. Fjern eventuelle løse madpartikler i risteåbningerne. Fjern, og rengør krummebakken.

Alt LED-lys SLUKKET ved den tilsluttede status

- Årsag: uden drift i 15 sek.
- Løsning: tryk på en vilkårlig knap, eller tryk løftehåndtaget ned.

7. Tekniske data

Elektrisk tilslutning	220-240V-50-60Hz
Strøm	950-1150W

8. Vigtige oplysninger

Reserve dele og Forbrugsvarer

Udskift altid dele med originale reserve dele. Disse kan fås hos din lokale forhandler. Når du bestiller dele, skal du altid opgive modelnummer.

Kvalitet

Fabrikkerne er blevet vurderet uafhængigt for kvalitet. Vores produkter fremstilles med brug af et kvalitetssystem, der opfylder kravene i henhold til ISO 9001.

Din garanti

Garantibetingelserne for dette apparat er som defineret af vores repræsentant i det land, hvor det er solgt. Oplysninger vedrørende disse betingelser kan indhentes hos den forhandler, apparatet er købt hos. Kvitteringen skal fremvises i forbindelse med ethvert krav under disse garantibetingelser.

1. INSTRUKSJONER FOR SIKKER BRUK

Apparatet er kun beregnet for husholdningsbruk som beskrevet i denne brukerveiledningen. Sørg for at denne veiledningene er forstått fullstendig før du bruker apparatet.

ADVARSEL: For å unngå kvelningsfare for små barn, kast all emballasje umiddelbart etter at du har fjernet produktet.

Apparatet kan brukes av barn fra 8 år, og av personer med nedsatte fysiske, sanselige eller mentale evner, eller manglende erfaring og kunnskap, dersom de er under oppsyn eller har fått opplæring i sikker bruk av apparatet og forstår farene bruk av apparatet kan medføre. Barn skal ikke leke med apparatet. Rengjøring og brukervedlikehold skal ikke utføres av barn med mindre de er eldre enn 8 år og under tilsyn.

Oppbevar apparatet og ledningen utilgjengelig for barn under 8 år.

Bruken av apparatet må opphøre umiddelbart dersom strømledningen er skadet. Unngå sikkerhetsfarer ved å la en autorisert Haier-tekniker skifte ut strømledningen. Bruk kun tilbehør, forbruksvarer eller reservedeler som anbefales eller leveres av Haier.

Bruk kun apparatet i samsvar med strømspesifikasjonene på typeskiltet.

ADVARSEL: Fare for skålding! Den ytre overflaten kan bli varm under og etter bruk av apparatet. Varmeelementet er utsatt for restvarme etter bruk. Unngå å berøre varme metalloverflater, spesielt på toppflaten og risteåpningene. Brødristeren skal ikke brukes i nærheten av eller under brennbart materiale som gardiner fordi brødet kan begynne å brenne.

Apparatet skal ikke brukes ved hjelp av en ekstern tidtaker eller et separat fjernkontrollsystem.

Skal kun brukes på en benkeplate. Ikke plasser brødristeren nær kanten på benkeplaten.

Ikke trekk i eller bær apparatet etter strømledningen.

Trekk alltid apparatet ut av stikkkontakten ved å trekke i støpselet i stedet for i ledningen. Ikke plasser strømledningen over skarpe kanter eller i nærheten av varme overflater. Ikke bruk skjøteledning.

Senk aldri apparatet eller hovedenheten i vann eller annen væske.

ADVARSEL: Fare for brann! Ikke dekk til apparatet eller smulebrettet med brennbart

materiale mens det er i bruk.

ADVARSEL: Fare for skade!

feil bruk av apparatet kan potensielt føre til skade.

ADVARSEL Vær forsiktig når du setter inn eller tar ut brødet under bruk.

Vær oppmerksom på rene overflater som er beregnet på å komme i kontakt med mat! Vær oppmerksom på informasjonen om rengjøring i instruksjonene. Apparatet er beregnet til å riste matvarer med en størrelse og mengde som anbefalt i instruksjonene. Den må ikke brukes til annet enn tiltenkt bruk. Ikke legg inn mat som er for stor for risteåpningene eller for liten for risten å holde. Ikke sett inn mat som kan dryppe under risting.

Ikke stikk gafler eller andre redskaper inn i brødristeren for å fjerne brød. Dette utgjør en stor risiko for elektrisk støt, i tillegg til å skade brødristeren. Unngå at mat kommer i kontakt med varmelementer. Ikke sett inn for mange eller for store matvarer, og heller ikke papir-, papp-, plast- eller metallfolie, siden dette kan være brannfarlig.

Brødristeren skal ikke brukes på en skrå overflate eller flyttes under drift.

Brødristeren skal ikke brukes uten smulebrett.

Brødristeren skal ikke stå uten tilsyn under bruk.

Rengjør smulebrettet regelmessig for å unngå at det begynner å ryke eller brenne.



Ikke sett støvbeskyttelseslokket

på apparatet før temperaturen kjøles helt ned.

Trekk ut støpelet etter bruk og før rengjøring av apparatet eller ethvert vedlikehold.

La apparatet avkjøles før du fjerner deler og før rengjøring. All bruk av apparatet må opphøre hvis det viser tegn på feilfunksjon.

Haier-service: For å sikre at apparatet fortsetter å fungerer på en trygg og effektiv måte, anbefaler vi at service- og reparasjonsarbeid kun utføres av autoriserte Haier-teknikere.

	Kun for innendørsbruk.
	Ikke sett støvbeskyttelseslokket på apparatet når temperaturen er høy.

Miljøet

Symbolet på dette apparatet indikerer at det ikke kan betraktes som husholdningsavfall. 

Ved avhending må apparatet overleveres til en egnet miljøstasjon for resirkulering av elektrisk og elektronisk utstyr. Avhendingen må gjennomføres i samsvar med lokale miljøforskrifter for avfallshåndtering. Du kan få mer detaljert informasjon om avfallsbehandling, gjenvinning og resirkulering av dette apparatet ved å ta kontakt med vårt nærmeste lokalkontor, renovasjonsetaten eller forretningen du kjøpte apparatet hos.

 Dette apparatet er i overensstemmelse med EU-direktivene 2014/35/EU, 2014/30/EU og 2011/65/EU.
CANDY HOOVER GROUP S.r.l. Via Comolli, 16, 20861 Brugherio (MB) Italy

2. Bli kjent med brødristeren

KOMPONENTER OG FUNKSJONER:

- A. Avbryt-funksjon
- B. Favoritt-funksjon
- C. Sprø side-funksjon
- D. Liten skive-funksjon
- E. Løft spaken
- F. LED-indikatorer for bruningsnivå
- G. «+/-» -knapper for bruningsnivå
- H. Smulebrett
- I. Strømkabel
- J. Risteåpning
- K. Anti-støv lokk

3. Før første gangs bruk





- Fjern alt emballasje fra enheten.
- Ta alt tilbehør ut av pakken og les bruksanvisningen nøye. Vær spesielt oppmerksom på bruksanvisninger, advarsler og viktige sikkerhetstiltak for å forhindre personskaide eller skade på eiendom.
- Fest overflødig ledning i ledningsklipsene under brødristeren.
- Som med alle nye varmeelementer, kan brødristeren avgi en svak brent eller «ny» lukt når den slås på for første gang. Dette er normalt. Røyken er ufartlig og forsvinner raskt.
- Bruk brødristeren på middels innstilling uten brød inni for å fjerne den «nye» lukten ved første gangs bruk. Sørg for god utlufting av rommet når du gjør dette.

VIKTIG: Du må ikke bruke metallgjenstander inne i brødristeren.

4. Bruk av brødristeren

Lage ristet brød

1. Koble til brødristeren. LED-indikatorlysene for bruningsnivå lyser i en vertikal animasjon (ca. 1 sek), nivå 1 fortsetter å være opplyst ved første gangs bruk. [1]
2. Trykk på «+/-»-knappene for bruningsnivå for å øke eller redusere bruningsnivået til ønsket innstilling. [1]

3. Velg den foretrukne funksjonen mellom «() favoritt», «() sprø side» og/eller «() liten skive». [2,3,4]
4. Sett brødiskivene inn i risteåpningene. [5]
5. Trykk ned løftespaken til den låses i nedre posisjon for å starte ristingen. [6]
6. Du kan «løfte og se» bruningsnivået til det ristede brødet når som helst uten å avbryte ristesyklusen ved å løfte løftespaken og trekke den tilbake på plass etter å ha sjekket bruningsnivået. [7]
7. Du kan avbryte ristesyklusen ved å trykke på «avbryt»-knappen (). [8]
8. Når ristesyklusen er ferdig, spretter det ristede brødet automatisk opp. Hvis brødet er lite, kan du trekke opp løftespaken for å ta tak i det på en enkel og trygg måte. [9]
9. Etter at brødristeren er avkjølt, kan du sette på anti-støvløkket. [10]

MERK: Løftespaken kan ikke låses i nedre posisjon hvis pluggen er av;

Advarsel:

1. Brødristeåpningene blir veldig varme ved bruk. Ikke rør!
2. Bruk aldri brødristeren uten at smulebrettet er på plass. Ellers vil bordflaten bli for varm og full av smuler.

Tips for å lage perfekt ristet brød:

1. Bruk en lavere innstilling enn du vanligvis ville gjort hvis brødet er litt tørt.
2. Bruk en høyere innstilling enn normalt hvis brødet er helt ferskt er grovt.
3. Sørg for at brødiskivene har jevn tykkelse, friskhet og størrelse for best resultat.

Avbryt-funksjon [A, 8]

Hvis du ønsker å stoppe syklusen før den er ferdig, trykker du bare på «avbryt»-knappen.

Favoritt-funksjon [B, 2]

Bruk denne knappen for å huske den vanligste kombinasjonen av innstillinger som brukes.

- Velg innstillinger ved å trykke på Bruningsnivå / Sprø side / Liten skive
- Trykk på «Favoritt»-knappen i 3 sekunder
- Du hører en pipelyd med LED som blinker 2 ganger og indikerer at innstillingen er registrert

Du kan endre forhåndsinnstillingen til en ny ved å gjenta trinnene.

Sprø side-funksjon [C, 3]

Sprø side-funksjonen lar deg riste brød eller bagel kun på de innvendige sidene, mens de ytre sidene kun varmes opp. Bagels må skjæres i to før risting og innsiden legges mot midten av risteåpningene. LED-lyset forblir tent mens den sprø side-funksjonen er i bruk.

Liten skive-funksjon [D, 4]

For små brødskiver anbefales det å bruke denne knappen. Varmeeffekten blir justert fra kontinuerlig oppvarming til periodisk oppvarming for å oppnå ønsket bruning. LED-lyset forblir tent mens liten skive-funksjonen er i bruk.

Løft og se-funksjon [7]

Hvis du ønsker å sjekke nåværende bruningsnivå og ikke vil avbryte ristesyklusen, kan du bare trekke opp løftespaken og ta en titt og deretter ta den ned igjen.

Høyt løft-funksjon [9]

Når brødskiven er liten og er vanskelig å få tak i etter at den spratt opp. Du kan trekke opp løftespaken for å gripe den enkelt og trygt.

Anti-støvlokk [10]

Når du ikke bruker brødristeren, kan du sette på anti-støvlokket for å unngå at det samler seg støv på toppflaten eller inne i risteåpningene. Slå den aldri på når risteåpningene fortsatt holder høy temperatur.

Standby-modus

Etter at du har koblet den til, går brødristeren automatisk i standby-modus med alt LED-lys AV hvis den ikke brukes innen 15 sekunder. Du kan trykke på en hvilken som helst knapp eller trykke ned løftespaken for å vekke den. Ved å trykke ned spaken starter risteprosessen med den sist brukte innstillingen.

Demp-funksjon [11]

Produktet er utstyrt med en mute-funksjon, som slår av alle akustiske lyder fra apparatet. Demp-funksjonen kan slås på ved å trykke og holde knappen for liten skive inne i 3 sekunder. For å slå av denne funksjonen, trykker du på og holder knappen for liten skive inne igjen i 3 sekunder, så deaktiveres funksjonen.

5. Rengjøring og vedlikehold

1. Koble alltid brødristeren fra stikkontakten og avkjøl helt før rengjøring. [12]
2. For å rengjøre den utvendige overflaten, tørk av den med en ren, fuktig klut og tørk den grundig. Du kan bruke oppvaskmiddel på en klut, men ikke på brødristeren, før rengjøring. [12]
3. For å fjerne smuler, trykker du på håndtaket til smulebrettet slik at det spretter ut. Trekk ut smulebrettet og kast smulene. Tørk av og sett tilbake. Det anbefales å tømme smulebrettet etter hver bruk. [13,14]
4. For å fjerne eventuelle brødbiter som er igjen i risteåpningene, kan du snu brødristeren opp ned og riste forsiktig. Stikk aldri harde eller skarpe gjenstander inn i risteåpningene, da dette kan skade brødristeren og forårsake en sikkerhetsrisiko. [15]
5. Vikle aldri ledningen rundt utsiden av brødristeren. Bruk ledningsoppbevaringsklossene på undersiden av brødristeren. [16]

VIKTIG:

- Bruk kun vann til rengjøring av smulebrettet.
- Ikke senk brødristeren i vann for rengjøring.

6. Feilsøking

Brødristeren fungerer ikke

- Årsak: ingen strøm
- Løsning: sjekk om brødristeren er koblet til. Sjekk om strømmen fungerer i hjemmet ditt.

Løftespaken kan ikke låses i nedre posisjon

- Årsak: brødristeren er ikke koblet til
- Løsning: sjekk om brødristeren er koblet til.

Ujevn bruning

- Årsak: brødskiver med forskjellig størrelse, friskhet eller tykkelse ristes samtidig
- Løsning: bruk brødskiver som har jevn tykkelse, friskhet og størrelse.

Fargen på det ristede brødet er for lys eller mørk

- Årsak: det brukes feil

bruningsnivåinnstilling

- Løsning: velg en høyere eller lavere bruningsnivåinnstilling.

Brent lukt eller røyk fra ristesåpningene

- Årsak: smulebrettet er fullt, matrester sitter fast på elementet eller løst i risteåpningene
- Løsning: Trekk ut støpselet og vent noen minutter slik at de indre elementene kjøler seg ned før du rengjør risteåpningene. Fjern eventuelle løse matpartikler i risteåpningene; fjern og rengjør smulebrettet.

Alle LED-lys AV ved tilkoblet status

- Årsak: uten bruk i 15 sekunder
- Løsning: trykk på en hvilken som helst knapp eller trykk ned løftespaken.

7. Tekniske data

Elektrisk tilkobling	220-240V~50-60Hz
Strøm	950-1150W

8. Viktige Opplysninger

Reservedeler og forbruksvarer

Bytt alltid ut deler med originale reservedeler. Disse er tilgjengelige hos din lokale forhandler. Når du bestiller deler, må du alltid oppgi modellnummeret ditt.

Kvalitet

Fabrikker er uavhengig vurdert for kvalitet. Våre produkter produseres ved å bruke et kvalitetssystem som er i samsvar med ISO 9001.

DIN GARANTI

Garantibetingelsene for dette apparatet er som definert av vår representant i det landet der det ble solgt. Detaljer vedrørende disse betingelsene fås fra forhandleren der apparatet ble kjøpt. Salgskvitteringen må fremvises ved fremsetting av krav under betingelsene i denne garantien.

1. INSTRUKTIONER FÖR SÄKER ANVÄNDNING

Denna apparat är endast avsedd för hushålls- och inomhusbruk enligt beskrivningen i denna bruksanvisning. Se till att du läst och förstått anvisningarna noga innan du börjar att använda maskinen.

WARNING För att eliminera kvävningsrisk för små barn, kasta allt förpackningsmaterial omedelbart efter att produkten tagits bort.

Den här apparaten kan användas av barn från 8 års ålder och personer med en nedsatt fysisk, sensorisk eller mental förmåga och som inte har erfarenhet och kunskaper som behövs, förutsatt att de övervakas eller har fått instruktioner om hur apparaten används på ett säkert vis, och förstår riskerna som är involverade. Barn får inte leka med apparaten. Rengöring och användarunderhåll får inte utföras av barn om de inte är äldre än 8 år och övervakas. Håll apparaten och dess nätsladd utom räckhåll för barn under 8 år. Om nätsladden är skadad, sluta då omedelbart att använda produkten. För att undvika säkerhetsrisker, måste en auktoriserad servicetekniker från Haier byta nätsladden. Använd endast tillbehör, förbrukningsvaror och reservdelar som rekommenderas eller levereras av Haier. Använd endast apparaten i

enlighet med effektspecifikationen på typskylten.

WARNING Risk för brännskador!

Den yttre ytan kan bli varm när apparaten används och efter användning.

Uppvärmningselementet är fortfarande varmt efter användning. Rör inte vid varma metallytor, i synnerhet på den övre ytan och rostningsspåren. Brödet kan brinna, använd därför inte brödrosten i närheten av eller under brännbart material, såsom gardiner.

Använd inte apparaten med hjälp av en extern timer eller separat fjärrkontrollsystem.

Använd endast på bänkskivan.

Placera inte brödrosten nära bänkskivans kant.

Dra eller bär inte apparaten i nätsladden. Dra alltid ur apparaten från eluttaget genom att dra i kontakten i stället för i sladden. Placera inte nätsladden över vassa kanter eller nära varma ytor. Använd inte en förlängningssladd.

Sänk aldrig ner apparaten eller huvudenheten i vatten eller annan vätska.

WARNING Risk för brand! Täck inte apparaten eller smulbrickan med brännbart material när den används.

WARNING Risk för skada!

Missbruk av apparaten kan potentiellt leda till skador.
VARNING Var försiktig när du sätter i eller tar ut brödet under användning.

Var uppmärksam på att rengöra ytor som är avsedda att komma i kontakt med mat! Observera informationen om rengöring i instruktionerna.

Apparaten är avsedd att rosta mat med den storlek och mängd som rekommenderas i instruktionerna. Den får inte användas utöver avsedd användning. Sätt inte in mat som är för stor för rostningsspåren eller för små för gallret. Stoppa inte in mat som kan droppa under rostningen.

För inte in gafflar eller andra redskap i brödrosten för att ta bort brödet. Förutom att skada brödrosten finns det en stor risk för elektriska stötar.

Förhindra att mat kommer i kontakt med värmeelement. Överdrivna eller för stora matlaster, kartong, plast eller förpackningar av metallfolie som kan orsaka brandrisk får inte stoppas in.

Använd inte brödrosten på en lutande yta och flytta den inte när den är i bruk.

Använd inte brödrosten utan monterad smulbricka.



Lämna inte brödrosten utan uppsikt när den används. Rengör smulbrickan regelbundet, annars kan den ryka eller brännas.

Sätt inte på antidammlocket på apparaten förrän den har svalnat helt.

Koppla ur från vägguttaget efter användning och före rengöring av apparaten eller någon underhållsuppgift. Låt apparaten svalna innan du tar bort några delar och innan du rengör.

Avsluta använda apparaten om den verkar defekt.

Haier service: För att säkerställa en fortsatt säker och effektiv drift av denna apparat rekommenderar vi att service eller reparationer endast utförs av en auktoriserad servicetekniker från Haier.

	Endast för inomhusbruk.
	Sätt inte på antidammlocket på apparaten när den är varm.

Miljön

Symbolen på apparaten indikerar att denna produkt inte får behandlas som hushållsavfall.  Den måste i stället lämnas in på uppsamlingsplats för återvinning av elektrisk och elektronisk utrustning. Avfallshanteringen ska utföras enligt de lokala miljöbestämmelserna. För mer information om hantering, återvinning och återanvändning av denna produkt, kontakta din kommun, lokala myndigheter och renhållningsverk eller den butik där du köpte apparaten.

CE Denna apparat uppfyller de europeiska direktiven 2014/35/EU, 2014/30/EU och 2011/65/EU.

CANDY HOOVER GROUP S.r.l. Via Comolli, 16, 20861 Brugherio (MB) Italy

2. Lär känna din brödrost

KOMPONENTER & FUNKTIONER:

- A. Funktionen Avbryt
- B. Funktionen Favorit
- C. Funktionen Krispig sida
- D. Funktionen Liten skiva
- E. Lyftspak
- F. LED-indikatorer för rostningsnivå
- G. "+/-"-knappar för rostningsnivå
- H. Smulbricka
- I. Strömkabel
- J. Rostningsfack
- K. Antidammlock

3. Innan första användningen

- Ta bort eventuell förpackning från enheten.
- Ta bort alla tillbehör från förpackningen och läs den här bruksanvisningen noggrant. Observera särskilt användningsinstruktioner, varningar och viktiga skyddsåtgärder för att förhindra eventuella skador.
- Fäst överflödigt sladd i sladdförvaringsklämman under brödrosten.
- Som med alla nya värmeelement kan din brödrost släppa ifrån sig en en lätt brännande eller "ny" lukt när den först slås på. Detta är normalt. Röken är ofarlig och försvinner snart.
- För att eliminera den "nya" lukten vid första användning ska du använda brödrosten på en medelinställning utan något bröd inuti. Se till att rummet är väl ventilerat under den här åtgärden.

VIKTIGT: Peta inte inuti brödrosten med ett metallföremål.

4. Använda brödrosten

Rosta bröd

1. Koppla in brödrosten, LED-indikatorlamporna för rostningsnivå lyser upp i en lodrät animering (omkring 1 sek), nivå 1 förblir upplyst vid första användning. [1]
2. Tryck på "+/-"-knapparna för rostningsnivå för att öka eller minska rostningsnivå till önskad inställning. [1]

3. Välj föredragen funktion mellan "(☞)" favorit", "(☞) krispig sida" och/eller "(☞) liten skiva". [2,3,4]
4. Sätt i brödskevorna i rostningsfacken. [5]
5. Tryck ned lyftspaken tills den låses i den lägre positionen för att starta rostningen. [6]
6. Du kan "lyfta och titta" på brödets rostningsnivå när som helst utan att avbryta rostningscykeln genom att bara höja lyftspaken och dra tillbaka den på plats efter att ha kontrollerat rostningsnivån. [7]
7. Du kan avbryta rostningscykeln genom att bara trycka på "avbryt"-knappen (X). [8]
8. När rostningscykeln är klar skjuts ditt bröd upp automatiskt. Om brödet är litet kan du dra upp lyftspaken för att enkelt och säkert få tag på det. [9]
9. När brödet har svalnat kan du sätta på antidammlocket. [10]

OBS! Lyftspaken kan inte låsas i den lägre positionen om kontakten är urdragen.

Varning:

1. Brödrostfacken blir mycket heta vid användning. Rör inte vid dem!
2. Använd aldrig brödrosten om inte smulbrickan är på plats. Annars blir bordsytan för varm och smulig.

Tips för perfekt rostat bröd:

1. För något torrt bröd kan du använda en lägre inställning än vad du normalt skulle göra.
2. För mycket färskt bröd eller fullkornsvetebröd använder du en högre inställning än normalt.
3. Se till att brödskevorna är jämna när det gäller tjocklek, färsighet och storlek för bästa resultat.

X Funktionen Avbryt [A, 8]

Om du vill stoppa cykeln innan den är klar trycker du bara på "avbryt"-knappen.

☞ Funktionen Favorit [B, 2]

Använd den här knappen för att memorera de mest frekvent använda inställningarna.
 . Välj dina inställningar genom att trycka på rostningsnivå / Krispig sida / Liten skiva
 . Tryck på "Favorit"-knappen i 3 sekunder.
 . Du hör ett pljud och LED-lampan blinkar 2 gånger vilket anger att inställningen har registrerats.

Du kan ändra förinställningen till en ny genom att bara upprepa stegen igen.

Funktionen Krispig sida [C, 3]

Funktionen för krispig sida gör att man kan rosta bröd eller bagels på bara insidan, medan yttersidorna värms upp. Bagels måste delas i halvor innan rostning och insidan ska placeras mot rostningsfackets mitt. LED-lampan är tänd medan funktionen för krispig sida används.

Funktionen Liten skiva [D, 4]

Vi rekommenderar att du använder den här knappen för små brödsivor. Värmeeffekten justeras från kontinuerlig uppvärmning till pulserande uppvärmning för att få önskad rostning. LED-lampan är tänd medan funktionen för liten skiva används.

Funktionen Lyft och titta [7]

När du vill kontrollera den aktuella rostningsnivån och inte vill avbryta rostningscykeln kan du bara dra upp lyftspaken och ta en titt och sedan släppa ned den.

Funktionen Högt lyft [9]

När brödskivan är liten och svår att ta tag i efter rostningen. Du kan dra upp lyftspaken för att enkelt och säkert få tag på det.

Antidammlock [10]

När du inte använder brödrosten kan du sätta på antidammlocket för att undvika att det blir damm på ovanytan eller inuti röstfacken. Sätt aldrig på det medan rostningsfacken fortfarande är varma.

Standbyläge

När du har kopplat in brödrosten och inte använt den på 15 sekunder går brödrosten in i standbyläge automatiskt med alla LED-lampor släckta. Du kan trycka på en knapp eller trycka ned lyftspaken för att väcka den. Om du trycker ned spaken startar rostningsprocessen med de senast använda inställningarna.

Mute-funktion [11]

Din produkt är utrustad med en mute-funktion, detta kommer att stänga av alla akustiska ljud från apparaten.

Mute-funktionen kan aktiveras genom att trycka och hålla nere knappen för liten skiva i 3 sekunder. Stäng av den här funktionen genom att trycka och hålla ner knappen för liten skiva igen i 3 sekunder och funktionen inaktiveras.

5. Rengöring och underhåll

1. Koppla alltid ifrån brödrosten från eluttaget och låt den svalna helt före rengöring., [12]
2. Rengör den yttre ytan genom att torka med en ren fuktig trasa och låt torka ordentligt. Du kan använda diskmedel på en trasa, men inte på brödrosten, före rengöring. [12]
3. Ta bort smulor genom att trycka på handtaget till smulbrickan så skjuts den ut. Dra ut smulbrickan och ta bort smulorna. Torka rent och sätt tillbaka. Vi rekommenderar att du tömmer smulbrickan efter varje användning. [13,14]
4. Ta bort eventuella brödbitar som är kvar i rostningsfacken genom att vända brödrosten upp och ner och skaka den försiktigt. För aldrig in några hårda eller vassa föremål i rostningsfacken, eftersom det kan skada brödrosten och utgöra en säkerhetsrisk. [15]
5. Linda aldrig sladden runt brödrostens utsida. Använd sladdförvaringsckenorna på brödrostens undersida. [16]

VIKTIGT:

- Använd endast vatten för rengöring av smulbrickan.
- Sänk inte ned brödrosten i vatten för rengöring.

6. Felsökning

Brödrosten fungerar inte

- Orsak: ingen ström
- Lösning: kontrollera om brödrosten är inkopplad. Kontrollera om elektriciteten fungerar i hemmet.

Lyftspaken kan inte låsas i lägre position

- Orsak: brödrosten är inte inkopplad
- Lösning: kontrollera om brödrosten är inkopplad.

Ojämn rostning

- Orsak: brödsivor som är ojämnt i storlek, färskhet eller tjocklek rostas samtidigt
- Lösning: använd brödsivor som är jämna i tjocklek, färskhet och storlek.

Rostfärg för ljus eller för mörk

- Orsak: felaktigt inställd rostningsnivå har använts
- Lösning: välj en högre eller lägre inställning för rostningsnivå.

Det luktar bränt eller ryker från rostningsfacken

- Orsak: smulbrickan är full, matpartiklar har fastnat i elementen eller är lösa i rostningsfacken
- Lösning: koppla ur och vänta några minuter för att de interna elementen ska kylas ned före rengöring av rostningsfacken. Ta bort alla lösa matpartiklar i rostningsfacken, ta bort och rengör smulbrickan.

Alla LED-lampor är släckta vid inkoppling

- Orsak: utan användning i 15 sekunder
- Lösning: tryck på en knapp eller tryck ned lyftspaken.

7. Tekniska data

Elektrisk anslutning	220-240V-50-60Hz
Ström	950-1150W

8. Viktigt**Reservdelar och förbrukningsartiklar**

Använd alltid originaldelar vid byte. Det finns hos din lokala återförsäljare. Uppge alltid modellnummer när du beställer delar.

Kvalité

Fabrikerna har kvalitetsbedömts av oberoende organisationer. Våra produkter tillverkas enligt ett kvalitetssystem som uppfyller kraven för ISO 9001.

DIN GARANTI

Garantivillkoren för produkten definieras av vår representant i det land där produkten säljs. Du kan få uppgifter om aktuella villkor från återförsäljaren. Kvittot måste visas upp när man kräver ersättning enligt garantin.

1. OHJEET TURVALLISTA KÄYTTÖÄ VARTEN

Tämä laite on tarkoitettu vain käyttöohjeen mukaiseen kotitalouskäyttöön sisätiloissa. Tutustu tähän käyttöoppaaseen huolellisesti ennen laitteen käyttöä.

Varoitus Jotta estät pienten lasten tukehtumisvaaran, hävitä kaikki pakkausmateriaalit välittömästi pakkauksen avaamisen jälkeen.

Tätä laitetta voivat käyttää yli 8-vuotiaat henkilöt. Taas henkilöt joilla on vähentynyt fyysinen, aistillinen tai henkinen kyvykkyys, ja joilla ei ole aikaisempaa kokemusta tai tietoja saavat käyttää laitetta, mikäli heille on annettu ohjausta sekä valvontaa koskien laitteen turvallista käyttöä, ja he ymmärtävät käyttöön liittyvät vaaratekijät. Lapset eivät saa leikkiä laitteella. Alle 8-vuotiaat lapset eivät saa puhdistaa tai huoltaa laitetta, ellei aikuinen valvo heitä. Pidä laite ja sen johto alle 8-vuotiaiden ulottumattomissa. Lopeta laitteen käyttö välittömästi, mikäli virtajohto on vahingoittunut. Turvallisuusriskin välttämiseksi valtuutetun Haier huoltajan tulee vaihtaa virtajohto. Käytä ainoastaan Haierin toimittamia tai suosittelemia lisävarusteita ja varaosia. Käytä laitetta vain tyyppikilven virtamäärittysten mukaisesti.

Varoitus Palovamman vaara! Ulkopinta saattaa olla kuuma laitteen käyttöaikana ja käytön jälkeen. Lämmityselementti saattaa olla käytön jälkeen kuuma. Älä kosketa kuumia metallipintoja, kuten erityisesti yläpintaa ja paahtoaukkoja. Leipä saattaa palaa, joten älä tämän vuoksi käytä leivänpaahtinta palavan materiaalin, kuten verhojen alapuolella.

Älä käytä laitetta ulkoisen ajastimen tai erillisen etäohjausjärjestelmän avulla. Käytä vain työpöydällä. Älä aseta leivänpaahtinta lähelle työpöydän reunaa.

Älä vedä tai kanna laitetta virtajohdosta. Irrota laite aina pistorasiasta vetämällä pistokkeesta, ei johdosta. Älä aseta virtajohtoa terävien reunojen päälle tai lähelle kuumia pintoja. Älä käytä jatkojohtoa.

Älä koskaan upota laitetta tai pääyksikköä veteen tai muuhun nesteeseen.



Varoitus Tulipalon vaara! Älä peitä laitetta tai muruastiaa palavalla materiaalilla käytön aikana.

Varoitus Loukkaantumiswaara! Laitteen väärinkäyttö voi johtaa loukkaantumiseen.

VAROITUKSIA Aseta ja poista leipä varoen käytön aikana. Muista puhdistaa ne pinnat, jotka joutuvat kosketuksiin elintarvikkeiden kanssa! Noudata puhdistusohjeita. Laitte on tarkoitettu ohjeiden mukaisten elintarvikkeiden paahattamiseen (huomioi koko ja määrä). Laitetta ei saa käyttää mihinkään muuhun tarkoitukseen. Älä aseta liian suurta tai liian pientä elintarviketta paahattoaukkojen telineeseen. Älä aseta elintarviketta, joka saattaa valua paahattamisen aikana. Älä aseta haarukkaa tai muita esineitä paahattimeen, kun irrotat leipää. Paahattimen vaurioitumisen lisäksi tähän sisältyy erittäin suuri sähköiskun vaara. Estä elintarvikkeita koskettamasta kuumennuselementtejä. Laitteeseen ei saa asettaa tulipalon vaaran aiheuttavia kohtuuttoman suuria tai ylisuuria elintarvikemääriä, paperia, pahvia, muovia tai metallifoliopakkauksia. Älä käytä paahdinta kaltevilla pinnalla tai siirrä sitä käytön aikana. Älä käytä paahdinta ilman muruastia. Älä jätä paahdinta valvomatta käytön aikana. Puhdista muruastia säännöllisesti, tai muussa tapauksessa laite saattaa savuta tai palaa. Älä aseta laitteen pölysuojakantta, ellei laite ole

jäähtynyt. Irrota laite pistorasiasta aina käytön jälkeen, ennen puhdistamista ja huoltoa. Anna laitteen jäähtyä ennen puhdistamista tai osien irrottamista. Älä käytä laitetta, jos se vaikuttaa vialliselta.

Haier-huolto: Laitteen käyttöturvallisuuden ja tehokkaan toiminnan varmistamiseksi huolto ja korjaukset kannattaa antaa valtuutetun Haier huoltajan tehtäväksi.

	Vain sisäkäyttöön.
	Älä aseta laitteen suojakantta, kun laite on kuuma.

Ympäristö

Tässä laitteessa oleva symboli osoittaa, että laitetta ei saa hävittää kotitalousjätteenä. Se täytyy luovuttaa sähkö- ja elektroniikkalaitteiden keräyspisteeseen kierrätystä varten. Hävittäminen on suoritettava paikallisten jätteiden hävittämistä koskevien ympäristösäännösten mukaisesti. Saat lisätietoja tämän laitteen käsittelemisestä, hyötykäytöstä ja kierrätyksestä paikallisilta viranomaisilta, kotitalouksien ja muiden jätteiden jätehuollosta tai liikkeestä, josta ostit laitteen.



CE Tämä laite on EU:n direktiivien 2014/35/EU, 2014/30/EU ja 2011/65/EU mukainen.

CANDY HOOVER GROUP S.r.l. Via Comolli, 16, 20861 Brugherio (MB) Italy

2. Paahtimeen tutustuminen

KOMPONENTIT JA OMINAISUUDET:

- A. Peruuta-toiminto
- B. Suosikki-toiminto
- C. Rapea puoli -toiminto
- D. Pieni viipale -toiminto
- E. Nostovipu
- F. Ruskistustason LED-merkkivalot
- G. Ruskistustason ”+/-”-painikkeet
- H. Murualusta
- I. Virtakaapeli
- J. Paahtoaukko
- K. Pölysuoja

3. Ennen ensimmäistä käyttökertaa





- Poista pakkausmateriaalit laitteesta.
- Pura kaikki lisävarusteet pakkauksesta ja lue tämä käyttöohje huolellisesti. Kiinnitä erityishuomiota turvallisuusohjeisiin, varoituksiin ja tärkeisiin huomautuksiin loukkaantumisten tai vaurioiden välttämiseksi.
- Kiinnitä ylimääräinen kaapeli kaapelin kiinnistysklipseihin, jotka ovat paahtimen alla.
- Kuten kaikkien uusien lämmityslaitteiden kohdalla, paahtimestasi saattaa tulla lievää palamisen tai ”uuden” hajua, kun se laitetaan päälle ensimmäistä kertaa. Tämä on normaalia. Hajua on harmitonta ja katoaa pian.
- ”Uuden” hajun poistamiseksi ensimmäisellä käyttökerralla käytä paahtinta keskisuurella asetuksella ilman, että sen sisällä on leipää. Varmista, että huone on kunnolla tuuletettu tämän toimenpiteen aikana.

TÄRKEÄÄ: Älä tunnustele paahtimen sisäosaa metalliesineellä.

4. Paahtimen käyttö

Leivän paahto

1. Kytke paahtin virtaan: nyt LED-merkkivalot syttyvät pystyanimaatiossa (noin 1 s): taso 1 pysyy valaistuna ensimmäisellä käyttökerralla. [1]

2. Kosketa ruskistustason ”+/-”-painikkeita lisätäksesi tai vähentääksesi ruskistustason halumaasi asetukseen. [1]
3. Valitse haluamasi toiminto välillä ”() suosikki”, ”() rapea puoli” ja/tai ”() pieni viipale”. [2,3,4]
4. Aseta leipäviipaleet paahtoaukkoihin. [5]
5. Paina nostovipu alas, kunnes se lukittuu ala-asentoon ja aloittaa paahtamisen. [6]
6. Voit ”nostaa ja lukita” paahtimen ruskistustason milloin tahansa paahtojaksoa peruuttamatta nostamalla nostovipua ja vetämällä sen takaisin paikoilleen, kun olet tarkistanut paahtotason. [7]
7. Voit peruuttaa paahtojakson koskettamalla ”peruuta”-painiketta (). [8]
8. Kun paahtojakso on päättynyt, viipaleesi ponnahtaa ylös automaattisesti. Jos leipä on pieni, voit vetää nostovivun ylös ottaaksesi sen helposti ja turvallisesti. [9]
9. Kun paahtin on jäähtynyt, voit asettaa pölysuojan paikoilleen. [10]

HUOMAA: Nostovipu ei voi lukittua ala-asentoon, kun pistoke on irti pistorasiasta.

Varoituksia:

1. Leipän paahtoaukot kuumenevat rajusti käytön aikana. Älä koske!
2. Älä koskaan käytä paahtinta ilman, että murualusta on paikoillaan. Muuten pöydän pinta kuumenee liikaa, ja siihen tulee murusia.

Vinkkejä täydelliseen paahtoon:

1. Jos leipä on hieman kuivaa, käytä normaalia pienempää asetusta.
2. Hyvin tuoreen tai kokoviljaleivän tapauksessa käytä normaalia suurempaa asetusta.
3. Parhaiden tulosten saamiseksi varmista, että leipäviipaleiden paksuus, tuoreus ja koko ovat tasaisia.

Peruuta-toiminto [A, 8]

Jos haluat keskeyttää jakson ennen sen päättymistä, riittää, että kosketat ”Peruuta”-painiketta.

Suosikki-toiminto [B, 2]

Käytä tätä toimintoa tallentaaksesi käytettyjen asetusten yleisimmän yhdistelmän.

. Valitse asetukseksi painamalla Ruskistustaso-

kohtaa / Rapea puoli / Pieni viipale
 . Paina ”Suosikki”-painiketta ja pidä sitä painettuna 3 sekunnin ajan
 . Kuulet piippausäänen, kun LED-valo vilkkuu 2 kertaa, mikä tarkoittaa, että asetus on tallennettu

Voit vaihtaa esiasetuksen uuteen toistamalla vaiheet.

Rapea puoli -toiminto [C, 3]

Rapea puoli -toiminnon ansiosta voit paahtaa leivän tai rinkelin vain sisäpuolilta samalla kun ulkopuolet lämpenevät. Rinkelit on halkaistava ennen paahtoa, ja niiden sisäpuoli on asetettava paahtoaukkojen keskiosaa kohti. LED-merkkivalo palaa rapea puoli -toiminnon ollessa käytössä.

Pieni viipale -toiminto [D, 4]

Pientä leipäviipaletta varten suositellaan tätä painiketta. Lämpötehoa säädetään jatkuvasta lämmityksestä jaksottaiseen lämmitykseen halutun ruskistuksen aikaansaamiseksi. LED-merkkivalo palaa pieni viipale -toiminnon ollessa käytössä.

Nosta ja katso -toiminto [7]

Jos haluat tarkistaa nykyisen ruskistustason etkä halua peruuttaa paahtojaksoa, riittää, että nostat nostovivun ylös, tarkistat tason ja painat vivun uudelleen alas.

Korkea nosto -toiminto [9]

Kun leipäviipale on pieni ja sitä on vaikea ottaa ponnahtuksen jälkeen. Voit vetää nostovivun ylös ottaaksesi sen helposti ja turvallisesti.

Pölysuoja [10]

Kun et käytä paahtintasi, voit asettaa pölysuojan paikoilleen, jotta pölyä ei kerääntyisi yläpinnalle tai paahtoaukkojen sisälle. Älä koskaan aseta sitä, kun paahtoaukkojen lämpötila on korkea.

Valmiustila

Kun olet kytkenyt paahtimen virtaan, mutta mitään ei tehdä 15 sekuntiin, paahtin kytketty lepotoilaan automaattisesti kaikki LED-valot sammuksissa. Voit koskettaa mitä tahansa painiketta tai painaa nostovivun alas herättääksesi sen. Kun vipu painetaan alas, paahtoprosessi käynnistyy viimeisimmällä käytetyllä asetuksella.

Mykistystoiminto [11]

Laitteessa on mykistystoiminto, joka mykistää laitteen äänitoiminnot.

Mykistystoiminto voidaan kytkeä päälle painamalla pieni viipale -painiketta ja pitämällä sitä painettuna kolme sekuntia.

Voit sammuttaa tämän toiminnon pitämällä pieni viipale -painiketta painettuna vielä kolme sekuntia, minkä jälkeen toiminto kytketty pois päältä.

5. Puhdistus ja kunnossapito

1. Kytke paahtin aina irti pistorasiasta ja anna sen jäähtyä kokonaan ennen puhdistusta. [12]
2. Ulkopinnan puhdistamiseksi riittää, että pyyhki sen puhtaalla kostealla liinalla ja kuivaa sitten huolellisesti. Voit laittaa astianpesuainetta liinaan, mutta ei paahtimeen, ennen puhdistusta. [12]
3. Murujen poistamiseksi työnnä murualustan kahvasta, jolloin se ponnahtaa ulos. Liu`uta murualusta ulos ja poista murut. Pyyhi puhtaaksi ja aseta takaisin. Suosituksena on tyhjentää murualusta jokaisen käyttökerran jälkeen. [13,14]
4. Poistaaksesi paahtoaukkoihin jääneet leivänmuruset käännä paahtin ylösalaisin ja ravista sitä varoen. Älä koskaan laita kovia tai teräviä esineitä paahtoaukkoihin, sillä ne saattavat vaurioittaa paahtinta ja johtaa turvallisuusvaaraan. [15]
5. Älä koskaan kiedo johtoa paahtimen ulkopinnan ympäri. Käytä johdon säilytyskiinnikkeitä paahtimen ulkopuolella. [16]

TÄRKEÄÄ:

- Käytä vain vettä murualustan puhdistukseen.
- Älä upota paahtinta veteen puhdistusta varten.

6. Vianmääritys

Paahdin ei toimi

- Syy: ei virtaa
- Ratkaisu: tarkista, onko paahtin kytkettynä virtaan. Tarkista, onko kotonasi sähköä.

Nostovipu ei lukitu ala-asentoon

- Syy: paahtinta ei ole kytketty virtaan
- Ratkaisu: tarkista, onko paahtin kytkettynä virtaan.

Epätasainen ruskistus

- Syy: eri kokoisia tai tuoreusasteelta ja paksuudelta erilaisia leipäviipaleita paahdetaan samanaikaisesti
- Ratkaisu: käytä leipäviipaleita, joiden paksuus, tuoreus ja koko ovat samat.

Paahotväri liian vaalea tai liian tumma

- Syy: käytetty ruskistustaso on virheellinen
- Ratkaisu: valitse pienempi tai suurempi ruskistustason asetus.

Palamisen haju tai savua paahtoaukoista

- Syy: murualusta on täynnä, ruoan muruset takertuneet elementtiin tai irrallisina paahtoaukoissa
- Ratkaisu: irrota pistoke pistorasiasta ja odota muutama minuutti, että sisäosat jäähtyvät, ennen paahtoaukkojen puhdistusta. Poista kaikki irralliset ruoan muruset paahtoaukoista: irrota ja puhdistu murualusta.

Kaikki LED-merkkivalot pois päältä virtaan kytketyssä tilassa

- Syy: 15 sekunnin käyttämättömyyden jälkeen
- Ratkaisu: paina mitä tahansa painiketta tai paina nostovipu alas.

7. Tekniset tiedot

Sähköliitäntä	220-240V-50-60Hz
Virta	950-1150W

8. Tärkeää tietoa**Varaosat ja tarvikkeet**

Käytä vain alkuperäisiä varaosia. Saat ne paikalliselta jälleenmyyjältäsi. Mainitse varaosatilauksen yhteydessä laitteen tyyppinumero.

Laatu

Tuotantolaitoksissa on tehty riippumaton laadunarviointi. Tuotantoprosessimme täyttävät ISO 9001 -laatu järjestelmän vaatimukset.

TAKUU

Tämän laitteen takuehdot määrittelee sen maan Haier-edustaja, josta laite on ostettu. Yksityiskohtaiset tiedot näistä ehdoista saa laitteen myyneeltä jälleenmyyjältä. Tämän takuun mukaisia vaateita esitettäessä on esitettävä laitteen myyntitodistus tai ostokuitti.

1. ИНСТРУКЦИИ ПО БЕЗОПАСНОМУ ИСПОЛЬЗОВАНИЮ

Этот прибор предназначен для использования только в домашних условиях и в помещении, как описано в данном руководстве пользователя. Прежде чем приступить к эксплуатации данного бытового электроприбора, убедитесь в том, что вы понимаете настоящее руководство.

Предупреждение Во избежание опасности удушья для детей, выбрасывайте все упаковочные материалы сразу же после распаковки прибора.

Внешняя поверхность может нагреваться во время использования устройства и после его работы. Дети должны находиться под присмотром для недопущения игры с прибором. Дети до 8 лет не должны заниматься очисткой и техническим обслуживанием прибора. Храните прибор и его шнур в месте, недоступном для детей младше 8 лет.

Если провод питания поврежден, немедленно отключите прибор. Во избежание угрозы безопасности замену провода питания должен проводить только мастер авторизованной сервисной службы Haier. Используйте только те насадки, расходные материалы или запасные части, которые рекомендует или поставляет Haier. Используйте прибор только в соответствии с мощностью, указанной на табличке с техническими характеристиками.

Предупреждение Опасность ожога! Не ставьте тостер у края

столешницы. Нагревательный элемент остается горячим после использования. Не прикасайтесь к горячим металлическим поверхностям, особенно к верхней поверхности и слотам для тостов. Хлеб может подгореть, поэтому не используйте тостер рядом с легковоспламеняющимися материалами или под ними, например, занавесками. Не включайте прибор с помощью внешнего таймера или отдельной системы дистанционного управления. Используйте прибор только на рабочем столе. Не ставьте тостер у края столешницы. Не тяните и не переносите, держа прибор за шнур питания. Всегда отключайте прибор от розетки, потянув за вилку, а не за шнур. Не кладите шнур питания на острые края или вблизи горячих поверхностей. Не используйте удлинитель. Никогда не погружайте устройство или основной блок в воду или другую жидкость.

Предупреждение Опасность возгорания! Во время использования не накрывайте устройство или поддон для крошек легковоспламеняющимися материалами.



Предупреждение Опасность травмы! Неправильное пользование прибором может привести к травме.

ОСТОРОЖНО! Соблюдайте осторожность при вставке и извлечении хлеба во время использования устройства.

Обязательно очищайте поверхности, которые контактируют с продуктами питания! Информация об очистке приводится в инструкциях. Устройство предназначен для поджаривания продуктов, размер и количество которых указаны в инструкции. Запрещается использовать прибор не по назначению. Не загружайте продукты, которые слишком велики для слотов для тостов или слишком малы для того, чтобы их можно было разместить на решетке. Не загружайте продукты, которые могут капать во время нагревания. Не вставляйте в тостер вилки или другие столовые приборы для извлечения хлеба. Помимо повреждения тостера, существует высокий риск поражения электрическим током. Не допускайте соприкосновения продуктов питания с нагревательными элементами. Запрещается вставлять слишком большие или негабаритные продукты, бумажную, картонную, пластиковую упаковку или упаковку из металлической фольги, поскольку это может привести к возгоранию. Не используйте тостер на наклонной поверхности и не перемещайте его во время работы. Не используйте тостер без поддона для крошек. Не оставляйте тостер без присмотра во время его использования. Регулярно очищайте поддон для крошек, иначе он может задымиться или подгореть. Не закрывайте устройство

пылезащитной крышкой до тех пор, пока температура не снизится полностью. После использования и перед очисткой или техническим обслуживанием вынимайте вилку из розетки. Дайте прибору остыть перед снятием каких-либо частей или очисткой. В случае неисправности не следует продолжать пользоваться прибором.

Обслуживание Haier: Для гарантии безопасной и надежной работы данного прибора мы рекомендуем приглашать авторизованных инженеров сервисной службы Haier для выполнения технического обслуживания и ремонта.

	Только для внутреннего использования.
	Не закрывайте устройство пылезащитной крышкой при высокой температуре.

Окружающая среда

Символ на данном приборе  указывает на то, что его нельзя утилизировать вместе с бытовыми отходами. Его необходимо сдавать в соответствующий пункт приема для дальнейшей переработки электрических и электронных частей. Утилизация должна проводиться в соответствии с местными правилами по защите окружающей среды и утилизации отходов. За более подробной информацией по обращению с данным прибором, его утилизации и переработке обратитесь в местные органы власти, в службу утилизации отходов или в магазин, где вы приобрели данный прибор.

CE Данный прибор отвечает требованиям Европейских Директив 2014/35/EU, 2014/30/EU и 2011/65/EU.

CANDY HOOVER GROUP S.r.l. Via Comolli, 16, 20861 Brugherio (MB) Italy

2. Как использовать Тостер

КОМПОНЕНТЫ И ФУНКЦИИ:

- A. Функция отмены
- B. Любимая функция
- C. Функция «хрустящая сторона»
- D. Функция «маленький ломтик»
- E. Рычаг подъема
- F. Светодиодные индикаторы уровня поджаривания
- G. Кнопки уровня поджаривания «+/-»
- H. Поддон для крошек
- I. Кабель питания
- J. Слот для тостов
- K. Пылезащитная крышка

3. Перед первым использованием





- Снимите с устройства упаковочный материал.
- Извлеките из упаковки все принадлежности и внимательно прочитайте данное руководство. Обратите особое внимание на инструкции по эксплуатации, предупреждения и важные меры предосторожности, чтобы предотвратить травмы или повреждение имущества.
- Закрепите излишки шнура в зажимы для крепления шнура под тостером.
- Как и все новые нагревательные элементы, при первом включении тостер может издавать легкий запах гари или запах «нового» устройства. Это нормально. Дым безвреден и вскоре исчезнет.
- Чтобы устранить запах «нового» устройства при первом использовании, включите тостер на средний режим без хлеба внутри. Во время использования тостера убедитесь, что помещение хорошо проветривается.

ВНИМАНИЕ! Не исследуйте внутреннюю часть тостера металлическим предметом.

4. Использование Тостера

Приготовление тостов

1. Подключите тостер к сети, светодиодный индикатор уровня поджаривания загорится в вертикальной анимации (около 1 секунды), при первом использовании будет гореть уровень 1. [1]

2. Нажимайте кнопки уровня поджаривания «+/-», чтобы увеличить или уменьшить уровень поджаривания до желаемого значения. [1]
3. Выберите желаемую функцию: «() любимая», «() хрустящая сторона» и/или «() маленький ломтик». [2,3,4]
4. Вставьте ломтики хлеба в слоты для тостов. [5]
5. Нажмите на рычаг подъема, пока он не зафиксируется в нижнем положении, чтобы начать поджаривание. [6]
6. Вы можете «поднять и посмотреть» уровень поджаривания тоста в любой момент, не прерывая цикл поджаривания, просто подняв рычаг подъема и вернуть его на место после проверки уровня поджаривания. [7]
7. Вы можете отменить цикл поджаривания, просто нажав кнопку «Отмена» (). [8]
8. По окончании цикла поджаривания тосты будут автоматически подняты. Если хлеб небольшой, можно потянуть вверх рычаг подъема, чтобы легко и безопасно захватить его. [9]
9. После того, как тостер остынет, можно надеть пылезащитную крышку. [10]

ПРИМЕЧАНИЕ: Рычаг подъема не может зафиксироваться в нижнем положении, если кабель питания не подключен;

Осторожно!

1. Во время работы слоты для поджаривания хлеба сильно нагреваются. Не дотрагивайтесь до них!
2. Никогда не используйте тостер без установленного поддона для крошек. В противном случае поверхность стола будет слишком сильно нагреваться и на ней останутся крошки.

Советы по приготовлению идеальных тостов:

1. Для слегка черствого хлеба используйте более низкую настройку, чем обычно.
2. Для очень свежего хлеба или цельнозернового хлеба используйте более высокую настройку, чем обычно.
3. Для достижения наилучших результатов убедитесь, что ломтики хлеба имеют одинаковую толщину, свежесть и размер.

✕ Функция отмены [A, 8]

Если вы хотите остановить цикл до его завершения, просто нажмите кнопку «Отмена».

Любимая функция [B, 2]

С помощью этой кнопки можно запомнить наиболее часто используемую комбинацию настроек.

- Выберите настройки, нажав кнопку «Уровень поджаривания». / Хрустящая сторона / Маленький ломтик
- Нажмите кнопку «Любимая» и удерживайте ее 3 секунды.
- Вы услышите звуковой сигнал, а светодиод мигнет 2 раза, указывая на то, что настройка записана.

Для изменения предустановки на новую достаточно повторить все действия еще раз.

Функция «Хрустящая сторона» [C, 3]

Функция «Хрустящая сторона» позволяет поджаривать хлеб или рогалик только с внутренней стороны, одновременно разогревая внешнюю сторону. Перед поджариванием рогалики необходимо разрезать пополам и положить внутренней стороной к центру слота для тостов. Во время работы функции «Хрустящая сторона» будет гореть светодиодный индикатор.

Функция «Маленький ломтик» [D, 4]

Эту кнопку рекомендуется использовать для небольших ломтиков хлеба. Мощность нагрева регулируется от непрерывного до прерывистого, чтобы добиться желаемого уровня поджаривания. Светодиодный индикатор будет гореть, пока используется функция «Маленький ломтик».

Функция «Поднять и посмотреть» [7]

Если вы хотите проверить текущий уровень и не хотите прерывать цикл поджаривания, вы можете просто поднять рычаг подъема и посмотреть, а затем опустить его.

Функция высокого подъема [9]

Когда ломтик хлеба небольшой и его трудно взять после подъема. Вы можете потянуть вверх рычаг подъема, чтобы легко и безопасно взять его.

Пылезащитная крышка [10]

Когда тостер не используется, можно надеть пылезащитную крышку, чтобы пыль не скапливалась на верхней поверхности или внутри слотов для тостов. Никогда не надевайте пылезащитную крышку, если температура в слотах для тостов остается высокой.

Режим ожидания

После включения тостера в розетку и отсутствия каких-либо действий в течение 15 секунд он автоматически переходит в режим ожидания, при этом все светодиодные индикаторы погаснут. Вы можете коснуться любой кнопки или нажать рычаг подъема, чтобы разбудить его. При нажатии рычага процесс поджаривания начнется с последней использованной настройкой.

Функция отключения звука [11]

Ваш прибор оснащен функцией отключения звука, которая отключает все звуковые сигналы прибора. Функцию отключения звука можно включить, нажав и удерживая кнопку «Маленький ломтик» в течение 3 секунд. Чтобы отключить эту функцию, снова нажмите и удерживайте в течение 3 секунд кнопку «Маленький ломтик», и функция будет деактивирована.

5. Очистка и техническое обслуживание

1. Перед чистой всегда отключайте тостер от питания и полностью остудите. [12]
2. Для очистки внешней поверхности тостера достаточно протереть ее чистой влажной тканью и тщательно высушить. Перед очисткой можно нанести на ткань, но не на тостер, моющее средство для посуды. [12]
3. Чтобы удалить крошки, нажмите на ручку поддона для крошек, и он выдвинется. Извлеките поддон для крошек и удалите крошки. Протрите его и установите на место. Рекомендуется очищать поддон от крошек после каждого использования. [13,14]
4. Чтобы удалить кусочки хлеба, оставшиеся в слотах для тостов, переверните тостер вверх дном и осторожно встряхните. Никогда не вставляйте твердые или острые предметы в слоты для тостов, так как это может повредить тостер и создать угрозу безопасности. [15]
5. Никогда не наматывайте шнур на внешнюю поверхность тостера. Используйте зажимы для крепления шнура на нижней стороне тостера. [16]

ВНИМАНИЕ!

- Для очистки поддона для крошек используйте только воду.
- Не погружайте тостер в воду для очистки.

6. Поиск и устранение неисправностей

Тостер не работает

- Причина: нет питания
- Устранение: проверьте, подключен ли тостер к сети. проверьте, есть ли электричество в вашем доме.

Рычаг подъема не может зафиксироваться в нижнем положении

- Причина: тостер не подключен к сети
- Устранение: проверьте, подключен ли тостер к сети.

Неравномерное поджаривание

- Причина: одновременно поджариваются ломтики хлеба разного размера, свежести или толщины
- Устранение: используйте ломтики хлеба одинаковой толщины, свежести и размера.

Цвет тоста слишком светлый или слишком темный

- Причина: используется неверная настройка уровня поджаривания
- Устранение: выберите более высокий или более низкий уровень поджаривания.

Запах гари или дым из слотов для тостов

- Причина: поддон для крошек переполнен, частицы пищи прилипли к внутреннему элементу или попали в слоты для тостов
- Устранение: отключите тостер от питания и подождите несколько минут, чтобы внутренние элементы остыли, прежде чем почистить слоты для тостов. Удалите все частицы пищи, застрявшие в слотах для тостов; снимите и очистите поддон для крошек.

Все светодиодные индикаторы выключены при подключении к сети

- Причина: без каких-либо операций в течение 15 секунд
- Устранение: нажмите любую кнопку или опустите рычаг подъема.

7. Технические данные

Электрические данные	220-240V-50-60Hz
Питание	950-1150W

8. Важно!

Запасные части и расходные материалы

Замена деталей должна производиться только на оригинальные запасные части. Их можно приобрести у местного дилера. При оформлении заказа на запасные части обязательно указывайте номер модели прибора.

Качество

Заводы-изготовители прошли независимую оценку качества. Наша продукция изготавливается с применением системы качества, удовлетворяющей требованиям стандарта ISO 9001.

УСЛОВИЯ ГАРАНТИИ

Условия гарантии для данного бытового электрического прибора определяются нашим представительством в стране, где этот электроприбор продан. Более подробную информацию об этих условиях вы можете получить у продавца или из гарантийного сертификата на данный прибор. В случае возникновения ситуации, покрываемой гарантийными обязательствами изготовителя, при обращении в уполномоченную сервисную организацию необходимо предъявить товарно-кассовый чек или иной документ, подтверждающий начало истечения гарантийного срока, предусмотренного условиями гарантии для данного прибора.

1. ΟΔΗΓΙΕΣ ΑΣΦΑΛΟΥΣ ΧΡΗΣΗΣ

Αυτή η συσκευή προορίζεται για οικιακή χρήση και χρήση μόνο σε εσωτερικούς χώρους όπως περιγράφεται σε αυτόν τον οδηγό χρήσης. Πριν δοκιμάσετε να χρησιμοποιήσετε τη συσκευή, βεβαιωθείτε ότι έχετε κατανοήσει τις οδηγίες που περιέχει ο οδηγός που κρατάτε στα χέρια σας.

ΠΡΟΣΟΧΗ Για να εξαλείψετε τον κίνδυνο ασφυξίας για τα μικρά παιδιά, απορρίψτε όλα τα υλικά συσκευασίας αμέσως μετά την αφαίρεση του προϊόντος.

Η χρήση της συσκευής από παιδιά άνω των 8 ετών, ηλικιωμένους και ΑΜΕΑ προϋποθέτει την παρουσία ενήλικα που θα φέρει την ευθύνη για την ασφαλεία τους. Η χρήση της συσκευής από άτομα που δεν έχουν εξοικειωθεί στη χρήση παρόμοιων συσκευών μπορεί να γίνει μόνο αφού γίνει κατανοητός ο κίνδυνος που ενέχει η χρήση της συσκευής. Μην αφήνετε τα παιδιά να παίζουν με τη συσκευή. Ο καθαρισμός και η συντήρηση από τον χρήστη δεν πρέπει να γίνονται από παιδιά εκτός εάν είναι μεγαλύτερα των 8 ετών και υπό επίβλεψη.

Κρατήστε τη συσκευή και το καλώδιο της μακριά από παιδιά κάτω των 8 ετών.

Εάν το καλώδιο σύνδεσης με το δίκτυο παροχής εμφανίσει φθορές διακόψτε την λειτουργία της συσκευής αμέσως. Για να μην τεθεί σε κίνδυνο η ασφάλεια, το καλώδιο τροφοδοσίας πρέπει να αντικατασταθεί από έναν εξουσιοδοτημένο τεχνικό της Haier. Χρησιμοποιείτε αποκλειστικά τα εξαρτήματα, αναλώσιμα ή ανταλλακτικά που συνιστώνται ή διατίθενται από τη Haier.

Χρησιμοποιείτε τη συσκευή μόνο

σύμφωνα με τις προδιαγραφές ισχύος στην πινακίδα τεχνικών χαρακτηριστικών.

ΠΡΟΣΟΧΗ Κίνδυνος εγκαύματος! Η εξωτερική επιφάνεια παραμένει ζεστή ακόμα και μετά την απενεργοποίηση της. Το θερμαντικό στοιχείο παραμένει ζεστό για μικρό χρονικό διάστημα μετά τη χρήση. Μην αγγίζετε καυτές μεταλλικές επιφάνειες ιδιαίτερα στην επάνω επιφάνεια αλλά και τις υποδοχές φρυγανίσματος.

Το ψωμί μπορεί να καεί, επομένως μην χρησιμοποιείτε την τοστιέρα κοντά ή κάτω από εύφλεκτα υλικά, όπως κουρτίνες.

Μη λειτουργείτε τη συσκευή μέσω εξωτερικού χρονοδιακόπτη ή χωριστού συστήματος τηλεχειρισμού. Χρησιμοποιήστε μόνο στον πάγκο εργασίας. Μην τοποθετείτε την φρυγανιέρα κοντά στην άκρη του πάγκου εργασίας.

Μην τραβάτε και μην μεταφέρετε τη συσκευή από το καλώδιο ρεύματος. Αποσυνδέετε πάντα τη συσκευή από την πρίζα τραβώντας το φισ αντί για το καλώδιο. Μην τοποθετείτε το καλώδιο ρεύματος κοντά σε αιχμηρές άκρες ή ζεστές επιφάνειες. Μην χρησιμοποιείτε καλώδιο επέκτασης. Ποτέ μην βυθίζετε τη συσκευή ή την κύρια μονάδα σε νερό ή άλλο υγρό.

ΠΡΟΣΟΧΗ Κίνδυνος πυρκαγιάς! Μην καλύπτετε τη συσκευή ή το δίσκο ψίχουλων με εύφλεκτο υλικό κατά τη χρήση.

ΠΡΟΣΟΧΗ Κίνδυνος τραυματισμού! Η κακή χρήση της συσκευής μπορεί να οδηγήσει σε τραυματισμό.

ΠΡΟΣΟΧΗ Προσέχετε όταν εισάγετε ή αφαιρείτε το ψωμί κατά τη χρήση. Προσοχή σε καθαρές επιφάνειες που

προορίζονται να έρθουν σε επαφή με τρόφιμα! Κρατήστε σημειώσεις και ακολουθείτε πιστά για τον καθαρισμό τις οδηγίες χρήσης.

Η συσκευή προορίζεται για φρυγάνισμα τροφίμων με το προτεινόμενο στις οδηγίες μέγεθος και ποσότητα. Η συσκευή πρέπει να χρησιμοποιείται αποκλειστικά για την προβλεπόμενη χρήση. Μην τοποθετείτε τρόφιμα που είναι πολύ μεγάλα για τις υποδοχές ψησίματος ή πολύ μικρά για να τα κρατήσει η σάρα. Μην εισάγετε φαγητό που μπορεί να στάζει κατά τη διαδικασία του ψησίματος.

Μην χρησιμοποιείτε πιρουνιά, λαβίδες ή άλλα μεταλλικά σκεύη στη φρυγανιέρα για να αφαιρέσετε το ψωμί. Εκτός από το ενδεχόμενο καταστροφής της φρυγανιέρας, υπάρχει μεγάλος κίνδυνος ηλεκτροπληξίας.

Αποφύγετε την επαφή των τροφίμων με τις αντιστάσεις.

Δεν πρέπει να εισάγονται υπερβολικά πολλά ή μεγάλοι μεγέθους τρόφιμα, χαρτιά, χαρτόνια, πλαστικές ή μεταλλικές συσκευασίες με φύλλο αλουμινίου που μπορεί να προκαλέσουν το ενδεχόμενο πυρκαγιάς.

Μη λειτουργείτε τη φρυγανιέρα σε κεκλιμένη επιφάνεια και την μετακινείτε όταν λειτουργεί.

Μη λειτουργείτε τη φρυγανιέρα χωρίς να είναι τοποθετημένος ο δίσκος για τα ψίχουλα.



Μην αφήνετε την φρυγανιέρα χωρίς επίβλεψη κατά τη χρήση. Καθαρίζετε τακτικά τον δίσκο για τα ψίχουλα, διαφορετικά μπορεί τα υπολείμματα να καπνίσουν ή να καούν. Μην βάζετε το καπάκι κατά της σκόνης στη συσκευή όταν αυτή είναι ζεστή. Αποσυνδέστε από την πρίζα μετά

τη χρήση, πριν καθαρίσετε τη συσκευή ή πριν από οποιαδήποτε εργασία συντήρησης.

Αφήστε τη συσκευή να κρυώσει πριν αφαιρέσετε τυχόν εξαρτήματα και πριν την καθαρίσετε.

Εάν η συσκευή εμφανίσει κάποια βλάβη μην συνεχίσετε να την χρησιμοποιείτε.

Τεχνική Υποστήριξη Haier: Για να εξασφαλιστεί σε μόνιμη βάση η ασφαλής και αποδοτική λειτουργία της παρούσας συσκευής συνιστούμε κάθε συντήρηση ή επισκευή να πραγματοποιείται αποκλειστικά από έναν εξουσιοδοτημένο τεχνικό της Haier.

	Μόνο για χρήση σε εσωτερικούς χώρους.
	Μην βάζετε καπάκι κατά της σκόνης στη συσκευή όταν η θερμοκρασία είναι υψηλή.

Περιβάλλον

Το σύμβολο πάνω σε αυτή τη συσκευή υποδεικνύει ότι αυτή η συσκευή δεν μπορεί να αντιμετωπιστεί σαν κοινό οικιακό απόρριμμα. Αντίθετα, πρέπει να παραδοθεί στο πλησιέστερο κέντρο συλλογής για την ανακύκλωση ηλεκτρικού και ηλεκτρονικού εξοπλισμού. Η απόρριψη της συσκευής πρέπει να γίνει σύμφωνα με την ισχύουσα κατά τόπο νομοθεσία για την απόρριψη ηλεκτρονικών και ηλεκτρικών αποβλήτων. Για πιο λεπτομερείς πληροφορίες σχετικά με την επεξεργασία, την ανάκτηση και την ανακύκλωση αυτής της συσκευής, επικοινωνήστε με την κατά τόπους αρμόδια αρχή, την υπηρεσία αποκομιδής οικιακών απορριμμάτων ή το κατάστημα από το οποίο αγοράσατε τη συσκευή.

Αυτή η συσκευή συμμορφώνεται με τις Ευρωπαϊκές Οδηγίες 2014/35/EE, 2014/30/EE και 2011/65/EE.

CANDY HOOVER GROUP S.r.l. Via Comolli, 16, 20861 Brugherio (MB) Italy

2. Γνωρίζοντας καλύτερα τη Φρυγανιέρα σας

ΛΕΙΤΟΥΡΓΙΕΣ ΚΑΙ ΕΞΑΡΤΗΜΑΤΑ:

- A. Λειτουργία ακύρωσης
- B. Αγαπημένη λειτουργία
- C. Λειτουργία τραγανής πλευράς
- D. Λειτουργία μικρής φέτας
- E. Μοχλός ανύψωσης
- F. Ενδείξεις LED επιπέδου φρυγανίσματος
- G. Κουμπιά “+/-” επιπέδου φρυγανίσματος
- H. Δίσκος για ψίχουλα
- I. Καλώδιο ρεύματος
- J. Υποδοχή φρυγανίσματος
- K. Καπάκι κατά της σκόνης

3. Πριν από την πρώτη χρήση

- Αφαιρέστε τυχόν υλικό συσκευασίας από τη μονάδα.
- Αφαιρέστε όλα τα αξεσουάρ από τη συσκευασία και διαβάστε προσεκτικά αυτό το εγχειρίδιο. Παρακαλούμε δώστε ιδιαίτερη προσοχή στις οδηγίες λειτουργίας, τις προειδοποιήσεις και τις σημαντικές διασφαλίσεις για την αποφυγή τραυματισμών ή υλικών ζημιών.
- Στερεώστε το καλώδιο που περισσεύει στα κλιπ αποθήκευσης του καλωδίου κάτω από τη φρυγανιέρα.
- Όπως συμβαίνει με όλα τα νέα στοιχεία θέρμανσης, η τοστιέρα σας μπορεί να έχει μια μυρωδιά ελαφρά καμένου ή μια μυρωδιά “καινούργιου” κατά την πρώτη ενεργοποίηση. Είναι φυσιολογικό. Ο καπνός είναι ακίνδυνος και σύντομα θα εξαφανιστεί.
- Για να εξαλείψετε τη μυρωδιά “καινούργιου” με την πρώτη χρήση, λειτουργήστε τη φρυγανιέρα σε μεσαία ρύθμιση χωρίς ψωμί μέσα. Βεβαιωθείτε ότι το δωμάτιο αερίζεται καλά κατά τη διάρκεια αυτής της λειτουργίας.

ΕΠΙΣΗΜΑΝΣΗ: Μην ψάξετε στο εσωτερικό της τοστιέρας με μεταλλικό αντικείμενο.

4. Χρήση της τοστιέρας σας

Πως να Φρυγανίζετε

1. Βάλτε στην πρίζα την τοστιέρα σας, οι ενδεικτικές λυχνίες LED επιπέδου

φρυγανίσματος θα ανάψουν σε κατακόρυφη κινούμενη ένδειξη (περίπου 1 δευτερόλεπτο), το επίπεδο 1 θα παραμείνει αναμμένο κατά την πρώτη χρήση. [1]

2. Αγγίξτε τα κουμπιά επιπέδου φρυγανίσματος “+/-” για να αυξήσετε ή να μειώσετε το επίπεδο χρώματος φρυγανίσματος στην επιθυμητή ρύθμιση. [1]
3. Επιλέξτε την προτιμώμενη λειτουργία μεταξύ “>” [2,3,4]
4. Τοποθετήστε τις φέτες ψωμιού στις υποδοχές φρυγανίσματος. [5]
5. Πιέστε προς τα κάτω τον μοχλό ανύψωσης μέχρι να ασφαλίσει στην κάτω θέση για να ξεκινήσει το ψήσιμο. [6]
6. Μπορείτε να «σηκώσετε και να κοιτάξετε» το επίπεδο φρυγανίσματος του τοστ ανά πάσα στιγμή χωρίς να ακυρώσετε τον κύκλο φρυγανίσματος, απλώς σηκώνοντας τον μοχλό ανύψωσης και τραβώντας τον πίσω στη θέση του αφού ελέγξετε το επίπεδο φρυγανίσματος. [7]
7. Μπορείτε να ακυρώσετε τον κύκλο φρυγανίσματος αγγίζοντας απλώς το κουμπί “ακύρωσης” (X). [8]
8. Όταν ολοκληρωθεί ο κύκλος φρυγανίσματος, το τοστ σας θα βγει αυτόματα. Εάν το ψωμί είναι μικρό, μπορείτε να τραβήξετε τον μοχλό ανύψωσης για να το πιάσετε εύκολα και με ασφάλεια. [9]
9. Αφού κρυώσει η φρυγανιέρα, μπορείτε να βάλετε το καπάκι κατά της σκόνης. [10]

ΣΗΜΕΙΩΣΗ: Ο μοχλός ανύψωσης δεν μπορεί να κλειδώσει στην κάτω θέση εάν έχετε βγάλει την πρίζα.

Προσοχή:

1. Οι υποδοχές φρυγανίσματος ψωμιού ζεσταίνονται πολύ κατά τη λειτουργία. Μην αγγίζετε!
2. Ποτέ μην λειτουργείτε τη φρυγανιέρα χωρίς τον δίσκο για τα ψίχουλα στη θέση του. Διαφορετικά, η επιφάνεια του τραπεζιού θα ζεσταθεί πολύ και θα γεμίσει ψίχουλα.

Συμβουλές για τέλειο φρυγάνισμα:

1. Για ελαφρώς ξηρό ψωμί, χρησιμοποιήστε χαμηλότερη ρύθμιση από ό,τι συνήθως.
2. Για πολύ φρέσκο ψωμί ή ψωμί ολικής αλέσεως, χρησιμοποιήστε υψηλότερη ρύθμιση από την κανονική.
3. Για καλύτερα αποτελέσματα, βεβαιωθείτε ότι οι φέτες ψωμιού έχουν ομοιόμορφο πάχος, φρεσκάδα και μέγεθος.

X Λειτουργία ακύρωσης [A, 8]

Εάν θέλετε να σταματήσετε τον κύκλο πριν ολοκληρωθεί, απλώς αγγίξτε το κουμπί «ακύρωσης».

Αγαπημένη λειτουργία [B, 2]

Χρησιμοποιήστε αυτό το κουμπί για να απομνημονεύσετε τον πιο συχνό συνδυασμό ρυθμίσεων που χρησιμοποιούνται.

- Επιλέξτε τις ρυθμίσεις σας πατώντας Επίπεδο φρυγανίσματος / Τραγανή πλευρά / Μικρή φέτα
- Πατήστε το κουμπί «Αγαπημένο» για 3 δευτερόλεπτα
- Θα ακούσετε έναν ήχο μπιπ με το LED να αναβοσβήνει 2 φορές, υποδεικνύοντας ότι η ρύθμιση έχει αποθηκευτεί

Μπορείτε να αλλάξετε την προεπιλογή σε άλλη ρύθμιση απλά επαναλαμβάνοντας τα βήματα ξανά.

Λειτουργία τραγανής πλευράς [C, 3]

Η λειτουργία τραγανής πλευράς επιτρέπει να φρυγανίζετε ψωμί ή κουλούρια μόνο με τις εσωτερικές πλευρές, ενώ ζεσταίνονται οι εξωτερικές πλευρές. Τα κουλούρια πρέπει να κοπούν στη μέση πριν τα φρυγανίσετε και να βάλετε την εσωτερική πλευρά προς το κέντρο των υποδοχών φρυγανίσματος. Η λυχνία LED θα παραμείνει αναμμένη όσο χρησιμοποιείται η λειτουργία τραγανής πλευράς.

Λειτουργία μικρής φέτας [D, 4]

Για μικρές φέτες ψωμιού προτείνεται να χρησιμοποιήσετε αυτό το κουμπί. Η θερμική ισχύς θα ρυθμιστεί από συνεχή θέρμανση σε διακοπτόμενη θέρμανση για να επιτευχθεί το επιθυμητό χρώμα φρυγανίσματος. Η λυχνία LED θα παραμείνει αναμμένη όσο χρησιμοποιείται η λειτουργία μικρής φέτας.

Λειτουργία Ανύψωσης και Ελέγχου [7]

Όταν θέλετε να ελέγξετε το τρέχον επίπεδο φρυγανίσματος χωρίς να ακυρώσετε τον κύκλο φρυγανίσματος, μπορείτε απλώς να τραβήξετε προς τα πάνω τον μοχλό ανύψωσης και να ρίξετε μια ματιά και μετά να τον αφήσετε κάτω.

Λειτουργία μεγάλης ανύψωσης [9]

Όταν η φέτα ψωμιού είναι μικρή και είναι δύσκολο να την πιάσετε αφού βγει. Μπορείτε να τραβήξετε τον μοχλό ανύψωσης για να την πιάσετε εύκολα και με ασφάλεια.

Καπάκι κατά της σκόνης [10]

Όταν δεν χρησιμοποιείτε τη φρυγανιέρα σας, μπορείτε να βάλετε το καπάκι κατά της σκόνης για να αποφύγετε τη συσσώρευση σκόνης στην επάνω επιφάνεια ή μέσα στις υποδοχές φρυγανίσματος. Μην το βάζετε ποτέ όταν οι υποδοχές φρυγανίσματος είναι ακόμα σε υψηλή θερμοκρασία.

Λειτουργία αναμονής

Αφού βάλετε την φρυγανιέρα σας στη πρίζα, χωρίς καμία ενέργεια για 15 δευτερόλεπτα, η τοστιέρα θα μπει αυτόματα σε κατάσταση αναμονής με όλες τις λυχνίες LED σβηστές. Μπορείτε να αγγίξετε οποιοδήποτε κουμπί ή να πατήσετε τον μοχλό ανύψωσης για να την αφυπνίσετε. Πατώντας προς τα κάτω τον μοχλό θα ξεκινήσει η διαδικασία φρυγανίσματος με την ρύθμιση που χρησιμοποιήσατε πιο πρόσφατα.

Λειτουργία σίγασης [11]

Το προϊόν σας διαθέτει λειτουργία σίγασης, η οποία θα απενεργοποιήσει όλους τους ήχους από τη συσκευή. Η λειτουργία σίγασης μπορεί να ενεργοποιηθεί πατώντας και κρατώντας πατημένο το κουμπί μικρής φέτας για 3 δευτερόλεπτα.

Για να απενεργοποιήσετε αυτή τη λειτουργία, πατήστε και κρατήστε πατημένο το κουμπί μικρής φέτας ξανά για 3 δευτερόλεπτα και η λειτουργία απενεργοποιείται.

5. Καθαρισμός & Συντήρηση

1. Πάντα να βγάξετε τη φρυγανιέρα από την πρίζα και να την αφήσετε να κρυώσει εντελώς πριν την καθαρίσετε. [12]
2. Για να καθαρίσετε την εξωτερική επιφάνεια, απλώς σκουπίστε την με ένα καθαρό υγρό πανί και στεγνώστε καλά. Μπορείτε να εφαρμόσετε απορρυπαντικό πιάτων σε ένα πανί, αλλά όχι στη φρυγανιέρα, πριν την καθαρίσετε. [12]
3. Για να αφαιρέσετε τα ψίχουλα, σπρώξτε τη λαβή του δίσκου για ψίχουλα και θα βγει έξω. Βγάλτε το δίσκο για ψίχουλα και πετάξτε τα ψίχουλα. Σκουπίστε τον και τοποθετήστε τον ξανά. Συνιστάται να αδειάζετε το δίσκο για ψίχουλα μετά από κάθε χρήση. [13, 14]
4. Για να αφαιρέσετε τυχόν κομμάτια ψωμιού που έχουν απομείνει στις υποδοχές φρυγανίσματος, γυρίστε την τοστιέρα ανάποδα και ανακινήστε απαλά. Μην εισάγετε ποτέ σκληρά ή αιχμηρά εργαλεία στις υποδοχές φρυγανίσματος, καθώς αυτό μπορεί να προκαλέσει ζημιά στη φρυγανιέρα και να αποτελέσει κίνδυνο για την ασφάλεια. [15]
5. Μην τυλίγετε ποτέ το καλώδιο γύρω από το εξωτερικό της τοστιέρας. Χρησιμοποιήστε τα σχαράκια αποθήκευσης καλωδίου στην κάτω πλευρά της τοστιέρας. [16]

ΕΠΙΣΗΜΑΝΣΗ:

- Χρησιμοποιήστε μόνο νερό για τον καθαρισμό του δίσκου με ψίχουλα.
- Μην βυθίζετε την φρυγανιέρα σε νερό για καθαρισμό.

6. Επίλυση προβλημάτων

Η φρυγανιέρα δεν λειτουργεί

- Αιτία: Δεν υπάρχει ρεύμα
- Επίλυση: ελέγξτε αν η φρυγανιέρα είναι συνδεδεμένη στην πρίζα. Ελέγξτε εάν η παροχή ρεύματος τροφοδοτείται με ηλεκτρικό ρεύμα.

Ο μοχλός ανύψωσης δεν μπορεί να ασφαλίσει στην κάτω θέση

- Αιτία: η φρυγανιέρα δεν είναι στην πρίζα
- Επίλυση: ελέγξτε αν η φρυγανιέρα είναι συνδεδεμένη στην πρίζα.

Ανομοιόμορφο φρυγάνισμα

- Αιτία: φέτες ψωμιού διαφορετικού μεγέθους, φρεσκάδας ή πάχους που ψήνονται ταυτόχρονα
- Επίλυση: χρησιμοποιήστε φέτες ψωμιού ομοιόμορφου πάχους, φρεσκάδας και μεγέθους.

Χρώμα φρυγανίσματος πολύ ανοικτό ή πολύ σκούρο

- Αιτία: χρησιμοποιείται λανθασμένη ρύθμιση επιπέδου φρυγανίσματος
- Επίλυση: επιλέξτε υψηλότερο ή χαμηλότερο επίπεδο φρυγανίσματος.

Μυρωδιά καμένου ή καπνός από τις υποδοχές φρυγανίσματος

- Αιτία: Ο δίσκος για τα ψίχουλα είναι γεμάτος, ψίχουλα έχουν κολλήσει στο στοιχείο ή έμειναν στις υποδοχές φρυγανίσματος
- Επίλυση: βγάλτε από την πρίζα και περιμένετε λίγα λεπτά για να κρυσώσουν τα εσωτερικά στοιχεία πριν καθαρίσετε τις υποδοχές φρυγανίσματος. Αφαιρέστε τυχόν ψίχουλα στις υποδοχές φρυγανίσματος· αφαιρέστε και καθαρίστε το δίσκο για τα ψίχουλα.

Όλες οι λυχνίες LED ΣΒΗΣΤΕΣ στην κατάσταση τροφοδοσίας από την πρίζα

- Αιτία: χωρίς καμία ενέργεια για 15 δευτερόλεπτα
- Επίλυση: πατήστε οποιοδήποτε κουμπί ή πατήστε τον μοχλό ανύψωσης.

7. Τεχνικά δεδομένα

Ηλεκτρική σύνδεση	220-240V-50-60Hz
Ισχύς	950-1150W

8. Σημαντικές πληροφορίες

Ανταλλακτικά και Αναλώσιμα

Πάντα να αντικαθιστάτε εξαρτήματα με γνήσια ανταλλακτικά. Αυτά διατίθενται από τον τοπικό σας αντιπρόσωπο. Κατά την παραγγελία εξαρτημάτων να αναφέρετε πάντα τον αριθμό μοντέλου.

Ποιότητα

Τα εργοστάσια έχουν αξιολογηθεί από ανεξάρτητους φορείς για την ποιότητα. Τα προϊόντα μας κατασκευάζονται βάσει του συστήματος ποιότητας το οποίο πληρεί τις προδιαγραφές του προτύπου ISO 9001.

ΕΓΓΥΗΣΗ

Οι όροι ισχύος της εγγύησης της συσκευής καθορίζονται από τον αντιπρόσωπο της χώρας στην οποία έχει πραγματοποιηθεί η πώληση. Περισσότερες πληροφορίες σχετικά με τους όρους εγγύησης μπορείτε να ζητήσετε από τον αντιπρόσωπο που αγοράσατε τη συσκευή. Η προσκόμιση του τιμολογίου ή της απόδειξης αγοράς είναι βασική προϋπόθεση για την ισχύ της εγγύησης.

1. INSTRUKCJE BEZPIECZNEGO UŻYTKOWANIA

Urządzenie to jest przeznaczone wyłącznie do użytku domowego w pomieszczeniach w sposób opisany w niniejszej instrukcji użytkownika. Prosimy o dokładne zapoznanie się z instrukcją przed rozpoczęciem używania odkurzacza.

OSTRZEŻENIE Aby wyeliminować ryzyko uduszenia się małych dzieci, wszystkie materiały z opakowania należy wyrzucić natychmiast po rozpakowaniu produktu.

Urządzenie mogą obsługiwać dzieci w wieku powyżej 8 lat, a osoby o ograniczonych zdolnościach fizycznych, sensorycznych lub mentalnych, a także osoby nieposiadające odpowiedniej wiedzy, mogą obsługiwać urządzenie jedynie pod nadzorem dorosłych. Dzieci nie mogą bawić się urządzeniem. Dzieciom w wieku poniżej 8 roku życia nie wolno czyścić ani konserwować urządzenia bez nadzoru.

Urządzenie oraz jego przewód zasilający powinny być poza zasięgiem dzieci w wieku poniżej 8 lat.

Jeśli przewód zasilający uległ uszkodzeniu, należy natychmiast zaprzestać korzystania z urządzenia. Ze względów bezpieczeństwa, przewód zasilający powinien zostać wymieniony przez serwisanta autoryzowanego punktu serwisowego Haier.

Należy korzystać wyłącznie z końcówek, materiałów eksploatacyjnych oraz części zamiennych zalecanych lub dostarczonych przez firmę Haier. Stosować urządzenie wyłącznie

zgodnie ze specyfikacjami zasilania określonymi na tabliczce znamionowej.

OSTRZEŻENIE Ryzyko oparzenia! Zewnętrzna powierzchnia może być gorąca podczas pracy urządzenia i tuż po jej zakończeniu. Grzałka może pozostawać gorąca nawet po zakończeniu grzania. Nie dotykać gorących powierzchni metalowych, a w szczególności powierzchni górnej oraz szczelin na tosty. Chleb może się przypalić, więc nie umieszczać tostera w pobliżu materiałów łatwopalnych, np. firn, ani pod nimi.

Nie obsługiwać urządzenia za pomocą zewnętrznego minutnika lub oddzielnego systemu zdalnego sterowania.

Urządzenie umieszczać i używać wyłącznie na blatach roboczych.

Nie stawiać tostera w pobliżu krawędzi blatu roboczego.

Nie ciągnąć i nie przenosić urządzenia za przewód zasilający.

Podczas wyjmowania wtyczki przewodu zasilającego z gniazdka zawsze ciągnąć za wtyczkę, a nigdy za sam przewód. Nie kłaść przewodu zasilającego na ostrych krawędziach i w pobliżu gorących powierzchni.

Nie stosować przedłużaczy.

Nie zanurzać urządzenia w wodzie lub innych płynach.

OSTRZEŻENIE Ryzyko pożaru! Podczas korzystania nie przykrywać urządzenia ani tacki na okruszki żadnymi materiałami łatwopalnymi.

OSTRZEŻENIE Uwaga! Ryzyko obrażeń. Nieprawidłowe stosowanie urządzenia może skutkować obrażeniami cielesnymi.

OSTROŻNIE Zachowywać ostrożność podczas wkładania i wyjmowania pieczywa. Pamiętać, aby czyścić powierzchnie mające styczność z żywnością! Zapoznać się z informacjami na temat czyszczenia podanymi w instrukcji.

Urządzenie jest przeznaczone do podpiekania żywności o zalecanym rozmiarze i w zalecanej ilości zgodnie z instrukcją. Nie używać urządzenia do zastosowań innych niż zamierzone. Nie wkładać do szczelin na tosty zbyt dużej lub zbyt małej żywności w stosunku do koszyka. Nie wkładać żywności, która może skapywać podczas procesu podpiekania. Nie wkładać widelców ani żadnych innych przyrządów do tosterka w celu wyjęcia pieczywa. Istnieje poważne ryzyko porażenia prądem oraz uszkodzenia tosterka.



Nie dopuszczać do kontaktu żywności z grzałkami. Nie wkładać do środka zbyt dużo żywności lub żywności o zbyt dużym rozmiarze, opakowań papierowych, tekturowych, plastikowych lub aluminiowych. Ryzyko pożaru. Nie używać tosterka na pochyłych powierzchniach i nie przesuwając go podczas działania.

Nie korzystać z tosterka, jeśli nie ma tacki na okruszki. Nie pozostawiać tosterka bez nadzoru podczas działania. Regularnie czyścić tackę na okruszki, ponieważ w przeciwnym razie mogą się one przypalić lub wywołać dym. Nie wkładać na urządzenie pokrywy chroniącej przed kurzem zanim ono całkowicie nie ostygnie. Wyjąć wtyczkę przewodu zasilającego z gniazdka po

zakończeniu korzystania z urządzenia, a także przed przystąpieniem do czyszczenia lub wykonywania jakichkolwiek czynności konserwacyjnych. Odczekać na ostygnięcie urządzenia przed wyjęciem jakiegokolwiek jego części oraz przed przystąpieniem do czyszczenia.

Nie kontynuować eksploatacji uszkodzonego urządzenia.

Serwis firmy Haier: Aby zapewnić bezpieczne i sprawne działanie tego urządzenia, zalecamy zlecenie prac serwisowych lub napraw wyłącznie serwisantom autoryzowanego punktu serwisowego firmy Haier.

	Tylko dla użytku wewnętrznego.
	Nie wkładać na urządzenie pokrywy chroniącej przed kurzem zanim ono całkowicie nie ostygnie.

Ochrona środowiska

Symbol  umieszczony na urządzeniu oznacza, że nie jest ono klasyfikowane jako odpad z gospodarstwa domowego. Urządzenie należy zdać w odpowiednim punkcie utylizacji w celu recyklingu komponentów elektrycznych i elektronicznych. Urządzenie należy złomować zgodnie z lokalnymi przepisami w sprawie utylizacji odpadów. Dodatkowe informacje na temat sposobu utylizacji, złomowania i recyklingu urządzenia można uzyskać w lokalnym urzędzie miejskim, w komunalnym zakładzie utylizacji odpadów lub w sklepie, w którym produkt został zakupiony.

 Urządzenie spełnia wymogi europejskich norm 2014/35/WE, 2014/30/WE oraz 2011/65/WE.

CANDY HOOVER GROUP S.r.l. Via Comolli, 16, 20861 Brugherio (MB) Italy

2. Elementy tostera

KOMPONENTY I FUNKCJE:

- A. Anuluj funkcję
- B. Ulubiona funkcja
- C. Funkcja chrupiąca strona
- D. Funkcja mała kromka
- E. Dźwignia podnoszenia
- F. Wskaźniki LED poziomu przypieczenia
- G. Przyciski „+/-” poziomu przypieczenia
- H. Tacka na okruszki
- I. Przewód zasilający
- J. Szczeliny na tosty
- K. Pokrywa chroniąca przed kurzem

3. Przed pierwszym użyciem





- Wyjąć urządzenie z opakowania.
- Wyjąć wszystkie akcesoria z opakowania i uważnie przeczytać niniejszą instrukcję. Proszę zwrócić szczególności uwagę na instrukcje obsługi, ostrzeżenia oraz ważne uwagi dotyczące bezpieczeństwa, aby nie dopuścić do jakichkolwiek obrażeń cielesnych lub szkód materialnych.
- Zabezpieczyć nadmiar przewodu za pomocą zaczepów pod tosterem.
- Podobnie jak to się zazwyczaj dzieje w przypadku nowych grzałek, toster może emitować delikatny zapach przypalenia lub zapach „nowości” po pierwszym włączeniu. Jest to zjawisko normalne. Dym jest nieszkodliwy i szybko zniknie.
- Aby wyeliminować zapach „nowości” podczas pierwszego użycia, należy uruchomić toster z ustawieniem średniej mocy bez wkładania do środka pieczywa. Upewnij się, że podczas tej czynności pomieszczenie jest dobrze wentylowane.

WAŻNE: Nie wkładać żadnych metalowych przedmiotów do środka tostera.

4. Korzystanie z tostera

Przygotowywanie tostów

1. Po podłączeniu tostera wskaźnik LED poziomu zarumienienia zaświeci się pionowo (około 1 sekundy), poziom 1 pozostanie podświetlony przy pierwszym użyciu. [1]

2. Dotykać przycisków „+/-” poziomu przypieczenia, aby zwiększyć lub zmniejszyć poziom przypieczenia dożądanego ustawienia. [1]
3. Wybierz preferowaną funkcję spośród „() ulubiona”, „() chrupiąca strona” i/lub „() mała kromka”. [2,3,4]
4. Włożyć kromki chleba do szczelin na tosty. [5]
5. Nacisnąć dźwignię podnoszenia w taki sposób, aby zaskoczyła w dolnej pozycji i rozpoczęło się opiekanie. [6]
6. W dowolnym momencie można podnieść tost i sprawdzić poziom przypieczenia bez anulowania cyklu opiekania. W tym celu wystarczy podnieść dźwignię podnoszenia, a następnie, po sprawdzeniu poziomu przypieczenia, opuścić ją z powrotem. [7]
7. Cykl opiekania można anulować. W tym celu należy dotknąć przycisk „Cancel” (Anuluj) (). [8]
8. Kiedy skończy się cykl opiekania, tosty wyskakują automatycznie. Jeśli kromka jest mała, można podnieść dźwignię, aby wyjąć ją łatwo i bezpiecznie. [9]
9. Po ostygnięciu tostera można nałożyć pokrywę chroniąca przed kurzem. [10]

UWAGA: Jeśli wtyczka jest wyciągnięta, dźwignia podnoszenia może nie zaskoczyć w dolnej pozycji;

Ostrożnie:

1. Szczeliny na tosty bardzo się nagzewają podczas działania tostera. Nie dotykać!
2. Nigdy nie używać tostera bez tacki na okruszki. W przeciwnym wypadku powierzchnia stołu również się bardzo nagrzeje i pojawią się tak okruszki.

Porady na temat przygotowania idealnych tostów:

1. W przypadku lekko suchego chleba użyć nieco niższego ustawienia niż normalnie.
2. W przypadku bardzo świeżego lub pszennego chleba użyć ustawienia wyższego niż normalnie.
3. Aby zapewnić optymalne wyniki, sprawdzać, czy kromki chleba mają taką samą grubość, świeżość oraz rozmiar.

Anuluj funkcję [A, 8]

Jeśli chce się wcześniej zakończyć cykl, wystarczy nacisnąć przycisk „Cancel” (Anuluj).

Ulubiona funkcja [B, 2]

Ten przycisk służy do zapamiętywania najczęściej używanych kombinacji ustawień.

- Wybierz ustawienia, naciskając przycisk Poziom zarumienienia / Chrupiąca strona / Mała Kromka
- Naciśnij przycisk „Ulubiona” i przytrzymaj przez 3 sekundy
- Usłyszysz sygnał dźwiękowy, a dioda LED 2-krotnie zamiga, wskazując, że ustawienie zostało zapisane

Możesz zmienić ustawienie wstępne na nowe, po prostu powtarzając kroki ponownie.

Funkcja Chrupiąca Strona [C, 3]

Funkcja Chrupiąca Strona umożliwia opiekanie chleba lub bajgla tylko od wewnątrz, jednocześnie podgrzewając pieczywo od zewnątrz. Przed opiekaniem przekrój bajgle na pół i utóż wewnętrzną stronę w kierunku środka szczeliny na tosty. Kontrolka LED będzie się świeciła, gdy używana jest funkcja chrupiącej strony.

Funkcja Mała Kromka [D, 4]

Zaleca się korzystanie z tego przycisku w razie opiekania niewielkich kromek chleba. Moc grzania można regulować w zakresie od grzania ciągłego do grzania z przerwami, aby osiągnąć pożądaną poziom przypieczenia. Kontrolka LED będzie się świeciła, kiedy używana będzie funkcja niewielkiej kromki.

Funkcja podnoszenia i sprawdzania [7]

W razie chęci sprawdzenia aktualnego poziomu przypieczenia bez anulowania cyklu opiekania można pociągnąć dźwignię podnoszenia do góry, sprawdzić przypieczenie, a następnie opuścić dźwignię.

Funkcja wysokiego podnoszenia [9]

Kiedy kromka chleba jest niewielka i trudno jest ją chwycić po tym, jak wyskoczy, można dodatkowo podnieść dźwignię, aby łatwo i bezpiecznie wyjąć kromkę.

Pokrywa chroniąca przed kurzem [10]

Kiedy nie korzysta się z toster, można przykryć go pokrywą chroniącą przed kurzem. Dzięki temu na jego powierzchni górnej oraz wewnątrz szczelin na tosty nie będzie gromadzić się kurz. Nigdy nie nakładać pokrywy, kiedy szczeliny na tosty mają jeszcze wysoką temperaturę.

Tryb czuwania

Jeśli po włożeniu wtyczki przewodu zasilającego toster, do gniazdka nie zostanie wykonana żadna czynność przez 15 sekund, toster automatycznie przejdzie w tryb czuwania i wszystkie kontrolki zgasną. Aby wybudzić go, należy dotknąć dowolny przycisk lub nacisnąć dźwignię podnoszenia. Naciśnięcie dźwigni podnoszenia spowoduje rozpoczęcie procesu opiekania zgodnie z ostatnio używanym ustawieniem.

Funkcja wyciszenia [11]

Państwa produkt jest wyposażony w funkcję wyciszenia. Pozwala ona wyłączyć wszystkie sygnały dźwiękowe wydawane przez urządzenie. Funkcję wyciszenia można włączyć, naciskając i przytrzymując przez 3 sekundy przycisk małych kromek.

Aby wyłączyć tę funkcję, ponownie naciśnij i przytrzymaj przez 3 sekundy przycisk małych kromek.

5. Czyszczenie i Konserwacja

1. Przed przystąpieniem do czyszczenia zawsze wyjmować wtyczkę przewodu zasilającego toster, z gniazdka elektrycznego i odczekać na całkowite ostygnięcie urządzenia. [12]
2. Do czyszczenia powierzchni zewnętrznej używać wilgotnej czystej ściereczki, a następnie wytrzeć dokładnie do sucha. Przed czyszczeniem możesz użyć płynu do mycia naczyń na ściereczce, ale nie na tosterze. [12]
3. Aby usunąć okruszki, nacisnąć uchwyt tacki na okruszki. Taska sama się wysunie. Wyjąć tackę na okruszki i wyrzucić okruszki. Wytrzeć do czysta i włożyć z powrotem. Zaleca się opróżnianie tacki na okruszki po każdym użyciu. [13, 14]
4. Aby usunąć ewentualne resztki chleba pozostałe w szczelinach na tosty, odwrócić toster do góry nogami i lekko nim wstrząsnąć. Nigdy nie wkładać do środka szczelin na tosty żadnych twardych ani ostrych przyrządów, ponieważ mogłyby to uszkodzić toster oraz mogłyby powodować powstanie zagrożenia dla bezpieczeństwa. [15]
5. Nigdy nie nawijać przewodu zasilającego wokół toster. Korzystać ze wsporników do nawijania przewodu na spodzie toster. [16]

WAŻNE:

- Do czyszczenia tacki na okruszki używać wyłącznie wody.
- Nie zanurzać toster w wodzie podczas czyszczenia.

6. Rozwiązywanie problemów

Toster nie działa

- Przyczyna: brak zasilania
- Rozwiązanie: sprawdzić, czy wtyczka przewodu zasilającego tostera jest włożona do gniazdka. Sprawdź, czy w domu działa zasilanie elektryczne.

Dźwignia podnoszenia nie chce zaskoczyć w dolnej pozycji

- Przyczyna: toster nie jest podłączony do gniazdka
- Rozwiązanie: sprawdzić, czy wtyczka przewodu zasilającego tostera jest włożona do gniazdka.

Nierówne przypieczenie

- Przyczyna: w tym samym czasie opiekano kromki chleba o różnych rozmiarach, poziomie świeżości lub grubości
- Rozwiązanie: Używaj kromek chleba o jednakowej grubości, świeżości i rozmiarze.

Zbyt jasny lub zbyt ciemny kolor tostów

- Przyczyna: Używany jest nieprawidłowy poziom przypieczenia
- Rozwiązanie: wybrać wyższe lub niższe ustawienie poziomu przypieczenia.

Zapach przypalenia lub dym ze szczelin na tosty

- Przyczyna: tacka na okruszki jest pełna, cząstki żywności przywarły do grzałki lub są luźno w szczelinach na tosty
- Rozwiązanie: wyjąć wtyczkę przewodu zasilającego z gniazdka i odczekać kilka minut na ostygnięcie elementów wewnętrznych przed przystąpieniem do czyszczenia szczelin na tosty. Usunąć wszelkie luźne cząstki żywności ze szczelin na tosty; wyjąć i oczyścić tackę na okruszki.

Wszystkie kontrolki LED są wyłączone pomimo włożenia wtyczki przewodu zasilającego do gniazdka

- Przyczyna: nie wykonano żadnej czynności przez 15 sekund
- Rozwiązanie: nacisnąć dowolny przycisk lub opuścić dźwignię podnoszenia.

7. Dane techniczne

Połączenie elektryczne	220-240V-50-60Hz
Moc	950-1150W

8. Ważne informacje

Części zapasowe i materiały eksploatacyjne

Należy zawsze stosować oryginalne części zapasowe. Można je nabyć u lokalnego sprzedawcy. Przy zamawianiu części zawsze należy podać numer danego modelu.

Jakość

Fabryki zostały poddane niezależnej kontroli pod kątem jakości. Nasze produkty zostały wytworzone z wykorzystaniem systemu kontroli jakości spełniającego wymogi normy ISO 9001.

GWARANCJA

Warunki gwarancji na niniejsze urządzenie są określone przez naszego przedstawiciela w kraju, w którym urządzenie jest sprzedawane. Szczegółowe informacje na temat warunków gwarancji można uzyskać w punkcie, w którym urządzenie zostało nabyte. Przy zgłaszaniu wszelkich roszczeń w ramach gwarancji należy przedstawić dowód sprzedaży lub pokwitowanie.

1. NÁVOD K BEZPEČNÉMU POUŽITÍ

Tento spotřebič je určen pouze pro domácí a interiérové použití, jak je popsáno v této uživatelské příručce. Než začnete spotřebič používat, prosím, ujistěte se, že rozumíte tomuto návodu.

UPOZORNĚNÍ: Abyste vyloučili nebezpečí udušení malých dětí, zlikvidujte všechny obalové materiály ihned po vyjmutí výrobku.

Tento přístroj smí používat děti od 8 let výše. Osoby se sníženými fyzickými, smyslovými nebo mentálními schopnostmi nebo s nedostatkem zkušeností a znalostí smí tento přístroj používat, pokud jsou pod dohledem nebo jim byly dány pokyny týkající se bezpečného používání a byly seznámeny s možnými riziky. S přístrojem si nesmí hrát děti. Čištění a uživatelskou údržbu nesmí provádět děti, pokud nejsou starší 8 let a nejsou pod dohledem. Udržujte spotřebič a jeho přívodní kabel mimo dosah dětí mladších 8 let.

Jestliže je poškozen síťový kabel, okamžitě přestaňte zařízení používat. Aby jste se vyhnuli ohrožení bezpečnosti, napájecí kabel musí být vyměněn autorizovaným technikem společnosti Haier.

Používejte výhradně příslušenství, spotřební materiály a náhradní díly doporučené nebo dodávané firmou Haier.

Spotřebič používejte pouze v souladu s technickými údaji o výkonu uvedenými na výrobním štítku.

UPOZORNĚNÍ: Nebezpečí opaření! Vnější povrch spotřebiče se může mít při používání a po ukončení provozu vysokou teplotu. Topné těleso je po použití vystaveno zbytkovému teplu. Nedotýkejte se horkých kovových povrchů, zejména horní plochy a opěkových otvorů. Chléb se může vznítit, proto nepoužívejte topinkovač v blízkosti hořlavého materiálu nebo pod ním, například pod záclonami. Neprovozujte spotřebič s použitím externího časového spínače nebo samostatného systému dálkového ovládní. Spotřebič používejte pouze na stabilní pracovní desce. Neumísťujte topinkovač u okraje pracovní desky.

Nepřenášejte ani netahejte spotřebič za přívodní kabel. Vždy odpojujte spotřebič ze zásuvky vytážením zástrčky, nikoli kabelu. Nepokládejte napájecí kabel na ostré hrany nebo do blízkosti horkých povrchů. Nepoužívejte prodlužovací kabel.

Nikdy neponořujte spotřebič nebo jeho hlavní jednotku do vody nebo jiné kapaliny.

UPOZORNĚNÍ: Riziko požáru! Během provozu nezakrývejte spotřebič ani zásobník na drobký hořlavý materiál.

UPOZORNĚNÍ: Nebezpečí zranění! Nesprávné používání spotřebiče může vést ke zranění.

POZOR Při vkládání nebo vyjímání chleba během používání buďte opatrní.

Dbejte na čistotu povrchů, které mají přijít do styku s potravinami! Vezměte, prosím, na vědomí informace o čištění v návodu.

Tento spotřebič je určen k opékání potravin o doporučené velikosti doporučeném množství dle návodu. Nesmí se používat k jinému než určenému způsobu použití. Nevkládejte do něj potraviny, které jsou příliš velké pro otvory na opékání nebo příliš malé na to, aby je rošť zachytil. V průběhu opékání nevklaďte potraviny, které by mohly odkapávat.

Do topinkovače nevsunujte vidličky ani jiné náčiní, abyste jím vyndali chléb. Kromě poškození topinkovače hrozí i vysoké riziko úrazu elektrickým proudem.

Zabraňte dotyku potravin s topnými tělesy. Je zakázáno vkládat do toustovače nadměrné nebo nadrozměrné množství potravin, papírové, kartonové, plastové nebo kovové obaly či hliníkové fólie, které mohou způsobit nebezpečí požáru.

Nepracujte s topinkovačem na nakloněné ploše a při práci s ním nepohybujte.

Neprovozujte topinkovač bez příslušného sběrného tácku na drobky.

Nenechávejte topinkovač během používání bez dozoru.

Pravidelně čistěte tácek na drobky, jinak hrozí riziko kouře nebo spálení.



Nezakrývejte spotřebič proti prachu, dokud není úplně vychladlý.

Po použití, před čištěním spotřebiče nebo jakoukoli údržbou jej odpojte ze zdroje napájení.

Před demontáží jakýchkoli částí a před čištěním nechte spotřebič vychladnout.

Nepoužívejte zařízení, pokud vám připadá vadné.

Autorizované servisní středisko Haier: Pro zajištění vždy bezpečné a efektivní práce s přístrojem doporučujeme, aby jakékoliv servisní práce nebo opravy prováděl pouze autorizovaný servisní pracovník společnosti Haier.

	Pouze pro interiérové použití.
	Nezakrývejte spotřebič proti prachu, dokud je jeho teplota vysoká.

Životní prostředí

Tento symbol na tomto zařízení označuje, že tento výrobek nesmí být likvidován jako domovní odpad. Zařízení musí být předáno do příslušného sběrného místa pro likvidaci elektrických a elektronických zařízení. Likvidace musí proběhnout v souladu s místními ekologickými předpisy pro likvidaci odpadu. Pro další podrobné informace o zacházení, novém použití a recyklaci tohoto zařízení, prosím, kontaktujte váš místní úřad, společnost pro sběr odpadu nebo obchod, kde jste jej zakoupili.



Tento spotřebič je v souladu s evropskými směnicemi 2014/35/EU, 2014/30/EU a 2011/65/EU.

CANDY HOOVER GROUP S.r.l. Via Comolli, 16, 20861 Brugherio (MB) Italy

2. Poznejte svůj topinkovač

SOUČÁSTI A FUNKCE:

- Funkce Zrušení
- Funkce Oblíbené
- Funkce Křupavá strana
- Funkce Malý krajíc
- Zvedací páčka
- LED ukazatele stupně opečení
- Tlačítka „+/-“ pro stupně opečení
- Táč na drobkky
- Napájecí kabel
- Otvor na topinku
- Protiprachové víko

3. Před prvním použitím

- Odstraňte z jednotky veškerý obalový materiál.
- Vyjměte všechna příslušenství z obalu a pečlivě si přečtěte tuto příručku. Dbejte prosím zvláště bezpečnostních pokynů, upozornění a důležitých bezpečnostních opatření, abyste předešli zranění nebo poškození.
- Přebytečný kabel zacvakněte do svorek na uložení kabelu pod topinkovačem.
- Stejně jako všechny nové topné prvky může váš topinkovač při prvním zapnutí vypouštět lehký zápach pálení nebo „novosti“. Je to normální. Dým je neškodný a brzy zmizí.
- Abyste při prvním použití eliminovali zápach „novosti“, spusťte topinkovač na střední úrovni bez chleba uvnitř. Zajistěte, aby byla místnost při tomto kroku dobře větrána.





DŮLEŽITÉ: Nestrkejte do topinkovače kovové předměty.

4. Jak topinkovač používat

Příprava topinky

1. Topinkovač zapojte, světelné LED ukazatele stupně opečení se vertikálním směrem rozsvítí (přibl. 1 s), stupeň 1 bude při prvním použití svítit nadále. [1]
2. Pro zvýšení či snížení stupně opečení dle

vašeho přání stiskněte tlačítka „+/-“ pro stupně opečení. [1]

3. Zvolte preferovanou funkci mezi „() oblíbené“, „() křupavá strana“ a/nebo „() malý krajíc“. [2,3,4]
4. Vložte krajíce chleba do otvorů na topinky. [5]
5. Opékání zahajte stlačením zvedací páčky dolů, dokud nezapadne do spodní polohy. [6]
6. Kdykoli můžete „zvednout a zkontrolovat“ stupeň opečení topinky, aniž byste zrušili opékačí cyklus, jednoduše zvednutím zvedací páčky a jejím stažením zpátky do polohy po kontrole stupně opečení. [7]
7. Opékačí cyklus můžete zrušit jednoduše stisknutím tlačítka „zrušit“ (). [8]
8. Když opékačí cyklus skončí, vaše topinka automaticky vyskočí. Je-li chléb malý, můžete povytáhnout zvedací páčku a snadno a bezpečně ho uchopit. [9]
9. Když topinkovač vychladne, můžete ho překrýt protiprachovým víkem. [10]

POZNÁMKA: Zvedací páčka nemůže zapadnout do dolní polohy, pokud je zástrčka vytažená;

Pozor:

1. Otvory na topinky se za provozu velice zahřejí. Nedotýkejte se ho!
2. Nikdy topinkovač nespouštějte bez toho, že by byl na svém místě táč na drobkky. Jinak se povrch stolu příliš zahřeje a budou na něm drobkky.

Tipy na dokonalou topinku:

1. U lehce vysušeného chleba použijte nižší nastavení, než byste použili obvykle.
2. U velice čerstvého chleba nebo celozrnného chleba použijte vyšší nastavení než obvykle.
3. Pro nejlepší výsledky se ujistěte, že krajíce chleba jsou stejně tlusté, čerstvé a velké.

✕ Funkce Zrušení [A, 8]

Pokud si přejete cyklus zastavit, než je dokončen, jednoduše stiskněte tlačítka „zrušit“.

Funkce Oblíbené [B, 2]

Použijte toto tlačítka k zapamatování nejčastější kombinace používaných nastavení.
 . Svá nastavení zvolte stisknutím Stupeň opečení / Křupavá strana / Malý krajíc
 . Stiskněte tlačítka „Oblíbené“ na 3 sekundy

. Uslyšíte pípnutí a LED 2krát zablikají, což značí, že nastavení bylo nahráno

Předtím nastavené hodnoty byste mohli změnit na nové prostým opakováním kroků.

Funkce Křupavá strana [C, 3]

Funkce Křupavá strana umožňuje opékat chléb či bagel pouze na vnitřních stranách, zatímco vnější jsou zahřívány. Bagely se musí před opékáním rozkrojit napůl a vložit vnitřní stranou ke středu otvorů na topinky. Když se užívá funkce Křupavá strana, zůstává LED kontrolka rozsvícená.

Funkce Malý krajíc [D, 4]

U chleba s malými krajíci se doporučuje využít toto tlačítko. Tepelný výkon bude upraven z nepřetržitého ohřevu na přerušovaný, aby bylo dosaženo požadovaného opečení. Když se užívá funkce Malý krajíc, zůstává LED kontrolka rozsvícená.

Funkce Zvednout a zkontrolovat [7]

Pokud si chcete zkontrolovat aktuální stupeň opečení a nechcete zrušit opékačský cyklus, stačí vytáhnout zvedací páčku a podívat se a poté ji dát dolů.

Funkce Vysoký zdvih [9]

Je-li krajíc chleba malý a po vyskočení je ho obtížné uchopit. Můžete povytáhnout zvedací páčku a snadno a bezpečně ho uchopit.

Protiprachové víko [10]

Když topinkovač nepoužíváte, můžete ho zakrýt protiprachovým víkem, abyste zabránili hromadění prachu na povrchu nebo uvnitř otvorů na topinky. Nikdy ho na topinkovač nedávejte, dokud je v otvorech na topinky vysoká teplota.

Pohotovostní režim

Když topinkovač zapojíte a 15 sekund ho nebude používat, topinkovač se automaticky přepne do pohotovostního režimu, přičemž všechny LED kontrolky jsou ZHASNUTÉ. Pro probuzení stačí stisknout jakékoli tlačítko nebo stlačit zvedací páčku. Stlačením páčky se spustí opékačský proces s naposledy použitým nastavením.

Funkce Ztlumení [11]

Váš výrobek je vybaven funkcí ztlumení zvuku, která vypne všechny akustické zvuky ze spotřebiče.

Funkci ztlumení lze zapnout stisknutím a podržením tlačítka Malý krajíc po dobu 3 sekund. Chcete-li tuto funkci vypnout, znovu stiskněte a podržte tlačítko Malý krajíc po dobu 3 sekund a funkce se deaktivuje.

5. Čištění a údržba

1. Před čištěním topinkovač vždy odpojte t elektrické zásuvky a nechte zcela vychladnout. [12]
2. Vnější povrch vyčistíte prostým otřením čistým vlhkým hadříkem a poté důkladně osušte. Před čištěním můžete na hadřík nanést mycí prostředek na nádobí, ale ne na topinkovač. [12]
3. Droby odstraníte stisknutím rukojeti tácu na droby a tác vyskočí. Vysuňte tác na droby a droby vyhoďte. Setřete a vraťte na místo. Doporučuje se vyprázdnit tác na droby po každém použití. [13, 14]
4. Pro odstranění kousků chleba, které zůstaly v otvorech na topinky, obraťte topinkovač vzhůru nohama a jemně zatřeste. Nikdy do otvorů na topinky nevkládejte žádné tvrdé ani ostré nástroje, protože by mohly topinkovač poničit a způsobit bezpečnostní riziko. [15]
5. Nikdy neovíjete kabel kolem topinkovače. Použijte klínky na uskladnění kabelu na spodní straně topinkovače. [16]

DŮLEŽITÉ:

- K vyčištění tácu na droby použijte pouze vodu.
- Během čištění topinkovač neponořujte do vody.

6. Řešení problémů

Topinkovač nefunguje

- Příčina: není napájení
- Řešení: zkontrolujte, zda je topinkovač zapojen. Zkontrolujte, zda vám doma funguje elektrina.

Zvedací páčka nemůže zapadnout do dolní polohy

- Příčina: topinkovač není zapojen
- Řešení: zkontrolujte, zda je topinkovač zapojen.

Nerovnoměrné opečení

- Příčina: opékají se současně krajíce chleba

různých velikostí, čerstvosti či tloušťky.

- Řešení: použijte krajíce chleba, které jsou stejně tlusté, čerstvé a velké.

Barva topinky je příliš světlá či příliš tmavá

- Příčina: používá se nesprávné nastavení stupně opečení
- Řešení: zvolte vyšší či nižší nastavení stupně opečení.

Pach spálení či dým z otvorů na topinky

- Příčina: tác na drobký je plný, na prvku ulpěly částice jídla nebo jsou volně v otvorech na topinky
- Řešení: odpojte a počkejte několik minut, aby interní prvky vychladly, než otvory na topinky vyčistíte. Odstraňte veškeré volné částice jídla v otvorech na topinky; vyjměte a vyčistěte tác na drobký.

Všechna LED světla jsou při zapojení VYPNUTÁ

- Příčina: po dobu 15 s se s topinkovačem nic nedělo
- Řešení: stiskněte jakékoli tlačítko nebo stlačte zvedací páčku.

7. Technické údaje

Elektrické připojení	220-240V-50-60Hz
Výkon	950-1150W

8. Důležité informace

Náhradní díly a spotřební materiály

Vždy používejte originální náhradní díly. Jsou k dostání u vašeho místního prodejce. Při objednávce dílů laskavě vždy uvádějte číslo modelu.

Kvalita

Kvalita výroby ve výrobních závodech byla posouzena nezávislou organizací. Naše výrobky jsou vyráběny podle systému jakosti, který splňuje požadavky ISO 9001.

Vaše záruka

Záruční podmínky pro tento vysavač stanovuje náš zástupce v zemi, v níž je prodáván. Přesné znění podmínek vám poskytne prodejce, u něhož jste si zařízení koupili. Při reklamaci podle těchto záručních podmínek je nutno předložit doklad o koupi nebo účtenku.

1. POKYNY PRE BEZPEČNÉ POUŽITIE

Tento spotrebič je určený len na domáce a vnútorné použitie, ako je opísané v tejto používateľskej príručke. Pred použitím spotrebiča sa, prosím, uistite, že ste tejto príručke plne porozumeli.

UPOZORNENIE Zlikvidujte všetky obalové materiály ihneď po vybratí výrobku, vylúčite tak nebezpečenstvo udusenía malých detí.

Tento spotrebič môžu používať deti staršie ako 8 rokov. Osoby s obmedzenými fyzickými, zmyslovými alebo duševnými schopnosťami, alebo nedostatočnými skúsenosťami a znalosťami môžu spotrebič používať vtedy, ak sú pod dohľadom alebo im boli dané pokyny týkajúce sa bezpečného použitia spotrebiča a rozumejú možným rizikám. Deti sa so spotrebičom nesmú hrať. Čistenie a užívateľskú údržbu nesmú vykonávať deti, pokiaľ nie sú staršie ako 8 rokov a nie sú pod dohľadom. Udržujte spotrebič a sieťový kábel mimo dosahu detí mladších ako 8 rokov.

Ak je napájací kábel poškodený, okamžite prestaňte spotrebič používať. Aby nedošlo k ohrozeniu bezpečnosti, napájací kábel musí vymeniť autorizovaný servisný technik spoločnosti Haier. Používajte len príslušenstvo, spotrebný materiál alebo náhradné diely odporúčané alebo dodávané spoločnosťou Haier. Spotrebič používajte len v súlade so špecifikáciou jeho spotreby

uvedenej na výrobnom štítku. **UPOZORNENIE** Nebezpečenstvo obarenia! Vonkajší povrch sa môže byť horúci počas používania spotrebiča aj po jeho ukončení. Vykurovacie teleso po použití obsahuje zvyškové teplo. Nedotýkajte sa horúcich kovových povrchov, najmä hornej plochy a otvorov na opekanie. Chlieb sa môže, vznietiť, preto hriankovač nepoužívajte v blízkosti pod horľavého materiálu alebo pod ním, napríklad pod záclonami. Nepoužívajte spotrebič s napojením na externý časový spínač alebo na systém diaľkového ovládania. Spotrebič používajte iba na stabilnej pracovnej doske. Neumiestňujte hriankovač na okraj pracovnej plochy. Net'ahajte ani neprenášajte spotrebič ťahaním za sieťový kábel. Vždy odpájajte spotrebič zo zásuvky vyťahnutím zástrčky, nie kábla. Sieťový kábel nepokladajte na ostré hrany ani do blízkosti horúcich povrchov. Nepoužívajte predĺžovací kábel. Nikdy neponárajte spotrebič a jeho hlavnú jednotku do vody alebo inej tekutiny.

UPOZORNENIE Riziko požiaru! Počas chodu nezakrývajte spotrebič ani tácku na omrvinky horľavým materiálom.

UPOZORNENIE Nebezpečenstvo zranenia! Nesprávne používanie spotrebiča môže spôsobiť úraz. **POZOR** Pri vkladaní alebo vyberaní chleba počas chodu

postupujte opatrne.

Dbajte na čistotu povrchov, ktoré sú určené na styk s potravinami! Zoznámte sa prosím s informáciami o čistení, ktoré sú uvedené v návode.

Tento spotrebič je určený na opekanie potravín s odporúčanou veľkosťou a odporúčaným množstvom uvedenými v návode. Nesmie sa používať na iný než určený spôsob použitia.

Nevkladajte do otvorov na opekanie potraviny, ktoré sú na opekanie príliš veľké, alebo príliš malé na to, aby ich mriežka zachytila. Nevkladajte do hriankovača potraviny, ktoré môžu počas opekania odkvapkávať.

Na vyberanie chleba nevkladajte do hriankovača vidličku ani iný typ riadu. Okrem poškodenia hriankovača hrozí aj vysoké riziko úrazu elektrickým prúdom.

Zabráňte styku potravín s vykurovacími telesami.

Nevkladajte do hriankovača nadmerné alebo nadrozmerné množstvo potravín, papierové, kartónové, plastové alebo hliníkové fólie a obaly, ktoré môžu spôsobiť nebezpečenstvo požiaru.

Hriankovač nepoužívajte na naklonenej ploche a pri práci s ním nehybajte.

Nepoužívajte hriankovač bez výsuvnej tácky na omrvinky. Nechávajte hriankovač počas prevádzky bez dozoru.

Tácku na omrvinky pravidelne čistite, nahromadené omrvinky môžu vyvolať dymenie alebo spálenie.

Nezakrývajte spotrebič ochranou proti prachu, pokiaľ úplne

nevychladne.



Po použití, pred čistením spotrebiča alebo akoukoľvek údržbou ho odpojte zo zdroja napájania.

Pred odstránením akýchkoľvek častí a pred čistením nechajte spotrebič vychladnúť.

Nepoužívajte zariadenie, pokiaľ vám pripadá chybné

Autorizované servisné

stredisko Haier: Pre zaistenie dlhého, bezpečného a účinného fungovania tohto spotrebiča odporúčame, aby všetky servisné úkony alebo opravy vykonával len autorizovaný servisný technik spoločnosti Haier.

	Len na vnútorné použitie.
	Nezakrývajte spotrebič ochranou proti prachu, keď je horúky.

Životné prostredie

Symbol na tomto spotrebiči informuje, že s týmto spotrebičom sa nesmie zaobchádzať ako  s domovým odpadom. Je potrebné ho odovzdať na príslušnom zbernom mieste na recykláciu elektrických a elektronických zariadení. Likvidácia musí prebehnúť v súlade s miestnymi ekologickými predpismi pre likvidáciu odpadu. Pre podrobnejšie informácie o nakladaní so spotrebičom, jeho obnove a recyklácii sa obráťte na váš obecný úrad, odpadkovú službu pre domácnosti a alebo obchod, kde ste spotrebič zakúpili.

 Tento spotrebič je v súlade s európskymi smernicami 2014/35/EÚ 2014/30/EÚ a 2011/65/EÚ.

CANDY HOOVER GROUP S.r.l. Via Comolli, 16, 20861 Brugherio (MB) Italy

2. Spoznajte svoj hriankovač

KOMPONENTY A VLASTNOSTI

- Zrušiť funkciu
- Oblíbená funkcia
- Funkcia chrumkavej strany
- Funkcia malého krajca
- Zdvíhacia páka
- LED indikátory úrovne opečenia
- Tlačidlá „+/-“ úrovne opečenia
- Podnos na omrvinky
- Napájací kábel
- Otvory na opekание
- Kryt proti prachu

3. Pred prvým použitím





- Odstráňte z jednotky všetok obalový materiál.
- Vyberte všetko príslušenstvo z obalu a pozorne si prečítajte túto príručku. Venujte zvýšenú pozornosť prevádzkovým pokynom, upozorneniam a dôležitým bezpečnostným opatreniam, aby ste predišli akémukoľvek zraneniu alebo poškodeniu majetku.
- Prebytočný kábel zacvaknite do úchytiak na kábel pod hriankovačom.
- Tak ako pri všetkých nových ohrievacích telesách, aj hriankovač môže pri prvom zapnutí vydávať mierny zápach spáleniny alebo “novosti”. Toto je bežné. Dym je neškodný a čoskoro sa vytratí.
- Ak chcete odstrániť zápach “novosti” pri prvom použití, zapnite hriankovač na stredný stupeň bez chleba vo vnútri. Uistite sa, že počas tohto procesu je miestnosť dobre vetraná.

DÔLEŽITÉ: Nevkladajte kovový predmet do vnútra hriankovača.

4. Ako používať hriankovač

Príprava hriankov

- Zapojte hriankovač, LED indikátory úrovne opečenia sa rozsvietia vo vertikálnej animácii (približne 1 s), úroveň 1 zostane rozsvietená pri prvom použití. [1]
- Dotknite sa tlačidiel úrovne opečenia

- „+/-“, aby ste zvýšili alebo znížili úroveň opečenia na požadované nastavenie. [1]
- Vyberte preferovanú funkciu medzi „() oblíbená“, „() chrumkavá strana“ a/alebo „() malý krajec“. [2,3,4]
- Do otvorov na opekание vložte krajce chleba. [5]
- Stlačte zdvíhaciu páku, kým sa nezaistí v dolnej polohe, čím spustíte opekание. [6]
- Úroveň opečenia hriankov môžete kedykoľvek skontrolovať, stačí len „zdvihnúť a pozrieť“ bez toho, aby ste museli cyklus opečenia zrušiť, jednoducho posuňte zdvíhaciu páku hore a po skontrolovaní úrovne opečenia ju vráťte späť na miesto. [7]
- Cyklus opečenia môžete zrušiť jednoduchým dotykom tlačidla „zrušiť“ (). [8]
- Po skončení cyklu opečania hrianka automaticky vyskočí. Ak je krajec chleba malý, môžete zdvíhaciu páku posunúť hore a ľahko a bezpečne ho uchopiť. [9]
- Po vychladnutí hriankovača môžete nasadiť kryt proti prachu. [10]

POZNÁMKA: Zdvíhacia páka sa nemôže zaistiť v dolnej polohe, ak zástrčka nie je zapojená;

Pozor:

- Otvory na opekание chleba sú počas prevádzky veľmi horúce. Nedotýkajte sa ho!
- Nikdy nepoužívajte hriankovač bez vloženej podnosu na omrvinky. V opačnom prípade bude povrch stola príliš horúci a budú na ňom omrvinky.

Tipy na prípravu dokonalej hrianky:

- V prípade mierne suchého chleba použite nižšie nastavenie ako zvyčajne.
- V prípade veľmi čerstvého alebo celozrnného chleba použite vyššie nastavenie ako zvyčajne.
- Aby ste dosiahli čo najlepšie výsledky, dbajte na rovnomernú hrúbku, čerstvosť a veľkosť krajcov chleba.

Zrušiť funkciu [A, 8]

Ak chcete cyklus zastaviť pred jeho ukončením, dotykom stlačte tlačidlo „zrušiť“.

Oblíbená funkcia [B, 2]

Toto tlačidlo slúži na zapamätanie si najčastejšie používaných kombinácií nastavení.

- . Stlačením tlačidla Úrovne opečenia vyberte svoje nastavenia / Chrumkavá strana / Malý krajec
- . Stlačte tlačidlo "Oblúbené" na 3 sekundy
- . Ozve sa pípnutie a LED kontrolka 2-krát zabliká, čo znamená, že nastavenie bolo zaznamenané

Predvoľbu môžete zmeniť na novú jednoduchým zopakovaním postupu.

Funkcia chrumkavej strany [C, 3]

Funkcia chrumkavej strany umožňuje opekať iba vnútorné strany chleba alebo bagelu, zatiaľ čo vonkajšie strany sa ohrievajú. Bagel sa musí pred opekaním prekrojiť na polovicu a položiť vnútornou stranou smerom k stredu otvorov na opekanie. Počas používania funkcie chrumkavej strany zostane svietiť kontrolka LED.

Funkcia malého krajca [D, 4]

Pre malé krajce chleba sa odporúča použiť toto tlačidlo. Výkon ohreva sa nastaví z nepretržitého ohrevu na prerušovaný, aby sa dosiahlo požadované opečenie. Počas používania funkcie malých krajcov bude kontrolka LED svietiť.

Funkcia zdvihnúť a pozrieť [7]

Keď chcete skontrolovať aktuálny stupeň opečenia a nechcete zrušiť cyklus opečenia, môžete jednoducho posunúť zdvíhaciu páku hore, pozrieť sa a potom ju stiahnuť.

Funkcia vysokého zdvíhu [9]

Keď je krajec chleba malý a po vyskočení je ťažké ho chytiť. Zdvíhaciu páku môžete vytiahnuť nahor a ľahko a bezpečne ho uchopiť.

Kryt proti prachu [10]

Keď hriankovač nepoužívate, môžete nasadiť kryt proti prachu, aby sa na hornom povrchu alebo vo vnútri otvorov na opekanie nehromadil prach. Nikdy ho nenasadzujte, keď je v otvoroch na opekanie ešte vysoká teplota.

Pohotovostný režim

Po zapojení hriankovača do elektrickej siete, bez akejkoľvek prevádzky počas 15 sekúnd, sa hriankovač automaticky prepne do pohotovostného režimu so zhasnutými všetkými kontrolkami LED. Prebudíte ho dotykom ľubovoľného tlačidla alebo stlačením zdvíhacej páky. Stlačením páky sa proces opečania spustí s posledným použitým nastavením.

Funkcia tlmenia zvuku [11]

Váš výrobok je vybavený funkciou tlmenia zvuku, ktorá vypne všetky akustické zvuky spotrebiča. Funkcia tlmenia zvuku zapnete stlačením a podržaním tlačidla malého krajca na 3 sekundy. Ak chcete túto funkciu vypnúť, opätovne stlačte a podržte tlačidlo malého krajca po dobu 3 sekúnd a funkcia sa deaktivuje.

5. Čistenie a údržba

1. Pred čistením hriankovač vždy odpojte od elektrickej zásuvky a nechajte ho úplne vychladnúť. [12]
2. Ak chcete vyčistiť vonkajší povrch, jednoducho ho utrite čistou vlhkou handričkou a dôkladne osušte. Čistiaci prostriedok na riad môžete pred čistením naniesť na handričku, ale nie na hriankovač. [12]
3. Ak chcete odstrániť omrvinky, zatlačte rukoväť podnosu na omrvinky a ten sa vysunie. Vysuňte podnos na omrvinky a omrvinky vyhodte. Utrite a vymeňte. Podnos na omrvinky sa odporúča vyprázdiť po každom použití. [13,14]
4. Ak chcete odstrániť všetky kúsky chleba, ktoré zostali v otvoroch na opekanie, otočte hriankovač hore dnom a jemne ním zatrasť. Do otvorov na opekanie nikdy nekladajte žiadne tvrdé alebo ostré nástroje, pretože by mohlo dôjsť k poškodeniu hriankovača a ohrozeniu bezpečnosti. [15]
5. Nikdy neobtáčajte kábel okolo vonkajšej strany hriankovača. Použite úchytky na kábel na spodnej strane hriankovača. [16]

DÔLEŽITÉ:

- Na čistenie podnosu na omrvinky používajte iba vodu.
- Pri čistení neponárajte hriankovač do vody.

6. Riešenie problémov

Hriankovač nefunguje

- Príčina: bez napájania
- Riešenie: skontrolujte, či je hriankovač zapojený. Skontrolujte, či vo vašej domácnosti funguje elektrina.

Zdvíhacia páka sa nedá zaistiť v dolnej polohe

- Príčina: hriankovač nie je zapojený do siete
- Riešenie: skontrolujte, či je hriankovač zapojený.

Nerovnomerné opečenie

- Príčina: súčasné opečenie krajcov chleba rôznej veľkosti, čerstvosti alebo hrúbky
- Riešenie: používajte krajce chleba rovnakej hrúbky, čerstvosti a veľkosti.

Príliš svetlá alebo príliš tmavá farba hrianky

- Príčina: používa sa nesprávne nastavenie úrovne opečenia
- Riešenie: vyberte vyšší alebo nižší stupeň opečenia.

Zápach zhoreniny alebo dym z otvorov na opečanie

- Príčina: podnos na omrvinky je plný, čiastočky potravín sú prilepené na zariadení alebo sa nachádzajú v otvoroch na opečanie
- Riešenie: pred čistením otvorov na opečanie odpojte spotrebič od elektrickej siete a počkajte niekoľko minút, aby vnútorné prvky vychladli. Odstráňte všetky voľné častice potravín v otvoroch na opečanie; vyberte a vyčistite podnos na omrvinky.

Všetky kontrolky LED sú vypnuté, aj keď je zariadenie zapojené do siete

- Príčina: bez akejkoľvek činnosti po dobu 15s
- Riešenie: stlačte ľubovoľné tlačidlo alebo zdvíhaciu páku.

7. Technické údaje

Elektrické pripojenie	220-240V-50-60Hz
Napájanie	950-1150W

8. Dôležitá informácia

Náhradné diely a spotrebný materiál

Diely vždy vymieňajte za originálne náhradné diely. Tieto sú k dispozícii u miestneho predajcu. Pri objednávaní náhradných dielov láskavo vždy uvádzajte číslo modelu.

Kvalita

Továrne boli nezávisle posúdené z hľadiska kvality. Naše výrobky sú vyrobené s využitím systému kvality, ktorý spĺňa požiadavky normy ISO 9001.

Vaša záruka

Záručné podmienky pre tento spotrebič sú definované našim zástupcom v krajine, v ktorej sa predáva. Presné znenie podmienok vám poskytne predajca, u ktorého ste si zariadenie zakúpili. Pri reklamácií podľa týchto záručných podmienok je nutné predložiť doklad o kúpe alebo účtenku.

1. GÜVENLİ KULLANIM TALİMATLARI

Bu cihaz bu kullanma kılavuzunda açıklandığı gibi yalnızca evsel ve kapalı mekanda kullanım için tasarlanmıştır. Lütfen ürünü kullanmadan önce bu kılavuzun tam olarak anlaşıldığından emin olun.

UYARI Küçük çocuklar için boğulma tehlikesini ortadan kaldırmak için, ürünü çıkardıktan sonra tüm ambalaj malzemelerini hemen atın.

Bu cihaz 8 yaş ve üzeri çocuklar ve yetersiz fiziksel, duyuşsal veya zihinsel kabiliyete sahip kişiler ya da deneyim ve bilgi yoksunu kişiler tarafından bir yetişkinin gözetiminde veya cihazın güvenli bir şekilde kullanımı ile ilgili talimatı ve bulunan tehlikelerin açıkça anlatılması ile kullanılabilir. Çocuklar cihaz ile oynamamalıdır. Temizlik ve kullanıcı bakımı, 8 yaşından büyük ve gözetim altında olmayan çocuklar tarafından yapılmamalıdır. Cihazı ve kablosunu 8 yaşından küçük çocukların erişemeyeceği yerde saklayın.

Güç kablosu hasar görürse cihazı kullanmayı derhal bırakın. Güvenliğin riske atılmaması için, elektrik kablosu mutlaka yetkili Haier servis teknisyeni tarafından değiştirilmelidir.

Yalnızca Haier tarafından önerilen veya sağlanan aparatları, malzemeleri ve yedek parçaları kullanın. Cihazı yalnızca anma değeri

plakasındaki güç özelliklerine uygun olarak kullanın.

UYARI Yanma riski! Cihaz çalışırken ve çalıştıktan sonra dış yüzeyi ısınabilir. Isıtma elemanı, kullanımdan sonra artık ısıya maruz kalır. Özellikle üst yüzeyin ve kızartma aralıklarının sıcak metal yüzeylerine dokunmayın. Ekmek yanabilir, bu nedenle ekmek kızartma makinesini perde gibi yanıcı maddelerin yakınında veya altında kullanmayın. Cihazı harici bir zamanlayıcı veya ayrı bir uzaktan kumanda sistemiyle çalıştırmayın.

Yalnızca mutfak tezgahı üzerinde kullanın. Ekmek kızartma makinesini bir mutfak tezgahının kenarına yakın koymayın. Cihazı elektrik kablosundan çekmeyin veya taşımayın. Cihazın fişini her zaman kablosu yerine fişinden çekerek prizden çıkarın. Elektrik kablosunu keskin kenarların üzerine veya sıcak yüzeylerin yakınına koymayın. Uzatma kablosu kullanmayın.

Cihazı veya ana üniteyi asla suya ya da başka bir sıvıya batırmayın. **UYARI** Yangın riski! Kullanım sırasında cihazı veya kırıntı tepsisini yanıcı maddeyle örtmeyin.

UYARI Yaralanma riski! Cihazın yanlış kullanımı potansiyel olarak yaralanmaya yol açabilir.

DİKKAT Kullanım sırasında ekmeği koyarken veya çıkarırken dikkatli olun.

Gıda maddeleriyle temas ekmeğin için tasarlanmış yüzeyleri temizlemeye dikkat edin! Lütfen talimatlardaki temizlik bilgilerine dikkat edin.

Cihaz, talimatlarda tavsiye edilen boyut ve miktardaki ekmeği kızartmak için tasarlanmıştır. Kullanım amacı dışında kullanılmamalıdır. Kızartma aralıkları için çok büyük veya rafın taşıyamayacağı kadar küçük ekmeği koymayın. Kızartma işlemi sırasında damlatabilecek ekmeği koymayın.

Ekmeği çıkarmak için ekmeği kızartma makinesine çatal veya başka gereçler sokmayın. Ekmeği kızartma makinesine zarar vermenin yanı sıra elektrik çarpması riski de yüksektir. Isıtma elemanları ile ekmeğin temas etmesini önleyin. Yangın riskine neden olabilecek aşırı veya çok büyük ekmeğin, kağıt, karton, plastik veya alüminyum folyo ambalajlar yerleştirilmemelidir.

Ekmeği kızartma makinesini eğimli bir yüzeyde çalıştırmayın ve çalışırken hareket ettirmeyin. Ekmeği kızartma makinesini kırıntı tepsisi olmadan çalıştırmayın.



Kullanım sırasında ekmeği kızartma makinesini gözetimsiz bırakmayın. Kırıntı tepsisini düzenli olarak temizleyin, aksi takdirde tütebilir veya yanabilir. Sıcaklık tamamen düşmeden cihazın üzerine toz önleyici

kapak koymayın.

Kullanımdan sonra ve cihazı temizlemeden veya herhangi bir bakım işleminden önce fişi prizden çekin.

Herhangi bir parçayı çıkarmadan ve temizlikten önce cihazın soğumasını bekleyin. Arızalı görünüyorsa cihazınızı kullanmaya devam etmeyin.

Haier teknik servisi: Cihazın her zaman güvenli ve verimli bir şekilde kullanılabilmesi için, her türlü bakım veya onarım işinin sadece yetkili Haier servis teknisyenleri tarafından yapılmasını öneririz.

	Yalnızca kapalı mekanda kullanım için.
	Sıcaklık yüksek olduğunda cihazın üzerine toz önleyici kapak koymayın.

Çevre

Bu aygıttaki sembol aygıtın ev atığı gibi işlem yapılamayacağını belirtir. Bunun yerine uygun elektrikli ve elektronik ekipman geri dönüşüm toplama noktasına teslim edilmelidir. İmha, atık imhası için düzenlenen yerel çevre yönetmeliklerine uygun olarak yapılmalıdır. Bu aygıtın ait işlem, kurtarma ve geri dönüşümle ilgili daha ayrıntılı bilgi için, lütfen yerel şehir ofisinizi, ev atığı ve çöp atma servisinizi ya da aygıtı satın aldığınız mağaza ile irtibata geçin.

CE Bu cihaz, 2014/35/EU, 2014/30/EU ve 2011/65/EU sayılı Avrupa Direktifleri ile uyumludur.

CANDY HOOVER GROUP S.r.l. Via Comolli, 16, 20861 Brugherio (MB) Italy

2. Ekmek Kızartma Makinenizi Tanıyın

PARÇALAR VE ÖZELLİKLER:

- İptal işlevi
- Favori işlevi
- Çıtır taraf işlevi
- Küçük dilim işlevi
- Kaldırma kolu
- Kızarma seviyesi LED göstergeleri
- Kızarma seviyesi "+/-" düğmeleri
- Kırınıtma tepsisi
- Güç kablosu
- Kızartma yuvası
- Toz önleyici kapak

3. İlk kullanımdan önce

- Ünitenin içindeki tüm ambalaj malzemelerini çıkarın.
- Tüm aksesuarları ambalajdan çıkarın ve bu kılavuzu dikkatlice okuyun. Yaralanma veya maddi hasarı önlemek için lütfen çalıştırma talimatları, uyarılar ve önemli korumalara özellikle dikkat edin.
- Kablonun fazla olan kısmını ekmek kızartma makinesinin altındaki kablo saklama klipslerine geçirin.
- Tüm yeni ısıtma elemanlarında olduğu gibi, ekmek kızartma makinenizde de ilk açıldığında hafif bir yanık kokusu veya "yeni ürün" kokusu olabilir. Bu normaldir. Duman zararsızdır ve yakın zamanda kaybolacaktır.
- İlk kullanımda "yeni ürün" kokusunu gidermek için ekmek kızartma makinesini içerisinde ekmek olmadan orta ayarında çalıştırın. Bu işlem sırasında odanın iyi düzeyde havalandırıldığından emin olun.

ÖNEMLİ: Ekmek kızartma makinesinin içini metal bir nesneyle kurcalamayın.

4. Ekmek Kızartma Makinenizin Kullanımı

Ekmek kızartma

1. Ekmek kızartma makinenizi fişe takın, kızarma seviyesi LED göstergeleri dikey bir animasyon ile yanacaktır (yaklaşık 1 saniye), ilk kullanımda 1. seviye açık kalacaktır. [1]

2. Kızarma seviyesini istediğiniz ayara getirmek üzere artırmak ya da azaltmak için kızarma seviyesi "+/-" düğmelerine dokununuz. [1]
3. "(☞) favorisi", "(☞) çıtır taraf" ve/veya "(☞) küçük dilim" seçenekleri arasından tercih ettiğiniz işlevi seçin. [2,3,4]
4. Ekmek dilimlerini kızartma yuvalarına yerleştirin. [5]
5. Ekmekleri kızartmaya başlamak için kaldırma kolunu kilitlenene kadar alt konuma doğru bastırın. [6]
6. Kaldırma kolunu yukarı hareket ettirerek ve kızarma seviyesini kontrol ettikten sonra yerine geri çekerek ekmek kızartma programını iptal etmeden dilediğiniz zaman ekmeği "kaldırabilir" ve kızarma seviyesine "bakabilirsiniz". [7]
7. "İptal" düğmesine (X) dokunarak ekmek kızartma programını iptal edebilirsiniz. [8]
8. Ekmek kızartma programının sonuna geldiğinde kızarmış ekmeğiniz otomatik olarak yukarı çıkacaktır. Ekmek küçük boyuttaysa, kolayca ve güvenli bir biçimde almak için kaldırma kolunu yukarı doğru hareket ettirebilirsiniz. [9]
9. Ekmek kızartma seviyesi soğuduktan sonra toz önleyici kapağı yerine takabilirsiniz. [10]

NOT: Fiş çekili durumdayken kaldırma kolu alt konuma kilitlenemez;

Dikkat:

1. Cihaz çalışırken ekmek kızartma yuvaları çok fazla ısınır. Bunlara dokunmayın!
2. Ekmek kızartma makinesini kesinlikle kırınıtma tepsisi olmadan çalıştırmayın. Aksi takdirde, masa yüzeyi fazla ısınacak ve üzerine kırınıtma dökülecektir.

İdeal kızarmış ekmek için ipuçları:

1. Ekmeğiniz bir miktar kuruyorsa normalde kullandığınızdan daha düşük bir ayar kullanın.
2. Çok taze ekmek veya tam buğday ekmeği kızartacağınızda normalde kullandığınızdan daha yüksek bir ayar kullanın.
3. En iyi sonuçlar için ekmek dilimlerinin eşit kalınlıkta, tazelikte ve büyüklükte olduğundan emin olun.

X İptal işlevi [A, 8]

Programı bitmeden önce durdurmak istediğinizde “iptal” düğmesine basmanız yeterli olacaktır.

Favori işlevi [B, 2]

En sık kullanılan ayarlar kombinasyonunu belleğe almak için bu düğmeyi kullanın.

. Kızartma seviyesine basarak ayarlarınızı seçin / Çıtır taraf / Küçük dilim

. 3 saniye süreyle “Favori” düğmesini basılı tutun

. Ayarın kaydedildiğini gösteren şekilde LED 2 kez yanıp sönecek ve bir bip sesi duyulacaktır

Adımları yineleyerek ön ayarı yenisiyle değiştirebilirsiniz.

Çıtır Taraf işlevi [C, 3]

Çıtır taraf işlevi, kızarmış ekmeğe veya simidin yalnızca iç kısımlarını kızartmanızı, dış taraflarını sadece ısıtmanızı sağlar. Simitler kızartma öncesinde ikiye kesilmeli ve iç kısımları kızartma yuvalarının ortasına bakacak şekilde yerleştirilmelidir. Çıtır taraf işlevi kullanımdayken LED ışık açık kalacaktır.

Küçük Dilim işlevi [D, 4]

Küçük ekmeğin dilimleri için bu düğmenin kullanılması önerilir. İstenilen kızartma seviyesine ulaşmak için ısı gücü sürekli ısıtmadan aralıklı ısıtmaya alınacaktır. Küçük dilim işlevi kullanımdayken LED ışık açık kalacaktır.

Kaldırma ve Bakma işlevi [7]

Güncel kızartma seviyesini ekmeğe kızartma programını iptal etmeden kontrol etmek istediğinizde, kaldırma kolunu kaldırarak bakabilir ve ardından kolu yerine geri getirebilirsiniz.

Yükseğe kaldırma işlevi [9]

Ekmeğin dilimi küçük olduğunda ve dışarı verildikten sonra tutulması zor olduğunda. Kolayca ve güvenli bir biçimde almak için kaldırma kolunu yukarı doğru hareket ettirebilirsiniz.

Toz Önleyici kapak [10]

Ekmeğe kızartma makinenizi kullanmadığınız zamanlarda ekmeğe kızartma yuvalarının içinde veya üst yüzeyde toz birikmesini önlemek için toz önleyici kapağı takabilirsiniz. Bu parçayı kesinlikle kızartma yuvalarının sıcaklığı hala yüksekken takmayın.

Bekleme modu

Ekmeğe kızartma makinenizi fişe taktıktan sonra 15 saniye boyunca herhangi bir işlem yapılmazsa, tüm LED'ler kapalı duruma getirilerek ekmeğe kızartma makinesi otomatik olarak bekleme durumuna alınacaktır. Uyardırmak için herhangi bir düğmeye dokunabilir ya da kaldırma koluna aşağı doğru bastırabilirsiniz. Kola aşağı doğru bastırılması, ekmeğe kızartma işlemini son kullanılan ayarda başlatacaktır.

Sessiz işlevi [11]

Ürününüzde sessiz işlevi bulunmaktadır; bu işlev, cihazdan gelen tüm akustik sesleri kapatır. Sessiz işlevi, küçük dilim düğmesine 3 saniye basılı tutarak açılabilir.

Bu işlevi kapatmak için küçük dilim düğmesine tekrar 3 saniye basılı tutun; işlev devre dışı kalacaktır.

5. Temizlik ve Bakım

1. Temizlik öncesinde her zaman ekmeğe kızartma makinesini fişten çıkarın ve iyice soğumasını bekleyin. [12]
2. Dış yüzeyi temizlemek için temiz, nemli bir bezle silin ve iyice kurumasını bekleyin. Temizlik öncesinde bezinize bulaşık deterjanı koyabilirsiniz ancak deterjanı ekmeğe kızartma makinesine doğrudan uygulamamalısınız. [12]
3. Kırıntıları gidermek için kırıntı tepsisini itin; dışarı doğru çıkaracaktır. Kırıntı tepsisini dışarı doğru kaydırın ve kırıntıları atın. Silerek temizleyin ve geri takın. Kırıntı tepsisinin her kullanımdan sonra boşaltılması önerilir. [13,14]
4. Kızartma yuvalarında kalan ekmeğe parçalarını gidermek için ekmeğe kızartma makinesini baş aşağı çevirin ve hafifçe sallayın. Ekmeğe kızartma makinesine zarar vererek bir güvenlik tehlikesi yaratabileceğinden kızartma yuvalarına sert veya keskin/sivri nesnelere sokmayın. [15]
5. Kablo keskinlikle ekmeğe kızartma makinesinin çevresine sarmayın. Ekmeğe kızartma makinesinin altındaki kablo saklama sabitleyicilerini kullanın. [16]

ÖNEMLİ:

- Kırıntı tepsisinin temizliğinde yalnızca su kullanın.
- Ekmeğe kızartma makinesini temizlemek için suya daldırmayın.

6. Sorun Giderme

Ekmek kızartma makinesi çalışmıyor

- Neden: Güç yok
- Çözüm: Ekmek kızartma makinesinin fişe takılı olup olmadığını kontrol edin. Evinizdeki elektrik sisteminin çalışıp çalışmadığını kontrol edin.

Kaldırma kolu alt konumda kilitlemiyor

- Neden: Ekmek kızartma makinesinin fişi takılı değil
- Çözüm: Ekmek kızartma makinesinin fişe takılı olup olmadığını kontrol edin.

Eşit olmayan kızartma

- Neden: Farklı büyüklüklerde, tazeliklerde veya kalınlıklarda ekmek dilimleri aynı anda kızartılıyor
- Çözüm: Kalınlığı, tazeliği ve büyüklüğü birbirine eşit olan ekmek dilimleri kullanın.

Kızarmış ekmeğin rengi fazla açık veya fazla koyu

- Neden: Yanlış kızartma seviyesi ayarı kullanılıyor
- Çözüm: Daha yüksek ya da daha düşük bir kızartma seviyesi ayarı seçin.

Kızartma yuvalarından yanık kokusu veya duman geliyor

- Neden: Kırıntı tepsisi doludur, yiyecek parçaları elemana yapışmıştır ya da ekmek kızartma yuvalarında boşta duruyordur
- Çözüm: Cihazı fişten çekin ve kızartma yuvalarını temizlemeden önce birkaç dakika kadar iç elemanların soğumasını bekleyin. Kızartma yuvalarında boşta duran yiyecek parçacıklarını giderin, kırıntı tepsisini çıkarın ve temizleyin.

Ürün fişe takılıyken tüm LED'ler kapalı

- Neden: 15 saniye boyunca işlem yapılmamıştır
- Çözüm: Herhangi bir düğmeye basın veya kaldırma koluna aşağı doğru bastırın.

7. Teknik özellikler

Elektrik bağlantısı	220-240V-50-60Hz
Güç	950-1150W

8. Önemli bilgiler

Yedek Parçalar ve Sarf Malzemeleri

Parçaları daima orijinal parçalar ile değiştirin. Bunları yerel bayinizden edinebilirsiniz.

Parça siparişi verirken mutlaka cihazın model numarasını belirtin.

Kalite

Fabrikalar kalite açısından bağımsız değerlendirmelerden geçmiştir. Ürünlerimiz, ISO 9001 gereksinimlerini içeren bir kalite sistemi kullanılarak üretilmektedir.

GARANTİNİZ

Bu cihaz için garanti koşulları, cihazın satıldığı ülkedeki temsilcimiz tarafından tanımlanmaktadır. Bu koşullara ilişkin ayrıntılar cihazın satın alındığı bayiden edinilebilmektedir. Bu garanti koşulları altında yapılan talepte satış fişi (faturası) ve makbuzu ibraz edilmiş olmalıdır.

Haier

Part No. : 48700508/01