

User manual (GB)	P5
Manuel d'utilisation (FR)	P11
Benutzerhandbuch (DE)	P17
Manuale per l'utente (IT)	P23
Gebruikershandleiding (NL)	P29
Manual de instruções (PT)	P35
Manual de usuario (ES)	P41
Brugervejledning (DK)	P47
Brukermanual (NO)	P53
Instruktionsmanual (SE)	P59
Käyttöohje (FI)	P65
Руководство пользователя (RU)	P71
Οδηγίες χρήσης (GR)	P77
Instrukcja użytkowania (PL)	P83
Návod k použití (CZ)	P89
POUŽIVATEĽSKÁ PRÍRUČKA (SK)	P95
Kullanma kilavuzu (TR)	P101

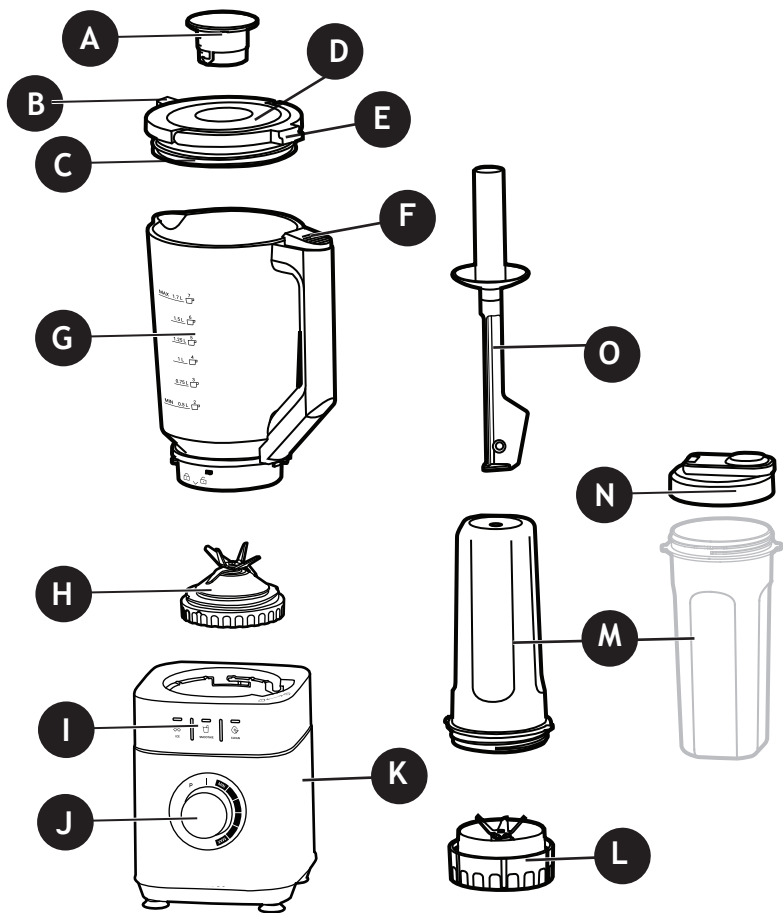

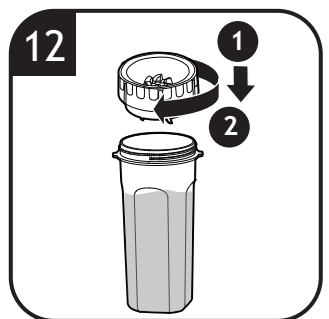

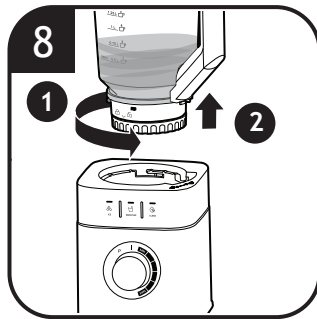
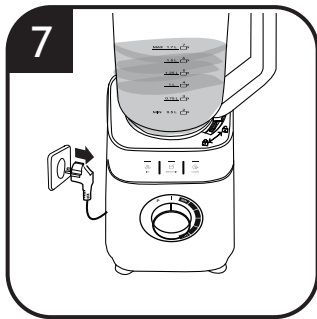
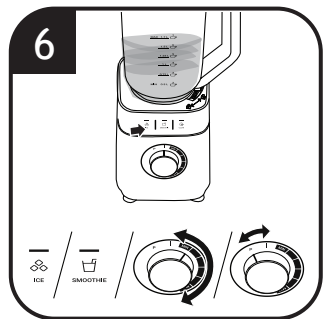
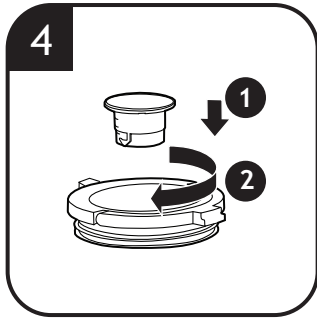
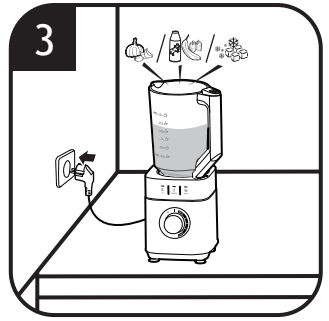
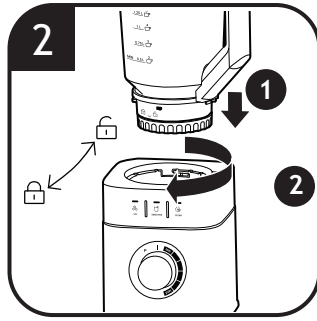
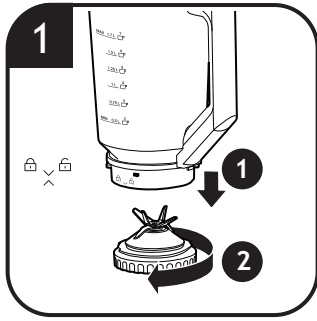
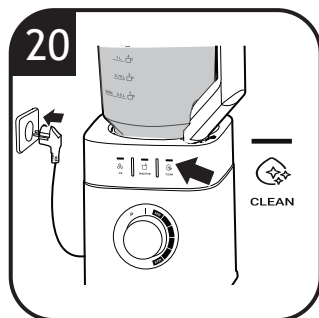
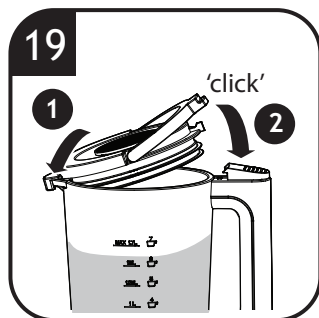
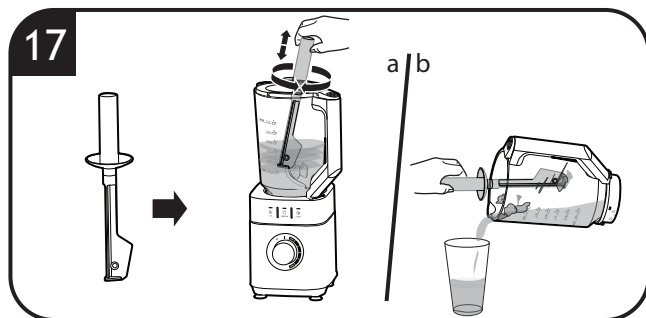
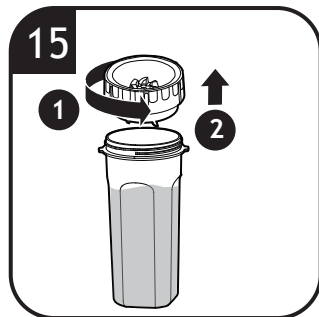
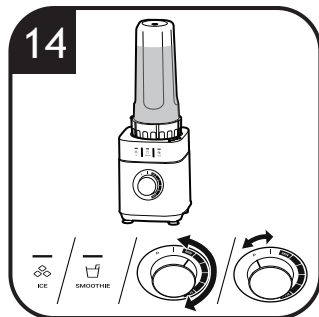
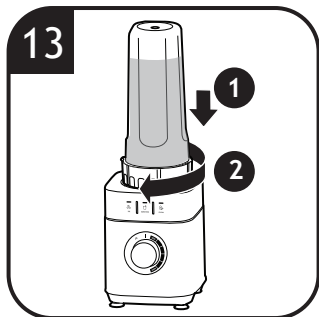

22

1. INSTRUCTIONS FOR SAFE USE

This appliance is intended for domestic use only as described in this user guide. Please ensure that this guide is fully understood before operating the appliance.

WARNING To eliminate suffocation hazard for young children, discard all packaging materials immediately after removing the product.

The appliance can be used by persons with reduced physical, sensory or mental capabilities or lack of experience and knowledge if they have been given supervision or instruction concerning use of the appliance in a safe way and if they understand the hazards involved.

Children shall be supervised to ensure that they do not use or play with the appliance. Keep the appliance and its cord out of reach of children.

Do not pull or carry the appliance by the power cord. Always unplug the appliance from the socket by pulling the plug instead of the cord. Do not place the power cord over sharp edges or near hot surfaces. Do not use extension cord.

If the power cord is damaged stop using the appliance immediately. To avoid a safety hazard, an authorized Haier service engineer must replace

the power cord.

Use only attachments, consumables or spares recommended or supplied by Haier.

WARNING Risk of injury!

Misuse of the appliance can potentially lead to injury.

CAUTION Cutting blades are very sharp, be careful when handling the sharp cutting blades during assembling and disassembling, emptying the jug and during cleaning.

CAUTION Ensure that the blender is switched off before removing it from the stand.

Always disconnect the appliance from the supply if it is left unattended and before assembling, disassembling or cleaning.

The blender is only to be used with the stand provided.

Only use the appliance in accordance with the power specification on the rating plate.

Only use the appliance on a dry level surface and never move it when working.

The appliance is only intended to blend or mix food with recommended size and quantity in the instructions. It must not be used for other than intended use.

Do not use a glass jug right after being taken out from dishwasher or refrigerator.

Be sure it stays at room temperature for at least 5 min before use.

Do not operate the appliance until the blade unit is securely fastened and the lid is properly assembled to the blender jug.

Be careful if hot liquid is poured into the blender as it can be ejected out of the appliance due to a sudden steaming. Never fill the blender jug with ingredients hotter than 70°C.

Switch off the appliance and disconnect from power supply before changing accessories or approaching parts that move in use.

Never insert your fingers into the blender jug to touch the sharp blades or remove the ingredients when the appliance is plugged in.

Never insert your fingers or an object into the blender jug while the appliance is working.

If some ingredients stick to the sides of the blender jug, switch off and unplug the appliance, then use the provided spatula to remove the ingredients from the sides. Disconnect from power supply and allow the cutting blades to completely stop before removing any parts and before cleaning or any maintenance.

Never immerse the motor base in liquid. Do not operate the appliance with wet hands.

Pay attention to clean surfaces which are intended to come into contact with food! Please note the information on cleaning in the instructions.

Do not continue to use your appliance if it appears faulty.

Haier service: To ensure the continued safe and efficient operation of this appliance we recommend that any servicing or repairs are only carried out by an authorized Haier service engineer.

Recipe

Vegetable/Fruit juice (Max speed for 2 min maximum)

Food size: 1.5 cm x 1.5 cm x 1.5 cm
Glass jug: 680 g carrots + 1020 g water

Personal cup: 240 g carrots + 360 g water

Smoothie (Program setting for 1 min)

Food size: 1.5 cm x 1.5 cm x 1.5 cm
Glass jug: 680 g carrots + 1020 g water

Personal cup: 240 g carrots + 360 g water

Ice crush (Program setting for 1 min)

Food size: 2 cm x 2 cm x 2 cm
Glass jug: 200 g ice cube
Personal cup: 100 g ice cube

Auto clean (Program setting for 30 s)

Glass jug: 1.7 L water
Personal cup: Max scale (0.6 L) water

Note on the recipe:

1) For each use, the consecutive operation time should be less than 2

minutes. At least 10 minutes rest time must be maintained between two continuous cycles, let the unit cool to room temperature before performing next operation cycle.

2) If you want to stop the machine during operation, turn the knob to I position anytime.

The Environment

The symbol on this appliance indicates that this appliance may not be treated as household waste. Instead it must be handed over to the applicable collection point for the recycling of electrical and electronic equipment. Disposal must be carried out in accordance with local environmental regulations for waste disposal. For more detailed information about treatment, recovery and recycling of this appliance, please contact your local city office, your household and waste disposal service or the shop where you purchased the appliance.





 This appliance complies with the European Directives 2014/35/EU, 2014/30/EU and 2011/65/EU.

CANDY HOOVER GROUP S.r.l. Via
Comolli 16, 20861 Brugherio (MB) Italy

2. Getting to know your Blender

COMPONENTS & FEATURES:

- A. Measuring cup
- B. Lid hook
- C. Lid of multi-serve jug
- D. Measuring cup holder
- E. Lid handle release
- F. Lid latch
- G. Glass jug
- H. Multi-serve jug's blade
- I. Preset buttons:
 -  : Ice crush function
 -  : Smoothie function
 -  : Auto clean function
- J. Rotary knob
 - P** : Pulse function icon
 - I** : Standby mode
 - MIN~MAX**: variable manual speed LED indicator
- K. Main body
- L. Personal cup's blade
- M. Personal cup
- N. Lid of Personal cup
- O. 2-in-1 spatula and tamper

3. Before first use

- Before you use the appliance and accessories for the first time, thoroughly clean the parts that come into contact with food. Before you clean the appliance, unplug it. (Cleaning details refer to Chapter 5)
- To prevent spillage, do not put more than 1 litre of liquid in the blender jug.
- When you process hot liquid or ingredients that tend to foam, do not put more than 1.5 liters in the blender jug.
- Do not let the appliance run for more than 3 minutes at a time. Let the appliance cool down to room temperature before you continue processing.
- Do not mix pieces of ingredients larger than 2 x 2 x 2 cm.

To avoid overloading the appliance, you can

- Add more liquid ingredient.
- Process in several small batches.

- Use a higher speed setting.
- Do not attempt to process very thick ingredients such as bread dough or mash potatoes.
- Do not operate the appliance at no-load.

Built-in safety lock

- As a safety feature, when the blender is plugged in, if the lid, jug or knob are not in the correct position, the motor will be disabled, and the LEDs will flash continuously to caution.
- When the lid and jug are properly installed and the blender is plugged in, the lightbar LED lights will illuminate in a clockwise animation for 1 s and the 3 program LED will illuminate indicating the appliance is ready to use.

Safety Protection

- The blender has a safety protection system to prevent the motor overheating after a long time in use.
- When blender is run over 3 minutes, it will stop processing automatically. If you have not finished processing after 3 minutes, switch off the appliance and let it cool down to room temperature.
- After 3 minutes, if the blender is not in use, it will automatically go into sleep mode. Press the program function or rotate the knob to awaken the blender.

Note: Never use over 3 minutes consecutively.

4. Using your Blender



Glass jug

1. Lower the glass jug onto the multi-serve jug's blade, rotate the multi-serve jug's blade clockwise until it locks into place. [Fig. 1]
2. Lower the glass jug onto the main body, rotate the glass jug clockwise until it locks into place. [Fig. 2]
3. Place on a level dry surface such as a table or work top and plug in. [Fig. 3]
4. Add ingredient to the glass jug. Do not mix pieces of ingredients larger than 2 x 2 x 2 cm. [Fig. 3]

5. Push down the measuring cup and turn it clockwise until it locks into the holder of the lid. [Fig. 4]
6. Fit the lid of multi-serve jug onto the glass jug to avoid any splashes during blending. [Fig. 5]
7. The lid hook must be located onto the jug spout first, the lid handle release must be pressed under the lid latch when the lid handle is fully assembled you hear a "click" sound. [Fig. 5]
8. Once the product is fully assembled, the preset buttons will illuminate, and the function will be ready for use. Either press the preset button to run auto programs or operate the knob to blend manually. (For details refer to the function section) [Fig. 6]
9. After blending, unplug it and turn the glass jug anti-clockwise and pour out to enjoy. [Fig. 7,8,9,10]

3 buttons function

(Turn the rotary knob to the standby position)

1. Ice crush  : Press the button to crush ice finely with pre-programmed duration (1min).
2. Smoothie  : Press the button to make smoothie with pre-programmed duration (1min).
3. Auto clean  : Press the button to clean with pre-programmed duration (30s).
4. All the programs stop automatically, but you also can press once to stop.
5. Manual variable speed:
Rotate knob (J) to activate manual variable speed by rotating between MIN and MAX or rotate and hold the knob anticlockwise to P to use the pulse function, release knob to stop.

Personal cup

1. Put the ingredient into the personal cup. [Fig. 11]
2. Put the personal blender's blade onto the personal cup and rotate personal blender's blade clockwise until it locks into place. [Fig. 12]
3. Rotates the personal cup clockwise until it locks into the main body, and plug in. [Fig. 13]
4. Select the procedure you want to blend. (Details refer to previous section) [Fig. 14]
5. After blending, unplug it and remove the personal cup from the main body by rotating the cup anti-clockwise.

- Turn the personal cup upside down with the personal cup blade base on the top, remove the personal blender's blade and attach the lid of the personal cup. Then you can enjoy using the personal cup. [Fig. 15,16]

Measuring cup

Add ingredients to the glass jug by using the measuring cup. DO NOT add ingredients past the MAX line on the jug.

2-in-1 spatula and tamper [Fig. 17]

Using your tamper: When product is switched on, remove the measuring cup and insert the tamper into the measuring cup holder. Press it down lightly on the food to enhance the smoothness. [Fig. 17a]

Using your spatula: It can help to remove the sticky ingredients on the glass jug walls. Make sure product is switched off. [Fig. 17b]

Caution: Do not store the liquid or food in the personal cup for more than 2 hours.

5. Cleaning & Maintenance

- Before you clean the appliance, unplug it.
- The cutting edges are sharp. Be careful when you clean the blade unit.
- Make sure that the cutting edges of the blade do not come into contact with hard objects. This may cause the blades to get blunt.
- Clean the main body with a moist cloth.
- Clean the other parts in hot water (<70°C /158F°) with some washing-up liquid or in a dishwasher.

Cord storage

The cord can be stored in the main body which can be pushed in for storage and pulled out for use.

Cleaning [Fig. 18,19,20,21]

- Use the auto clean function to clean the glass jug or personal cup immediately after use.
Glass jug: Fill up 1 L of hot water(<70°C/158°F) along with 1 or 2 drops of washing up liquid.
Personal cup: Fill up the half cup of hot water(<70°C/158°F) along with 1 drop of washing up liquid.
An excess of washing up liquid creates more foam and consequently can lead to

- overflowing.
- The following parts/tools can be dishwasher cleaned: [Fig. 22]
 - Measuring cup
 - Lid of multi-serve jug
 - Glass jug
 - Multi-serve jug's blade
 - Personal cup's blade
 - Personal cup
 - Lid of Personal cup
 - 2-in-1 spatula and tamper

It is recommended to disassemble all the components following the indication chart before to washing in the dishwasher.

6. Troubleshooting

The appliance is not working.

Cause: The main plug of the power cord is not plugged in.

Solution:

- Connect the appliance to the power supply.
- The circuit breaker in the fuse box has tripped.
- Set the rotary switch to standby mode I.
- Place the blender jug onto the main unit and rotate in a clockwise direction until it locks into place.

Appliance has a humming sound.

Cause: The blade is blocked or stiff.

Solution:

- Set the rotary switch to standby mode and unplug the appliance.
- Remove the blockage.

Appliance switches off during use.

Cause: Processing quantity is too great or processing time was too long.

Solution:

- Reduce the processing quantity. Make sure the pieces of ingredients not larger than 2 x 2 x 2 cm.
- Set the rotary switch to standby mode I. Allow the appliance to cool down to room temperature.

Liquid is leaking from the blade base

Cause: Seal is missing or not properly assembled from the blade base.

Solution:

- Insert or reassemble the seal.

Liquid leak from the bottom

Cause: Liquid in the jug is too much or there is residue on the jug wall.

Solution:

- Wipe dry the surface of the jug and motor unit.
- Don't worry if liquid enters into the main body as it has a drain tank inside.

7. Technical data

Electrical connection	220-240V-50-60Hz
Power	1200W
Net weight	5kg

8. Important information

Spares and Consumables

Always replace parts with genuine spares. These are available from your local dealer. When ordering parts always quote your model number.

Quality

Factories have been independently assessed for quality. Our products are made using a quality system which meets the requirements of ISO 9001.

Your Guarantee

The guarantee conditions for this appliance are as defined by our representative in the country in which it is sold. Details regarding these conditions can be obtained from the dealer from whom the appliance was purchased. The bill of sale or receipt must be produced when making any claim under the terms of this guarantee.

1. INSTRUCTIONS D'UTILISATION SECURISEE

Cet appareil est destiné à un usage domestique uniquement, tel que décrit dans ce guide d'utilisation. Veuillez vous assurer que ces instructions sont bien prises en compte avant d'utiliser l'appareil.

MISE EN GARDE Pour éviter tout risque d'étouffement chez les enfants, jetez tous les matériaux d'emballage immédiatement après avoir déemballé le produit. L'appareil peut être utilisé par des personnes qui ont des capacités physiques, sensorielles ou mentales réduites, ou n'ayant pas d'expérience ou de connaissances en la matière. Ces dernières doivent recevoir des instructions sur l'utilisation de l'appareil en toute sécurité et comprendre les risques impliqués.

Les enfants doivent être surveillés afin de s'assurer qu'ils n'utilisent pas ou ne jouent pas avec l'appareil. Tenez l'appareil et son cordon hors de portée des enfants. Ne tirez pas et ne transportez pas l'appareil par le câble d'alimentation. Débranchez toujours l'appareil en tirant sur la prise et non sur le câble. Ne placez pas le câble d'alimentation sur des bords tranchants ou à proximité de surfaces chaudes. N'utilisez pas de rallonge. Si le câble d'alimentation est endommagé, arrêtez immédiatement d'utiliser l'appareil. Le cordon d'alimentation doit être remplacé

par un technicien de service agréé Haier afin d'éviter tout danger.

N'utilisez que les accessoires, les consommables et les pièces de rechange recommandés ou fournis par Haier.

MISE EN GARDE Risque de blessures ! Une mauvaise utilisation de l'appareil peut potentiellement entraîner des blessures.

PRÉCAUTIONS Les lames de coupe sont très tranchantes ; faites attention lorsque vous manipulez les lames de coupe tranchantes pendant le montage et le démontage, la vidange du bol et le nettoyage.

PRÉCAUTIONS Assurez-vous que le mixeur est éteint avant de le retirer de son support.

Débranchez toujours l'appareil s'il est laissé sans surveillance et avant de le monter, de le démonter ou de le nettoyer. Le mixeur ne doit être utilisé qu'avec le support fourni. N'utilisez l'appareil qu'en fonction de la puissance indiquée sur la fiche signalétique. N'utilisez l'appareil que sur une surface plane et sèche et ne le déplacez jamais lorsque vous travaillez.

L'appareil est destiné à mélanger ou à griller des aliments dont la taille et la quantité sont recommandées dans les consignes. Il ne doit pas être utilisé à d'autres fins que celles prévues.

N'utilisez pas un bol en verre juste après l'avoir sortie du lave-vaisselle ou du réfrigérateur. Veillez à ce qu'il reste à la température ambiante pendant au moins 5 min avant de l'utiliser. N'utilisez pas l'appareil tant que l'unité de lame n'est pas solidement fixée et que le couvercle n'est pas correctement assemblé au bol mixeur.

Faites attention si vous versez un liquide chaud dans le mixeur, car il peut être éjecté de l'appareil en raison d'une vaporisation soudaine. Ne remplissez jamais le bol mixeur avec des ingrédients dont la température est supérieure à 70°C.

Éteignez l'appareil et débranchez-le avant de changer d'accessoire ou d'approcher des pièces mobiles en cours d'utilisation.

N'introduisez jamais vos doigts dans le bol mixeur pour toucher les lames tranchantes ou retirer les ingrédients lorsque l'appareil est branché.

N'introduisez jamais vos doigts ou un objet dans le bol mixeur lorsque l'appareil est en marche. Si des ingrédients collent aux parois du bol mixeur, éteignez et débranchez l'appareil, puis utilisez la spatule fournie pour retirer les ingrédients des parois. Débranchez l'appareil et laissez les lames de coupe s'arrêter complètement avant de démonter les pièces et de procéder au nettoyage ou à l'entretien.

N'immergez jamais la base de moteur dans un liquide. N'utilisez pas l'appareil avec des mains mouillées.

Faites attention à la propreté des surfaces destinées à entrer en contact avec les aliments !

Veillez tenir compte des informations sur le nettoyage dans les instructions.

N'utiliser pas votre appareil s'il semble défectueux.

Haier service : Pour assurer l'utilisation sûre et efficace de cet appareil, nous recommandons de n'en confier l'entretien ou les réparations qu'à un réparateur Haier agréé.

Recette

Légumes/Jus de fruits (Vitesse maximale pendant 2 min maximum)

Taille de la nourriture :

1.5 cm x 1.5 cm x 1.5 cm

Bol en verre : carottes 680 g + eau 1020 g

Bol personnel : carottes 240 g + eau 360 g

Smoothie (Réglage du programme pour 1 min)

Taille de la nourriture :

1.5 cm x 1.5 cm x 1.5 cm

Bol en verre : carottes 680 g + eau 1020 g

Bol personnel : carottes 240 g + eau 360 g

Broyage de glace (Réglage du programme pour 1 min)

Taille de la nourriture : 2 cm x 2 cm x 2 cm

Bol en verre : glaçons 200 g

Bol personnel : glaçons 100 g

Nettoyage automatique (Réglage du

programme pour 30 s)
 Bol en verre : eau 1.7 L
 Bol personnel : Eau tartre max (0,6 L)

Remarque sur la recette :

1) Pour chaque utilisation, le temps de fonctionnement consécutif doit être inférieur à 2 minutes. Entre deux cycles continus, il est indispensable de laisser reposer l'appareil 10 minutes. Laissez refroidir l'unité jusqu'à la température ambiante avant de continuer avec le cycle suivant.

2) Si vous voulez arrêter la machine pendant l'opération, tournez à tout moment la molette en position I.

Environnement

Le symbole figurant sur cet appareil indique qu'il ne peut pas être considéré comme une ordure ménagère. Vous devez le déposer dans un centre de recyclage des équipements électriques et électroniques. Le dépôt doit être effectuée conformément à la réglementation locale en matière de déchets. Pour plus d'informations sur le traitement, la récupération et le recyclage de cet appareil, veuillez contacter votre municipalité, le service local de collecte des déchets ménagers où le magasin où vous avez acheté l'appareil.



CE Cet appareil est conforme aux Directives européennes 2014/35/UE, 2014/30/UE et 2011/65/UE.

CANDY HOOVER GROUP S.r.l. Via Comolli 16, 20861 Brugherio (MB) Italy

2. Connaître votre mixeur

COMPOSANTS ET CARACTÉRISTIQUES :

- A. Verre mesureur
- B. Crochet de couvercle
- C. Couvercle du bol multiservice
- D. Porte-verre mesureur
- E. Poignée du couvercle
- F. Loquet de couvercle
- G. Bol en verre
- H. Lame du bol multiservice
- I. Boutons de pré-réglage :
 - ⊕ : Fonction de broyage de glace
 - ☑ : Fonction smoothie
 - ⊖ : Fonction de nettoyage automatique
- J. Bouton rotatif
 - P : Icône de la fonction d'impulsion
 - ⏻ : Mode veille
- MIN-MAX: Indicateur LED à vitesse manuelle variable
- K. Corps principal
- L. Lame du bol personnel
- M. Bol personnel
- N. Couvercle du bol personnel
- O. Spatule et bourreur 2 en 1

3. Avant la première utilisation

- Avant d'utiliser l'appareil et ses accessoires pour la première fois, nettoyez soigneusement les parties qui entrent en contact avec les aliments. Avant de nettoyer l'appareil, débranchez-le. (Pour plus de détails sur le nettoyage, consultez le chapitre 5)
- Pour éviter les débordements, ne mettez pas plus d'1 litre de liquide dans le bol mixeur.
- Lorsque vous traitez un liquide chaud ou des ingrédients qui ont tendance à mousser, ne mettez pas plus de 1,5 litre dans le bol mixeur.
- Ne laissez pas l'appareil fonctionner plus de 3 minutes d'affilée. Laissez l'appareil refroidir à la température ambiante avant de poursuivre le traitement.
- Ne mélangez pas de morceaux d'ingrédients de plus de 2 x 2 x 2 cm.

Pour éviter de surcharger l'appareil, vous pouvez

- Ajouter plus d'ingrédients liquides.
- Procéder en plusieurs petits lots.
- Utiliser une vitesse plus élevée.

- Ne pas essayer de traiter des ingrédients très épais tels que la pâte à pain ou la purée de pommes de terre.
- Ne pas faire fonctionner l'appareil à vide.

Verrouillage de sécurité intégré

- Par mesure de sécurité, lorsque le mixeur est branché, si le couvercle ou la molette ne sont pas dans la position correcte, le moteur est désactivé et les voyants clignotent en continu pour vous mettre en garde.
- Lorsque le couvercle et le bol sont correctement installés et que le mixeur est branché, la barre lumineuse LED s'allume dans le sens des aiguilles d'une montre pendant 1 s et les 3 LED du programme s'allument indiquant que l'appareil est prêt à être utilisé.

Protection de sécurité

- Le mixeur est doté d'un système de protection qui empêche le moteur de surchauffer après une longue période d'utilisation.
- Lorsque le mixeur fonctionne pendant plus de 3 minutes, il s'arrête automatiquement. Si vous n'avez pas terminé le traitement après 3 minutes, éteignez l'appareil et laissez-le refroidir à la température ambiante.
- Après 3 minutes, si le mixeur n'est pas utilisé, il se met automatiquement en mode veille. Appuyez sur la fonction du programme ou tournez la molette pour activer le mixeur.
- **REMARQUE** : N'utilisez jamais l'appareil pendant plus de 3 minutes consécutives.

4. Utilisation du mixeur



Bol en verre

1. Abaissez le bol en verre sur la lame du bol multiservice, tournez la lame du bol multiservice dans le sens des aiguilles d'une montre jusqu'à ce qu'elle se verrouille en place. [Fig. 1]
2. Abaissez le bol en verre sur le corps principal, tournez le bol en verre dans le sens des aiguilles d'une montre jusqu'à ce qu'il se verrouille en place. [Fig. 2]
3. Placez l'appareil sur une surface sèche et plane comme une table ou une surface de travail et branchez-le. [Fig. 3]
4. Ajoutez l'ingrédient dans le bol en verre. Ne mélangez pas de morceaux d'ingrédients de plus de 2 x 2 x 2 cm. [Fig. 3]

5. Poussez le verre mesureur vers le bas et tournez-le dans le sens des aiguilles d'une montre jusqu'à ce qu'il se verrouille dans le support du couvercle. [Fig. 4]
6. Placez le couvercle du bol multiservice sur le bol en verre afin d'éviter toute éclaboussure pendant le mixage. [Fig. 5]
7. Le crochet de couvercle doit d'abord être placé au bec de bol, la poignée du couvercle doit être appuyée sous le loquet de couvercle ; lorsque la poignée du couvercle est complètement assemblée, vous entendez un « clic ». [Fig. 5]
8. Une fois le produit entièrement assemblé, les boutons de pré réglage s'allument et la fonction est prête à être utilisée. Appuyez sur le bouton de pré réglage pour lancer les programmes automatiques ou utilisez le bouton pour mixer manuellement. (Pour plus de détails, reportez-vous à la section relative aux fonctions) [Fig. 6]
9. Une fois le mixage terminé, débranchez l'appareil, tournez le bol en verre dans le sens inverse des aiguilles d'une montre et versez-le pour le déguster. [Fig. 7,8,9,10]

Fonction des 3 boutons

(Tournez le bouton rotatif en position de veille)

1. Broyage de glace  : Appuyez sur le bouton pour broyer finement la glace pendant la durée préprogrammée (1 min).
2. Smoothie  : Appuyez sur la touche pour préparer un smoothie pendant la durée préprogrammée (1 min).
3. Nettoyage automatique  : Appuyez sur le bouton pour nettoyer pendant la durée préprogrammée (30 s).
4. Tous les programmes s'arrêtent automatiquement mais vous pouvez également appuyez une fois pour stopper.
5. Vitesse variable manuelle : Tournez la molette (J) pour activer la vitesse variable manuelle en tournant entre MIN et MAX ou tournez et maintenez la molette dans le sens inverse des aiguilles d'une montre jusqu'à P pour utiliser la fonction d'impulsion, relâchez le bouton pour arrêter.

Bol personnel

1. Mettez l'ingrédient dans le bol personnel. [Fig. 11]
2. Placez la lame du mixeur personnel sur le bol personnel et tournez la lame du mixeur personnel dans le sens des aiguilles d'une

- montre jusqu'à ce qu'elle se verrouille en place. [Fig. 12]
3. Tournez le bol personnel dans le sens des aiguilles d'une montre jusqu'à ce qu'il se verrouille dans le corps principal et branchez-le. [Fig. 13]
 4. Sélectionnez la procédure que vous souhaitez mixer. (Pour plus de détails, reportez-vous à la section précédente) [Fig. 14]
 5. Après le mixage, débranchez l'appareil et retirez le bol personnel du corps principal en le faisant tourner dans le sens inverse des aiguilles d'une montre.
 6. Retournez le bol personnel en plaçant la base de la lame du bol personnel sur le dessus, retirez la lame du mixeur personnel et fixez le couvercle du bol personnel. Vous pouvez ensuite utiliser le bol personnel. [Fig. 15,16]

Verre mesureur

Ajoutez les ingrédients dans le bol en verre à l'aide d'un bol mesureur. N'ajoutez PAS d'ingrédients au-delà de la ligne MAX indiquée sur le bol.

Spatule et bourreur 2 en 1 [Fig. 17]

Utilisation du bourreur : Lorsque le produit est allumé, retirez le verre mesureur et insérez le bourreur dans le porte-verre mesureur. Appuyez légèrement sur l'aliment pour améliorer l'onctuosité. [Fig. 17a]

Utilisation de la spatule : Elle peut aider à enlever les ingrédients collants sur les parois du bol en verre. Assurez-vous que le produit est éteint. [Fig. 17b]

Précautions : Ne laissez pas de liquide ou de nourriture dans le bol personnel pendant plus de 2 heures.

5. Nettoyage et Entretien

- Avant de nettoyer l'appareil, débranchez-le.
- Les bords de coupe sont tranchants. Soyez prudent lorsque vous nettoyez l'unité de coupe.
- Veillez à ce que les bords de coupe de la lame n'entrent pas en contact avec des objets durs. Cela pourrait émousser les lames.
- Nettoyez le corps principal avec un chiffon humide.

- Nettoyez les autres pièces dans de l'eau chaude (<70°C / 158°F) avec un peu de liquide vaisselle ou dans un lave-vaisselle.

Rangement du cordon

Le cordon peut être rangé dans le corps principal, qui peut être rentré pour stockage et retiré pour utilisation.

Nettoyage [Fig. 18,19,20,21]

1. Utilisez la fonction de nettoyage automatique pour nettoyer le bol en verre et le bol personnel tout de suite après l'utilisation.
Bol en verre : Remplissez avec 1 litre d'eau chaude (<70°C / 158 °F) et 1 ou 2 gouttes de liquide vaisselle.
Bol personnel : Remplissez la moitié du bol avec de l'eau chaude (<70°C / 158 °F) et 1 goutte de liquide vaisselle.
Un excès de liquide vaisselle crée plus de mousse et peut donc entraîner un débordement.
2. Les pièces/outils suivants peuvent être lavés au lave-vaisselle : [Fig. 22]
 - Verre mesureur
 - Couvercle du bol multiservice
 - Bol en verre
 - Lame du bol multiservice
 - Lame du bol personnel
 - Bol personnel
 - Couvercle du bol personnel
 - Spatule et bourreur 2 en 1

Il est recommandé de démonter tous les composants en suivant le tableau d'indication avant de les laver dans le lave-vaisselle.

6. Dépannage

L'appareil ne fonctionne pas.

Cause : La fiche principale du cordon d'alimentation n'est pas branchée.

Solution :

- Branchez l'appareil sur le réseau électrique.
- Le disjoncteur de la boîte à fusibles s'est déclenché.
- Placez le commutateur rotatif en mode veille **I**.
- Placez le bol mixeur sur l'unité principale et tournez-le dans le sens des aiguilles d'une montre jusqu'à ce qu'il s'enclenche.

L'appareil émet un bruit de bourdonnement.

Cause : La lame est bloquée ou rigide.

Solution :

- Placez le commutateur rotatif en mode veille et débranchez l'appareil.
- Éliminez l'obstruction.

L'appareil s'éteint en cours d'utilisation.

Cause : La quantité de traitement est trop importante ou le temps de traitement est trop long.

Solution :

- Réduisez la quantité à traiter. Veillez à ce que les morceaux d'ingrédients ne dépassent pas 2 x 2 x 2 cm.
- Placez le commutateur rotatif en mode veille **I**. Laissez l'appareil refroidir à la température ambiante.

Du liquide s'échappe de la base de lame

Cause : Le joint est manquant ou n'est pas correctement monté à la base de lame.

Solution :

- Insérez ou remontez le joint.

Fuite de liquide par le fond

Cause : La quantité de liquide dans le bol est trop importante ou il y a des résidus sur la paroi du bol.

Solution :

- Essuyez la surface du bol et du moteur.
- Ne vous inquiétez pas si le liquide pénètre dans le corps principal car il y a un réservoir de vidange à l'intérieur.

7. Données techniques

Branchement électrique	220-240V-50-60Hz
Puissance	1200W
Poids net	5kg

8. Informations importantes

Pièces détachées et consommables

Remplacez toujours les pièces détachées par des pièces de rechange originales de la marque. Celles-ci sont disponibles auprès de votre revendeur local. Lors de la commande de pièces, veuillez toujours préciser le numéro de votre modèle.

QUALITÉ

La qualité des usines a fait l'objet d'une évaluation indépendante. Nos produits sont fabriqués selon un système de qualité conforme à la norme ISO 9001.

VOTRE GARANTIE

Les conditions de garantie de cet appareil sont définies par notre représentant dans le pays où il est vendu et peuvent être obtenues auprès de votre revendeur. Les détails concernant ces conditions peuvent être obtenus auprès du revendeur auprès duquel l'appareil a été acheté. La facture d'achat ou le reçu doivent être présentés pour toutes réclamations relevant des conditions de cette garantie.

1. HINWEISE FÜR DIE SICHERE BENUTZUNG

Das in dieser Bedienungsanleitung beschriebene Gerät ist nur für den Hausgebrauch und ähnliche Zwecke bestimmt. Vor dem Gebrauch des Geräts muss die vorliegende Bedienungsanleitung vollständig gelesen und verstanden worden sein.

ACHTUNG Da für Kleinkinder eine Erstickungsgefahr durch das Verpackungsmaterial besteht, entsorgen Sie es vollständig umgehend nach dem Auspacken des Produkts.

Das Gerät darf von Personen mit eingeschränkten physischen, sensorischen oder mentalen Fähigkeiten oder mit fehlender Erfahrung oder unzureichendem Wissen über das Gerät benutzt werden, wenn diese umfassend in die sichere Bedienung eingewiesen wurden und die möglichen Gefahren verstanden haben. Kinder sollten beaufsichtigt werden, um sicherzustellen, dass sie nicht mit dem Gerät spielen. Bewahren Sie das Gerät und sein Kabel außerhalb der Reichweite von Kindern auf.

Ziehen oder tragen Sie das Gerät nicht am Netzkabel. Ziehen Sie das Netzkabel des Geräts immer am Stecker aus der Steckdose, nicht am Kabel. Legen Sie das Netzkabel nicht über scharfe Kanten oder in die Nähe von heißen Oberflächen. Verwenden Sie keine Verlängerungskabel.

Wenn das Netzkabel beschädigt ist, darf das Gerät NICHT mehr benutzt werden. Im Falle eines Defekts,

darf das Netzkabel nur durch einen autorisierten Haier-Service-Techniker ausgetauscht werden.

Verwenden Sie nur Zubehör, Verbrauchsmaterial oder Ersatzteile, die von Haier empfohlen oder geliefert werden.

ACHTUNG Es besteht Verletzungsgefahr! Der falsche Gebrauch des Gerätes kann zu Verletzungen führen.

ACHTUNG Die Schneidmesser sind sehr scharf. Seien Sie deshalb beim Auf- und Abbau, Entleeren des Behälters und beim Reinigen besonders vorsichtig.

ACHTUNG Stellen Sie sicher, dass der Mixer ausgeschaltet ist, bevor Sie ihn vom Ständer nehmen.

Ziehen Sie immer den Stecker aus der Steckdose, wenn das Gerät unbeaufsichtigt ist und bevor Sie es zusammenbauen, zerlegen oder reinigen.

Der Mixer darf nur mit dem mitgelieferten Ständer verwendet werden.

Verwenden Sie das Gerät mit der auf dem Typenschild angegebenen Stromspannung.

Verwenden Sie das Gerät nur auf einer trockenen, ebenen Oberfläche und bewegen Sie es niemals während des Betriebes. Das Gerät ist nur für das Mischen oder Mixen von Lebensmitteln in der in der Bedienungsanleitung empfohlenen Größe und Menge bestimmt. Es darf nicht für einen anderen als den vorgesehenen Zweck verwendet werden.

Verwenden Sie den Glasbehälter

nicht direkt nach dem Sie ihn aus der Spülmaschine oder dem Kühlschrank genommen haben. Stellen Sie sicher, dass er sich vor Gebrauch mindestens 5 Minuten lang an die Raumtemperatur anpasst. Betreiben Sie das Gerät erst, wenn die Messereinheit sicher befestigt und der Deckel ordnungsgemäß auf dem Mixbehälter montiert ist.

Seien Sie vorsichtig, wenn eine heiße Flüssigkeit in den Mixer gegossen wird, weil diese durch plötzliches Dampfen aus dem Gerät herauspritzen kann. Füllen Sie den Mixbehälter niemals mit Zutaten, die heißer als 70°C sind. Schalten Sie das Gerät aus und ziehen Sie den Stecker aus der Steckdose, bevor Sie Zubehör austauschen oder sich Teilen nähern, die sich im Betrieb bewegen. Stecken Sie, wenn das Gerät an die Steckdose angeschlossen ist, niemals Ihre Finger in den Mixbehälter, um die scharfen Klingen zu berühren, oder um Zutaten zu entfernen.

Stecken Sie während des Betriebs des Geräts niemals Ihre Finger oder einen Gegenstand in den Mixbehälter.

Wenn Zutaten an den Seiten des Mixbehälters kleben bleiben, schalten Sie das Gerät aus, ziehen Sie den Netzstecker aus der Steckdose, und benutzen Sie dann den mitgelieferten Spatel, um die Zutaten von den Seiten zu entfernen. Ziehen Sie den Netzstecker aus der Steckdose und lassen Sie die Schneidmesser vollständig stoppen, bevor Sie Teile

entfernen, reinigen oder warten. Tauchen Sie den Motorsockel niemals in Flüssigkeit. Benutzen Sie das Gerät niemals mit nassen Händen. Achten Sie bei Oberflächen, die mit Lebensmitteln in Berührung kommen sollen, darauf, dass sie sauber sind! Bitte beachten Sie die Hinweise zur Reinigung in der Bedienungsanleitung.

Verwenden Sie Ihr Gerät nicht weiter, wenn es defekt erscheint. **Haier-Kundendienst:** Um auf Dauer den sicheren und effizienten Betrieb dieses Geräts zu gewährleisten, empfehlen wir, Wartungs- und Reparaturarbeiten ausschließlich von einem zugelassenen Haier-Kundendienst durchführen zu lassen.

Rezept

Gemüse/Fruchtsaft (Maximale Geschwindigkeit für maximal 2 Min.)

Größe der Lebensmittel:

1,5 cm x 1,5 cm x 1,5 cm

Glasbehälter: Karroten 680 g + Wasser 1020 g

Ein-Personen-Behälter: Karroten 240 g + Wasser 360 g

Smoothie (Programmeinstellung für 1 Min.)

Größe der Lebensmittel:

1,5 cm x 1,5 cm x 1,5 cm

Glasbehälter: Karroten 680 g + Wasser 1020 g

Ein-Personen-Behälter: Karroten 240 g + Wasser 360 g

Eis zerkleinern (Programmeinstellung für 1 Min.)

Größe der Lebensmittel: 2 cm x 2 cm x 2 cm

Glasbehälter: 200 g Eiswürfel

Ein-Personen-Behälter: 100 g Eiswürfel

Automatische Reinigung

(Programmeinstellung für 30 Sek.)

Glasbehälter: Wasser 1.7 L

Ein-Personen-Behälter: Wasser,
maximal 0,6 Liter

Hinweis zum Rezept:

- 1) Bei jedem Gebrauch sollte die aufeinanderfolgende Betriebszeit weniger als 2 Minuten betragen. Zwischen zwei aufeinanderfolgenden Zyklen müssen mindestens 10 Minuten Ruhezeit eingehalten werden. Lassen Sie das Gerät auf Raumtemperatur abkühlen, bevor Sie den nächsten Betriebszyklus durchführen.
- 2) Wenn Sie das Gerät während des Betriebs anhalten wollen, drehen Sie den Drehknopf jederzeit auf die Stellung I.

Umweltschutz

Das am Gerät angebrachte Symbol gibt an, dass dieses Gerät nicht als Hausmüll behandelt werden darf. Stattdessen ist es an einer zuständigen Sammelstelle für das Recycling von elektrischen und elektronischen Geräten zu entsorgen. Die Entsorgung ist in Übereinstimmung mit örtlich geltenden Vorschriften für die umweltgerechte Abfallentsorgung vorzunehmen. Ausführlichere Informationen über die Müllentsorgung und das Recycling dieses Geräts erhalten Sie von der zuständigen Umweltbehörde, der Müllentsorgungsstelle Ihrer Gemeindeverwaltung oder dem Händler, bei dem Sie das Gerät erworben haben.



CE Dieses Gerät erfüllt die Europäischen Richtlinien 2014/35/EU, 2014/30/EU und 2011/65/EU.

CANDY HOOVER GROUP S.r.l. Via
Comolli 16, 20861 Brugherio (MB) Italy

2. Beschreibung Ihres Mixers

BESTANDTEILE UND MERKMALE:

- A. Dosierbecher
- B. Verschlusshaken
- C. Deckel des Mehrportionsbehälters
- D. Dosierbecherhalter
- E. Deckelgriffverriegelung
- F. Deckelverriegelung
- G. Glasbehälter
- H. Klinge des Mehrwegkrugs
- I. Voreinstellungstasten:
 - ⊗ : Eiszerkleiner-Funktion
 - ☑ : Smoothie-Funktion
 - ⊗ : Automatische Reinigungsfunktion
- J. Drehknopf
 - P : Symbol für Impulsfunktion
 - ⏻ : Standby-Modus
- MIN~MAX: LED-Anzeige für manuell eingestellte Geschwindigkeit
- K. Gerätekorpus
- L. Messer des Ein-Personen-Behälters
- M. Ein-Personen-Behälter
- N. Deckel des Ein-Personen-Behälters
- O. 2-in-1 Spatel und Stampfer

3. Vor dem ersten Verwenden

- Reinigen Sie das Gerät und das Zubehör bevor Sie es zum ersten Mal benutzen. Reinigen Sie die Teile, die mit Lebensmitteln in Berührung kommen, besonders gründlich. Bevor Sie das Gerät reinigen, ziehen Sie den Stecker aus der Steckdose. (Informationen zur Reinigung finden Sie in Kapitel 5)
- Füllen Sie nicht mehr als 1 Liter Flüssigkeit in den Mixbehälter, um ein Verschütten zu vermeiden.
- Wenn Sie heiße Flüssigkeiten oder Zutaten verarbeiten, die zum Schäumen neigen, sollten Sie nicht mehr als 1,5 Liter in den Mixbehälter füllen.
- Lassen Sie das Gerät nicht länger als 3 Minuten am Stück laufen. Lassen Sie das Gerät auf Raumtemperatur abkühlen, bevor

Sie mit der Verarbeitung fortfahren.

- Mischen Sie keine Zutaten, die größer als 2 x 2 x 2 cm sind.

Um eine Überlastung des Geräts zu vermeiden, können Sie

- mehr flüssige Zutaten hinzugeben.
- Verarbeiten Sie mehrere kleine Chargen.
- Verwenden Sie eine höhere Geschwindigkeit.
- Versuchen Sie nicht, sehr dicke Zutaten wie Brotteig oder Kartoffelpüree zu verarbeiten.
- Benutzen Sie das Gerät niemals leer.

Integrierte Sicherheitsverriegelung

- **Wenn sich der Deckel, der Behälter oder der Drehknopf nicht in der richtigen Position befinden, schaltet sich der Motor aus Sicherheitsgründen ab und die LEDs blinken zur Warnung kontinuierlich.**
- **Wenn der Deckel und der Behälter richtig aufgesetzt sind und der Stecker des Mixers in die Steckdose gesteckt wurde, leuchten die LED-Leuchten des Lichtbalkens 1 Sek. lang im Uhrzeigersinn auf und die 3-Programm-LED leuchtet auf, um anzuzeigen, dass das Gerät betriebsbereit ist.**

Sicherheit und Schutz

- Der Mixer ist mit einem Sicherheitsschutzsystem ausgestattet, um zu verhindern, dass der Motor nach längerem Gebrauch überhitzt wird.
- Wenn der Mixer länger als 3 Minuten in Betrieb ist, schaltet er sich automatisch ab. Wenn Sie die Verarbeitung nach 3 Minuten noch nicht abgeschlossen haben, schalten Sie das Gerät aus und lassen Sie es auf Raumtemperatur abkühlen.
- Wenn der Mixer nicht benutzt wird, schaltet er nach 3 Minuten automatisch in den Schlafmodus um. Drücken Sie die Programmfunktion oder drehen Sie den Knopf, um den Mixer einzuschalten.

HINWEIS: Verwenden Sie es niemals länger als 3 Minuten am Stück.



4. Verwendung des Mixers

Glasbehälter

1. Setzen Sie den Glasbehälter auf die Klinge des Mehrportionsbehälters, drehen Sie das Messer des Mehrportionsbehälters im Uhrzeigersinn bis es einrastet. **[Abb. 1]**
2. Setzen Sie den Glasbehälter auf den Gerätekörper und drehen Sie ihn im Uhrzeigersinn bis er einrastet. **[Abb. 2]**
3. Stellen Sie das Gerät auf eine ebene, trockene Fläche, z.B. einen Tisch oder eine Arbeitsplatte und stecken Sie den Stecker in die Steckdose. **[Abb. 3]**
4. Füllen Sie die Zutaten in den Glasbehälter. Mischen Sie keine Zutaten, die größer als 2 x 2 x 2 cm sind. **[Abb. 3]**
5. Drücken Sie den Dosierbecher nach unten und drehen Sie ihn im Uhrzeigersinn bis er in der Halterung des Deckels einrastet. **[Abb. 4]**
6. Befestigen Sie den Deckel des Mehrportionsbehälters auf dem Glasbehälter, um ein Verschütten beim Mixen zu vermeiden. **[Abb. 5]**
7. Der Verschlusshebel muss zuerst auf den Ausschnitt des Behälters aufgesetzt werden. Die Deckelgriffverriegelung muss, nachdem der Deckelgriff vollständig montiert wurde, unter die Deckelverriegelung gedrückt werden bis Sie ein Klicken hören. **[Abb. 5]**
8. Sobald das Gerät vollständig zusammengebaut ist, leuchten die Vorwahltasten auf und es ist betriebsbereit. Drücken Sie entweder die Voreinstellungstaste, um automatische Programme ablaufen zu lassen oder betätigen Sie den Drehknopf, um manuell zu mixen. (Weitere Informationen finden Sie im Abschnitt Funktionen) **[Abb. 6]**
9. Ziehen Sie nach dem Mixen den Stecker aus der Steckdose, drehen Sie den Glasbehälter entgegen dem Uhrzeigersinn und gießen Sie den Inhalt aus dem Behälter. **[Abb. 7, 8, 9, 10]**

3-Tasten-Funktion

(Drehen Sie den Drehknopf auf die Stellung Standby)

1. Eis zerkleinern  : Drücken Sie die Taste, um Eis mit der voreingestellten Dauer (1 Minute) zu zerkleinern.
2. Smoothie  : Drücken Sie die Taste, um einen Smoothie mit der voreingestellten Dauer (1 Minute) zuzubereiten.
3. Automatische Reinigung  : Drücken Sie die Taste für die Reinigung mit der voreingestellten Dauer (30 Sekunden).
4. Alle Programme werden automatisch

gestoppt, aber Sie können auch einmal drücken, um zu stoppen.

- Manuell eingestellte Geschwindigkeit: Drehen Sie den Drehknopf (J), um die variable Geschwindigkeit manuell durch Drehen zwischen MIN und MAX einzustellen oder drehen und halten Sie den Knopf entgegen dem Uhrzeigersinn auf P, um die Impulsfunktion zu verwenden. Lassen Sie den Knopf los, um den Mixer zu stoppen.

Ein-Personen-Behälter

- Geben Sie die Zutaten in den Ein-Personen-Behälter. **[Abb. 11]**
- Befestigen Sie das Messer des Mixers in dem Ein-Personen-Behälter und drehen Sie das Messer im Uhrzeigersinn bis es einrastet. **[Abb. 12]**
- Drehen Sie den Ein-Personen-Behälter im Uhrzeigersinn bis er in den Gerätekörper einrastet und stecken Sie den Stecker in die Steckdose. **[Abb. 13]**
- Wählen Sie das gewünschte Mixverfahren aus. (Informationen finden Sie im vorherigen Abschnitt) **[Abb. 14]**
- Ziehen Sie nach dem Mixen den Stecker aus der Steckdose und nehmen Sie den Ein-Personen-Behälter aus dem Gerätekörper, indem Sie ihn entgegen dem Uhrzeigersinn drehen.
- Drehen Sie den Ein-Personen-Behälter mit der Messerbasis nach oben. Nehmen Sie das Messer des Mixers heraus und befestigen Sie den Deckel auf dem Ein-Personen-Behälter. Danach können Sie den Ein-Personen-Behälter verwenden. **[Abb. 15,16]**

Dosierbecher

Füllen Sie die Zutaten mit Hilfe des Dosierbechers in den Glasbehälter. Füllen Sie den Behälter mit den Zutaten nur bis zur MAX-Linie.

2-in-1 Spatel und Stampfer **[Abb. 17]**

Gebrauch des Stampfers: Nehmen Sie bei eingeschaltetem Gerät den Dosierbecher ab und setzen Sie den Stampfer in den Messbecherhalter ein. Drücken Sie ihn leicht auf die Lebensmittel, um sie geschmeidiger zu machen. **[Abb. 17a]**

Gebrauch des Spatels: Ein Spatel kann helfen, klebrige Zutaten von den Wänden des Glasbehälters zu entfernen. Stellen Sie sicher, dass das Gerät ausgeschaltet ist. **[Abb. 17b]**

Achtung: Bewahren Sie die Flüssigkeit oder Lebensmittel nicht länger als 2 Stunden im Ein-Personen-Behälter auf.

5. Reinigung und Wartung

- Bevor Sie das Gerät reinigen, ziehen Sie den Stecker aus der Steckdose.
- Die Messerkanten sind scharf. Seien Sie vorsichtig, wenn Sie die Messereinheit reinigen.
- Achten Sie darauf, dass die Schneidkanten des Messers nicht mit harten Gegenständen in Berührung kommen. Dadurch können die Messer stumpf werden.
- Reinigen Sie den Gerätekörper mit einem feuchten Tuch.
- Reinigen Sie die anderen Teile in heißem Wasser (unter 70°C) mit etwas Spülmittel oder in der Geschirrspülmaschine.

Kabelaufwicklung

Das Kabel kann im Gerätekörper aufbewahrt werden. Es kann zum Aufbewahren eingeschoben und zum Gebrauch herausgezogen werden kann.

Reinigung **[Abb. 18,19,20,21]**

- Verwenden Sie die automatische Reinigungsfunktion, um den Glasbehälter oder den Ein-Personen-Behälter sofort nach dem Gebrauch zu reinigen.
Glasbehälter: Füllen Sie bis zu 1 Liter heißes Wasser (unter 70°C) und 1 bis 2 Tropfen Spülmittel ein.
Ein-Personen-Behälter: Füllen Sie den Behälter halb mit heißem Wasser (unter 70°C) und 1 Tropfen Spülmittel.
Ein Überschuss an Spülmittel erzeugt mehr Schaum und kann zum Überlaufen führen.
- Die folgenden Teile können in der Spülmaschine gereinigt werden: **[Abb. 22]**
 - Dosierbecher
 - Deckel des Mehrportionsbehälters
 - Glasbehälter
 - Klinge des Mehrwegkrugs
 - Messer des Ein-Personen-Behälters
 - Ein-Personen-Behälter
 - Deckel des Ein-Personen-Behälters
 - 2-in-1 Spatel und Stampfer

Es wird empfohlen, alle Teile gemäß der Tabelle zu zerlegen, bevor Sie sie in der Spülmaschine reinigen.

6. Fehlerbehebung

Das Gerät funktioniert nicht.

Ursache: Der Stecker des Netzkabels ist nicht eingesteckt.

Lösung:

- Schließen Sie das Gerät an eine Steckdose an.
- Der FI-Schutzschalter im Sicherungskasten hat ausgelöst.
- Stellen Sie den Drehschalter auf den Standby-Modus **II**.
- Setzen Sie den Mixbehälter auf die Haupteinheit und drehen Sie ihn im Uhrzeigersinn bis er einrastet.

Das Gerät brummt.

Ursache: Das Messer ist blockiert oder schwergängig.

Lösung:

- Stellen Sie den Drehschalter auf den Standby-Modus und ziehen Sie den Stecker aus der Steckdose.
- Entfernen Sie die Verstopfung.

Das Gerät schaltet sich während des Gebrauchs ab.

Ursache: Die Verarbeitungsmenge ist zu groß oder die Verarbeitungszeit war zu lang.

Lösung:

- Verringern Sie die Verarbeitungsmenge. Achten Sie darauf, dass die Zutaten nicht größer als 2 x 2 x 2 cm sind.
- Stellen Sie den Drehschalter auf den Standby-Modus **II**. Lassen Sie das Gerät auf Raumtemperatur abkühlen.

Aus dem Messersockel tritt Flüssigkeit aus

Ursache: Die Dichtung fehlt oder sie ist nicht korrekt am Messersockel befestigt.

Lösung:

- Befestigen Sie die Dichtung oder bauen Sie sie wieder ein.

Am Boden läuft Flüssigkeit aus

Ursache: Es ist zu viel Flüssigkeit im Behälter oder es befinden sich Rückstände an der Behälterwand.

Lösung:

- Wischen Sie die Oberfläche des Behälters und der Motoreinheit trocken.
- Machen Sie sich keine Sorgen, wenn Flüssigkeit in den Gerätekörper eindringt, er hat im Inneren einen Abflussbehälter.

7. Technische Daten

Elektrischer Anschluss	220-240V-50-60Hz
Leistung	1200W
Nettogewicht	5kg

8. Wichtige Informationen

Ersatzteile und Verbrauchsmaterial

Ersetzen Sie Teile immer durch Original-Ersatzteile. Diese sind bei Ihrem Händler vor Ort erhältlich. Geben Sie bei der Bestellung von Ersatzteilen bitte stets die komplette 16-stellige Artikelnummer Ihres Gerätemodells an (siehe Typenplakette auf der Rückseite des Geräts).

QUALITÄT

Die Werke wurden unabhängig voneinander einer Qualitätsprüfung unterzogen. Unsere Produkte werden nach einem Qualitätsstandard hergestellt, der die Anforderungen von ISO 9001 erfüllt.

GARANTIEERKLÄRUNG

Die Garantiebestimmungen für dieses Gerät entsprechen den Richtlinien des Landes, in dem Sie das Gerät erworben haben. Einzelheiten zu diesen Bestimmungen erhalten Sie vom Händler, bei dem Sie das Gerät erworben haben oder aus dem Garantieheft, das der Verpackung beiliegt. Bitte bewahren Sie den Kaufbeleg sorgfältig auf, denn er wird für eventuell auftretende Garantieansprüche benötigt.

1. ISTRUZIONI PER UN USO SICURO

Questo apparecchio è destinato esclusivamente all'uso domestico come descritto in questa guida per l'utente. Accertarsi di aver compreso le istruzioni prima di mettere in funzione l'apparecchio.

AVVERTENZA Per evitare il rischio di soffocamento di bambini, buttare tutti i materiali di imballaggio subito dopo aver estratto il prodotto.

Questo elettrodomestico può essere utilizzato da persone dalle ridotte capacità fisiche, sensoriali o mentali, o mancanza di esperienza e conoscenza, se hanno ricevuto una supervisione o istruzioni riguardo l'uso dell'apparecchio in modo sicuro e hanno compreso i relativi rischi.

I bambini devono essere sorvegliati per assicurarsi che non utilizzino o giochino con l'apparecchio. Tenere l'apparecchio e il suo cavo fuori dalla portata dei bambini.

Non tirare o trasportare l'apparecchio tramite il cavo di alimentazione. Scollegare sempre l'apparecchio dalla presa tirando la spina e non il cavo. Non collocare il cavo di alimentazione sopra bordi taglienti o vicino a superfici calde. Non usare prolunghes.

Se il cavo di alimentazione è danneggiato, interrompere immediatamente l'utilizzo dell'apparecchio. Per evitare pericoli, il cavo di alimentazione dovrà essere sostituito da un tecnico del servizio assistenza

autorizzato Haier.

Utilizzare solo accessori o parti di consumo e di ricambio consigliati o forniti da Haier.

AVVERTENZA Rischio di lesioni! L'uso scorretto dell'apparecchio potrebbe causare delle lesioni.

AVVERTENZA Le lame sono molto affilate: prestare attenzione quando vengono maneggiate durante il montaggio e lo smontaggio, lo svuotamento della caraffa e la pulizia.

AVVERTENZA Assicurarsi che il frullatore sia spento prima di rimuoverlo dalla base.

Scollegare sempre l'apparecchio dalla presa di alimentazione se viene lasciato incustodito e prima di montarlo, smontarlo o pulirlo. L'apparecchio deve essere usato solo con la base di supporto fornita.

Utilizzare l'apparecchio solo in accordo con la potenza specificata sulla targhetta.

Usare l'apparecchio solo su una superficie piana e asciutta e mai muoverlo mentre è in funzione.

L'apparecchio è destinato unicamente a frullare o mescolare cibo delle dimensioni e della quantità indicate nelle istruzioni. Non deve essere utilizzato per altri usi oltre a quello indicato.

Non usare la caraffa di vetro dopo che è appena stata tolta dalla lavastoviglie o dal frigorifero. Assicurarsi che sia rimasta a temperatura ambiente per

almeno 5 minuti prima dell'uso. Non azionare l'apparecchio finché l'unità lame non è stata fissata in modo sicuro e il coperchio non è montato correttamente sulla caraffa del frullatore.

Prestare attenzione se del liquido caldo viene versato nel frullatore, in quanto potrebbe venire espulso dall'apparecchio a causa di una formazione improvvisa di vapore. Mai riempire il frullatore con ingredienti più caldi di 70 °C. Spegnerne l'apparecchio e scollegarlo dalla presa di alimentazione prima di cambiare accessori o avvicinarsi a componenti in movimento durante l'utilizzo.

Non infilare le dita all'interno della caraffa del frullatore per toccare le lame affilate o rimuovere gli ingredienti quando l'apparecchio è collegato.

Mai inserire le dita o un oggetto nella caraffa del frullatore mentre l'apparecchio è in funzione.

Se degli ingredienti si attaccano alle pareti della caraffa del frullatore, spegnere e scollegare l'apparecchio, quindi utilizzare la spatola fornita e rimuovere gli ingredienti dalle pareti.

Scollegare dalla presa di alimentazione e lasciare che le lame si fermino completamente prima di rimuovere qualsiasi componente o prima di pulire o effettuare operazioni di manutenzione.

Mai immergere la base con motore in un liquido. Non azionare l'apparecchio con le mani bagnate.

Prestare attenzione alla pulizia delle superfici che verranno a contatto con il cibo! Prestare attenzione alle informazioni sulla pulizia contenute all'interno delle istruzioni.

Non continuare a utilizzare l'apparecchio in caso di presunto guasto.

Assistenza Haier: Per garantire un funzionamento sempre sicuro ed efficiente dell'apparecchio, si consiglia di fare eseguire eventuali interventi di assistenza o di riparazione dai tecnici del servizio assistenza autorizzato Haier.

Ricetta

Verdura/Succo di frutta (Velocità massima per 2 minuti al massimo)

Dimensione alimenti: 1.5 cm x 1.5 cm x 1.5 cm

Caraffa in vetro: carote 680 g + acqua 1020 g

Caraffa portatile: carote 240 g + acqua 360 g

Frappè (Impostazione del programma per 1 minuto)

Dimensione alimenti:

1.5 cm x 1.5 cm x 1.5 cm

Caraffa in vetro:

carote 680 g + acqua 1020 g

Caraffa portatile:

carote 240 g + acqua 360 g

Tritaghiaccio (Impostazione del programma per 1 minuto)

Dimensione alimenti: 2 cm x 2 cm x 2 cm

Caraffa in vetro:

cubetti di ghiaccio 200 g

Caraffa portatile:

cubetti di ghiaccio 100 g

Pulizia automatica (Impostazione del programma per 30 secondi)

Caraffa in vetro: acqua 1.7 L

Caraffa portatile: livello massimo dell'acqua (0,6 L)

Nota sulla ricetta:

1) Per ciascun utilizzo, il tempo di funzionamento consecutivo deve essere inferiore a 2 minuti. È necessario mantenere almeno 10 minuti di riposo tra due cicli continui, lasciare raffreddare l'unità a temperatura ambiente prima di eseguire il ciclo di funzionamento successivo.

2) Se si desidera arrestare l'apparecchio mentre è in funzione, ruotare la manopola I in qualsiasi momento.

Ambiente:

Il simbolo apposto sul prodotto indica che lo stesso non può essere smaltito come i normali rifiuti domestici, ma deve essere portato al punto di raccolta o al centro di riciclaggio delle apparecchiature elettriche ed elettroniche più vicino. Lo smaltimento deve essere eseguito in conformità alle normative locali vigenti per la salvaguardia dell'ambiente e lo smaltimento dei rifiuti. Per ulteriori informazioni sul trattamento, il recupero e il riciclaggio di questo prodotto, contattare l'unità territoriale competente per il servizio di smaltimento o il negozio in cui il prodotto è stato acquistato.



 Questo prodotto è conforme alle Direttive Europee 2014/35/EU, 2014/30/EU e 2011/65/EU.

CANDY HOOVER GROUP S.r.l. Via Comolli 16, 20861 Brugherio (MB) Italy

2. Descrizione del Frullatore

COMPONENTI & CARATTERISTICHE:

- A. Tappo graduato
- B. Gancio del coperchio
- C. Coperchio della caraffa multiuso
- D. Supporto tappo graduato
- E. Rilascio impugnatura del coperchio
- F. Fermo del coperchio
- G. Caraffa in vetro
- H. Lama della caraffa multiuso
- I. Pulsanti di programmazione:
 - ⊕ : Funzione tritaggiaccio
 - ☑ : Funzione frappè
 - ⊗ : Funzione pulizia automatica
- J. Manopola rotante
 - P : Icona funzione ad impulsi
 - █ : Modalità standby
- MIN~MAX: LED indicatore della velocità manuale variabile
- K. Corpo principale
- L. Lama caraffa portatile
- M. Caraffa portatile
- N. Coperchio caraffa portatile
- O. Spatola e scovolino 2 in 1

3. Prima del primo utilizzo

- Prima di usare l'apparecchio e i suoi accessori per la prima volta, pulire a fondo le parti che saranno a contatto con il cibo. Prima di pulire l'apparecchio, scollegarlo. (Per dettagli sulla pulizia fare riferimento al Capitolo 5)
- Per evitare la fuoriuscita di liquidi, non riempire la caraffa del frullatore con più di 1 litro di liquido.
- Quando frullate liquidi caldi o ingredienti che tendono a generare schiuma, non riempire più di 1,5 litri la caraffa del frullatore.
- Non lasciare l'apparecchio in funzione per più di tre minuti alla volta. Lasciare che l'apparecchio si raffreddi a temperatura ambiente prima di continuare a frullare.
- Non mescolare pezzi di ingredienti più grandi di 2x2x2cm.

Per evitare di sovraccaricare l'apparecchio, è consigliato

- Aggiungere più ingredienti liquidi.
- Frullare diverse piccole porzioni.
- Usare un'impostazione di velocità maggiore.
- Non tentare di frullare ingredienti molto compatti come la pasta del pane o delle patate schiacciate.
- Non azionare l'apparecchio a vuoto.

Blocco di sicurezza integrato

- Per sicurezza, quando il frullatore è collegato, se il coperchio, la caraffa o la manopola non sono nella posizione corretta, il motore verrà disattivato e i LED lampeggeranno continuamente come avvertimento.
- Quando il coperchio e la caraffa sono inseriti correttamente e il frullatore è collegato, le luci LED della barra luminosa si illumineranno con un'animazione in senso orario per 1 s e il LED delle 3 programmazioni si illuminerà per indicare che l'apparecchio è pronto all'uso.

Sistema di protezione

- Il frullatore, per sicurezza, ha integrato un sistema di protezione per impedire che il motore si surriscaldi dopo un utilizzo prolungato.
- Se il frullatore è in funzione per più di 3 minuti, interromperà automaticamente il funzionamento. Se la frullatura non è sufficiente dopo 3 minuti, spegnere l'apparecchio e lasciare che si raffreddi a temperatura ambiente.
- Dopo 3 minuti, se il frullatore non viene utilizzato, passerà in modalità sleep. Premere la funzione per la programmazione o ruotare la manopola per riattivare il frullatore.

NOTA: Mai usare l'apparecchio per più di 3 minuti consecutivi.

4. Uso del Frullatore



Caraffa in vetro

1. Abbassare la caraffa in vetro sulla lama della caraffa multiuso e ruotare la lama in senso orario finché non scatta in posizione. [Fig. 1]
2. Abbassare la caraffa di vetro sul corpo principale, poi ruotarla in senso orario finché non scatta in posizione. [Fig. 2]
3. Posizionare su una superficie asciutta come un tavolo o un piano di lavoro e collegare alla presa. [Fig. 3]

4. Aggiungere gli ingredienti nella caraffa di vetro. Non mescolare pezzi di ingredienti più grandi di 2x2x2cm. [Fig. 3]
5. Spingere verso il basso il tappo graduato e ruotarlo in senso orario sul supporto del coperchio. [Fig. 4]
6. Montare il coperchio della caraffa multiuso sulla caraffa di vetro per evitare schizzi durante la frullatura. [Fig. 5]
7. Il gancio del coperchio deve essere prima fissato al becco della caraffa, l'impugnatura del coperchio deve essere spinta sotto il fermo del coperchio, quando tutto sarà inserito correttamente si udirà un "click". [Fig. 5]
8. Quando l'apparecchio è completamente assemblato, i pulsanti di programmazione si illuminano ed è pronto all'utilizzo. Premere il pulsante di programmazione per azionare i programmi automatici o usare la manopola per mescolare manualmente. (Per dettagli fare riferimento alla sezione funzioni) [Fig. 6]
9. Dopo la frullatura, scollegare, ruotare la caraffa di vetro in senso antiorario e versare il contenuto. [Fig. 7,8,9,10]

Funzione 3 pulsanti

(Ruotare la manopola in posizione standby)

1. Tritaghiaccio  : Premere il pulsante per tritare il ghiaccio finemente con durata pre-impostata (1 minuto).
2. Frappè  : Premere il pulsante per preparare un frappè con durata pre-impostata (1 minuto).
3. Pulizia automatica  : Premere il pulsante per la pulizia automatica con durata pre-impostata (30s).
4. Tutti i programmi si interrompono automaticamente, ma è possibile interromperli a comando premendo una volta.
5. Velocità manuale variabile:
Ruotare la manopola (J) per attivare la velocità manuale variabile, ruotando tra MIN e MAX, oppure ruotare la manopola in senso antiorario e tenerla su P per usare la funzione a impulsi, rilasciare la manopola per interrompere.

Caraffa portatile

1. Inserire gli ingredienti nella caraffa portatile. [Fig. 11]
2. Posizionare la lama della caraffa portatile sulla caraffa portatile e ruotarla in senso orario finché non scatta in posizione. [Fig. 12]

3. Ruotare la caraffa portatile in senso orario finché non è inserita sul corpo principale e collegare la presa. [Fig. 13]
4. Selezionare una funzione per la frullatura. (Per dettagli fare riferimento alla sezione precedente.) [Fig. 14]
5. Dopo la frullatura, scollegare e rimuovere la caraffa portatile dal corpo principale ruotandola in senso antiorario.
6. Capovolgere la caraffa portatile, portando la sua lama in alto per rimuoverla e sostituirla con il coperchio della caraffa portatile. Ora la caraffa portatile è pronta per l'uso. [Fig. 15,16]

Tappo graduato

Aggiungere ingredienti nella caraffa di vetro sfruttando il tappo graduato. NON aggiungere ingredienti oltre la linea MAX sulla caraffa.

Spatola e scovolino 2 in 1 [Fig. 17]

Utilizzo del pressino: All'accensione dell'apparecchio, rimuovere il tappo graduato e inserire il pressino nel supporto del tappo stesso. Premerlo leggermente sul cibo per migliorarne la morbidezza. [Fig. 17a]

Utilizzo della spatola: Può aiutare nella rimozione degli ingredienti appiccicosi sulle pareti della caraffa di vetro. Assicurarsi che l'apparecchio sia spento. [Fig. 17b]

Avvertenza: Non conservare del liquido o del cibo nella caraffa portatile per più di 2 ore.

5. Pulizia & Manutenzione

- Prima di pulire l'apparecchio, scollegarlo.
- I bordi delle lame sono affilati. Prestare attenzione durante la pulizia delle lame.
- Assicurarsi che i brodi delle lame non vengano in contatto con oggetti duri. Questi potrebbero smussare le lame.
- Pulire il corpo principale con un panno umido.
- Pulire gli altri componenti in acqua calda (< 70°C/158°F) con l'aggiunta di detersivo o in lavastoviglie.

Avvolgicavo

Il cavo può essere riavvolto nel corpo principale ed essere spinto all'interno ed estratto per l'uso.

Pulizia [Fig. 18,19,20,21]

1. Usare la funzione di pulizia automatica per pulire la caraffa di vetro o la caraffa portatile immediatamente dopo l'uso. Caraffa in vetro: riempire con 1L di acqua calda (< 70°C/158°F) e aggiungere 1 o 2 gocce di detersivo per stoviglie. Caraffa portatile: riempire metà della caraffa con acqua calda (< 70°C/158°F) e aggiungere 1 goccia di detersivo per stoviglie. Un eccesso di detersivo genera più schiuma e può causare una fuoriuscita.
2. I componenti/accessori indicati di seguito si possono pulire in lavastoviglie: [Fig. 22]
 - Tappo graduato
 - Coperchio della caraffa multiuso
 - Caraffa in vetro
 - Lama della caraffa multiuso
 - Lama caraffa portatile
 - Caraffa portatile
 - Coperchio caraffa portatile
 - Spatola e scovolino 2 in 1

Si consiglia di smontare tutti i componenti seguendo la lista di indicazioni prima di metterli in lavastoviglie.

6. Domande frequenti

L'apparecchio non funziona.

Causa: La spina principale del cavo di alimentazione non è inserita.

Soluzione:

- Connettere l'apparecchio a una presa di alimentazione.
- L'interruttore generale nella scatola dei fusibili è scattato.
- Impostare l'interruttore rotante nella modalità standby I.
- Posizionare la caraffa del frullatore sull'unità principale e ruotare in senso orario finché non si blocca in posizione.

L'apparecchio emette un ronzio.

Causa: La lama è bloccata o rigida.

Soluzione:

- Impostare l'interruttore rotante sulla modalità standby e scollegare l'apparecchio dalla presa.
- Rimuovere l'ostruzione.

L'apparecchio si spegne durante l'uso.

Causa: La quantità di ingredienti che si sta frullando è troppo grande o il tempo di frullatura è troppo lungo.

Soluzione:

- Ridurre la quantità di ingredienti. Assicurarsi che i pezzi di ingredienti non siano più grandi di 2x2x2cm.
- Impostare l'interruttore rotante nella modalità standby **I**. Lasciare che l'apparecchio si raffreddi a temperatura ambiente.

C'è una perdita di liquido dalla base delle lame.

Causa: La guarnizione non è presente o non è montata correttamente alla base delle lame.

Soluzione:

- Inserire o rimontare la guarnizione.

C'è una perdita di liquido sul fondo.

Causa: Il liquido nella caraffa è troppo o c'è un residuo sulle pareti della caraffa.

Soluzione:

- Passare con un panno la superficie della caraffa e dell'unità motore.
- Non allarmarsi se il liquido entra nel corpo principale in quanto ha un serbatoio di scarico all'interno.

7. Dati tecnici

Connessione elettrica	220-240V-50-60Hz
Potenza	1200W
Peso Netto	5kg

8. Informazioni importanti

Parti di ricambio e di consumo

Utilizzare sempre parti di ricambio originali, che è possibile acquistare dal distributore locale. Quando si ordinano delle parti di ricambio, ricordarsi sempre di fornire il numero di modello dell'apparecchio utilizzato.

QUALITÀ

Il controllo qualità è stato effettuato da enti indipendenti. I nostri prodotti vengono realizzati mediante un sistema di qualità che soddisfa i requisiti ISO 9001.

REGOLAMENTO PER LA GARANZIA

Le condizioni di garanzia relative a questo apparecchio sono definite dal rappresentate nel Paese di vendita. Per conoscere in dettaglio le condizioni, rivolgersi al distributore presso il quale l'apparecchio è stato acquistato. Per ogni contestazione ai sensi dei termini della garanzia, è necessario mostrare la fattura o un documento di acquisto equivalente.

1. INSTRUCTIES VOOR VEILIG GEBRUIK

Dit apparaat is uitsluitend bedoeld voor huishoudelijk gebruik, zoals beschreven in deze gebruikershandleiding. Zorg ervoor dat u de handleiding volledig begrijpt voordat u het apparaat in gebruik neemt.

WAARSCHUWING Om gevaar op verstikking voor jonge kinderen uit te sluiten, dient u al het verpakkingsmateriaal onmiddellijk na het verwijderen van het product weg te gooien.

Dit apparaat kan gebruikt worden door personen met beperkte fysieke, sensorische of mentale capaciteiten, of met gebrek aan ervaring en kennis, als hen de juiste supervisie of instructie is gegeven wat betreft het veilige gebruik van het apparaat en zij de risico's hiervan begrijpen.

Kinderen moeten onder toezicht staan om ervoor te zorgen dat ze het apparaat niet gebruiken of ermee spelen. Houd het apparaat en het snoer buiten bereik van kinderen.

Trek of draag het toestel niet aan de stroomkabel. Trek de stekker altijd uit het stopcontact aan de stekker in plaats van aan het snoer. Leg het netsnoer niet over scherpe randen of in de buurt van hete oppervlakken. Gebruik geen verlengsnoer.

Indien de stroomkabel beschadigd is, stop dan onmiddellijk met het toestel te gebruiken. Om veiligheidsgevaar te vermijden, mag enkel een erkende Haier hersteller

de stroomkabel vervangen. Gebruik enkel toebehoren, gebruiksartikelen of reserveonderdelen die door Haier aanbevolen of geleverd worden.

WAARSCHUWING

Verwondingsgevaar! Verkeerd gebruik van het apparaat kan mogelijk leiden tot letsel.

OPGELET De messen zijn zeer scherp, pas op bij het monteren en demonteren, het legen van de kan en het schoonmaken.

OPGELET Zorg ervoor dat de blender is uitgeschakeld voordat u hem van het onderstuk haalt. Haal altijd de stekker uit het stopcontact als u het apparaat onbeheerd achterlaat en voordat u het monteert, demonteert of schoonmaakt.

De blender mag alleen worden gebruikt met het bijgeleverde onderstuk.

Gebruik het toestel alleen conform de vermogensspecificatie op het typeplaatje.

Gebruik het apparaat alleen op een droge, vlakke ondergrond en verplaats het nooit terwijl het in werking is.

Het apparaat is alleen bedoeld om etenswaren te mengen of mixen met het formaat en de hoeveelheden die in de gebruiksaanwijzing worden aanbevolen. Het mag niet voor een andere doel worden gebruikt dan het beoogd gebruik.

Gebruik een glazen kan niet meteen nadat u deze uit de

vaatwasser of koelkast heeft gehaald. Laat de kan minstens 5 minuten op kamertemperatuur staan vóór gebruik.

Gebruik het apparaat pas als de messeneenheid goed is bevestigd en het deksel goed op de kan is aangebracht.

Wees voorzichtig als u hete vloeistof in de blender giet, de vloeistof kan uit het apparaat spuiten door plotselinge stoomvorming. Vul de kan nooit met ingrediënten die heter zijn dan 70°C.

Schakel het apparaat uit en trek de stekker uit het stopcontact voordat u accessoires vervangt of in de buurt komt van onderdelen die tijdens het gebruik bewegen. Steek nooit uw vingers in de kan om de messen aan te raken of ingrediënten te verwijderen terwijl het apparaat is aangesloten.

Steek nooit uw vingers of een voorwerp in de kan terwijl het apparaat in werking is.

Als er ingrediënten aan de zijkanten van de kan blijven plakken, schakel het apparaat dan uit en haal de stekker uit het stopcontact. Gebruik vervolgens de bijgeleverde spatel om de ingrediënten van de zijkanten te verwijderen.

Trek de stekker uit het stopcontact en laat de messen volledig tot stilstand komen voordat u onderdelen verwijdert, schoonmaakt of er onderhoud aan pleegt.

Dompel het onderstuk met motor nooit onder in een vloeistof.

Bedien het apparaat niet met natte handen.

Let erop oppervlakken die bedoeld zijn om in contact te komen met voedsel schoon te maken! Let op de informatie over het schoonmaken in de instructies.

Blijf dit toestel niet gebruiken wanneer het defect blijkt.

Haier service: Om de blijvende veilige en efficiënte werking van dit toestel te verzekeren, bevelen we aan dat alle services uitgevoerd worden door een erkende Haier-servicemonteur.

Recept

Groente/Fruitsap (Max snelheid gedurende max 2 minuten)

Afmetingen ingrediënten:

1.5 cm x 1.5 cm x 1.5 cm

Glazen kan: wortels 680 g + water 1020 g

Persoonlijke beker: wortels 240 g + water 360 g

Smoothie (Instelling programma 1 min)

Afmetingen ingrediënten:

1.5 cm x 1.5 cm x 1.5 cm

Glazen kan: wortels 680 g + water 1020 g

Persoonlijke beker: wortels 240 g + water 360 g

Ice crush (Instelling programma 1 min)

Afmetingen ingrediënten:

2 cm x 2 cm x 2 cm

Glazen kan: ijsblokjes 200 g

Persoonlijke beker: ijsblokjes 100 g

Automatische reiniging (Instelling programma 30 sec)

Glazen kan: water 1.7 L

Persoonlijke beker: Max. schaal (0,6 L) water

Nota voor het recept

- 1) Bij elk gebruik moet de opeenvolgende gebruikstijd minder dan 2 minuten bedragen. Er moet minimaal 10 minuten rusttijd worden aangehouden tussen twee opeenvolgende cycli. Laat het apparaat afkoelen tot kamertemperatuur voordat u de volgende bedrijfscyclus uitvoert.
- 2) Als u het apparaat tijdens bedrijf wilt stoppen, kunt u de knop op elk gewenst moment naar de I-positie draaien.

Het milieu

Het symbool op dit toestel duidt aan dat dit toestel niet mag behandeld worden als huishoudelijk afval.



In de plaats daarvan moet het overhandigd worden aan het geschikte verzamelpunt voor de recyclage van elektrische en elektronische uitrusting. U moet het toestel weggooien in overeenstemming met de lokale voorschriften voor afvalverwerking. Voor meer gedetailleerde informatie over behandeling, herstel en recyclage van dit toestel, gelieve uw lokale gemeentebestuur te contacteren, de dienst voor huishoud- en afvalverwerking of de winkel waar u het toestel kocht.

 Dit apparaat voldoet aan de Europese Richtlijnen 2014/35/EU, 2014/30/EU en 2011/65/EU.

CANDY HOOVER GROUP S.r.l. Via Comolli 16, 20861 Brugherio (MB) Italy

2. Leer je blender kennen

COMPONENTEN en KENMERKEN:

- A. Maatbeker
- B. Dekselhaakje
- C. Deksel van multifunctionele kan
- D. Maatbekerhouder
- E. Ontgrendeling dekselhandgreep
- F. Dekselsluiting
- G. Glazen kan
- H. Mes van de multifunctionele kan
- I. Voorkeuzeknoppen:
 - ⊗ : Ice crush-functie
 - ☑ : Smoothie-functie
 - ⊗ : Automatische reinigingsfunctie
- J. Draaiknop
 - P : Pulsfunctiepictogram
 - ▮ : Stand-bymodus:
- MIN~MAX: LED-indicator voor variabele handmatige snelheid
- K. Centrale gedeelte
- L. Mes van persoonlijke beker
- M. Persoonlijke beker
- N. Deksel van persoonlijke beker
- O. 2-in-1 spatel en stamper

3. Voor het eerste gebruik

- Voordat je het apparaat en de accessoires voor de eerste keer gebruikt, moet je de onderdelen die in contact komen met voedsel grondig reinigen. Haal de stekker uit het stopcontact voordat je het apparaat schoonmaakt. (Details reiniging, zie hoofdstuk 5)
- Om morsen te voorkomen, mag je niet meer dan 1 liter vloeistof in de blenderkan doen.
- Wanneer je hete vloeistoffen of ingrediënten verwerkt die de neiging hebben te schuimen, doe dan niet meer dan 1,5 liter in de blenderkan.
- Laat het apparaat niet langer dan 3 minuten onderbroken werken. Laat het apparaat afkoelen tot kamertemperatuur voordat je verdergaat met de bereiding.
- Mix geen stukjes ingrediënten die groter zijn dan 2 x 2 x 2 cm.

Om overbelasting van het apparaat te voorkomen, kan je het volgende doen

- Meer vloeibare ingrediënten toevoegen.
- Meerdere kleine batches verwerken.
- Een hogere snelheidsinstelling gebruiken.
- Probeer geen zeer dikke ingrediënten zoals brooddeeg of aardappelpuree te verwerken.
- Gebruik het apparaat niet onbelast.

Ingebouwd veiligheidslot

- Als veiligheidsmaatregel wordt de motor uitgeschakeld als de blender is aangesloten en het deksel, de kan of de knop zich niet in de juiste positie bevinden, en knipperen de LED's continu als waarschuwing.
- Wanneer het deksel en de kan correct geïnstalleerd zijn en de blender aangesloten is, zullen de LED-lampjes van de lichtbalk gedurende 1 seconde met de klok mee oplichten en zullen de 3 programma-LED's gaan branden om aan te geven dat het apparaat klaar is voor gebruik.

Veiligheidsbescherming

- De blender heeft een veiligheidsbeschermingssysteem om te voorkomen dat de motor na langdurig gebruik oververhit raakt.
- Wanneer de blender langer dan 3 minuten draait, stopt hij automatisch. Als je na 3 minuten nog niet klaar bent, schakel het apparaat dan uit en laat het afkoelen tot kamertemperatuur.
- Als de blender na 3 minuten niet in gebruik is, gaat hij automatisch in de slaapstand. Druk op de programmafunctie of draai aan de knop om de blender te activeren.

Opmerking: Gebruik het apparaat nooit langer dan 3 minuten achter elkaar.



4. Je blender gebruiken

Glazen kan

1. Plaats de glazen kan op het mes van de kan en draai het mes van de kan met de klok mee totdat deze op zijn plaats klikt. **[Afb. 1]**
2. Plaats de glazen kan op het centrale gedeelte en draai de glazen kan met de klok mee totdat deze op zijn plaats klikt. **[Afb. 2]**
3. Plaats het op een vlak, droog oppervlak, zoals een tafel of werkblad, en steek de stekker in het stopcontact. **[Afb. 3]**
4. Plaats de ingrediënten in de glazen kan. Mix geen stukjes ingrediënten die groter zijn dan 2 x 2 x 2 cm. **[Afb. 3]**
5. Duw de maatbeker naar beneden en draai hem met de klok mee totdat hij vastklikt in de houder van het deksel. **[Afb. 4]**
6. Plaats het deksel van de multifunctionele kan op de glazen kan om spatten tijdens het mixen te voorkomen. **[Afb. 5]**
7. De dekselhaak moet eerst op de schenkruit van de kan worden geplaatst. De ontgrendeling van de dekselhandgreep moet onder de dekselvergrendeling worden gedrukt. Wanneer de dekselhandgreep volledig gemonteerd is, hoor je een "klik". **[Afb. 5]**
8. Zodra het product volledig is gemonteerd, lichten de voorkeuzeknoppen op en is de functie klaar voor gebruik. Druk op de voorkeuzeknop om automatische programma's uit te voeren of gebruik de knop om handmatig te mengen. (Zie het hoofdstuk Functies voor details) **[Afb. 6]**
9. Haal na het blenden de stekker uit het stopcontact, draai de glazen kan tegen de klok in en giet uit om van je drankje te genieten. **[Afb. 7,8,9,10]**

3 functies-knop

(Draai de draaiknop naar de stand-by-positie)

1. Ice crush  : Druk op de knop om het ijs fijn te malen met een voorgeprogrammeerde duur (1 min).
2. Smoothie  : Druk op de knop om een smoothie met een voorgeprogrammeerde duur (1min) te maken.
3. Automatische reiniging  : Druk op de knop om een reinigingscyclus met een voorgeprogrammeerde duur (30s) uit te voeren.

- Alle programma's stoppen automatisch, maar je kan ook één keer drukken om te stoppen.
- Handmatig variabele snelheid:
Draai de knop (J) om de handmatige variabele snelheid te activeren door deze tussen MIN en MAX te draaien of draai de knop tegen de klok in naar P en houd vast om de pulsfunctie te gebruiken, laat de knop los om te stoppen.

Persoonlijke beker

- Doe het ingrediënt in de persoonlijke beker. [Afb. 11]
- Plaats het mes van de persoonlijke blender op de persoonlijke beker en draai het mes van de persoonlijke blender rechtsom totdat het op zijn plaats klikt. [Afb. 12]
- Draai de persoonlijke beker met de klok mee totdat deze in het centrale gedeelte vastklikt en wordt aangesloten. [Afb. 13]
- Selecteer de procedure die je wilt blenden. (Zie het vorige hoofdstuk voor details) [Afb. 14]
- Haal na het blenden de stekker uit het stopcontact en verwijder de persoonlijke beker van het centrale gedeelte door de beker tegen de klok in te draaien.
- Draai de persoonlijke beker ondersteboven met de basis van het mes van de persoonlijke beker naar boven, verwijder het mes van de persoonlijke blender en bevestig het deksel van de persoonlijke beker. Zo kan je genieten van je drankje met je persoonlijke beker. [Afb. 15,16]

Maatbeker

Voeg ingrediënten toe aan de glazen kan met behulp van de maatbeker. Voeg GEEN ingrediënten toe voorbij de MAX-lijn op de kan.

2-in-1 spatel en stamper [Afb. 17]

Je stamper gebruiken: Wanneer het product is ingeschakeld, verwijder je de maatbeker en plaats je de stamper in de maatbekerhouder. Druk het lichtjes op het voedsel om het gladder te maken. [Afb. 17a]

Je spatel gebruiken: Deze kan helpen om de kleverige ingrediënten van de wanden van de glazen kan te verwijderen. Zorg ervoor dat product uitgeschakeld is. [Afb. 17b]

Opgelet: Bewaar de vloeistof of het voedsel niet langer dan 2 uur in de persoonlijke beker.

5. Reiniging & Onderhoud

- Haal de stekker uit het stopcontact voordat je het apparaat schoonmaakt.
- De snijkanten zijn scherp. Wees voorzichtig wanneer je de mesunit schoonmaakt.
- Zorg ervoor dat de snijkanten van het mes niet in contact komen met harde voorwerpen. Dit kan de messen bot maken.
- Maak het centrale gedeelte schoon met een vochtige doek.
- Reinig de overige onderdelen in warm water (<math><70^{\circ}\text{C}/158\text{F}^{\circ}</math>) met wat afwasmiddel of in een vaatwasser.

Bewaarruimte voor het snoer

Het snoer kan worden opgeborgen in het centrale gedeelte, dat naar binnen kan worden geduwd voor opslag en kan worden uitgetrokken voor gebruik.

Schoonmaken [Afb. 18,19,20,21]

- Gebruik de automatische reinigingsfunctie om de glazen kan of persoonlijke beker direct na gebruik schoon te maken.
Glazen kan: Vul 1 liter heet water (<math><70^{\circ}\text{C}/158^{\circ}\text{F}</math>) samen met 1 of 2 druppels afwasmiddel.
Persoonlijke beker: Vul het kopje half met heet water (<math><70^{\circ}\text{C}/158^{\circ}\text{F}</math>) en 1 druppel afwasmiddel.
Teveel afwasmiddel zorgt voor meer schuim en kan daardoor tot overlopen leiden.
- De volgende onderdelen/gereedschappen kunnen in de vaatwasser worden gereinigd: [Afb. 22]
 - Maatbeker
 - Deksel van multifunctionele kan
 - Glazen kan
 - Mes van de multifunctionele kan
 - Mes van persoonlijke beker
 - Persoonlijke beker
 - Deksel van persoonlijke beker
 - 2-in-1 spatel en stamper

Het wordt aanbevolen om alle onderdelen te demonteren volgens de indicatietabel voordat je ze in de vaatwasser gaat wassen.

6. Probleem oplossen

Het apparaat werkt niet.

Oorzaak: De hoofdstekker van het netsnoer zit niet in het stopcontact.

Oplossing:

- Sluit het apparaat aan op het elektriciteitsnet.
- De stroomonderbreker in de zekeringkast is geactiveerd.
- Zet de draaischakelaar in de stand-by-modus I.
- Plaats de blenderkan op het hoofdapparaat en draai hem met de klok mee totdat hij op zijn plaats klikt.

Het apparaat maakt een zoemend geluid.

Oorzaak: Het mes is geblokkeerd of vast.

Oplossing:

- Zet de draaischakelaar in de stand-by-modus en koppel het apparaat los.
- Verwijder de blokkering.

Het apparaat schakelt uit tijdens gebruik.

Oorzaak: De verwerkte hoeveelheid is te groot of de verwerkingstijd was te lang.

Oplossing:

- Verminder de verwerkte hoeveelheid. Verzeker u ervan dat de stukjes ingrediënten niet groter zijn dan 2x2x2 cm.
- Zet de draaischakelaar in de stand-by-modus I. Laat het apparaat afkoelen tot kamertemperatuur.

Er lekt vloeistof uit de mesbasis

Oorzaak: De afdichting ontbreekt of is niet goed gemonteerd op de mesbasis.

Oplossing:

- Plaats de afdichting of monteer deze opnieuw.

Vloeistoflek uit de bodem

Oorzaak: Er zit te veel vloeistof in de kan of er zijn resten aanwezig op de wand van de kan.

Oplossing:

- Veeg het oppervlak van de kan en de motorunit droog.
- Maak je geen zorgen als er vloeistof in het centrale gedeelte terechtkomt, omdat dit voorzien is van een afvoertank.

7. Technische gegevens

Elektrische verbinding	220-240V-50-60Hz
Vermogen	1200W
Netto gewicht	5kg

8. Belangrijke informatie

Reserveonderdelen en Gebruiksartikelen

Gebruik uitsluitend originele reserveonderdelen.

Deze zijn verkrijgbaar bij uw plaatselijke dealer. Als u onderdelen bestelt, vermeld dan altijd het modelnummer.

KWALITEIT

De fabrieken zijn op onafhankelijke wijze getest op kwaliteit. Onze producten worden vervaardigd aan de hand van een kwaliteitssysteem dat voldoet aan de vereisten van ISO 9001.

JOUW GARANTIE

De garantievoorwaarden voor dit toestel worden bepaald door onze vertegenwoordiger in het land waar het toestel wordt verkocht. Details omtrent deze voorwaarden zijn verkrijgbaar bij de dealer waar u het toestel hebt gekocht. Wanneer u aanspraak wilt maken op deze garantie, dan moet u het verkoop- of ontvangstbewijs voorleggen.

1. INSTRUÇÕES PARA UMA UTILIZAÇÃO SEGURA

Este aparelho destina-se apenas a utilização doméstica, tal como descrito neste guia do utilizador. Certifique-se de que este manual é totalmente compreendido antes de utilizar o aparelho.

ATENÇÃO Para eliminar o risco de asfixia nas crianças pequenas, elimine todos os materiais da embalagem imediatamente após a remoção do produto.

Este aparelho pode ser utilizado por pessoas com reduzidas capacidades físicas, sensoriais ou mentais, ou ainda com falta de experiência, se supervisionadas durante a utilização ou tiverem recebido instruções relativamente à utilização do aparelho de uma forma segura e compreendam os perigos envolvidos.

As crianças devem ser supervisionadas para garantir que não utilizam ou brincam com o aparelho. Mantenha o aparelho e o seu cabo fora do alcance de crianças.

Não puxe nem transporte o aparelho pelo cabo de alimentação. Desligue sempre o aparelho da tomada puxando a ficha em vez do cabo. Não coloque o cabo de alimentação sobre bordas afiadas ou perto de superfícies quentes. Não utilize uma extensão.

Se o cabo de alimentação estiver danificado deixe de utilizar o aparelho imediatamente. Para evitar um risco de segurança, o

cabo de alimentação deve ser substituído por um técnico de assistência autorizado da Haier. Utilize apenas acessórios, consumíveis ou peças sobressalentes recomendadas ou fornecidas pela Haier.

ATENÇÃO Risco de ferimentos! O uso indevido do aparelho pode levar potencialmente a ferimentos.

ATENÇÃO As lâminas de corte são muito afiadas, tenha cuidado ao manusear as lâminas de corte afiadas durante a montagem e desmontagem, esvaziando o jarro e durante a limpeza.

ATENÇÃO Certifique-se de que o liquidificador é desligado antes de removê-lo do suporte. Desligue sempre o aparelho da alimentação se este for deixado sem vigilância e antes da montagem, desmontagem ou limpeza.

O liquidificador só deve ser usado com o suporte fornecido.

Utilize o aparelho apenas de acordo com a especificação de potência na placa de classificação.

Utilize o aparelho apenas numa superfície nivelada e seca e nunca o mova ao trabalhar.

O aparelho destina-se apenas a misturar ou envolver os alimentos com o tamanho e a quantidade recomendados nas instruções. Não deve ser usado para outros fins que não o uso pretendido.

Não use um jarro de vidro logo após ser retirado da máquina de lavar louça ou do frigorífico. Certifique-se de que permanece à temperatura ambiente durante pelo menos 5 min antes da utilização.

Não opere o aparelho até que a unidade da lâmina esteja bem presa e a tampa esteja devidamente montada no jarro do liquidificador.

Tenha cuidado se for derramado líquido quente no liquidificador, pois pode ser ejetado para fora do aparelho devido a um vapor repentino. Nunca encha o jarro do liquidificador com ingredientes mais quentes do que 70 °C.

Desligue o aparelho e desconecte a fonte de alimentação antes de trocar acessórios ou aproximar-se de peças que movem-se em uso. Nunca insira os dedos no jarro do liquidificador para tocar as lâminas afiadas ou remover os ingredientes quando o aparelho estiver conectado.

Nunca coloque os dedos ou um objeto no jarro do liquidificador enquanto o aparelho estiver a funcionar.

Se alguns ingredientes aderirem aos lados do jarro do liquidificador, desligue e desconecte o aparelho e, em seguida, use a espátula fornecida para remover os ingredientes dos lados.

Desconecte da fonte de alimentação e permita que as lâminas de corte parem completamente antes de remover

quaisquer peças e antes de limpar ou qualquer manutenção. Nunca mergulhe a base do motor em líquidos. Não opere o aparelho com as mãos molhadas. Preste atenção às superfícies limpas que destinam-se a entrar em contacto com os alimentos! Observe as informações sobre a limpeza nas instruções.

Não continue a utilizar o aparelho se este parecer defeituoso.

Assistência da Haier: Para assegurar o funcionamento seguro e eficiente deste aparelho, recomendamos que todas as intervenções de assistência ou reparação sejam efetuadas apenas por um técnico de assistência autorizado da Haier.

Receita

Legumes/Sumo de fruta (Velocidade máx. durante 2 min no máximo)

Tamanho dos alimentos:

1.5 cm x 1.5 cm x 1.5 cm

Jarro de vidro: cenouras 680 g + água 1020 g

Copo pessoal: cenouras 240 g + água 360 g

Smoothie (Configuração do programa durante 1 minuto)

Tamanho dos alimentos:

1.5 cm x 1.5 cm x 1.5 cm

Jarro de vidro: cenouras 680 g + água 1020 g

Copo pessoal: cenouras 240 g + água 360 g

Triturar gelo (Configuração do programa durante 1 minuto)

Tamanho dos alimentos: 2 cm x 2 cm x 2 cm

Jarro de vidro: cubo de gelo 200 g

Copo pessoal: cubo de gelo 100 g

Autolimpeza (Configuração do programa para 30 s)

Jarro de vidro: água 1.7 L

Copo pessoal: Escala máx. (0,6 L) de água

Nota sobre a receita:

- 1) Para cada utilização, o tempo de operação consecutivo deve ser inferior a 2 minutos. Pelo menos 10 minutos de tempo de descanso devem ser mantidos entre dois ciclos contínuos, deixe a unidade arrefecer até à temperatura ambiente antes de executar o próximo ciclo de operação.
- 2) Se quiser parar a máquina durante a operação, gire o botão para a posição I a qualquer momento.

Ambiente

O símbolo no aparelho indica que este não pode ser tratado como resíduo doméstico. Pelo contrário, deve ser encaminhado para o ponto de recolha aplicável para reciclagem de equipamento elétrico e eletrónico. A eliminação deve ser realizada em conformidade com as leis ambientais locais relativas à eliminação de resíduos. Para obter informações mais detalhadas sobre o tratamento, recuperação e reciclagem deste produto, contacte as autoridades locais, o serviço de eliminação de resíduos domésticos ou a loja onde adquiriu o produto.



 Este aparelho está em conformidade com as Diretivas Europeias 2014/35/EU, 2014/30/EU e 2011/65/EU.

CANDY HOOVER GROUP S.r.l. Via Comolli
16, 20861 Brugherio (MB) Italy

2. Apresentação da liquidificadora

COMPONENTES E CARACTERÍSTICAS:

- A. Copo de medição
- B. Bloqueio da tampa
- C. Tampa do jarro de várias porções
- D. Suporte do copo de medição
- E. Elemento de libertação da pega da tampa
- F. Trinco da tampa
- G. Jarro de vidro
- H. Lâmina do jarro de várias porções
- I. Botões predefinidos:
 - ⊗ : Função para triturar gelo
 - ☒ : Função para smoothies
 - ⊗ : Função de autolimpeza
- J. Botão rotativo
 - P : Ícone da função Pulse
 - I : Modo de espera
- MIN~MAX: indicador LED de velocidade manual variável
- K. Corpo principal
- L. Lâmina do copo pessoal
- M. Copo pessoal
- N. Tampa do copo pessoal
- O. Espátula 2 em 1

3. Antes da primeira utilização

- Antes de utilizar o aparelho e os acessórios pela primeira vez, limpe minuciosamente os componentes que entram em contacto com os alimentos. Antes de limpar o aparelho, desligue-o da tomada. (Para obter detalhes sobre a limpeza, consulte o capítulo 5)
- Para impedir derrames, não coloque mais de 1 litro de líquido no jarro da liquidificadora.
- Quando processar líquidos quentes ou ingredientes que tendem a formar espuma, não coloque mais de 1,5 litros no jarro da liquidificadora.
- Não utilize o aparelho durante mais de 3 minutos consecutivos. Deixe o aparelho arrefecer à temperatura ambiente antes de continuar com o processamento.
- Não misture pedaços de ingredientes maiores que 2 x 2 x 2 cm.

Para evitar sobrecarregar o aparelho, pode efetuar o seguinte:

- Adicione mais ingredientes líquidos.
- Processe em várias porções pequenas.
- Utilize uma definição de velocidade superior.
- Não tente processar ingredientes muito espessos, como massa de pão ou puré de batata.
- Não opere o aparelho sem carga.

Bloqueio de segurança integrado

- Como função de segurança, quando a liquidificadora está ligada, se a tampa, o jarro ou o botão não estiverem na posição correta, o motor estará desativado e os LEDs piscarão de forma contínua para alertar.
- Quando a tampa e o jarro estão instalados corretamente e a liquidificadora é ligada, as luzes LED na barra luminosa acendem-se numa animação no sentido dos ponteiros do relógio durante 1 segundo e o LED do programa 3 acende-se, indicando que o aparelho está pronto para utilizar.

Proteção de segurança

- A liquidificadora tem um sistema de proteção de segurança para impedir que o motor sobreaqueça após um longo tempo de utilização.
- Quando a liquidificadora é utilizada durante mais de 3 minutos, deixará de processar automaticamente. Se não tiver concluído o processamento após 3 minutos, desligue o aparelho e deixe arrefecer até à temperatura ambiente.
- Após 3 minutos, se a liquidificadora não estiver a ser utilizada, entrará automaticamente no modo de repouso. Pressione a função do programa ou rode o botão para reativar a liquidificadora.

Nota: Nunca utilize durante mais de 3 minutos de forma consecutiva.

4. Utilizar a sua liquidificadora

Jarro de vidro



1. Baixe o jarro de vidro na lâmina do jarro de várias porções, rode a lâmina do jarro de várias porções no sentido dos

ponteiros do relógio até ficar bloqueado no lugar. [Fig. 1]

2. Baixe o jarro de vidro no corpo principal, rode o jarro de vidro no sentido dos ponteiros do relógio até ficar bloqueado no lugar. [Fig. 2]
3. Coloque numa superfície seca e nivelada, como uma mesa ou bancada e ligue à tomada. [Fig. 3]
4. Adicione o ingrediente ao jarro de vidro. Não misture pedaços de ingredientes maiores que 2 x 2 x 2 cm. [Fig. 3]
5. Empurre para baixo o copo de medição e rode-o no sentido dos ponteiros do relógio até ficar bloqueado no suporte da tampa. [Fig. 4]
6. Coloque a tampa do jarro de várias porções no jarro de vidro para evitar quaisquer salpicos durante a utilização. [Fig. 5]
7. O gancho da tampa tem de ser colocado no bocal do jarro em primeiro lugar. Em seguida, o elemento de libertação da pega da tampa tem de ser pressionado por baixo do trinco da tampa. Quando a pega da tampa estiver totalmente montada, ouvirá um “clique”. [Fig. 5]
8. Quando o produto estiver totalmente montado, os botões predefinidos acendem-se e a função estará pronta para utilizar. Pressione o botão predefinido para executar os programas automáticos ou opere o botão para misturar manualmente. (Para obter detalhes, consulte a secção referente às funções) [Fig. 6]
9. Após a mistura, desligue da tomada e rode o jarro de vidro no sentido contrário ao dos ponteiros do relógio, verta o conteúdo e desfrute. [Fig. 7, 8, 9, 10]

3 botões de funções

(Rode o botão rotativo para a posição de espera)

1. Triturar gelo  : Pressione o botão para triturar gelo finamente com a duração pré-programada (1 min).
2. Smoothie  : Pressione o botão para fazer um smoothie com a duração pré-programada (1 min).
3. Autolimpeza  : Pressione o botão para efetuar a limpeza com a duração pré-programada (30 seg.).
4. Todos os programas param automaticamente, mas também pode pressionar uma vez para parar.
5. Velocidade manual variável:
Rode o botão (J) para ativar a velocidade manual variável ao rodar entre o MÍN e o

MÁX ou rode o botão no sentido contrário ao dos ponteiros do relógio mantendo-o imóvel na posição P para utilizar a função Pulse; solte o botão para parar.

Copo pessoal

1. Coloque o ingrediente no copo pessoal. [Fig. 11]
2. Coloque a lâmina da liquidificadora pessoal no copo pessoal e rode a lâmina da liquidificadora pessoal no sentido dos ponteiros do relógio até ficar bloqueada no lugar. [Fig. 12]
3. Rode o copo pessoal no sentido dos ponteiros do relógio até ficar bloqueado no corpo principal e ligue à tomada. [Fig. 13]
4. Selecione os objetos que deseja misturar. (Para obter detalhes, consulte a secção anterior) [Fig. 14]
5. Após a mistura, desligue da tomada e remova o copo pessoal do corpo principal ao rodar o copo no sentido contrário ao dos ponteiros do relógio.
6. Vire o copo ao contrário com a base da lâmina do copo pessoal na parte superior, remova a lâmina da liquidificadora pessoal e encaixe a tampa do copo pessoal. Em seguida, pode desfrutar utilizando o copo pessoal. [Fig. 15,16]

Copo de medição

Adicione os ingredientes ao jarro de vidro ao utilizar o copo de medição. NÃO adicione ingredientes além da linha MÁX no jarro.

Espátula 2 em 1 [Fig. 17]

Utilize a tampa: Quando o produto estiver ligado, remova o copo de medição e insira a tampa no suporte do copo de medição. Pressione-o para baixo ligeiramente nos alimentos para aumentar a suavidade. [Fig. 17a]

Utilizar a espátula: Pode ajudar a remover os ingredientes pegajosos nas paredes do jarro de vidro. Certifique-se de que o aparelho está desligado. [Fig. 17b]

Atenção: Não conserve o líquido ou alimentos no copo pessoal durante mais de 2 horas.

5. Limpeza e manutenção

- Antes de limpar o aparelho, desligue-o da tomada.
- As extremidades de corte são afiadas. Tenha cuidado quando limpar a unidade da lâmina.
- Certifique-se de que as extremidades de corte da lâmina não entram em contacto com objetos duros. Isto pode fazer com que as lâminas fiquem rombas.
- Limpe a estrutura principal com um pano húmido.
- Limpe os outros componentes em água quente (<70 °C / 158 °F) com um pouco de líquido detergente ou numa máquina de lavar louça.

Armazenamento do cabo

O cabo pode ser guardado no corpo principal, que pode ser empurrado para dentro para ficar armazenado e puxado para fora para utilizar.

Limpeza [Fig. 18,19,20,21]

1. Utilize a função de autolimpeza para limpar o jarro de vidro ou o copo pessoal imediatamente após a utilização.
Jarro de vidro: Encha 1 l de água quente (<70 °C / 158 °F) juntamente com 1 ou 2 gotas de líquido detergente.
Copo pessoal: Encha metade do copo com água quente (<70 °C / 158 °F) juntamente com 1 gota de líquido detergente.
Um excesso de líquido de lavagem cria mais espuma e, consequentemente, pode levar ao transbordamento.
2. Os seguintes componentes/ferramentas podem ser limpos na máquina de lavar louça: [Fig. 22]
 - Copo de medição
 - Tampa do jarro de várias porções
 - Jarro de vidro
 - Lâmina do jarro de várias porções
 - Lâmina do copo pessoal
 - Copo pessoal
 - Tampa do copo pessoal
 - Espátula 2 em 1

É recomendável desmontar todos os componentes ao seguir o quadro de referência antes de lavar na máquina de lavar louça.

6. Resolução de Problemas

O aparelho não está a funcionar.

Causa: A ficha principal do cabo de energia não está ligada.

Solução:

- Ligue o aparelho à fonte de alimentação.
- O disjuntor na caixa de fusíveis disparou.
- Coloque o interruptor rotativo no modo de espera **I**.
- Coloque o jarro do misturador na unidade principal e gire no sentido dos ponteiros do relógio até que trave no lugar.

O aparelho tem um som de zumbido.

Causa: A lâmina está bloqueada ou emperrada.

Solução:

- Coloque o interruptor rotativo no modo de espera e desligue o aparelho da tomada.
- Remova o bloqueio.

O aparelho desliga-se durante a utilização.

Causa: A quantidade de processamento é excessiva ou o tempo de processamento foi demasiado longo.

Solução:

- Reduza a quantidade de processamento. Certifique-se de que os pedaços de ingredientes não são maiores que 2 x 2 x 2 cm.
- Coloque o interruptor rotativo no modo de espera **I**. Permita que o aparelho arrefeça até à temperatura ambiente.

O líquido está a vaziar da base da lâmina

Causa: Falta a vedação ou não foi montada adequadamente a partir da base da lâmina.

Solução:

- Introduza ou volte a montar a vedação.

Fuga de líquido pelo fundo

Causa: Há demasiado líquido no jarro ou existem resíduos nas paredes do jarro.

Solução:

- Seque a superfície do jarro e da unidade do motor.
- Não se preocupe se entrar líquido no corpo principal, uma vez que tem um depósito de drenagem no interior.

7. Dados técnicos

Conexão elétrica	220-240V-50-60Hz
Potência	1200W
Peso líquido	5kg

8. Informações Importantes

Peças sobressalentes e consumíveis

Substitua sempre as peças por peças sobressalentes genuínas. Pode obtê-las junto do seu concessionário local. Quando encomendar peças, mencione sempre o número do seu modelo.

QUALIDADE

As fábricas da Haier foram avaliadas de forma independente. Os nossos produtos são fabricados de acordo com um sistema de qualidade que satisfaz os requisitos da norma ISO 9001.

A SUA GARANTIA

As condições de garantia para este aparelho são as definidas pelo nosso representante no país onde foi vendido. Pode obter detalhes sobre estas condições junto do agente a quem adquiriu o aparelho. A fatura de venda ou o recibo deverão ser entregues quando apresentar uma reclamação ao abrigo dos termos da garantia.

1. INSTRUCCIONES PARA UN USO SEGURO

Este aparato está destinado exclusivamente al uso doméstico tal y como se describe en esta guía de usuario. Asegúrese de haber comprendido todo el contenido de este manual antes de poner en funcionamiento el aparato.

ADVERTENCIA Para eliminar el riesgo de asfixia de los niños pequeños, deseche todo el material de embalaje inmediatamente después de retirar el producto.

El aparato puede ser usado por personas con capacidades físicas, sensoriales o mentales reducidas o falta de experiencia con supervisión o con una explicación previa de las instrucciones con respecto al uso del aparato y comprendiendo los riesgos implicados.

Se supervisará a los niños para asegurarse de que no utilizan el aparato ni juegan con él. Mantenga el aparato y su cable fuera del alcance de los niños. No tire del aparato ni lo lleve asíéndolo por el cable de alimentación. Desenchufe siempre el aparato de la toma tirando del enchufe y no del cable. No coloque el cable de alimentación sobre bordes afilados ni cerca de superficies calientes. No utilice alargadores.

Si el cable de alimentación está dañado, deje de utilizar el aparato inmediatamente. Para evitar riesgos de seguridad, sólo un especialista de un

servicio técnico oficial de Haier puede reemplazar el cable de alimentación.

Utilice únicamente accesorios, componentes consumibles o repuestos recomendados o distribuidos por Haier.

ADVERTENCIA ¡Riesgo de daños! Un uso incorrecto del aparato puede provocar lesiones.

PRECAUCIÓN Las cuchillas de corte están muy afiladas, tenga cuidado al manipularlas durante el montaje y desmontaje, al vaciar la jarra y durante la limpieza.

PRECAUCIÓN Asegúrese de que la batidora está apagada antes de retirarla del soporte.

Desconecte siempre el aparato de la red eléctrica si se deja sin vigilancia y antes de montarlo, desmontarlo o limpiarlo.

La batidora solo debe utilizarse con el soporte suministrado.

Utilice el aparato solo de acuerdo con la potencia especificada en la placa de características.

Utilice el aparato únicamente sobre una superficie seca y nivelada y no lo mueva nunca mientras trabaja.

El aparato está destinado exclusivamente a mezclar batir o mezclar alimentos con el tamaño y la cantidad recomendados en las instrucciones. No debe utilizarse para un uso distinto del previsto.

No utilice una jarra de cristal justo después de sacarla del

lavavajillas o del frigorífico.

Asegúrese de que permanece a temperatura ambiente durante al menos 5 minutos antes de su uso.

No ponga en funcionamiento el aparato hasta que la unidad de cuchillas esté bien sujeta y la tapa esté correctamente montada en la jarra de la batidora.

Tenga cuidado si vierte líquido caliente en la batidora, ya que puede salir despedido fuera del aparato debido a un vapor repentino. No llene nunca la jarra de la batidora con ingredientes a más de 70°C.

Apague el aparato y desconéctelo de la red eléctrica antes de cambiar los accesorios o acercarse a las piezas que se mueven con el uso.

No introduzca nunca los dedos en la jarra de la batidora para tocar las cuchillas afiladas ni retire los ingredientes cuando el aparato esté enchufado.

No introduzca nunca los dedos ni ningún objeto en la jarra de la batidora mientras el aparato esté funcionando.

Si algunos ingredientes se pegan a las paredes de la jarra de la batidora, apague y desenchufe el aparato y, a continuación, utilice la espátula suministrada para retirar los ingredientes de las paredes.

Desconecte la máquina de la red eléctrica y deje que las cuchillas de corte se detengan por completo antes de desmontar cualquier pieza y antes de proceder a su limpieza o a cualquier operación de

mantenimiento.

No sumerja nunca la base del motor en líquido. No utilice el aparato con las manos mojadas. Preste atención a la limpieza de las superficies destinadas a entrar en contacto con los alimentos.

Tenga en cuenta la información sobre limpieza que figura en las instrucciones.

No siga utilizando el aparato si parece tener algún defecto.

Servicio Técnico Oficial de

Haier: Para garantizar el funcionamiento seguro y eficaz del aparato, le recomendamos que las tareas de mantenimiento y reparación se lleven a cabo por profesionales autorizados del servicio técnico de Haier.

Receta

Verduras/Zumo de frutas (Velocidad máxima durante 2 min como máximo)

Tamaño del alimento:

1.5 cm x 1.5 cm x 1.5 cm

Jarra de cristal: zanahorias 680 g + agua 1020 g

Vaso personal: zanahorias 240 g + agua 360 g

Batido (Ajuste del programa durante 1 min)

Tamaño del alimento:

1.5 cm x 1.5 cm x 1.5 cm

Jarra de cristal: zanahorias 680 g + agua 1020 g

Vaso personal: zanahorias 240 g + agua 360 g

Triturar hielo (Ajuste del programa durante 1 min)

Tamaño del alimento: 2 cm x 2 cm x 2 cm

Jarra de cristal: cubito de hielo 200 g

Vaso personal: cubito de hielo 100 g

Limpieza automática (Ajuste del programa durante 30 s)
 Jarra de cristal: agua 1.7 L
 Vaso personal Escala máxima (0,6 L) de agua

Nota sobre la receta:

- 1) Para cada uso, el tiempo de funcionamiento consecutivo debe ser inferior a 2 minutos. Debe mantenerse un tiempo de reposo de al menos 10 minutos entre dos ciclos continuos, deje que la unidad se enfríe a temperatura ambiente antes de realizar el siguiente ciclo de funcionamiento.
- 2) Si desea detener la máquina durante su funcionamiento, gire el mando a la posición I en cualquier momento.

El Medio Ambiente:

El símbolo que puede verse en el producto indica que este no puede tratarse como residuos domésticos. En su lugar, se debe entregar en un punto de recogida de electrodomésticos para el reciclaje de equipos eléctricos y electrónicos. La eliminación debe llevarse a cabo según los reglamentos medioambientales locales sobre eliminación de residuos. Para más información sobre el tratamiento, la recuperación y el reciclaje de este aparato, póngase en contacto con su Ayuntamiento, el servicio de recogida de residuos domésticos o con el establecimiento donde haya comprado el producto.



CE Este electrodoméstico cumple con las Directivas Europeas 2014/35/UE, 2014/30/UE y 2011/65/UE.

CANDY HOOVER GROUP S.r.l. Via Comolli 16, 20861 Brugherio (MB) Italy

2. Información sobre la batidora

COMPONENTES Y CARACTERÍSTICAS:

- A. Vaso medidor
- B. Gancho de la tapa
- C. Tapa de la jarra multiusos
- D. Soporte de la taza medidora
- E. Desbloqueo del asa de la tapa
- F. Pestillo de la tapa
- G. Jarra de cristal
- H. Cuchilla de la jarra multiusos
- I. Botones predefinidos:
 - ⊗ : Función de triturar hielo
 - ☑ : Función batido
 - ⊗ : Función de autolimpieza
- J. Mando giratorio
 - P : Icono de función interminente
 - I : Modo de espera
 - MIN~MAX: Indicador LED de velocidad manual variable
- K. Cuerpo principal
- L. Cuchilla del vaso personal
- M. Vaso personal
- N. Tapa del vaso personal
- O. Espátula 2en1 y pisón

3. Antes del primer uso

- Antes de utilizar el aparato y los accesorios por primera vez, limpie a fondo las piezas que entran en contacto con los alimentos. Antes de limpiar el aparato, desenchúfelo. (Para más detalles sobre la limpieza, consulte el capítulo 5)
- Para evitar derrames, no ponga más de 1 litro de líquido en la jarra de la batidora.
- Cuando procese líquidos calientes o ingredientes que tiendan a formar espuma, no ponga más de 1,5 litros en la jarra de la batidora.
- No deje que el aparato funcione durante más de 3 minutos seguidos. Deje que el aparato se enfríe a temperatura ambiente antes de seguir procesándolo.
- No mezcle trozos de ingredientes mayores de 2 x 2 x 2 cm.

Para evitar sobrecargar el aparato

- Añada más ingrediente líquido.
- Procese en varias tandas pequeñas.
- Utilice un ajuste de velocidad más alto.
- No intente procesar ingredientes muy espesos como masa de pan o puré de patatas.
- No haga funcionar el aparato en vacío.

Cierre de seguridad incorporado

- Como medida de seguridad, cuando la batidora esté enchufada, si la tapa, la jarra o el mando no están en la posición correcta, el motor se desactivará y los LED parpadearán 5 veces para advertirle.
- Cuando la tapa y la jarra estén correctamente instaladas y la batidora esté enchufada, los LED de la barra de luces se iluminarán en una animación en el sentido de las agujas del reloj durante 1 s y el LED de 3 programas se iluminará indicando que el aparato está listo para su uso.

Protección de seguridad

- La batidora dispone de un sistema de protección de seguridad para evitar que el motor se sobrecaliente tras un largo tiempo de uso.
- Cuando la licuadora funcione durante más de 3 minutos, dejará de procesar automáticamente. Si no ha terminado de procesar después de 3 minutos, apague el aparato y deje que se enfríe a temperatura ambiente.
- Después de 3 minutos, si la batidora no está en uso, pasará automáticamente al modo de reposo. Pulse la función de programa o gire el botón para activar la batidora.

Nota: No debe utilizarse nunca más de 3 minutos consecutivos.

4. Uso de la batidora

Jarra de cristal



1. Baje la jarra de cristal sobre la cuchilla de la jarra multiusos, gire la cuchilla de la jarra multiusos en el sentido de las agujas del reloj hasta que encaje en su sitio. [Fig. 1]
2. Baje la jarra de cristal sobre el cuerpo principal, gírela en el sentido de las agujas

del reloj hasta que encaje en su sitio. [Fig. 2]

3. Colóquela sobre una superficie seca y nivelada, como una mesa o encimera, y enchúfela. [Fig. 3]
4. Añada los ingredientes a la jarra de cristal. No mezcle trozos de ingredientes mayores de 2 x 2 x 2 cm. [Fig. 3]
5. Empuje hacia abajo el vaso medidor y gírelo en el sentido de las agujas del reloj hasta que encaje en el soporte de la tapa. [Fig. 4]
6. Coloque la tapa de la jarra multiusos sobre la jarra de cristal para evitar salpicaduras durante la mezcla. [Fig. 5]
7. El gancho de la tapa debe situarse primero en el pico de la jarra, el desbloqueo del asa de la tapa debe presionarse bajo el pestillo de la tapa cuando el asa de la tapa esté completamente montada oírá un “clic”. [Fig. 5]
8. Una vez que el producto esté completamente montado, los botones de preajuste se iluminarán y la función estará lista para su uso. Pulse el botón de preselección para ejecutar programas automáticos o accione el mando para mezclar manualmente. (Para más detalles consulte la sección de funciones) [Fig. 6]
9. Después de batir, desenchufe y gire la jarra de cristal en sentido contrario a las agujas del reloj y vierta su contenido para disfrutarlo. [Fig. 7,8,9,10]

3 botones de función

(Gire el mando giratorio a la posición de espera)

1. Triturar hielo  : Pulse el botón para triturar hielo finamente con la duración preprogramada (1min).
2. Batido  : Pulse el botón para hacer un batido con la duración preprogramada (1min).
3. Limpieza automática  : Pulse el botón para realizar la limpieza con la duración preprogramada (30s).
4. Todos los programas se detienen automáticamente, pero también puede pulsar una vez para detenerlos.
5. Velocidad manual variable: Gire el botón dial (J) para activar la velocidad manual variable girando entre MÍN y MÁX o bien, gire y mantenga el mando en sentido contrario a las agujas del reloj hasta P para utilizar la función de intermitente, suelte el mando para parar.

Vaso personal

1. Ponga el ingrediente en el vaso personal [Fig. 11]
2. Coloque la cuchilla de la batidora personal en el vaso personal y gire la cuchilla de la batidora personal en el sentido de las agujas del reloj hasta que encaje en su sitio. [Fig. 12]
3. Gire el vaso personal en el sentido de las agujas del reloj hasta que gire dentro del cuerpo principal, y enchúfela. [Fig. 13]
4. Seleccione el procedimiento que desea mezclar. (Consulte los detalles en la sección anterior) [Fig. 14]
5. Después de batir, desenchufe y retire el vaso personal del cuerpo principal girando el vaso en sentido contrario a las agujas del reloj.
6. Dé la vuelta al vaso personal con la base de la cuchilla del vaso personal en la parte superior, retire la cuchilla de la batidora personal y coloque la tapa del vaso personal. Entonces podrá disfrutar utilizando el vaso personal. [Fig. 15,16]

Vaso medidor

Añada los ingredientes a la jarra de cristal utilizando la taza medidora. NO añada ingredientes más allá de la línea MAX de la jarra.

Espátula 2en1 y pisón [Fig. 17]

Uso de la espátula: Cuando el producto esté encendido, retire el vaso medidor e introduzca la espátula en el soporte del vaso medidor. Presione ligeramente sobre los alimentos para aumentar la suavidad. [Fig. 17a]

Uso de la espátula: Puede ayudar a eliminar los ingredientes adheridos a las paredes de la jarra de cristal. Asegúrese de que el aparato esté apagado. [Fig. 17b]

Precaución: No guarde el líquido o los alimentos en el vaso personal durante más de 2 horas.

5. Limpieza y Mantenimiento

- Antes de limpiar el aparato, desenchúfelo.
- Los bordes de las cuchillas están afilados. Tenga cuidado cuando limpie la unidad de cuchillas.
- Asegúrese de que los fillos de corte no entran en contacto con objetos duros. Esto puede hacer que las cuchillas pierdan el filo.

- Limpie el cuerpo principal con un paño seco.
- Limpie las demás piezas en agua caliente (<70°C/158°F) con un poco de detergente líquido o en el lavavajillas.

Almacenamiento del cable

El cordón puede guardarse en el cuerpo principal, que puede introducirse para guardarlo y extraerse para utilizarlo.

Limpieza [Fig. 18,19,20,21]

1. Utilice la función de autolimpieza para limpiar la jarra de cristal o la taza personal inmediatamente después de su uso. Jarra de cristal Llene con 1 L de agua caliente (<70°C/158°F) junto con 1 o 2 gotas de detergente líquido. Taza personal Llene la media taza de agua caliente (<70°C/158°F) junto con 1 gota de detergente líquido. Un exceso de detergente crea más espuma y, en consecuencia, puede provocar desbordamientos.
2. Las siguientes piezas/herramientas pueden lavarse en el lavavajillas: [Fig. 22]
 - Vaso medidor
 - Tapa de la jarra multiusos
 - Jarra de cristal
 - Cuchilla de la jarra multiusos
 - Cuchilla del vaso personal
 - Vaso personal
 - Tapa del vaso personal
 - Espátula 2en1 y pisón

Se recomienda desmontar todos los componentes siguiendo la tabla de indicaciones antes de lavarlos en el lavavajillas.

6. Localización de fallos

El aparato no funciona.

Causa: El enchufe del cable de alimentación no está conectado.

Solución:

- Conecte el aparato a la red eléctrica.
- El circuito de la caja de fusibles se ha disparado.
- Ponga el interruptor giratorio en modo de espera **I**.
- Coloque la jarra de la batidora en la unidad principal y gírela en el sentido de las agujas del reloj hasta que encaje en su sitio.

El aparato emite un zumbido.

Causa: La cuchilla está bloqueada o rígida.

Solución:

- Ponga el interruptor giratorio en modo de espera y desenchufe el aparato.
- Elimine la obstrucción.

El aparato se apaga durante su uso.

Causa: La cantidad procesada es demasiado grande o el tiempo de procesamiento fue demasiado largo.

Solución:

- Reduzca la cantidad de alimentos. Asegúrese de que los trozos de ingredientes no sean mayores de 2 x 2 x 2 cm.
- Ponga el interruptor giratorio en modo de espera **II**. Deje que el aparato se enfríe hasta alcanzar la temperatura ambiente.

Sale líquido de la base de la cuchilla

Causa: Falta la junta o no está bien montada en la base de la cuchilla.

Solución:

- Inserte o vuelva a montar la junta.

Fuga de líquido por la parte inferior

Causa: Hay demasiado líquido en la jarra o hay residuos en la pared de la jarra.

Solución:

- Seque la superficie de la jarra y la unidad motora.
- No se preocupe si entra líquido en el cuerpo principal, ya que dispone de un depósito de drenaje en su interior.

7. Datos técnicos

Conexión eléctrica	220-240V-50-60Hz
Potencia	1200W
Peso neto	5kg

8. Información importante

Piezas de repuesto y consumibles

Utilice siempre piezas de repuesto originales. Se pueden adquirir en su distribuidor local. Cuando realice pedidos de piezas, indique siempre el número de serie del producto.

CALIDAD

Las fábricas han sido sometidas a inspecciones de calidad independientes. Nuestros productos se fabrican de conformidad con un sistema de calidad que cumple los requisitos de la norma ISO 9001.

SU GARANTÍA

Las condiciones de garantía para este aparato vienen definidas por nuestro representante en el país de venta. Puede obtener los detalles acerca de estas condiciones en el establecimiento donde haya comprado este aparato. Debe mostrarse la factura de compra o el tíquet al hacer alguna reclamación en virtud de las condiciones de garantía.

1. INSTRUKTIONER FOR SIKKER ANVENDELSE

Dette apparat er kun beregnet til husholdningsbrug, som beskrevet i denne brugervejledning. Du bør sikre dig, at du har forstået indholdet af denne brugervejledning fuldt ud, inden apparatet tages i brug.

ADVARSEL For at forhindre kvælningsfare for små børn skal alt emballagemateriale kasseres umiddelbart efter at produktet er fjernet.

Dette apparat kan anvendes af personer med nedsatte fysiske, sensoriske eller mentale evner eller manglende erfaring og viden, hvis de er under opsyn eller vejledning i at bruge apparatet på en sikker måde og forstår de risici, der er involveret.

Børn skal være under opsyn for at sikre, at de ikke bruger eller leger med apparatet. Hold apparatet og dets ledning utilgængeligt for børn.

Træk eller bær ikke apparatet i strømledningen. Tag altid stikket ud af stikkontakten ved at trække i stikket i stedet for i ledningen. Placer ikke strømledningen over skarpe kanter eller i nærheden af varme overflader. Brug ikke en forlængerledning.

Hvis netledningen er ødelagt, skal du stoppe med at bruge støvsugerens øjeblikkeligt. For at undgå en sikkerhedsrisiko,

skal en autoriseret Haier servicetekniker udskifte strømledningen.

Anvend kun tilbehør, udstyr og reservedele leveret af Haier.

ADVARSEL Risiko for personskade! Forkert brug af apparatet kan potentielt føre til personskade.

ADVARSEL Skæreblade er meget skarpe. Vær forsigtig, når du håndterer de skarpe skæreblade under montering og adskillelse, tømning af kanden og under rengøring.

ADVARSEL Sørg for, at blenderen er slukket, før du fjerner den fra holderen.

Afbryd altid apparatet fra strømforsyningen, hvis det efterlades uden opsyn og før montering, adskillelse eller rengøring.

Blenderen må kun bruges med den medfølgende holder.

Brug kun apparatet i overensstemmelse med strømspecifikationen på typeskiltet.

Brug kun apparatet på et tørt og plant underlag og flyt det aldrig, mens det er i gang. Apparatet er kun beregnet til at blende eller blande fødevarer med anbefalet størrelse og mængde i instruktionerne. Det må ikke bruges til andet end den tilsigtede brug.

Brug ikke en glaskande,

der lige er taget ud af opvaskemaskinen eller køleskabet. Sørg for, at den forbliver ved stuetemperatur i mindst 5 minutter før brug. Betjen ikke apparatet, før bladet er forsvarligt fastgjort, og låget er korrekt sat på blenderen.

Vær forsigtig, hvis der hældes varm væske i blenderen, da den kan skydes ud af apparatet på grund af en pludselig dampning. Fyld aldrig blenderen med ingredienser, der er varmere end 70°C.

Sluk for apparatet, og afbryd strømforsyningen, før du skifter tilbehør eller nærmer dig dele, der bevæger sig under brug.

Stik aldrig fingrene ind i blenderen for at røre ved de skarpe blade eller fjerne ingredienserne, når apparatet er tilsluttet.

Stik aldrig dine fingre eller en genstand ind i blenderen, mens apparatet er i gang. Hvis nogle ingredienser klæber til siderne af blenderen, sluk og tag stikket ud, og brug derefter den medfølgende spatel til at fjerne ingredienserne fra siderne. Afbryd strømforsyningen og lad skærebladene stoppe helt, før du fjerner dele og før rengøring eller vedligeholdelse.

Dyp aldrig holderen med motoren i væske. Betjen ikke

apparatet med våde hænder. Vær opmærksom på rene overflader, der er beregnet til at komme i kontakt med fødevarer! Bemærk venligst oplysningerne om rengøring i vejledningen.

Lad være med at fortsætte at bruge støvsugeren, hvis den ser ud til at være defekt.

Haier service: For at sikre løbende sikker og effektiv drift af dette apparat anbefaler vi, at eftersyn eller reparationer udelukkende udføres af en autoriseret Haier-servicetekniker.

Opskrift

Grøntsager/Frugtjuice (Maks. hastighed i maksimum 2 min.)

Fødevestørrelse:

1.5 cm x 1.5 cm x 1.5 cm

Glaskande: 680 g gulerødder + 1020 g vand

Personlig kop: 240 g gulerødder + 360 g vand

Smoothie (Programindstilling i 1 min.)

Fødevestørrelse:

1.5 cm x 1.5 cm x 1.5 cm

Glaskande: 680 g gulerødder + 1020 g vand

Personlig kop: 240 g gulerødder + 360 g vand

Isknusning (Programindstilling i 1 min.)

Fødevestørrelse: 2 cm x 2 cm x 2 cm

Glaskande: 200 g isterning

Personlig kop: 100 g isterning

Automatisk rengøring

(Programindstilling i 30 sek.)

Glaskande: 1.7 L vand
 Personlig kop: Maks. skala (0,6 l) vand

Notat på opskrift:

1) For hver anvendelse bør den kontinuerlige brug være mindre end 2 minutter. Minimum 10 minutters hviletid mellem to kontinuerlige cyklusser, lad enheden køle ned til rumtemperatur før den næste driftscyklus udføres.

2) Hvis du ønsker at stoppe enheden under brugen, kan du på ethvert tidspunkt dreje knappen til I-positionen.

Miljøet

Symbolet på produktet angiver, at produktet ikke må behandles som husholdningsaffald. Det skal i stedet afleveres til en relevant affaldsstation for genbrug af elektrisk og elektronisk udstyr. Bortskaffelse skal ske i overensstemmelse med de lokale miljøregler vedrørende bortskaffelse af affald. For mere detaljeret information om behandling, genopretning og genbrug af dette produkt, henvend dig da til den lokale kommune, til dit affaldsselskab eller den forretning, hvor du købte produktet.



CE Dette apparat overholder bestemmelserne i EU-direktiverne 2014/35/EU, 2014/30/EU og 2011/65/EU.

CANDY HOOVER GROUP S.r.l. Via Comolli 16, 20861 Brugherio (MB) Italy

2. Lær din blender at kende

KOMPONENTER & EGENSKABER:

- A. Målebæger
- B. Krog til låg
- C. Låg til kande til multiformål
- D. Holder til målebæger
- E. Udløserhåndtag til låg
- F. Lås til låg
- G. Glaskande
- H. Kniv til kande til multiformål
- I. Forudindstillingsknapper:
 - ⊕ : Isknuvningsfunktion
 - ☑ : Smoothie-funktion
 - ⊖ : Automatisk rengøringsfunktion
- J. Roterende knap
 - P : Ikon for pulsfunktion
 - ⏻ : Standby-tilstand
- MIN-MAX**: LED-indikator for variabel, manuel hastighed
- K. Hovedkrop
- L. Kniv til personlig kop
- M. Personlig kop
- N. Låg til personlig kop
- O. 2-I-1 spartel og skubber

3. Før første brug

- Før du bruger maskinen og tilbehøret for den første gang, skal du omhyggeligt rengøre de dele som kommer i kontakt med fødevarer. Før du rengører maskinen skal du tage stikket ud af stikkontakten. (For oplysninger om rengøring henvises der til kapitel 5)
- For at forhindre spild må der ikke hældes mere end 1 liter væske i blenderkanden.
- Når du bearbejder varm væske eller ingredienser som kan skumme op, må der ikke komme mere end 1,5 liter i blenderkanden.
- Lad ikke maskinen være i drift mere end 3 minutter ad gangen. Lad maskinen køle ned til rumtemperatur før du fortsætter bearbejdningen.
- Bland ikke ingredienser som er større end 2 x 2 x 2 cm.

For at undgå at overbelaste maskinen, kan du:

- Tilføj flere flydende ingredienser.

- Bearbejd i flere mindre partier.
- Brug en indstilling med højere hastighed.
- Forsøg ikke at bearbejde særdeles tykke ingredienser såsom brøddej eller kartoffelmos.
- Betjen ikke maskinen uden belastning.

Indbygget sikkerhedslås

- Som en sikkerhedsfunktion når blenderens stik er tilsluttet stikkontakten, og hvis låget, kanden eller knappen ikke er i korrekt position, vil motoren blive deaktiveret og LEDerne vil blinke kontinuerligt for at advare om dette.
- Når låget og kanden er placeret korrekt, og blenderens stik er tilsluttet stikkontakten, vil LEDerne lyse i en animering i urets retning i 1 sek., og de 3 program LED'er vil lyse, hvilket indikerer, at maskinen er klar til brug.

Sikkerhedsbeskyttelse

- Blenderen har et sikkerhedsbeskyttelsessystem som forhindrer motoren i at overophede efter lang tids brug.
- Når blenderen har været brugt i 3 minutter, vil den automatisk stoppe bearbejdningen. Hvis du ikke har færdiggjort bearbejdningen efter 3 minutter, skal du slukke maskinen og lade den køle ned til rumtemperatur.
- Efter 3 minutter, og hvis blenderen ikke er i brug, vil den automatisk gå i dvaletilstand. Tryk på programfunktionen eller drej knappen for at vække blenderen igen.

Bemærk: Brug aldrig blenderen kontinuerligt i mere end 3 minutter.

4. Brug af blenderen



Glaskande

1. Sænk glaskanden ned på kniven til kanden til multiformål, dreje kniven mod uret indtil den låser i dens position. [Fig. 1]
2. Sænk glaskanden på hovedkroppen, drej glaskanden med uret indtil den låser i dens position. [Fig. 2]
3. Placér den på en jævn, tør overflade såsom et bord eller køkkenbord og tilslut stikket i stikkontakten. [Fig. 3]
4. Tilføj ingredienser til glaskanden. Bland ikke ingredienser som er større end 2 x 2 x 2 cm. [Fig. 3]
5. Skub målebægeret ned og drej den med uret indtil den låser på plads i holderen på låget. [Fig. 4]

6. Placér låget til kanden til multiformål på glaskanden, for at undgå stænk under blendningen. [Fig. 5]
7. Krogen til låget skal først placeres under kاندens tud, lågets udløserhåndtag skal trykkes under lågets lås indtil lågets håndtag er fuldt ud samlet, og du hører en "klik" lyd. [Fig. 5]
8. Når produktet er fuldt ud samlet, vil forudindstillingsknapperne lyse og funktionen er klar til brug. Der trykkes enten på forudindstillingsknappen for at køre de automatiske programmer, eller knappen betjenes for at blende manuelt. (For oplysninger henvises der til sektionen funktioner) [Fig. 6]
9. Efter blendning skal stikket tages ud af stikkontakten, og glaskanden tages ud ved at dreje den mod uret, hvorefter ingredienserne kan hældes ud og nydes. [Fig. 7,8,9,10]

Funktion af 3 knapper

(Drej den roterende knap til standbyposition)

1. Isk nusning : Tryk på knappen for at finknuse is med den forprogrammerede varighed (1 min.).
2. Smoothie : Tryk på knappen for at forberede smoothie med den forprogrammerede varighed (1 min.).
3. Automatisk rengøring : Tryk på knappen for at rengøre med den forprogrammerede varighed (30 sek.).
4. Alle programmer stopper automatisk, men du kan også trykke én gang for at stoppe.
5. Manuel, variabel hastighed: Drej knappen (J) for at aktivere manuel, variabel hastighed ved at skifte mellem MIN og MAKS eller drej og hold knappen mod uret mod P for at bruge pulsfunctioenen, slip knappen for at stoppe.

Personlig kop

1. Kom ingredienserne i den personlige kop. [Fig. 11]
2. Kom kniven til den personlige blender på den personlige kop, og dreje kniven med uret indtil den låser i dens plads. [Fig. 12]
3. Drej den personlige kop med uret indtil den fastlåser i hovedkroppen, og tilslut stikket i stikkontakten. [Fig. 13]
4. Vælg den procedure som du ønsker at blende. (For detaljer henvises der til den forrige sektion) [Fig. 14]
5. Efter blendning tages stikket ud af

stikkontakten, og den personlige kop fjernes fra hovedkroppen ved at dreje koppen mod uret.

- Vend den personlige kop omvendt, så kniven til den personlige kop er øverst, fjern kniven til den personlige blender og fastgør låget på den personlige kop. Du kan nu nyde din personlige kop. [Fig. 15,16]

Målebæger

Tilføj ingredienser til glaskanden ved hjælp af målebægeret. TILFØJ IKKE ingredienser over MAKS. linjen på kanden.

2-1-1 spartel og skubber [Fig. 17]

Brug af skubberen: Når maskinen er tændt, fjernes målebægeret og skubberen indsættes i holderen til målebægeret. Tryk den let ned på ingredienserne for at forbedre jævnheden. [Fig. 17a]

Brug af spartlen: Den kan bruges til at fjerne klistrede ingredienser fra kanterne på glaskanden. Sørg for, at maskinen er slukket. [Fig. 17b]

Advarsel: Opbevar ikke væske eller fødevarer i den personlige kop i mere end 2 timer.

5. Rengøring & vedligeholdelse

- Før du rengører maskinen skal du tage stikket ud af stikkontakten.
- Skærekanterne er skarpe. Vær forsigtig når du rengører knivenheden.
- Sørg for, at skærekanterne på kniven ikke kommer i kontakt med hårde objekter. Dette kan få kniven til at blive sløv.
- Rengør hovedkroppen med en fugtig klud.
- Rengør de andre dele i varmt vand (<70 °C /158 F°) med en smule opvaskemiddel eller i opvaskemaskinen.

Lednings opbevaring

Ledningen kan opbevares i hovedkroppen, som kan skubbes ind i forbindelse med opbevaring, og efterfølgende trækkes ud i forbindelse med brug.

Rengøring [Fig. 18,19,20,21]

- Brug funktionen automatisk rengøring for at rengøre glaskanden eller den personlige kop umiddelbart efter brug.

Glaskande: Fyld op med 1 liter varmt vand (<70 °C/158 °F) sammen med 1 eller 2 dråber opvaskemiddel.

Personlig kop: Fyld op med en halv kop

varmt vand (<70 °C/158 °F) sammen med 1 dråbe opvaskemiddel.

Hvis der bruges for meget opvaskemiddel vil der blive dannet for meget skum, som efterfølgende kan resultere i at væsken løber over kanten.

- Følgende dele/redskaber kan rengøres i opvaskemaskinen: [Fig. 22]
 - Målebæger
 - Låg til kande til multiformål
 - Glaskande
 - Kniv til kande til multiformål
 - Kniv til personlig kop
 - Personlig kop
 - Låg til personlig kop
 - 2-1-1 spartel og skubber

Det anbefales, at man skiller alle komponenterne ad i forhold til diagrammet, før de vaskes i opvaskemaskinen.

6. Fejlfinding

Maskinen fungerer ikke.

Årsag: Stikket på strømledningen er ikke sat i stikkontakten.

Løsning:

- Tilslut maskinen til strømforsyningen.
- Kredsløbsafbryderen på sikringsboksen er udløst.
- Sæt drejekontakten på standby-tilstand **I**.
- Placér blenderkanden på hovedenheden og drej den med uret, indtil den låser i dens position.

Maskinen har en brummende lyd.

Årsag: Kniven er blokeret eller stiv.

Løsning:

- Sæt drejekontakten på standby-tilstand og træk stikket ud af stikkontakten.
- Fjern blokeringen.

Maskinen slukker efter brug.

Årsag: Bearbejdningmængden er for stor eller bearbejdningstiden er for lang.

Løsning:

- Reducér bearbejdningmængden. Sørg for, at størrelsen af ingredienserne ikke er større end 2 x 2 x 2 cm.
- Sæt drejekontakten på standby-tilstand **I**. Lad maskinen køle ned til rumtemperatur.

Der lækker væske fra knivens base.

Årsag: Pakning mangler eller er ikke monteret korrekt fra knivens base.

Løsning:

- Indsæt eller genmonter pakningen.

Væske lækker fra bunden.

Årsag: Der er for meget væske i kanden, eller der er rester på kandens kanter.

Løsning:

- Tør overfladen af på kanden og motorenheden.
- Du behøver ikke at spekulere på om der løber væske ind i hovedkroppen, eftersom den har en indbygget dræntank.

7. Tekniske data

Elektrisk tilslutning	220-240V-50-60Hz
Strøm	1200W
Nettovægt	5kg

8. Vigtige oplysninger

Reserve dele og Forbrugsvarer

Udskift altid dele med originale reservedele.

Disse kan fås hos din lokale forhandler.

Når du bestiller dele, skal du altid opgive modelnummer.

Kvalitet

Fabrikkerne er blevet vurderet uafhængigt for kvalitet. Vores produkter fremstilles med brug af et kvalitetssystem, der opfylder kravene i henhold til ISO 9001.

Din garanti

Garantibetingelserne for dette apparat er som defineret af vores repræsentant i det land, hvor det er solgt. Oplysninger vedrørende disse betingelser kan indhentes hos den forhandler, apparatet er købt hos. Kvitteringen skal fremvises i forbindelse med ethvert krav under disse garantibetingelser.

1. INSTRUKSJONER FOR SIKKER BRUK

This appliance is intended for domestic use only as described in this user guide. Sørg for at denne veiledningene er forstått fullstendig før du bruker apparatet.

ADVARSEL For å unngå kvelningsfare for små barn, kast all emballasje umiddelbart etter at du har fjernet produktet.

Dette apparatet kan benyttes av personer som har reduserte fysiske, sensoriske og mentale evner eller mangel på erfaring og kunnskap, hvis de har fått tilsyn eller instruksjon vedrørende trygg bruk av apparatet og de forstår risikoen som er involvert.

Barn må holdes under tilsyn for å forsikre at de ikke bruker eller leker med apparatet. Oppbevar apparatet og ledningen utilgjengelig for barn.

Ikke trekk i eller bær apparatet etter strømledningen. Trekk alltid apparatet ut av stikkontakten ved å trekke i støpselet i stedet for i ledningen. Ikke plasser strømledningen over skarpe kanter eller i nærheten av varme overflater. Ikke bruk skjøteledning.

Bruken av apparatet må opphøre umiddelbart dersom strømledningen er skadet. For å unngå sikkerhetsfarer, la

en autorisert Haier-tekniker skifte ut strømledningen.

Bruk kun tilbehør, forbruksvarer eller reservedeler som anbefales eller leveres av Haier.

ADVARSEL Fare for skade! Feil bruk av apparatet kan potensielt føre til skade.

ADVARSEL Skjæreknivene er veldig skarpe. Vær forsiktig når du håndterer de skarpe skjærebladene under montering og demontering, tømning av kannen og under rengjøring.

ADVARSEL Sørg for at blenderen er slått av før du tar den av stativet.

Koble alltid apparatet fra strømmen hvis det blir stående uten tilsyn og før montering, demontering eller rengjøring. Blenderen skal kun brukes med stativet som følger med.

Bruk kun apparatet i samsvar med strømspesifikasjonene på typeskiltet.

Bruk apparatet kun på en tørr, jevn overflate og flytt den aldri under drift.

Apparatet er kun beregnet på å blande eller mikse mat med anbefalt størrelse og mengde i instruksjonene. Den må ikke brukes til annet enn tiltenkt bruk.

Ikke bruk en glasskanne rett etter at den er tatt ut av oppvaskmaskin eller kjøleskap.

Pass på at den holder seg i romtemperatur i minst fem minutter før bruk.

Ikke bruk apparatet før knivenheten er godt festet og lokket er riktig montert på blenderbeholderen.

Vær forsiktig dersom varm væske helles inn i blenderen, da den kan skytes ut av apparatet grunnet plutselig damping. Fyll aldri blenderbeholderen med ingredienser som er varmere enn 70 °C.

Slå av apparatet og koble fra strømmen før du bytter tilbehør eller nærmer deg bevegende deler under bruk. Stikk aldri fingrene inn i blenderbeholderen for å berøre de skarpe knivene eller fjerne ingrediensene når apparatet er koblet til.

Stikk aldri fingrene eller en gjenstand inn i blenderbeholderen mens apparatet er i drift.

Dersom noen ingredienser fester seg til sidene av blenderbeholderen, slå av og koble fra apparatet, og bruk deretter spatelen for å fjerne ingrediensene fra sidene.

Koble fra strømmen og la skjærebladene stoppe helt før du fjerner deler og før rengjøring eller vedlikehold.

Senk aldri motorens base i væske. Ikke bruk apparatet med våte hender.

Vær oppmerksom på rene overflater som er beregnet

på å komme i kontakt med mat! Vær oppmerksom på informasjonen om rengjøring i instruksjonene.

All bruk av apparatet må opphøre hvis det viser tegn på feilfunksjon.

Haier-service: For å sikre fortsatt sikker og effektiv drift av dette apparatet, anbefaler vi at service eller reparasjoner bare utføres av en autorisert Haier-servicetekniker.

Oppskrift

Grønnsak/Fruktjuice

(Maksimumshastighet i maks 2 minutter)

Matvarestørrelse: 1.5 cm x 1.5 cm x 1.5 cm

Glassbeholder: 680 g gulrøtter + 1020 g vann

Personlig kopp: 240 g gulrøtter + 360 g vann

Smoothie (Programinnstilling for 1 min)

Matvarestørrelse: 1.5 cm x 1.5 cm x 1.5 cm

Glassbeholder: 680 g gulrøtter + 1020 g vann

Personlig kopp: 240 g gulrøtter + 360 g vann

Isknusing (Programinnstilling for 1 min)

Matvarestørrelse: 2 cm x 2 cm x 2 cm

Glassbeholder: 200 g isbit

Personlig kopp: 100 g isbit

Automatisk rengjøring

(Programinnstilling for 30 s)

Glassbeholder: 1.7 L vann

Personlig kopp: Maks beger (0,6 L) vann

Merknad til oppskriften:

1) Bør ikke brukes i mer enn 2 minutter sammenhengende hver gang. La det gå minst 10 minutter mellom hver syklus, slik at enheten kan kjøles ned til romtemperatur.

2) Hvis du ønsker å stoppe maskinen mens den er i funksjon, vri bryteren til I-stilling.

Miljøet

Symbolet på dette apparatet indikerer at det ikke kan betraktes som husholdningsavfall.



Ved avhending må apparatet overleveres til en egnet miljøstasjon for resirkulering av elektrisk og elektronisk utstyr. Avhendingen må gjennomføres i samsvar med lokale miljøforskrifter for avfallshåndtering. Du kan få mer detaljert informasjon om avfallsbehandling, gjenvinning og resirkulering av dette apparatet ved å ta kontakt med vårt nærmeste lokalkontor, renovasjonsetaten eller forretningen du kjøpte apparatet hos.

 Dette apparatet er i overensstemmelse med EU-direktivene 2014/35/EU, 2014/30/EU og 2011/65/EU.

CANDY HOOVER GROUP S.r.l. Via Comolli 16, 20861 Brugherio (MB) Italy

2. Bli kjent med blenderen din

KOMPONENTER OG FUNKSJONER:

- A. Målebeger
- B. Lokkrok
- C. Lokk på multiserveringsbeholder
- D. Holder til målebeger
- E. Utløser lokkhåndtak
- F. Lokklås
- G. Glassbeholder
- H. Knivblad multiserveringsbeholder
- I. Forhåndsinnstillingsknapper:
 - ⊠ : Funksjon for iskusing
 - ☒ : Smoothiefunksjon
 - ⊞ : Automatisk rengjøringsfunksjon
- J. Dreieknapp
 - P : Pulsfunksjonsikon
 - ⏪ : Standby-modus
- MIN~MAX: LED-indikator for variabel manuell hastighet
- K. Hoveddelen
- L. Personlig koppblad
- M. Personlig kopp
- N. Lokk til personlig kopp
- O. 2-i-1 slikkepott og stamper

3. Før første gangs bruk

- Rengjør delene som kommer i kontakt med mat grundig før du bruker apparatet og tilbehøret for første gang. Koble fra apparatet før du rengjør det. (Rengjøringsinformasjon står i avsnitt 5.)
- For å unngå søl må du ikke ha mer enn 1 liter væske i blenderbeholderen.
- Når du bruker varm væske eller ingredienser som har en tendens til å skumme, må du ikke ha mer enn 1,5 liter i blenderbeholderen.
- Ikke la apparatet gå i mer enn 3 minutter av gangen. La apparatet avkjøles til romtemperatur før du fortsetter tilberedningen.
- Ikke bruk ingrediensbiter som er større enn 2 x 2 x 2 cm.

For å unngå overbelastning av apparatet kan du:

- Tilsette mer av en flytende ingrediens.
- Tilberede i flere omganger.
- Bruke en høyere hastighetsinnstilling.
- Ikke prøv å tilberede veldig tykke ingredienser som brøddeig eller potetmos.
- Ikke bruk apparatet uten ingredienser.

Innebygd sikkerhetslås

- Som en sikkerhetsfunksjon, når blenderen er koblet til, og hvis lokket, beholderen eller knappen ikke er i riktig posisjon, vil motoren bli deaktivert, og lysdiodene blinke kontinuerlig som advarsel.
- Når lokket og beholderen er riktig installert og blenderen er koblet til, vil lyspanelets LED-lamper lyse med klokken i 1 s og 3-programmers LED-lampen lyser for å indikere at apparatet er klart til bruk.

Sikkerhetsbeskyttelse

- Blenderen har et sikkerhetsbeskyttelsessystem for å forhindre at motoren overopphetes etter lang tids bruk.
- Når blenderen brukes i over 3 minutter, stopper den automatisk. Hvis du ikke er ferdig med tilberedningen etter 3 minutter, må du slå av apparatet og la det avkjøles til romtemperatur.
- Blenderen går automatisk i hvilemodus etter 3 minutter hvis den ikke er i bruk. Trykk på programfunksjonen eller vri knappen for å vekke blenderen.

Merk: Må ikke brukes i mer enn 3 minutter sammenhengende.

4. Bruk av blenderen



Glassbeholder

1. Senk glassbeholderen ned på bladet til multiserveringsbeholderen, og roter bladet med klokken til det låses på plass. **[Fig. 1]**
2. Senk glassbeholderen ned på hoveddelen, roter beholderen med klokken til den låses på plass. **[Fig. 2]**
3. Plasser på en jevn, tørr overflate som et bord eller benkeplate og plugg inn. **[Fig. 3]**
4. Tilsett ingrediensene i glassbeholderen. Ikke bruk ingrediensbiter som er større enn 2 x 2 x 2 cm. **[Fig. 3]**
5. Skyv ned målebegeret og vri det med klokken til det låses i holderen på lokket. **[Fig. 4]**

6. Sett lokket på multiserveringsbeholderen på glassbeholderen for å unngå sprut under tilberedningen. **[Fig. 5]**
7. Løkkroken må først plasseres på kanten av beholderen, lokkhåndtaket må trykkes inn under lokklåsen og når lokkhåndtaket er på plass hører du en «klikke»-lyd. **[Fig. 5]**
8. Når produktet er ferdig montert, vil forhåndsinnstillingsknappene lyse, og funksjonen er klar til bruk. Trykk enten på forhåndsinnstillingsknappen for å bruke automatiske programmer eller bruk knappen for å blande manuelt. (Se funksjonsdelen for mer informasjon) **[Fig. 6]**
9. Når du er ferdig trekker du ut støpselet, vrir glassbeholderen mot klokken og heller ut for å nyte. **[Fig. 7,8,9,10]**

Knapp med 3 funksjoner

(Vri dreieknappen til standby-posisjon)

1. Isknusing : Trykk på knappen for å knuse isen fint med forhåndsprogrammert varighet (1 min).
2. Smoothie : Trykk på knappen for å lage smoothie med forhåndsprogrammert varighet (1 min).
3. Automatisk rengjøring : Trykk på knappen for å rengjøre med forhåndsprogrammert varighet (30 s).
4. Alle programmene stopper automatisk, men du kan også trykke én gang for å stoppe.
5. Manuell variabel hastighet: Drei knappen (J) for å aktivere manuell variabel hastighet ved å rotere mellom MIN og MAX eller roter og hold knappen mot klokken til P for å bruke pulsfunksjonen. Slipp knappen for å stoppe.

Personlig kopp

1. Ha ingrediensen i den personlige koppen. **[Fig. 11]**
2. Sett kniven til den personlige blenderen på den personlige koppen og roter kniven med klokken til den låser seg på plass. **[Fig. 12]**
3. Roter den personlige koppen med klokken til den låses i hoveddelen, og plugg inn. **[Fig. 13]**
4. Velg ønsket prosedyre. (Informasjonen henviser til forrige avsnitt) **[Fig. 14]**
5. Etter blanding, koble den fra og fjern den personlige koppen fra hoveddelen ved å rotere koppen mot klokken.
6. Snu den personlige koppen opp ned med bunnen på toppen, fjern bladet til den personlige blenderen og sett på lokket på den

personlige koppen. Så kan du glede deg over å bruke den personlige koppen. [Fig. 15,16]

Målebeger

Tilsett ingrediensene i glassbeholderen ved å bruke målebegeret. IKKE tilsett ingredienser forbi MAX-linjen på beholderen.

2-i-1 slikkepott og stamper [Fig. 17]

Bruk av stamperen: Fjern målebegeret og sett stamperen inn i målebegerholderen når produktet er slått på. Trykk den lett ned på ingrediensene for å forbedre jevnheten. [Fig. 17a]

Bruk av slikkepotten: Det kan hjelpe å fjerne de klissete ingrediensene på veggene i glassbeholderen. Sørg for at produktet er slått av [Fig. 17b]

Advarsel: Ikke oppbevar væsken eller maten i den personlige koppen i mer enn 2 timer.

5. Rengjøring og vedlikehold

- Koble fra apparatet før du rengjør det.
- Skjærekantene er skarpe. Vær forsiktig når du rengjør knivenheten.
- Pass på at skjærekantene på bladet ikke kommer i kontakt med harde gjenstander. Dette kan føre til at knivene blir sløve.
- Rengjør hoveddelen med en fuktig klut.
- Rengjør de andre delene i varmt vann (< 70 °C / 158 °F) med litt oppvaskmiddel eller i oppvaskmaskinen.

Oppbevaring av ledningen

Ledningen kan oppbevares i hoveddelen som kan skyves inn for oppbevaring og trekkes ut for bruk.

Rengjøring [Fig. 18,19,20,21]

1. Bruk den automatiske rengjøringsfunksjonen for å rengjøre glassbeholderen eller den personlige koppen umiddelbart etter bruk. Glassbeholder: Fyll på 1 l varmt vann (< 70 °C / 158 °F) sammen med 1 eller 2 dråper oppvaskmiddel. Personlig kopp: Fyll den halve koppen med varmt vann (< 70 °C / 158 °F) sammen med 1 dråpe oppvaskmiddel. For mye oppvaskmiddel skaper mer skum og kan følgelig føre til at det renner over.
2. Følgende deler/verktøy kan vaskes i oppvaskmaskin: [Fig. 22]

- Målebeger
- Lokk på multiserveringsbeholder
- Glassbeholder
- Knivblad multiserveringsbeholder
- Personlig koppblad
- Personlig kopp
- Lokk til personlig kopp
- 2-i-1 slikkepott og stamper

Det anbefales å demontere alle delene etter indikasjonsskjemaet før vask i oppvaskmaskin.

6. Feilsøking

Apparatet fungerer ikke.

Årsak: Hovedstøpelet til strømledningen er ikke koblet til.

Løsning:

- Koble apparatet til strømforsyningen.
- Strømbryteren i sikringsskapet er utløst.
- Sett dreiebryteren i standby-modus **I**.
- Plasser blenderbeholderen på hovedenheten og roter med klokken til den låses på plass.

Apparatet har en summende lyd.

Årsak: Knivbladet er blokkert eller stivt.

Løsning:

- Sett dreiebryteren i standby-modus og koble fra apparatet.
- Fjern tilstoppingen.

Apparatet slår seg av under bruk.

Årsak: Mengden med ingredienser er for stor eller tilberedningstiden var for lang.

Løsning:

- Reduser mengden ingredienser. Pass på at ingrediensbitene ikke er større enn 2 x 2 x 2 cm.
- Sett dreiebryteren i standby-modus **I**. La apparatet avkjøles til romtemperatur.

Det lekker væske fra knivbunnen

Årsak: Tetningen mangler eller er ikke riktig montert på knivbasen.

Løsning:

- Sett inn eller sett sammen forseglingen på nytt.

Væskelekkasje fra bunnen

Årsak: Det er for mye væske i beholderen eller det er rester på veggene i beholderen.

Løsning:

- Tørk av overflaten på beholderen og motorenheten.
- Ikke bekymre deg hvis væske kommer inn i hoveddelen, siden den har en avløpstank inni.

7. Tekniske data

Elektrisk tilkobling	220-240V-50-60Hz
Strøm	1200W
Netto vekt	5kg

8. Viktige Opplysninger

Reservedeler og forbruksvarer

Bytt alltid ut deler med originale reservedeler. Disse er tilgjengelige hos din lokale forhandler. Når du bestiller deler, må du alltid oppgi modellnummeret ditt.

Kvalitet

Fabrikker er uavhengig vurdert for kvalitet. Våre produkter produseres ved å bruke et kvalitetssystem som er i samsvar med ISO 9001.

DIN GARANTI

Garantibetingelsene for dette apparatet er som definert av vår representant i det landet der det ble solgt. Detaljer vedrørende disse betingelsene fås fra forhandleren der apparatet ble kjøpt. Salgskvitteringen må fremvises ved fremsetting av krav under betingelsene i denne garantien.

1. INSTRUKTIONER FÖR SÄKER ANVÄNDNING

Denna apparat är endast avsedd för hushållsbruk, enligt beskrivningen i denna bruksanvisning. Se till att du läst och förstått anvisningarna noga innan du börjar att använda maskinen.

WARNING För att undvika kvävningrisk för små barn, kasta allt förpackningsmaterial omedelbart efter att produkten tagits bort.

Den här apparaten kan användas av personer med nedsatta fysiska, sensoriska eller mentala förmågor eller utan erfarenhet och kunskap om det sker under övervakning, eller om de får tillräckliga instruktioner om apparaten på ett säkert sätt och förstår riskerna.

Barn ska hållas under uppsikt för att säkerställa att de inte använder eller leker med apparaten. Håll apparaten och dess nätsladd utom räckhåll för barn.

Dra eller bär inte apparaten i nätsladden. Dra alltid ur apparaten från eluttaget genom att dra i kontakten i stället för i sladden. Placera inte nätsladden över vassa kanter eller nära varma ytor. Använd inte en förlängningssladd. Om nätsladden är skadad, sluta då omedelbart att använda produkten. För att undvika säkerhetsrisk, måste en auktoriserad

Haier servicetekniker byta nätsladden.

Använd endast tillbehör, förbrukningsvaror och reservdelar som rekommenderas eller levereras av Haier.

WARNING Risk för skada!

Missbruk av apparaten kan potentiellt leda till skador.

WARNING Skärbladen är mycket vassa. Var försiktig när du hanterar de vassa skärbladen under montering och demontering, när du tömmer kannan, samt vid rengöring.

WARNING Säkerställ att mixern är avstängd innan du tar loss den från stället.

Koppla alltid bort apparaten från elnätet om den lämnas utan tillsyn, innan montering, demontering eller rengöring. Mixern får endast användas med det medföljande stället.

Använd endast apparaten i enlighet med effektspecifikationen på typskylten.

Apparaten får endast användas på en torr och plan yta, och får aldrig flyttas när den är igång. Apparaten är endast avsedd för att mixa och blanda livsmedel av den storlek och i den mängd som rekommenderas i instruktionerna. Den får inte användas utöver avsedd användning.

Använd inte en glaskanna

som precis tagits ut från diskmaskinen eller kylskåpet. Se till att den förvaras i rumstemperatur i minst fem minuter innan den används. Starta inte apparaten innan skärbladsenheten satts fast på ett säkert sätt och locket monterats ordentligt på mixerkannan.

Var försiktig om varm vätska hålls i mixern. Vätskan kan skjutas ut ur apparaten till följd av plötslig ångbildning. Håll aldrig ingredienser som är varmare än 70°C i behållaren. Stäng av apparaten och koppla bort den från elnätet innan du byter tillbehör eller närmar dig de delar som är i rörelse när den används.

Stick aldrig in fingrarna i behållaren för att vidröra de vassa bladen, och ta aldrig ur ingredienserna medan apparatens stickkontakt sitter i eluttaget.

Stick aldrig in fingrar eller föremål i behållaren medan apparaten är igång.

Om ingredienser fastnar på behållarens sidor, måste apparaten stängas av och stickkontakten kopplas ur eluttaget. Använd sedan den medföljande spateln för att skrapa av ingredienserna från sidorna.

Koppla ur apparaten från elnätet och vänta tills skärbladen stannat helt innan du plockar isär delar från den, rengör den, eller genomför

underhåll på den.

Motorbasen får aldrig sänkas ned i vätska. Använd inte apparaten med blöta händer. Var uppmärksam på att rengöra ytor som är avsedda att komma i kontakt med mat! Observera informationen om rengöring i instruktionerna.

Avsluta användningen av apparaten om den verkar defekt.

Haier service: För att säkerställa en fortsatt säker och effektiv drift av denna apparat rekommenderar vi att service eller reparationer endast utförs av en auktoriserad servicetekniker från Haier.

Recept

Grönsak/Fruktjuice (Maxhastighet för max 2 min)

Livsmedelsstorlek 1.5 cm x 1.5 cm x 1.5 cm

Glaskanna: 680 g morötter + 1020 g vatten

Personlig kopp: 240 g morötter + 360 g vatten

Smoothie (Programinställning för 1 min)

Livsmedelsstorlek 1.5 cm x 1.5 cm x 1.5 cm

Glaskanna: 680 g morötter + 1020 g vatten

Personlig kopp: 240 g morötter + 360 g vatten

Iskrossning (Programinställning för 1 min)

Livsmedelsstorlek 2 cm x 2 cm x 2 cm

Glaskanna: 200 g isbitar

Personlig kopp: 100 g isbitar

Automatisk rengöring
(Programinställning för 30 s)
Glaskanna: 1.7 L vatten
Personlig kopp: Max indikering (0,6 l)
vatten

Observation på receptet:

- 1) För varje användning bör den på varandra följande drifttiden vara mindre än 2 minuter. Minst 10 minuters vilotid måste upprätthållas mellan två kontinuerliga cykler, låt enheten svalna till rumstemperatur innan nästa arbetscykel utförs.
- 2) Om du vill stoppa maskinen under drift, vrid när som helst vredet till I-läget.

Miljön

Symbolen på apparaten indikerar att denna produkt inte får behandlas som hushållsavfall. Den måste i stället lämnas in på uppsamlingsplats för återvinning av elektronik och elektronisk utrustning. Avfallshanteringen ska utföras enligt de lokala miljöbestämmelserna. För mer information om hantering, återvinning och återanvändning av denna produkt, kontakta din kommun, lokala myndigheter och renhållningsverk eller den butik där du köpte apparaten.



 Denna apparat uppfyller de europeiska direktiven 2014/35/EU, 2014/30/EU och 2011/65/EU.

CANDY HOOVER GROUP S.r.l. Via
Comolli 16, 20861 Brugherio (MB) Italy

2. Lära känna din mixer

KOMPONENTER & FUNKTIONER:

- A. Mätkopp
- B. Lockkrok
- C. Lock på multi-serveringskanna
- D. Mätkoppshållare
- E. Frigöring lockhandtag
- F. Locklås
- G. Glaskanna
- H. Multi-serveringskannans blad
- I. Förinställda knappar:
 - ⊖ : Iskrossningsfunktion
 - ☑ : Smoothie-funktion
 - ⊕ : Automatisk rengöringsfunktion
- J. Vridknopp
 - P : Pulsfunktionsikon
 - ▮ : Standbyläge
- MIN~MAX: LED-indikator variabel manuell hastighet
- K. Huvudkropp
- L. Personliga koppens blad
- M. Personlig kopp
- N. Lock till personlig kopp
- O. 2-i-1 spatel och hackare

3. Innan första användningen

- Rengör noga delarna som kommer i kontakt med maten innan du använder apparaten och tillbehören för första gången. Koppla ur apparaten innan du rengör den. (Se kapitel 5 för rengöringsinformation)
- Håll inte mer än 1 liter vätska i mixerkannan för att förhindra spill.
- Håll inte mer än 1,5 liter i mixerkannan när du bereder het vätska eller ingredienser som tenderar att skumma.
- Låt inte apparaten gå i mer än 3 minuter åt gången. Låt apparaten svalna till rumstemperatur innan du fortsätter beredningen.
- Mixa inte bitar av ingredienser som är större än 2 x 2 x 2 cm.

För att undvika att apparaten överbelastas kan du

- Tillsätta en mer flytande ingrediens.

- Bereda i flera små omgångar.
- Använda en högre hastighetsinställning.
- Försök inte att bereda mycket tjocka ingredienser såsom bröddag eller potatismos.
- Använd inte apparaten utan belastning.

Inbyggt säkerhetslås

- Som en säkerhetsfunktion, när mixern är ansluten, om locket, kannan eller vredet inte är i rätt läge, kommer motorn att stängas av och LED-lamporna blinkar kontinuerligt som manar till försiktighet.
- När locket och kannan är korrekt installerade och mixern är ansluten tänds ljusfältets LED-lampor i en medursanimering i 1 sek., och 3-programs LED-lampan tänds för att indikera att apparaten är redo att användas.

Säkerhetsskydd

- Mixern har ett säkerhetsskyddssystem för att förhindra att motorn överhettas efter en lång tids användning.
- När mixern körs i mer än 3 minuter stoppar den beredningen automatiskt. Stäng av apparaten och låt den svalna till rumstemperatur om du inte har avslutat beredningen efter 3 minuter.
- Efter 3 minuter går mixern automatiskt in i viloläge om den inte används. Tryck på programfunktionen eller vrid på vredet för att väcka mixern.

OBS! Använd den aldrig mer än 3 minuter i följd.

4. Använda din mixer



Glaskanna

1. Sänk glaskannan på multi-serveringskannans blad, vrid multi-serveringskannans blad medurs tills det låser på plats. [Fig. 1]
2. Sänk glaskannan på huvudkroppen, vrid glaskannan medurs tills den låses på plats. [Fig. 2]
3. Placera på en jämn, torr yta såsom ett bord eller bänkskiva och koppla in den. [Fig. 3]
4. Tillsätt ingrediensen i glaskannan. Mixa in bitar av ingredienser som är större än 2 x 2 x 2 cm. [Fig. 3]
5. Tryck ned mätkoppen och vrid den medurs tills den låses i locket's hållare. [Fig. 4]

6. Sätt på locket på multi-serveringskannan på glaskannan för att undvika stänk under blandningen. [Fig. 5]
7. Lockkroken måste först placeras på kannans pip, frigöringen till lockhandtaget måste tryckas in under lockspärren, när lockhandtaget är helt monterat kommer du att höra ett "klick"-ljud. [Fig. 5]
8. När produkten är färdigmonterad kommer de förinställda knapparna att lysa och funktionen är klar att användas. Tryck antingen på den förinställda knappen för att köra autoprogram eller använd ratten för att blanda manuellt. (Se funktionsavsnittet för detaljer) [Fig. 6]
9. Koppla ur efter blandningen och vrid glaskannan moturs och håll ut för att njuta. [Fig. 7,8,9,10]

3-knapparsfunktion

(Vrid vridknoppen till standbyläget)

1. Iskrossning  : Tryck på knappen för att krossa isen fint med förprogrammerad tid (1 min).
2. Smoothie  : Tryck på knappen för att göra smoothie med förprogrammerad tid (1 min).
3. Automatisk rengöring  : Tryck på knappen för att rengöra med förprogrammerad tid (30 sek).
4. Alla program stoppas automatiskt men du kan även trycka en gång för att stoppa.
5. Manuell variabel hastighet:
Vrid ratten (J) för att aktivera manuell variabel hastighet genom att vrida mellan MIN och MAX, eller vrid och håll knoppen moturs mot P för att använda pulsfunktionen, släpp ratten för att stoppa.

Personlig kopp

1. Lägg ingrediensen i den personliga koppen. [Fig. 11]
2. Sätt det personliga mixerbladet på den personliga koppen och vrid det personliga mixerbladet medurs tills det låses på plats. [Fig. 12]
3. Vrid den personliga koppen medurs tills den låses i huvudkroppen och koppla in. [Fig. 13]
4. Välj förfarandet för blandningen. (Detaljer hänvisar till föregående avsnitt) [Fig. 14]
5. Efter blandning, koppla ur den och ta bort den personliga koppen från huvudkroppen genom att vrida koppen moturs.
6. Vänd den personliga koppen upp och ner med den personliga koppens bladbas på

toppen, ta bort det personliga mixerbladet och sätt på locket på den personliga koppen. Sedan kan du njuta av att använda den personliga koppen. [Fig. 15,16]

Mät kopp

Tillsätt ingredienser i glaskannan med hjälp av mätkoppen. Fyll INTE på ingredienser ovanför MAX-linjen på kannan.

2-i-1 spatel och hackare [Fig. 17]

Använda din hackare: Ta bort mätkoppen och sätt in hackaren i mätkoppshållaren när produkten är påslagen. Tryck ner den lätt på maten för ökad jämnhet. [Fig. 17a]

Använda din spatel: Den kan hjälpa till att ta bort de klubbiga ingredienserna på glaskannans väggar. Säkerställ att produkten är avstängd. [Fig. 17b]

Varning: Förvara inte vätskan eller maten i den personliga koppen i mer än 2 timmar.

5. Rengöring och underhåll

- Koppla ur apparaten innan du rengör den.
- Skärepparna är vassa. Var försiktig när du rengör knivenheten.
- Se till att bladets skäreppar inte kommer i kontakt med hårda föremål. Detta kan göra att bladen blir trubbiga.
- Rengör huvudkroppen med en fuktig trasa.
- Rengör de andra delarna i varmt vatten (<70 °C/158 °F) med lite diskmedel eller i en diskmaskin.

Sladdförvaring

Sladden kan förvaras i huvudkroppen som kan skjutas in för förvaring och dras ut för användning.

Rengöring [Fig. 18,19,20,21]

1. Använd den automatiska rengöringsfunktionen för att rengöra glaskannan eller den personliga koppen direkt efter användning.
Glaskanna: Fyll på 1 l varmt vatten (<70 °C/158 °F) tillsammans med 1 eller 2 droppar diskmedel.
Personlig kopp: Fyll på en halv kopp varmt vatten (<70 °C/158 °F) tillsammans med 1 droppe diskmedel.
Ett överskott av diskmedel skapar mer skum och kan följaktligen leda till översvämning.
2. Följande delar/verktyg kan diskas i diskmaskin: [Fig. 22]

- Mät kopp
- Lock på multi-serveringskanna
- Glaskanna
- Multi-serveringskannans blad
- Personliga koppens blad
- Personlig kopp
- Lock till personlig kopp
- 2-i-1 spatel och hackare

Vi rekommenderar att alla komponenter tas isär enligt indikationstabellen innan du diskar dem i diskmaskinen.

6. Felsökning

Apparaten fungerar inte.

Orsak: Strömladdens huvudkontakt är inte ansluten.

Lösning:

- Anslut apparaten till strömförsörjningen.
- Strömbrytaren i säkringsboxen har löst ut.
- Ställ vridomkopplaren i standbyläge I.
- Placera mixerkannan på huvudkroppen och vrid den medurs tills den låses på plats.

Apparaten har ett surrande ljud.

Orsak: Bladet är blockerat eller stelt.

Lösning:

- Ställ vridomkopplaren i standbyläge och koppla ur apparaten.
- Ta bort blockeringen.

Apparaten stängs av under användning.

Orsak: Beredningsmängden är för stor eller beredningstiden var för lång.

Lösning:

- Reducera beredningsmängden. Se till att ingrediensbitarna inte är större än 2 x 2 x 2 cm.
- Ställ vridomkopplaren i standbyläge I. Låt apparaten svalna till rumstemperatur.

Det läcker vätska från bladbasen

Orsak: Tätningen saknas eller är inte korrekt monterad på bladbasen.

Lösning:

- Sätt i eller montera tillbaka tätningen.

Vätska läcker från botten

Orsak: Det är för mycket vätska i kannan eller så finns det rester på kannans vägg.

Lösning:

- Torka av ytan på kannan och motorenheten.
- Du behöver inte bli orolig om vätska kommer in i huvudkroppen eftersom den har en avloppstank inuti.

7. Tekniska data

Elektrisk anslutning	220-240V-50-60Hz
Ström	1200W
Nettovikt	5kg

8. Viktigt

Reservdelar och förbrukningsartiklar

Använd alltid originaldelar vid byte. Det finns hos din lokala återförsäljare. Uppge alltid modellnummer när du beställer delar.

Kvalité

Fabrikerna har kvalitetsbedömts av oberoende organisationer. Våra produkter tillverkas enligt ett kvalitetssystem som uppfyller kraven för ISO 9001.

DIN GARANTI

Garantivillkoren för produkten definieras av vår representant i det land där produkten säljs. Du kan få uppgifter om aktuella villkor från återförsäljaren. Kvittot måste visas upp när man kräver ersättning enligt garantin.

1. OHJEET TURVALLISTA KÄYTTÖÄ VARTEN

Tämä laite on tarkoitettu vain käyttöohjeen mukaiseen kotitalouskäyttöön. Tutustu tähän käyttöoppaaseen huolellisesti ennen laitteen käyttöä.

VAROITUS Jotta estät pienten lasten tukehtumisvaaran, hävitä kaikki pakkausmateriaalit välittömästi pakkauksen avaamisen jälkeen. Tätä laitetta voivat käyttää lapset tai henkilöt, joiden ruumiillinen, aistimis- tai henkinen kyvykkyys on heikentynyt vain silloin kun heitä valvotaan tai he ovat saaneet tietoja laitteen turvallisesta käytöstä, ja he ymmärtävät mahdolliset vaarat.

Lapsia on valvottava laitteen lähellä, ja estettävä sillä leikkiminen. Pidä laite ja sen johto lasten ulottumattomissa. Älä vedä tai kanna laitetta virtajohdosta. Irrota laite aina pistorasiasta vetämällä pistokkeesta, ei johdosta. Älä aseta virtajohtoa terävien reunojen päälle tai lähelle kuumia pintoja. Älä käytä jatkojohtoa.

Lopeta laitteen käyttö välittömästi, mikäli virtajohto on vahingoittunut. Virtajohdon saa turvallisuuksystistä vaihtaa vain valtuutettu Haier-huoltaja.

Käytä ainoastaan Haierin toimittamia tai suosittelemia lisä- ja varaosia.

VAROITUS

Loukkaantumisvaara! Laitteen väärinkäyttö voi johtaa loukkaantumiseen.

VAROITUKSIA Leikkausterät ovat erittäin teräviä. Ole varovainen käsitellessäsi teräviä leikkausteriä kokoamisen ja purkamisen sekä kannun tyhjentämisen ja puhdistamisen aikana.

VAROITUKSIA Varmista, että tehosekoitin on kytketty pois päältä ennen kuin poistat sen telineestä.

Kytke laite aina irti pistokkeesta, mikäli sitä ei valvota, sekä purkamisen ja puhdistuksen aikana.

Tehosekoitin on tarkoitettu käytettäväksi vain mukana toimitetun telineen kanssa.

Käytä laitetta vain tyyppikilvessä olevien tehotietojen mukaisesti. Käytä laitetta vain kuivalla ja tasaisella pinnalla äläkä koskaan liikuta sitä, kun se on käynnissä.

Laite on tarkoitettu vain ohjeiden mukaisten elintarvikkeiden sekoittamiseen (huomioi koko ja määrä). Laitetta ei saa käyttää mihinkään muuhun tarkoitukseen.

Odotu hetki ennen lasikannun

käyttöä kun se on otettu pois tiskikoneesta tai jääkaapista. Varmista, että kannu on huoneenlämmössä vähintään 5 minuutin ajan ennen käyttöä. Älä käytä laitetta, ennen terän kiinnittämistä ja kannen asettamista tehosekoitinkannuun. Ole varovainen, jos kaadat tehosekoittimeen kuumaa nestettä, koska se voi tulla ulos laitteesta äkillisen höyryntymisen vuoksi. Älä koskaan täytä tehosekoitinkannua aineksilla, joiden lämpötila on yli 70 °C. Kytke laite pois päältä ja irrota virtalähteestä ennen kuin vaihdat lisävarusteita tai kosket liikkuviin osiin. Älä koskaan laita sormiasi tehosekoitinkannuun koskeaksesi teräviin teriin tai poistaaksesi ainesosia, kun laite on kytkettynä virtalähteeseen. Älä koskaan laita sormiasi tai mitään esinettä tehosekoitinkannuun, kun laite on käytössä. Jos jotkin ainesosat tarttuvat tehosekoitinkannun reunoihin, kytke virta pois päältä ja irrota laitteen virtajohto ja käytä sitten mukana toimitettua lastaa reunoilla olevien ainesosien poistamiseksi. Kytke laite irti virransyötöstä ja anna leikkausterien pysähtyä täysin ennen kuin poistat mitään osia, puhdistat

tai huollat laitetta. Älä koskaan upota moottorialustaa nesteeseen. Älä käytä laitetta märillä käsillä. Muista puhdistaa ne pinnat, jotka joutuvat kosketuksiin elintarvikkeiden kanssa! Noudata puhdistusohjeita. Älä käytä laitetta, jos se vaikuttaa vialliselta. **Haier-huolto:** Laitteen käyttöturvallisuuden ja tehokkaan toiminnan varmistamiseksi suosittelemme, että huolto ja korjaukset teetetään vain valtuutetulla Haier huoltajalla.

Resepti

Kasvis/Hedelmämehu
(Ensimmäisnopeus enintään 2 minuutin ajaksi)

Ruoan koko: 1.5 cm x 1.5 cm x 1.5 cm
Lasikannu: 680 g porkkanat + 1020 g vesi

Muki: 240 g porkkanat + 360 g vesi

Smoothie (Ohjelma-asetus 1 minuutille)

Ruoan koko: 1.5 cm x 1.5 cm x 1.5 cm
Lasikannu: 680 g porkkanat + 1020 g vesi

Muki: 240 g porkkanat + 360 g vesi

Jäänmurskaus (Ohjelma-asetus 1 minuutille)

Ruoan koko: 2 cm x 2 cm x 2 cm
Lasikannu: 200 g jääpala
Muki: 100 g jääpala

Automaattinen puhdistus (Ohjelma-asetus 30 sekunnille)

Lasikannu: 1.7 L vesi

Muki: Enimmäistaso (0,6 l) vettä

Huomautus reseptissä:

1) Kutakin käyttökertaa varten peräkkäisen käyttöajan on oltava alle 2 minuuttia. On pidettävä vähintään 10 minuutin lepoaika kahden peräkkäisen syklin välissä ja annettava yksikön jäähtyä huoneenlämpötilaan ennen seuraavan toimintasyklin suorittamista.

2) Jos haluat pysäyttää koneen sen ollessa käynnissä, käännä nuppi I-asentoon.

Ympäristö

Tässä laitteessa oleva symboli osoittaa, että laitetta ei saa hävittää kotitalousjätteenä.



Se täytyy luovuttaa sähkö- ja elektroniikkalaitteiden keräyspisteeseen kierrätystä varten. Hävittäminen on suoritettava paikallisten jätteiden hävittämistä koskevien ympäristösäännösten mukaisesti. Saat lisätietoja tämän laitteen käsittelemisestä, hyötykäytöstä ja kierrätyksestä paikallisilta viranomaisilta, kotitalouksien ja muiden jätteiden jätehuollosta tai liikkeestä, josta ostit laitteen.

 Tämä laite on EU:n direktiivien 2014/35/EU, 2014/30/EU ja 2011/65/EU mukainen.

CANDY HOOVER GROUP S.r.l. Via Comolli 16, 20861 Brugherio (MB) Italy

2. Tehosekoittimeen tutustuminen

KOMPONENTIT JA OMINAISUUDET:

- A. Mittakuppi
 - B. Kannen koukku
 - C. Monitoimikannun kansi
 - D. Mittakuppipidike
 - E. Kannen kädensijan vapautus
 - F. Kannen salpa
 - G. Lasikannu
 - H. Monitoimikannun terä
 - I. Esiasetetut painikkeet:
 - ⊗ : Jäänmurskauspainike
 - ☑ : Smoothie-toiminto
 - ⊗ : Automaattisen puhdistuksen painike
 - J. Kiertonuppi
 - P : Pulssitoimintokuvake
 - ⏏ : Valmiustila
- MIN~MAX: Vaihtelevan manuaalisen nopeuden LED-merkkivalo
- K. Päärunko
 - L. Oman mukin terä
 - M. Oma muki
 - N. Oman mukin kansi
 - O. 2-in-1-lasta ja survin

3. Ennen ensimmäistä käyttökertaa

- Ennen ensimmäistä käyttökertaa, puhdista ruoan kanssa kosketuksiin tulevat osat huolellisesti. Ennen kuin puhdistat laitteen, irrota se pistorasiasta. (Lisätietoja puhdistuksesta on kappaleessa 5.)
- Älä laita yli 1 litraa nestettä tehosekoitinkannuun läikkymisten estämiseksi.
- Kun käytät kuumaa nestettä tai höyryäviä aineksia, älä täytä tehosekoitinkannua yli 1,5 litraa.
- Älä käytä laitetta yli 3 minuuttia kerrallaan. Anna laitteen jäähtyä huoneen lämpötilassa ennen käytön jatkamista.
- Älä sekoita sellaisten ainesosien paloja, joiden koko on yli 2 x 2 x 2 cm.

Laitteen ylikuormittumisen välttämiseksi voit tehdä seuraavat

- Lisää enemmän nestettä.

- Sekoita useita pieniä eriä kerrallaan.
- Käytä suurempaa nopeusasetusta.
- Älä yritä sekoittaa hyvin paksuja aineksia, kuten leipätaikinaa tai perunamuusia.
- Älä käytä laitetta tyhjänä.

Sisään rakennettu turvalukko

- Turvaominaisuutena tehosekoittimen johdon ollessa kytkettyinä, jos kansi, kannu tai nuppi eivät ole oikeassa asennossa, moottori kytkeytyy pois käytöstä ja LED-merkkivalot vilkkuvat jatkuvasti huomiota varten.
- Kun kansi ja kannu on asennettu oikein ja tehosekoittimen johto on kytketty, valopalkin LED-merkkivalot syttyvät myötöpäivään liikkuvassa animaatioissa 1 s ajan ja 3 ohjelman LED-merkkivaloa syttyvät merkinä, että laite on käyttövalmis.

Turvallisuus

- Tehosekoittimessa on turvajärjestelmä moottorin ylikuumenemisen estämiseksi pitkän käyttöajan jälkeen.
- Kun tehosekoitinta käytetään yli 3 minuutin ajan, se pysähtyy automaattisesti. Jos et ole lopettanut sekoittamista 3 minuutin jälkeen, kytke laite pois päältä ja anna sen jäähtyä huoneen lämpötilassa.
- Jos tehosekoitinta ei käytetä 3 minuuttiin, se menee automaattisesti lepotilaan. Paina ohjelmapainiketta tai kierrä nuppia tehosekoittimen herättämiseksi.

Huomaa: Älä koskaan käytä 3 minuutin ajan peräkkäin.

4. Tehosekoittimen käyttö

Lasikannu



1. Laske lasikannu monitoimikannun terän päälle ja kierrä monitoimikannun terää myötöpäivään, kunnes se lukittuu paikoilleen. **[Kuva 1]**
2. Laske lasikannu päärunгон päälle ja kierrä lasikannua myötöpäivään, kunnes se lukittuu paikoilleen. **[Kuva 2]**
3. Aseta tasaiselle ja kuivalle pinnalle, kuten pöydälle tai tasolle ja kytke virtajohto pistokkeeseen. **[Kuva 3]**
4. Lisää ainesosa lasikannuun. Älä sekoita

sellaisten ainesosien paloja, joiden koko on yli 2 x 2 x 2 cm. **[Kuva 3]**

5. Paina lasikannu alas ja käännä sitä myötöpäivään, kunnes se lukittuu kannen pidikkeeseen. **[Kuva 4]**
6. Aseta kansi lasikannun päälle roiskeiden välttämiseksi sekoituksen aikana. **[Kuva 5]**
7. Kannen koukku on asetettava ensin kannun kaatonokan kohdalle, kannen kahvan vapautus on painettava kannen salvan alle, kun kansi on paikallaan, kuulet napsahduksen. **[Kuva 5]**
8. Kun laite on kokonaan koottu, esiasetetut painikkeet syttyvät ja toiminto on käyttövalmis. Paina joko esiasetetua painiketta automaattisten ohjelmien käynnistämiseksi tai käytä nuppia manuaalista sekoitusta varten. (Lisätietoja on saatavilla toiminto-osiosta.) **[Kuva 6]**
9. Irrota johto seinästä sekoituksen jälkeen, käännä lasikannua vastapäivään ja kaada tarjoiluastiaan. **[Kuva 7,8,9,10]**

3 automatisoitua toimintoa

(Käännä kiertonuppi valmiustila-asentoon)

1. Jäänmurskaus  : Murskaa jää hienoksi esiohjelmoidulla kestolla (1 min) painamalla painiketta.
2. Smoothie  : Valmista smoothie esiohjelmoidulla kestolla (1 min) painamalla painiketta.
3. Automaattinen puhdistus  : Puhdista esiohjelmoidulla kestolla (30 s) painamalla painiketta.
4. Kaikki ohjelmat pysähtyvät automaattisesti, mutta voit myös pysäyttää ne painamalla kerran.
5. Manuaalisesti vaihdettava nopeus: Kierrä nuppia (J) manuaalisesti vaihdeltavan nopeuden aktivoimiseksi kiertämällä MIN- ja MAX-arvojen välillä tai kierrä nuppia vastapäivään ja pidä sitä kohdassa P pulssitoimintoa varten. Pysäytä vapauttamalla nuppi.

Oma muki

1. Laita ainekset laitteen omaan mukiin. **[Kuva 11]**
2. Laita tehosekoittimen terä mukiin ja kierrä tehosekoittimen terää myötöpäivään, kunnes se lukittuu paikoilleen. **[Kuva 12]**
3. Kierrä mukia myötöpäivään, kunnes se lukittuu päärunkoon, ja kytke laitteen johto seinään. **[Kuva 13]**
4. Valitse haluamasi sekoitustapa. (Lisätietoja on edellisessä osiossa) **[Kuva 14]**

- Sekoituksen jälkeen irrota laitteen johto ja poista muki päärungosta kiertämällä mukia vastapäivään.
- Käännä muki ylösalaisin mukin teräalusta ylöspäin, poista tehosekoittimen terä ja kiinnitä mukin kansi. Voit nauttia valmistamasi nesteen suoraan mukista. **[Kuva 15,16]**

Mittakuppi

Lisää ainesosat lasikannuun mittakuppia käyttämällä. ÄLÄ lisää ainesosia yli Maksimi-tason.

2-in-1-lasta ja survin [Kuva 17]

Survimen käyttö: Kun laite on kytketty päälle, poista mittakuppi ja aseta survin mittakuppipidikkeeseen. Paina sitä hieman alas ruoan päällä tasaisuuden varmistamiseksi. **[Kuva 17a]**

Lastan käyttö: Sillä voidaan poistaa helposti lasikannun seinämillä olevat tahmeat ainesosat. Varmista että laite on sammutettu. **[Kuva 17b]**

Varoituksia: Älä säilytä nestettä tai ruokaa mukissa yli 2 tuntia.

5. Puhdistus ja kunnossapito

- Ennen kuin puhdistat laitteen, irrota se pistorasiasta.
- Leikkuuterät ovat erittäin teräviä. Ole varovainen teräyksikköä puhdistaussa. Varmista, että terät eivät pääse kosketukseen kovien esineiden kanssa. Tämä saattaa aiheuttaa terien tylstymistä.
- Puhdista päärunko kostealla ja pehmeällä liinalla.
- Puhdista muut osat kuumassa vedessä (< 70 °C / 158 °F), jossa on astianpesuainetta, tai tiskikoneessa.

Johnon säilytys

Johto voidaan säilyttää päärungossa. Johto voidaan työntää sisään säilytystä varten ja vetää ulos käyttöä varten.

Puhdistus [Kuva 18,19,20,21]

- Käytä automaattisen puhdistuksen toimintoa lasikannun tai oman mukin puhdistamiseksi heti käytön jälkeen.
Lasikannu: Täytä 1 l kuumaa vettä (< 70 °C / 158 °F), johon on lisätty 1 tai 2 tippaa astianpesunestettä.
Muki: Täytä puoli kuppia kuumaa vettä (< 70 °C / 158 °F), johon on lisätty 1 tippa astianpesunestettä.

- Jos astianpesunestettä laitetaan liikaa, se vaahtoutuu ja voi johtaa ylivuotoon.
- Seuraavat osat/varusteet voidaan pestä pesukoneessa: **[Kuva 22]**
 - Mittakuppi
 - Monitoimikannun kansi
 - Lasikannu
 - Monitoimikannun terä
 - Oman mukin terä
 - Oma muki
 - Oman mukin kansi
 - 2-in-1-lasta ja survin

On suositeltavaa purkaa kaikki osat ohjekaavion mukaisesti ennen pesemistä astianpesukoneessa.

6. Vianmääritys

Laite ei toimi.

Syy: Virtajohdon pistoketta ei ole kytketty pistorasiaan.

Ratkaisu:

- Liitä laite virtalähteeseen.
- Katkaisija sulakerasiassa on lauennut.
- Aseta kiertokytkin valmiustilaan **I**.
- Aseta lasikannu pääyksikön päälle ja kierrä myötäpäivään, kunnes se lukittuu paikoilleen.

Laitteesta kuuluu humiseva ääni.

Syy: Terä on jumissa tai jäykkä.

Ratkaisu:

- Aseta kiertokytkin valmiustilaan ja irrota laitteen johto pistorasiasta.
- Poista tukos.

Laite sammuu käytön aikana.

Syy: Sekoitettava määrä on liian suuri tai sekoitusaika liian pitkä.

Ratkaisu:

- Vähennä sekoitettavaa määrää. Varmista, että ainesosien palojen koko ei ole yli 2 x 2 cm.
- Aseta kiertokytkin valmiustilaan **I**. Anna laitteen jäähtyä huoneenlämpöiseksi.

Teräalustasta vuotaa nestettä

Syy: Tiiviste puuttuu tai sitä ei ole asennettu oikein teräalustaan.

Ratkaisu:

- Lisää tai asenna tiiviste uudelleen.

Nestevuoto pohjasta

Syy: Kannussa on liian paljon nestettä tai kannun seinämään on jäänyt tuotetta.

Ratkaisu:

- Pyyhi kannun pinta ja moottoriyksikkö kuivaksi.
- Älä huoli, jos nestettä pääsee päärunkoon, sillä sen sisällä on tyhjennyssäiliö.

7. Tekniset tiedot

Sähköliitäntä	220-240V-50-60Hz
Virta	1200W
Nettopaino	5kg

8. Tärkeää tietoa

Varaosat ja tarvikkeet

Käytä vain alkuperäisiä varaosia. Saat ne paikalliselta jälleenmyyjältäsi. Mainitse varaosatilauksen yhteydessä laitteen tyyppinumero.

Laatu

Tuotantolaitoksissa on tehty riippumaton laadunarviointi. Tuotantoprosessimme täyttävät ISO 9001 -laatu järjestelmän vaatimukset.

TAKUU

Tämän laitteen takuehdot määrittelee sen maan Haier-edustaja, josta laite on ostettu. Yksityiskohtaiset tiedot näistä ehdoista saa laitteen myyneeltä jälleenmyyjältä. Tämän takuun mukaisia vaateita esitettäessä on esitettävä laitteen myyntitodistus tai ostokuitti.

1. ИНСТРУКЦИИ ПО БЕЗОПАСНОМУ ИСПОЛЬЗОВАНИЮ

Этот прибор предназначен только для домашнего использования согласно данным инструкциям. Прежде чем приступить к эксплуатации данного бытового электроприбора, убедитесь в том, что вы понимаете настоящее руководство.

ПРЕДУПРЕЖДЕНИЕ Во избежание опасности удушья для детей, выбрасывайте все упаковочные материалы сразу же после распаковки прибора.

Данный прибор может использоваться лицами с ограниченными физическими, сенсорными или умственными способностями, недостатком опыта и знаний при условии соответствующего надзора или предварительного инструктажа по правилам пользования прибором, проведенного лицом, отвечающим за их безопасность. Дети должны находиться под присмотром, следите, чтобы они не использовали прибор и не играли с ним. Храните прибор и его шнур в недоступном для детей месте.

Не тяните и не переносите, держа прибор за шнур питания. Всегда отключайте прибор от розетки, потянув за вилку, а не за шнур. Не кладите шнур питания на острые края или вблизи горячих поверхностей. Не используйте удлинитель. Если провод питания поврежден, немедленно отключите прибор. Во избежание угрозы

безопасности замену провода питания должен проводить только мастер авторизованной сервисной службы Haier. Используйте только те насадки, расходные материалы или запасные части, которые рекомендует или поставляет Haier.

ПРЕДУПРЕЖДЕНИЕ Опасность травмы! Неправильное пользование прибором может привести к травме.

ОСТОРОЖНО Режущие лезвия очень острые, будьте осторожны при обращении с острыми лезвиями во время сборки и разборки, опорожнения чаши и очистки.

ОСТОРОЖНО Обязательно выключите блендер, прежде чем снимать его с базы.

Всегда отключайте прибор от электросети, если он остается без присмотра, а также перед сборкой, разборкой или чисткой. Блендером можно пользоваться только с базой из комплекта поставки.

Используйте прибор только в соответствии с мощностью, указанной на табличке с техническими характеристиками. Используйте прибор только на сухой ровной поверхности и никогда не перемещайте его во время работы.

Прибор предназначен только для измельчения или смешивания продуктов, размер и количество которых указано в инструкции. Запрещается использовать

прибор не по назначению. Не используйте стеклянную чашу сразу после извлечения из посудомоечной машины или холодильника. Она должна находиться при комнатной температуре не менее 5 минут перед использованием. Не включайте прибор с незакрепленным ножом и неплотно закрытой крышкой на чаше блендера.

Заливая в блендер горячую жидкость, необходимо соблюдать особую осторожность, так как в этом случае возможен резкий выброс струи горячего пара из прибора. Не заполняйте чашу блендера ингредиентами, температура которых превышает 70°С. Выключите прибор и отсоедините его от электросети перед заменой аксессуаров или приближением к движущимся частям.

Не вставляйте пальцы в чашу блендера, касаясь острого ножа, и не вынимайте ингредиенты из прибора, пока он включен в сеть. Не всовывайте пальцы или другие предметы в чашу блендера во время работы прибора.

Если какие-либо ингредиенты прилипают к стенкам чаши блендера, выключите прибор и выньте вилку из розетки, затем с помощью специальной лопатки снимите ингредиенты со стенок. Отключите прибор от электросети и дайте ножам полностью остановиться перед снятием любых деталей, а также перед чисткой или любым

техническим обслуживанием. Не погружайте базу с двигателем в жидкость. Не работайте с прибором мокрыми руками. Обязательно очищайте поверхности, которые контактируют с продуктами питания! Информация об очистке приводится в инструкциях.

В случае неисправности не следует продолжать пользоваться прибором. **Сервисное обслуживание:** Для гарантии безопасной и надежной работы данного прибора мы рекомендуем приглашать авторизованных инженеров сервисной службы Haier для выполнения технического обслуживания и ремонта.

Рецепт

Овощи/Фруктовый сок (Макс. скорость в течение не более 2 минут)
Размер продукта: 1.5 см x 1.5 см x 1.5 см
Стеклянная чаша. 680 g морковь + 1020 g вода
Порционный стакан. 240 g морковь + 360 g вода

Смузи (Настройка программы на 1 мин)
Размер продукта: 1.5 см x 1.5 см x 1.5 см
Стеклянная чаша. 680 g морковь + 1020 g вода
Порционный стакан. 240 g морковь + 360 g вода

Дробление льда (Настройка программы на 1 мин)
Размер продукта: 2 см x 2 см x 2 см
Стеклянная чаша. 200 g кубики льда
Порционный стакан. 100 g кубики льда

Автоочистка (Настройка программы на 30 с)

Стеклянная чаша. 1.7 L вода
Порционный стакан. Макс. отметка
(0,6 л) воды

Примечание к рецепту:

- 1) При каждом использовании непрерывное время работы не должно превышать 2 минуты. Между двумя последовательными циклами необходимо выдержать паузу не менее 10 минут. Дайте прибору остыть до комнатной температуры перед следующим рабочим циклом.
- 2) Чтобы остановить прибор в процессе работы, можно в любой момент повернуть ручку в положение «|».

Окружающая среда

Символ на данном приборе указывает на то, что его нельзя утилизировать вместе с бытовыми отходами. Его необходимо сдавать в соответствующий пункт приема для дальнейшей переработки электрических и электронных частей. Утилизация должна проводиться в соответствии с местными правилами по защите окружающей среды и утилизации отходов. За более подробной информацией по обращению с данным прибором, его утилизации и переработке обратитесь в местные органы власти, в службу утилизации отходов или в магазин, где вы приобрели данный прибор.



CE Данный прибор отвечает требованиям Европейских Директив 2014/35/EU, 2014/30/EU и 2011/65/EU.

CANDY HOOVER GROUP S.r.l. Via Comolli
16, 20861 Brugherio (MB) Italy

2. Знакомство с блендером

КОМПОНЕНТЫ И ФУНКЦИИ:

- A. Мерный стакан
- B. Крючок крышки
- C. Крышка многофункциональной чаши
- D. Держатель мерного стакана
- E. Защелка рукоятки крышки
- F. Защелка крышки
- G. Стеклянная чаша
- H. Многофункциональный нож чаши
- I. Кнопки настройки:
 - ⊗ : Функция дробления льда
 - ☑ : Функция смузи
 - ⊗ : Функция автоочистки
- J. Поворотная ручка
 - P : Значок импульсного режима
 - | : Режим ожидания
 - MIN~MAX: Светодиодный индикатор переменной скорости ручного режима
- K. Главный корпус
- L. Нож порционного стакана
- M. Порционный стакан
- N. Крышка порционного стакана
- O. Лопатка и пестик 2-в-1

3. Перед первым использованием

- Перед первым использованием прибора и принадлежностей тщательно вымойте все части, которые контактируют с продуктами. Перед тем, как мыть прибор, выньте вилку из розетки (Порядок очистки деталей описан в главе 5.)
- Во избежание разбрызгивания не заливайте больше 1 литра жидкости в чашу блендера.
- Работая с горячей жидкостью или ингредиентами, которые могут пениться, не заливайте более 1,5 литров в чашу блендера.
- Не допускайте работы прибора больше 3 минут непрерывно. Дайте прибору остыть до комнатной температуры, прежде чем продолжить работу.
- Не смешивайте кусочки ингредиентов размером больше 2 x 2 x 2 см.

Во избежание перегрузки прибора:

- загружайте больше жидких ингредиентов;
- разделите большой объем на несколько порций для обработки;
- установите более высокую настройку скорости;
- не пытайтесь взбивать очень густую массу, например тесто для хлеба или картофельное пюре;
- не включайте прибор без нагрузки.

Встроенная защита

- В целях защиты при включенном блендере, если крышка, чаша или ручка находятся в неправильном положении, двигатель блокируется, и светодиодный индикатор начинает мигать.
- Если крышка и чаша установлены правильно, то после подключения блендера к сети светодиодные индикаторы подсветятся по часовой стрелке, загораясь на 1 секунду, а индикаторы 3 программ загорятся, указывая на то, что прибор готов к работе.

Меры предосторожности

- Блендер оснащен системой защиты во избежание перегрева двигателя в результате длительной работы.
- После 3 минут непрерывной работы блендер автоматически отключится. Если 3 минут не достаточно для завершения обработки ваших продуктов, выключите прибор и дайте ему остыть до комнатной температуры.
- Через 3 минуты бездействия блендер автоматически переключается в режим сна. Нажмите кнопку программы или поверните ручку, чтобы «разбудить» блендер.

Примечание: Не пользуйтесь блендером более 3 минут непрерывно.

4. Использование блендера

Стеклянная чаша

1. Опустите стеклянную чашу блендера на многофункциональный нож, поверните нож по часовой стрелке до фиксации. [Рис. 1]
2. Установите чашу на главный корпус и поверните ее по часовой стрелке до фиксации. [Рис. 2]
3. Поставьте блендер на ровной сухой поверхности, например на столе или кухонной рабочей поверхности, и включите в сеть. [Рис. 3]
4. Поместите ингредиенты в стеклянную чашу. Не смешивайте кусочки ингредиентов размером больше 2 x 2 x 2 см. [Рис. 3]
5. Прижмите мерный стакан и поверните его против часовой стрелки до фиксации в держателе крышки. [Рис. 4]
6. Установите крышку многофункциональной чаши, чтобы избежать разбрызгивания в процессе смешивания. [Рис. 5]
7. Сначала необходимо зацепить крючок крышки за носик чаши, затем прижать защелку рукоятки крышки под защелку крышки. После полной фиксации вы услышите щелчок. [Рис. 5]
8. По завершении сборки прибора загорятся кнопки настройки, и можно будет выбрать нужную программу. Затем либо нажмите кнопку настройки, чтобы запустить автоматическую программу, либо поверните ручку для управления блендером вручную. (Подробнее процесс описан в разделе о функциях кнопок.) [Рис. 6]
9. По завершении смешивания отключите прибор от сети, поверните стеклянную чашу против часовой стрелки и разлейте ее содержимое в нужные емкости. [Рис. 7,8,9,10]

Функции 3 кнопок

(Поверните ручку в положение режима ожидания)

1. Дробление льда  : Нажмите эту кнопку, чтобы измельчить лед в течение предварительно заданного времени (1 минута).
2. Смузи  : Нажмите эту кнопку, чтобы приготовить смузи в течение предварительно заданного времени (1 минута).
3. Автоочистка  : Нажмите эту кнопку, чтобы очистить прибор в течение предварительно заданного времени (30 секунд).
4. Все программы отключаются автоматически, но вы можете прервать их в любой момент еще раз нажав кнопку.

- Выбор скорости вручную:
Поверните ручку (J), чтобы выбрать скорость работы в диапазоне от MIN до MAX, или поверните и удерживайте ручку против часовой стрелки до отметки P, чтобы включить импульсный режим (отключается при отпускании ручки).

Порционный стакан

- Поместите ингредиенты в порционный стакан. [Рис. 11]
- Установите на него нож и поверните по часовой стрелке до фиксации. [Рис. 12]
- Установите стакан на главный корпус и поверните по часовой стрелке до фиксации. Включите блендер в сеть. [Рис. 13]
- Выберите программу. (Порядок выбора описан в предыдущем разделе.) [Рис. 14]
- После смешивания отключите прибор от сети и снимите порционный стакан с главного корпуса, повернув его против часовой стрелки.
- Переверните порционный стакан ножом вверх, снимите нож и закройте стакан крышкой. Насладитесь готовым напитком непосредственно из порционного стакана. [Рис. 15, 16]

Мерный стакан

Поместите ингредиенты в стеклянную чашу, отмерив их количество с помощью мерного стакана. НЕ закладываете ингредиенты выше отметки MAX на чаше.

Лопатка и пестик 2-в-1 [Рис. 17]

Использование пестика. Отключив прибор от сети, снимите мерный стакан и вставьте пестик в держатель мерного стакана. Слегка придавите продукты в чаше для однородности массы. [Рис. 17а]

Использование лопатки. С ее помощью можно снимать прилипшие частицы продуктов со стенок чаши. Убедитесь, что прибор отключен. [Рис. 17б]

Осторожно! Не храните жидкость или продукты в порционном стакане дольше 2 часов.

5. Очистка и техническое обслуживание

- Перед тем, как мыть прибор, выньте вилку из розетки
- Лезвия ножа очень острые. Соблюдайте

осторожность при очистке.

- Следите за тем, чтобы лезвие ножа не контактировало с твердыми предметами. В противном случае оно может затупиться.
- Очистите главный корпус влажной салфеткой.
- Вымойте остальные части горячей водой (<70 °C / 158 °F) с небольшим количеством моющего средства или в посудомоечной машине.

Хранение шнура

Шнур можно хранить в специальном отсеке главного корпуса.

Очистка [Рис. 18, 19, 20, 21]

- Пользуйтесь функцией автоочистки для очистки стеклянной чаши или порционного стакана сразу после использования. Стеклянная чаша. Залейте 1 л горячей воды (<70 °C / 158 °F) с 1-2 каплями моющего средства. Порционный стакан. Залейте до половины горячей водой (<70 °C / 158 °F) с 1 каплей моющего средства. Избыток моющего средства приводит к образованию большого количества пены, которая может, в конечном итоге, вылиться из емкости.
- Следующие компоненты можно мыть в посудомоечной машине: [Рис. 22]
 - Мерный стакан
 - Крышка многофункциональной чаши
 - Стеклянная чаша
 - Многофункциональный нож чаши
 - Нож порционного стакана
 - Порционный стакан
 - Крышка порционного стакана
 - Лопатка и пестик 2-в-1

Перед загрузкой в посудомоечную машину рекомендуется разобрать все компоненты согласно инструкциям.

6. Поиск и устранение неисправностей

Прибор не работает.

Причина: Вилка шнура питания не вставлена в розетку.

Устранение:

- Подключите прибор к сети питания.
- Сработал автоматический выключатель в коробке предохранителя.
- Установите поворотную ручку в положение режима ожидания **I**.

- Установите чашу блендера на главный корпус и поверните ее по часовой стрелке до фиксации.

Прибор издает жужжащий звук.

Причина: Нож застрял.

Устранение:

- Установите поворотную ручку в положение режима ожидания и выньте вилку из розетки.
- Устраните закупорку.

Прибор отключается в процессе использования.

Причина: Слишком большое количество ингредиентов или слишком долгое время работы.

Устранение:

- Уменьшите количество ингредиентов. Ингредиенты должны быть нарезаны кусочками размером не больше 2 x 2 x 2 см.
- Установите поворотную ручку в положение режима ожидания **I**. Дайте прибору остыть до комнатной температуры.

Жидкость протекает через основание ножа.

Причина: Не установлена прокладка или основа ножа собрана неправильно.

Устранение:

- Вставьте или проверьте расположение прокладки.

Жидкость вытекает через дно.

Причина: Слишком много жидкости в чаше или стекают остатки со стенок чаши.

Устранение:

- Вытрите насухо поверхность чаши и блок двигателя.
- Не переживайте, если жидкость попадает в главный корпус — внутри него есть специальная сливная емкость.

7. Технические данные

Электрические данные	220-240V-50-60Hz
Мощность	1200W
Масса нетто	5kg

8. Важно!

Запасные части и расходные материалы

Замена деталей должна производиться только на оригинальные запасные части. Их можно приобрести у местного дилера. При оформлении заказа на запасные части обязательно указывайте номер модели прибора.

Качество

Заводы-изготовители прошли независимую оценку качества. Наша продукция изготавливается с применением системы качества, удовлетворяющей требованиям стандарта ISO 9001.

УСЛОВИЯ ГАРАНТИИ

Условия гарантии для данного бытового электрического прибора определяются нашим представительством в стране, где этот электроприбор продан. Более подробную информацию об этих условиях вы можете получить у продавца или из гарантийного сертификата на данный прибор. В случае возникновения ситуации, покрываемой гарантийными обязательствами изготовителя, при обращении в уполномоченную сервисную организацию необходимо предъявить товарно-кассовый чек или иной документ, подтверждающий начало истечения гарантийного срока, предусмотренного условиями гарантии для данного прибора.

1. ΟΔΗΓΙΕΣ ΑΣΦΑΛΟΥΣ ΧΡΗΣΗΣ

Αυτή η συσκευή προορίζεται μόνο για οικιακή χρήση, όπως περιγράφεται σε αυτόν τον οδηγό χρήσης. Πριν δοκιμάσετε να χρησιμοποιήσετε τη συσκευή, βεβαιωθείτε ότι έχετε κατανοήσει τις οδηγίες που περιέχει ο οδηγός που κρατάτε στα χέρια σας.

ΠΡΟΣΟΧΗ Για να εξαλείψετε τον κίνδυνο ασφυξίας για τα μικρά παιδιά, απορρίψτε όλα τα υλικά συσκευασίας αμέσως μετά την αφαίρεση του προϊόντος. Η χρήση της συσκευής από άτομα με ειδικές ανάγκες ή άτομα χωρίς εξοικείωση στην λειτουργία παρόμοιων συσκευών επιτρέπεται μόνο εφόσον θα επιβλέπονται από άτομο που θα φέρει την ευθύνη για την ασφαλείά τους και γνωρίζει την λειτουργία της.

Τα παιδιά θα πρέπει να επιβλέπονται ώστε να διασφαλίζεται ότι δεν χρησιμοποιούν ή παίζουν με τη συσκευή. Κρατήστε τη συσκευή και το καλώδιο της μακριά από παιδιά. Μην τραβάτε και μην μεταφέρετε τη συσκευή από το καλώδιο ρεύματος. Αποσυνδέετε πάντα τη συσκευή από την πρίζα τραβώντας το φως αντί για το καλώδιο. Μην τοποθετείτε το καλώδιο ρεύματος κοντά σε αιχμηρές άκρες ή ζεστές επιφάνειες. Μην χρησιμοποιείτε καλώδιο επέκτασης.

Εάν το καλώδιο σύνδεσης με το δίκτυο παροχής εμφανίσει φθορές διακόψτε την λειτουργία της συσκευής αμέσως. Για λόγους ασφαλείας η αντικατάσταση του φθαρμένου καλωδίου της συσκευής

πρέπει να γίνεται αποκλειστικά στα σημεία τεχνικής υποστήριξης Haier. Χρησιμοποιείτε αποκλειστικά τα εξαρτήματα, αναλώσιμα ή ανταλλακτικά που συνιστώνται ή διατίθενται από τη Haier.

ΠΡΟΣΟΧΗ Κίνδυνος τραυματισμού! Η κακή χρήση της συσκευής μπορεί να οδηγήσει σε τραυματισμό.

ΠΡΟΣΟΧΗ Οι λεπίδες κοπής είναι πολύ αιχμηρές, να προσέχετε όταν τις χειρίζεστε κατά τη συναρμολόγηση και την αποσυναρμολόγηση, το άδειασμα της κανάτας και κατά τον καθαρισμό.

ΠΡΟΣΟΧΗ Βεβαιωθείτε ότι το μπλέντερ είναι απενεργοποιημένο πριν το αφαιρέσετε από τη βάση. Πάντα να αποσυνδέετε τη συσκευή από την παροχή, εάν την αφήνετε χωρίς επίβλεψη και πριν τη συναρμολόγηση, την αποσυναρμολόγηση ή τον καθαρισμό.

Το μπλέντερ πρέπει να χρησιμοποιείται μόνο με τη βάση που παρέχεται στην συσκευασία του. Χρησιμοποιείτε τη συσκευή μόνο σύμφωνα με τις προδιαγραφές ισχύος στην πινακίδα τεχνικών χαρακτηριστικών.

Χρησιμοποιείτε τη συσκευή μόνο σε στεγνή επίπεδη επιφάνεια και μην την μετακινείτε ποτέ όταν λειτουργεί.

Η συσκευή προορίζεται μόνο για την κοπή ή την ανάμιξη τροφίμων με το συνιστώμενο στις οδηγίες μέγεθος και ποσότητα. Η συσκευή πρέπει να

χρησιμοποιείται αποκλειστικά για την προβλεπόμενη χρήση.

Μη χρησιμοποιείτε την γυάλινη κανάτα αμέσως αφού τη βγάλετε από το πλυντήριο πιάτων ή το ψυγείο. Βεβαιωθείτε ότι θα έχει παραμείνει σε θερμοκρασία δωματίου για τουλάχιστον 5 λεπτά πριν τη χρήση.

Μη λειτουργείτε τη συσκευή έως ότου η μονάδα λεπίδων στερεωθεί καλά και το καπάκι τοποθετηθεί σωστά στην κανάτα του μπλέντερ. Προσέξτε εάν χυθεί καυτό υγρό στο μπλέντερ γιατί μπορεί να εκτοξευθεί έξω από τη συσκευή λόγω ξαφνικής δημιουργίας ατμού. Ποτέ μην γεμίζετε την κανάτα του μπλέντερ με υλικά σε υψηλότερη θερμοκρασία από 70°C.

Απενεργοποιήστε τη συσκευή και αποσυνδέστε την από την παροχή ρεύματος πριν αλλάξετε αξεσουάρ ή πλησιάσετε εξαρτήματα που κινούνται κατά τη χρήση.

Μην βάζετε ποτέ τα δάχτυλά σας στην κανάτα του μπλέντερ για να αγγίξετε τις αιχμηρές λεπίδες ή να αφαιρέσετε τα συστατικά όταν η συσκευή είναι συνδεδεμένη στην πρίζα.

Μην βάζετε ποτέ τα δάχτυλά σας ή ένα αντικείμενο όπως πχ σπάτουλες, στην κανάτα του μπλέντερ ενώ η συσκευή λειτουργεί.

Εάν κάποια συστατικά κολλήσουν στα πλαϊνά της κανάτας του μπλέντερ, απενεργοποιήστε και αποσυνδέστε τη συσκευή από την πρίζα και, στη συνέχεια, χρησιμοποιήστε την παρεχόμενη σπάτουλα για να αφαιρέσετε τα συστατικά από τα πλαϊνά.

Αποσυνδέστε την από την παροχή ρεύματος και αφήστε τις λεπίδες

κοπής να σταματήσουν εντελώς πριν αφαιρέσετε τυχόν εξαρτήματα και πριν καθαρίσετε ή κάνετε οποιαδήποτε συντήρηση.

Ποτέ μην βυθίζετε τη βάση του κινητήρα σε υγρό. Μη λειτουργείτε τη συσκευή με βρεγμένα χέρια. Προσοχή σε καθαρές επιφάνειες που προορίζονται να έρθουν σε επαφή με τρόφιμα! Κρατήστε σημειώσεις και ακολουθείτε πιστά για τον καθαρισμό τις οδηγίες χρήσης. Εάν η συσκευή εμφανίσει κάποια βλάβη μην συνεχίσετε να την χρησιμοποιείτε.

Τεχνική Υποστήριξη Haier: Για την διατήρηση της ασφαλούς και αποτελεσματικής λειτουργίας της συσκευής οι επεμβάσεις συντήρησης και αποκατάστασης βλαβών πρέπει να γίνονται αποκλειστικά μέσω των εξουσιοδοτημένων τεχνικών Haier.

Συνταγή

Λαχανικό/Χυμός φρούτων (Μέγιστη ταχύτητα για 2 λεπτά το πολύ)
Μέγεθος τροφίμου: 1.5 cm x 1.5 cm x 1.5 cm

Γυάλινη κανάτα: 680 g καρότα + 1020 g νερό

Ποτήρι: 240 g καρότα + 360 g νερό

Smoothie (Ρύθμιση προγράμματος για 1 λεπτό)

Μέγεθος τροφίμου: 1.5 cm x 1.5 cm x 1.5 cm

Γυάλινη κανάτα: 680 g καρότα + 1020 g νερό

Ποτήρι: 240 g καρότα + 360 g νερό

Θρυμματισμός πάγου (Ρύθμιση προγράμματος για 1 λεπτό)

Μέγεθος τροφίμου: 2 cm x 2 cm x 2 cm

Γυάλινη κανάτα: 200 g παγάκι

Ποτήρι: 100 g παγάκι

Αυτόματος καθαρισμός (Ρύθμιση προγράμματος για 30 δευτερόλεπτα)
Γυάλινη κανάτα: 1.7 L νερό
Ποτήρι: Μέγιστη κλίμακα (0,6 L) νερό

Σημείωση για τη συνταγή:

1) Για κάθε χρήση, ο διαδοχικός χρόνος λειτουργίας πρέπει να είναι μικρότερος από 2 λεπτά. Πρέπει να τηρηθεί χρόνος ανάπαυσης τουλάχιστον 10 λεπτών μεταξύ δύο συνεχών κύκλων, αφήστε τη μονάδα να κρυώσει σε θερμοκρασία δωματίου πριν εκτελέσετε τον επόμενο κύκλο λειτουργίας.

2) Εάν θέλετε να σταματήσετε το μηχάνημα κατά τη λειτουργία, γυρίστε το κουμπί στη θέση I ανά πάσα στιγμή.

Περιβάλλον

Το σύμβολο πάνω σε αυτή τη συσκευή υποδεικνύει ότι αυτή η συσκευή δεν μπορεί να αντιμετωπιστεί σαν κοινό οικιακό απόρριμμα. Αντίθετα, πρέπει να παραδοθεί στο πλησιέστερο κέντρο συλλογής για την ανακύκλωση ηλεκτρικού και ηλεκτρονικού εξοπλισμού. Η απόρριψη της συσκευής πρέπει να γίνει σύμφωνα με την ισχύουσα κατά τόπο νομοθεσία για την απόρριψη ηλεκτρονικών και ηλεκτρικών αποβλήτων. Για πιο λεπτομερείς πληροφορίες σχετικά με την επεξεργασία, την ανάκτηση και την ανακύκλωση αυτής της συσκευής, επικοινωνήστε με την κατά τόπους αρμόδια αρχή, την υπηρεσία αποκομιδής οικιακών απορριμμάτων ή το κατάστημα από το οποίο αγοράσατε τη συσκευή.



CE Αυτή η συσκευή συμμορφώνεται με τις Ευρωπαϊκές Οδηγίες 2014/35/EE, 2014/30/EE και 2011/65/EE.

CANDY HOOVER GROUP S.r.l. Via Comolli 16, 20861 Brugherio (MB) Italy

2. Γνωριμία με το Blender σας

ΧΕΙΡΙΣΤΗΡΙΟ ΕΠΙΛΟΓΩΝ

- A. Μεζούρα δοσολογίας
- B. Γάντζος καπακιού
- C. Καπάκι κανάτας πολλαπλών μερίδων
- D. Βάση συγκράτησης μεζούρας
- E. Αποδέσμευση λαβής καπακιού
- F. Ασφάλεια καπακιού
- G. Γυάλινη κανάτα
- H. Λεπίδα κανάτας πολλαπλών μερίδων
- I. Πλήκτρα προεπιλογών:
 - ☞ : Λειτουργία θρυμματισμού πάγου
 - ☞ : Λειτουργία smoothie
 - ☞ : Λειτουργία αυτόματου καθαρισμού
- J. Περιστροφικός Επιλογέας
 - P : Εικονίδιο λειτουργίας παλμών
 - █ : Λειτουργία αναμονής
- MIN~MAX: Ένδειξη LED χειροκίνητα ρυθμιζόμενης ταχύτητας
- K. Κύριο σώμα
- L. Λεπίδα για ποτήρι
- M. Ποτήρι
- N. Καπάκι για ποτήρι
- O. Σπάτουλα και μαρίζ 2 σε 1

3. Πριν από την πρώτη χρήση

- Πριν χρησιμοποιήσετε τη συσκευή και τα αξεσουάρ για πρώτη φορά, καθαρίστε καλά τα μέρη που έρχονται σε επαφή με τρόφιμα. Πριν καθαρίσετε τη συσκευή, βγάλτε την από την πρίζα. (Οι λεπτομέρειες καθαρισμού αναφέρονται στο Κεφάλαιο 5)
- Για να αποτρέψετε τη διαρροή, μην βάζετε περισσότερο από 1 λίτρο υγρού στην κανάτα του μπλέντερ.
- Όταν επεξεργάζεστε ζεστό υγρό ή υλικά που τείνουν να αφρίζουν, μην βάζετε περισσότερο από 1,5 λίτρο στην κανάτα του μπλέντερ.
- Μην αφήνετε τη συσκευή να λειτουργεί για πάνω από 3 λεπτά κάθε φορά. Αφήστε τη συσκευή να κρυώσει σε θερμοκρασία δωματίου πριν συνεχίσετε την επεξεργασία.
- Μην ανακατεύετε κομμάτια υλικών μεγαλύτερα από 2 x 2 x 2 cm.

Για να αποφύγετε την υπερφόρτωση της συσκευής, μπορείτε

- Να προσθέσετε περισσότερα υγρά συστατικά.
- Να επεξεργαστείτε τα υλικά σε περισσότερες μικρές μερίδες.
- Να χρησιμοποιήσετε μια ρύθμιση υψηλότερης ταχύτητας.
- Μην επιχειρήσετε να επεξεργαστείτε πολύ παχιά συστατικά όπως ζύμη ψωμιού ή πουρέ πατάτας.
- Μη λειτουργείτε τη συσκευή χωρίς φορτίο.

Ενσωματωμένη κλειδαριά ασφαλείας

- Ως χαρακτηριστικό ασφαλείας, όταν το μπλέντερ είναι στην πρίζα, εάν το καπάκι, η κανάτα ή το πόμολο δεν είναι στη σωστή θέση, ο κινητήρας θα απενεργοποιηθεί και οι λυχνίες LED θα αναβοσβήνουν συνεχώς ως προειδοποίηση.
- Όταν το καπάκι και η κανάτα έχουν εγκατασταθεί σωστά και το μπλέντερ είναι στην πρίζα, οι λυχνίες LED της φωτεινής γραμμής θα ανάβουν στη σειρά δεξιόστροφα για 1 δευτερόλεπτο και τα 3 LED προγραμμάτων θα ανάψουν υποδεικνύοντας ότι η συσκευή είναι έτοιμη για χρήση.

Προστασία Ασφαλείας

- Το μπλέντερ διαθέτει σύστημα προστασίας ασφαλείας για την αποτροπή υπερθέρμανσης του κινητήρα μετά από μεγάλο χρονικό διάστημα χρήσης.
- Όταν το μπλέντερ λειτουργεί για πάνω από 3 λεπτά, η επεξεργασία θα σταματήσει αυτόματα. Εάν δεν έχετε ολοκληρώσει την επεξεργασία μετά από 3 λεπτά, σβήστε τη συσκευή και αφήστε τη να κρυώσει σε θερμοκρασία δωματίου.
- Μετά από 3 λεπτά, εάν το μπλέντερ δεν χρησιμοποιείται, θα μπει αυτόματα σε κατάσταση αναστολής λειτουργίας. Πατήστε τη λειτουργία προγράμματος ή περιστρέψτε το κουμπί για να επανεκκινήσετε το μπλέντερ.

ΣΗΜΕΙΩΣΗ: Μην το χρησιμοποιείτε ποτέ πάνω από 3 λεπτά συνεχόμενα.



4. Χρησιμοποιώντας το μπλέντερ σας

Γυάλινη κανάτα

1. Κατεβάστε την γυάλινη κανάτα πάνω στη λεπίδα της κανάτας, περιστρέψτε τη λεπίδα της κανάτας δεξιόστροφα μέχρι να ασφαλίσει στη θέση της. **[Εικ. 1]**
2. Κατεβάστε την γυάλινη κανάτα στο κύριο σώμα, περιστρέψτε τη γυάλινη κανάτα δεξιόστροφα μέχρι να ασφαλίσει στη θέση της. **[Εικ. 2]**
3. Τοποθετήστε σε μια επίπεδη στεγνή επιφάνεια όπως τραπέζι ή επιφάνεια εργασίας και βάλτε το στην πρίζα. **[Εικ. 3]**
4. Προσθέστε τα υλικά στη γυάλινη κανάτα. Μην ανακατεύετε κομμάτια υλικών μεγαλύτερα από 2 x 2 x 2 cm. **[Εικ. 3]**
5. Πιέστε το δοχείο μεζούρας προς τα κάτω και περιστρέψτε την δεξιόστροφα μέχρι να ασφαλίσει στη βάση του καπακιού. **[Εικ. 4]**
6. Τοποθετήστε το καπάκι της κανάτας στη γυάλινη κανάτα για να αποφύγετε τυχόν πισσιλίσματα κατά την ανάμειξη. **[Εικ. 5]**
7. Το άγκιστρο του καπακιού πρέπει να βρίσκεται πρώτα στο στόμιο της κανάτας, η απελευθέρωση της λαβής του καπακιού πρέπει να πιεστεί κάτω από το μάνδαλο του καπακιού όταν η λαβή του καπακιού συναρμολογηθεί πλήρως και ακούσετε έναν “κλικ”. **[Εικ. 5]**
8. Μόλις το προϊόν συναρμολογηθεί πλήρως, τα προεπιλεγμένα κουμπιά θα ανάψουν και θα είναι έτοιμο για χρήση. Πατήστε το κουμπί προεπιλογών για να εκτελέσετε αυτόματα προγράμματα ή περιστρέψτε τον επιλογέα για χειροκίνητο έλεγχο της ταχύτητας. (Για λεπτομέρειες, ανατρέξτε στην ενότητα λειτουργιών) **[Εικ. 6]**
9. Μετά τη χρήση, αποσυνδέστε τη συσκευή και γυρίστε τη γυάλινη κανάτα αριστερόστροφα και σερβίρετε το περιεχόμενο για να το απολαύσετε. **[Εικ. 7, 8, 9, 10]**

3 κουμπιά λειτουργιών

(Γυρίστε το περιστροφικό κουμπί στη θέση αναμονής)

1. Θρυμματισμός πάγου  : Πατήστε το κουμπί για να θρυμματίσετε τον πάγο με την προκαθορισμένη διάρκεια (1 λεπτό).
2. Smoothie  : Πατήστε το κουμπί για να φτιάξετε smoothie με την προκαθορισμένη διάρκεια (1 λεπτό).
3. Αυτόματος καθαρισμός  : Πατήστε το κουμπί για καθαρισμό με την προκαθορισμένη διάρκεια (30 δευτερόλεπτα).

4. Όλα τα προγράμματα σταματούν αυτόματα, αλλά μπορείτε να διακόψετε τη λειτουργία τους παντώντας άλλη μια φορά τον διακόπτη.
5. Χειροκίνητη Ρύθμιση Ταχύτητας: Περιστρέψτε το κουμπί (J) για να διαχειριστείτε την ταχύτητα περιστρέφοντας μεταξύ MIN και MAX ή περιστρέψτε και κρατήστε το κουμπί αριστερόστροφα στο P για να χρησιμοποιήσετε τη λειτουργία παλμού, αφήστε το κουμπί για να σταματήσει.

Ποτήρι

1. Βάλτε τα υλικά στο ποτήρι. **[Εικ. 11]**
2. Τοποθετήστε τη λεπίδα στο ποτήρι και περιστρέψτε τη λεπίδα δεξιόστροφα μέχρι να ασφαλίσει στη θέση της. **[Εικ. 12]**
3. Περιστρέψτε το ποτήρι δεξιόστροφα μέχρι να ασφαλίσει στο κύριο σώμα και βάλτε τη συσκευή στην πρίζα. **[Εικ. 13]**
4. Επιλέξτε τη λειτουργία που θέλετε να χρησιμοποιήσετε. (Οι λειτουργίες αναφέρονται στην προηγούμενη ενότητα) **[Εικ. 14]**
5. Μετά την ανάμειξη, βγάλτε τη συσκευή από την πρίζα και αφαιρέστε το ποτήρι από το κύριο σώμα περιστρέφοντας το αριστερόστροφα.
6. Γυρίστε το ποτήρι ανάποδα με την βάση λεπίδας του στο επάνω μέρος, αφαιρέστε τη λεπίδα και τοποθετήστε το καπάκι του ποτηριού. Στη συνέχεια, μπορείτε να απολαύσετε το δημιουργήμα σας, μέσα από το ποτήρι. **[Εικ. 15, 16]**

Μεζούρα δοσολογίας

Προσθέστε τα υλικά στη γυάλινη κανάτα με την μεζούρα. ΜΗΝ προσθέτετε υλικά πέρα από τη γραμμή MAX στην κανάτα.

Σπάτουλα και μαρίζ 2 σε 1 **[Εικ. 17]**

Χρήση εργαλείου Μαρίζ: Όταν το προϊόν είναι ενεργοποιημένο, αφαιρέστε την μεζούρα και βάλτε την μαρίζ στη θέση της μεζούρας. Πιέστε την ελαφρά προς τα κάτω, προς το υλικό για να βελτιώσετε την απαλότητα. **[Εικ. 17a]**

Χρήση της σπάτουλας: Βοηθάει να απομακρύνονται εύκολα κολλώδεις τροφές από τα τοιχώματα της γυάλινης κανάτας. Βεβαιωθείτε ότι το προϊόν είναι απενεργοποιημένο. **[Εικ. 17b]**

Προσοχή: Μην αποθηκεύετε το υγρό ή το φαγητό στο ποτήρι για περισσότερο από 2 ώρες.

5. Καθαρισμός & Συντήρηση

- Πριν καθαρίσετε τη συσκευή, βγάλτε την από την πρίζα.
- Οι λεπίδες είναι αιχμηρές. Να προσέχετε όταν καθαρίζετε τις λεπίδες.
- Βεβαιωθείτε ότι οι λεπίδες δεν έρχονται σε επαφή με σκληρά αντικείμενα. Αυτό μπορεί να χαλάσει την αιχμηρότητα των λεπίδων.
- Καθαρίστε το κυρίως σώμα με ένα υγρό πανί.
- Καθαρίστε τα άλλα μέρη σε ζεστό νερό (<70°C / 158 F°) με λίγο υγρό απορρυπαντικό ή σε πλυντήριο πιάτων.

Αποθήκευση καλωδίου

Μπορείτε να αποθηκεύσετε το καλώδιο στο σώμα, στρώνοντας το μέσα για να αποθηκεύσετε και τραβώντας το έξω για να το χρησιμοποιήσετε.

Καθαρισμός **[Εικ. 18, 19, 20, 21]**

1. Χρησιμοποιήστε τη λειτουργία αυτόματου καθαρισμού για να καθαρίσετε τη γυάλινη κανάτα ή το ποτήρι αμέσως μετά τη χρήση. Γυάλινη κανάτα: Γεμίστε 1 L ζεστού νερού (<70°C/158°F) μαζί με 1 ή 2 σταγόνες απορρυπαντικού. Προσωπικό κύπελλο: Γεμίστε το μισό κύπελλο ζεστό νερό (<70°C/158°F) μαζί με 1 σταγόνα απορρυπαντικού. Η περίσσεια υγρού απορρυπαντικού δημιουργεί περισσότερο αφρό και κατά συνέπεια μπορεί να οδηγήσει σε υπερχειλίση.
2. Τα ακόλουθα εξαρτήματα/εργαλεία μπορούν να καθαριστούν στο πλυντήριο πιάτων: **[Εικ. 22]**
 - Μεζούρα δοσολογίας
 - Καπάκι κανάτας πολλαπλών μερίδων
 - Γυάλινη κανάτα
 - Λεπίδα κανάτας πολλαπλών μερίδων
 - Λεπίδα για ποτήρι
 - Ποτήρι
 - Καπάκι για ποτήρι
 - Σπάτουλα και μαρίζ 2 σε 1

Συνιστάται να αποσυναρμολογείτε όλα τα εξαρτήματα σύμφωνα με τον πίνακα υποδείξεων πριν τα πλύνετε στο πλυντήριο πιάτων.

6. Επίλυση προβλημάτων

Η συσκευή δεν λειτουργεί.

Αιτία: Το φως του καλωδίου ρεύματος δεν είναι στην πρίζα.

Επιλυση:

- Συνδέστε τη συσκευή στο ρεύμα.
- Η ασφάλεια στον ηλεκτρολογικό πίνακα έχει πέσει.
- Βάλτε τον περιστροφικό διακόπτη σε κατάσταση αναμονής **I**.
- Τοποθετήστε την κανάτα του μπλέντερ στη συσκευή και περιστρέψτε την δεξιόστροφα μέχρι να ασφαλίσει στη θέση της.

Η συσκευή βουίζει.

Αιτία: Η λεπίδα είναι μπλοκαρισμένη ή κόλλησε.

Επιλυση:

- Βάλτε τον περιστροφικό επιλογέα σε κατάσταση αναμονής και βγάλτε τη συσκευή από την πρίζα.
- Ελευθερώστε το μπλοκάρισμα.

Η συσκευή σβήνει κατά τη χρήση.

Αιτία: Η ποσότητα επεξεργασίας είναι πολύ μεγάλη ή ο χρόνος επεξεργασίας ήταν πολύ μεγάλος.

Επιλυση:

- Μειώστε την ποσότητα επεξεργασίας. Βεβαιωθείτε ότι τα κομμάτια των υλικών δεν είναι μεγαλύτερα από 2 x 2 x 2 cm.
- Βάλτε τον περιστροφικό διακόπτη σε κατάσταση αναμονής **I**. Αφήστε τη συσκευή να κρυώσει σε θερμοκρασία δωματίου.

Διαρρέει υγρό από τη βάση της λεπίδας

Αιτία: Λείπει η στεγανοποίηση ή δεν έχει συναρμολογηθεί σωστά από τη βάση της λεπίδας.

Επιλυση:

- Τοποθετήστε ή επανασυναρμολογήστε τη στεγανοποίηση.

Διαρροή υγρού από το κάτω μέρος

Αιτία: Το υγρό στην κανάτα είναι πάρα πολύ ή υπάρχουν υπολείμματα στο τοίχωμα της κανάτας.

Επιλυση:

- Σκουπίστε την επιφάνεια της κανάτας και τη μονάδα κινητήρα.
- Μην ανησυχείτε εάν μπει υγρό στο κύριο σώμα, καθώς έχει μια δεξαμενή αποστράγγισης στο εσωτερικό του.

7. Τεχνικά δεδομένα

Ηλεκτρική σύνδεση	220-240V-50-60Hz
Ισχύς	1200W
Καθαρό Βάρος	5kg

8. Σημαντικές πληροφορίες**Ανταλλακτικά και Αναλώσιμα**

Πάντα να αντικαθιστάτε εξαρτήματα με γνήσια ανταλλακτικά. Αυτά διατίθενται από τον τοπικό σας αντιπρόσωπο. Κατά την παραγγελία εξαρτημάτων να αναφέρετε πάντα τον αριθμό μοντέλου.

Ποιότητα

Τα εργοστάσια έχουν αξιολογηθεί από ανεξάρτητους φορείς για την ποιότητα. Τα προϊόντα μας κατασκευάζονται μέσω του συστήματος ποιότητας το οποίο πληρεί τις προδιαγραφές του προτύπου ISO 9001.

ΕΓΓΥΗΣΗ

Οι όροι ισχύος της εγγύησης της συσκευής καθορίζονται από τον αντιπρόσωπο της χώρας στην οποία έχει πραγματοποιηθεί η πώληση. Περισσότερες πληροφορίες σχετικά με τους όρους εγγύησης μπορείτε να ζητήσετε από τον αντιπρόσωπο που αγοράσατε τη συσκευή. Η προσκόμιση του αποδεικτικού αγοράς είναι βασική προϋπόθεση για την ισχύ της εγγύησης.

1. INSTRUKCJE BEZPIECZNEGO UŻYTKOWANIA

Urządzenie to jest przeznaczone wyłącznie do użytku domowego w sposób opisany w niniejszej instrukcji użytkownika. Prosimy o dokładne zapoznanie się z instrukcją przed rozpoczęciem używania odkurzacza.

OSTRZEŻENIE Aby wyeliminować ryzyko uduszenia się małych dzieci, wszystkie materiały z opakowania należy wyrzucić natychmiast po rozpakowaniu produktu.

Urządzenie mogą obsługiwać osoby o ograniczonych zdolnościach fizycznych, sensorycznych lub mentalnych oraz osoby nieposiadające odpowiedniej wiedzy lub doświadczenia pod warunkiem że odbywać się będzie to pod nadzorem lub po przeszkoleniu na temat bezpiecznego użycia, a także pod warunkiem, że rozumieją one istniejące zagrożenia.

Należy pilnować, aby dzieci nie obsługiwały urządzenia ani nie bawiły się nim. Urządzenie oraz jego przewód zasilający powinny być poza zasięgiem dzieci.

Nie ciągnąć i nie przenosić urządzenia za przewód zasilający. Podczas wyjmowania wtyczki przewodu zasilającego z gniazdka zawsze ciągnąć za wtyczkę, a nigdy za sam przewód. Nie kłaść przewodu zasilającego na ostrych krawędziach i w pobliżu gorących powierzchni. Nie stosować przedłużaczy.

Jeśli przewód zasilający uległ

uszkodzeniu, należy natychmiast zaprzestać korzystania z urządzenia. Ze względów bezpieczeństwa, przewód zasilający powinien zostać wymieniony przez serwisanta autoryzowanego punktu serwisowego firmy Haier. Należy korzystać wyłącznie z końcówek, materiałów eksploatacyjnych oraz części zamiennych zalecanych lub dostarczonych przez firmę Haier.

OSTRZEŻENIE Uwaga! Ryzyko obrażeń. Nieprawidłowe stosowanie urządzenia może skutkować obrażeniami cielesnymi.

OSTROŻNIE Ostrza tnące są bardzo ostre. Zachować ostrożność podczas montowania i demontowania ostrych ostrzy tnących, a także podczas opróżniania o czyszczenia pojemnika.

OSTROŻNIE Przed wyjęciem blendera z podstawki sprawdzić, czy jest on wyłączony.

Zawsze odłączać urządzenie od zasilania, jeśli będzie ono pozostawione bez nadzoru, a także przed jego montażem, demontażem lub czyszczeniem.

Blender należy stosować wyłącznie z podstawką dostarczoną w komplecie. Stosować urządzenie wyłącznie zgodnie ze specyfikacjami zasilania określonymi na tabliczce znamionowej.

Z urządzenia należy korzystać

jedynie na suchej i płaskiej powierzchni. Nigdy go nie przesuwaj, jeśli pracuje. Urządzenie jest przeznaczone wyłącznie do blendowania lub mieszania żywności o zalecanym rozmiarze i w zalecanej ilości zgodnie z instrukcją. Nie używaj urządzenia do zastosowań innych niż zamierzone.

Nie używaj szklanego pojemnika bezpośrednio po wyjęciu ze zmywarki lub chłodziarki. Pozwolić, aby przebywał on w temperaturze pokojowej przez co najmniej 5 min. przed użyciem. Nie korzystać z urządzenia, jeśli zespół ostrza nie jest prawidłowo zamocowany, a na pojemniku blendera nie ma prawidłowo założonej pokrywy.

Zachowywać ostrożność podczas wlewania gorącej cieczy do blendera, ponieważ może ona zostać wyrzucona z urządzenia w związku z nagłym parowaniem. Nigdy nie napełniaj pojemnika blendera produktami w temperaturze powyżej 70°C.

Wyłączyć urządzenie i odłączyć od zasilania przed przystąpieniem do zmiany akcesoriów lub przed uzyskaniem dostępu do części, które poruszają się, kiedy urządzenie pracuje.

Nigdy nie wkładać palców do pojemnika blendera, aby dotknąć ostrych ostrzy lub wyjąć składniki, kiedy urządzenie jest podłączone do zasilania.

Nigdy nie wkładać palców ani żadnych innych przedmiotów do pojemnika blendera, kiedy urządzenie pracuje.

Jeśli niektóre produkty przywierają do ścianek pojemnika blendera, wyłączyć urządzenie, odłączyć od zasilania, a następnie szpatułką dołączoną w komplecie usunąć produkty ze ścianek. Odłączyć zasilanie i odczekać do całkowitego zatrzymania się ostrzy tnących przed przystąpieniem do demontażu jakichkolwiek części, czyszczenia bądź konserwacji.

Nigdy nie zanurzać podstawy z silnikiem w płynach. Nie obsługiwać urządzenia mokrymi rękami.

Pamiętać, aby czyścić powierzchnie mające styczność z żywnością! Zapoznać się z informacjami na temat czyszczenia podanymi w instrukcji.

Nie używać urządzenia, jeśli jest uszkodzone.

Serwis firmy Haier: Aby zapewnić bezpieczne i sprawne działanie tego urządzenia, zalecamy zlecenie prac serwisowych lub napraw wyłącznie serwisantom autoryzowanego punktu serwisowego firmy Haier.

Nazwa

Warzywa/Sok owocowy (Maks. prędkość przez maks. 2 min.)

Rozmiar żywności: 1.5 cm x 1.5 cm x 1.5 cm

Szklany pojemnik: 680 g marchewki + 1020 g woda

Kubek osobisty: 240 g marchewki + 360 g woda

Smoothie (Ustawienie programu na 1 min.)

Rozmiar żywności: 1.5 cm x 1.5 cm x 1.5 cm

Szklany pojemnik: 680 g marchewki + 1020 g woda

Kubek osobisty: 240 g marchewki + 360 g woda

Kruszenie lodu (Ustawienie programu na 1 min.)

Rozmiar żywności: 2 cm x 2 cm x 2 cm

Szklany pojemnik: 200 g Kostka lodu

Kubek osobisty: 100 g Kostka lodu

Automatyczne czyszczenie (Ustawienie programu na 30 s)

Szklany pojemnik: 1.7 L woda

Kubek osobisty: Maks. skala (0,6 l) woda

Uwaga dotycząca przepisu:

- 1) Przy każdym użyciu czas pracy urządzenia powinien być krótszy niż 2 minuty. Pomiędzy dwoma ciągłymi cyklami należy zachować co najmniej 10-minutowy odstęp, a przed wykonaniem kolejnego cyklu pracy urządzenie powinno ostygnąć do temperatury pokojowej.
- 2) Jeśli chcesz zatrzymać urządzenie podczas pracy, obróć pokrętło do pozycji I w dowolnym momencie.

Ochrona środowiska

Symbol umieszczony na urządzeniu oznacza, że nie jest ono klasyfikowane jako odpad z gospodarstwa domowego. Urządzenie należy zdać w odpowiednim punkcie utylizacji w celu recyklingu komponentów elektrycznych i elektronicznych. Urządzenie należy złomować zgodnie z lokalnymi przepisami w sprawie utylizacji odpadów. Dodatkowe informacje na temat sposobu utylizacji, złomowania i recyklingu urządzenia można uzyskać w lokalnym urzędzie miejskim, w komunalnym zakładzie utylizacji odpadów lub w sklepie, w którym produkt został zakupiony.





 Urządzenie spełnia wymogi europejskich norm 2014/35/WE, 2014/30/WE oraz 2011/65/WE.

CANDY HOOVER GROUP S.r.l. Via Comolli
16, 20861 Brugherio (MB) Italy

2. Elementy blendera

KOMPONENTY I FUNKCJE:

- A. Miarka
 - B. Zaczep pokrywy
 - C. Pokrywa uniwersalnego pojemnika
 - D. Obsada miarki
 - E. Wypustka pokrywy
 - F. Przycisk zwolnienia pokrywy
 - G. Szklany pojemnik
 - H. Ostrze pojemnika uniwersalnego
 - I. Przyciski fabryczne:
 -  : Funkcja kruszenia lodu
 -  : Funkcja Smoothie
 -  : Funkcja automatycznego czyszczenia
 - J. Pokrętło
 - P** : Ikona funkcji pracy pulsacyjnej
 - I** : Tryb czuwania
- MIN~MAX**: wskaźnik LED zmiennej prędkości w trybie ręcznym
- K. Obudowa
 - L. Ostrze kubka osobistego
 - M. Kubek osobisty
 - N. Pokrywa kubka osobistego
 - O. Szpatułka i ubijak 2-w-1

3. Przed pierwszym użyciem

- Przed przystąpieniem do korzystania po raz pierwszy z urządzenia i jego akcesoriów należy dokładnie wymyć wszystkie części stykające się z żywnością. Przed umyciem urządzenia należy odłączyć je od zasilania. (Informacje na temat czyszczenia podano w Rozdziale 5)
- Aby nie dopuścić do rozlewania się płynów, nie nalewać do pojemnika blendera więcej niż 1 litr płynu.
- W przypadku blendowania gorących płynów lub składników, które wytwarzają pianę, nie nalewać do pojemnika blendera więcej niż 1,5 litra.
- Nie pozwalać, aby urządzenie pracowało dłużej niż 3 minuty jednorazowo. Odczekać aż urządzenie ostygnie do temperatury pokojowej przed przystąpieniem do kolejnego blendowania.

- Nie mieszać składników większych niż 2 x 2 x 2 cm.

Aby nie przeciążać urządzenia, można

- Dodawać więcej składników płynnych.
- Blendować tylko niewielkie partie.
- Korzystać z ustawienia większej prędkości.
- Nie próbować blendować bardzo gęstych składników, np. ciasta na chleb lub tłuczonych ziemniaków.
- Nie włączać pustego urządzenia.

Wbudowana blokada bezpieczeństwa

- W celu zapewnienia bezpieczeństwa, kiedy blender jest podłączony do zasilania, a pokrywa, pojemnik lub pokrętło nie znajdują się w prawidłowej pozycji, silnik się wyłączy, a diody LED będą migać w sposób ciągły jako ostrzeżenie.
- Kiedy pokrywa i pojemnik są prawidłowo zainstalowane, a blender zostanie podłączony do zasilania, diody LED paska świetlnego będą świecić zgodnie z ruchem wskazówek zegara przez 1 sek., a dioda LED 3 programów, aby poinformować, że urządzenie jest gotowe do użycia.

Zabezpieczenie ochronne

- Blender posiada system zabezpieczenia, który chroni silnik przed przegrzaniem podczas długotrwałego użycia.
- Kiedy blender pracuje przez ponad 3 minuty, automatycznie przestanie blendować. Jeśli blendowanie nie jest zakończone po 3 minutach, wyłączyć urządzenie i odczekać, aż ostygnie do temperatury pokojowej.
- Po upływie 3 minut, jeśli blender nie jest używany, automatycznie przejdzie w tryb uśpienia. Naciśnij funkcję programu lub obróć pokrętło, aby wybudzić blender.

UWAGA: Nigdy nie pozwalaj, aby urządzenie pracowało przez dłużej niż 3 minuty jednorazowo.

4. Korzystanie z blendera



Szklany pojemnik

1. Umieścić szklany pojemnik na ostrzu uniwersalnego pojemnika i obracać ostrze uniwersalnego pojemnika w kierunku zgodnym z ruchem wskazówek zegara aż do jego zablokowania. [Rys. 1]

2. Umieścić szklany pojemnik na obudowie i obracać szklany pojemnik w kierunku zgodnym z ruchem wskazówek zegara aż do jego zablokowania. [Rys. 2]
3. Umieścić urządzenie na równej, suchej powierzchni, takiej jak stół lub blat roboczy, a następnie podłączyć je. [Rys. 3]
4. Włożyć składniki do szklanego pojemnika. Nie mieszać składników większych niż 2 x 2 x 2 cm. [Rys. 3]
5. Docisnąć miarkę i wkręcając ją zgodnie z ruchem wskazówek zegara aż zablokuje się w uchwycie pokrywy. [Rys. 4]
6. Założyć pokrywę uniwersalnego pojemnika na szklany pojemnik, aby nie dopuścić do rozchlapywania się podczas blendowania. [Rys. 5]
7. Najpierw prawidłowo umieścić zaczep pokrywy na wylewce pojemnika. Następnie docisnąć wypustkę pokrywy w taki sposób, aby weszła pod przycisk zwolnienia pokrywy. Jeśli pokrywa została prawidłowo założona, rozlegnie się odgłos zatrzaśnięcia. [Rys. 5]
8. Kiedy urządzenie jest w pełni zamontowane, zaświecą się przyciski fabryczne i funkcje będą gotowe do użycia. Naciśnięcie przycisk fabryczny, aby wykonać program automatyczny, lub użyć pokrętła, aby przeprowadzić blendowanie w trybie ręcznym. (Szczegółowe informacje podano w rozdziale opisującym funkcje) [Rys. 6]
9. Po zakończeniu blendowania wyjąć wtyczkę przewodu zasilającego z gniazdka i obrócić szklany pojemnik w kierunku przeciwnym do ruchu wskazówek zegara. Można rozlewać zblendowany napój. [Rys. 7,8,9,10]

Funkcje 3 przycisków

(Ustawić pokrętło w pozycji czuwania)

1. Kruszenie lodu  : Naciśnięcie przycisk, aby drobno pokruszyć lód zgodnie z fabrycznie ustawionym programem (czas trwania: 1 min.).
2. Smoothie  : Naciśnięcie przycisk, aby przygotować smoothie zgodnie z fabrycznie ustawionym programem (czas trwania: 1 min.).
3. Automatyczne czyszczenie  : Naciśnięcie przycisk, aby przeprowadzić czyszczenie z fabrycznie ustawionym programem (czas trwania: 30 sek.).
4. Wszystkie programy zatrzymują się automatycznie. Programy można również zatrzymać poprzez jednokrotne naciśnięcie.

5. Zmienna prędkość w trybie ręcznym: Obrócić pokrętko (J), aby włączyć zmienną prędkość w trybie ręcznym, można ją ustawiać w zakresie od MIN do MAX. Alternatywnie można obrócić pokrętko w kierunku przeciwnym do ruchu wskazówek zegara na pozycję P i przytrzymać, aby skorzystać z funkcji pracy pulsacyjnej.

Kubek osobisty

1. Włożyć składnik do kubka osobistego. [Rys. 11]
2. Nałożyć ostrze kubka osobistego na kubek osobisty i obrócić w kierunku zgodnym z ruchem wskazówek zegara, aby go zablokować. [Rys. 12]
3. Przykręcić kubek osobisty zgodnie z ruchem wskazówek zegara na obudowie aż się zablokuje, a następnie podłączyć urządzenie do zasilania. [Rys. 13]
4. Wybrać program blendowania. (Szczegółowe informacje podano w poprzednim rozdziale.) [Rys. 14]
5. Po zakończeniu blendowania wyjąć wtyczkę przewodu zasilającego z gniazdka, a następnie odkręcić kubek osobisty z obudowy w kierunku przeciwnym do ruchu wskazówek zegara.
6. Odwrócić kubek osobisty do góry nogami w taki sposób, aby podstawa z ostrzem kubka osobistego była u góry. Zdjąć ostrze kubka osobistego i założyć pokrywę kubka osobistego. Teraz można pić przygotowany napój z kubka personalnego. [Rys. 15, 16]

Miarka

Dodać składniki do szklanego pojemnika za pomocą miarki. NIE dodawać składników powyżej linii MAX na pojemniku.

Szpatułka i ubijak 2-w-1 [Rys. 17]

Korzystanie z ubijaka: Kiedy urządzenie jest włączone, zdjąć miarkę i włożyć ubijak do obsady miarki. Lekko docisnąć składniki spożywcze, aby poprawić konsystencję. [Rys. 17a]

Korzystanie ze szpatułki: Szpatułka pomaga usuwać lepkie składniki, które przywarły do ścianek szklanego pojemnika. Upewnić się, że urządzenie zostało wyłączone. [Rys. 17b]

Ostrożnie: Nie należy przechowywać płynu lub żywności w kubku osobistym dłużej niż 2 godziny.

5. Czyszczenie i konserwacja

- Przed umyciem urządzenia należy odłączyć je od zasilania.
- Krawędzie tnące są ostre. Zachować ostrożność podczas czyszczenia zespołu ostrza.
- Upewnić się, że krawędzie tnące ostrza nie stykają się z twardymi obiektami. Może to przetypić ostrza.
- Obudowę czyścić wilgotną ściereczką.
- Pozostałe części myć w gorącej wodzie (<70°C / 158°F) z dodatkiem płynu do mycia naczyń, ewentualnie zmywać w zmywarce.

Zwijanie przewodu

Przewód może być przechowywany w obudowie. Można go zwinąć na czas przechowywania oraz wyciągnąć przed przystąpieniem do pracy.

Czyszczenie [Rys. 18, 19, 20, 21]

1. Natychmiast po użyciu użyj funkcji automatycznego czyszczenia, aby wyczyścić szklany pojemnik lub kubek osobisty. Szklany pojemnik: Wlej 1 l gorącej wody (<70°C / 158°F) z dodatkiem 1 lub 2 kropel płynu do mycia naczyń. Kubek osobisty: Gorącą wodą napełnij pojemnik do połowy (<70°C / 158°F) i dodaj 1 kroplę płynu do mycia naczyń. Nadmiar płynu do mycia naczyń prowadzi do nadmiernego pienienia, co może skutkować przelewaniem się wody.
2. Następujące części/narzędzia można myć w zmywarce: [Rys. 22]
 - Miarka
 - Pokrywa uniwersalnego pojemnika
 - Szklany pojemnik
 - Ostrze pojemnika uniwersalnego
 - Ostrze kubka osobistego
 - Kubek osobisty
 - Pokrywa kubka osobistego
 - Szpatułka i ubijak 2-w-1

Zaleca się wymontowanie wszystkich komponentów zgodnie z podanymi zaleceniami przed zmywaniem w zmywarce.

6. Rozwiązywanie problemów

Urządzenie nie pracuje.

Przyczyna: Wtyczka przewodu zasilającego nie jest włożona do gniazdka.

Rozwiązanie:

- Podłączyć urządzenie do zasilania elektrycznego.

- Zdziałanie bezpiecznika w skrzynce bezpiecznikowej.
- Ustawić pokrętko na tryb czuwania **I**.
- Umieścić pojemnik blendera na obudowie i przykręcić zgodnie z ruchem wskazówek zegara.

Urządzenie wydaje szumiący odgłos.

Przyczyna: Ostrze jest zablokowane lub unieruchomione.

Rozwiązanie:

- Ustawić pokrętko na tryb czuwania i odłączyć urządzenie.
- Usunąć blokadę.

Urządzenie wyłącza się podczas użytkowania.

Przyczyna: Zbyt duża ilość produktu do blendowania lub zbyt długi czas blendowania.

Rozwiązanie:

- Ograniczyć ilość produktu do blendowania. Upewnij się, że składniki nie są większe niż 2 x 2 x 2 cm.
- Ustawić pokrętko na tryb czuwania **I**.
. Odczekać, aż urządzenie ostygnie do temperatury pokojowej.

Z podstawy ostrza wycieka płyn

Przyczyna: Brakuje uszczelki lub jest ona nieprawidłowo zamontowana na podstawie ostrza.

Rozwiązanie:

- Włożyć uszczelkę lub poprawić jej położenie.

Wyciek płynu z dnia

Przyczyna: Zbyt dużo płynu w pojemniku lub pozostał osad na ściankach pojemnika.

Rozwiązanie:

- Wytrzeć powierzchnię pojemnika oraz jednostkę silnika do sucha.
- Nie martwić się, że płyn przedostał się do środka obudowy, ponieważ w środku znajduje się zbiornik spustowy.

7. Dane techniczne

Połączenie elektryczne	220-240V-50-60Hz
Moc	1200W
Ciężar netto	5kg

8. Ważne informacje

Części zapasowe i materiały eksploatacyjne

Należy zawsze stosować oryginalne części zapasowe. Można je nabyć u lokalnego sprzedawcy. Przy zamawianiu części zawsze należy podać numer danego modelu.

Jakość

Fabryki zostały poddane niezależnej kontroli pod kątem jakości. Nasze produkty zostały wytworzone z wykorzystaniem systemu kontroli jakości spełniającego wymogi normy ISO 9001.

GWARANCJA

Warunki gwarancji na niniejsze urządzenie są określone przez naszego przedstawiciela w kraju, w którym urządzenie jest sprzedawane. Szczegółowe informacje na temat warunków gwarancji można uzyskać w punkcie, w którym urządzenie zostało nabyte. Przy zgłaszaniu wszelkich roszczeń w ramach gwarancji należy przedstawić dowód sprzedaży lub pokwitowanie.

1. NÁVOD K BEZPEČNÉMU POUŽITÍ

Tento spotřebič je určen pouze pro domácí použití, jak je popsáno v této uživatelské příručce. Než začnete spotřebič používat, prosím, ujistěte se, že rozumíte tomuto návodu.

UPOZORNĚNÍ: Abyste vyloučili nebezpečí udušení malých dětí, zlikvidujte všechny obalové materiály ihned po vyjmutí výrobku.

Tento přístroj smí používat děti od 8 let výše. Osoby se sníženými fyzickými, smyslovými nebo mentálními schopnostmi nebo s nedostatkem zkušeností a znalostí smí tento přístroj používat, pokud jsou pod dohledem nebo jim byly dány pokyny týkající se bezpečného používání a byly seznámeny s možnými riziky.

Děti by měly být pod dohledem, ujistěte se, že spotřebič nepoužívají ani si s ním nehrají. Udržujte spotřebič a jeho napájecí kabel mimo dosah dětí. Nepřenašejte ani netahejte spotřebič za přívodní kabel. Vždy odpojujte spotřebič ze zásuvky vytážením zástrčky, nikoli kabelu. Nepokládejte napájecí kabel na ostré hrany nebo do blízkosti horkých povrchů. Nepoužívejte prodlužovací kabel.

Jestliže je poškozen síťový kabel, okamžitě přestaňte zařízení používat. Síťový kabel musí vyměnit autorizovaný

servisní pracovník společnosti Haier, aby nedošlo k ohrožení bezpečnosti při práci s přístrojem.

Používejte výhradně příslušenství, spotřební materiály a náhradní díly doporučené nebo dodávané firmou Haier.

UPOZORNĚNÍ: Nebezpečí zranění! Nesprávné používání spotřebiče může vést ke zranění.

POZOR Řezné čepele jsou velmi ostré, buďte opatrní při manipulaci s řeznými čepelimi při montáži a demontáži, vyprazdňování nádoby a při čištění.

POZOR Před tím, než mixér sejmete ze stojanu se ujistěte, že je vypnutý.

Vždy odpojte spotřebič od napájecího zdroje, pokud jej necháváte bez dozoru a před montáží, demontáží nebo čištěním.

Mixér lze používat pouze s dodaným stojanem.

Spotřebič používejte pouze v souladu s technickými údaji o výkonu uvedenými na výrobním štítku.

Spotřebič používejte pouze na suchém rovném povrchu a při práci s ním nikdy nehýbejte.

Tento spotřebič je určen pouze k mixování nebo míchání potravin o doporučené velikosti a množství dle návodu. Nesmí se

používat k jinému než určenému způsobu použití.

Nepoužívejte skleněnou nádobu ihned po vyjmutí z myčky nádobí nebo chladničky. Před použitím se ujistěte, že zůstane při pokojové teplotě alespoň 5 minut.

Spotřebič nepoužívejte, dokud není jednotka s čepelemi bezpečně upevněna a víko správně nasazeno na mixovací nádobě.

Bud'te opatrní, pokud se do mixéru nalije horká tekutina, protože může být vytlačena ze spotřebiče v důsledku náhlého zapaření. Nikdy neplňte nádobu mixéru přísadami teplejšími než 70 °C.

Před výměnou příslušenství nebo přiblížením se k dílům, které se při používání pohybují, vypněte spotřebič a odpojte jej od napájení.

Nikdy nevkládejte prsty do mixovací nádoby, abyste se dotkli ostrých nožů, ani neodstraňujte přísady, je-li spotřebič zapojený.

Nikdy nevkládejte prsty nebo předměty do mixovací nádoby, je-li spotřebič v provozu.

Pokud některé přísady ulpívají na stěnách mixovací nádoby, vypněte a odpojte spotřebič ze zásuvky, poté pomocí dodané špachtle odstraňte přísady ze stěn nádoby.

Před odstraněním jakýchkoliv částí a před čištěním nebo jakoukoli údržbou odpojte od napájecího zdroje a nechte

řezné čepele úplně zastavit. Nikdy neponořujte základnu motoru do kapaliny.

Neobsluhujte spotřebič mokřima rukama.

Dbejte na čistotu povrchů, které mají přijít do styku s potravinami! VeźmĚte, prosím, na vědomí informace o čištění v návodu.

Nepoužívejte zařízení, pokud vám připadá vadné.

Autorizované servisní středisko

Haier: Pro zajištění vždy bezpečné a efektivní práce se zařízením doporučujeme, aby jakékoliv servisní práce nebo opravy prováděl pouze autorizovaný servisní pracovník společnosti Haier.

Recept

Zelenina/Ovocný džus (Na maximální výkon použijte nejdéle 2 minuty)
Velikost surovin: 1.5 cm x 1.5 cm x 1.5 cm
Skleněná nádoba: 680 g mrkve + 1020 g vody
Nádoba na cesty: 240 g mrkve + 360 g vody

Smoothie (Nastavení programu na 1 min.)
Velikost surovin: 1.5 cm x 1.5 cm x 1.5 cm
Skleněná nádoba: 680 g mrkve + 1020 g vody
Nádoba na cesty: 240 g mrkve + 360 g vody

Ledová drť (Nastavení programu na 1 min.)
Velikost surovin: 2 cm x 2 cm x 2 cm
Skleněná nádoba: 200 g kostka ledu
Nádoba na cesty: 100 g kostka ledu

Automatické čištění (Nastavení programu na 30 s.)

Skleněná nádoba: 1.7 L vody

Nádoba na cesty: Maximální množství vody (0,6 l)

Poznámka k receptu:

1) Spotřebič používejte na maximální výkon vždy nejdéle 2 minuty. Po uplynutí 2 minut nechte spotřebič alespoň 10 minut odpočinout, aby mohl vychladnout na pokojovou teplotu. Poté jej můžete znovu použít.

2) Pokud chcete spotřebič během používání zastavit, stačí otočit knoflíkem do polohy I.

Životní prostředí

Tento symbol na tomto zařízení označuje, že tento výrobek nesmí být likvidován jako domovní odpad. Zařízení musí být předáno do příslušného sběrného místa pro likvidaci elektrických a elektronických zařízení. Likvidace musí proběhnout v souladu s místními ekologickými předpisy pro likvidaci odpadu. Pro další podrobné informace o zacházení, novém použití a recyklaci tohoto zařízení, prosím, kontaktujte váš místní úřad, společnost pro sběr odpadu nebo obchod, kde jste jej zakoupili.



 Tento spotřebič je v souladu s evropskými směrnicemi 2014/35/EU, 2014/30/EU a 2011/65/EU.

CANDY HOOVER GROUP S.r.l. Via Comolli 16, 20861 Brugherio (MB) Italy

2. Seznámení s mixérem

SOUČÁSTI A FUNKCE:

- A. Odměrka
- B. Háček na víku
- C. Víko víceúčelové nádoby
- D. Držák odměrky
- E. Zobáček pro uvolnění rukojeti víka
- F. Západka víka
- G. Skleněná nádoba
- H. Čepel víceúčelové nádoby
- I. Tlačítka výchozích programů:
 - ⊖ : Funkce ledová drť
 - ☑ : Funkce smoothie
 - ⊕ : Funkce automatického čištění
- J. Otočný knoflík
 - P : Ikona funkce přerušovaného mixování
 - ⏻ : Pohotovostní režim
 - MIN-MAX : Světelný indikátor manuálně nastavitelné rychlosti
- K. Hlavní tělo
- L. Čepel nádoby na cesty
- M. Nádoba na cesty
- N. Víko nádoby na cesty
- O. Stěrka a pěchovadlo v jednom

3. Před prvním použitím

- Před prvním použitím spotřebiče a příslušenství důkladně očistěte části, které přicházejí do styku s potravinami. Před čištěním spotřebiče jej odpojte od elektrické sítě. (Postup čištění je podrobněji popsán v kapitole 5.)
 - Abyste předešli rozliti, nenalévejte do mixovací nádoby více než 1 litr tekutiny.
 - Pokud zpracováváte horkou tekutinu nebo surovinami, které mají tendenci pěnit, nedávejte do mixovací nádoby více než 1,5 litru.
 - Nenechávejte spotřebič běžet déle než 3 minuty v kuse. Než budete pokračovat ve zpracování, nechejte spotřebič vychladnout na pokojovou teplotu.
 - Nemixujte kousky, které svou velikostí přesahují rozměry 2 × 2 × 2 cm.
- Abyste předešli přetížení spotřebiče, můžete

- přidat více tekutých surovin.
- suroviny zpracovávat postupně po menších dávkách,
- nastavit vyšší rychlost otáček.
- Spotřebič není určen pro zpracování velmi hustých surovin, jako je chlebové těsto nebo bramborová kaše.
- Spotřebič nepouštějte naprázdno.

Zabudovaný bezpečnostní zámek

- Pokud víko, nádoba nebo knoflík nejsou ve správné poloze, motor se po připojení mixéru k síti vypne a světelné kontrolky budou na výstrahu nepřetržitě blikat.
- Po správném nasazení víka a nádoby a zapojení mixéru do sítě se na světelném panelu na 1 sekundu zobrazí animace kontrolky rozsvěčující se ve směru hodinových ručiček a rozsvítí se kontrolka 3 programů, což značí, že je spotřebič připraven k použití.

Bezpečnostní systém

- Mixér disponuje bezpečnostním ochranným systémem, který zabráňuje přehřátí motoru při dlouhodobém používání.
- Po 3 minutách nepřetržitého provozu se mixér sám zastaví. Pokud potřebujete mixér používat déle, vypněte jej a nechte jej vychladnout na pokojovou teplotu.
- Pokud mixér nepoužíváte, po 3 minutách se automaticky aktivuje režim spánku. Mixér probudíte tak, že stisknete nějaký program nebo otáčíte knoflíkem.

POZNÁMKA: Nenechávejte spotřebič v nepřetržitě chodu déle než 3 minuty.

4. Používání mixéru



Skleněná nádoba

1. Skleněnou nádobu nasadte na čepel víceúčelové nádoby a otáčejte jí ve směru hodinových ručiček, dokud nezapadne na své místo. **[Obr. 1]**
2. Skleněnou nádobu nasadte do základny a otáčejte jí ve směru hodinových ručiček, dokud nezapadne na své místo. **[Obr. 2]**
3. Umístěte ji na rovný suchý povrch, například na stůl nebo pracovní desku, a zapojte do elektrické sítě. **[Obr. 3]**
4. Vložte do skleněné nádoby surovinu. Nemixujte kousky, které svou velikostí přesahují rozměry 2 × 2 × 2 cm. **[Obr. 3]**
5. Vložte odměru a otáčejte jí ve směru hodinových ručiček, dokud nezapadne do držáku víka. **[Obr. 4]**

6. Nasadte víko víceúčelové nádoby na skleněnou nádobu, abyste zabránili rozstříku suroviny při mixování. **[Obr. 5]**
7. Háček na víku musí směřovat k výlevce nádoby, zobáček pro uvolnění rukojeti víka se musí nacházet pod západkou víka. Správně nasazenou rukojet' poznáte podle „cvaknutí“. **[Obr. 5]**
8. Poté se rozsvítí tlačítka výchozích programů a takto sestavený mixér je připravený k použití. Můžete si vybrat, zda použijete některý z výchozích programů nebo budete otáčky ovládat manuálně pomocí otočného knoflíku. (Podrobnosti jsou uvedeny v části, která se věnuje funkcím.) **[Obr. 6]**
9. Po skončení mixování odpojte spotřebič od sítě, otočte skleněnou nádobu proti směru hodinových ručiček, obsah přelijte a můžete začít vychutnávat. **[Obr. 7,8,9,10]**

Funkce 3 tlačítek

(Otočte knoflíkem do výchozí polohy.)

1. Ledová drť  : Tlačítko slouží k drcení ledu na jemno, program trvá 1 minutu.
2. Smoothie  : Tlačítko slouží k přípravě smoothie, program trvá 1 minutu.
3. Automatické čištění  : Tlačítko slouží ke spuštění čištění, program trvá 30 sekund.
4. Všechny programy se zastaví automaticky, ale v případě potřeby je můžete vypnout manuálně stisknutím tlačítka.
5. Manuální nastavení rychlosti: Pomocí knoflíku (J) můžete manuálně nastavovat rychlost mixování jeho otáčením směrem k poloze MIN a MAX. Případně můžete aktivovat funkci přerušovaného mixování P a to tak, že knoflík podržíte a otočíte proti směru hodinových ručiček. Uvolněním knoflíku mixování zastavíte.

Nádoba na cesty

1. Vložte surovinu do nádoby na cesty. **[Obr. 11]**
2. Připevněte čepel nádoby na cesty k nádobě na cesty a otáčejte jí ve směru hodinových ručiček, dokud nezapadne na místo. **[Obr. 12]**
3. Otáčejte nádobou na cesty ve směru hodinových ručiček, dokud nezapadne do základny, a zapojte spotřebič do elektrické sítě. **[Obr. 13]**
4. Vyberte program, který chcete použít. (Podrobnosti jsou uvedeny v předchozí části.) **[Obr. 14]**
5. Po skončení mixování odpojte spotřebič od sítě a vyjměte nádobu na cesty ze základny

tak, že s ní budete otáčet proti směru hodinových ručiček.

6. Obratěte nádobu na cesty dnem vzhůru, tzn. čepele se budou naházet nahoře, vyjměte z nádoby na cesty nůž a nasad'te na ni víko. Nyní můžete vychutnávat obsah. [Obr. 15,16]

Odměrka

Pomocí odměrky vložte suroviny do skleněné nádoby. Suroviny nesmí sahat nad rysku na nádobě.

Stěrka a pěchovadlo v jednom [Obr. 17]

Používání pěchovadla: Po zapnutí spotřebiče vyjměte odměrku a vložte pěchovadlo do držáku odměrky. Lehce jej přitlačte na suroviny, čímž podpoříte mixování dohladka. [Obr. 17a]

Používání stěrky: Poslouží k odstranění surovin, které ulpěly na stěnách skleněné nádoby. Spotřebič musí být při používání stěrky vypnutý. [Obr. 17b]

Pozor: Obsah nádoby na cesty zkonzumujte do 2 hodin.

5. Čištění a údržba

- Před čištěním spotřebiče jej odpojte od elektrické sítě.
- Čepele jsou ostré. Při jejich čištění dbejte opatrnosti.
- Dbejte na to, aby se čepele nedostaly do kontaktu s tvrdými předměty. V opačném případě by se mohly otupit.
- Základnu čistěte vlhkým hadříkem.
- Ostatní části čistěte v horké vodě (< 70 °C) s trochou mycího prostředku nebo v myčce nádobí.

Uložení šňůry

Napájecí kabel lze prakticky uskladnit v základně a vytáhnout při používání.

Čištění [Obr. 18,19,20,21]

1. Skleněnou nádobu nebo nádobu na cesty nechte automaticky vyčistit vždy po použití. Skleněná nádoba: Nalijte do nádoby 1 l horké vody (< 70 °C) a přidejte 1 nebo 2 kapky mycího prostředku. Nádoba na cesty: Naplňte nádobu z poloviny horkou vodou (< 70 °C) a přidejte 1 nebo 2 kapky mycího prostředku. Více kapek mycího prostředku vytvoří nadbytek pěny, která z nádoby vyteče.

2. V myčce nádobí je možné mýt tyto součásti/nástroje: [Obr. 22]

- Odměrka
- Víko víceúčelové nádoby
- Skleněná nádoba
- Čepel víceúčelové nádoby
- Čepel nádoby na cesty
- Nádoba na cesty
- Víko nádoby na cesty
- Stěrka a pěchovadlo v jednom

Před mytím v myčce se doporučuje rozebrat všechny součásti podle informační tabulky.

6. Řešení problémů

Spotřebič nefunguje.

Příčina: Hlavní zástrčka napájecího kabelu není zapojena do elektrické sítě.

Řešení:

- Zapojte spotřebič do elektrické sítě.
- Vypadl jistič v pojistkové skříni.
- Otočte knoflík do výchozí polohy **I**.
- Mixovací nádobu nasad'te do základny a otáčejte jí ve směru hodinových ručiček, dokud nezapadne na své místo.

Spotřebič hučí.

Příčina: Čepel je zablokována nebo ztuhlá.

Řešení:

- Otočte knoflík do výchozí polohy a vypojte spotřebič z elektrické sítě.
- Vyjměte obsah, který zablokování způsobil.

Spotřebič se během používání vypíná.

Příčina: V nádobě je příliš mnoho surovin nebo spotřebič používáte příliš dlouho.

Řešení:

- Vyjměte část surovin z nádoby. Nikdy nemixujte kousky, které svou velikostí přesahují rozměry 2 × 2 × 2 cm.
- Otočte knoflík do výchozí polohy **I**. Nechte spotřebič vychladnout na pokojovou teplotu.

Z prostoru pod čepelí uniká tekutina.

Příčina: Chybí těsnění nebo těsnění je špatně připevněné.

Řešení:

- Namontujte těsnění nebo správně připevněte těsnění.

Ze spodní části uniká tekutina.

Příčina: V nádobě je příliš mnoho tekutiny nebo na stěně nádoby jsou zbytky.

Řešení:

- Otřete dosucha povrch nádoby a motorové jednotky.
- Pokud se do základny dostane tekutina, odteče do vypouštěcí nádržky. Nemáte se tedy čeho obávat.

7. Technické údaje

Elektrické připojení	220-240V-50-60Hz
Zapnout	1200W
Čistá váha	5kg

8. Důležité informace

Náhradní díly a spotřební materiály

Vždy používejte originální náhradní díly. Jsou k dostání u vašeho místního prodejce. Při objednávce dílů laskavě vždy uvádějte číslo modelu.

Kvalita

Kvalita výroby ve výrobních závodech byla posouzena nezávislou organizací. Naše výrobky jsou vyráběny podle systému jakosti, který splňuje požadavky ISO 9001.

Vaše záruka

Záruční podmínky pro tento vysavač stanovuje náš zástupce v zemi, v níž je prodáván. Přesné znění podmínek vám poskytne prodejce, u něhož jste si zařízení zakoupili. Při reklamaci podle těchto záručních podmínek je nutno předložit doklad o koupi nebo účtenku.

1. POKYNY PRE BEZPEČNÉ POUŽITIE

Tento spotrebič je určený iba na domáce použitie, ako je popísané v tejto používateľskej príručke. Pred použitím spotrebiča sa, prosím, uistite, že ste tejto príručke plne porozumeli.

UPOZORNENIE Aby ste vylúčili nebezpečenstvo udusenía malých detí, zlikvidujte všetky obalové materiály ihneď po vybratí výrobku.

Tento prístroj smú používať deti od 8 rokov vyššie. Osoby so zníženými fyzickými, zmyslovými alebo mentálnymi schopnosťami alebo s nedostatkom skúseností a znalostí smú tento prístroj používať, pokiaľ sú pod dohľadom alebo im boli dané pokyny týkajúce sa bezpečného používania a boli oboznámené s možnými rizikami.

Deti by mali byť pod dohľadom, uistite sa, že spotrebič nepoužívajú ani sa s ním nehrajú. Udržujte spotrebič a sieťový kábel mimo dosahu detí. Neťahajte ani neprenášajte spotrebič ťahaním za sieťový kábel. Vždy odpájajte spotrebič zo zásuvky vytiahnutím zástrčky, nie kábla. Sieťový kábel nepokladajte na ostré hrany ani do blízkosti horúcich povrchov. Nepoužívajte predĺžovací kábel. Ak je napájací kábel poškodený, okamžite prestaňte spotrebič používať. Aby nedošlo k ohrozeniu bezpečnosti,

napájací kábel musí vymeniť autorizovaný servisný technik spoločnosti Haier.

Používajte len príslušenstvo, spotrebný materiál alebo náhradné diely odporúčané alebo dodávané spoločnosťou Haier.

UPOZORNENIE Nebezpečenstvo zranenia! Nesprávne používanie spotrebiča môže spôsobiť úraz.

POZOR Rezné čepele sú veľmi ostré, buďte opatrní pri manipulácii s reznými čepeľami pri montáži a demontáži, vyprázdňovaní nádoby a pri čistení.

POZOR Pred tým, než mixér zložíte zo stojana sa uistite, že je vypnutý.

Vždy odpojte spotrebič od napájacieho zdroja, pokiaľ ho nechávate bez dozoru a pred montážou, demontážou alebo čistením.

Mixér je možné používať iba s dodaným stojanom.

Spotrebič používajte len v súlade so špecifikáciou jeho spotreby uvedenej na výrobnom štítku.

Spotrebič používajte iba na suchom rovnom povrchu a pri práci s ním nikdy nehýbte.

Tento spotrebič je určený iba na mixovanie alebo miešanie potravín s odporúčanou veľkosťou a množstvom podľa návodu. Nesmie sa používať na iný než určený spôsob použitia.

Nepoužívajte sklenenú nádobu ihneď po vybratí z umývačky riadu alebo chladničky. Pred použitím sa uistite, že zostane pri izbovej teplote aspoň 5 minút.

Spotrebič nepoužívajte, kým nie je jednotka s čepeľami bezpečne upevnená a veko správne nasadené na mixovacej nádobe.

Buďte opatrní, pokiaľ sa do mixéra naleje horúca tekutina, pretože môže byť vytlačená zo spotrebiča v dôsledku náhleho zaparenia. Nikdy neplňte nádobu mixéra prísadami teplejšími ako 70 °C.

Pred výmenou príslušenstva alebo priblížením sa k dielom, ktoré sa pri používaní pohybujú, vypnite spotrebič a odpojte ho od napájania.

Nikdy nevkładajte prsty do mixovacej nádoby, aby ste sa dotkli ostrých nožov, ani neodstraňujte prísady, ak je spotrebič zapojený.

Nikdy nevkładajte prsty alebo predmety do mixovacej nádoby, ak je spotrebič v prevádzke. Pokiaľ niektoré prísady prilnú na stenách mixovacej nádoby, vypnite a odpojte spotrebič zo zásuvky, potom pomocou dodanej špachtle odstráňte prísady zo stien nádoby.

Pred odstránením akýchkoľvek častí a pred čistením alebo akoukoľvek údržbou odpojte od napájacieho zdroja a nechajte rezné čepele úplne zastaviť. Nikdy neponárajte základňu

motora do kvapaliny.

Neobsluhujte spotrebič mokkými rukami.

Dbajte na čistotu povrchov, ktoré sú určené na styk s potravinami! Zoznámte sa prosím s informáciami o čistení, ktoré sú uvedené v návode. Nepoužívajte zariadenie, pokiaľ vám pripadá chybné

Autorizované servisné stredisko Haier: Pre zaistenie dlhého, bezpečného a účinného fungovania tohto spotrebiča odporúčame, aby všetky servisné úkony alebo opravy vykonával len autorizovaný servisný technik spoločnosti Haier.

Recept

Zelenina/Ovocný džús (Max. rýchlosť maximálne na 2 minúty)

Veľkosť potravín: 1.5 cm x 1.5 cm x 1.5 cm

Sklenená nádoba: 680 g mrkvy + 1020 g voda

Osobný pohár: 240 g mrkvy + 360 g voda

Smoothie (Nastavenie programu na 1 min)

Veľkosť potravín: 1.5 cm x 1.5 cm x 1.5 cm

Sklenená nádoba: 680 g mrkvy + 1020 g voda

Osobný pohár: 240 g mrkvy + 360 g voda

Drvenie ľadu (Nastavenie programu na 1 min)

Veľkosť potravín: 2 cm x 2 cm x 2 cm

Sklenená nádoba: 200 g kocka ľadu

Osobný pohár: 100 g kocka ľadu

Automatické čistenie (Nastavenie programu na 30 s)
 Sklenená nádoba: 1.7 L voda
 Osobný pohár: Max. miera (0.6 l) vody

Poznámka k receptu:

- 1) Pri každom použití by mal byť čas prevádzky kratší ako 2 minúty. Medzi dvoma nepretržitými cyklami musí byť dodržaný aspoň 10 minútový odpočinok, pred vykonaním ďalšieho prevádzkového cyklu nechajte zariadenie vychladnúť na izbovú teplotu.
- 2) Ak chcete prístroj zastaviť počas prevádzky, kedykoľvek otočte gombík do polohy I.

Životné prostredie

Tento symbol na tomto zariadení označuje, že tento výrobok nesmie byť likvidovaný ako domový odpad. Zariadenie musí byť odovzdané do príslušného zberného miesta pre likvidáciu elektrických a elektronických zariadení. Likvidácia musí prebehnúť v súlade s miestnymi ekologickými predpismi pre likvidáciu odpadu. Pre podrobnejšie informácie o nakladaní so spotrebičom, jeho obnove a recyklácii sa obráťte na váš obecný úrad, odpadkovú službu pre domácnosti a alebo obchod, kde ste spotrebič zakúpili.



 Tento spotrebič je v súlade s európskymi smernicami 2014/35/EÚ 2014/30/EÚ a 2011/65/EÚ.

CANDY HOOVER GROUP S.r.l. Via Comolli 16, 20861 Brugherio (MB) Italy

2. Zoznámte sa so svojim mixérom

KOMPONENTY A VLASTNOSTI

- A. Odmerka
- B. Háčik viečka
- C. Viečko nádoby na univerzálne podávanie
- D. Držiak na odmerku
- E. Uvoľnenie viečka na rukoväti
- F. Západka na viečko
- G. Sklenená nádoba
- H. Otočná čepeľ nádoby
- I. Tlačidlá režimov
 - ⊖ : Režim drvenia ľadu
 - ☑ : Režim smoothie
 - ⊕ : Režim automatického čistenia
- J. Otočné tlačidlo
 - P : Ikona pulzovej funkcie
 - I : Pohotovostný režim
 - MIN~MAX: LED indikátor variabilnej manuálnej rýchlosti
- K. Hlavné telo
- L. Čepeľ osobného pohára
- M. Osobný pohár
- N. Viečko osobného pohára
- O. Čistidlo/tamper

3. Pred prvým použitím

- Pred prvotným použitím dôkladne vyčistite časti spotrebiča a príslušenstva, ktoré prichádzajú do kontaktu s potravinami. Pred čistením spotrebiča ho odpojte z napájania. (Bližšie informácie o čistení nájdete v Kapitole 5)
- Aby ste predišli vylievaniu, nedávajte do nádoby mixéra viac ako 1 liter tekutiny.
- Ak spracovávate horúce tekutiny alebo ingrediencie, ktoré zvyknú tvoriť penu, nedávajte ich do nádoby viac ako 1,5 litra.
- Pri každom chode nenechávajte spotrebič zapnutý dlhšie ako 3 minúty. Pred pokračovaním nechajte spotrebič vychladnúť na izbovú teplotu.
- Nemixujte kúsky ingrediencií, ktoré sú väčšie než 2 x 2 x 2 cm.

Aby ste zabránili preťaženiu spotrebiča, môžete

- pridať viac tekutých ingrediencií.
- spracovávať ingrediencie po menších dávkach.
- použiť vyššiu rýchlosť spracovania.
- Neskúšajte spracovávať veľmi husté ingrediencie, ako napríklad cesto alebo zemiakovú kašu.
- Nepúšťajte spotrebič naprázdno.

Vstavaný bezpečnostný zámok

- Na zaručenie bezpečnosti sa motor zastaví ak je zariadenie zapojené do elektriny a viečko, nádoba alebo otočný gombík nie sú v správnej pozícii, a začnú výstražne blikať LED indikátory.
- Keď sú viečko a nádoba nasadené správne a mixér sa zapojí do elektriny, LED pásiky zasvietia otočnou animáciou na 1 sekundu a 3-režimové LED svetlá sa zasvietia, čo značí, že spotrebič je pripravený na použitie.

Zabezpečenie

- Mixér má vstavaný bezpečnostný systém ktorý zabráňuje prehrievaniu motora po dlhom používaní.
- Ak je mixér zapnutý dlhšie ako 3 minúty, automaticky prestane spracovávať. Ak ste nedokončili spracovanie po 3 minútach, vypnite spotrebič a nechajte ho vychladnúť na izbovú teplotu.
- Ak sa mixér 3 minúty nepoužíva, automaticky prejde do spánkového režimu. Stlačte tlačidlo režimu alebo otočte otočným tlačidlom, aby ste mixér zobudili.

POZNÁMKA: Nikdy mixér nepoužívajte viac ako 3 minúty naraz.

4. Používanie vášho mixéra

Sklenená nádoba



1. Nasadte sklenenú nádobu na otočnú čepel' a otočte nádobu v smere hodinových ručičiek dokým nezapadne do drážky. [Obr. 1]
2. Nasadte sklenenú nádobu na hlavné telo, otočte sklenenú nádobu v smere hodinových ručičiek dokým nezapadne do drážky. [Obr. 2]
3. Položte spotrebič na rovný, suchý povrch, ako napríklad stôl alebo kuchynská linka, a zapojte ho do elektriny. [Obr. 3]
4. Pridajte do sklenenej nádoby ingrediencie.

Nemixujte kúsky ingrediencií, ktoré sú väčšie než 2 x 2 x 2 cm. [Obr. 3]

5. Zatlačte odmerku dodola a otočte ju v smere hodinových ručičiek dokým nezapadne do držiaku viečka. [Obr. 4]
6. Nasadte viečko na nádobu, aby ste predišli prelietaniu počas mixovania. [Obr. 5]
7. Háčik viečka musí byť umiestnený na výlevke nádoby ako prvý, uvoľnenie viečka na rukoväti musí byť zatlačené pod západku veľa, keď je rukoväť veľa úplne zmontovaná, budete počuť cvaknutie. [Obr. 5]
8. Keď je produkt kompletne zmontovaný, tlačidlá režimu zasvietia, a funkcie budú pripravené na použitie. Stlačte tlačidlo režimu, aby ste zapli automatický program, alebo pracujte manuálne pomocou otočného tlačidla. (Podrobnosti nájdete v sekcii o funkciách) [Obr. 6]
9. Po mixovaní spotrebič odpojte z elektriny, otočte sklenenú nádobu proti smeru hodinových ručičiek a servírujte. [Obr. 7,8,9,10]

3 tlačidlá režimu

(Nastavte otočné tlačidlo do východiskovej pozície)

1. Drvenie ľadu  : Stlačením tlačidla rozdrvíte ľad na jemné kúsky za vopred vybraný čas (1 minúta).
2. Smoothie  : Stlačením tlačidla pripravíte smoothie za vopred vybraný čas (1 minúta).
3. Automatické čistenie  : Stlačením tlačidla zapnete čistenie s vopred vybraným trvaním (30 sekúnd).
4. Všetky režimy skončia automaticky, ale môžete taktiež stlačiť tlačidlo raz na ich zastavenie.
5. Manuálne variabilná rýchlosť
Otočte tlačidlom (J) aby ste aktivovali manuálne variabilnú rýchlosť otáčaním medzi MIN a MAX, alebo otočte a držte tlačidlo vľavo na značke P, aby ste využili pulzovú funkciu, pustením tlačidla ju zastavíte.

Osobný pohár

1. Vložte ingrediencie do osobného pohára. [Obr. 11]
2. Nasadte čepel' osobného pohára na osobný pohár a otočte čepel' v smere hodinových ručičiek, dokým nezapadne do drážky. [Obr. 12]
3. Otočte osobný pohár v smere hodinových

- ručičiek dokým nezapadne do hlavného tela, a zapojte spotrebič do elektriny. [Obr. 13]
4. Vyberte procedúru, ktorou chcete mixovať. (Podrobný opis nájdete v predošlej sekcii.) [Obr. 14]
 5. Po mixovaní spotrebič odpojte z elektriny a odstráňte osobný pohár z hlavného tela otočením proti smeru hodinových ručičiek.
 6. Otočte osobný pohár hore nohami tak, aby čepeľ bola na vrchu, odstráňte čepeľ a nasad'te viečko osobného pohára. Potom môžete piť priamo z osobného pohára. [Obr. 15,16]

Odmerka

Pridajte ingrediencie do sklenenej nádoby pomocou odmerky. NEPRIDÁVAJTE viac ingrediencií než je naznačené čiarou MAX na nádobe.

Čistidlo/tamper [Obr. 17]

Používanie vášho tamperu: Keď je produkt zapnutý, odstráňte odmerku a vložte tamper do držiaku odmerky. Zľahka ním zatlačte do jedla, aby ste ho rozmixovali dojemna. [Obr. 17a]

Používanie vášho čistidla: Môže pomôcť pri odstraňovaní lepkavých ingrediencií zo stien sklenenej nádoby. Uistite sa, že je produkt vypnutý. [Obr. 17b]

Pozor: Neskladujte v osobnom pohári tekutiny alebo jedlo dlhšie ako 2 hodiny.

5. Čistenie a údržba

- Pred čistením spotrebiča ho odpojte z napájania.
- Čepele sú ostré. Pri čistení čepele buďte opatrní.
- Uistite sa, že čepele neprídu do kontaktu s pevnými objektami. Toto môže čepele poškodiť.
- Umyte hlavné telo pomocou vlhkej utierky.
- Umyte ostatné časti horúcou vodou (<70° C / 158 °F) v umývačke riadu s čistiacim prostriedkom.

Skladovanie káblu

Kábel môže byť uložený v hlavnom tele, ktoré môže byť zatlačené dovnútra na uskladnenie a vytiahnuté na použitie.

Čistenie [Obr. 18,19,20,21]

1. Použite režim automatického čistenia na vyčistenie sklenenej nádoby alebo osobného

poháru hneď po použití.

Sklenený džbán: Naplňte 1 l horúcej vody (<70 °C/158 °F) spolu s 1 alebo 2 kvapkami čistiaceho prostriedku.

Osobný pohár: Naplňte pohár do polovice horúcou vodou (<70 °C/158 °F) spolu s kvapkou čistiaceho prostriedku. Prebytočný čistiaci prostriedok vytvára viac peny a môže viesť ku pretekaniu.

2. Nasledujúce časti môžu byť umývané v umývačke riadu: [Obr. 22]
 - Odmerka
 - Viečko nádoby na univerzálne podávanie
 - Sklenená nádoba
 - Otočná čepeľ nádoby
 - Čepeľ osobného pohára
 - Osobný pohár
 - Viečko osobného pohára
 - Čistidlo/tamper

Odporúča sa všetky komponenty rozobrať podľa inštrukčnej tabuľky pred umývaním v umývačke riadu.

6. Riešenie problémov

Spotrebič nefunguje.

Príčina: Hlavná zástrčka napájacieho kábla nie je zapojená do elektriny.

Riešenie:

- Pripojte spotrebič k napájaniu.
- Vypol sa istíci v poisťkovej skrinke.
- Nastavte otočný prepínač do pohotovostného režimu **I**.
- Umiestnite nádobu mixéra na hlavnú jednotku a otočte v smere hodinových ručičiek dokým nezapadne do drážky.

Spotrebič hučí.

Príčina: Čepeľ je zaseknutá alebo nehybná.

Riešenie:

- Nastavte otočný prepínač do pohotovostného režimu a odpojte spotrebič.
- Odstráňte upchatie.

Spotrebič sa počas používania vypína.

Príčina: Spracovávané množstvo je príliš veľké alebo sa spracovávalo príliš dlho.

Riešenie:

- Znížte množstvo alebo čas spracovania. Dbajte na to, aby kúsky ingrediencií neboli väčšie ako 2 x 2 x 2 cm.
- Nastavte otočný prepínač do pohotovostného režimu **I**. Nechajte spotrebič vychladnúť na izbovú teplotu.

Zo základne čepele vyteká tekutina

Príčina: Chýba tesnenie alebo je nesprávne nasadené na základňu čepele.

Riešenie:

- Vložte alebo znovu nasad'te tesnenie.

Tekutina vyteká zospodu

Príčina: V nádobe je príliš veľa tekutiny alebo sa na stenách nádoby nachádzajú zvyšky ingrediencií.

Riešenie:

- Utrite povrch nádoby a motora dosucha.
- Netrápte sa, ak tekutina prenikne do vnútra hlavného tela, vnútri sa nachádza odtekatí zásobník.

7. Technické dáta

Elektrické pripojenie	220-240V-50-60Hz
Výkon	1200W
Celková hmotnosť	5kg

8. Dôležitá informácia**Náhradné diely a spotrebný materiál**

Diely vždy vymieňajte za originálne náhradné diely. Tieto sú k dispozícii u miestneho predajcu. Pri objednávaní náhradných dielov láskavo vždy uvádzajte číslo modelu.

Kvalita

Továrne boli nezávisle posúdené z hľadiska kvality. Naše výrobky sú vyrobené s využitím systému kvality, ktorý spĺňa požiadavky normy ISO 9001.

Vaša záruka

Záručné podmienky pre tento spotrebič sú definované našim zástupcom v krajine, v ktorej sa predáva. Presné znenie podmienok vám poskytne predajca, u ktorého ste si zariadenie zakúpili. Pri reklamácií podľa týchto záručných podmienok je nutné predložiť doklad o kúpe alebo účtenku.

1. GÜVENLİ KULLANIM TALİMATLARI

Bu cihaz, bu kullanma kılavuzunda açıklandığı gibi yalnızca ev içi kullanım için tasarlanmıştır. Lütfen ürünü kullanmadan önce bu kılavuzun tam olarak anlaşıldığından emin olun.

UYARI Küçük çocuklar için boğulma tehlikesini ortadan kaldırmak için, ürünü çıkardıktan sonra tüm ambalaj malzemelerini hemen atın. Bu cihaz, gözetim altında olduklarında ya da cihazın güvenli kullanımı ile ilgili bilgi aldıklarında ve ilgili tehlikeleri anladıklarında, fiziksel, hissi ya da ruhsal yeterlilikleri düşük kişiler veya deneyimsiz ve bilgisiz kişiler tarafından kullanılabilir.

Çocuklar, cihazı kullanmadıklarından veya cihazla oynamadıklarından emin olmak için gözetim altında tutulmalıdır. Cihazı ve kablosunu çocukların erişemeyeceği yerde saklayın. Cihazı elektrik kablosundan çekmeyin veya taşımayın. Cihazın fişini her zaman kablosu yerine fişinden çekerek prizden çıkarın. Elektrik kablosunu keskin kenarların üzerine veya sıcak yüzeylerin yakınına koymayın. Uzatma kablosu kullanmayın. Güç kablosu hasar görürse cihazı kullanmayı derhal bırakın. Güvenliğin riske

atılmaması için, elektrik kablosu mutlaka yetkili Haier servis teknisyeni tarafından değiştirilmelidir.

Yalnızca Haier tarafından önerilen veya sağlanan aparatları, malzemeleri ve yedek parçaları kullanın. **UYARI** Yaralanma riski! Cihazın yanlış kullanımı potansiyel olarak yaralanmaya yol açabilir.

DİKKAT Kesici bıçaklar çok keskindir, keskin bıçakları takarken ve sökerken, sürahiye boşaltırken ve temizlik sırasında dikkatli olun.

DİKKAT Standdan çıkarmadan önce blenderin kapalı olduğundan emin olun. Gözetimsiz bırakıldığında ve takmadan, sökmeden veya temizlemeden önce daima cihazın fişini prizden çekin. Blender yalnızca sağlanan stand ile birlikte kullanılmalıdır.

Cihazı yalnızca anma değeri plakasındaki güç özelliklerine uygun olarak kullanın.

Cihazı yalnızca kuru ve düz bir yüzeyde kullanın ve çalışırken asla hareket ettirmeyin.

Cihaz yalnızca talimatlarda tavsiye edilen boyut ve miktardaki yiyecekleri parçalamak veya karıştırmak için tasarlanmıştır.

Kullanım amacı dışında kullanılmamalıdır.

Cam sürahiyi bulaşık makinesinden veya buzdolabından çıkardıktan hemen sonra kullanmayın. Kullanmadan önce en az 5 dakika oda sıcaklığında beklediğinden emin olun. Bıçak ünitesi güvenli bir şekilde sabitlenene ve kapak blender sürahisine doğru şekilde takılana kadar cihazı çalıştırmayın.

Ani bir buharlaşma nedeniyle cihazdan dışarı fışkırabileceğinden, blenderin içine sıcak sıvı dökülürse dikkatli olun. Blender sürahisini asla 70°C'den daha sıcak malzemelerle doldurmayın.

Aksesuarları değiştirmeden veya kullanım sırasında hareket eden parçalara yaklaşmadan önce cihazı kapatın ve güç kaynağıyla bağlantısını kesin.

Cihaz prize takılıyken, keskin bıçaklara dokunmak veya malzemeleri çıkarmak için asla parmaklarınızı blender sürahisine sokmayın.

Cihaz çalışırken asla parmaklarınızı veya herhangi bir nesneyi blender sürahisine sokmayın.

Blender sürahisinin kenarlarına bazı malzemeler yapışırsa, cihazı kapatın ve fişini çekin, ardından verilen spatulayı kullanarak kenarlardaki malzemeleri çıkarın.

Herhangi bir parçayı çıkarmadan ve temizlik ya da

bakım yapmadan önce güç kaynağıyla bağlantısını kesin ve kesici bıçakların tamamen durmasını sağlayın.

Motor tabanını asla sıvıya batırmayın. Cihazı ıslak ellerinizle çalıştırmayın.

Gıda maddeleriyle temas etmek için tasarlanmış yüzeyleri temizlemeye dikkat edin! Lütfen talimatlardaki temizlik bilgilerine dikkat edin.

Arızalı görünüyorsa cihazınızı kullanmaya devam etmeyin.

Haier teknik servisi: Cihazın her zaman güvenli ve verimli bir şekilde kullanılabilmesi için, her türlü bakım veya onarım işinin sadece yetkili Haier servis teknisyenleri tarafından yapılmasını öneririz.

Tarif

Sebze/Meyve suyu (En fazla 2 dakika boyunca maksimum hız)

Yiyecek boyutu: 1.5 cm x 1.5 cm x 1.5 cm

Cam sürahi: 680 g havuç + 1020 g su

Kişisel bardak: 240 g havuç + 360 g su

Smoothie (1 dakika için program ayarı)

Yiyecek boyutu: 1.5 cm x 1.5 cm x 1.5 cm

Cam sürahi: 680 g havuç + 1020 g su

Kişisel bardak: 240 g havuç + 360 g su

Buz kırma (1 dakika için program ayarı)

Yiyecek boyutu: 2 cm x 2 cm x 2 cm

Cam sürahi: 200 g buz küpü

Kişisel bardak: 100 g buz küpü

Otomatik temizleme (30 sn için program ayarı)
Cam sürahi: 1.7 L su
Kişisel bardak: Maks. ölçek (0,6 L) su

Tarifile ilgili not:

1) Her bir kullanım için arka arkaya çalışma süresi 2 dakikadan az olmalıdır. İki sürekli döngü arasında en az 10 dakika dinlenme süresi olmalıdır, sonraki çalışma döngüsünü yürütmeden önce üniteyi oda sıcaklığında soğumaya bırakın.
2) Çalışma sırasında makineyi durdurmak isterseniz düğmeyi istediğiniz zaman I konumuna çevirin.

Çevre

Bu aygıttaki sembol aygıtı ev atığı gibi işlem yapılamayacağını belirtir.



Bunun yerine uygun elektrikli [REDACTED] ve elektronik ekipman geri dönüşüm toplama noktasına teslim edilmelidir. İmha, atık imhası için düzenlenen yerel çevre yönetmeliklerine uygun olarak yapılmalıdır. Bu aygıtı ait işlem, kurtarma ve geri dönüşümle ilgili daha ayrıntılı bilgi için, lütfen yerel şehir ofisiniz, ev atığı ve çöp atma servisiniz ya da aygıtı satın aldığınız mağaza ile irtibata geçin.

CE Bu cihaz, 2014/35/EU, 2014/30/EU ve 2011/65/EU sayılı Avrupa Direktifleri ile uyumludur.

CANDY HOOVER GROUP S.r.l. Via Comolli 16, 20861 Brugherio (MB) Italy

2. Blenderinizin parçaları

PARÇALAR VE ÖZELLİKLER:

- A. Ölçüm kabı
- B. Kapak kancası
- C. Çok kişilik servis sürahisine kapağı
- D. Ölçüm kabı tutucu
- E. Kapak sapı mekanizması
- F. Kapak mandalı
- G. Cam sürahi
- H. Çok kişilik servis sürahisine bıçağı
- I. Ön ayarlı düğmeler:
 - ⊗ : Buz kırma işlevi
 - ☑ : Smoothie işlevi
 - ⊗ : Otomatik temizleme işlevi
- J. Döner düğme
 - P : Darbe işlevi simgesi
 - █ : Bekleme modu
- MIN~MAX: değişken manuel hız LED göstergesi
- K. Ana gövde
- L. Kişisel bardak bıçağı
- M. Kişisel bardak
- N. Kişisel bardak kapağı
- O. 2'si 1 arada spatula ve karıştırma çubuğu

3. İlk kullanımdan önce

- Cihazı ve aksesuarlarını ilk kez kullanmadan önce gıdalla temas eden parçalarını iyice temizleyin. Cihazı temizlemeden önce fişini prizden çekin. (Temizleme ayrıntıları Bölüm 5'e bakın)
- Dökülmeyi önlemek için blender sürahisine 1 litreden fazla sıvı koymayın.
- Sıcak sıvıları veya köpürme eğiliminde olan malzemeleri işlerken, blender sürahisine 1,5 litreden fazla koymayın.
- Cihazı bir defada 3 dakikadan fazla çalıştırmayın. İşleme devam etmeden önce cihazın oda sıcaklığına soğumasını bekleyin.
- 2 x 2 x 2 cm'den büyük malzeme parçalarını karıştırmayın.

Cihazın aşırı yüklenmesini önlemek için şunları yapabilirsiniz:

- Daha fazla sıvı malzeme ekleyin.
- Birkaç küçük parti halinde işleyin.

- Daha yüksek bir hız ayarı kullanın.
- Ekmek hamuru veya patates püresi gibi çok kalın malzemeleri işlemekten geçirmeye çalışmayın.
- Cihazı boşta çalıştırmayın.

Dahili emniyet kilidi

- Bir güvenlik özelliği olarak, blender fişe takıldığında kapak, sürahi veya düğme doğru konumda değilse motor devre dışı kalır ve LED'ler uyarı amacıyla sürekli olarak yanıp söner.
- Kapak ve sürahi düzgülü şekilde yerleştirilip blender fişe takıldığında, ışık çubuğu LED ışıkları 1 saniye boyunca saat yönünde bir animasyonla yanar ve 3 programlı LED cihazın kullanıma hazır olduğunu belirtmek üzere yanar.

Emniyet Koruması

- Blender, uzun süre kullanımdan sonra motorun aşırı ısınmasını önlemek için bir emniyetli koruma sistemine sahiptir.
- Blender 3 dakikadan fazla çalıştırıldığında otomatik olarak çalışmayı durduracaktır. 3 dakika sonunda işlemi bitirmediyse cihazı kapatın ve oda sıcaklığına soğumasını bekleyin.
- 3 dakika sonra blender kullanılmadığı takdirde otomatik olarak uyku moduna geçer. Blenderi uyandırmak için program işlevine basın veya düğmeyi çevirin.

Not: Asla arka arkaya 3 dakikadan fazla kullanmayın.

4. Blenderin Kullanımı



Cam sürahi

1. Cam sürahiyi çok kişilik servis sürahisinin bıçağı üzerine indirin, çok kişilik servis sürahisinin bıçağını yerine kilitlenene kadar saat yönünde çevirin. [**Şek. 1**]
2. Cam sürahiyi ana gövde üzerine indirin, cam sürahiyi yerine kilitlenene kadar saat yönünde çevirin. [**Şek. 2**]
3. Masa veya çalışma tezgahı gibi düz ve kuru bir yüzeye yerleştirin ve fişini takın. [**Şek. 3**]
4. Cam sürahiye malzeme ekleyin. 2 x 2 x 2 cm'den büyük malzeme parçalarını karıştırmayın. [**Şek. 3**]
5. Ölçüm kabını aşağı bastırın ve kapak tutucusuna kilitlenene kadar saat yönünde çevirin. [**Şek. 4**]

6. Karıştırma sırasında sıçramaları önlemek için çok kişilik servis sürahisinin kapağını cam sürahinin üzerine takın. [**Şek. 5**]
7. İlk olarak kapak kancası sürahi ağızına yerleştirilmeli ve kapak sapı mekanizması kapak mandalının altına bastırılmalıdır. Kapak sapı tamamen monte edildiğinde bir "klik" sesi duyarsınız. [**Şek. 5**]
8. Ürün tamamen monte edildiğinde ön ayarlı düğmeleri yanar ve işlev kullanıma hazır hale gelir. Otomatik programları çalıştırmak için ön ayar düğmesine basın veya manuel olarak karıştırmak için düğmeyi çalıştırın. (Ayrıntılar için işlev bölümüne bakın) [**Şek. 6**]
9. Karıştırdıktan sonra fişini çekin ve cam sürahiyi saat yönünün tersine çevirip içeriğini bardağa dökün. [**Şek. 7,8,9,10**]

3 düğme işlevi

(Döner düğmeyi bekleme konumuna çevirin)

1. Buz kırma  : Önceden programlanmış süreyle (1 dakika) buzu ince bir şekilde kırmak için düğmeye basın.
2. Smoothie  : Önceden programlanmış süreyle (1 dakika) smoothie yapmak için düğmeye basın.
3. Otomatik temizleme  : Önceden programlanmış süreyle (30 saniye) temizlemek için düğmeye basın.
4. Tüm programlar otomatik olarak durur ancak bir kez basarak da durdurabilirsiniz.
5. Manuel değişken hız: MIN ve MAX arasında döndürerek manuel değişken hızı etkinleştirmek için düğmeyi (J) çevirin veya darbe işlevini kullanmak için düğmeyi saat yönünün tersine P yönünde döndürüp basılı tutun, durdurmak için düğmeyi bırakın.

Kişisel bardak

1. Kişisel bardağa malzemeyi koyun. [**Şek. 11**]
2. Kişisel blender bıçağını kişisel bardağa yerleştirin ve kişisel blender bıçağını yerine kilitlenene kadar saat yönünde çevirin. [**Şek. 12**]
3. Kişisel bardağı ana gövdeye kilitlenene kadar saat yönünde döndürün ve fişini prize takın. [**Şek. 13**]
4. Karıştırmak istediğiniz işlemi seçin. (Ayrıntılar için önceki bölüme bakın) [**Şek. 14**]
5. Karıştırdıktan sonra fişini çekin ve kişisel bardağı saat yönünün tersine çevirerek ana gövdeden çıkarın.
6. Kişisel bardağı, bıçak tabanı üstte olacak şekilde ters çevirin, kişisel blender bıçağını çıkarın ve kişisel bardağın kapağını

takın. Ardından kişisel bardağın keyfini çıkarabilirsiniz. [Şek. 15,16]

Ölçüm kabı

Ölçüm kabını kullanarak malzemeleri cam sürahiye ekleyin. Malzemeleri sürahinin MAX çizgisini geçecek şekilde EKLEMİYİN.

2'si 1 arada spatula ve karıştırma çubuğu [Şek. 17]
Karıştırma çubuğunun kullanımı: Ürün açıldığında ölçüm kabını çıkarın ve karıştırma çubuğunu ölçüm kabı tutucuya yerleştirin. Pürüzsüzlüğü arttırmak için yiyeceğin üzerine hafifçe bastırın. [Şek. 17a]

Spatulanın kullanımı: Cam sürahinin duvarlarındaki yapışkan malzemelerin çıkarılmasına yardımcı olabilir. Ürünün kapalı olduğundan emin olun. [Şek. 17b]

Dikkat: Sıvıyı veya yiyeceği kişisel bardakta 2 saatten fazla saklamayın.

5. Temizlik ve Bakım

- Cihazı temizlemeden önce fişini prizden çekin.
- Kesici kenarlar keskindir. Bıçak ünitesini temizlerken dikkatli olun.
- Bıçağın kesici kenarlarının sert nesnelere temas etmediğinden emin olun. Bu, bıçakların körelmesine neden olabilir.
- Ana gövdeyi nemli bir bezle temizleyin.
- Diğer parçaları sıcak suda (<70°C /158F°) bir miktar bulaşık deterjanı ile veya bulaşık makinesinde temizleyin.

Kablonun saklanması

Saklama için içeri itilebilen ve kullanım için dışarı çekilebilen kablo ana gövdede saklanabilir.

Temizlik [Şek. 18,19,20,21]

1. Cam sürahiyi veya kişisel bardağı kullanımdan hemen sonra temizlemek için otomatik temizleme işlevini kullanın. Cam sürahi: 1 veya 2 damla bulaşık deterjanı ile birlikte 1 L sıcak suyla (<70°C/158°F) doldurun. Kişisel bardak: 1 damla bulaşık deterjanı ile birlikte bardağın yarısını sıcak suyla (<70°C/158°F) doldurun. Fazla miktarda bulaşık deterjanı daha fazla köpük oluşturur ve dolayısıyla taşmaya neden olabilir.

2. Aşağıdaki parçalar/aletler bulaşık makinesinde yıkanabilir: [Şek. 22]
 - Ölçüm kabı
 - Çok kişilik servis sürahisini kapağı
 - Cam sürahi
 - Çok kişilik servis sürahisini bıçağı
 - Kişisel bardak bıçağı
 - Kişisel bardak
 - Kişisel bardak kapağı
 - 2'si 1 arada spatula ve karıştırma çubuğu

Bulaşık makinesinde yıkamadan önce, tüm bileşenlerin gösterge tablosuna göre sökülmesi tavsiye edilir.

6. Sorun Giderme

Cihaz çalışmıyor.

Neden: Güç kablosunun ana fişi takılı değil.

Çözüm:

- Cihazı güç kaynağına bağlayın.
- Sigorta kutusundaki devre kesici atmış.
- Döner anahtar beklemeye moduna ayarlayın.
- Cam sürahiyi ana ünite üzerine yerleştirin ve yerine kilitlemeye kadar saat yönünde çevirin.

Cihazdan uğultu sesi geliyor.

Neden: Bıçak tıkalı veya hareket etmiyor.

Çözüm:

- Döner anahtar beklemeye moduna ayarlayın ve cihazın fişini çekin.
- Tıkanıklığı giderin.

Cihaz kullanım sırasında kapanıyor.

Neden: İşleme miktarı çok fazla veya işlem süresi çok uzun.

Çözüm:

- İşleme miktarını azaltın. Malzeme parçalarının 2 x 2 x 2 cm'den büyük olmadığından emin olun.
- Döner anahtar beklemeye moduna ayarlayın. Cihazın oda sıcaklığına soğumasını bekleyin.

Bıçak tabanından sıvı sızıyor

Neden: Conta yok veya bıçak tabanından düzgün şekilde monte edilmemiş.

Çözüm:

- Contayı takın veya yeniden monte edin.

Tabandan sıvı sızıntısı

Neden: Sürahideki sıvı çok fazla veya sürahinin duvarında kalıntı var.

Çözüm:

- Sürahinin ve motor ünitesinin yüzeyini silerek kurulayın.
- Ana gövdenin içerisinde boşaltma tankı bulunduğundan sıvının ana gövdeye girmesi durumunda endişelenmeyin.

7. Teknik özellikler

Elektrik bağlantısı	220-240V-50-60Hz
Güç	1200W
Net ağırlık	5kg

8. Önemli bilgiler

Yedek Parçalar ve Sarf Malzemeleri

Parçaları daima orijinal parçalar ile değiştirin. Bunları yerel bayinizden edinebilirsiniz. Parça siparişi verirken mutlaka cihazın model numarasını belirtin.

Kalite

Fabrikalar kalite açısından bağımsız değerlendirmelerden geçmiştir. Ürünlerimiz, ISO 9001 gereksinimlerini içeren bir kalite sistemi kullanılarak üretilmektedir.

GARANTİNİZ

Bu cihaz için garanti koşulları, cihazın satıldığı ülkedeki temsilcimiz tarafından tanımlanmaktadır. Bu koşullara ilişkin ayrıntılar cihazın satın alındığı bayiden edinilebilmektedir. Bu garanti koşulları altında yapılan talepte satış fişi(faturası) ve makbuzu ibraz edilmiş olmalıdır.

Printed in P.R.C.
Part no. : 48700518