

isiwi

fri+

TELECAMERA HD WI-FI OUTDOOR
SENZA FILI A BATTERIA
CON TECNOLOGIA DUAL LIGHT

Modello **ISW-BBT5M**

Manuale di istruzioni
www.isiwi.it

CONTENUTO DELLA CONFEZIONE

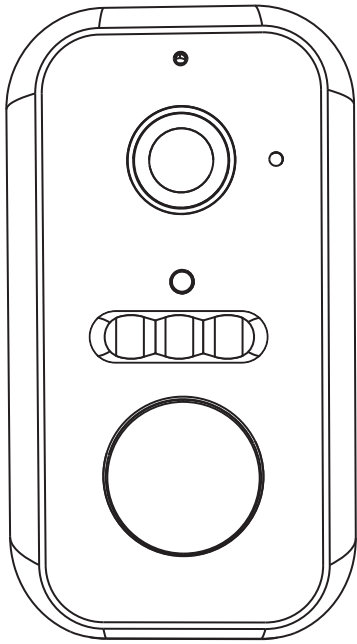

fri+ ISW-BBT5M

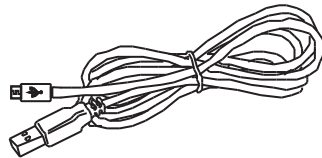

Cavo USB Type-C
da 3 m

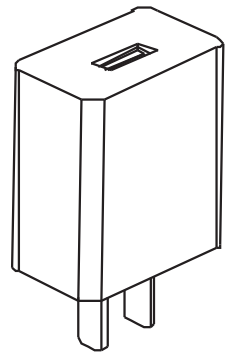

Alimentatore

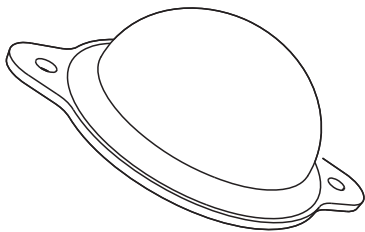

Staffa magnetica

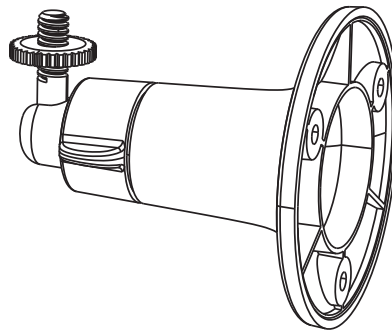

Staffa fissa

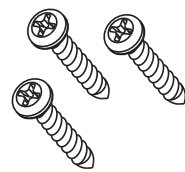

Kit di fissaggio

FUNZIONI GENERALI

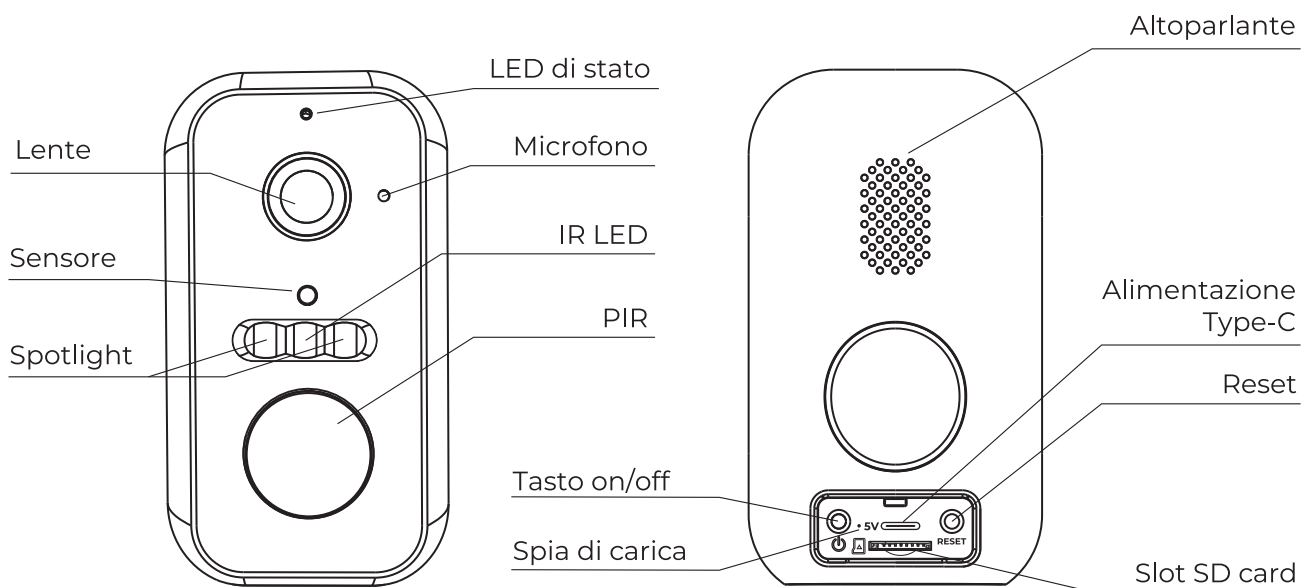

Alimentazione Porta USB Type-C

LED di stato LED rosso fisso: La connessione della telecamera è anormale
LED rosso lampeggiante: In attesa della connessione WiFi
LED blu fisso: La telecamera funziona correttamente
LED blu lampeggiante: Correntemente in funzione, in consultazione da remoto

Microfono Cattura il suono proveniente dall'ambiente circostante

Altoparlante Permette di poter dialogare attraverso la telecamera

Slot SD Card Alloggio per SD Card (max 128Gb)

Reset Tenere premuto per **5 secondi** per ripristinare la telecamera alle impostazioni di fabbrica.

SPECIFICHE TECNICHE

- Sensore: **1/2.7" CMOS**
- Risoluzione: **5 Megapixel**
- Lente: **3.0 mm F 2.0**
- Distanza IR: **10 metri**
- Distanza Spot Light: **10 metri**
- WDR: **Digital WDR**
- Compressione Video: **H.264**
- Capacità batteria: **10.000 mAh al litio**
- Stand-by life: **fino a 10 mesi**
- Working life: **fino a 3 mesi (10 eventi / gg)**
- Alimentazione: **DC 5V 1A**
- Audio: **Altoparlante / microfono**
- Archiviazione: **SD-Card / Cloud**
- Wi-Fi standard 2.4GHz: **IEEE 802.11 b / g / n**
- Allarmi: **Rilevamento movimento, supporta PIR**
- AI: **Rilevazione umani**
- Temperatura di lavoro: **-20 / +50 C**
- Grado di protezione: **IP65**
- Dimensioni: **57 x 63 x 100 mm**
- Peso: **235 gr**

INSTALLAZIONE

1

Installazione della **staffa magnetica**

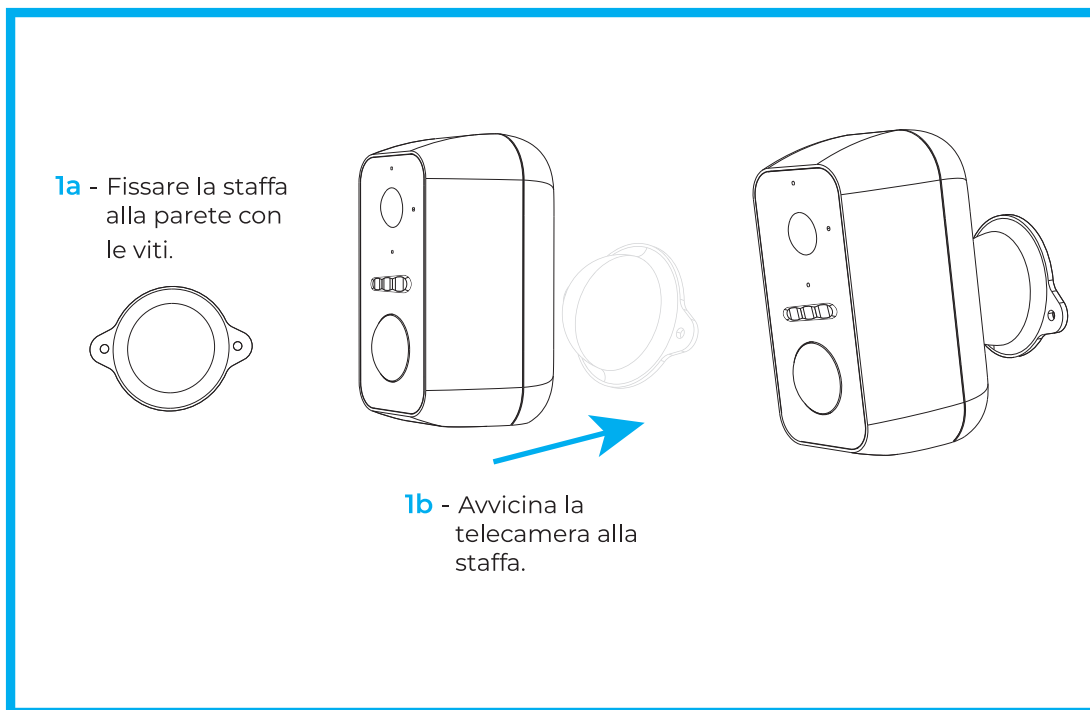

2

Installazione della **staffa fissa**

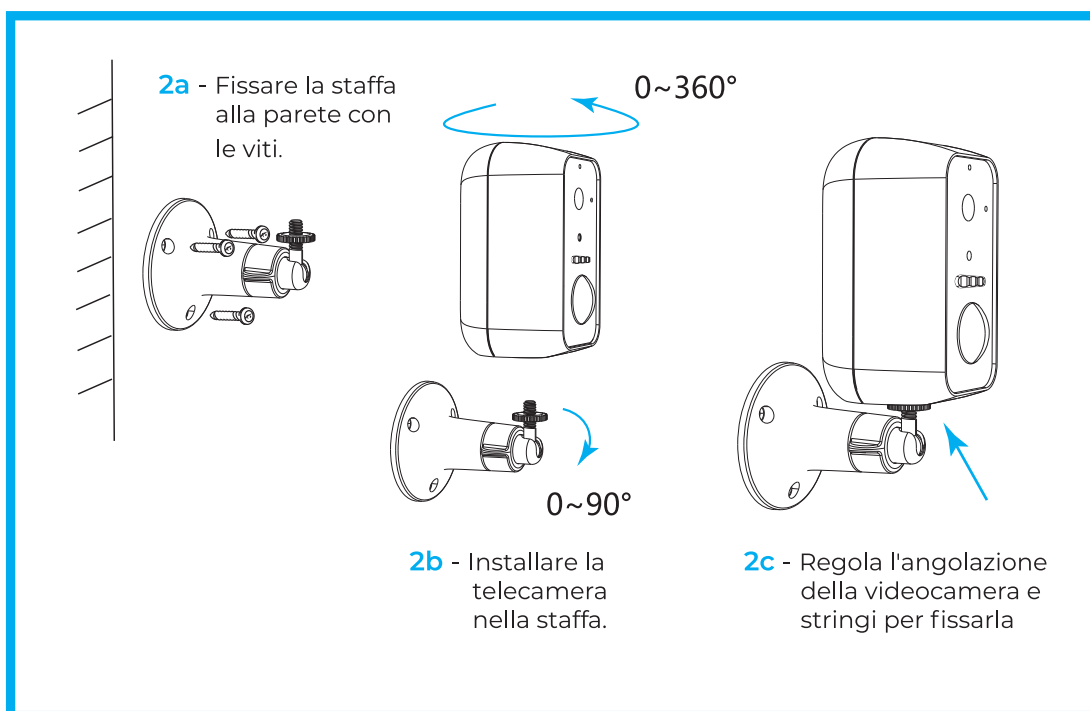

MODALITÀ DI RICARICA DELLA BATTERIA

1 TRAMITE CORRENTE ELETTRICA 220V

Grazie all'alimentatore in dotazione è sufficiente collegare la porta (alimentazione) della telecamera direttamente alla presa elettrica con il cavo USB Type-C da 3 m.

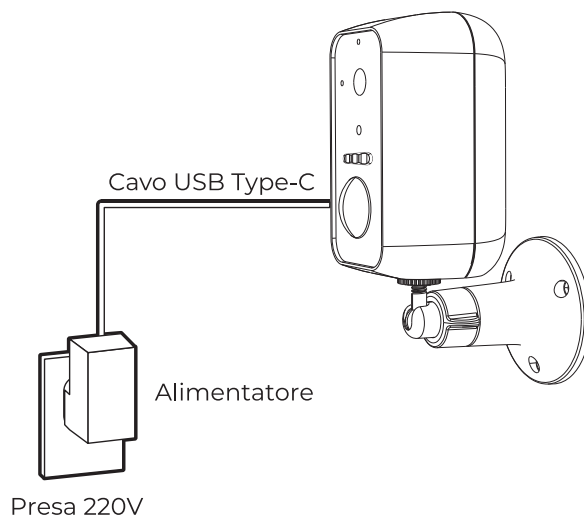

2 TRAMITE POWER BANK

È sufficiente collegare la porta (alimentazione) della telecamera direttamente al power bank con il cavo USB Type-C da 3 m.

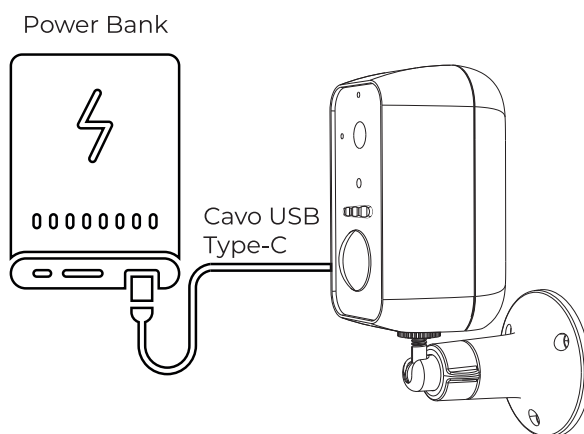

3 TRAMITE PANNELLO SOLARE

È possibile anche collegare la telecamera direttamente a **SOLAR 3**, il pannello solare di isiwi acquistabile separatamente (**SOLAR 3 ISW-PLS3**). Basterà collegarli tramite il cavo USB Type-C in dotazione.

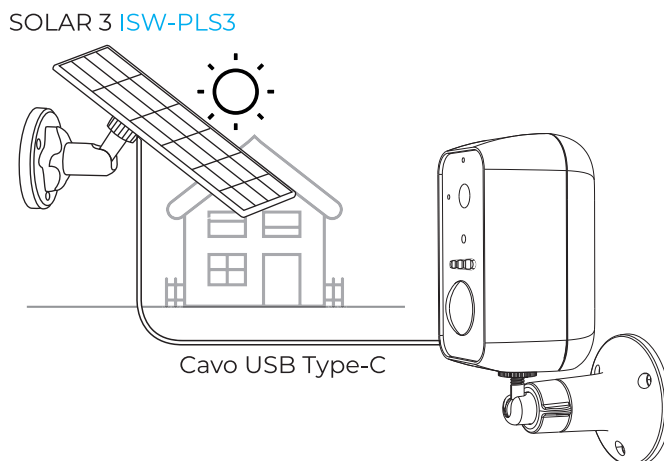

COLLEGAMENTO TRAMITE APP

Download

isiwi è disponibile sia per sistemi operativi **iOS** che per sistemi operativi **Android**.

Basta cercare il nome dell'app "**isiwi**" sull' **App Store** / **Play Store**, oppure è possibile scansionare il QR code per scaricare l' App.



QR code **Android**

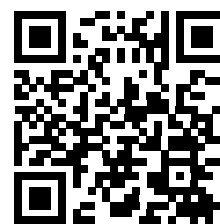

QR code **iOS**

Configurazione del modem / router

Questo prodotto supporta unicamente una connessione a banda di frequenza 2.4GHz, quindi si prega di impostare i parametri pertinenti prima della configurazione WiFi.

La password del proprio WiFi non deve includere caratteri speciali come **!@#\$%^&*()**.

Durante la procedura di abbinamento è consigliato mantenere la minima distanza tra il modem / router e la telecamera.

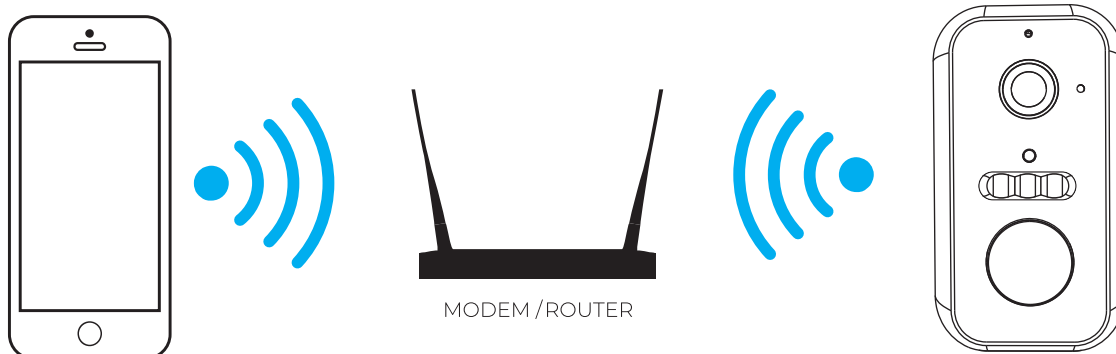

Registrazione

1 Avviare l'applicazione "isiwi" e cliccare sul tasto "Iscriviti" selezionare il prefisso corretto del paese in "Italia" così da sincronizzare il cloud.

Inserire quindi un indirizzo email esistente ed accettare tutti i permessi Privacy

Felice di vederti

Italia +39 >

Account

Password

Ricordare la password

Accesso

Iscriviti

Iscriviti

Italia +39 >

Email

Accettare l'Accordo per gli utenti e l'Accordo sulla privacy.

Prossimo

2 Successivamente cliccando su "Prossimo" basterà inserire un Nickname (meglio se complesso per evitare che già esiste all'interno del cloud) ed una password.

Cliccando su "fatto" si confermerà la registrazione.

Successivamente si riceverà un email al proprio indirizzo di posta elettronica che notificherà l'avvenuta registrazione.

Iscriviti

Account
isiwitest@isiwi.it

Nickname

Password

Fatto

Iscriviti

Account
isiwitest@isiwi.it

Nickname
isiwi

Password
test

Fatto

ABBINAMENTO TRAMITE QR CODE

Informazioni importanti prima di aggiungere un nuovo dispositivo

- Questo dispositivo supporta unicamente modem / router WiFi 2.4Ghz, quindi assicurarsi di utilizzare il device adatto.
- Si prega di seguire le istruzioni e fare attenzione che la password sia inserita correttamente.
- Un dispositivo può essere aggiunto solo con un account. Se la telecamera è stata aggiunta già con un altro account, questa non potrà essere aggiunta a qualsiasi altro account ma solamente condivisa. Per la procedura di condivisione verificare maggiori info tramite l'app **isiwi**.

Procedimento

1 Effettuato l'accesso all'app **"isiwi"**, cliccare su **"+"**, e selezionare la tipologia di dispositivo da aggiungere.

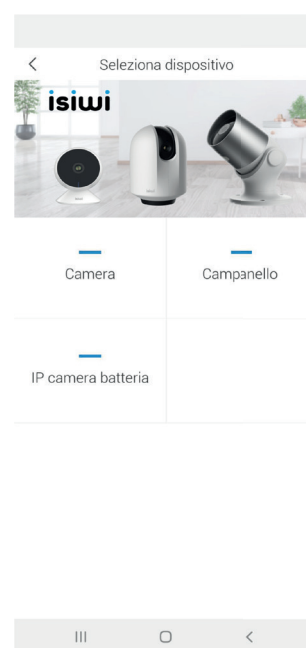
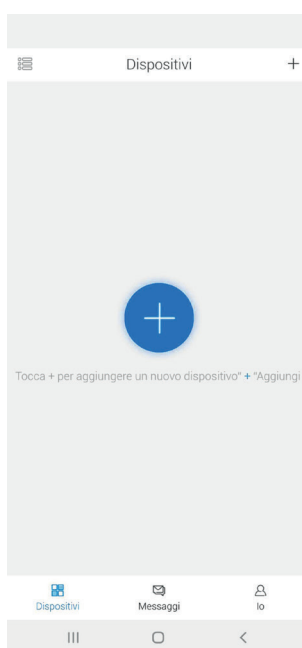

2 Accertarsi che il LED presente sulla telecamera lampeggi di colore rosso, selezionare quindi **"Prossimo"** e attendere la voce guida dell'app che aiuterà durante la procedura.

Dopodichè selezionare la rete wireless alla quale si vuole connettere la telecamera ed inserire la password della connessione e cliccare nuovamente **"Prossimo"**.

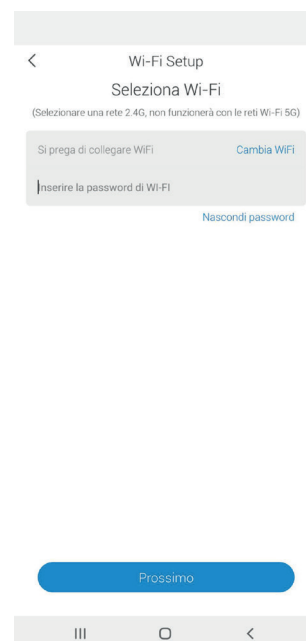

3 Avvicinare quindi la telecamera a una distanza di **15-25 cm** dal cellulare in modo che la lente della telecamera possa scansionare e leggere il QR code presente sul cellulare.

L'avvenuta scansione del codice verrà seguita da **un suono emesso dalla telecamera**.

Quindi cliccare su **"prossimo"**.



4 Attendere la procedura di abbinamento che potrebbe durare alcuni minuti.

Appena terminata la procedura, sarà possibile rinominare la telecamera e quindi avviare la riproduzione.

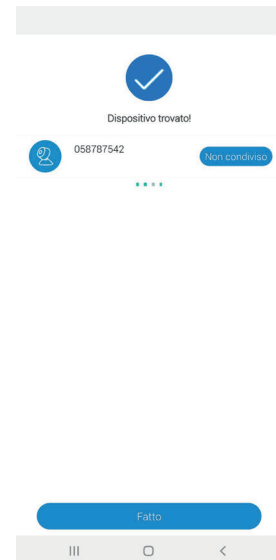

5 Cliccare sul pulsante **"Riproduci"** per completare l'anteprima.

Bisogna tenere presente che premendo a lungo l'immagine visualizzata in anteprima si rimuoverà il dispositivo, quindi bisognerà aggiungere nuovamente il dispositivo per ripristinare.

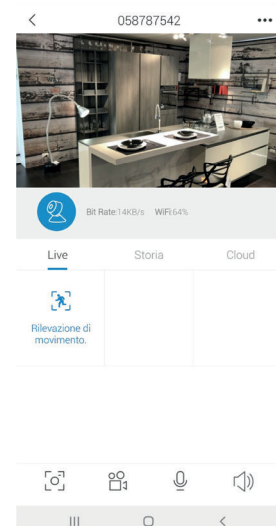
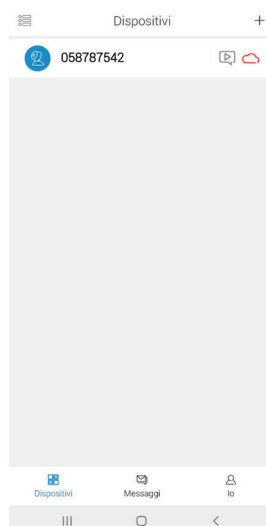

FUNZIONI AVANZATE

illuminazione Dual Light:

Grazie alla nuova tecnologia ShowColor sarà possibile decidere il tipo di illuminazione automatica scegliendo tra la visione 24 ore a colori anche di notte (Spot Light), oppure tradizionale ad infrarossi (IR) per avere così performance in notturno sempre al top.

Registrazione

E' possibile registrare ogni momento utilizzando l'alta capacità della SD card oppure del servizio Cloud Storage **isiwi**.

Rilevamento Intelligente - AI

Dispone di un innovativo sistema di rilevamento intelligente (AI). Esso permette di poter rilevare esclusivamente le persone e grazie al PIR integrato si eviteranno così falsi allarmi prolungando la durata della batteria.

Durata della batteria

La batteria integrata da 10.000 mAh a litio permette fino a 3* mesi di utilizzo senza essere mai ricaricata. Grazie alla staffa magnetica in dotazione sarà possibile rimuovere e rifissare la telecamera dopo la ricarica.

Integrazione IoT

Completa integrazione con gli assistenti vocali **Amazon Alexa** e **Google Home***



Capovolgi Video

Capovolgi l'immagine in verticale in qualsiasi momento per una massima flessibilità ed inquadratura.

2 Way Audio

Potremmo ascoltare e parlare direttamente dal cellulare o dalla telecamera per avere il massimo della comodità.

Risparmio Energetico

Impostando gli allarmi secondo criteri di scelta, la telecamera resta in modalità stand-by anche se ci sono dei movimenti nell'area. La telecamera si attiverà solo durante i tempi di schedulazione impostati e godrà più al lungo della durata della batteria.

Notifiche in tempo reale

Sarai avvisato immediatamente se succede qualcosa. Puoi configurare le notifiche per rilevazione di movimento oppure di suoni



* La lista dei dispositivi compatibili è consultabile sul sito www.isiwi.it

FAQ - FREQUENTLY ASKED QUESTIONS

Q: Cosa succede se il dispositivo non viene abbinato correttamente?

A: Controlla se la rete è conforme e funzionante. In tal caso basterà avvicinare la telecamera al modem / router. In caso contrario invece è consigliabile ripristinare il dispositivo premendo il tasto di RESET e aggiungerlo nuovamente.

Q: Come mai il dispositivo è ancora nella lista dei dispositivi dopo averlo resettato?

A: L'azione di ripristino del dispositivo resetta unicamente la configurazione wireless della telecamera e non modifica la configurazione sull' App. Bisognerà quindi eliminare anche la telecamera tra la lista dei dispositivi presente in App.

Q: Come posso connettere la videocamera ad un altro modem / router?

A: Bisogna prima di tutto rimuovere il dispositivo dall'App. Dopodichè resettare la telecamera tramite il tasto di RESET e quindi sarà possibile configurarlo nuovamente attraverso l'app su un altro modem / router.

Q: Come mai il dispositivo non identifica la SD card?

A: Controllare innanzitutto che la SD card funzioni correttamente e che il sia stata formattato con formato FAT32. Potrebbe essere necessario dopo un'interruzione di corrente rimuovere e reinserire la SD card. Inoltre la SD card non viene bene identificata in modo corretto quando la connessione internet non è abbastanza stabile.

Q: Perché non ricevo notifiche alla mia App installata sul smartphone?

A: Si prega di controllare che l'app sia in esecuzione sul proprio cellulare e che sia stata attivata la relativa funzione di promemoria; inoltre devono essere attive anche la notifica dei messaggi e la conferma dell'autorità nel sistema dello smartphone.

INSTALLAZIONE CAMERA CON DIMA

Per semplificare l'installazione della telecamera, è possibile strappare questa pagina e aderirla nel punto in cui si desidera installarla.

DIMA - STAFFA MAGNETICA

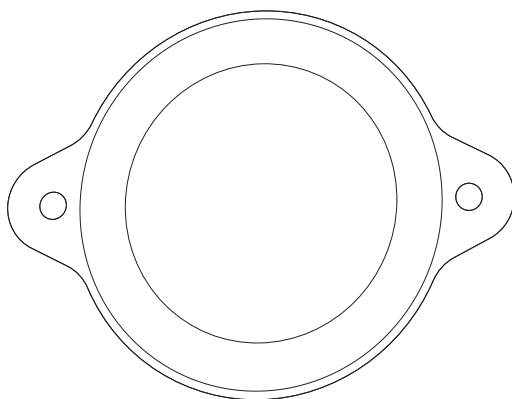

TELECAMERA FRONTALE



DIMA - STAFFA FISSA

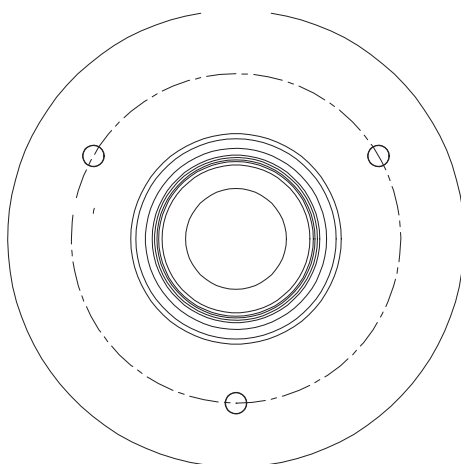

TELECAMERA FRONTALE



DICHIARAZIONE DI CONFORMITÀ

EU Dichiarazione di conformità (IT)

Noi

Nome produttore: Giuliano Store S.R.L.
Indirizzo postale: Via Oasi Sacro Cuore, 22
Giugliano in Campania (NA)
Codice postale: 80014
Nazione: Italia
Indirizzo email: supporto@isiwi.it



Dichiariamo che il DoC è rilasciato sotto la nostra esclusiva responsabilità e appartiene al seguente prodotto:

Apparecchiature radio/Prodotto: Telecamera Wi-Fi
Tipo: ISW-BFI2M / ISW-BFE2M / ISW-DPI2M / ISW-DPI4M / ISW-PLS1
ISW-BBT2M / ISW-BFIT2M / ISW-BFIT4M / ISW-BFES2M
ISW-BFES4M / ISW-PLS3 / ISW-PTBTE4G2MP / ISW-BBT5M

L'oggetto della dichiarazione di cui sopra è conforme alla pertinente normativa di armonizzazione dell'Unione:

RED:2014/53/EU
EMC:2014/30/EU
ROHS:2011/65/EU

Sono state applicate le seguenti norme armonizzate e specifiche tecniche:

Titolo, data della norma/specificazione:

EN 301489-1 V2.1.1;EN 301489-17: V3.1.1
EN 300328: V2.1.1
EN 62311:2008
EN 60950-1:2006+A11:2009+A1:2010+A12:2011+A2:2013
EN 55032:2015
EN 50130-4:2011+A1:2014
EN 61000-3-2:2014
EN 61000-3-3:2013
EN 50581:2012

Firmato da:

Italia

Luogo di pubblicazione

28-12-2022

Data di pubblicazione

GIULIANO STORE S.R.L.
SEDE LEGALE: Via Oasi del Sacro Cuore, 22
80014 Giugliano in Campania (NA)
SE E OPERATIVA: Zona Industriale ASI Aversa Nord
Cor. orzolo IMPRE.CO Lotto 21- 81032 - Carinaro (CE)
PI e CF 07237261214 - REA: NA-870385

Giuliano Russo, CEO Giuliano Store S.r.l.

© 2022 isiwi. Tutti i diritti sono riservati.

isiwi® è un marchio registrato.
Eventuali brand e marchi menzionati sono dei rispettivi proprietari e vengono utilizzati a solo scopo di riferimento. Le caratteristiche sono soggette a cambiamenti senza preavviso. Il prodotto è conforme ai requisiti essenziali e ad altre disposizioni pertinenti stabilite dalla direttiva 1999/5/CE. Giuliano Store S.R.L Strada consortile, consorzio IMPRE.CO, zona ASI, Carinaro (CE), 81032, Italia.



www.isiwi.it

MADE IN CHINA