



Zakřivený monitor pro videokonference Dell P3424WEB Uživatelská příručka

Model: P3424WEB
Model pro účely předpisů: P3424WEBt



-  **POZNÁMKA:** POZNÁMKA označuje důležité informace, které vám pomohou lépe využít počítač.
-  **UPOZORNĚNÍ:** UPOZORNĚNÍ označuje riziko poškození hardwaru nebo ztráty dat v případě, že nebudou dodržovány pokyny.
-  **VAROVÁNÍ:** VAROVÁNÍ označuje riziko poškození majetku, zranění nebo smrti.

Copyright © 2023 Dell Inc. nebo pobočky. Všechna práva vyhrazena. Dell, EMC a ostatní ochranné známky jsou ochranné známky společnosti Dell Inc. nebo jejich poboček. Ostatní ochranné známky mohou být ochranné známky příslušných vlastníků.

Obsah

Bezpečnostní pokyny	6
O tomto monitoru	7
Obsah balení	7
Vlastnosti produktu	8
Kompatibilita s operačními systémy.	10
Popis částí a ovládacích prvků	11
Pohled zepředu	11
Pohled zezadu	14
Pohled zespodu.	15
Technické údaje monitoru	17
Specifikace rozlišení	19
Předvolené režimy zobrazení.	19
Seznam kompatibilních platform UC (Unified Communications)	20
Technické údaje napájení.	21
Webová kamera – Specifikace	22
Technické údaje reproduktorů	22
Specifikace mikrofonu	22
Fyzické vlastnosti	22
Prostorové vlastnosti.	24
spořádání konektorů	26
Plug-and-Play	33
Zásady kvality a obrazových bodů LCD monitoru.	33
Ergonomie	34
Manipulace a přemísťování monitoru	36
Pokyny pro údržbu.	38
Čištění monitoru	38
Instalace monitoru	39
Připojení ke stojánku	39
Používání náklonu, otočení a svislého vysunutí	42



Naklonění, natočení a výškové nastavení42
Připojení monitoru	43
Dell Power Button Sync (DPBS)	46
První připojení monitoru pro DPBS49
Používání funkce DPBS50
Připojení monitoru pro USB-C v režimu DPBS52
Uspořádání kabelů	54
Používání kamery monitoru	55
Dell Peripheral Manager56
Zabezpečení monitoru pomocí zámku Kensington (volitelné) .	56
Odpojení stojánku monitoru	57
Montáž na stěnu (volitelné)	58
Používání monitoru.	59
Zapnutí napájení monitoru	59
Ovládání joystickem	59
Používání spouštěče nabídky	60
Tlačítko-na předním panelu62
Používání hlavní nabídky	63
Používání funkce zámku OSD	79
Výchozí nastavení82
Varovné zprávy OSD83
Nastavení maximálního rozlišení86
Nastavení služby Windows Hello	87
Nastavení webové kamery monitoru jako výchozího zařízení v operačním systému	91
Nastavení reproduktoru monitoru jako výchozího zařízení v operačním systému	96
Využití reproduktoru a mikrofonu monitoru	98



Řešení problémů	100
Automatický test	100
Integrovaná diagnostika	101
Běžné problémy	102
Specifické problémy s produktem	104
Konkrétní potíže se službou Microsoft® Teams® / Skype pro firmy®	113
Informace o předpisech	115
Sdělení komise FCC (pouze USA) a informace o dalších předpisech	115
Databáze výrobků EU pro energetický štítek a datový list výrobku	115
Kontaktování společnosti Dell	116



Bezpečnostní pokyny

Dodržujte následující bezpečnostní pravidla, abyste ochránili monitor před možným poškozením a zajistili vlastní bezpečnost. Pokud není stanoveno jinak, u každého postupu popsaného v tomto dokumentu se předpokládá, že jste si přečetli informace o bezpečnosti dodané s monitorem.

 **POZNÁMKA: Před používáním monitoru si přečtěte informace o bezpečnosti dodané s monitorem a vytištěné na výrobní dokumentaci uschovejte na bezpečném místě pro budoucí použití.**

 **VAROVÁNÍ: Použití ovládacích prvků, změn nastavení nebo postupů jiným způsobem, než jak je určeno v této dokumentaci, může způsobit úrazy vysokým napětím, elektrickým proudem nebo mechanickými vlivy.**

 **VAROVÁNÍ: Dlouhodobý poslech zvuku při vysoké hlasitosti přes sluchátka (u monitoru, který tuto funkci podporuje) může způsobit poškození vašeho sluchu.**

- Umístěte monitor na pevný povrch a manipulujte s ním opatrně. Obrazovka je křehká a při pádu nebo úderu ostrým předmětem se může poškodit.
- Vždy se ujistěte, že je monitor určen pro provoz se střídavým proudem, který je k dispozici ve vaší oblasti.
- Monitor udržujte při pokojové teplotě. Příliš chladné nebo horké podmínky mohou mít nepříznivý vliv na tekuté krystaly displeje.
- Připojte napájecí kabel od monitoru k elektrické zásuvce, která je blízko a snadno přístupná. Viz [Zapojení monitoru](#).
- Neumisťujte monitor na mokrý povrch nebo do blízkosti vody ani jej na takovém místě nepoužívejte.
- Nevystavujte monitor podmínkám se silnými vibracemi nebo těžkými údery. Například neumisťujte monitor do zavazadlového prostoru automobilu.
- Když nebudete monitor po delší dobu používat, odpojte jej ze zásuvky.
- Aby se zabránilo úrazu elektrickým proudem, nepokoušejte se demontovat žádný kryt ani se nedotýkejte vnitřních částí monitoru.
- Pozorně si přečtěte tyto pokyny. Tento dokument uschovejte pro budoucí použití. Dodržujte veškerá varování a pokyny uvedené na výrobku.
- Některé monitory lze namontovat na stěnu s použitím držáku VESA, který se prodává samostatně. Použijte správné specifikace VESA uvedené v části věnované montáži na stěnu v uživatelské příručce.

Bezpečnostní pokyny viz Informace o bezpečnosti, prostředí a předpisech (SERI), které jsou dodávány s monitorem.







O tomto monitoru

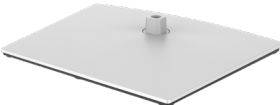

Obsah balení

Následující tabulka obsahuje seznam součástí dodaných s vaším monitorem, Pokud některá součást chybí, kontaktujte společnost Dell. Další informace viz [Kontaktování společnosti Dell](#).

 **POZNÁMKA: Některé položky mohou být volitelné a nemusí být v monitorem dodány. Některé funkce nemusí být v některých zemích k dispozici.**

Zobrazení součástí	Popis součástí
	Displej
	Stojan
	Základna stojanu
	Napájecí kabel (liší se v závislosti na zemi)
	Kabel DisplayPort 1,8 m (DisplayPort na DisplayPort)

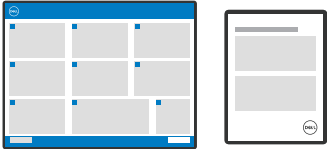

	<p>Kabel výstupu USB 3.2 Gen1 1,8 m Type-A na Type-B</p>
	<p>Kabel USB-C® Gen1 1,8 m (C na C)</p>
	<ul style="list-style-type: none"> • Stručná instalační příručka • Informace o bezpečnosti, životním prostředí a předpisech

Vlastnosti produktu

Monitor **Dell P3424WEB** je vybaven displejem z tekutých krystalů (LCD) s aktivní maticí, technologií THF (Thin-Film Transistor) a podsvícením LED. Mezi vlastnosti tohoto monitoru patří:

- Viditelná plocha (úhlopříčka) 86,71 cm (34,14 palců). Rozlišení 3440 x 1440 (21:9) s podporou zobrazení na celou obrazovku pro nižší rozlišení.
- Široké pozorovací úhly s 99% barvami sRGB.
- Možnost naklonění, otočení a posunu ve svislém směru.
- Zabudované reproduktory (2 x 5 W).
- Odnímatelný stojánek podstavce a montážní otvory 100 mm standardu VESA™ (Video Electronics Standards Association) pro flexibilní řešení upevnění.
- Ultra tenký rámeček pro minimální mezeru při používání více monitorů a jednodušší vytvoření elegantního řešení.
- Rozsáhlé možnosti digitálního připojení prostřednictvím DP zaručuje kompatibilitu monitoru do budoucna .
- Jeden port USB Type-C® pro napájení kompatibilního notebooku a zároveň přijímání signálů videa a dat.
- Porty USB-C a RJ45 umožňují připojení k síti jedním kabelem.
- Funkce Plug and Play (je-li podporována počítačem).
- Nastavení pomocí nabídky OSD, která se zobrazuje na displeji, pro snadné nastavení a úpravu obrazu.
- Zámek tlačítka napájení a tlačítek nabídky OSD.
- Otvor pro bezpečnostní zámek.



- Zámek stojanu
 - Podporuje výběr režimu obraz vedle obrazu (PBP) a obrazu v obrazu (PIP).
 - Umožňuje uživateli přepínat funkci USB KVM v režimu PBP/PIP.
 - Tento monitor je vybaven funkcí Dell Power Button Sync (DPBS) pro ovládání stav napájení počítače pomocí vypínače monitoru.*
 - Výměna panelu v záruce Premium Panel pro klid v duši.
 - Optimalizujte zrakové pohodlí s obrazovkou bez blikání a s funkcí ComfortView Plus.
 - Monitor využívá panel vyzařující malé množství modrého světla. Při obnovení továrních nastavení nebo výchozího nastavení (Režim předvolby: Standardní) jeho provoz splňuje požadavky TUV Rheinland (poskytovatel hardwarového řešení).
 - Snižuje úroveň nebezpečného modrého světla vyzařovaného obrazovkou, aby byly oči méně namáhány.
 - Monitor využívá technologii Flicker-Free, která odstraňuje blikání obrazu viditelné okem. Díky tomu je sledování monitoru pohodlnější a uživatelé netrpí namáháním a únavou očí.
 - Certifikováno pro službu Microsoft Teams® a Zoom®.
 - Certifikováno pro službu Windows Hello® (ověření podle tváře) a podporuje službu Microsoft Cortana®.
 - Dodatečné úpravy pomocí nástroje Dell Peripheral Manager / Dell Display Manager (DDM) pro operační systém Windows a nástroje Dell Display and Peripheral Manager (DDPM) pro operační systém Mac.
- * Systém Dell, který podporuje DPBS, je na webových stránkách společnosti Dell. Funkci DPBS lze aktivovat v nabídce OSD v části Display (Displej).

⚠ VAROVÁNÍ: Mezi možné dlouhodobé efekty emisí modrého světla monitoru může patřit poškození zraku, mimo jiné únava očí a digitální oční stres. Funkce ComfortView Plus omezuje množství modrého světla vyzařovaného z monitoru pro optimalizaci vašeho zrakového pohodlí.



Kompatibilita s operačními systémy

- Windows 10 verze 21H2 a Windows 11 verze 21H2*
- macOS 12.3.1*

* Kompatibilita monitorů značek Dell a Alienware s operačními systémy se může lišit v závislosti na následujících faktorech:

- Konkrétní data vydání, kdy jsou k dispozici verze, opravy nebo aktualizace operačních systémů.
- Konkrétní data vydání, kdy jsou na webových stránkách podpory Dell k dispozici aktualizace firmwaru, softwarových aplikací nebo ovladačů pro monitory značek Dell a Alienware.



Popis částí a ovládacích prvků

Pohled zepředu

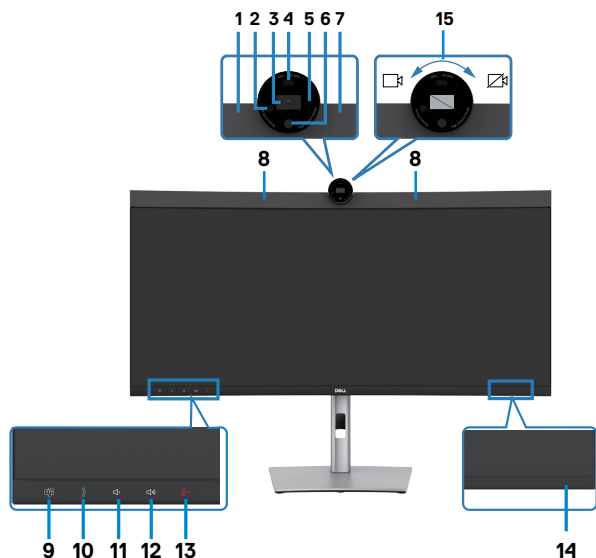

Popisek	Popis	Použití
1,7	Mikrofony	Mikrofony monitoru (Mic).
2	IR LED	Indikátor infračerveného záření (IR).
3	RGB kamera	Přenáší váš obraz při videokonferenci.
4	Snímač přiblížení	Podpora funkce probuzení a zamknutí podle přítomnosti člověka.
5	LED indikátor webové kamery	Indikátor webové kamery. Když se webová kamera používá, svítí bíle.
6	IR kamera	Podpora rozpoznání obličeje.
8	Zabudované reproduktory	Slouží k výstupu zvuku.



9	Tlačítko a indikátor LED služby Teams	<p>Indikátor LED svítí po přihlášení a během používání služby Microsoft Teams®.</p> <p>Při oznámení služby Teams indikátor LED blikne. Krátkým stisknutím tlačítka zobrazíte aplikaci Teams a otevřete oznámení. Ujistěte se, že je aplikace Teams přihlášena a běží na pozadí.</p> <p>POZNÁMKA: Aby tlačítko Teams fungovalo, musí být účet Teams zřízen / nastaven jako režim „Pouze Teams“. Správce klienta musí účet povolit do režimu „Pouze pro Teams“.</p> <p>POZNÁMKA: Tlačítko Teams bude fungovat pouze s aplikací Teams v režimu Pouze Teams. Nastavení se může v podnikovém prostředí lišit, což může způsobit, že tlačítko Teams na monitoru nefunguje. Obráťte se prosím na správce systému.</p>
10	Vzdálený příjem hovorů a indikátor LED	<p>Indikátor LED bliká zeleně při příchozím volání ze služby Teams/Skype pro firmy (SfB).</p> <p>Indikátor LED svítí zeleně během volání ze služby Teams/Skype pro firmy (SfB).</p> <p>Krátkým stisknutím přijmete/ukončíte volání. Dlouhým stisknutím odmítnete příchozí volání.</p>
11	Snížení hlasitosti a indikátor LED	<p>Krátkým stisknutím snížíte hlasitost o 2 jednotky. Dlouhým stisknutím se bude hlasitost snižovat souvisle.</p>
12	Zvýšení hlasitosti a indikátor LED	<p>Krátkým stisknutím zvýšíte hlasitost o 2 jednotky. Dlouhé stisknutí se bude hlasitost zvyšovat souvisle.</p>
13	Ztlumení mikrofonu a indikátor LED	<p>Stisknutím ztlumíte a zrušíte ztlumení mikrofonu. Když je ztlumený zvuk, indikátor LED bude svítit červeně.</p> <p>Když je mikrofon zapnutý/není ztlumení, indikátor LED nesvítí.</p>
14	Indikátor LED napájení	<p>Když indikátor svítí bíle, monitor je zapnutý a normálně funguje. Když bílý indikátor pulzuje, monitor se nachází v pohotovostním režimu.</p>



15	Možnost zavřít/otevřít závěrku kamery	<p>Otočením ve směru hodinových ručiček závěrku zavřete. Když je zavřená, kamera nahradí obraz černým vzorem.</p> <p>Otočením proti směru hodinových ručiček závěrku otevřete. Když je otevřená, komunikační aplikace mohou otevřít funkci kamery, aby kameru v případě potřeby mohly použít.</p> <p>POZNÁMKA: Zavření závěrky kamery je jiné než vypnutí funkce „Webcam & Presence Sensor“ (Webová kamera a snímač přítomnosti) v nabídce OSD. Při vypnutí funkce „Webcam & Presence Sensor“ (Webová kamera a snímač přítomnosti) se vypne celý modul webové kamery, takže se kamera a snímač nebudou ukazovat v systému.</p>
-----------	---------------------------------------	---



Pohled zezadu







Popisek	Popis	Použití
1	Montážní otvory VESA (100 mm x 100 mm – za připojeným krytem VESA)	Přípevněte monitor na stěnu pomocí sady držáku na stěnu standardu VESA (100 mm x 100 mm).
2	Štítek s informacemi o předpisech	Uvádí splněné předpisy.
3	Tlačítko pro uvolnění stojanu	Slouží k uvolnění stojánku z monitoru.
4	Vypínač	Slouží k zapnutí nebo vypnutí monitoru.
5	Joystick	Slouží k ovládání nabídky OSD. Další informace viz část Používání monitoru .
6	Štítek s adresou MAC, čárovým kódem, sériovým číslem a servisní značkou	Tyto informace budete potřebovat, pokud se obrátíte na technickou podporu společnosti Dell. Výrobní číslo je unikátní alfanumerický identifikátor, který umožňuje servisním technikům společnosti Dell identifikovat hardwarové součásti v počítači a přistupovat k informacím o záruce.
7	Otvor pro správu kabelů	Protažením kabelů přes otvor je lze lépe uspořádat.

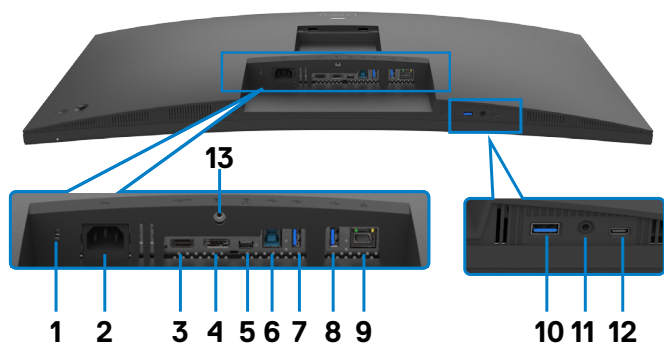







Pohled zespodu



Popisek	Popis	Použití
1	Otvor pro bezpečnostní zámek (podle Kensington Security Slot™)	Zajištění monitoru bezpečnostním kabelem se zámkem (prodává se samostatně).
2	 Konektor napájení	Připojte napájecí kabel.
3	HDMI Port HDMI	Slouží k připojení vašeho počítače kabelem HDMI.
4	 Konektor DP (vstup)	Připojte DP kabel počítače.
5	 Výstup USB Type-C/ DisplayPort (video + data)	Slouží k připojení k vašemu počítači pomocí kabelu USB Type-C. Port USB Type-C nabízí nejvyšší přenosové rychlosti (USB 3.2 Gen1) a alternativní režim s DP 1.2 podporuje maximální rozlišení 3440 x 1440 při 60 Hz, PD 20 V / 4,5 A, 15 V / 3 A, 9 V / 3 A, 5 V / 3 A. POZNÁMKA: Rozhraní USB Type-C není podporováno verzemi operačního systému Windows před Windows 10.
6	 Výstup USB-B	Slouží k připojení k vašemu počítači pomocí kabelu USB. Pokud připojíte tento kabel, můžete využít vstupní konektory USB na monitoru.



7,8,10	 Super speed USB 5 Gb/s (USB 3.2 Gen1)(3)	Připojte zařízení USB. Tyto porty lze použít pouze po připojení kabelu USB (Type-A na Type-B nebo Type-C na Type-C) od počítače k monitoru. Port s ikonou baterie  podporuje Battery Charging rev. 1.2.
9	 Konektor RJ45	Připojte se k internetu. Připojit k internetu přes konektor RJ45 se můžete až po připojení počítače k monitoru kabelem USB (Type-A na Type-B nebo Type-C na Type-C) .
11	 3,5mm kombinovaný konektor pro sluchátka s mikrofonem	Sluchátka nebo sluchátka s mikrofonem můžete připojit přes zvukové kanály HDMI nebo DisplayPort nebo USB Type-C. Pokud chcete používat funkci mikrofonu, ujistěte se, že je připojený kabel USB pro připojení k počítači a v rozhraní pro nastavení zvuku vyberte pro zvuk cestu Hlasitý odposlech s rušením ozvěny. Konektor pro sluchátka podporuje sluchátka s mikrofonem. POZNÁMKA: Nadměrný akustický tlak ze sluchátek do uší nebo na uši může způsobit poškození nebo ztrátu sluchu. Nastavením ekvalizéru na maximální výkon se zvyšuje výstupní napětí sluchátek do uší a na uši a zároveň hladina akustického výkonu.
12	 Vstupní porty USB Type-C (Pouze data)	Port s ikonou  podporuje 5V/3A. Připojte zařízení USB. Tyto porty lze použít pouze po připojení kabelu USB (Type-A na Type-B nebo Type-C na Type-C) od počítače k monitoru. POZNÁMKA: Tento port je určen pouze k přijímání dat a neumožňuje vysílat video nebo zvuk do displeje nebo reproduktorů.
13	Zámek stojanu	Upevnění stojanu k monitoru pomocí šroubu M3 x 6 mm (šroub není součástí balení).



Technické údaje monitoru

Model	P3424WEB
Typ obrazovky	Aktivní matice – TFT LCD
Typ panelu	Technologie IPS (In-plane switching)
Poměr stran	21:9
Rozměry viditelné plochy	
Úhlopříčka	86,71 cm (34,14 palců)
Aktivní plocha	
Horizontálně	799,8 mm (31,49 palců)
Vertikálně	334,80 mm (13,18 palců)
Plocha	267773,04 mm ² (415,05 palců ²)
Rozteč pixelů	0,2325 mm x 0,2325 mm
Pixely na palec (PPI)	109,68
Pozorovací úhel	
Horizontálně	178° (typický)
Vertikálně	178° (typický)
Jas	300 cd/m ² (typický)
Kontrastní poměr	1000 na 1 (typický)
Zakřivení	3800R (typický)
Povrchová vrstva displeje	Pevná povrchová vrstva s antireflexní úpravou předního polarizátoru (3H)
Podsvícení	LED
Odezva (šedá–šedá)	5 ms (v rychlém režimu) 8 ms ((Režim NORMÁLNÍ))
Barevná hloubka	1,07 miliardy barev ¹
Barevný gamut ²	99% sRGB



Možnosti připojení	<ul style="list-style-type: none"> • 1 x DP 1.2 (HDCP 2.2) • 1 x HDMI 2.1 (TMDS)³ • 1 x USB Type-B (výstupní port USB 3.2 Gen1) • 1 x USB Type-C (alternativní režim s rozhraním DisplayPort 1.2, vstupní port USB 3.2 Gen1, Power Delivery (PD) až 90 W) • 1 x Vstupní USB Type-C (15W), USB 3.2 Gen1 (5 Gb/s) • 2 x super speed USB 5 Gb/s (USB 3.2 Gen1) • 1 x super speed USB 5 Gb/s (USB 3.2 Gen1) s možností nabíjení BC 1.2 při 2 A (max.) • 1 x 3,5mm konektor pro připojení sluchátek • 1 x RJ45
Šířka rámečku (od hrany monitoru k aktivní ploše)	
Nahoře	39,20 mm
Vlevo/vpravo	8,67 mm
Dole	21,70 mm
Možnosti nastavení	
Výškově nastavitelný stojan	150 mm
Naklonění	-5° až 21°
Otočení	-30° až 30°
Natočení	NA
Nastavení sklonu	-4° až 4°
 POZNÁMKA: Neinstalujte a nepoužívejte tento monitor v orientaci na výšku (svisle) ani převráceně (otočeně o 180°) na šířku, protože by se tak monitor mohl poškodit.	
Uspořádání kabelů	Ano
Kompatibilita s nástrojem Dell Display Manager (DDM)	Easy Arrange a další důležité funkce
Zabezpečení	Otvor pro bezpečnostní zámek (kabelový zámek se prodává samostatně)

¹ Výstup videa z portu DP/HDMI v maximálním rozlišení 3440 x 1440 při 60 Hz je 1,07 miliardy barev. Výstup videa z portu USB-C v maximálním rozlišení 3440 x 1440 při 60 Hz je 16,78 milionu barev.

² Pouze při nativním rozlišení panelu, pod předvolbou Vlastní režim.



³ Nepodporuje volitelnou specifikaci HDMI 2.1, včetně HDMI Ethernet Channel (HEC), Audio Return Channel (ARC), standard pro formát a rozlišení 3D, standard pro digitální kinematické rozlišení 4K, HDR, Fixed Rate Link(FRL), Enhanced audio return channel (eARC) , Variable Refresh Rate (VRR) , Quick Media Switching (QMS) ,Quick Frame Transport (QFT) , Auto Low Latency Mode (ALLM), Display Stream Compression (DSC) a Source-Based Tone Mapping (SBTM).

Podporuje až WQHD 3440 x 1440 při 60 Hz TMDS podle specifikace v HDMI 2.1.

Specifikace rozlišení

Model	P3424WEB
Rozsah horizontální frekvence	30kHz až 90kHz
Rozsah vertikální frekvence	56Hz až 76Hz
Výchozí rozlišení	3440 x 1440 při 60Hz
Možnosti zobrazení videa (režim alternace HDMI a DP a USB Type-C)	480p, 576p, 720p, 1080p 1080i(HDMI only)

Předvolené režimy zobrazení

Režim zobrazení	Vodorovná frekvence (kHz)	Vertikální frekvence (Hz)	Frekvence pixelů (MHz)	Polarita synch. (Horizontální/Vertikální)
VESA, 720 x 400	31,50	70,0	28,30	-/+
VESA, 640 x 480	31,50	60,0	25,20	-/-
VESA, 640 x 480	37,50	75,0	31,50	-/-
VESA, 800 x 600	37,90	60,30	40,0	+/+
VESA, 800 x 600	46,90	75,0	49,50	+/+
VESA, 1024 x 768	48,40	60,0	65,0	-/-
VESA, 1024 x 768	60,0	75,0	78,80	+/+
VESA, 1152 x 864	67,50	75,0	108,0	+/+
VESA, 1280 x 1024	64,0	60,0	108,0	+/+
VESA, 1280 x 1024	80,0	75,0	135,0	+/+
VESA, 1600 x 1200	75,0	60,0	162,0	+/+
VESA, 1920 x 1080	67,50	60,0	148,50	+/+
VESA, 2048 x 1080	66,58	60,0	147,16	+/-
VESA, 2560 x 1440	88,80	60,0	241,50	+/-
CVT, 3440 x 1440	88,81	60,0	319,75	+/-



Seznam kompatibilních platform UC (Unified Communications)

V následující tabulce jsou uvedeny funkce volání, které fungují na videokonferenčním monitoru Dell - P3424WEB s následujícími UC platformami.

Funkce volání	Tlačítko	UC platformami		
		Microsoft Teams	Skype pro firmy	Zoom
Zobrazit službu Microsoft Teams	Teams	Podporováno	Nepodporováno	Nepodporováno
Přijmout volání	Hookswitch (Vzdálený příjem hovorů)	Podporováno	Podporováno	Nepodporováno
Ukončit volání	Hookswitch (Vzdálený příjem hovorů)	Podporováno	Podporováno	Nepodporováno
Odmítnout volání	Hookswitch (Vzdálený příjem hovorů)	Podporováno	Podporováno	Nepodporováno
Snížit hlasitost reproduktoru	Volume Down (Snížit hlasitost)	Podporováno	Podporováno**	Podporováno
Zvýšit hlasitost reproduktoru	Volume Up (Zvýšit hlasitost)	Podporováno	Podporováno**	Podporováno
Ztlumit/ ukončit ztlumení mikrofonu	Mute (Ztlumit)	Podporováno	Podporováno	Podporováno*

* Funkci ztlumení na monitoru Dell P3424WEB lze aktivovat stisknutím tlačítka ztlumení. Ikona ztlumení na komunikační platformě ovšem není synchronizovaná (ikona ukazuje, že zvuk není ztlumen).

** Funkce hlasitosti na monitoru Dell P3424WEB nefunguje v operačním systému macOS.

 **POZNÁMKA: Informace o podporovaných operačních systémech naleznete v části [Kompatibilita s operačními systémy](#).**



Technické údaje napájení

Model	P3424WEB
Vstupní signály obrazu	<ul style="list-style-type: none">• Digitální video signál pro každý rozdílový řádek• Na rozdílový řádek při impedanci 100 ohmů• Podpora vstupního signálu DP/HDMI/USB Type-C
Vstupní napětí/ frekvence/proud	100–240 V AC / 50 nebo 60 Hz ± 3 Hz / 2,4 A (max.)
Náběhový proud	120V: 42A (max.) 240V: 80A (max.)
Příkon	0,3 W (Režim vypnutí) ¹ 0,3 W (Pohotovostní režim) ¹ 1,4 W (Síťový pohotovostní režim) ¹ 31,5 W (Režim zapnutí) ¹ 210 W (Max.) ² 28,08 W (P _{on}) ³ 94,01 W (TEC) ³

¹ Dle definice v EU 2019/2021 a EU 2019/2013.

² Nastavení maximálního jasu a kontrastu s maximálním zatížením všech portů USB.

³ P_{on}: Příkon v zapnutém režimu dle definice Energy Star verze 8.0.

TEC: Celková spotřeba energie v kWh dle definice Energy Star verze 8.0.

Tento dokument je pouze informační a odráží laboratorní výkon. Konkrétní produkt může dosahovat odlišných výsledků v závislosti na objednaném softwaru, součástech a perifériích a nejsme povinni takové informace aktualizovat. Vzhledem k tomu by zákazník neměl spoléhat na tyto informace při rozhodování o elektrických tolerancích ani jinak. Neposkytujeme žádnou výslovnou ani předpokládanou záruku přesnosti ani úplnosti.

 **POZNÁMKA: Tento monitor je certifikován podle normy**

ENERGY STAR.



Tento produkt splňuje podmínky pro ENERGY STAR v továrním výchozím nastavení, která lze obnovit pomocí funkce „Tovární nastavení“ v nabídce OSD. Změnou továrního nastavení nebo povolením dalších funkcí se může zvýšit spotřeba energie, která by mohla překročit určený limit ENERGY STAR.



Webová kamera – Specifikace

Rozlišení obrazu a snímková frekvence	<ul style="list-style-type: none">• 2K (2560 x 1440) @ 30 fps, USB 3.0• FHD (1920 x 1080) @ 30/60 fps, USB 2.0• HD (1280 x 720) @ 30/60 fps, USB 2.0
Rozhraní USB	USB 3.0
Pozorovací úhel	78 stupňů
Závěrka	Ruční závěrka
Windows Hello	Ano
Automatická kompozice s UI	Ano
Automatické zaostření	Ano
Zoom	4x digitální zoom
Clona	f2.0

Technické údaje reproduktorů

Jmenovitý výkon reproduktorů	2 x 5 W
Frekvenční odezva	100 Hz - 20 kHz
Impedance	8 ohmů

Specifikace mikrofону

Typ mikrofону	Digitální mikrofón x 2
---------------	------------------------

Fyzické vlastnosti

Model	P3424WEB
Typ konektoru	<ul style="list-style-type: none">• Konektor DP (vstup)• HDMI konektor• Zvukový konektor typu jack• RJ45 konektor• Výstupní konektor USB Type-C• Výstupní konektor USB Type-B• Konektor vstupního portu USB 3.2 Gen1 x 3• Konektor vstupního USB Type-C
Typ signálového kabelu	<ul style="list-style-type: none">• Kabel DP na DP, 1,8 m• Kabel USB 3.2 Gen1 (A na B) 1,8 m• Kabel USB 3.2 Gen1 (C na C) 1,8 m



Rozměry (se stojanem)	
Výška (nejvyšší poloha)	595,89 mm (23,46 palců)
Výška (nejnižší poloha)	445,89 mm (17,55 palců)
Šířka	815,65 mm (32,11 palců)
Hloubka	242,47 mm (9,55 palců)
Rozměry (bez stojanu)	
Výška	419,99 mm (16,54 palců)
Šířka	815,65 mm (32,11 palců)
Hloubka	84,85 mm (3,34 palců)
Rozměry stojanu	
Výška (nejvyšší poloha)	433,32 mm (17,10 palců)
Výška (nejnižší poloha)	386,50 mm (15,20 palců)
Šířka	306,91 mm (12,10 palců)
Hloubka	242,47 mm (9,55 palců)
Hmotnost	
Hmotnost s obalem	15,85 kg (34,94 lb)
Hmotnost se stojanem a kabely	11,43 kg (25,20 lb)
Hmotnost bez stojanu (pro upevnění na zeď nebo na držák VESA – bez kabelů)	7,43 kg (16,38 lb)
Hmotnost stojanu	3,40 kg (7,50 lb)



Prostorové vlastnosti

Splnění norem	
<ul style="list-style-type: none">• Monitor s certifikací ENERGY STAR.• Získána registrace EPEAT v platném rozsahu. Registrace EPEAT se liší podle země. Stav registrace pro jednotlivé země viz https://www.epeat.net• TCO Certified & TCO Certified Edge.• Kompatibilita se standardem RoHS.• Monitor bez obsahu BFR/PVC (s výjimkou externích kabelů).• Splňuje požadavky na proudový únik NFPA 99.• Sklo bez arzenu a pouze panel bez rtuti.	
Teplota	
Provozní	0°C až 40°C (32°F až 104°F)
Mimo provoz	-20°C až 60°C (-4°F až 140°F)
Vlhkost	
Provozní	10% až 80% (nekondenzující)
Mimo provoz	5% až 90% (nekondenzující)
Nadmořská výška	
Provozní	5 000 m (16 404 stop) (max.)
Mimo provoz	12 192 m (40 000 stop) (max.)
Disipace tepla	716,55 BTU/hod (max.) 107,48 BTU/hod (Režim zapnutí)

Šířka pásma pro obraz

Hostitelský port pro obraz	Video kabel	Barevná hloubka	Rozlišení
USB-C (alternativní režim DP 1.2)	Kabel USB-C Gen1	10 bitů	3440 x 1440 při 30 Hz
USB-C (alternativní režim DP 1.4)	Kabel USB-C Gen1	10 bitů	3440 x 1440 při 60 Hz
HDMI 1.4	Kabel HDMI 2.0	10 bitů	3440 x 1440 při 30 Hz
HDMI 2.0		10 bitů	3440 x 1440 při 60 Hz
DP 1.2	Kabel DP	10 bitů	3440 x 1440 při 60 Hz
DP1.4		10 bitů	3440 x 1440 při 60 Hz



Cesta zvuku

Hostitelský port pro obraz	Kabel USB pro připojení k počítači	Cesta zvuku
USB-C (Alt Mode DP 1.2)	Kabel USB-C Gen1	Hlasitý odposlech s rušením ozvěny (DELL P3424WEB USB)
		DELL P3424WEB (zvuk displeje)
USB-C (Alt Mode DP 1.4)	Kabel USB-C Gen1	Hlasitý odposlech s rušením ozvěny (DELL P3424WEB USB)
		DELL P3424WEB (zvuk displeje)
DP	Připojený kabel USB-A na USB-B	Hlasitý odposlech s rušením ozvěny (DELL P3424WEB USB)
	Nepřipojený kabel USB-A na USB-B	DELL P3424WEB (zvuk displeje)
HDMI	Připojený kabel USB-A na USB-B	Hlasitý odposlech s rušením ozvěny (DELL P3424WEB USB)
		DELL P3424WEB (zvuk displeje)
	Nepřipojený kabel USB-A na USB-B	DELL P3424WEB (zvuk displeje)

Šířka pásma USB

Hostitel	Kabel USB pro připojení k počítači	Zařízení USB připojené k portu USB-A nebo USB-C pro připojení zařízení USB
USB-C (alternativní režim DP 1.2)	USB-C Gen1 cable	podporováno, USB 2.0/3.2 Gen1
USB-C (alternativní režim DP 1.4)	USB-C Gen1 cable	podporováno, USB 2.0/3.2 Gen1
USB-A 2.0	Kabel USB-A na USB-B	podporováno, USB 2.0
USB-A 3.2 Gen1	Kabel USB-A na USB-B	podporováno, USB 2.0/3.2 Gen1
USB-C 3.2 Gen1 (pouze data)	USB-C Gen1 cable	podporováno, USB 2.0/3.2 Gen1
USB-C 3.2 Gen1 (pouze data)	USB-C Gen1 cable	podporováno, USB 2.0/3.2 Gen1



spořádání konektorů

Konektor DP (vstup)

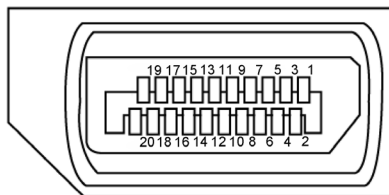

Číslo kolíku	20 kolíková strana připojeného signálního kabelu
1	ML3(n)
2	GND
3	ML3(p)
4	ML2(n)
5	GND
6	ML2(p)
7	ML1(n)
8	GND
9	ML1(p)
10	ML0(n)
11	GND
12	ML0(p)
13	CONFIG1
14	CONFIG2
15	AUX CH(p)
16	GND
17	AUX CH(n)
18	Detekce rychlého připojení
19	Zpět
20	DP_PWR



Konektor HDMI

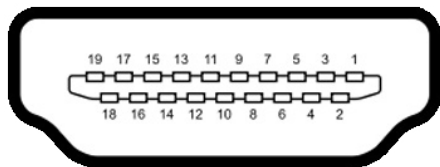

Číslo kolíku	19 kolíková strana připojeného signálního kabelu
1	TMDS DATA 2+
2	TMDS DATA 2 STÍNĚNÍ
3	TMDS DATA 2-
4	TMDS DATA 1+
5	TMDS DATA 1 STÍNĚNÍ
6	TMDS DATA 1-
7	TMDS DATA 0+
8	TMDS DATA 0 STÍNĚNÍ
9	TMDS DATA 0-
10	TMDS TAKT+
11	TMDS TAKT STÍNĚNÍ
12	TMDS TAKT-
13	CEC
14	Vyhrazeno (N.C. v zařízení)
15	DDC TAKT (SCL)
16	DDC DATA (SDA)
17	DDC/CEC UZEMNĚNÍ
18	NAPÁJENÍ +5 V
19	DETEKCE PŘIPOJENÍ ZA CHODU



Konektor USB Type-C

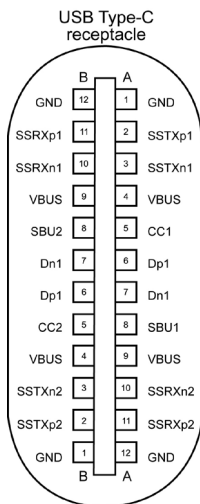



typically connected to a charger through a Type-C cable

Číslo kolíku	signálu	Číslo kolíku	signálu
A1	GND	B12	GND
A2	SSTXp1	B11	SSRXp1
A3	SSTXn1	B10	SSRXn1
A4	VBUS	B9	VBUS
A5	CC1	B8	SBU2
A6	Dp1	B7	Dn1
A7	Dn1	B6	Dp1
A8	SBU1	B5	CC2
A9	VBUS	B4	VBUS
A10	SSRXn2	B3	SSTXn2
A11	SSRXp2	B2	SSTXp2
A12	GND	B1	GND





Rozhraní Universal Serial Bus (USB)

Tato část obsahuje informace o portech USB monitoru.

POZNÁMKA: Až 2A na vstupním portu USB (port s ikonou baterie ) se zařízeními kompatibilními s BC rev. 1.2; až 0,9A na ostatních vstupních portech USB. Až 3A na výstupním portu USB Type-C (port s ikonou ) se zařízeními podporujícími 5V/3A.

Váš počítač je vybaven následujícími porty USB:

- 2 výstupní - vzadu.
- 4 vstupní - 2 dole, 2 vzadu.

Nabíjecí port – port s ikonou baterie  podporuje rychlé nabíjení, pokud je zařízení kompatibilní se standardem BC 1.2. Výstupní port USB Type-C s ikonou  podporuje rychlé nabíjení, pokud je zařízení kompatibilní s 5V/3A.

POZNÁMKA: Porty USB monitoru fungují pouze tehdy, když je monitor zapnutý nebo když je v pohotovostním režimu. Pokud je v pohotovostním režimu zapojen kabel USB (Type-C na Type-C) porty USB fungují normálně. Jinak záleží na nastavení rozhraní USB v nabídce OSD. Pokud je zvoleno nastavení „On During Standby“ (Zapnuto v pohotovostním režimu), rozhraní USB funguje normálně. Jinak je rozhraní USB vypnuto. Pokud monitor vypnete a poté zapnete, zprovoznění připojených periferních zařízení může chvíli trvat.

Rychlost přenosu	Rychlost přenosu dat	Maximální spotřeba energie (každý port)
Super speed	5 Gbps	4,5W
High speed	480 Mbps	2,5W
Plná rychlost	12 Mbps	2,5W



Výstupní konektor USB

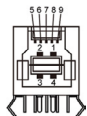

Číslo pinu	Název signálu
1	VBUS
2	D-
3	D+
4	GND
5	StdB_SSTX-
6	StdB_SSTX+
7	GND_DRAIN
8	StdB_SSRX-
9	StdB_SSRX+
Kryt	Stínění

Vstupní port USB

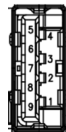

Číslo pinu	Název signálu
1	VBUS
2	D-
3	D+
4	GND
5	StdA_SSRX-
6	StdA_SSRX+
7	GND_DRAIN
8	StdA_SSTX-
9	StdA_SSTX+
Kryt	Stínění

Port RJ45 (strana konektoru)

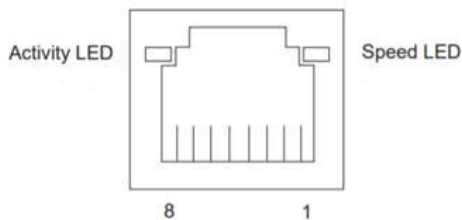

Č. kolíku	10BASE-T 100BASE-T	1000BASE-T
1	Transmit+	BI_DA+
2	Transmit-	BI_DA-
3	Receive+	BI_DB+
4	Nepoužito	BI_DC+
5	Nepoužito	BI_DC-
6	Receive-	BI_DB-
7	Nepoužito	BI_DD+
8	Nepoužito	BI_DD-



Instalace ovladače

Nainstalujte ovladač ethernetové řadiče Realtek USB GBE dostupný pro váš systém. Ten lze stáhnout na adrese <https://www.dell.com/support> v části „Ovladače a soubory ke stažení“.

Přenosová rychlost sítě (RJ45) přes USB-C 1000 Mb/s.

Fungování probuzení přes síť

Úsporný režim počítače	Chování systému po přijetí příkazu probuzení přes síť (WOL)
Moderní pohotovostní režim (S0ix)	Počítač a monitor zůstávají v pohotovostním režimu, ale síťová komunikace je zapnutá.
Pohotovostní režim / spánek (S3)	Počítač i monitor jsou zapnuté.
Hibernace (S4)	Počítač i monitor jsou zapnuté.
Vypnuto / vypnutí (S5)	Počítač i monitor jsou zapnuté.

 **POZNÁMKA: Nejdříve je nutné v systému BIOS zapnout funkci WOL.**

 **POZNÁMKA: Tento port LAN je kompatibilní s 1000Base-T IEEE 802.3az, podporuje předávání adres Mac (MAPT; adresa MAC vytištěna na štítku modelu), probuzení z pohotovostního režimu přes síť (WOL) (pouze S3) a funkci spouštění UEFI* PXE [Spouštění UEFI PXE není podporováno u stolních počítačů Dell (kromě OptiPlex 7090/3090 Ultra Desktop)], tyto 3 funkce závisí na nastavení systému BIOS a verzi operačního systému. Počítače jiných značek než Dell mohou fungovat jinak.**

* UEFI je zkratka názvu Unified Extensible Firmware Interface.

 **POZNÁMKA: WOL S4 a WOL S5 je podporováno jen se systémy Dell, které podporují DPBS, a to pouze s připojením USB-C. V počítači i monitoru musí být zapnuta funkce DPBS.**

 **POZNÁMKA: V případě problémů s funkcí WOL je nutné najít řešení v počítači bez monitoru. Monitor připojte po vyřešení problému.**



Stav kontrolky konektoru RJ45:



Kontrolka	Barva	Popis
Pravá kontrolka	Oranžová nebo zelená	Indikátor rychlosti: <ul style="list-style-type: none">• Svítí oranžově - 1000 Mb/s• Svítí zeleně - 100 Mb/s• Nesvítí - 10 Mb/s
Levá kontrolka	Zelená	Indikátor spojení/aktivity: <ul style="list-style-type: none">• Bliká - Aktivita na portu.• Svítí zeleně - Navazuje se spojení.• Nesvítí - Spojení není navázáno.

POZNÁMKA: Kabel RJ45 není dodáván jako standardní příslušenství.



Plug-and-Play

Tento monitor můžete připojit k jakémukoli systému, který je kompatibilní s technologií Plug and Play. Monitor počítačovému systému automaticky poskytuje pomocí protokolů DDC data EDID, aby se počítač mohl nakonfigurovat a optimalizovat nastavení monitoru. Instalace monitoru je většinou automatická. V případě potřeby můžete vybrat jiná nastavení. Další informace o změně nastavení monitoru naleznete v části [Používání monitoru](#).

Zásady kvality a obrazových bodů LCD monitoru

Během výroby LCD monitoru není neobvyklé, že jeden nebo více pixelů zůstane v neměnném stavu. Tento jev je obtížně pozorovatelný a nemá vliv na kvalitu displeje ani jeho využití. Další informace o zásadách dodržování kvality monitorů Dell a o zásadách týkajících se obrazových bodů viz stránka podpory společnosti Dell na adrese <https://www.dell.com/pixelguidelines>



Ergonomie

△ POZOR: Nevhodné nebo nadměrně dlouhé používání klávesnice může způsobit zranění.

△ POZOR: Dlouhodobé sledování obrazovky monitoru může vést k namáhání očí.

Při instalování a používání počítače dodržujte následující pokyny:

- Při práci umístěte počítač tak, aby byl monitor a klávesnice přímo před vámi. Lze dokoupit speciální police, které vám pomohou správně umístit klávesnici.
- Pro snížení rizika únavy očí a bolesti krku, paží, zad a ramen při dlouhodobém používání monitoru doporučujeme:
 1. Umístěte obrazovku přibližně 50 až 70 cm (20 až 28 palců) od očí.
 2. Při práci s monitorem pravidelně mrkejte nebo si po delším používání monitoru opláchněte oči vodou.
 3. Každé dvě hodiny si pravidelně udělat 20 minutovou přestávku.
 4. Během přestávek odhlédnout od monitoru a 20 sekund se dívat na předmět, který je ve vzdálenosti 6 metrů (20 stop).
 5. Během přestávek se protahujte, aby došlo k uvolnění krku, paží, zad a ramen.
- Když sedíte před monitorem, ujistěte se, že je obrazovka monitoru na úrovni očí nebo mírně níže.
- Upravte nastavení sklonu monitoru, jeho kontrast a jas.
- Upravte okolní osvětlení (například stropní světla, stolní lampy a závěsy nebo žaluzie na okolních oknech), aby se minimalizovaly odrazy a oslnění na obrazovce monitoru.
- Používejte židli s dobrou podporou zad.
- Při používání klávesnice nebo myši udržujte předloktí vodorovně se zápěstím v neutrální a pohodlné poloze.
- Při používání klávesnice nebo myši vždy ponechte prostor pro opření rukou.
- Nechte své paže přirozeně spočívat na obou stranách.
- Mějte chodidla položená rovně na podlaze.
- Při sezení se ujistěte, že váha nohou spočívá na chodidlech, nikoli na přední části sedáku. Podle potřeby upravte výšku židle nebo použijte opěrku nohou pro zajištění správného držení těla.
- Střídejte pracovní aktivity. Zkuste zorganizovat práci tak, abyste nemuseli delší dobu sedět a pracovat. V pravidelných intervalech se zvedněte a projděte se.



- Udržujte prostor pod stolem bez překážek a kabelů nebo napájecích kabelů, které mohou narušovat pohodlné sezení nebo představovat potenciální nebezpečí zakopnutí.

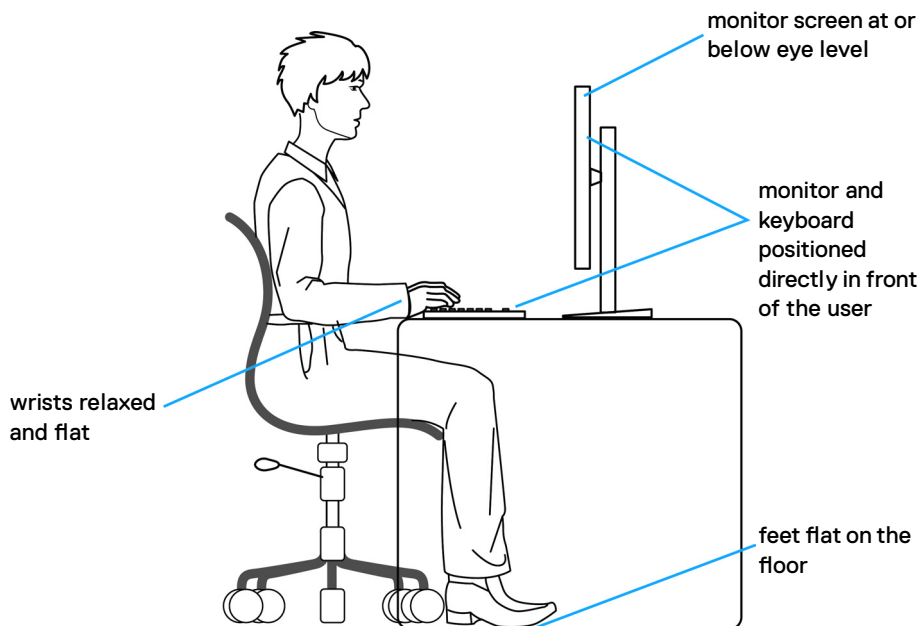

Manipulace a přemísťování monitoru

Abyste zajistili bezpečné zacházení s monitorem při zvedání nebo přemísťování, postupujte podle níže uvedených pokynů:

- Před přemísťením nebo zvednutím monitoru vypněte počítač a monitor.
- Odpojte všechny kabely od monitoru.
- Vložte monitor do původní krabice s původním obalovým materiálem.
- Při zvedání nebo přemísťování monitoru pevně držte spodní okraj a boční stranu monitoru, aniž byste na ně nadměrně tlačili.

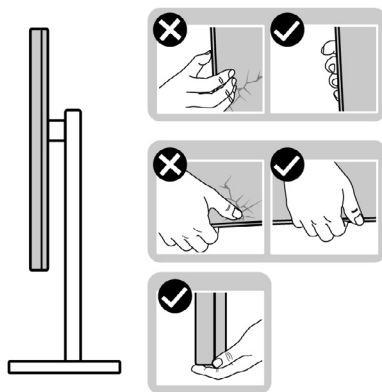

- Při zvedání nebo přemísťování monitoru se ujistěte, že obrazovka směřuje od vás a netlačte na plochu displeje, aby nedošlo k poškrábání nebo poškození.

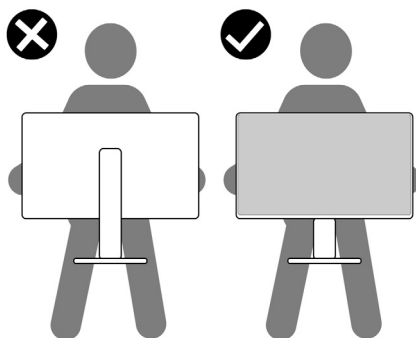

- Při přepravě monitoru se vyhněte náhlým nárazům nebo vibracím.



- Při zvedání nebo přemísťování monitoru neotáčejte monitor vzhůru nohama, když držíte podstavec nebo stojan. Mohlo by dojít k náhodnému poškození monitoru nebo ke zranění osob.

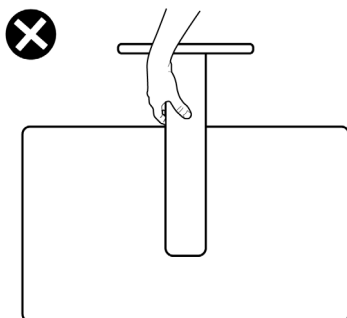

Pokyny pro údržbu

Čištění monitoru

 **UPOZORNĚNÍ:** Před čištěním monitoru si přečtěte **bezpečnostní pokyny a dodržujte je.**

 **VAROVÁNÍ:** Před čištěním monitoru odpojte napájecí kabel monitoru od elektrické zásuvky.

Při rozbalování, čištění nebo manipulaci s monitorem postupujte podle pokynů v následujícím seznamu:

- K čištění sestavy stojánku, obrazovky a skříně monitoru Dell použijte čistý hadřík mírně navlhčený vodou. Pokud možno používejte speciální jemnou utěrku na čištění obrazovek nebo přípravek vhodný pro čištění monitorů Dell.
- Plochu stolu, na kterou chcete monitor Dell umístit, očistěte a před umístěním zkontrolujte, zda je zcela suchá a bez vlhkosti nebo čisticího prostředku.

 **UPOZORNĚNÍ:** **Nepoužívejte čisticí prostředky ani jiné chemikálie, jako je benzen, ředidlo, čpavek, abrazivní čisticí prostředky, alkohol nebo stlačený vzduch.**

 **UPOZORNĚNÍ:** Použití čisticího prostředku může způsobit změny ve vzhledu monitoru, například vyblednutí barev, mléčný film na monitoru, deformace, nerovnoměrný tmavý odstín a odlupování povrchu obrazovky.

 **VAROVÁNÍ:** Nestříkejte čisticí roztok nebo dokonce vodu na povrch monitoru. Při stříkání přímo na panel kapalina steče spodní část panelu a koroduje elektroniku, což vede k trvalému poškození. Místo toho naneste roztok nebo vodu na měkký hadřík.



 **POZNÁMKA:** Poškození monitoru způsobená nevhodnými postupy čištění a používáním benzenu, ředidla, čpavku, abrazivních čisticích prostředků, alkoholu, stlačeného vzduchu, detergentů jakéhokoli druhu povede k poškození způsobenému zákazníkem (CID). Na CID se nevztahuje standardní záruka společnosti Dell.

- Pokud po vybalení monitoru zjistíte přítomnost zbytkového bílého prášku, setřete jej hadříkem.
- Manipulujte s monitorem opatrně. Když dojde k poškrábání monitoru tmavší barvy, bílé šmouhy na něm jsou vidět více než na světlejších monitorech.
- Kvůli zachování maximální kvality obrazu používejte dynamicky se měnící spořič obrazovky, a když monitor není používán, vypínejte jej.



Instalace monitoru

Připojení ke stojánku

-  **POZNÁMKA:** Při expedici z výrobního závodu není nainstalován stojánek.
-  **POZNÁMKA:** V následující části jsou uvedeny pokyny pro stojánek, který byl dodán s monitorem. Při připevňování stojánku, který byl zakoupen od jiného zdroje, postupujte podle pokynů pro montáž dodaných se stojánkem.

Připevnění stojanu monitoru:

1. Otevřete přední klapku krabice a vyjměte zvedák a základnu stojánku.

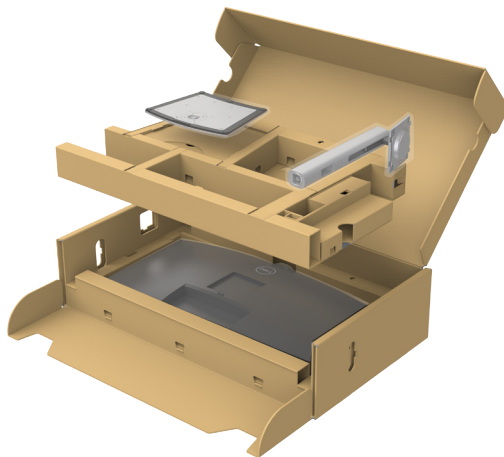

2. Zarovnejte a umístěte zvedák stojánku na podstavec stojánku.
3. Otevřete šroubovou rukojeť ve spodní části podstavce stojánku a otočením ve směru hodinových ručiček zajistěte sestavu stojánku.



4. Zavřete šroubovací držadlo.

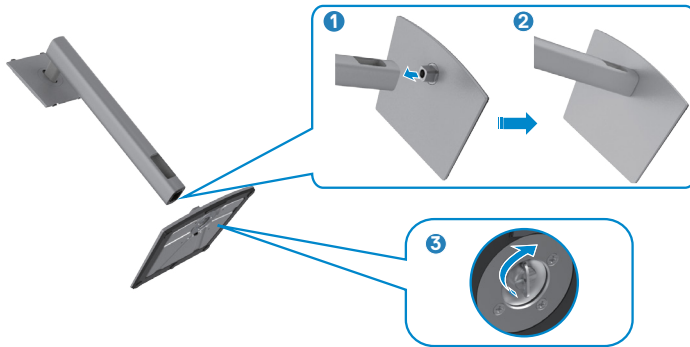

5. Otevřete ochranný kryt na monitoru, abyste získali přístup k otvoru VESA na monitoru.



6. Zasuňte výstupky na stojánku do otvorů na zadním krytu displeje a zatlačte sestavu stojánku tak, aby zapadla na místo.



7. Uchopte stojánek, opatrně zvedněte monitor a poté jej položte na rovný povrch.



POZNÁMKA: Při zvedání monitoru držte stojánek pevně, abyste předešli náhodnému poškození.

8. Zvedněte ochranný kryt z monitoru.

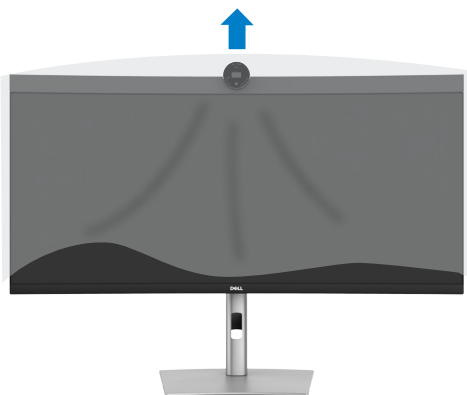

Používání náklonu, otočení a svislého vysunutí

POZNÁMKA: Následující pokyny platí pouze pro stojan, který byl dodán s monitorem. Při připevňování stojánku, který byl zakoupen od jiného zdroje, postupujte podle pokynů pro montáž dodaných se stojánkem.

Naklonění, natočení a výškové nastavení



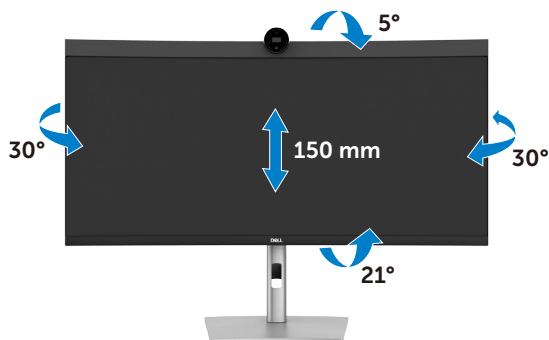

Když je monitor připevněn na stojanu, můžete monitor naklonit pro dosažení optimálního pozorovacího úhlu.



POZNÁMKA: Při dodání monitoru z výroby není stojánek připevněn k monitoru.





Připojení monitoru

-  **VAROVÁNÍ:** Před provedením postupů uvedených v této části si přečtěte **bezpečnostní pokyny**.
-  **POZNÁMKA:** Monitory Dell jsou navrženy tak, aby optimálně fungovaly s kabely dodanými společností Dell v krabici. Společnost Dell nezaručuje kvalitu a výkon videa, pokud jsou použity kabely jiné než Dell.
-  **POZNÁMKA:** Provléčte kabely kabelovým slotem dříve, než je připojíte k monitoru.
-  **POZNÁMKA:** Nepřipojujte k počítači všechny kabely současně.
-  **POZNÁMKA:** Obrázky jsou pouze orientační. Vzhled počítače se může lišit.

Propojení monitoru k počítači:

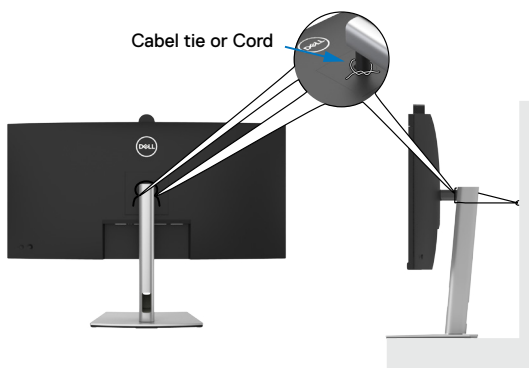
1. Vypněte počítač.
 2. Připojte kabel DisplayPort nebo USB a kabel USB Type-C od monitoru k počítači.
-  **POZOR:** Aby se zabránilo pádu monitoru, doporučujeme připevnit zvedák stojánku ke stěně páskem na kabel nebo lankem, jehož nosnost odpovídá hmotnosti monitoru.



3. Zapněte monitor.
 4. Vyberte správný vstupní zdroj z nabídky OSD v monitoru a zapněte počítač.
-  **POZNÁMKA:** Výchozí nastavení P3424WEB je DisplayPort 1.2. Grafická karta DisplayPort 1.1 se nemusí zobrazit normálně. Chcete-li změnit výchozí nastavení, přečtěte si část **specifické problémy s produktem – Chybí obraz při připojení k počítači přes rozhraní DP**.



Připojení kabelu HDMI (volitelně)

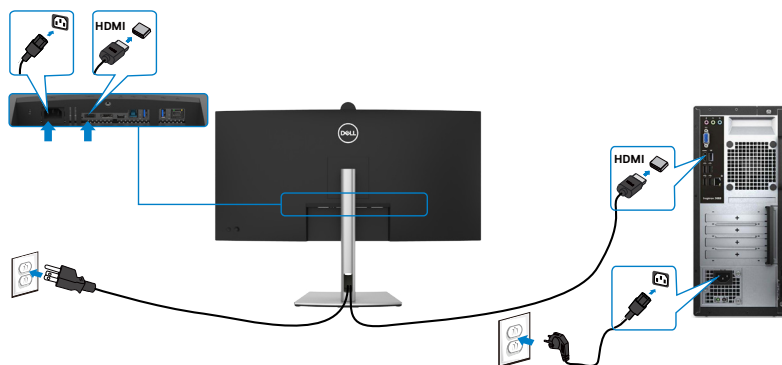

Připojení kabelu DP

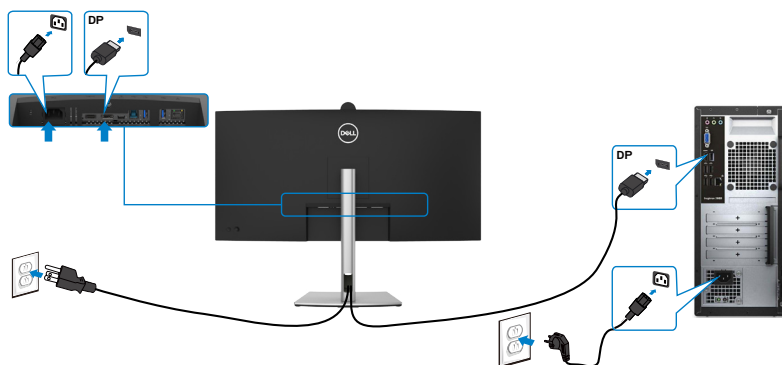

Připojení kabelu USB

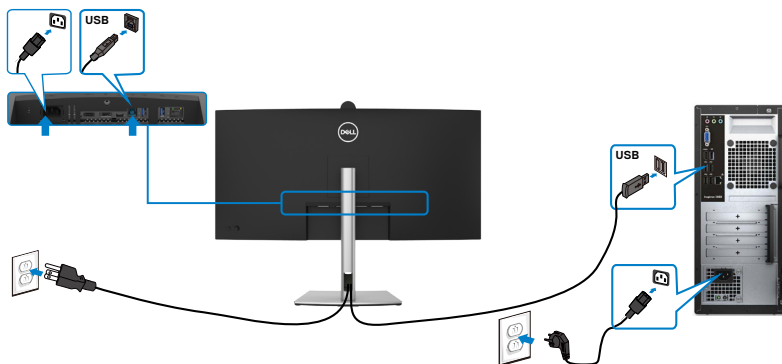

Připojení kabelu USB-C (A na C)(volitelně)

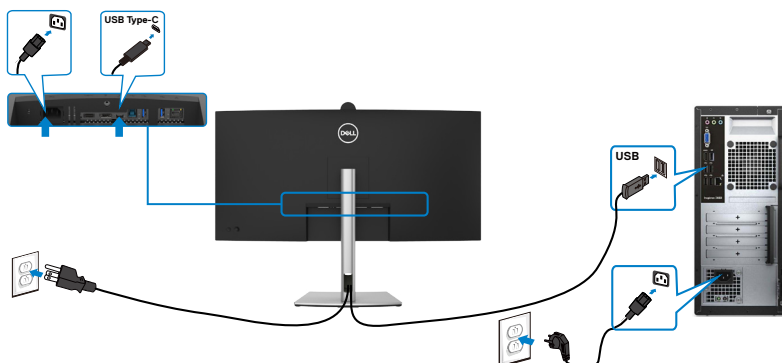

POZNÁMKA: Toto připojení poskytuje pouze data, nikoli obraz. Pro obraz je nutné jiné připojení s video signálem.

POZNÁMKA: Kabel USB Type-A na Type-C není součástí balení.

Připojení kabelu USB Type-C (C na C)



Port USB Type-C na vašem monitoru:

- Lze používat alternativně jako port USB Type-C, DisplayPort 1.2.
- Podpora profilů USB Power Delivery (PD) až do 90W.

POZNÁMKA: Bez ohledu na požadavek na odběr energie/aktuální příkon vašeho monitoru nebo zbývající energie baterie je monitor navržen tak, aby napájel váš monitor výkonem 90W.



Jmenovitý výkon (u notebooků, které mají rozhraní USB Type-C s profilem PowerDelivery)	Maximální napájecí výkon
45W	45W
65W	65W
90W	90W
130W	Nepodporováno

Připojení monitoru kabelem RJ45 (volitelně)

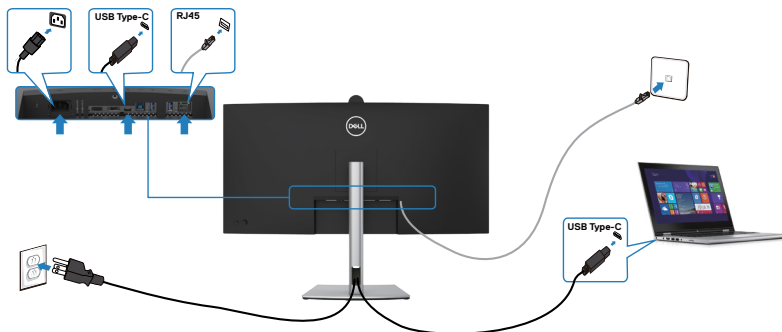

Dell Power Button Sync (DPBS)

Monitory jsou vybaveny funkcí Dell DPBS (Dell power button sync), která umožňuje ovládat stav napájení počítačového systému vypínačem monitoru. Tato funkce je kompatibilní s platformami Dell, které podporují DPBS, a je podporována pouze přes rozhraní USB-C.

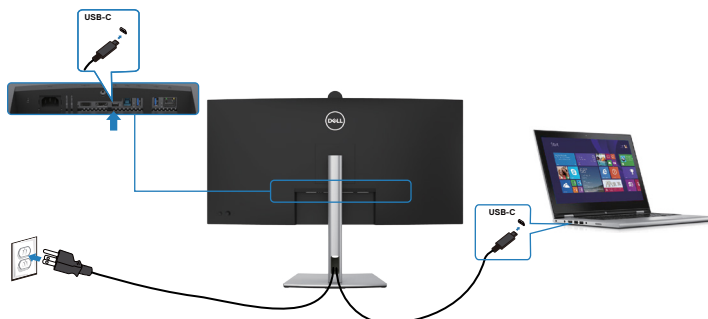

Chcete-li funkce DPBS používat od začátku, proveďte následující kroky pro platformy Dell, které podporují DPBS, v části **Ovládací panely**.

POZNÁMKA: DPBS podporuje pouze port s ikonou  90W.



1. Přejděte na **Control Panel (Ovládací panely)**.

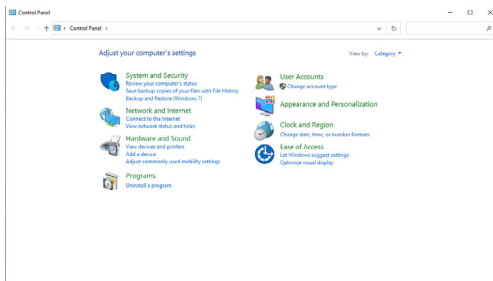

2. Vyberte možnost **Hardware and Sound (Hardware a zvuk)** a poté **Power Options (Možnosti napájení)**.

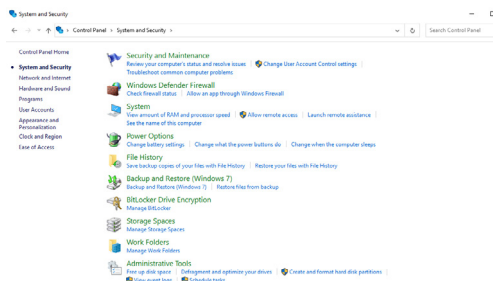

3. Přejděte na **System Settings (Nastavení systému)**

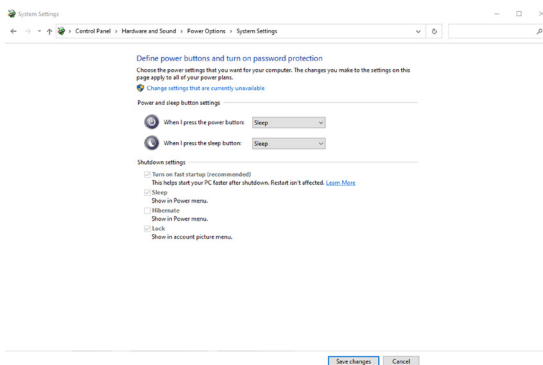

4. V rozevírací nabídce **When I press the power button (Po stisknutí tlačítka napájení)** existuje několik možností výběru, konkrétně **Do nothing/Sleep/Hibernate/Shut down (Nedělat nic/Spánek/Hibernace/Vypnout)**. Můžete



vybrat z možností **Sleep/Hibernate/Shut down (Spánek/Hibernace/Vypnout)**.

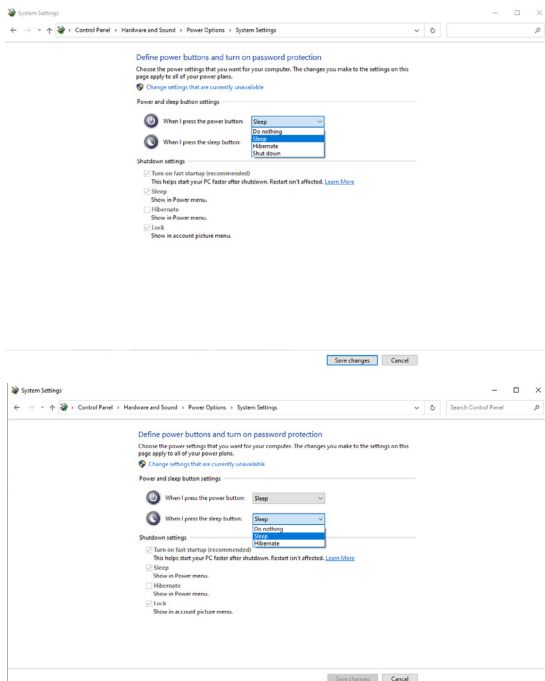

POZNÁMKA: Nevybírejte možnost **Do nothing (Nedělat nic)**, protože v opačném případě se tlačítko napájení monitoru nemůže synchronizovat se stavem napájení systému počítače.



První připojení monitoru pro DPBS

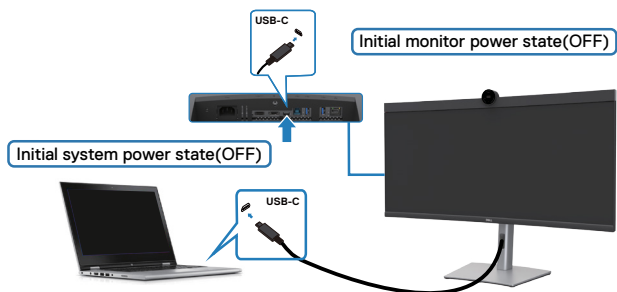

Při prvním nastavení funkce DPBS postupujte podle následujících kroků:

1. Přejděte na položku Dell Power Button Sync (DPBS) v této podnabídce v části Display (Displej) a zapněte ji.
2. Zkontrolujte, zda je VYPNUTÝ počítač a monitor.
3. Připojte kabel USB-C od počítače k monitoru.
4. ZAPNĚTE monitor stisknutím tlačítka napájení monitoru.
5. Monitor i počítač se na okamžik ZAPNOU. Po chvilce (přibližně 6 sekund) se počítač i monitor VYPNOU.
6. Stisknutím tlačítka napájení monitoru nebo počítače se ZAPNE počítač i monitor. Stav napájení systému počítače je synchronizován s tlačítkem napájení monitoru.

POZNÁMKA: Když jsou monitor a počítač na začátku ve VYPNUTÉM stavu, doporučujeme nejprve ZAPNOUT monitor a poté připojit kabel USB Type-C od počítače k monitoru.

POZNÁMKA: Platformu Dell PC* lze napájet prostřednictvím jeho konektoru adaptéru síťového napájení. Nebo lze platformu Dell PC* napájet pomocí kabelu USB-C monitoru přes Power Delivery (PD); v režimu Vypnuto nastavte Napájení USB-C  90 W na Zapnuto.

* Nezapomeňte zkontrolovat, zda počítač Dell podporuje DPBS.



Používání funkce DPBS

Buzení kabelem USB-C

Když připojíte kabel USB-C, bude stav monitoru/počítače následující:

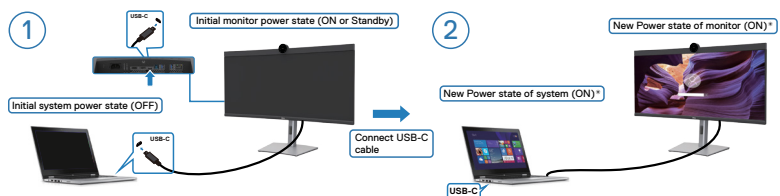
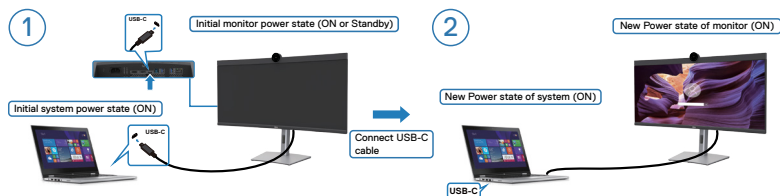

* Not all Dell PC systems support to wake up the platform via the monitor.

* Upon USB-C cable connection, mouse movement or keyboard press might be required to wake the system/monitor up from sleep or hibernate.

Když stisknete tlačítko napájení monitoru nebo tlačítko napájení počítače, bude stav monitoru / počítače následující:

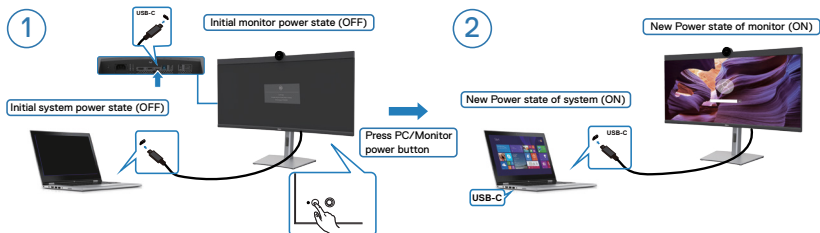
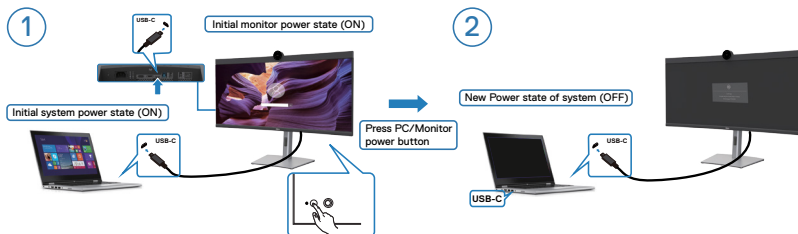

Pokud je ZAPNUTÉ napájení monitoru i počítače, stiskněte a podržte tlačítko napájení monitoru 4 sekundy. Na obrazovce se zobrazí dotaz, zda chcete vypnout počítač.

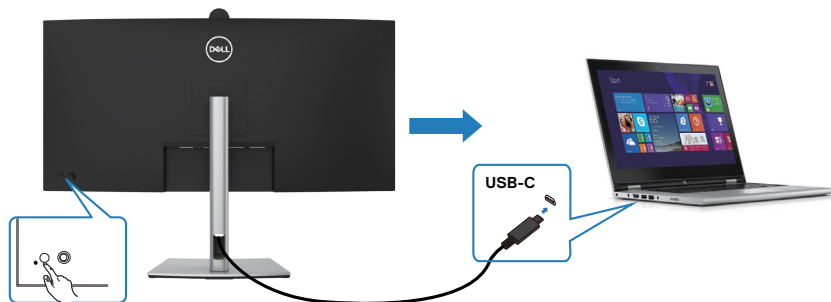

Press and hold 4s

PC will shut down

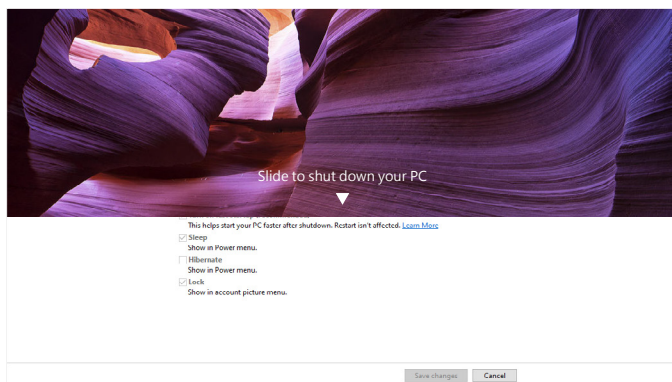

Pokud je ZAPNUTÉ napájení monitoru i počítače, **stisknutím a podržením tlačítka napájení monitoru 10 sekund** se vypne počítač.

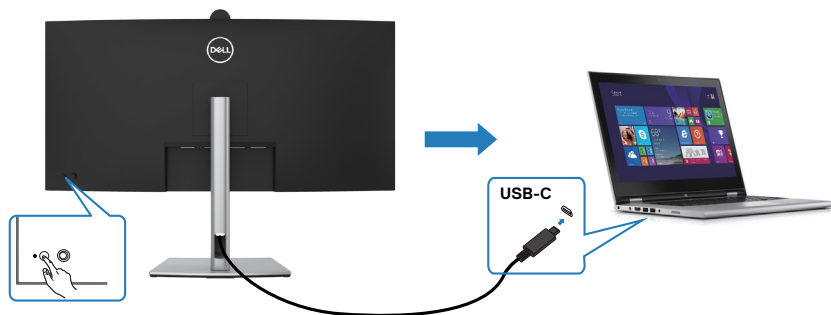

Press and hold 10s

PC will shut down



Připojení monitoru pro USB-C v režimu DPBS

Platforma Dell PC* má dva porty USB-C, takže lze synchronizovat stav napájení monitoru 1 i monitoru 2 s počítačem.

Když jsou počítač a dva monitory ve výchozím stavu ZAPNUTÉ, stisknutím tlačítka napájení na monitoru 1 nebo monitoru 2 VYPNETE počítač, monitor 1 a monitor 2.

* Nezapomeňte zkontrolovat, zda počítač Dell podporuje DPBS.

POZNÁMKA: DPBS podporuje pouze port s ikonou  .

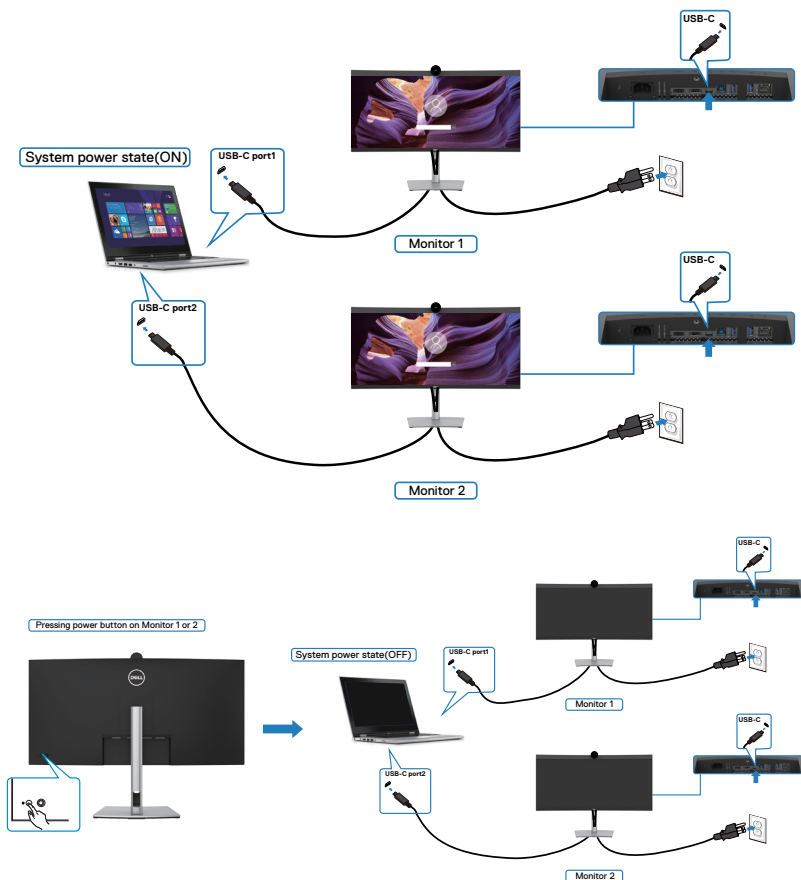

Zkontrolujte, zda je položka **USB-C Charging 90W (Nabíjení USB-C 90W)** nastavena na On (Zapnuto) ve vypnutém režimu. Když jsou počítač a dva monitory ve výchozím stavu VYPNUTÉ, stisknutím tlačítka napájení na monitoru 1 nebo monitoru 2 ZAPNETE počítač, monitor 1 a monitor 2.

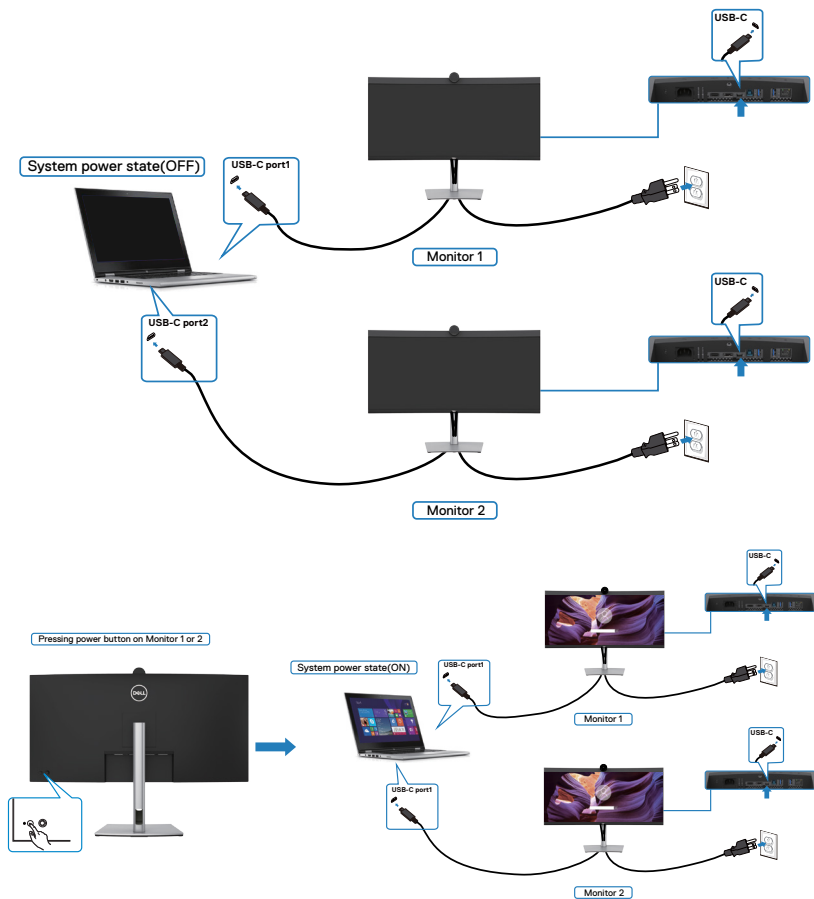

Uspořádání kabelů



Po připojení všech potřebných kabelů k monitoru a počítači (viz [Připojení monitoru](#)) uspořádejte kabely následujícím způsobem.

Pokud váš kabel nedosáhne k počítači, můžete jej připojit přímo k počítači, aniž by musel procházet otvorem ve stojánku monitoru.



Používání kamery monitoru

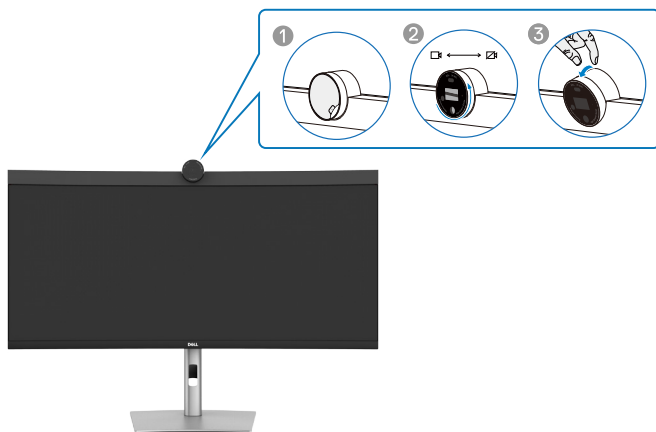

Webová kamera nabízí následující možnosti:

- Možnost nastavení náklonu 0-20 stupňů
- Rozlišení videa 2K při 30 sn./s a rozlišení videa Full HD při 60 sn./s
- AI automatické rámování
- Digitální zoom 4x
- Nastavitelné zorné pole s automatickým ostřením
- Podpora HDR (vysoce dynamický rozsah) a potlačení šumu videa
- Podpora funkcí snímače přiblížení Walk Away Lock (WAL) a Wake on Approach (WOA)
- Podpora služby Windows Hello
- Další možnosti přizpůsobení pomocí nástroje Dell Peripheral

Automatické rámování (rámování jednoho uživatele):

- Pokud se uživatel nachází ve vzdálenosti 2 metry od webové kamery, aktivuje webová kamera funkci automatického rámování.
- (rámování jednoho uživatele) a zaměří rám na uživatele. Povolněním funkce automatického rámování vás bude kamera udržovat neustále uprostřed záběru.

HDR a potlačení šumu videa:

- Digitální překrytí HDR webové kamery zaručuje vynikající kvalitu obrazu v extrémních světelných podmínkách, zatímco potlačení šumu videa automaticky eliminuje zrnitý obraz při slabém osvětlení.



Dell Peripheral Manager

Co je Dell Peripheral Manager?

Aplicace Dell Peripheral Manager pomáhá se správou a nastavením různých periferních zařízení Dell připojených k počítači. Umožňuje uživateli provádět změny nastavení webové kamery zařízení a další přizpůsobení.

Další informace o aplikaci a přizpůsobení, která jsou k dispozici pro Dell P3424WEB, najdete v Uživatelské příručce k aplikaci Dell Peripheral Manager na adrese <https://www.dell.com/support>.

Zabezpečení monitoru pomocí zámku Kensington (volitelné)

Otvor pro bezpečnostní zámek je umístěn ve spodní části monitoru. (Viz **Otvor pro bezpečnostní zámek**). Zajistěte monitor ke stolu pomocí bezpečnostního zámku Kensington.

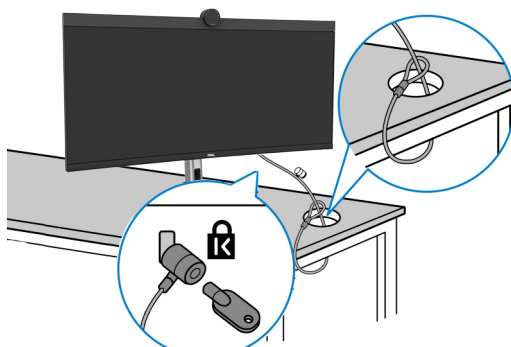

Další informace o používání zámku Kensington (zakoupeného samostatně) naleznete v dokumentaci dodané se zámkem.



POZNÁMKA: Obrázek je pouze orientační. Vzhled zámku se může lišit.



Odpojení stojánu monitoru

-  **POZNÁMKA:** Aby se zabránilo poškrábání obrazovky LCD při demontáži stojánu, zajistěte, aby byl monitor umístěn na měkkém povrchu a manipulujte s ním opatrně.
-  **POZNÁMKA:** Následující pokyny slouží specificky pro demontáž stojánu, který byl dodán s monitorem. Při demontáži stojánu, který byl zakoupen od jiného zdroje, postupujte podle pokynů pro montáž dodaných se stojánkem.

Odpojení stojanu:

 **POZOR:** Položte obrazovku monitoru na desku stolu. **Poznámka:** webová kamera mírně vystupuje z obrazovky monitoru, chraňte povrch webové kamery před poškrábáním o desku stolu.

1. Umístěte monitor na měkkou látku nebo podložku.
2. Stiskněte a podržte tlačítko pro uvolnění stojánu.
3. Zvedněte a vyjměte stojánek z monitoru.

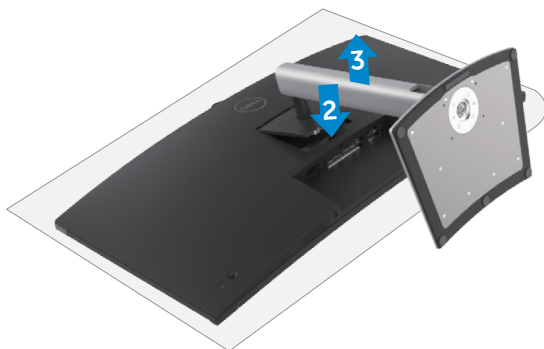

Montáž na stěnu (volitelné)



 **POZNÁMKA: Připevněte monitor k nástěnnému držáku šrouby M4 x 10 mm.**

Postupujte podle pokynů dodaných se soupravou VESA pro montáž na zeď.

1. Položte monitor na měkkou látku nebo polštář na stabilním rovném stole.
2. Sejměte stojánek. Další informace viz [Demontáž stojánu monitoru](#).
3. Pomocí křížového šroubováku odmontujte čtyři šrouby, které zajišťují plastový kryt.
4. Připevněte montážní konzole pro sadu pro montáž na stěnu k monitoru.
5. Namontujte monitor na stěnu. Další informace naleznete v dokumentaci dodávané společně se sadou nástěnného držáku.

 **POZNÁMKA: Použijte držák pro upevnění na zeď s certifikací UL, CSA nebo GS a s minimální nosností 29,72 kg (65,52 lb).**



Používání monitoru

Zapnutí napájení monitoru

Zapněte monitor stisknutím tlačítka .



Ovládání joystickem

K nastavení OSD použijte joystick na zadní straně monitoru.





Chcete-li upravit nastavení OSD pomocí ovladače na zadní straně monitoru, postupujte následovně:

1. Stisknutím ovladače otevřete spouštěč nabídky OSD.
2. Posunutím ovladače nahoru/dolů/vlevo/vpravo přepínejte mezi možnostmi nabídky OSD.



Funkce ovladače

Funkce	Popis
	Stisknutím ovladače otevřete spouštěč nabídky OSD.
	Navigace vpravo a vlevo.
	Navigace nahoru a dolů.

Používání spouštěče nabídky

Stisknutím ovladače otevřete spouštěč nabídky OSD.

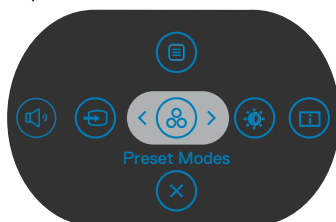







spouštěče nabídky

- Přepnutím ovladače nahoru otevřete hlavní nabídku.
- Přepnutím ovladače doleva nebo doprava vyberte požadované rychlé klávesy.
- Přepnutím ovladače dolů ukončíte operaci.



Podrobnosti spouštěče nabídky

V následující tabulce jsou popsány ikony spouštěče nabídky:

Tlačítko na zadním panelu	Popis
 Klávesová zkratka: Menu (Nabídka)	Pomocí tlačítka Menu (Nabídka) otevřete nabídku na obrazovce (OSD) a vyberte nabídku OSD.
 Klávesová zkratka: Preset Modes (Přednastavené režimy)	Tímto tlačítkem můžete zvolit jeden z Přednastavených barevných režimů.
 Klávesová zkratka: Brightness/Contrast (Jas/kontrast)	Pro přímý přístup k posuvníkům pro nastavení Brightness/Contrast (Jas/kontrast) .
 Klávesová zkratka: Hlasitost	Pomocí tohoto tlačítka můžete upravit hlasitost vestavěných reproduktorů.
 Klávesová zkratka: Input Source (Zdroj vstupu)	Toto tlačítko slouží k výběru ze seznamu Vstupních zdrojů .
 Klávesová zkratka: USB switch (Přepnutí USB)	Vybráním této možnosti v režimu PBP přepnete mezi zdroji USB.
 Klávesová zkratka: PIP/PBP Mode (Režim PIP/PBP)	Tímto tlačítkem můžete zvolit položku ze seznamu PIP/PBP .



Tlačítko na zadním panelu

Popis



Exit (Konec)

Stisknutím tohoto tlačítka se vrátíte do hlavní nabídky nebo zavřete hlavní nabídku OSD.



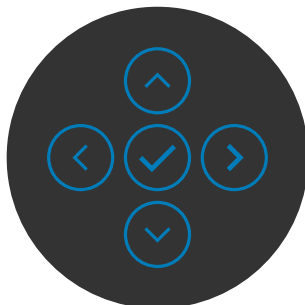

Tlačítko-na předním panelu

Pomocí tlačítek na přední straně monitoru můžete upravit nastavení obrazu.



Tlačítko-na předním panelu

Popis

- | | | |
|---|---|---|
| 1 |   | Pomocí tlačítek nahoru (zvýšení) a dolů (snížení) upravíte položky v nabídce OSD. |
| 2 |  | Pomocí tlačítka Předchozí se vrátíte do předchozí nabídky. |
| 3 |  | Pomocí tlačítka Další přejdete na další úroveň nebo vyberete možnost. |
| 4 |  | Pomocí tlačítka Zaškrtnutí potvrdíte výběr. |



Používání hlavní nabídky

Ikona Nabídky a podnabídky



Brightness/ Contrast (Jas/kontrast)

Popis

Aktivuje nastavení **Brightness/Contrast (Jas/kontrast)**.

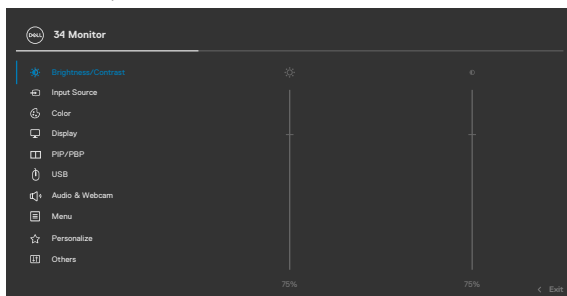

Brightness (Jas)

Volba **Brightness (Jas)** slouží k nastavení luminance podsvícení (Rozsah: 0 - 100).

Posunutím joysticku nahoru zvýšíte jas.

Posunutím joysticku dolů snížíte jas.

Contrast (Kontrast)

Nejprve upravte položku **Brightness (Jas)** a poté upravte položku **Contrast (Kontrast)**, pouze pokud je nutné další nastavení.

Posunutím joysticku nahoru zvýšíte kontrast a posunutím joysticku dolů snížíte kontrast (mezi 0 a 100).

Funkce **Contrast (Kontrast)** upravuje míru rozdílu mezi tmavými a světlými oblastmi na obrazovce monitoru.



Ikona Nabídky a podnabídky

Popis



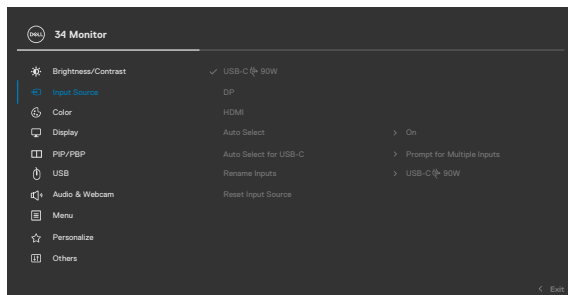

Input Source (Vstupní zdroj)

Slouží k výběru různých vstupů videa, které lze připojit k monitoru.



USB-C 90W

Když jsou počítač a monitor propojeny kabelem **USB-C ** **90W** vyberte volbu **USB-C ** **90W** a stiskněte tlačítko. Výběr potvrďte stisknutím tlačítka joysticku.

DP

Pokud používáte konektor **DP (DisplayPort)**, vyberte vstup **DP**. Výběr potvrďte stisknutím tlačítka joysticku.

HDMI

Pokud používáte konektor HDMI, vyberte vstup **HDMI**. Výběr potvrďte stisknutím tlačítka joysticku.

Auto Select (Automatický výběr)

Umožňuje vyhledat dostupné vstupní zdroje. Vyberte tuto funkci stisknutím .

Auto Select for USB-C (Automaticky vybrat pro USB-C)

Vyberte tuto funkci stisknutím .

- **Dotázat se na výběr vstupů:** vždy zobrazí uživateli zprávu Přepnout na vstup videa USB-C, aby se mohl rozhodnout, zda přepnout nebo ne
- **Ano:** Když je připojeno rozhraní USB-C, čítač vždy bez předchozího dotazu přepne na video USB-C.
- **Ne:** Čítač automaticky NEPŘEPNE na video USB-C z jiného dostupného vstupu.

Rename Inputs (Přejmenovat vstupy)

Umožňuje přejmenovat vstupy.



Ikona Nabídky a podnabídky

Reset Input Source (Resetovat vstupní zdroj)

Popis

Obnoví všechna nastavení v nabídce **Input Source (Vstupní zdroj)** na výchozí tovární hodnoty. Vyberte tuto funkci stisknutím .



Color (Nastavení Barev)

Slouží k úpravám nastavení barev.

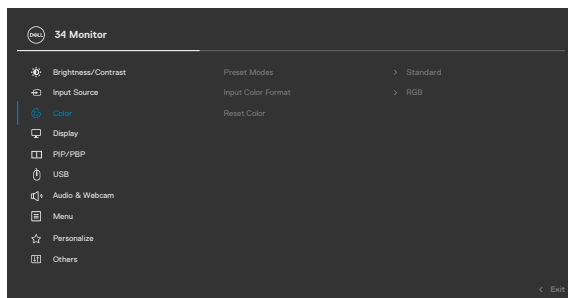

Preset Modes (Režimy předvoleb)

Při výběru volby Preset Modes (Režimy předvoleb) můžete v seznamu vybrat volby **Standard (Standardní)**, **Movie (Film)**, **Game (Hra)**, **Teplé**, **Studené** nebo **Custom Color (Vlastní barva)**.

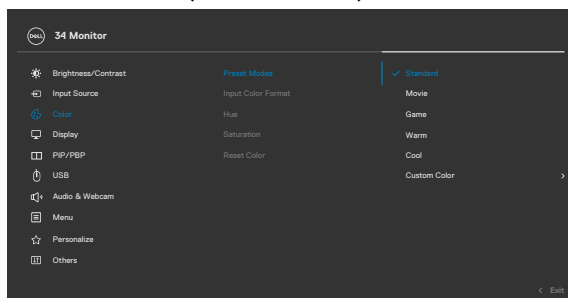

- **Standardní:** Výchozí nastavení barev. Tento monitor využívá panel vyzařující malé množství modrého světla a nese certifikaci TUV. Díky omezení množství vyzařovaného modrého světla je čtení obsahu na obrazovce příjemnější.
- **Film:** Ideální pro filmy.
- **Hra:** Ideální pro většinu her.
- **Warm (Teplé):** Zobrazuje barvy při nižších teplotách barev. Obrazovka má teplejší vzhled s červenožlutým odstínem.
- **Cool (Studené):** Zobrazuje barvy při vyšších barevných teplotách. Obrazovka má studenější vzhled s modrým odstínem.
- **Custom Color (Vlastní Barva):** Umožňuje upravit nastavení barev manuálně. Stisknutím tlačítek joysticku doleva a doprava upravíte hodnoty červené, zelené a modré a vytvoříte si vlastní barevný režim.

Input Color Format (Vstupní Formát Barev)

Umožňuje nastavit následující režimy vstupu videa.



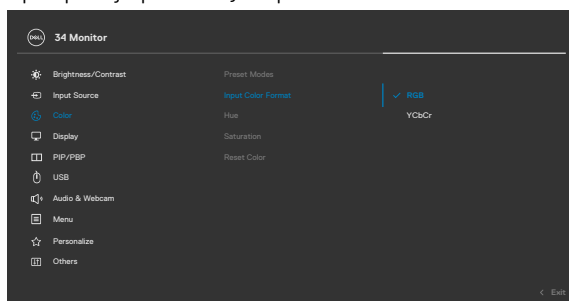

- **RGB:** Vyberte tuto možnost, pokud je váš monitor připojen k počítači nebo přehrávači médií, který podporuje výstup RGB.
- **YCbCr:** Vyberte tuto volbu, pokud přehrávači médií podporuje pouze výstup YCbCr.



Hue (Odstín)

Pomocí joysticku upravte odstín od 0 do 100.

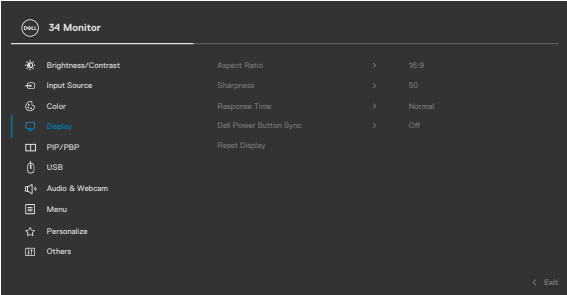
POZNÁMKA: Nastavení odstínu je dostupné pouze v režimech Film a Hra.

Ikona Nabídky a podnabídky	Popis
Saturation (Sytost)	Pomocí joysticku nastavte sytost od 0 do 100. POZNÁMKA: Nastavení Sytost je dostupné pouze v režimech Film a Hra.
Reset Color (Resetovat nastavení barvy)	Obnoví výchozí tovární nastavení barev monitoru. Vyberte tuto funkci stisknutím  .
 Display (Displej)	Upravte obraz v nabídce Display (Zobrazení).
	
	
Aspect Ratio (Poměr stran)	Slouží k nastavení poměru stran obrazu na 21:9, 4:3, 5:4 .
Sharpness (Ostrost)	Zostření nebo změkčení obrazu. Posunutím joysticku nahoru a dolů upravte ostrost od „0“ do „100“.
Response Time (Doba odezvy)	Umožňuje nastavit volbu Doba odezvy na Normální nebo Krátká .
Dell Power Button Sync	Umožňuje ovládat stav napájení počítačového systému vypínačem monitoru. Umožňuje zapnout a vypnout funkci Dell Power Button Sync. POZNÁMKA: Tato funkce je podporována pouze na platformě Dell, která má integrovanou funkci DPBS, a je podporována pouze přes rozhraní USB-C.
Reset Display (Resetovat displej)	Obnoví všechna nastavení v nabídce Display (Zobrazení) na výchozí hodnoty z výroby. Vyberte tuto funkci stisknutím  .



Ikona Nabídky a podnabídky



PIP/PBP

Popis

Tato funkce zobrazí okno s obrazem z dalšího vstupního zdroje.

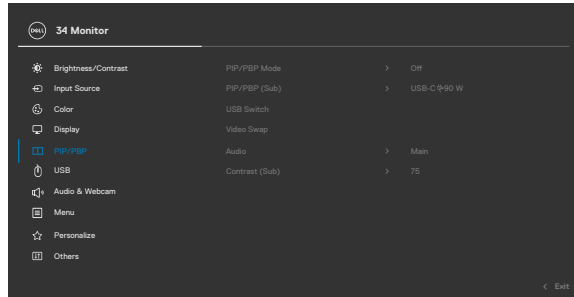

Hlavní okno	Díličí okno		
	USB Type-C	DP	HDMI
USB Type-C	✓	✓	✓
DP	✓	✓	✓
HDMI	✓	✓	✓

POZNÁMKA: V režimu PBP bude obraz zobrazen na středu obrazovky, nikoli na celou obrazovku.



Ikona Nabídky a podnabídky

Popis

PIP/PBP Mode (Režim PIP/PBP)

Nastavení režimu PIP (obraz v obraze) nebo PBP (obraz vedle obrazu).

Zvolením možnosti Off (Vypnout) můžete tuto funkci vypnout.

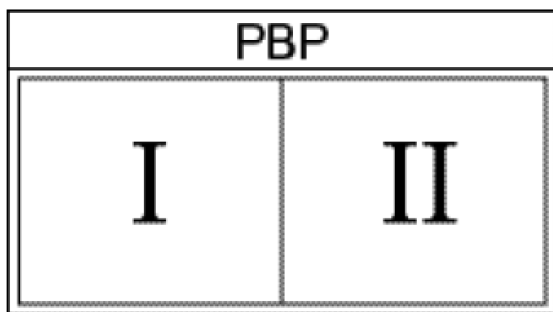
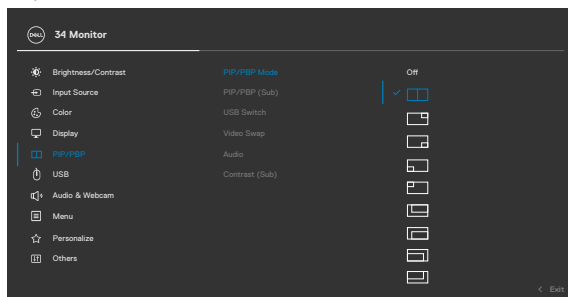

Ikona Nabídky a podnabídky

Popis

PIP/PBP (Sub) (PIP/PBP (dílčí))

Slouží k výběru různých signálů videa, které lze připojit k monitoru pro dílčí okno PBP. Stisknutím tlačítka  vyberte zdrojový signál dílčího okna PBP.

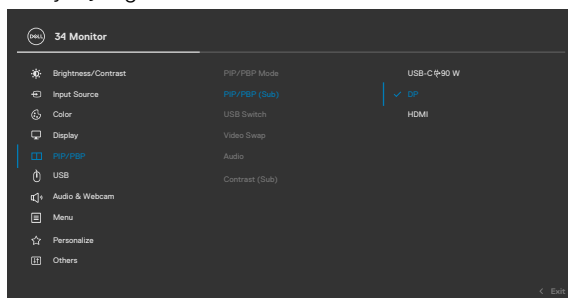

USB Switch (Přepínač USB)

Slouží k přepínání zdrojů výstupu USB v režimu PBP. Pohybem ovladače můžete přepínat mezi zdroji výstupu USB v režimu PBP.

Video Swap (Záměna obrazu)

Slouží k záměně obrazu mezi hlavním a dílčím oknem v režimu PBP. Pohybem ovladače můžete zaměnit hlavní okno a dílčí okno.

Audio

Umožňuje nastavit zdroj zvuku v hlavním nebo dílčím okně.

POZNÁMKA: Pokud se používá kabel s přiřazením kolíků E, pro aktivaci zvuku je nutné připojit kabel USB-B.

Contrast (Sub) (Kontrast (dílčí okno))

Slouží k nastavení úrovně kontrastu obrazu v režimu PBP. Pohybem ovladače můžete zvýšit nebo snížit kontrast.



Ikona Nabídky a podnabídky

Popis



USB

Umožňuje nastavit port výstupu USB pro signály vstupu DP/HDMI. Poté lze port vstupu USB monitoru (Například klávesnice a myš) použít pro aktuální vstupní signály, když připojíte počítač k jednomu z portů výstupu. Pokud používáte pouze jeden port výstupu, bude připojený port výstupu aktivní.

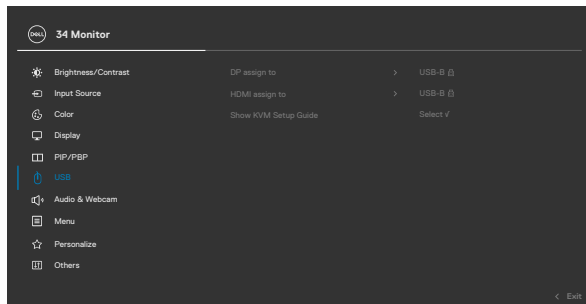

POZNÁMKA: Aby se zabránilo poškození nebo ztrátě dat, před změnou výstupních portů USB zkontrolujte, zda počítač, připojený k výstupnímu portu USB monitoru, **NEPOUŽÍVÁ ŽÁDNÁ USB úložná zařízení.**

Show KVM Setup Guide (Zobrazit průvodce nastavením KVM)

Výberte tuto možnost a postupujte podle pokynů, pokud chcete k monitoru připojit více počítačů a použít jedno nastavení klávesnice a myši.



Ikona Nabídky a podnabídky

Popis



Zvuk a webová kamera

Pomocí nabídky pro nastavení zvuku můžete změnit nastavení zvuku.

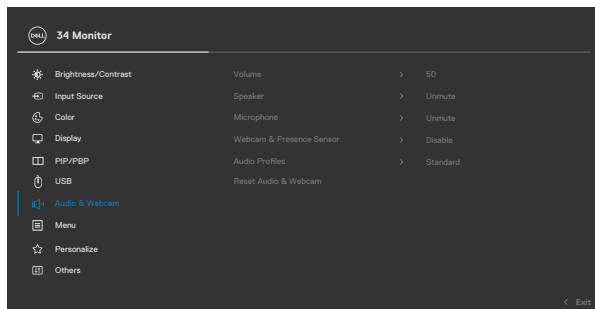

Volume (Hlasitost)

Umožňuje zvýšit hlasitost reproduktoru.

Pohybem ovladače nahoru a dolů upravte hlasitost od „0“ do „100“.

Speaker (Reproduktor)

Pro funkci reproduktoru lze vybrat nastavení On (Zapnout) nebo Off (Vypnout).

Mikrofon

Vyberte Ztlumit nebo Zrušit ztlumení funkce mikrofonu.

Webová kamera a snímač přítomnosti

Vyberte Aktivovat nebo Deaktivovat funkci Webová kamera a snímač přítomnosti.

POZNÁMKA: Deaktivací „webové kamery a snímače přítomnosti“ se vypne celý modul webové kamery, webová kamera a snímač nebudou zobrazeny v systému. Otočením kamery zamknete nebo odemknete závěrku kamery.

Zvukové profily

Rozevřením zobrazíte různé zvukové profily.

- **Hlasový režim**, důraz na řeč, ideální pro hlasové a video hovory.
- **Filmový režim**, důraz na hlas a zvuky na nízké frekvenci pro působivější podívanou.
- **Herní režim**, posílení nízkých a vysokých frekvencí pro lepší vnímání prostoru a orientaci při hraní.
- **Hudební režim**, plochý profil ekvalizéru pro věrnou reprodukci hudby.



Ikona Nabídky a podnabídky

Popis

Resetovat zvuk a webovou kameru

Obnoví výchozí tovární hodnoty všech nastavení v nabídce Zvuk a webová kamera.



Menu (Nabídka)

Pomocí této možnosti můžete upravit nastavení nabídky OSD, jako je jazyk nabídky OSD, doba, po kterou nabídka zůstane zobrazená na obrazovce, atd.

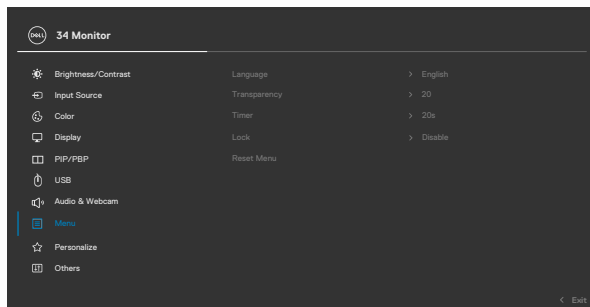

Language (Jazyk)

Nastavení jednoho z osmi jazyků nabídky OSD. (Angličtina, Španělština, Francouzština, Němčina, Brazilská portugalština, Ruština, Zjednodušená čínština nebo Japonština).

Transparency (Průhlednost)

Po výběru této volby nastavíte průhlednost nabídky pohybem joysticku nahoru nebo dolů (Rozsah: 0 - 100).

Timer (Časovač)

OSD Hold Time (Doba zobrazení nabídky OSD): Nastavení doby, po kterou nabídka OSD zůstane zobrazená od posledního stisknutí tlačítka. Posunutím joysticku upravte posuvník v krocích po 1 sekundách, od 5 do 60 sekund.



Ikona Nabídky a podnabídky

Popis

Lock (Zamknout)

Zamknutím ovládacích tlačítek na monitoru můžete zabránit tomu, aby někdo ovládací prvky použil. Zabráníte také nechtěné aktivaci při práci s více monitory vedle sebe.

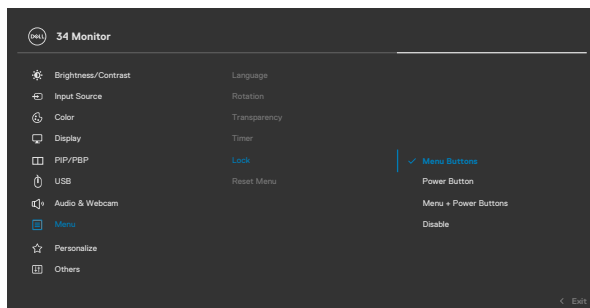

- **Tlačítka nabídky:** Prostřednictvím OSD pro zamknutí tlačítek nabídky.
- **Vypínač:** Prostřednictvím OSD pro zamknutí vypínače.
- **Tlačítka nabídky + vypínač:** Prostřednictvím OSD pro zamknutí všech tlačítek nabídky a vypínače.
- **Deaktivace:** Pohněte joystickem doleva a podržte jej 4 sekundy.

Reset Menu (Resetovat nabídku)

Obnoví všechna nastavení v nabídce **Reset (Resetovat)** na výchozí hodnoty z výroby. Vyberte tuto funkci stisknutím .





Personalize (Přizpůsobení)

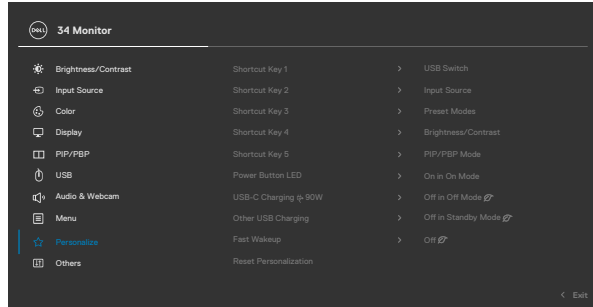

Shortcut key 1 (Klávesová zkratka 1)

Shortcut key 2 (Klávesová zkratka 2)

Shortcut key 3 (Klávesová zkratka 3)

Shortcut key 4 (Klávesová zkratka 4)

Shortcut key 5 (Klávesová zkratka 5)

Power Button LED (Indikátor tlačítka napájení)

USB-C Charging 90W (Nabíjení USB-C 90W)

Other USB Charging (Jiné nabíjení přes USB)

Vyberte pro klávesovou zkratku možnost **USB Switch (Přepnutí USB)**, **Input Source (Vstupní zdroj)**, **Preset Modes (Přednastavené režimy)**, **Brightness/Contrast (Jas/kontrast)**, **PIP/PBP Mode (Režim PIP/PBP)**.

Umožňuje nastavit indikátor napájení pro úsporu energie.

Umožňuje aktivovat nebo deaktivovat **USB-C Charging 90W (Nabíjení USB-C 90W)**, když je vypnuto napájení monitoru.

POZNÁMKA: Když je tato funkce povolena, můžete nabíjet svůj notebook nebo mobilní zařízení pomocí kabelu USB-C, i když je vypnuté napájení monitoru.

Umožňuje aktivovat nebo deaktivovat funkci **Other USB Charging (Jiné nabíjení přes USB)**, když je monitor v pohotovostním režimu.

POZNÁMKA: Když je tato funkce povolena, můžete nabíjet svůj mobilní telefon pomocí kabelu USB-A, i když se monitor nachází v pohotovostním stavu.



Ikona Nabídky a podnabídky	Popis
Fast Wakeup (Rychlé probuzení)	Umožňuje aktivovat nebo deaktivovat funkci USB Charging (USB nabíjení) , když je monitor v pohotovostním režimu.
Reset Personalization (Obnovit Přizpůsobení)	Obnoví všechna nastavení v nabídce Personalize (Přizpůsobit) na tovární předvolené hodnoty. Vyberte tuto funkci stisknutím  .



Others (Ostatní)

Výběrem této volby lze upravovat nastavení OSD, jako například **DDC/CI, LCD Conditioning (Údržba LCD)** atd.

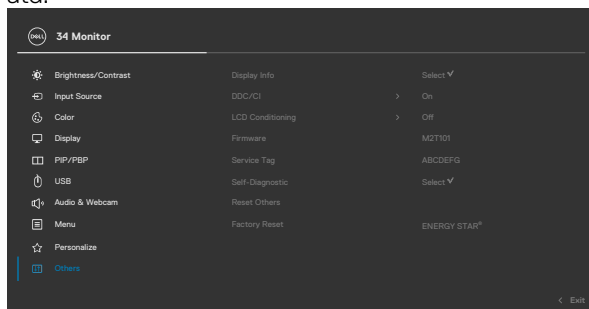

Display Info (Informace o displeji)

Zobrazení aktuálního nastavení monitoru. Vyberte tuto funkci stisknutím .

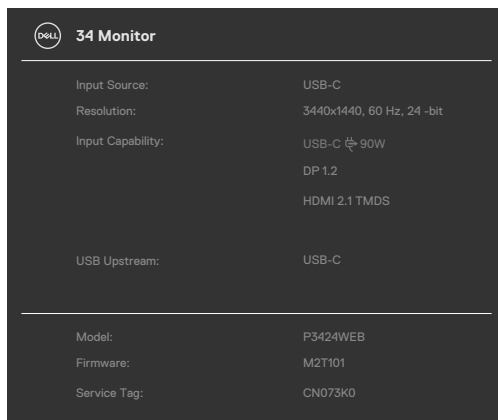

DDC/CI

DDC/CI (Display Data Channel/Command Interface) umožňuje upravovat parametry monitoru (jas, vyvážení barev atd.) prostřednictvím softwaru v počítači. Zvolením možnosti **Off (Vypnout)** můžete tuto funkci vypnout. Pro dosažení nejlepších výsledků a optimálního výkonu monitoru tuto funkci zapněte.

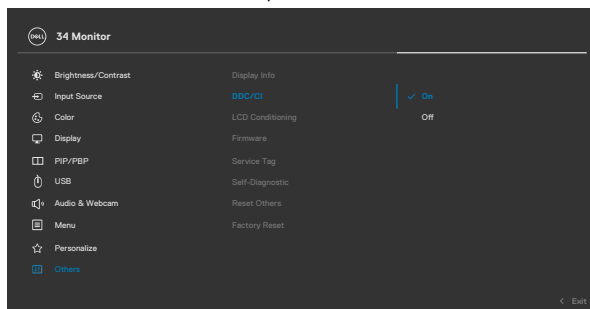

LCD Conditioning (Údržba LCD)

Pomáhá zmírnit efekt retence obrazu. Délka procesu závisí na stupni retence obrazu. Tuto funkci můžete povolit výběrem **On (Zapnuto)**.

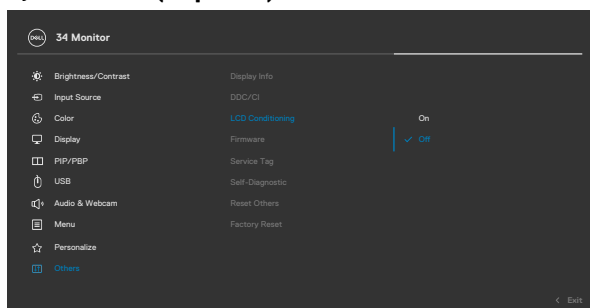

Firmware

Zobrazuje verzi firmwaru vašeho monitoru.



Ikona Nabídky a podnabídky	Popis
Service Tag (Servisní značka)	Zobrazení servisní značky. Servisní značka je jedinečný alfanumerický identifikátor, který umožňuje společnosti Dell identifikovat technické údaje produktu a získat informace o záruce. POZNÁMKA: Servisní značka je také vytištěna na štítku na zadní straně krytu.
Self- Diagnostics (Samodiagnostika)	Pomocí této možnosti můžete spustit integrovanou diagnostiku .
Reset Others (Resetovat ostatní)	Obnoví všechna nastavení v nabídce Others (Ostatní) na výchozí tovární hodnoty. Vyberte tuto funkci stisknutím  .
Factory Reset (Obnovit výchozí nastavení)	Obnovení výchozího nastavení všech přednastavených položek. Toto jsou také nastavení pro testy programu ENERGY STAR®.



Používání funkce zámku OSD

Ovládací tlačítka na předním panelu můžete zamknout, abyste zabránili přístupu do nabídky OSD a/nebo k tlačítku napájení.

Tlačítka můžete zamknout pomocí nabídky Zámek.

1. Vyberte jednu z následujících možností.

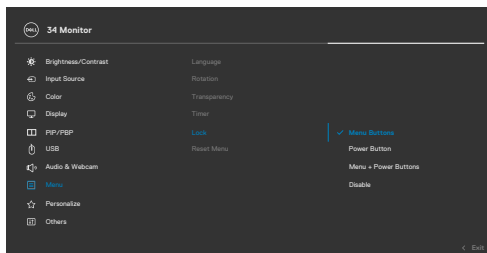

2. Zobrazí se následující zpráva.

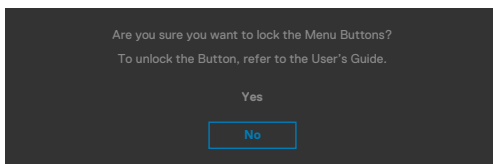

3. Vybráním možnosti Ano zamknete tlačítka. Když jsou tlačítka zamknutá, při jejich stisknutí se zobrazí ikona zámku



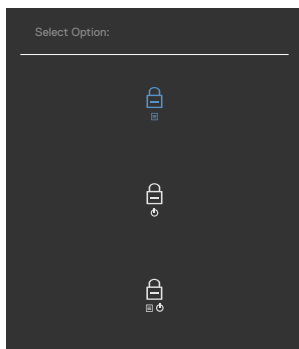

Tlačítka můžete zamknout pomocí joysticku.

Stiskněte na čtyři sekundy směr doleva na joysticku. Na obrazovce se objeví nabídka.



Vyberte jednu z následujících možností:



Možnosti	Popis
1  Zámek tlačítek nabídky	Vybráním této možnosti zamknete nabídku OSD.
2  Zámek vypínače	Vybráním této možnosti zamknete tlačítko napájení. Monitor tak nebude možné vypnout pomocí tlačítka napájení.
3  Zámek nabídky a vypínače	Pomocí této možnosti zamknete nabídku OSD a tlačítko napájení pro vypnutí monitoru.

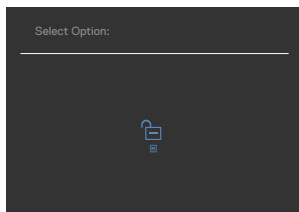

Pokyny pro odemknutí tlačítka (tlačítek).

Stiskněte na čtyři sekundy směr doleva na joysticku, dokud se na obrazovce neobjeví nabídka. V následující tabulce jsou popsány způsoby, jak lze odemknout tlačítka na předním panelu.



Možnosti	Popis
<p data-bbox="81 491 96 512">1</p>  <p data-bbox="160 584 398 639">Odemknutí tlačítek nabídky</p>	<p>Pomocí této možnosti odemknete nabídku OSD.</p>
<p data-bbox="81 655 96 676">2</p>  <p data-bbox="160 748 398 804">Odemknutí tlačítka napájení</p>	<p>Pomocí této možnosti odemknete tlačítko napájení pro vypnutí monitoru.</p>
<p data-bbox="81 820 96 841">3</p>  <p data-bbox="160 912 398 968">Odemknutí tlačítek nabídky a napájení</p>	<p>Pomocí této možnosti odemknete nabídku OSD a tlačítko napájení pro vypnutí monitoru.</p>



Výchozí nastavení

Když vyberete možnost Obnovit tovární nastavení v nabídce Ostatní, zobrazí se následující zpráva:

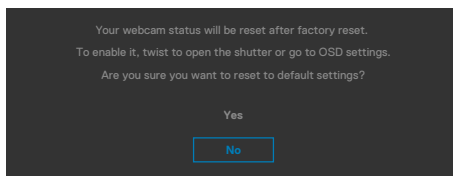

Když vyberete možnost „Ano“ pro obnovení výchozích nastavení, zobrazí se následující zpráva:

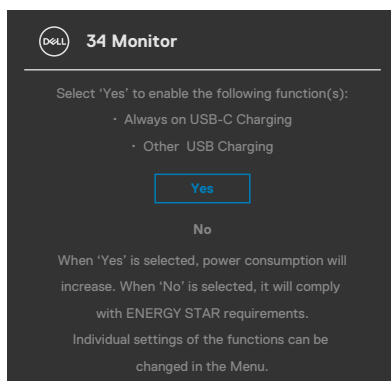

Varovné zprávy OSD

Když monitor nepodporuje určitý režim rozlišení, zobrazí se následující zpráva:

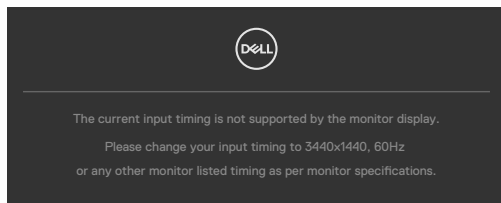

Znamená to, že monitor nemůže zajistit synchronizaci se signálem přijímaným z počítače. Informace o horizontálních a vertikálních frekvencích, které tento monitor podporuje, naleznete v části **Technické údaje monitoru**. Doporučený režim je **3440 x 1440**.

Před vypnutím funkce DDC/CI se může zobrazit následující zpráva:

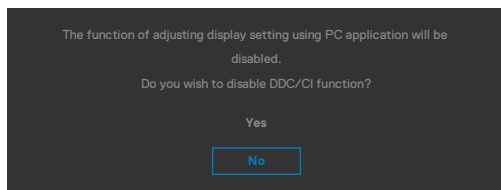

Když monitor přejde do úsporného režimu, zobrazí se následující zpráva:

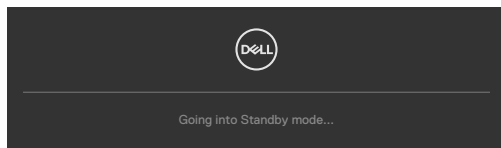

Pokud chcete otevřít nabídku **OSD**, zapněte počítač a probudte monitor.

Pokud stisknete jakékoli jiné tlačítko než tlačítko napájení, v závislosti na vybraném vstupu se zobrazí následující zpráva:

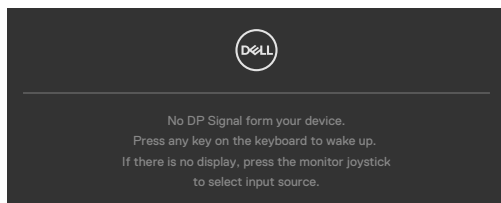

Za následujících podmínek se na monitoru se zobrazí zpráva, když je k němu připojen kabel, který podporuje náhradní režim DP:

- Když je položka Automaticky vybrat pro **USB-C** nastavena na možnost Dotázat se na výběr vstupů.
- Když je k monitoru připojen kabel USB-C.

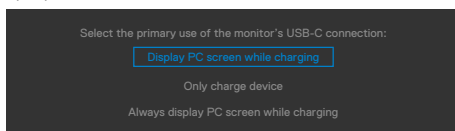

Pokud se monitor spojí se dvěma nebo více porty, když je vybrána možnost **Auto** vstupního zdroje, přepne se na následující port se signálem.

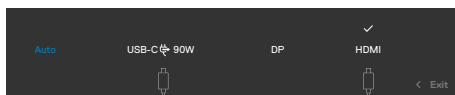

Když vyberete možnost **Vypnout v pohotovostním režimu** v nabídce Přizpůsobit, zobrazí se následující zpráva:

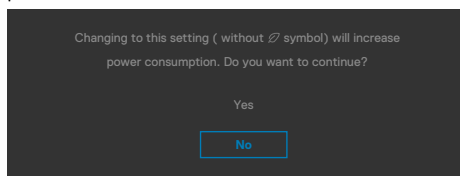

Pokud je nastaven jas nad výchozí úroveň 75 %, zobrazí se následující zpráva:

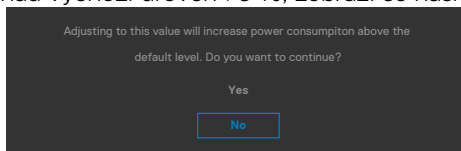

- Když uživatel vybere možnost „Ano“, zpráva o napájení se zobrazí jen jednou.
- Když uživatel vybere možnost „Ne“, zpráva o napájení se zobrazí znovu.
- Zpráva o napájení se zobrazí znovu pouze tehdy, když uživatel přes nabídku OSD obnoví výchozí nastavení.



Pokud je vybrán vstup USB Type-C / DP / HDMI a není připojen odpovídající kabel, zobrazí se plovoucí dialogové okno, jak je znázorněno níže.

 **POZNÁMKA:** Zpráva se může mírně lišit podle připojeného vstupního signálu.

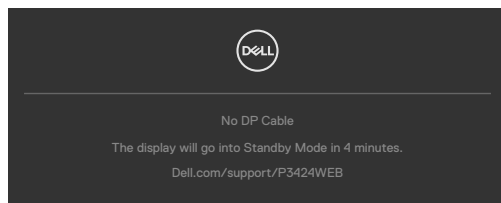

nebo

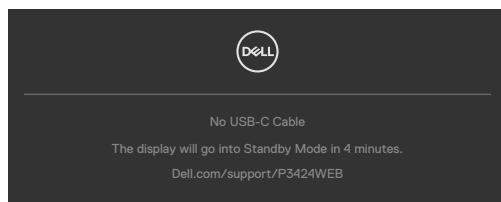

nebo

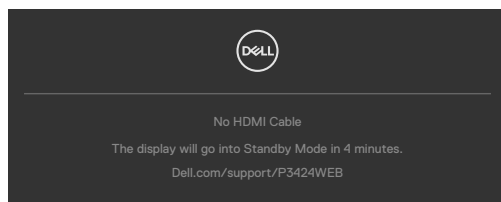

Když není připojen kabel výstupu USB a stisknete tlačítko **Teams/ Hookswitch/ Mute (Ztlumit)**, zobrazí se následující zpráva:

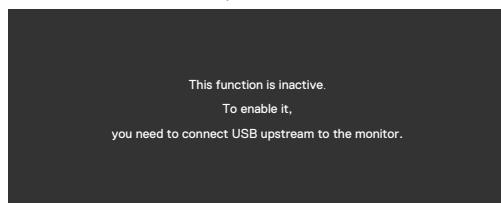

 **REMARQUE :** Aby tlačítka Teams/Hookswitch/Volume down (Snížit hlasitost)/Volume up (Zvýšit hlasitost)/Mute (Ztlumit) fungovala, musíte z počítače k monitoru připojit kabel výstupu USB (Type-A na Type-B nebo Type-C na Type-C).

Další informace naleznete v části **Řešení problémů**.



Nastavení maximálního rozlišení

 **REMARQUE : Tyto kroky se mohou mírně lišit podle verze operačního systému, který máte.**

Pokyny pro nastavení maximálního rozlišení monitoru:

V Windows 8.1:

1. V případě operačního systému Windows 8.1 přepněte na klasické zobrazení pracovní plochy výběrem dlaždice Pracovní plocha.
2. Klepněte pravým tlačítkem na pracovní plochu a vyberte možnost **Screen resolution (Rozlišení obrazovky)**.
3. Pokud je připojeno více monitorů, vyberte **P3424WEB**.
4. Klepněte na rozevírací seznam **Screen Resolution (Rozlišení obrazovky)** a vyberte možnost **3440 x 1440**.
5. Klikněte na tlačítko **OK**.

Operační systém Windows 10 / Windows 11:

1. Klikněte pravým tlačítkem na plochu a vyberte **Display Settings (Nastavení zobrazení)**.
2. Pokud je připojeno více monitorů, vyberte **P3424WEB**.
3. Klikněte na rozevírací seznam Display Resolution (Rozlišení displeje) a vyberte možnost **3440 x 1440**.
4. Klikněte na položku Keep changes (Zachovat změny).

Pokud se nezobrazí **3440 x 1440** jako volba, musíte zaktualizovat grafický ovladač na nejnovější verzi. V závislosti na počítači proveďte některý z následujících postupů:

Máte-li stolní nebo přenosný počítač Dell:

- Přejděte na <https://www.dell.com/support>, zadejte servisní značku a stáhněte nejnovější ovladač dané grafické karty.

Pokud používáte (notebook nebo stolní) počítač jiný, než Dell:

- Přejděte na webové stránky podpory vašeho počítače a stáhněte nejnovější ovladače grafické karty.
- Přejděte na webové stránky vaší grafické karty a stáhněte nejnovější ovladače grafické karty.



Nastavení služby Windows Hello

Operační systém Windows® 10 / Windows® 11:

Klikněte na nabídku Start systému Windows, poté na **Settings (Nastavení)**.

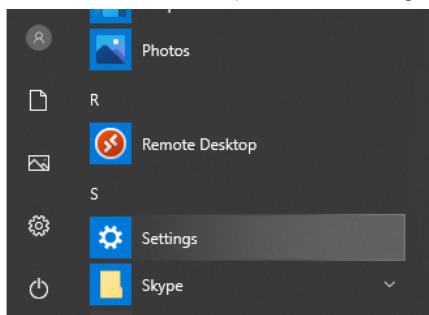

Klikněte na **Accounts (Účty)**.

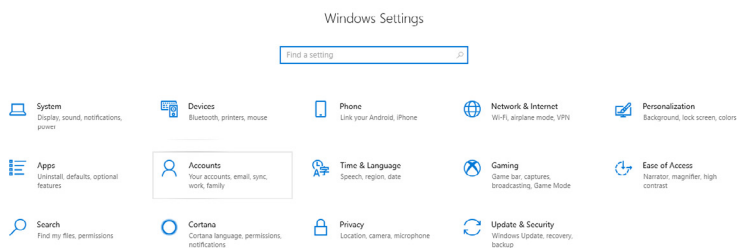

Klikněte na položku **Sign-in Options (Možnosti přihlášení)**. Před zapsáním ke službě Windows Hello musíte nastavit kód PIN.

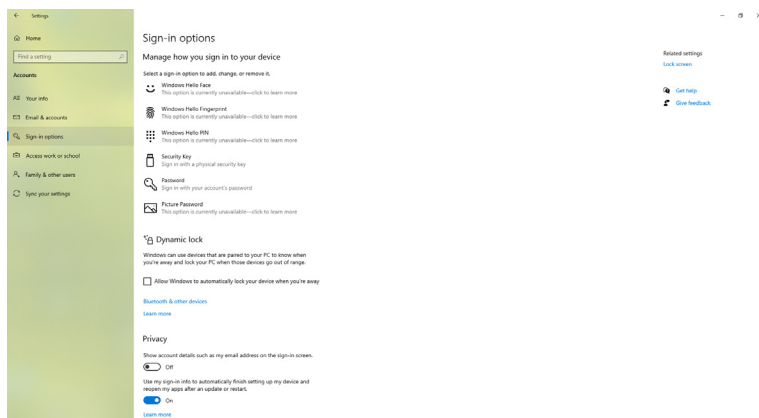

Kliknutím na tlačítko **Add (Přidat)** v části **PIN** přejdete na část **Set up a PIN (Nastavit kód PIN)**. Zadejte nový kód do políček New PIN (Nový kód PIN) a Confirm PIN (Potvrzení kódu PIN) a potom klikněte na tlačítko **OK**.

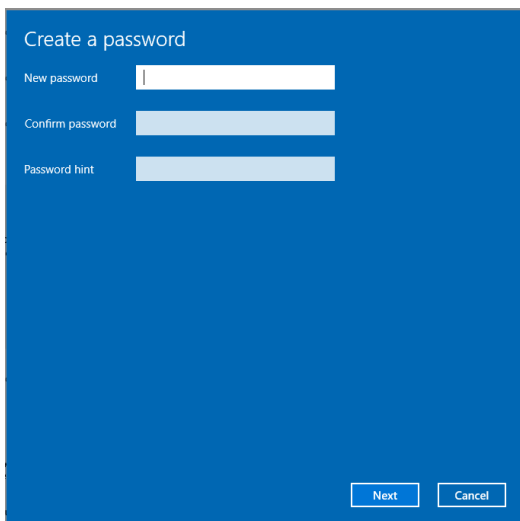

Create a password

New password

Confirm password

Password hint

Next Cancel

Po dokončení se uvolní možnosti nastavení služby Windows Hello. Klikněte na **Set up (Nastavit)** ve službě **Windows Hello** a přejděte na **Windows Hello setup (Nastavení Windows Hello)**.

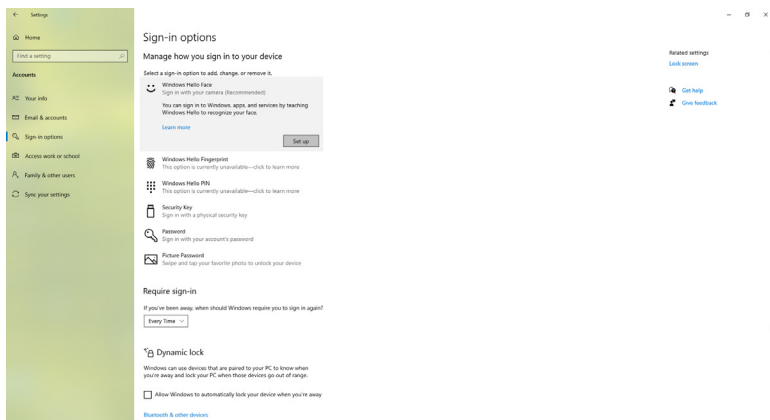

Po zobrazení následující zprávy klikněte na tlačítko **Get Started (Začínáme)**.

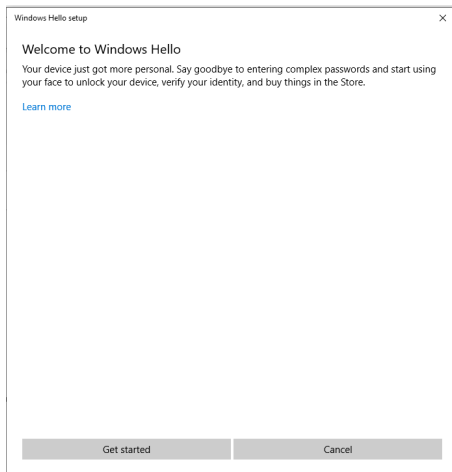

Dívejte se přímo na displej a zaujměte polohu, ve které se váš obličej nachází uprostřed rámečku zobrazeného na displeji. Webová kamera zaregistruje váš obličej.

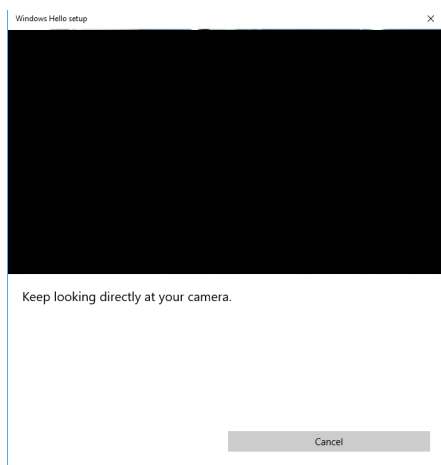

Po zobrazení následující zprávy kliknutím na tlačítko **Close (Zavřít)** ukončíte **Windows Hello setup (Nastavení Windows Hello)**.

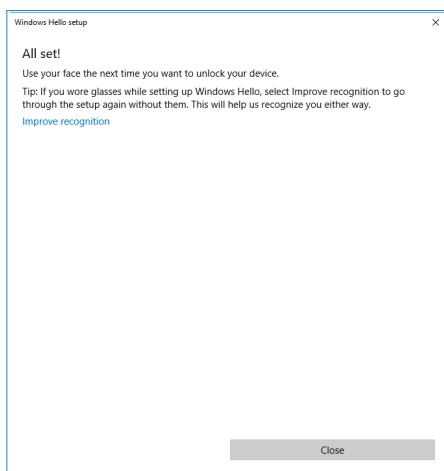

Po dokončení nastavení máte další možnost, jak vylepšit rozpoznávání. Podle potřeby klikněte na tlačítko **Improve recognition (Vylepšit rozpoznávání)**.



Nastavení webové kamery monitoru jako výchozího zařízení v operačním systému

Při připojování notebooku se zabudovanou webovou kamerou k tomuto monitoru můžete v rozhraní správce zařízení najít zabudovanou kameru notebooku a webovou kameru monitoru. Běžně jsou aktivované a výchozí nastavení používá zabudovanou kameru notebooku.

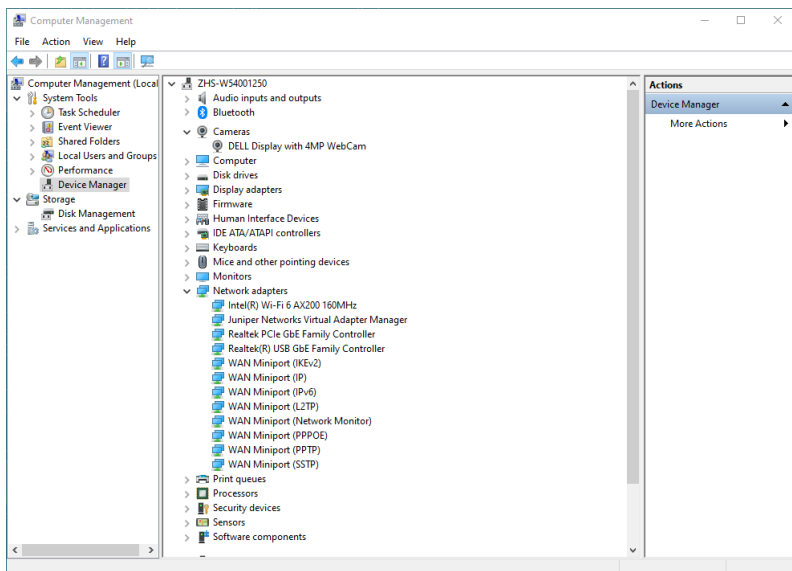

Chcete-li nastavit jako výchozí webovou kameru monitoru, je třeba deaktivovat zabudovanou kameru v notebooku. Podle následujících pokynů identifikujte zabudovanou webovou kameru notebooku a deaktivujte ji:

Klikněte pravým tlačítkem na **DELL Display with 4MP WebCam** a kliknutím na možnost Vlastnosti otevřete okno vlastností **DELL Display with 4MP WebCam Properties**.



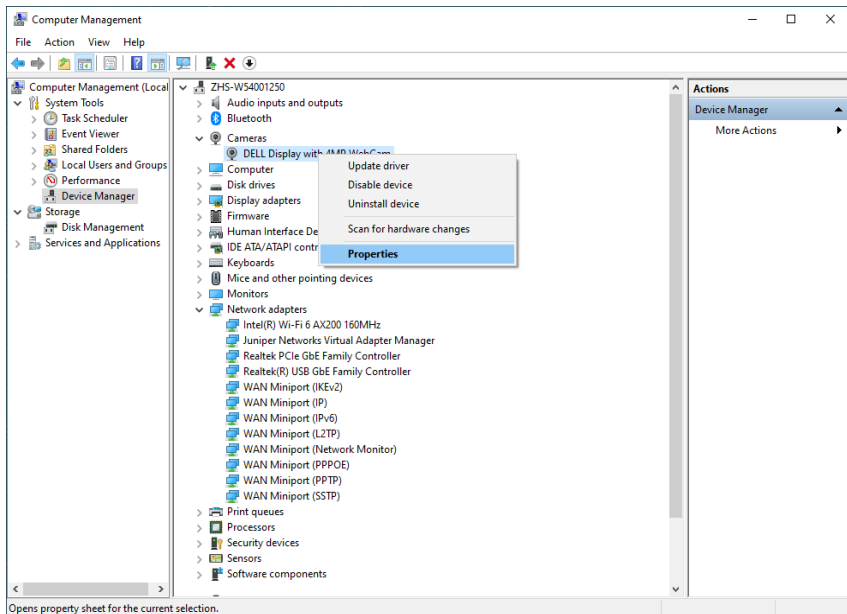

Opens property sheet for the current selection.

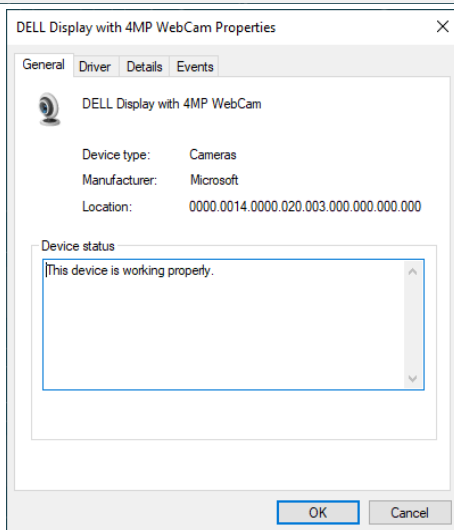

Klikněte na **Details > Property (Podrobnosti > Vlastnost)** a vyberte položku **Hardware Ids (ID hardwaru)**.



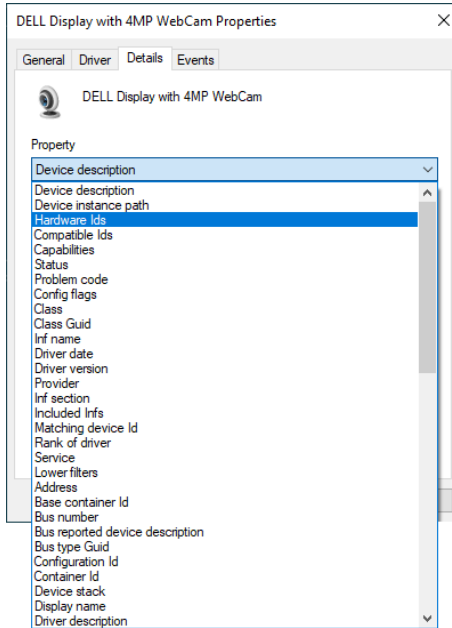

V části **Value (Hodnota)** se zobrazí podrobná ID hardwaru této **DELL Display with 4MP WebCam**. ID hardwaru vestavěné webové kamery notebooku a webové kamery monitoru se liší. U modelů P3424WEB se zobrazí následující ID hardwaru webové kamery monitoru:

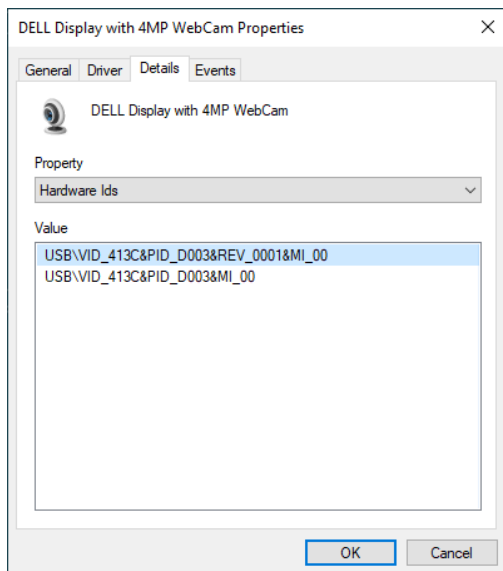

Klikněte pravým tlačítkem na webovou kameru **PC/Notebook**, která má odlišná ID hardwaru, a potom klikněte na tlačítko **Disable (Zakázat)**.

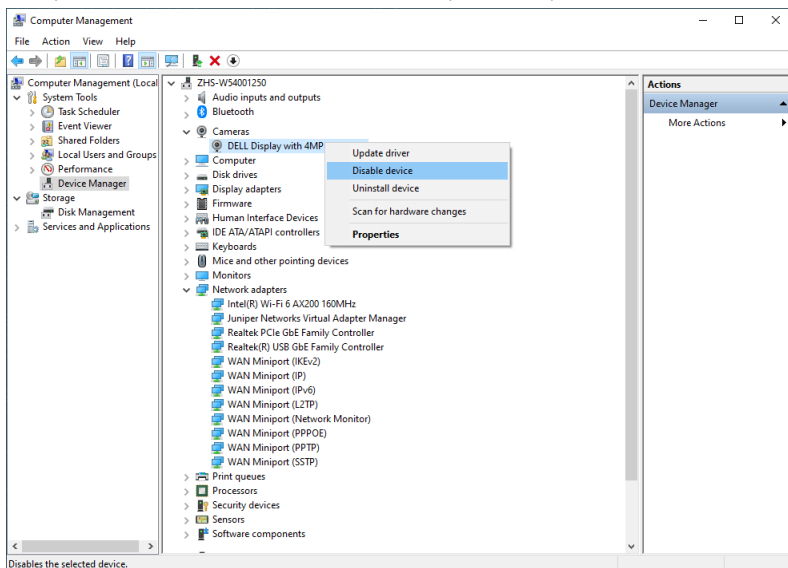

Zobrazí se následující zpráva:

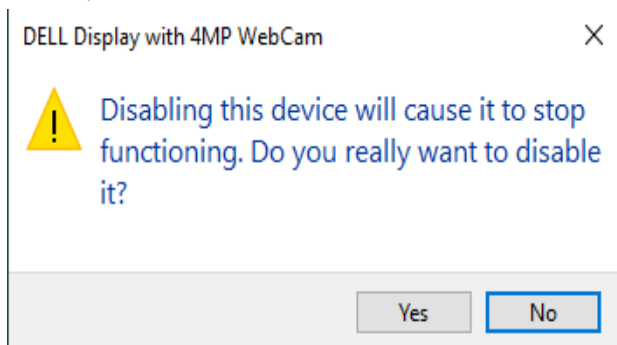

Klikněte na tlačítko Yes (Ano). Webová kamera notebooku je nyní deaktivována a webová kamera monitoru je nastavena jako výchozí. Restartujte notebook.

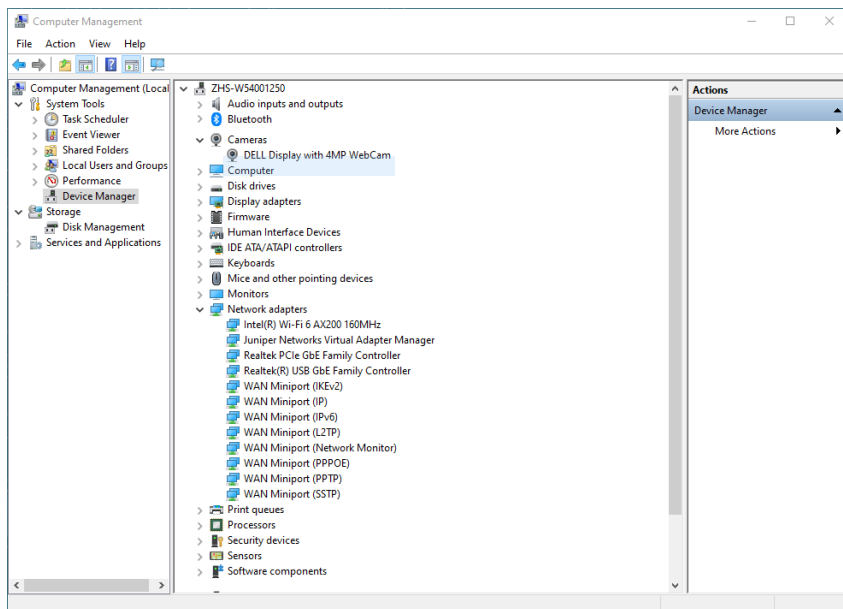

Nastavení reproduktoru monitoru jako výchozího zařízení v operačním systému

Když se váš počítač připojuje k více reproduktorům, můžete nastavit reproduktor monitoru jako výchozí. Postupujte podle následujících pokynů:

Klikněte pravým tlačítkem na položku Volume (Hlasitost) v oznamovací oblasti hlavního panelu systému Windows.



Kliknutím na položku **Playback devices (Zařízení pro přehrávání)** přejděte do rozhraní nastavení **Sound (Zvuk)**.

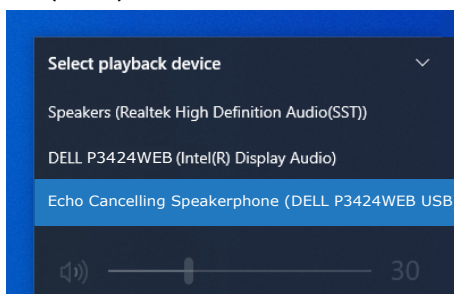

Pokud je mezi monitorem a počítačem zapojen pouze kabel HDMI nebo DP, v rozhraní nastavení **Sound (Zvuk)** bude zobrazen pouze jeden reproduktor s názvem **DELL P3424WEB**.

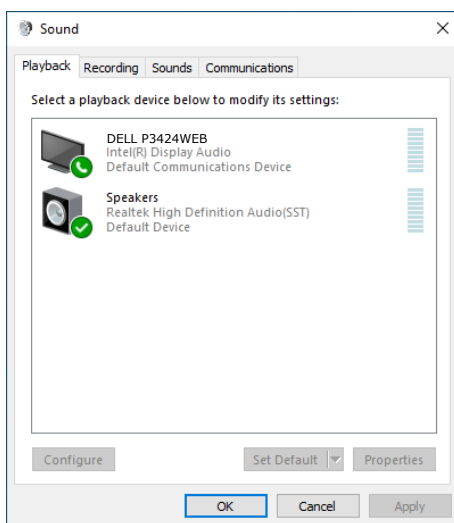

Klikněte na položku **DELL P3424WEB** a potom klikněte na tlačítko **Set Default (Nastavit jako výchozí)**. Reprodaktor monitoru bude nastaven jako výchozí.

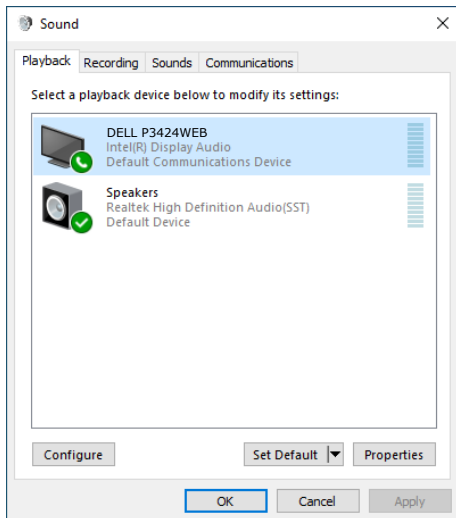

Kliknutím na tlačítko **OK** ukončete nastavení **Sound (Zvuk)**.

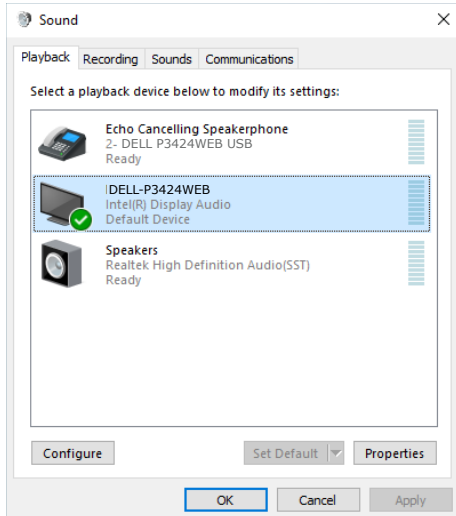

Pokud je mezi monitorem a počítačem připojen kabel USB a kabel HDMI nebo DP, v rozhraní nastavení Sound (Zvuk) se zobrazí dvě cesty zvuku s označením **DELL P3424WEB** a **Echo Cancelling Speakerphone (Mikrofon s funkcí potlačení okolního šumu) (P3424WEB)**. Monitory **P3424WEB** zobrazí možnosti pro dvě cesty zvuku podporované monitorem.

- Cesta zvuku **Mikrofon s funkcí potlačení zpětné vazby (P3424WEB)** je přes USB. Buď kabelem USB-C na USB-C, nebo kabelem USB-A na USB-B. Vzhledem k tomu, že cesta mikrofonu vede z monitoru zpět do počítače přes USB, je tento výběr určen pro konferenční aplikace VoIP/UC. V tomto výběru bude fungovat nahrávání a přehrávání zvuku.
- Cesta zvuku **DELL P3424WEB** je místem, kde audio proudí přes alternativní režim HDMI/DP. V rámci tohoto výběru nebude podporován mikrofon. Tato volba je vhodná pouze pro přehrávání zvuku.

Přehrávání zvuku je stejné bez ohledu na cestu zvuku. Pro komunikační aplikace společnost Dell Technologies doporučuje vybrat výchozí cestu zvuku Hlasitý odposlech s rušením ozvěny.

 **POZNÁMKA: Pokud vyberete cestu zvuku Dell P3424WEB, pro Hlasitý odposlech s rušením ozvěny musí být nastavena střední nebo vysoká hlasitost, jinak může být maximální hlasitost monitoru Dell P3424WEB příliš nízká, protože je omezena hlasitostí nastavenou pro Hlasitý odposlech s rušením ozvěny. Pokud je například hlasitost pro Hlasitý odposlech s rušením ozvěny nastavena na 50 % a hlasitost monitoru Dell P3424WEB na 100 %, hlasitost monitoru bude 50%.**

Využití reproduktoru a mikrofonu monitoru

Výběr cesty zvuku	Podporované využití	
	Účast ve videokonferencích a komunikace přes mikrofon monitoru	Poslech přehrávání zvuku/hudby/videa
Hlasitý odposlech s rušením ozvěny	√	√
DELL P3424WEB		√

Nastavení **Hlasitý odposlech s rušením ozvěny** přes USB je vhodné, když uživatel chce ke komunikaci využít mikrofon monitoru.

Cesta zvuku **Hlasitý odposlech s rušením ozvěny** pomáhá eliminovat nebo omezit ozvěnu při konferenčních hovorech. Ozvěna zde znamená nechtěný odraz hlasu uživatele tak, že jej uživatel slyší, což může být rušivé a nepříjemné. Pomocí mikrofonu monitoru lze také pořizovat zvukové záznamy. Cesta zvuku Hlasitý odposlech s



rušením ozvěny je ideální pro videokonferenčních hovory s aplikacemi Microsoft Teams nebo Zoom.

Zvuk monitoru **Dell P3424WEB** s cestou I2S je vhodný pro poslech při přehrávání zvuku/hudby/video, když není nutné mluvit nebo nahrávat hlas uživatele.

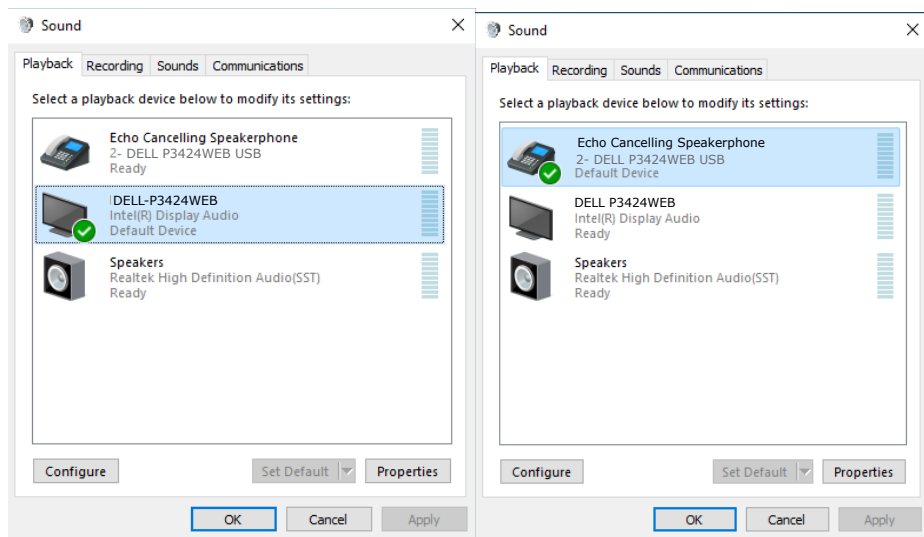

Řešení problémů

VAROVÁNÍ: Před provedením postupů uvedených v této části si přečtěte bezpečnostní pokyny.

Automatický test

Monitor je vybaven funkcí samostatné kontroly, pomocí které lze ověřit správnou funkčnost monitoru. Pokud je monitor řádně připojen k počítači, ale na monitoru se nic nezobrazuje, spusťte samostatnou kontrolu monitoru provedením následujících kroků:

1. Vypněte počítač i monitor.
2. Odpojte video-kabel ze zadní strany počítače. Aby byl zajištěn správný průběh samostatné kontroly, odpojte od počítače všechny digitální a analogové kabely.
3. Zapněte monitor.

Pokud monitor nedetekuje obrazový signál a funguje správně, na obrazovce by se mělo zobrazit okno (na černém pozadí). V režimu samostatné kontroly svítí indikátor napájení bíle. V závislosti na vybraném vstupu se také po obrazovce může posouvat jedno z následujících dialogových oken.

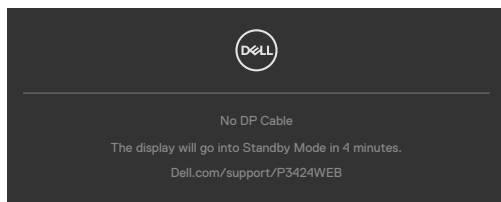

or

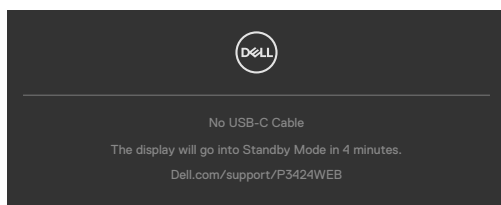

4. Toto dialogové okno se rovněž zobrazí při normálním provozu systému, pokud je odpojen nebo poškozen videokabel.
5. Vypněte monitor a znovu připojte video kabel. Poté zapněte počítač a monitor.

Pokud se po provedení výše uvedeného postupu na monitoru stále nic nezobrazuje, zkontrolujte grafickou kartu a počítač, protože monitor funguje správně.



Integrovaná diagnostika

Monitor obsahuje integrovaný diagnostický nástroj, který pomáhá určit, zda je nenormální stav obrazovky způsoben samotným monitorem nebo počítačem a grafickou kartou.

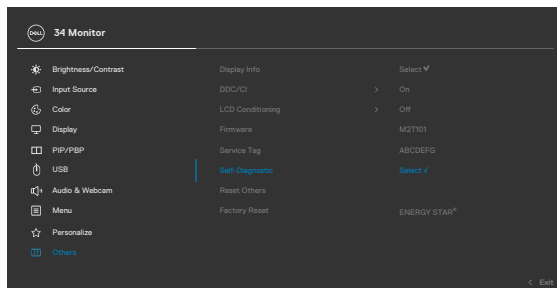

Použití integrované diagnostiky:

1. Zkontrolujte, zda je obrazovka čistá (žádné částičky prachu na povrchu obrazovky).
2. Vyberte položky OSD funkce Samodiagnostika v části Ostatní.
3. Diagnostiku spustíte stisknutím tlačítka joysticku. Zobrazí se šedá obrazovka.
4. Sledujte, zda má obrazovka nějaké vady nebo abnormality.
5. Znovu přepněte joystick, dokud se nezobrazí červená obrazovka.
6. Sledujte, zda má obrazovka nějaké vady nebo abnormality.
7. Opakujte kroky 5 a 6, dokud se na obrazovce nezobrazí zelená, modrá, černá a bílá barva. Povšimněte si veškerých abnormalit nebo závad.

Test bude dokončen, když se zobrazí obrazovka s textem. Chcete-li ukončit, přepněte znovu ovládací prvek joysticku.

Pokud při použití integrovaného diagnostického nástroje nenajdete na obrazovce žádné nesrovnalosti, monitor funguje správně. Zkontrolujte grafickou kartu a počítač.



Běžné problémy

Následující tabulka obsahuje obecné informace o běžných problémech, na které můžete při používání monitoru narazit, a možných řešeních:

Běžné příznaky	Co vidíte	Možná řešení
Chybí obraz / indikátor napájení nesvítí	Chybí obraz	<ul style="list-style-type: none">· Ujistěte se, že je řádně zapojen video kabel spojující monitor a počítač.· Pomocí jiného elektrického zařízení zkontrolujte, zda funguje elektrická zásuvka.· Stiskněte zcela tlačítko napájení.· Zkontrolujte, zda je v nabídce Vstupní zdroj vybrán správný zdroj.
Chybí obraz / indikátor napájení svítí	Chybí obraz nebo nízký jas	<ul style="list-style-type: none">· Zvyšte jas a kontrast v nabídce OSD.· Kontrola funkcí monitoru.· Zkontrolujte, zda nejsou v konektoru video kabelu ohnuté nebo ulomené piny.· Použijte integrovanou diagnostiku.· Zkontrolujte, zda je v nabídce Vstupní zdroj vybrán správný zdroj.
Chybějící pixely	Tečky na LCD obrazovce	<ul style="list-style-type: none">· Vypněte a zapněte napájení.· Trvale zhasnutý pixel je přirozená vada, která se v LCD technologii může objevit.· Další informace o zásadách dodržování kvality monitorů Dell a o zásadách týkajících se obrazových bodů viz web podpory společnosti Dell: https://www.dell.com/pixelguidelines.
Trvale rozsvícené pixely	Světlé tečky na LCD obrazovce	<ul style="list-style-type: none">· Zapněte a vypněte napájení.· Trvale zhasnutý pixel je přirozená vada, která se v LCD technologii může objevit.· Další informace o zásadách dodržování kvality monitorů Dell a o zásadách týkajících se obrazových bodů viz web podpory společnosti Dell: https://www.dell.com/pixelguidelines.
Problémy s jasem	Obraz je příliš tmavý nebo příliš světlý	<ul style="list-style-type: none">· Obnovte tovární nastavení monitoru.· Upravte jas a kontrast v nabídce OSD.
Problémy související s bezpečností	Viditelný kouř nebo jiskry	<ul style="list-style-type: none">· Neprovádějte žádné zde uvedené kroky pro vyřešení problému.· Okamžitě kontaktujte společnost Dell.



Běžné příznaky	Co vidíte	Možná řešení
Přerušované problémy	Monitor chvíli funguje a chvíli ne	<ul style="list-style-type: none"> • Ujistěte se, že je řádně zapojen video kabel připojující monitor k počítači. • Obnovte tovární nastavení monitoru. • Použijte funkci samostatné kontroly monitoru a zjistěte, zda k problému dochází v režimu samostatné kontroly.
Chybějící barva	Obrazu chybí barva	<ul style="list-style-type: none"> • Použijte funkci samostatné kontroly monitoru. • Ujistěte se, že je řádně zapojen video kabel připojující monitor k počítači. • Zkontrolujte, zda nejsou v konektoru video kabelu ohnuté nebo ulomené piny.
Chybná barva	Barva obrazu není správná	<ul style="list-style-type: none"> • Změňte nastavení položky Režimy předvoleb v nabídce Barva podle způsobu použití. • Upravte hodnotu R/G/B v části Vlastní barva v nabídce Barva. • Nastavte možnost Formát vstupní barvy v nabídce Barva na hodnotu PC RGB nebo YPbPr. • Použijte integrovanou diagnostiku.
Retence obrazu od statického obrazu, který byl na monitoru zobrazen dlouhou dobu	Na obrazovce se zobrazuje slabý stín statického obrazu	<ul style="list-style-type: none"> • Nastavení vypnutí obrazovky po několika minutách nečinnosti. To lze nastavit v možnostech napájení systému Windows nebo v nastavení úspory energie na počítačích Mac. • Případně použijte dynamicky se měnící spořič obrazovky.
Mikrofon/ webová kamera nefunguje	<ul style="list-style-type: none"> • Není připojen kabel USB nebo není vybrán správný zdroj USB • Mikrofon/ webová kamera monitoru není nastavena jako výchozí zařízení 	<ul style="list-style-type: none"> • Připojte kabel USB (Type-A na Type-B nebo Type-C na Type-C) a pokud připojujete port USB-C i port USB-C, přepněte zdroj USB v nabídce OSD. • Na straně počítače vyberte mikrofon/webovou kameru monitoru jako výchozí. • Stiskněte tlačítko Mikrofon a zkontrolujte, zda nesvíí indikátor ztlumení mikrofonu.



Specifické problémy s produktem

Problém	Co vidíte	Možná řešení
Zobrazený obraz je příliš malý	Obraz je zobrazen uprostřed obrazovky a nevyplňuje celou obrazovku	<ul style="list-style-type: none">• Zkontrolujte nastavení Poměr stran v nabídce Zobrazení.• Obnovte tovární nastavení monitoru.
Monitor nelze nastavit pomocí ovládací páčky na zadní straně monitoru	Nezobrazuje se nabídka OSD	<ul style="list-style-type: none">• Vypněte monitor, odpojte napájecí kabel monitoru, znovu jej připojte a zapněte monitor.
Chybí vstupní signál při stisknutí ovládacích prvků	Chybí obraz, indikátor svítí bíle	<ul style="list-style-type: none">• Zkontrolujte zdroj signálu. Pohnutím myši nebo stisknutím libovolné klávesy na klávesnici zkontrolujte, že počítač není v úsporném režimu.• Zkontrolujte, zda je správně připojen signálový kabel. V případě potřeby znovu připojte signálový kabel.• Restartujte počítač nebo video přehrávač.
Obraz nevyplňuje celou obrazovku	Obraz nevyplňuje obrazovku na výšku nebo na šířku	<ul style="list-style-type: none">• Vzhledem k různým formátům obrazu (poměru stran) disků DVD může monitor zobrazovat obraz na celé obrazovce.• Použijte integrovanou diagnostiku.
Chybí obraz při připojení k počítači přes rozhraní DP	Černá obrazovka	<ul style="list-style-type: none">• Zkontrolujte, který standard DP vaše grafická karta podporuje. Stáhněte a nainstalujte nejnovější ovladač grafické karty.• Některé grafické karty DP 1.1a nepodporují monitory DP 1.2, DP1.4.
Žádný obraz při použití připojení USB Type-C k počítači, notebooku atd	Černá obrazovka	<ul style="list-style-type: none">• Ověřte, zda rozhraní USB Type-C zařízení dokáže podporovat alternativní režim DP.• Ověřte, zda je požadovaný příkon zařízení větší než 90 W.• Rozhraní USB Type-C zařízení nedokáže podporovat alternativní režim DP.• Nastavte systém Windows na režim projekce.• Zkontrolujte, zda kabel USB Type-C není poškozený.



Problém	Co vidíte	Možná řešení
Žádné nabíjení při použití připojení USB Type-C k počítači, notebooku atd	Žádné nabíjení	<ul style="list-style-type: none"> • Ověřte, zda zařízení podporuje jeden z profilů nabíjení 5 V/9 V/15 V/20 V. • Ověřte, zda je notebooku nevyžaduje napájecí adaptér o výkonu > 90 W. • Pokud notebook vyžaduje napájecí adaptér o výkonu > 90 W, nemůže nabíjet prostřednictvím připojení USB Type-C. • Používejte pouze adaptér schválený společností Dell nebo adaptér dodaný s produktem. • Zkontrolujte, zda kabel USB Type-C není poškozený.
Přerušované nabíjení při použití připojení USB Type-C k počítači, notebooku atd	Přerušované napájení	<ul style="list-style-type: none"> • Zkontrolujte, zda maximální příkon zařízení nepřekračuje 90 W. • Používejte pouze adaptér schválený společností Dell nebo adaptér dodaný s produktem. • Zkontrolujte, zda kabel USB Type-C není poškozený.
Chybí připojení k síti	Ztracené nebo přerušované připojení k síti	<ul style="list-style-type: none"> • Zkontrolujte, že je v nabídce OSD vybrána priorita dat. Nepřepínejte tlačítko napájení při připojení k síti. Nechte napájení zapnuté.



Problém	Co vidíte	Možná řešení
Port LAN nefunguje	Problém s nastavením operačního systému nebo připojením kabelu	<ul style="list-style-type: none"> • Zajistěte, aby byl v počítači nainstalován nejnovější systém BIOS a ovladače. • Zajistěte, aby byl ve Správci zařízení systému Windows nainstalován gigabitový ethernetový řadič RealTek. • Pokud nastavení systému BIOS nabízí možnost zapnutí/vypnutí LAN/GBE, zapněte ji. • Zajistěte, aby byl ethernetový kabel řádně připojen k monitoru a rozbočovači/směrovači/bráně firewall. • Zkontrolujte připojení pomocí stavové kontrolky ethernetového kabelu. Pokud kontrolka nesvítí, připojte znovu oba konce ethernetového kabelu. • Nejdříve vypněte počítač a odpojte kabel Type-C a napájecí kabel monitoru. Potom počítač zapněte a připojte napájecí kabel monitoru a kabel Type-C.
Tlačítka monitoru (Mute (Ztlumit) / Volume down (Zvýšit hlasitost) / Volume up (Snížit hlasitost) / Hookswitch (Vzdálený příjem hovorů)) nefunguje s aplikací Microsoft Teams®	Tlačítka monitoru (Mute (Ztlumit) / Volume down (Zvýšit hlasitost) / Volume up (Snížit hlasitost) / Hookswitch (Vzdálený příjem hovorů)) Microsoft Teams® v operačním systému Chrome OS / Ubuntu	<p>Aplikace Microsoft Teams® umožňuje provádět následující operace:</p> <ul style="list-style-type: none"> • Ikona volání pro přijetí / zavěšení hovoru • Snížení / zvýšení hlasitosti • Vypnutí / zapnutí mikrofону • Zapnutí / vypnutí videa



Problém	Co vidíte	Možná řešení
Náhlavní souprava s mikrofonom (kombinovaný konektor 3,5 mm) nefunguje s tlačítkem ztlumení/zrušení ztlumení monitoru	Náhlavní souprava s mikrofonom (kombinovaný konektor 3,5 mm) nefunguje s tlačítkem ztlumení/zrušení ztlumení monitoru	<ul style="list-style-type: none"> • Ztlumte/zrušte ztlumení pomocí ikony Mic (Mikrofon) v aplikaci UC (např. Microsoft Teams, Skype pro firmy, Zoom atd.) • V nastavení zvuku v komunikační aplikaci vyberte cestu zvuku „Hlasitý odposlech s rušením ozvěny“. • Připojte kabel USB-C na C nebo kabel USB-A to B.
Při stisknutí tlačítka Volume down / Volume up (Snížení / zvýšení hlasitosti) nebo Mute (Ztlumit), indikátor LED neblikne	Při stisknutí tlačítka Volume down / Volume up (Snížení / zvýšení hlasitosti) nebo Mute (Ztlumit), indikátor LED neblikne, když je připojeno pouze rozhraní HDMI nebo DP	Připojte kabel USB-A k USB-B
Webová kamera nebo mikrofonom nefunguje	Kamera nebo mikrofonom, které jsou připojeny pouze HDMI nebo DP, nefungují	Připojte kabel USB-A k USB-B
Ethernetový port (RJ45) se nemůže připojit k internetu	V operačním systému Windows 10 / Windows 11 se ethernetový port (RJ45) nemůže připojit k internetu	Vypněte funkci řízení spotřeby řadiče LAN
Z reproduktorů nevychází žádný zvuk	Při přehrávání zvuku/ videa v počítači nevychází z reproduktorů žádný zvuk	<ul style="list-style-type: none"> • Jako výchozí zařízení pro přehrávání v systému nastavte Hlasitý odposlech s rušením ozvěny nebo monitor DELL P3424WEB. • Vypněte monitor, odpojte napájecí kabel monitoru od elektrické zásuvky, znovu jej připojte a pak zapněte monitor. • Obnovte výchozí tovární nastavení monitoru.



Problém	Co vidíte	Možná řešení
Hlasitost reproduktoru je nízká / zní slabě	Hlasitost reproduktoru je nízká nebo zní slabě, když je v rozhraní nastavení Zvuk vybrána možnost reproduktoru DELL P3424WEB	<ul style="list-style-type: none"> • Zvýšte hlasitost reproduktoru DELL P3424WEB na maximum v rozhraní nastavení zvuku • Stisknutím tlačítka Zvýšit hlasitost zvýšíte hlasitost reproduktoru DELL P3424WEB • Pokud vyberete cestu zvuku DELL P3424WEB, zajistěte, aby hlasitost Echo Canceling Speakerphone (Mikrofon s funkcí potlačení okolního šumu) byla nastavena na střední nebo vysokou úroveň. Jinak může maximální hlasitost DELL P3424WEB znít slabě, protože je omezena hlasitostí Echo Canceling Speakerphone (Mikrofon s funkcí potlačení okolního šumu). Když je například hlasitost Echo Canceling Speakerphone (Mikrofon s funkcí potlačení okolního šumu) na 50 % a hlasitost DELL P3424WEB je nastavena na 100 %, bude mít stejnou úroveň zvuku jako předchozí.
Z reproduktoru nevychází žádný zvuk	Při hovoru v aplikaci Teams/ Zoom nevychází z reproduktoru monitoru žádný zvuk.	<ul style="list-style-type: none"> • Vyberte v aplikaci Teams/Zoom stejnou cestu zvuku jako v nastavení zvuku operačního systému.
Tlačítka pro zvýšení/snížení hlasitosti monitoru nejsou synchronizována s operačním systémem	Stisknutím tlačítek pro zvýšení/ snížení hlasitosti na monitoru se nezvyšuje/ nesnižuje hlasitost v operačním systému.	<ul style="list-style-type: none"> • V nastavení zvuku operačního systému laptopu vyberte cestu zvuku „Hlasitý odposlech s rušením ozvěny“. • V komunikační aplikaci vyberte cestu zvuku „Hlasitý odposlech s rušením ozvěny“. • Připojte kabel USB-C na C nebo kabel USB-A na B.



Problém	Co vidíte	Možná řešení
Webová kamera nebyla detekována	Ve správci zařízení Windows nebyla detekována webová kamera	<ul style="list-style-type: none"> • Zajistěte, aby byl mezi monitor a počítač nebo notebook připojen kabel výstupu USB. • Položka Webcam & Presence Sensor (Webová kamera a snímač přítomnosti) v nabídce OSD musí být zapnutá. • Znovu připojte kabel výstupu USB k počítači nebo notebooku.
	Webová kamera není nalezena v softwaru Dell Peripheral Manager pro Windows	<ul style="list-style-type: none"> • Aby byl monitor P3424WEB podporován, použijte Dell Peripheral Manager verze 1.7.0 nebo novější.
Webovou kameru nelze připojit / webová kamera je odpojena	Nelze detekovat monitorovací kameru / nelze přepnout zpět na počítačovou kameru	<ul style="list-style-type: none"> • Obnovte výchozí tovární nastavení monitoru. • Vypněte monitor, odpojte napájecí kabel monitoru od elektrické zásuvky, znovu jej připojte a pak zapněte monitor. • Znovu vyberte Monitorovací kameru v nastavení Kamera / Video vaší konferenční aplikace UC.
Mikrofon je ztlumený	Mikrofon je ztlumený ve Správci zařízení Windows	<ul style="list-style-type: none"> • Zajistěte, aby byl mezi monitor a počítač nebo notebook připojen kabel výstupu USB. • Pro položku „Microphone“ (Mikrofon) v nabídce OSD musí být zvolena možnost „Unmute“ (Neztlumeno). • Znovu připojte kabel výstupu USB k počítači nebo notebooku. • Zkontrolujte, zda je mikrofon aktivovaný/není nastaveno jeho ztlumení na monitoru. Pokud se kontrolka ztlumení mikrofonu svítí červeně (indikuje ztlumení mikrofonu), stisknutím tlačítka mikrofonu zrušte ztlumení. • Ujistěte se, že je v nastavení UC aplikace vybrán a aktivovaný mikrofon monitoru/není nastaveno jeho ztlumení.



Problém	Co vidíte	Možná řešení
Hlasitost mikrofonu je nízká / zní slabě	Během audio/video hovoru je pro druhého účastníka hlasitost mikrofonu nízká/zní slabě	<ul style="list-style-type: none"> • Zkontrolujte, zda modul webové kamery vysunutý. LED kontrolka tlačítka Ztlumit zhasne (ztlumení mikrofonu). • Upravte vzdálenost mezi uživatelem a mikrofonem. Uživatel nesmí sedět příliš daleko od mikrofonu. Nejoptimálnější vzdálenost mezi uživatelem a mikrofonem je 70 cm. • Zajistěte, aby byl v nastavení v aplikaci UC vybrán a aktivovaný mikrofon monitoru/není nastaveno jeho ztlumení. • Zvyšte hlasitost mikrofonu v rozhraní nastavení zvuku na straně počítače/v aplikaci UC.
Přední tlačítka nefungují	Aplikace UC nereaguje na stisknutí tlačítek umístěných na reproduktoru	<ul style="list-style-type: none"> • Zkontrolujte, zda je mezi počítačem a monitorem připojen kabel USB pro přenos dat (Type-A na Type-B nebo Type-C na Type-C). • U některých platform/aplikací UC funguje funkce Ztlumit stisknutím tlačítka Ztlumit, ale ikona Ztlumit na platformě UC není synchronizována (ikona zobrazuje zrušení ztlumení).
Obraz z webové kamery vypadá přeexponovaně	Obraz z webové kamery má přeexponované pozadí	<ul style="list-style-type: none"> • Upravte světelné podmínky prostředí. Zajistěte, aby byl monitor umístěn v dobře osvětleném prostředí, nejlépe pod stropními svítidly. Uživatel se musí vyhnout rozostřenému/tmavému pozadí. Uživatel nesmí sedět čelem k oknu, kterým proniká jasné sluneční světlo. • Nebo můžete použít Dell Peripheral Manager a upravit nastavení barev webové kamery.
Obraz z webové kamery vypadá zrnitý / tmavý	Obraz z webové kamery vypadá zrnitý / tmavý	<ul style="list-style-type: none"> • Upravte světelné podmínky prostředí. Zajistěte, aby byl monitor umístěn v dobře osvětleném prostředí, nejlépe pod stropními svítidly. Uživatel se musí vyhnout rozostřenému prostředí.



Problém	Co vidíte	Možná řešení
Obraz z webové kamery vypadá rozmazaně	Obraz z webové kamery je rozmazaný / nejasný.	<ul style="list-style-type: none"> • Otřete povrch přední webové kamery čistým a mírně navlhčeným hadříkem. • Upravte vzdálenost mezi uživatelem a kamerou. Uživatel nesmí sedět příliš daleko od kamery. Neoptimálnější vzdálenost mezi uživatelem a kamerou je 70 cm.
Hlasitost mikrofonu v aplikaci Teams	Hlasitost mikrofonu v aplikaci Teams je nižší, než v aplikaci Zoom	<ul style="list-style-type: none"> • Toto je normální jev, protože specifikace hlasitosti pro aplikace Teams a Zoom se liší.
Malé okno aplikace Teams/ Zoom je zkreslené	Obrázek v malém okně aplikace Teams/Zoom je zkreslený	<ul style="list-style-type: none"> • To je normální jev. Když je hlavní obraz ve vysokém rozlišení (2K), je rozlišení malých obrázků komprimováno. Pokud je vybráno nižší rozlišení (720P & 1080P), nebude mezi obrázky žádný rozdíl.
Špatná kvalita obrazu	Kvalita obrazu monitoru byla špatná	<p>Vždy špatná:</p> <ul style="list-style-type: none"> • Zkontrolujte, zda počítač podporuje USB 3.0. • Některé počítače jsou vybaveny porty USB 3.0, USB 2.0 a USB 1.1. Použijte správný USB port. <p>Někdy špatná:</p> <ul style="list-style-type: none"> • Na kvalitu obrazu má vliv síť, zkontrolujte, zda je vaše síť v pořádku.
Snímač přiblížení nefunguje	Detekce přítomnosti/buzení nefunguje	<ul style="list-style-type: none"> • Při hovoru v aplikaci Teams/Zoom funkce buzení nefunguje - to je normální. • Funguje, když uživatel nepoužívá aplikaci Teams/Zoom.
Zaznamenaný obraz je rozmazaný.	Změňte rozlišení kamery monitoru na 480p, proveďte záznam s aplikací kamery, uložte a přehrajte záznam. V obrazu je mozaika.	<ul style="list-style-type: none"> • Změňte rozlišení kamery monitoru na 720p nebo vyšší.
Notebook se nenabíjí přes USB-C	Notebook \geq 180W, nenabíjí se při připojení k portu USB-C monitoru P3424WEB	<ul style="list-style-type: none"> • Připojte notebook s napájecím adaptérem



Problém	Co vidíte	Možná řešení
Notebook nelze zapnout	Když je baterie notebooku na 0 %, notebook nelze zapnout, když je připojen k monitoru kabelem USB-C	<ul style="list-style-type: none"> • Připojte notebook s napájecím adaptérem
Bezdrátová myš nefunguje plynule a zadržává se.	Připojte kabel USB pro připojení k počítači k DUT. 2,4GHz myš nefunguje ve vzdálenosti větší než jeden metr.	<ul style="list-style-type: none"> • Řešení: <ol style="list-style-type: none"> a) Připojte k portu pro rychlý přístup b) Připojte USB 2,4GhzGHz modul pomocí kabelu USB-A samec-samice (0,5 m)
Po restartování systému na Macbooku se zavřeným víkem se na monitoru zobrazuje černá obrazovka.	Když zavřete víko Macbooku a restartujete jej, monitor bude zobrazovat černou obrazovku.	<ul style="list-style-type: none"> • Macbook probudíte tak, že pohnete myší nebo stisknete klávesu na klávesnici. Zapněte v monitoru rychlé probuzení, • Personalize (Přizpůsobení) -> Fast Wakeup (Rychlé probuzení) -> On (Zapnuto).



Konkrétní potíže se službou Microsoft® Teams® / Skype pro firmy®

Specifické příznaky	Co vidíte	Možná řešení
Tlačítko Teams nefunguje	Krátkým stisknutím tlačítka Teams se aplikace Teams nepřenese do popředí	<ul style="list-style-type: none">• Zkontrolujte, zda je mezi počítačem a monitorem připojen kabel USB pro přenos dat (Type-A na Type-B nebo Type-C na Type-C).• Ujistěte se, že je aplikace Teams přihlášena a běží na pozadí. LED kontrolka tlačítka Teams svítí bíle.• Aby tlačítko Teams fungovalo, musí být účet Teams zřízen / nastaven jako režim „Pouze Teams“. Správce klienta musí účet povolit do režimu „Pouze pro Teams“.• Tlačítko Teams bude fungovat pouze s aplikací Teams v režimu „Pouze Teams“. Nastavení se může v podnikovém prostředí lišit, což může způsobit, že tlačítko Teams na monitoru nefunguje. Obráťte se prosím na správce systému.
Tlačítko Vzdálený příjem hovorů nefunguje	Krátkým stisknutím tlačítka Vzdálený příjem hovorů nelze přijmout volání	<ul style="list-style-type: none">• Zkontrolujte, zda je mezi počítačem a monitorem připojen kabel USB pro přenos dat (Type-A na Type-B nebo Type-C na Type-C).• Aby tlačítko Teams fungovalo, musí být účet Teams zřízen / nastaven jako režim „Pouze Teams“. Správce klienta musí účet povolit do režimu „Pouze pro Teams“.
Tlačítko Ztlumit nefunguje	Stisknutím tlačítka Ztlumit se neztlumí mikrofon ani se jeho ztlumení nezruší	<ul style="list-style-type: none">• Zkontrolujte, zda je mezi počítačem a monitorem připojen kabel USB pro přenos dat (Type-A na Type-B nebo Type-C na Type-C).• Zkontrolujte, zda modul webové kamery vysunutý. LED kontrolka tlačítka Ztlumit zhasne (ztlumení mikrofonu).• Aby tlačítko Teams fungovalo, musí být účet Teams zřízen / nastaven jako režim „Pouze Teams“. Správce klienta musí účet povolit do režimu „Pouze pro Teams“.



Žádný obraz z webové kamery	Žádný obraz z webové kamery při použití služby Skype pro firmy (SfB)	<ul style="list-style-type: none"> · Zkontrolujte, zda je mezi počítačem a monitorem připojen kabel USB pro přenos dat (Type-A na Type-B nebo Type-C na Type-C). · Vyberte „DELL Monitor RGB Webcam“ jako kameru v nastavení Videozařízení Skype.
Webová kamera je zaneprázdněna	Webová kamera je zaneprázdněna a nelze ji použít	<ul style="list-style-type: none"> · Nepouštějte více konferenčních softwarů současně. Když používáte „konferenční software A“, ukončete jiný „konferenční software B“.

Specifické problémy s rozhraním Universal Serial Bus (USB)

Specifické příznaky	Co vidíte	Možná řešení
Rozhraní USB nefunguje	Periferní zařízení USB nefungují	<ul style="list-style-type: none"> · Zkontrolujte, zda je monitor zapnutý. · Znovu připojte USB kabel k počítači. · Znovu připojte konektor USB pro periferní zařízení (vstupní konektor). · Vypněte monitor a znovu jej zapněte. · Restartujte počítač. · Některá zařízení USB, například přenosné pevné disky, vyžadují výkonnější zdroj energie; připojte jednotku přímo k počítači.
Rozhraní super speed USB 3.2 Gen1 je pomalé.	Periferie super speed USB 3.2 Gen1 fungují pomalu nebo vůbec ne	<ul style="list-style-type: none"> · Zkontrolujte, zda počítač podporuje USB 3.0. · Některé počítače jsou vybaveny porty USB 3.0, USB 2.0 a USB 1.1. Použijte správný USB port. · Znovu připojte USB kabel k počítači. · Znovu připojte konektor USB pro periferní zařízení. · Restartujte počítač.
Po připojení zařízení USB 3.0 přestanou fungovat bezdrátové USB periférie	Bezdrátové USB periférie reagují pomalu nebo pracují, pouze když se přiblíží ke svým přijímačům	<ul style="list-style-type: none"> · Zvětšete vzdálenost mezi periferními zařízeními USB 3.0 a bezdrátovým přijímačem USB. · Umístěte bezdrátový USB přijímač co nejbližší k bezdrátovým USB perifériím. · Použijte prodlužovací kabel USB a umístěte bezdrátový USB přijímač co nejdále od portu USB 3.0.



Informace o předpisech

Sdělení komise FCC (pouze USA) a informace o dalších předpisech

Sdělení komise FCC a další regulační informace viz webové stránky pro dodržování předpisů na adrese https://www.dell.com/regulatory_compliance

Databáze výrobků EU pro energetický štítek a datový list výrobku

P3424WEB: <https://eprel.ec.europa.eu/qr/1378998>



Kontaktování společnosti Dell

Pro zákazníky v USA: volejte 800-WWW-DELL (800-999-3355)

 **POZNÁMKA: Dostupnost se liší podle země a výrobku a je možné, že některé služby nebudou ve vaší zemi k dispozici.**

 **POZNÁMKA: Pokud nemáte připojení k internetu, můžete kontaktní údaje nalézt na faktuře, obalu, účtu nebo v produktovém katalogu Dell.**

Společnost Dell poskytuje několik možností podpory a servisu online a přes telefon. Dostupnost se liší v závislosti na zemi a výrobku a některé služby nemusí být ve vaší oblasti k dispozici.

- Online podpora pro monitor, viz <https://www.dell.com/support/monitors>.
- Chcete-li kontaktovat společnost Dell ohledně odbytu, technické podpory nebo služeb pro zákazníky, přejděte na <https://www.dell.com/contactdell>.

