



SB 8380 SW

Guida d'uso

User guide

SISTEMA STEREO 2.1 SOUNDBAR CON WIRELESS SUBWOOFER

Manuale d'uso e collegamento

STEREO SYSTEM 2.1 SOUNDBAR WITH WIRELESS SUBWOOFER

Connection and Operation Manual

STEREO SISTEM 2.1 SOUNDBAR AVEC SUBWOOFER SANS FIL

Mode d'emploi et branchement

STEREO SYSTEM 2.1 SOUNDBAR MIT DRAHTLOSEM SUBWOOFER
Gebrauchs- und Anschlusshandbuch

SISTEMA STEREO 2.1 BARRA DE SONIDO CON SUBWOOFER INALÁMBRICO

Manual para el uso y la conexión

BT
BLUETOOTH

2.1
SOUND

90 W

Wireless
Subwoofer

USB
player

OPTICAL
input





Per informazioni integrative ed aggiornamenti su questo prodotto visita www.trevi.it
For additional information and updates of this product see www.trevi.it

	ATTENZIONE RISCHIO DI SCOSSE ELETTRICHE! NON ESPORRE A PIOGGIA E UMIDITÀ	
<p>ATTENZIONE: NON APRITE L'APPARECCHIO. ALL'INTERNO NON VI SONO COMANDI MANIPOLABILI DALL'UTENTE NE PARTI DI RICAMBIO. PER TUTTE LE OPERAZIONI DI SERVIZIO RIVOLGERSI AD UN CENTRO DI ASSISTENZA AUTORIZZATO TREVI</p>		

	WARNING! DANGER OF ELECTRIC SHOCK! DO NOT EXPOSE TO RAIN OR HUMIDITY	
<p>WARNING: DO NOT OPEN THE SET. NEITHER CONTROLS OR SPARE PARTS TO BE USED BY THE USER ARE TO BE FOUND INSIDE IT. APPLY TO AUTHORISED TREVI CENTERS FOR SERVICE OPERATIONS.</p>		

	ATTENTION RISQUE DE DECHARGES ELECTRIQUES NE PAS EXPOSER A LA PLUIE ET A L'HUMIDITE	
<p>ATTENTION: NE PAS OUVRIR L'APPAREIL, A L'INTERIEUR IL N'Y A PAS DE COMMANDES A MANIPULER PAR L'UTILISATEUR OU DE PIECES DE RECHANGE. POUR TOUTES LES OPERATIONS DE SERVICE IL FAUT S'ADRESSER A UN SERVICE D'ASSISTANCE AUTORISE TREVI.</p>		

	ACHTUNG GEFAHR ELEKTRISCHER SCHLÄGE NICHT DER FEUCHTIGKEIT UND DEM REGEN AUSSETZEN	
<p>ACHTUNG: DAS GERÄT NICHT ÖFFNEN. IM INNERN BEFINDEN SICH KEINE VOM BENUTZER SELBST INSTANDSETZBAREN TEILE UND AUCH KEINE ERSATZTEILE. FÜR JEGLICHE SERVICEARBEITEN, WENDEN SIE SICH BITTE AN EINE TREVI AUTORISIERTEN KUNDENDIENSTSTELLE.</p>		

	ATENCION PELIGRO DE CHOQUES ELECTRICOS NO EXPONER A LLUVIA Y HUMEDAD	
<p>ATENCION: NO ABRIR EL APARATO, EN SU INTERIOR NO HAY MANDOS QUE PUEDAN SER MANIPULADOS POR EL USUARIO NI PARTES DE REPUESTO. PARA TODAS LAS OPERACIONES DE SERVICIO DIRIGIRSE A UN CENTRO DE ASISTENCIA AUTORIZADO TREVI.</p>		

UK PLUG ONLY
WIRES CONNECTIONS TO A UK THREE-PIN PLUG

The wires in this mains lead are coloured in accordance with the following wiring codes:

Blue:..... Neutral
Brown:..... Live

The wires in this mains lead must be connected to the terminals in the plug as follows:

Blue wire:..... N or Black
Brown wire:..... L or Red

Neither wire is to be connected to the earth (E or W) terminal of three-pin plug.

Should the fuse fail in the plug remove the plug from the wall socket and replace the fuse with a 3 Amp. ASTA approved BS 1362 fuse.

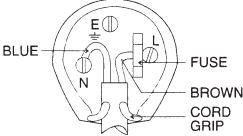

Diagram labels: BLUE, E, N, L, FUSE, BROWN, CORD GRIP

NOTE D'USO

- Vicino a forti fonti di calore, come impianti di riscaldamento centralizzato o stufe.
- In luoghi molto umidi come bagni, piscine, ecc.
- In luoghi molto polverosi.
- In luoghi soggetti a forti vibrazioni.
- Posizionare l'apparecchio in modo tale che ci sia sempre spazio sufficiente per la libera circolazione dell'aria (almeno 5 cm).
- Non bloccare o coprire le prese d'aria.
- Se del liquido penetra nell'apparecchio, scollegarlo immediatamente dalla presa e portarlo al centro di assistenza autorizzato TREVI più vicino.
- Prima di accendere l'apparecchio, verificare sempre che il cavo di alimentazione e il cavo di collegamento siano installati correttamente.
- Non posizionare fonti di fiamme libere, come candele accese, su questo dispositivo.
- L'apparecchio non deve essere esposto a gocce o spruzzi d'acqua. Nessun oggetto riempito con acqua come vasi, deve essere posizionato sull'unità.
- L'adattatore di corrente deve essere collegato a una presa vicina al dispositivo e deve essere facilmente accessibile.
- Se si nota un calore eccessivo sul dispositivo o sull'adattatore di corrente, scollegare immediatamente la spina dalla presa di corrente principale.
- Non tirare il cavo di alimentazione
- Conservare questo manuale per riferimenti futuri.



Per evitare possibili danni all'udito, limitare il tempo di ascolto a volumi elevati

CURA E MANUTENZIONE

Per la pulizia si consiglia l'uso di un panno morbido, leggermente inumidito. Evitate solventi o sostanze abrasive.

IMPORTANTE

La buona costruzione di questo apparecchio ne garantisce per lungo tempo il perfetto funzionamento. Se tuttavia dovesse presentarsi qualche inconveniente, sarà opportuno consultare il più vicino Centro Assistenza autorizzato TREVI. TREVI persegue una politica di continua ricerca e sviluppo. Pertanto i prodotti possono presentare caratteristiche diverse da quelle descritte.

DESCRIZIONE COMANDI E COLLEGAMENTI

Pannello superiore

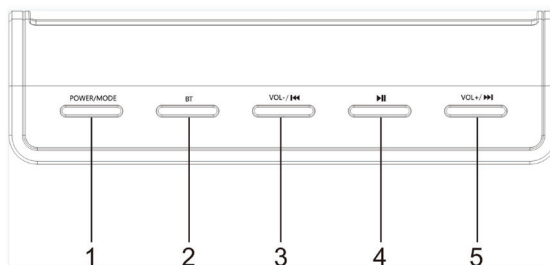

1. Tasto POWER/MODE: accensione/spengimento soundbar / selezione ingresso attivo.
2. Tasto BT: selezione diretta riproduzione tramite collegamento Bluetooth.
3. Tasto VOL- / <<<: diminuzione Volume / selezione traccia precedente.
4. Tasto Play/Pausa: avvio/arresto della riproduzione.
5. Tasto VOL+ / >>>: aumento Volume / selezione traccia successiva.

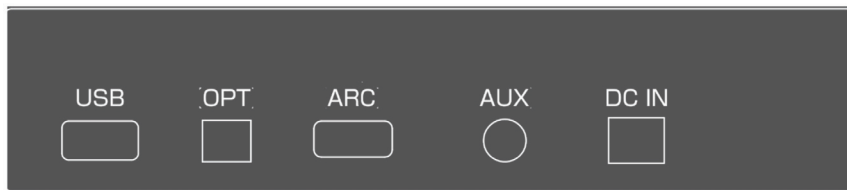
Pannello posteriore - Ingressi e presa di alimentazione

USB: ingresso USB

OPT: ingresso Audio digitale Ottico.

ARC: ingresso HDMI ARC

AUX: ingresso AUX-IN (jack 3.5mm stereo)

DC IN: presa di alimentazione soundbar 19V \approx 1,5A.

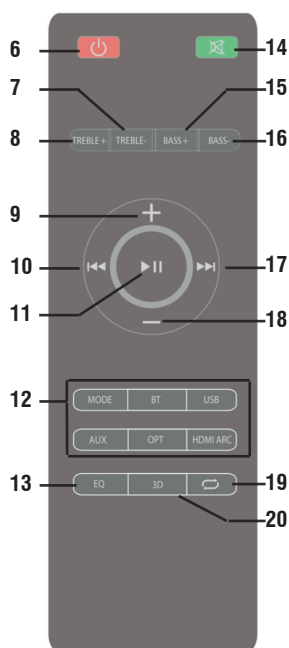
TELECOMANDO

6. Tasto : accensione/spegnimento.

7/8. Tasti TREBLE+ e -: regolazione alti

9. Tasto +: regolazione Volume +

10. Tasto : selezione traccia precedente.

11. Tasto : riproduzione/pausa.

12. Tasti di selezione diretta in ingresso attivi

13. Tasto EQ: selezione dell'equalizzazione audio (3).

14. Tasto MUTE: disattivazione/attivazione audio.

15/16. Tasti BASS+ e -: regolazione bassi

17. Tasto : selezione traccia successiva.

18. Tasto -: regolazione Volume -.

19. Tasto REPEAT: ONE (ripetizione singola traccia), ALL (ripetizione di tutte le tracce).

20. Tasto 3D: effetto surround.

BATTERIE DEL TELECOMANDO

Il telecomando funziona con due batterie tipo "AAA" (non fornite) da inserire nel vano batterie posto sul retro.

All'inserimento delle batterie, rispettare le polarità indicate nel vano batterie.

ALIMENTAZIONE

- Collegare lo spinotto dell'alimentatore in dotazione alla presa DC IN 19V \equiv 1,5A posta sul retro della sound bar e collegare l'alimentatore ad una presa di corrente.
- Inserire la spina del cavo di alimentazione del Subwoofer ad una presa elettrica.

ACCENSIONE/SPEGNIMENTO E FUNZIONE AUTO POWER OFF

Accensione del subwoofer



1. Premere l'interruttore ON/OFF posizionato dietro al Subwoofer e portarlo in posizione "ON" per accendere l'apparecchio.
2. Premere il tasto  (6) sul telecomando per accendere la Sound bar
3. Il collegamento wireless tra la soundbar e il subwoofer avverrà in maniera automatica, se questo non dovesse avvenire, spegnere e riaccendere entrambi gli apparecchi oppure effettuare l'operazione di accoppiamento:
 - Selezionare tramite il tasto BT (2) la funzione bluetooth (BT lampeggiante sul display).
 - Premere a lungo il tasto Play/Pausa (11) del telecomando fino a quando sul display compare la scritta PAIR.
 - Attendere che la spia rossa presente sul retro del subwoofer da lampeggiante diventi accesa fissa.



Nota:

- Per la connessione tra Soundbar e Subwoofer sono necessari alcuni secondi (o un periodo maggiore).
- Più la Soundbar e il subwoofer sono vicini, migliore sarà la qualità del suono. Si consiglia di posizionare la Soundbar e il Subwoofer il più vicino possibile ed evitare: --Ostacoli tra la Soundbar e il Subwoofer. --Dispositivi che utilizzano la stessa frequenza della connessione wireless, ad esempio forno a microonde, router LAN wireless, apparecchi medici.

Accensione/Stand-by della soundbar

1. Premere il tasto POWER (1) o  (6) sul telecomando per accendere la Sound bar; dopo qualche secondo anche il Subwoofer si accenderà automaticamente.
2. Premere il tasto POWER (1) o  (6) sul telecomando per portare la soundbar in modalità Stand-by; dopo qualche minuto anche il Subwoofer si porterà in modalità Stand-by automaticamente.

Questo dispositivo è dotato di funzione AutoPower Off; questa funzione permette lo spegnimento automatico dopo alcuni minuti in assenza di segnale audio sugli ingressi.



Nota:

- Nel caso la Sound bar non rispondesse ai comandi o non funzionasse correttamente, scollegare l'alimentatore dalla presa di rete per 30 secondi per effettuare un reset.



Note:

- In caso di collegamento all'uscita cuffie di un Tv o di un dispositivo dotato di altoparlanti propri, questi, solitamente, verranno disattivati e per avere un buon segnale in uscita e' necessario regolare il volume al massimo livello tramite i comandi propri del Tv (o del dispositivo).
- In caso di collegamento all'uscita audio-scart di un Tv (o una qualunque uscita audio che non sia la presa cuffie di un altro dispositivo), il livello dell'audio in uscita e' costante e non e' regolabile tramite i comandi propri del Tv (o del dispositivo); gli altoparlanti del Tv (o del dispositivo) non verranno disattivati e se si desidera silenziarli e' necessario abbassare completamente il volume altrimenti e' possibile regolarli per una riproduzione sonora che si va ad aggiungere a quella della Soundbar.

**Attenzione:**

- *Alcune uscite audio a cui si collega la Soundbar (come la presa uscita cuffie) possono avere una propria regolazione del volume: assicurarsi di aver regolato sul dispositivo sorgente un adeguato livello audio in uscita altrimenti la Soundbar anche al massimo volume suonerà piano.*
- *In caso il suono riprodotto dalla Soundbar risulti distorto significa che il segnale in ingresso è troppo forte: abbassare il volume della Soundbar o regolare sul dispositivo sorgente un livello audio in uscita più basso.*
- *Nel caso di collegamento ad un Tv tramite uscita cuffie, può capitare che l'audio riprodotto dalla Soundbar risulti basso anche al massimo volume; in questo caso provare a collegare la Soundbar all'uscita audio-scart tramite un adattatore (non fornito).*

REGOLAZIONE VOLUME E FUNZIONE MUTE

1. Premere il tasto + (9) sul telecomando oppure tenere premuto per qualche secondo il tasto VOL+ / ►► (5) sull'unità per aumentare il volume del dispositivo.
2. Premere il tasto - (18) sul telecomando oppure tenere premuto per qualche secondo il tasto VOL- / ◀◀ (3) sull'unità per diminuire il volume.

Funzione MUTE: è possibile attivare la funzione di esclusione audio dell'apparecchio tramite il tasto MUTE (14) sul telecomando. Per riattivare l'ascolto premere nuovamente il tasto MUTE (14).

INGRESSO USB

1. Inserire una memoria USB nell'ingresso USB;
2. Accendere l'apparecchio. Verrà automaticamente riprodotto il contenuto della USB;
3. Premere il tasto ► II (11) del telecomando oppure il tasto (4) sull'unità, per arrestare momentaneamente la riproduzione. Ripremerlo per riprendere la riproduzione;
4. Premere il tasto ◀◀ (10) o ►► (17) del telecomando oppure i tasti (3) o (5) sull'unità, per passare alla traccia precedente o successiva.
5. Premere il tasto REPEAT (19) sul telecomando per attivare la riproduzione continua di un singolo brano (ONE) o di tutti i brani (ALL).

INGRESSO AUX

1. Utilizzare un cavo con presa jack 3.5mm Stereo per collegare l'ingresso AUX posto sul retro della sound bar all'uscita cuffie/audio del TV o di un altro dispositivo sorgente;
2. Selezionare l'ingresso AUX;
3. Per una corretta riproduzione sonora fare riferimento al capitolo REGOLAZIONE VOLUME E FUNZIONE MUTE e al manuale dell'apparecchio sorgente.

INGRESSO OTTICO

1. Utilizzare un cavo ottico digitale (non incluso) per collegare l'ingresso OPT all'uscita ottica digitale del TV o di un altro dispositivo sorgente;
2. Accendere l'apparecchio e selezionare l'ingresso OPT.

**Note:**

- *Prima di connettere il cavo ottico, assicurarsi di rimuovere il coperchio di protezione della spina se il vostro cavo ne è dotato.*
- *Su alcuni TV o dispositivi è necessario abilitare l'uscita ottica digitale.*
- *Per la riproduzione da questo ingresso è necessario impostare sul dispositivo sorgente l'audio digitale PCM.*

INGRESSO HDMI ARC

La presa HDMI ARC consente la riproduzione sonora ed il controllo congiunto della sound bar e del dispositivo sorgente su alcune funzioni base (come ad esempio la regolazione volume o la funzione mute).

Verificare sul manuale del dispositivo sorgente la lista completa delle funzionalità ARC disponibili.

1. Utilizzare un cavo HDMI per collegare l'ingresso HDMI ARC posto sul retro della sound bar ad una presa HDMI ARC del TV o di un altro dispositivo sorgente.
2. Selezionare l'ingresso HDMI ARC sulla soundbar (ARC sul display);
3. Verrà riprodotto l'audio del programma in visione sul dispositivo sorgente.

Nota: il dispositivo sorgente deve avere una presa HDMI con compatibilità ARC; in alcuni dispositivi questa funzione (se presente) deve essere attivata dal menu'. Verificare tramite manuale utente del dispositivo sorgente la compatibilità HDMI ARC e le funzionalità disponibili.

FUNZIONAMENTO BLUETOOTH

1. Accendere l'apparecchio e selezionare la funzione BLUETOOTH (BT lampeggiante sul display);
2. Il sistema si porterà automaticamente in modalità accoppiamento;
3. Attivare la funzionalità Bluetooth sul dispositivo esterno da accoppiare;
4. Avviare la ricerca dei dispositivi. Al termine selezionare il dispositivo "SB 8380 SW";
5. Inserire la password "0000" se richiesto;
6. Premere il tasto ► || (11) del telecomando oppure il tasto (4) sull'unità per avviare la riproduzione e i tasti ◀◀ (10) o ▶▶ (17) del telecomando oppure i tasti (3) o (5) sull'unità per selezionare i brani.

PRE EQUALIZZAZIONI

La sound bar dispone di un sistema di equalizzazione pre impostato, premere più volte il tasto EQ (13) durante la riproduzione per selezionare la dinamica audio che meglio si adatta allo stile musicale in riproduzione.

Premere il tasto 3D (20) per avere un effetto surround.

REGOLAZIONE TONI ALTI e BASSI

E' possibile regolare i toni alti tramite i tasti TREBLE+ (8) e TREBLE- (7) del telecomando.

E' possibile regolare i toni bassi tramite i tasti BASS+ (15) e BASS- (16) del telecomando.

PROBLEMI E SOLUZIONI

Se la vostra Sound bar non funzionasse correttamente controllare questa breve lista prima di portarla presso un centro assistenza autorizzato TREVÌ.

In ogni caso non tentare di riparare l'apparecchio da soli, questo farebbe decadere la garanzia. Solo i centri assistenza tecnica TREVÌ sono autorizzati ad eseguire interventi su questo prodotto.

Assenza di suono:

- Controllare che non sia inserita la funzione MUTE.
- Controllare di avere selezionato l'ingresso corretto.
- Controllare e regolare il volume della Sound Bar e del Tv (o del dispositivo collegato).

La Sound Bar non si accende o si spegne automaticamente:

- Controllare di avere correttamente inserito il cavo di alimentazione.
- Qualora la Sound Bar non riceva un segnale per un certo tempo oppure abbia il Volume a livello 0, questa si spegnerà automaticamente (risparmio energetico).

Problemi di accoppiamento con dispositivi Bluetooth:

- Se dopo l'accoppiamento Bluetooth con un dispositivo esterno la qualità audio è scarsa, portare il dispositivo esterno più vicino alla soundbar o rimuovere qualsiasi ostacolo tra di loro.
- Se la connessione tra la soundbar e il dispositivo non avviene, verificare che la funzione di accoppiamento del dispositivo sia abilitata; fare riferimento al manuale del dispositivo per abilitare la funzione.
- Se l'accoppiamento con il dispositivo esterno si attiva e disattiva continuamente, portare il dispositivo esterno più vicino alla sound bar o rimuovere qualsiasi ostacolo tra di loro. Con alcuni dispositivi esterni l'accoppiamento Bluetooth può disattivarsi automaticamente per salvaguardare i consumi della sua batteria, questo non è un

malfunzionamento dell'apparecchio.

La soundbar non si collega al Subwoofer:

- Il collegamento Wireless potrebbe non funzionare normalmente in un'area in cui il segnale è debole.
- Si prega di installare la Soundbar abbastanza vicina al subwoofer wireless.
- Non installare la Soundbar o il Subwoofer su un mobile di metallo se si desidera ottenere una performance ottimale.
- Evitare ostacoli tra la Soundbar e il Subwoofer.

Il telecomando non funziona:

- Sostituire le batterie.

I comandi non rispondono:

- Scollegare l'alimentatore dalla presa di rete per 30 secondi per effettuare un reset.

CARATTERISTICHE TECNICHE

Alimentazione Sound bar:	19V == 1,5A
Alimentazione Subwoofer:	100-240V ~ 50-60Hz
Altoparlanti:	2x 2" + SUB 5.25"
Potenza audio massima:	90W (2x15W + 60W)
Potenza di trasmissione Bluetooth:	1mW
Frequenza di trasmissione Bluetooth:	2,4GHz
Dimensioni Sound bar:	410x95x65mm
Dimensioni Subwoofer:	220x193x270mm
Peso totale:	3,5 Kg

NOTES ON USE

- Place the device on a flat surface.
- Place the device so that its sides there is always enough space for air to circulate freely (at least 10 cm).
- Do not place anything on top of the unit.
- The apparatus shall not be exposed to dripping or splashing water. No objects filled with liquid, such as vases, should be placed on the unit.
- If liquids penetrate inside the device immediately disconnect the plug from the socket and take it to the nearest service center autorizzato TREVI.
- No naked flame sources, such as lighted candles, should be placed on.
- Cables should be hidden and protected in order to avoid stumbling from someone and the consequent fall of the appliance.
- The power adapter must be connected to a socket close to the device and must be easily accessible.
- If you notice excessive heat on the device or on the power adapter, immediately disconnect the plug from the main power outlet.
- Keep the unit away from the following places.
 - Near strong heat sources, such as central heating plants or stoves.
 - In very humid places such as bathrooms, swimming pools, etc...
 - In very dusty places.
 - In places subject to strong vibrations.
- Unplug the power cable during thunderstorms or long periods of inactivity.
- Instruct children and people with little knowledge of the product for proper use.
- Listen at high volume for a long time, can damage your hearing.
- Keep the following user manual.



To prevent possible hearing damage, do not listen at high volumes levels for long periods.

CARE AND MAINTENANCE

Use a slightly damp soft cloth for cleaning. Do not use solvents and abrasive substances.

IMPORTANT

This appliance has been carefully built to ensure long-lasting perfect performance. However, should any inconvenience occur, please contact your local authorised TREVI Service Centre.

TREVI follows a policy of ongoing research and development. Therefore products may have different features from those described.

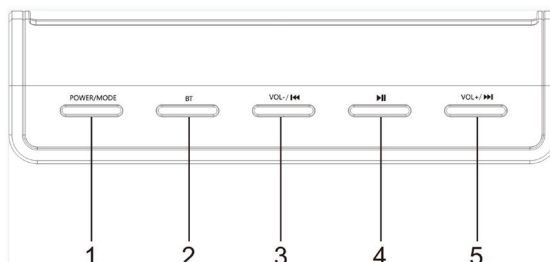
DESCRIPTION OF CONNECTORS/CONTROLS

1. POWER / MODE button: soundbar on / off / active input selection.
2. BT button: direct selection of playback via Bluetooth connection.
3. VOL- / PREV button: Volume decrease / previous track selection.
4. Play / Pause button: start / stop playback.
5. VOL+ / NEXT key: Volume increase / next track selection.

Back panel



USB: USB input

OPT: Optical digital Audio input.

ARC: HDMI ARC input

AUX: AUX-IN input (3.5mm stereo jack)

DC IN: soundbar power socket 19V \approx 1,5A.

REMOTE CONTROL DESCRIPTION

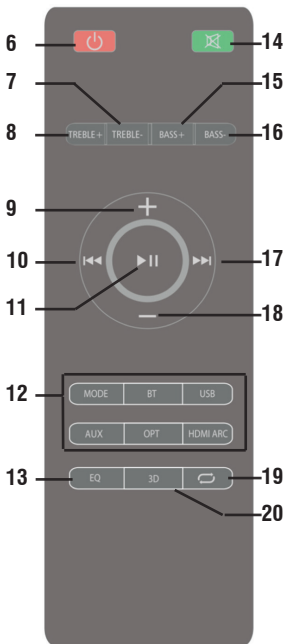

6. POWER button: on / off.

7/8. TREBLE + and - keys: treble adjustment

9. + key: Volume + adjustment

10. PREV key: selection of the previous track.

11. Play / Pause button: play / pause.

12. Direct selection keys in active inputs

13. EQ button: selection of the audio equalization (3).

14. MUTE key: audio deactivation / activation.

15/16. BASS + and - keys: bass adjustment

17. NEXT button: next track selection.

18. Button -: Volume adjustment -.

19. REPEAT button: ONE (single track repeat), ALL (all track repeat).

20. 3D button: surround effect.

REMOTE CONTROL BATTERIES

Insert two "AAA" batteries according to the markings inside compartment.

SUPPLY

- Connect the plug of the supplied power supply to the DC IN socket on the back of the sound bar and connect the power supply to a power outlet.
- Insert the plug of the subwoofer's power cord into an electrical outlet.

ON / OFF AND AUTO POWER OFF FUNCTION

Turn on the subwoofer

1. Press the ON / OFF switch located behind the Subwoofer and turn it to the "ON" position to turn the unit on.
2. Press the button (6) on the remote control to turn on the Sound bar
3. The wireless connection between the soundbar and the subwoofer will take place automatically, if this does not happen, turn off and on both devices or carry out the pairing operation:
 - Select the bluetooth function using the BT key (2) (BT flashing on the display).
 - Press and hold the Play / Pause button (11) on the remote control until PAIR appears on the display.
 - Wait for the red light on the back of the subwoofer to change from flashing to steady.



Note:

- *It takes a few seconds (or longer) for the connection between the Soundbar and Subwoofer.*
- *The closer the Soundbar and the subwoofer are, the better the sound quality will be. We recommend placing the Soundbar and Subwoofer as close as possible and avoiding: --stacles between the Soundbar and the Subwoofer. -- Devices that use the same frequency as the wireless connection, such as a microwave oven, wireless LAN router, medical equipment.*

Power on / Stand-by of the soundbar

1. Press the POWER button (1) or (6) on the remote control to turn on the Sound bar; after a few seconds the Subwoofer will also turn on automatically.
2. Press the POWER button (1) or (6) on the remote control to put the soundbar in Stand-by mode; after a few minutes the Subwoofer will also go into Stand-by mode automatically.

This device has an AutoPower Off function; this function allows automatic shutdown after a few minutes in the absence of an audio signal on the inputs.



Nota:

- *If the sound Base does not react to any operation or does not work properly, disconnect the power cable for 30 seconds to reset the device.*



Note:

- *When connecting to the headphone output of a TV or a device that has its own speakers, these usually are disabled and to have a good output signal need to adjust the volume to the maximum level through the commands of TV (or device).*
- *When connecting to the audio output of a TV-Scart (or any audio output that is not the headphone jack of another device), the level of the sound output is constant and not adjustable via the command own the TV (or device); the speakers of the TV (or device) is not disabled and if you want to silence them need to lower the volume completely otherwise the reproduction is in addition to the Sound Base.*

**Caution:**

- *Some audio outputs which you connect the Sound Bar (like headphone output) can have its own volume control: make sure you have set on the source device an adequate level audio output otherwise the Sound Bar will sound even at maximum volume.*
- *If the sound played by the Sound Bar be distorted means that the input signal is too strong: lower the volume of the Sound Bar or paid on a level audio source device output more low.*
- *In case of connection to a TV by headphone output, it may happen that the sound reproduced by the Soundbar is low even at maximum volume; in this case try connecting the Soundbar to the audio-scart output using an adapter (not supplied).*

VOLUME ADJUSTMENT AND MUTE FUNCTION

1. Press the + button (9) on the remote control or press and hold the VOI + button (5) on the unit for a few seconds to increase the volume of the device.
2. Press the - button (18) on the remote control or press and hold the VOL- button (3) on the unit for a few seconds to decrease the volume.

MUTE function: it is possible to activate the mute function of the device using the MUTE button (14) on the remote control. To reactivate listening, press the MUTE button (14) again.

USB IN

1. Insert a USB memory into the USB input;
2. Switch on the appliance. The contents of the USB will be automatically played;
3. Press the button (11) on the remote control or the button (4) on the unit to temporarily stop playback. Press it again to resume playback;
4. Press the (10) or (17) button on the remote control or the (3) or (5) buttons on the unit to skip to the previous or next track.
5. Press the REPEAT button (19) on the remote control to activate continuous playback of a single track (ONE) or all tracks (ALL).

AUX IN

1. Use a 3.5mm Stereo jack cable to connect the AUX input on the back of the sound bar to the headphone / audio output of the TV or other source device;
2. Select the AUX input;
3. For correct sound reproduction, refer to the VOLUME ADJUSTMENT AND MUTE FUNCTION chapter and the manual of the source device.

OPTICAL INPUT

1. Use a digital optical cable (not included) to connect the OPT input to the digital optical output of the TV or other source device;
2. Turn on the device and select the OPT input.

**Note:**

- *Before connecting the optical cable, be sure to remove the plug protection cover if your cable is equipped with it.*
- *Some TVs or devices is necessary to enable the digital optical output.*
- *PCM digital audio must be set on the source device for playback from this input.*

HDMI ARC IN

The HDMI ARC socket allows sound reproduction and joint control of the sound bar and the source device on some basic functions (such as volume adjustment or mute function).

Check the complete list of available ARC functions in the manual of the source device.

1. Use an HDMI cable to connect the HDMI ARC input on the back of the sound bar to an HDMI ARC socket on your TV or other source device.
2. Select the HDMI ARC input on the soundbar (ARC on the display);
3. The audio of the program being viewed on the source device will be played.

Note: The source device must have an ARC compatible HDMI socket; in some devices this function (if present) must be activated from the menu. Check the HDMI ARC compatibility and available functions with the user manual of the source device.

BLUETOOTH OPERATION

1. Turn on the device and select the BLUETOOTH function (BT flashing on the display);
2. The system will automatically go into pairing mode;
3. Activate the Bluetooth functionality on the external device to be paired;
4. Start searching for devices. At the end select the device "SB 8380 SW";
5. Enter the password "0000" if requested;
6. Press button (11) on the remote control or button (4) on the unit to start playback and buttons (10) or (17) on the remote control or button (3) or (5) on the unit to select tracks.

PRE EQUALIZATIONS

The sound bar has a pre-set equalization system, press the EQ button (13) several times during playback to select the audio dynamics that best suit the music style being played.

Press the 3D button (20) to have a surround effect.

HIGH and LOW TONE ADJUSTMENT

Treble tones can be adjusted using the TREBLE + (8) and TREBLE- (7) buttons on the remote control.

It is possible to adjust the bass tones using the BASS + (15) and BASS- (16) buttons on the remote control.

PROBLEMS AND SOLUTIONS

If your Sound bar does not work properly, check this short list before taking it to an authorized TREVI service center. In any case, do not try to repair the device yourself, this would invalidate the warranty. Only TREVI technical assistance centers are authorized to carry out interventions on this product.

No sound:

- Check that the MUTE function is not activated.
- Check that you have selected the correct input.
- Check and adjust the volume of the Sound Bar and TV (or connected device).

The Sound Bar does not turn on or turn off automatically:

- Check that you have correctly inserted the power cable.
- If the Sound Bar does not receive a signal for a certain time or has the Volume at 0 level, it will automatically switch off (energy saving).

Problems with pairing with Bluetooth devices:

- If the sound quality is poor after Bluetooth pairing with an external device, please bring the external device closer to the soundbar or remove any obstacles between them.
- If the connection between the soundbar and the device is not successful, check that the pairing function of the device is enabled; refer to the device manual to enable the function.

The soundbar does not connect to the subwoofer:

- The Wireless connection may not work normally in an area where the signal is weak.
- Please install a Soundbar close enough to the wireless subwoofer.
- Do not install the Soundbar or Subwoofer on a metal cabinet if you want to achieve optimal performance.
- Avoid obstacles between the Soundbar and the Subwoofer.

The remote control does not work:

- Replace the batteries.

Commands do not respond:

- Unplug the power supply from the mains for 30 seconds to perform a reset.

TECHNICAL FEATURES

Sound bar power supply: 19V --- 1.5A
Subwoofer power supply:	. 100-240V ~ 50-60Hz
Speakers: 2x 2 " + SUB 5.25"
Maximum audio power:	... 90W (2x15W + 60W)
Bluetooth transmission power: 1mW
Bluetooth transmission frequency: 2.4GHz
Sound bar dimensions: 410x95x65mm
Subwoofer Dimensions: 220x193x270mm
Total weight: 3.5 Kg

NOTES D'EMPLOI

- Placer l'appareil sur une surface plane.
- Placer l'appareil de sorte que ses côtés, il y a toujours assez d'espace pour l'air de circuler librement (au moins 10cm).
- Ne placez rien sur le dessus de l'appareil.
- L'appareil ne doit pas être exposé à des éclaboussures d'eau. Aucun objet rempli de liquide, comme des vases, doivent être placés sur l'appareil.
- Si des liquides pénètrent à l'intérieur de l'appareil, débranchez-le immédiatement et portez-le au centre d'assistance agréé TREVI le plus proche.
- Aucune source de flamme nue, telle que des bougies allumées, doivent être placés sur.
- Les câbles doivent être cachés et protégés afin d'éviter d'achoppement de quelqu'un et la chute conséquente de l'appareil.
- L'adaptateur secteur doit être branché sur une prise à proximité de l'appareil et doit être facilement accessible.
- Si vous remarquez une chaleur excessive sur l'appareil ou sur l'adaptateur secteur, débranchez immédiatement la fiche de la prise de courant principale.
- Gardez l'appareil dans les endroits suivants:
 - Près de grosses sources de chaleur comme des radiateurs et des poêles.
 - Dans des endroits très humides comme les salles de bains, les piscines, etc...
 - Dans des endroits très poussiéreux.
 - Dans des endroits exposés à de fortes vibrations.
- Débranchez le câble d'alimentation pendant les orages ou de longues périodes d'inactivité.
- Demandez à la bonne utilisation des enfants et des personnes avec peu de connaissance du produit.
- Écoutez à un volume élevé pendant une longue période, peut endommager votre ouïe.
- Conservez le mode d'emploi ci-dessous.



Pour éviter d'endommager votre ouïe, n'écoutez pas à des volumes élevés pendant de longues périodes.

SOIN ET MAINTENANCE

Pour le nettoyage, il est conseillé d'utiliser un chiffon doux légèrement humide. N'utilisez pas de solvants et de substances abrasives.

IMPORTANT

La bonne fabrication de cet appareil garantit un fonctionnement parfait pour une longue période. Si toutefois quelques inconvénients devaient se présenter, adressez-vous au Centre d'Assistance agréé TREVI le plus proche.

TREVI observe une politique de recherche et de développement continus. C'est pourquoi ses produits peuvent présenter des caractéristiques différentes par rapport à celles qui sont décrites.

DESCRIPTION DES CONNECTEURS ET DES COMMANDES

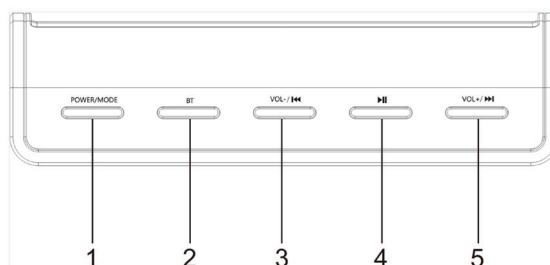

1. Bouton POWER / MODE : barre de son marche / arrêt / sélection d'entrée active.
2. Touche BT : sélection directe de la lecture via la connexion Bluetooth.
3. Bouton VOL- / PREV : diminution du volume / sélection de la piste précédente.
4. Bouton Lecture/Pause : démarrer/arrêter la lecture.
5. Touche VOI + / NEXT: augmentation du volume / sélection de la piste suivante.

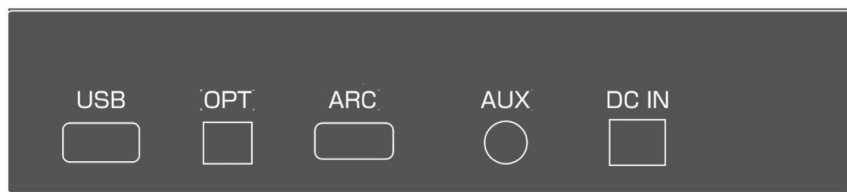
Panneau arrière

USB : entrée USB

OPT : entrée audio numérique optique.

ARC : entrée HDMI ARC

AUX : entrée AUX-IN (jack stéréo 3,5 mm)

DC IN : prise d'alimentation de la barre de son 19V --- 1,5A.

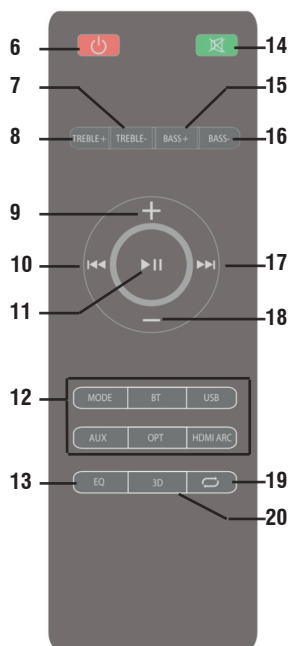
TÉLÉCOMMANDE

6. Bouton POWER : marche/arrêt.

7/8. Touches TREBLE + et - : réglage des aigus

9. Touche + : Volume + réglage

10. Touche PREV : sélection de la piste précédente.

11. Bouton Lecture/Pause : lecture/pause.

12. Touches de sélection directe dans les entrées actives

13. Bouton EQ : sélection de l'égalisation audio (3).

14. Touche MUTE : désactivation / activation audio.

15/16. Touches BASS + et - : réglage des basses

17. Bouton SUIVANT: sélection de piste suivante.

18. Bouton - : Réglage du volume -.

19. Touche REPEAT : ONE (répétition d'une seule piste), ALL (répétition de toutes les pistes).

20. Bouton 3D : effet surround.

LA PILE DE LA TÉLÉCOMMANDE

La télécommande fonctionne avec deux piles de type "AAA" (non fournies) à insérer dans le compartiment des piles à l'arrière.

Lorsque vous insérez les piles, respectez les polarités indiquées dans le compartiment des piles.

SOURCE DE ALIMENTATION

- Connectez la fiche de l'alimentation fournie à la prise DC IN à l'arrière de la barre de son et connectez l'alimentation à une prise de courant.
- Insérez la fiche du cordon d'alimentation du caisson de basses dans une prise électrique.

FONCTION MARCHÉ / ARRÊT ET ARRÊT AUTOMATIQUE

Allumez le caisson de basses

1. Appuyez sur l'interrupteur ON / OFF situé derrière le caisson de basses et tournez-le sur la position "ON" pour allumer l'appareil.
2. Appuyez sur le bouton (6) de la télécommande pour allumer la barre de son
3. La connexion sans fil entre la barre de son et le subwoofer se fera automatiquement, si cela ne se produit pas, éteignez et rallumez les deux appareils ou effectuez l'opération d'appairage :
 - Sélectionnez la fonction bluetooth à l'aide de la touche BT (2) (BT clignotant sur l'afficheur).
 - Appuyez et maintenez enfoncé le bouton Play / Pause (11) de la télécommande jusqu'à ce que PAIR apparaisse sur l'écran.
 - Attendez que le voyant rouge à l'arrière du caisson de grave passe du clignotement au fixe.



Remarque:

- Cela prend quelques secondes (ou plus) pour la connexion entre la Soundbar et le Subwoofer.
- Plus la barre de son et le subwoofer sont proches, meilleure sera la qualité du son. Nous vous recommandons de placer la Soundbar et le Subwoofer aussi près que possible et d'éviter: -- les obstacles entre la Soundbar et le Subwoofer. -- Appareils utilisant la même fréquence que la connexion sans fil, tels qu'un four à micro-ondes, un routeur LAN sans fil, un équipement médical.

Allumer / Veille de la barre de son

1. Appuyez sur le bouton POWER (1) ou (6) de la télécommande pour allumer la barre de son ; après quelques secondes, le subwoofer s'allumera également automatiquement.
2. Appuyez sur le bouton POWER (1) ou (6) de la télécommande pour mettre la barre de son en mode veille ; après quelques minutes, le subwoofer passera également automatiquement en mode veille.

Cet appareil dispose d'une fonction AutoPower Off ; cette fonction permet un arrêt automatique après quelques minutes en l'absence de signal audio sur les entrées.



Remarque:

- Si la sound bar de son ne réagit pas à toute opération ou ne fonctionne pas correctement, débranchez le câble d'alimentation pendant 30 secondes pour réinitialiser l'appareil.



Remarque:

- Lors de la connexion à la sortie casque d'un téléviseur ou d'un dispositif qui a ses propres haut-parleurs, ceux-ci sont généralement handicapés et d'avoir une bonne nécessité de signal de sortie pour régler le volume au niveau maximum à travers les commandes de la télévision (ou dispositif).
- Lors de la connexion à la sortie audio d'un téléviseur à péritel (ou ne importe quelle sortie audio qui ne est pas la prise casque d'un autre appareil), le niveau de la sortie sonore est constante et non réglable via la commande propriétaire du téléviseur (ou périphérique); les haut-parleurs du téléviseur (ou dispositif) ne est pas désactivé et si vous voulez faire taire leur besoin de baisser le volume complètement sinon la reproduction est en plus de la base Sound.

**Remarque:**

- *Quelques sorties audio auxquels vous vous connectez la barre de son (comme sortie casque) peut avoir sa propre commande de volume: assurez-vous que vous avez réglé sur l'appareil source une sortie audio de niveau adéquat sinon la sound bar sonore retentit même au volume maximum.*
- *Si le son joué par la sound bar de son être déformée signifie que le signal d'entrée est trop fort: baisser le volume de la sound bar de son ou payé sur une sortie du dispositif de source audio de niveau plus faible.*
- *En cas de connexion à un téléviseur via la sortie casque, il peut arriver que le son reproduit par la Soundbar soit faible même au volume maximum; Dans ce cas, essayez de connecter la Soundbar à la sortie audio-péritel à l'aide d'un adaptateur (non fourni).*

RÉGLAGE DU VOLUME ET FONCTION MUTE

1. Appuyez sur la touche + (9) de la télécommande ou maintenez enfoncée la touche VOI + (5) de l'appareil pendant quelques secondes pour augmenter le volume de l'appareil.
2. Appuyez sur le bouton - (18) de la télécommande ou maintenez enfoncé le bouton VOL- (3) de l'appareil pendant quelques secondes pour diminuer le volume.

Fonction MUTE : il est possible d'activer la fonction mute de l'appareil à l'aide de la touche MUTE (14) de la télécommande. Pour réactiver l'écoute, appuyez à nouveau sur la touche MUTE (14).

ENTRÉE USB

1. Insérez une mémoire USB dans l'entrée USB ;
2. Allumez l'appareil. Le contenu de la clé USB sera automatiquement lu ;
3. Appuyez sur le bouton (11) de la télécommande ou sur le bouton (4) de l'appareil pour arrêter temporairement la lecture. Appuyez à nouveau pour reprendre la lecture ;
4. Appuyez sur le bouton (10) ou (17) de la télécommande ou sur les boutons (3) ou (5) de l'appareil pour passer à la piste précédente ou suivante.
5. Appuyez sur le bouton REPEAT (19) de la télécommande pour activer la lecture continue d'une seule piste (UNE) ou de toutes les pistes (TOUS).

ENTRÉE AUX

1. Utilisez un câble jack stéréo 3,5 mm pour connecter l'entrée AUX à l'arrière de la barre de son à la sortie casque/audio du téléviseur ou d'un autre appareil source ;
2. Sélectionnez l'entrée AUX ;
3. Pour une reproduction sonore correcte, reportez-vous au chapitre RÉGLAGE DU VOLUME ET FONCTION MUTE et au manuel de l'appareil source.

ENTREE OPTIQUE

1. Utilisez un câble optique numérique (non inclus) pour connecter l'entrée OPT à la sortie optique numérique du téléviseur ou d'un autre appareil source ;
2. Allumez l'appareil et sélectionnez l'entrée OPT.

**Remarque:**

- *Avant de brancher le câble optique, assurez-vous de retirer le couvercle de protection de la prise si votre câble en est équipé.*
- *Sur certains téléviseurs ou appareils, il est nécessaire d'activer la sortie optique numérique.*
- *L'audio numérique PCM doit être réglé sur le périphérique source pour la lecture à partir de cette entrée.*

ENTRÉE ARC HDMI

La prise HDMI ARC permet la reproduction du son et le contrôle conjoint de la barre de son et de l'appareil source sur certaines fonctions de base (telles que le réglage du volume ou la fonction mute).

Consultez la liste complète des fonctions ARC disponibles dans le manuel de l'appareil source.

1. Utilisez un câble HDMI pour connecter l'entrée HDMI ARC à l'arrière de la barre de son à une prise HDMI ARC de votre téléviseur ou autre appareil source.
2. Sélectionnez l'entrée HDMI ARC sur la barre de son (ARC sur l'écran) ;
3. L'audio du programme en cours de visualisation sur l'appareil source sera lu.

Remarque : l'appareil source doit disposer d'une prise HDMI compatible ARC ; dans certains appareils, cette fonction (si présente) doit être activée à partir du menu. Vérifiez la compatibilité HDMI ARC et les fonctions disponibles avec le manuel d'utilisation de l'appareil source.

FONCTIONNEMENT BLUETOOTH

1. Allumez l'appareil et sélectionnez la fonction BLUETOOTH (BT clignote sur l'affichage);
2. Le système passera automatiquement en mode d'appairage ;
3. Activez la fonctionnalité Bluetooth sur l'appareil externe à appairer;
4. Commencez à rechercher des appareils. À la fin, sélectionnez l'appareil "SB 8380 SW" ;
5. Entrez le mot de passe "0000" si demandé;
6. Appuyez sur le bouton (11) de la télécommande ou le bouton (4) de l'appareil pour démarrer la lecture et les boutons (10) ou (17) de la télécommande ou le bouton (3) ou (5) de l'appareil pour sélectionner les pistes .

PRÉ ÉGALISATIONS

La barre de son dispose d'un système d'égalisation pré-réglé, appuyez plusieurs fois sur le bouton EQ (13) pendant la lecture pour sélectionner la dynamique audio qui convient le mieux au style de musique joué.

Appuyez sur le bouton 3D (20) pour avoir un effet surround.

AJUSTEMENT DE TON HAUT et BAS

Les tonalités aiguës peuvent être réglées à l'aide des touches TREBLE + (8) et TREBLE- (7) de la télécommande.

Il est possible de régler les graves à l'aide des touches BASS + (15) et BASS- (16) de la télécommande.

PROBLÈMES ET SOLUTIONS

Si votre barre de son ne fonctionne pas correctement, consultez cette courte liste avant de l'apporter à un centre de service agréé TREVI.

Dans tous les cas, n'essayez pas de réparer l'appareil vous-même, cela annulerait la garantie. Seuls les centres d'assistance technique TREVI sont habilités à effectuer des interventions sur ce produit.

Pas de son:

- Vérifiez que la fonction MUTE n'est pas activée.
- Vérifiez que vous avez sélectionné la bonne entrée.
- Vérifiez et réglez le volume de la barre de son et du téléviseur (ou de l'appareil connecté).

La barre de son ne s'allume pas ou ne s'éteint pas automatiquement :

- Vérifiez que vous avez correctement inséré le câble d'alimentation.
- Si la barre de son ne reçoit pas de signal pendant un certain temps ou a le volume au niveau 0, elle s'éteindra automatiquement (économie d'énergie).

Problèmes d'appairage avec des appareils Bluetooth :

- Si la qualité du son est médiocre après le couplage Bluetooth avec un périphérique externe, veuillez rapprocher le périphérique externe de la barre de son ou supprimer tout obstacle entre eux.
- Si la connexion entre la barre de son et l'appareil échoue, vérifiez que la fonction d'appairage de l'appareil est activée; reportez-vous au manuel de l'appareil pour activer la fonction.

La barre de son ne se connecte pas au caisson de basses :

- La connexion sans fil peut ne pas fonctionner normalement dans une zone où le signal est faible.
- Veuillez installer une barre de son suffisamment près du caisson de basses sans fil.
- N'installez pas la Soundbar ou le Subwoofer sur une armoire métallique si vous souhaitez obtenir des performances optimales.
- Évitez les obstacles entre la Soundbar et le Subwoofer.

La télécommande ne fonctionne pas:

- Remplacez les piles.

Les commandes ne répondent pas :

- Débranchez l'alimentation du secteur pendant 30 secondes pour effectuer une réinitialisation.

CARACTÉRISTIQUES TECHNIQUES

Alimentation barre de son : 19V = 1.5A
Alimentation du caisson de basses :	100-240V ~ 50-60Hz
Haut-parleurs : 2x 2" + SUB 5.25"
Puissance audio maximale :	... 90W (2x15W + 60W)
Puissance d'émission Bluetooth : 1 mW
Fréquence de transmission Bluetooth : 2,4 GHz
Dimensions de la barre de son : 410x95x65mm
Dimensions du caisson de basses :	220 x 193 x 270 mm
Poids total : 3,5 Kg

GEBRAUCHSHINWEISE

- Stellen Sie das Gerät auf eine ebene Fläche.
- Stellen Sie das Gerät so, dass seine Seiten immer genügend Raum für die Luft frei zirkulieren kann (mindestens 10cm).
- Stellen Sie nichts oben auf das Gerät.
- Das Gerät darf nicht mit Wasser oder Spritzwasser ausgesetzt werden. Keine Gegenstände, die mit Flüssigkeit gefüllt ist, wie Vasen, auf das Gerät gestellt werden.
- Wenn Flüssigkeiten in das Gerät sofort den Stecker aus der Steckdose eindringen und es zum nächsten Service-Center TREVI nehmen.
- Keine offenen Flammen, wie brennende Kerzen, platziert werden.
- Die Kabel sollten versteckt, um und geschützt werden, um zu verhindern, jemand stolpert und der daraus resultierenden Sturz des Gerätes.
- Das Netzteil muss an eine Steckdose in der Nähe des Geräts angeschlossen und leicht zugänglich sein.
- Wenn Sie eine übermäßige Hitze am Gerät oder am Netzteil bemerken, ziehen Sie sofort den Stecker aus der Netzsteckdose.
- Halten Sie das Gerät aus folgenden Orten:
 - In der Nähe von Wärmequellen wie Heizkörpern und Öfen.
 - In sehr feuchten Räumen wie Badezimmern, Schwimmbädern usw.
 - In sehr staubigen Räumen.
 - An Orten, die starken Schwingungen ausgesetzt sind.
- Ziehen Sie das Netzkabel während eines Gewitters oder längerer Inaktivität.
- Weisen Sie die richtigen Gebrauch Kinder und Menschen mit wenig Wissen über das Produkt.
- Bei hoher Lautstärke für eine lange Zeit hören, kann das Gehör schädigen.
- Halten Sie die folgende Bedienungsanleitung.



Um mögliche Gehörschäden zu vermeiden, sollten Sie nicht lange auf hohe Lautstärkepegel hören.

PFLEGE UND WARTUNG

Für die Reinigung wird die Verwendung eines leicht angefeuchteten, weichen Tuchs empfohlen. Der Einsatz von Lösungsmitteln oder scheuernden Substanzen sollte vermieden werden.

WICHTIG

Der fachgemäße Bau dieses Geräts gewährleistet langfristig einen einwandfreien Betrieb. Sollten dennoch Betriebsstörungen auftreten, wenden Sie sich bitte an nächstgelegene autorisierte TREVI-Kundendienststelle.

Die Firma TREVI verfolgt eine Politik ständiger Forschung und Weiterentwicklung. Die Produkte können daher andere als die beschriebenen Eigenschaften aufweisen.

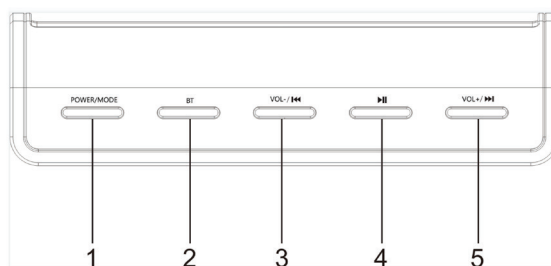
BESCHREIBUNG DER ANSCHLÜSSE/BEDIENELEMENTE

1. POWER / MODE-Taste: Soundbar ein / aus / aktive Eingangsauswahl.
2. BT-Taste: Direktauswahl der Wiedergabe über Bluetooth-Verbindung.
3. VOL- / PREV-Taste: Lautstärke verringern / vorherige Titelauswahl.
4. Play/Pause-Taste: Wiedergabe starten/stoppen.
5. VOL + / NEXT-Taste: Lautstärke erhöhen / nächste Titelauswahl.

Rückseite



USB: USB-Eingang

OPT: Optischer digitaler Audioeingang.

ARC: HDMI ARC-Eingang

AUX: AUX-IN-Eingang (3,5-mm-Stereo-Klinke)

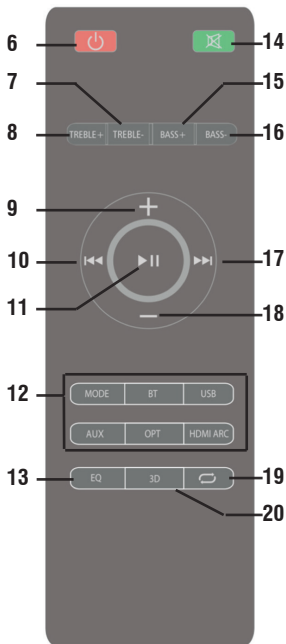
DC IN: Soundbar-Steckdose 19V \equiv 1,5A.

BESCHREIBUNG DER FERNBEDIENUNG

6. POWER-Taste: Ein / Aus.

7/8. TREBLE + und - Tasten: Höhereinstellung

9. + Taste: Lautstärke + Einstellung

10. PREV-Taste: Auswahl des vorherigen Titels.

11. Play/Pause-Taste: Play/Pause.

12. Direktwahltasten in aktiven Eingängen

13. EQ-Taste: Auswahl der Audio-Entzerrung (3).

14. MUTE-Taste: Audio-Deaktivierung / Aktivierung.

15/16. BASS + und - Tasten: Basseinstellung

17. NEXT-Taste: nächste Titelauswahl.

18. Taste -: Lautstärkeregelung -.

19. REPEAT-Taste: ONE (Einzeltitel wiederholen), ALL (Alle Titel wiederholen).

20. 3D-Taste: Surround-Effekt.

FERNBEDIENBATTERIEN

Die Fernbedienung funktioniert mit zwei Batterien vom Typ "AAA" (nicht mitgeliefert), die in das Batteriefach auf der Rückseite eingesetzt werden.

Beachten Sie beim Einlegen der Batterien die im Batteriefach angegebenen Polaritäten.

ENERGIEVERSORGUNG

- Verbinden Sie den Stecker des mitgelieferten Netzteils mit der DC IN-Buchse auf der Rückseite der Soundbar und verbinden Sie das Netzteil mit einer Steckdose.
- Stecken Sie den Stecker des Netzkabels des Subwoofers in eine Steckdose.

EIN / AUS UND AUTOMATISCHE AUSSCHALTUNG FUNKTION

Schalten Sie den Subwoofer ein

1. Drücken Sie den EIN / AUS-Schalter hinter dem Subwoofer und drehen Sie ihn in die Position "EIN", um das Gerät einzuschalten.
2. Drücken Sie die Taste (6) auf der Fernbedienung, um die Soundbar einzuschalten
3. Die drahtlose Verbindung zwischen Soundbar und Subwoofer wird automatisch hergestellt, wenn dies nicht geschieht, schalten Sie beide Geräte aus und wieder ein oder führen Sie den Pairing-Vorgang durch:
 - Wählen Sie die Bluetooth-Funktion mit der BT-Taste (2) (BT blinkt im Display).
 - Halten Sie die Play/Pause-Taste (11) auf der Fernbedienung gedrückt, bis im Display PAIR erscheint.
 - Warten Sie, bis das rote Licht auf der Rückseite des Subwoofers von Blinken zu Dauerlicht wechselt.



Hinweis:

- *Es dauert ein paar Sekunden (oder länger) für die Verbindung zwischen Soundbar und Subwoofer.*
- *Je näher die Soundbar und der Subwoofer sind, desto besser ist die Klangqualität. Wir empfehlen, die Soundbar und den Subwoofer so nah wie möglich zu platzieren und zu vermeiden: -- Hindernisse zwischen der Soundbar und dem Subwoofer. -- Geräte, die die gleiche Frequenz wie die drahtlose Verbindung verwenden, z. B. Mikrowellenherd, WLAN-Router, medizinische Geräte.*

Einschalten / Standby der Soundbar

1. Drücken Sie die POWER-Taste (1) oder (6) auf der Fernbedienung, um die Soundleiste einzuschalten. nach einigen Sekunden schaltet sich auch der Subwoofer automatisch ein.
2. Drücken Sie die POWER-Taste (1) oder (6) auf der Fernbedienung, um die Soundbar in den Standby-Modus zu versetzen; nach einigen Minuten geht auch der Subwoofer automatisch in den Stand-by-Modus.

Dieses Gerät verfügt über eine AutoPower Off-Funktion. Diese Funktion ermöglicht die automatische Abschaltung nach einigen Minuten, wenn kein Audiosignal an den Eingängen anliegt.



Hinweis:

- *Wenn der Ton Basis gilt nicht für den Betrieb reagiert oder nicht ordnungsgemäß funktioniert, ziehen Sie das Netzkabel für 30 Sekunden, um das Gerät zurückzusetzen.*



Hinweis:

- *Beim Anschluss an den Kopfhörerausgang ein Fernsehgerät oder ein Gerät, das einen eigenen Lautsprecher besitzt, diese in der Regel deaktiviert, und um eine gute Ausgangssignal notwendig, um die Lautstärke auf den Höchstwert durch die Befehle der TV (oder Gerät) anpassen.*
- *Beim Anschluss an den Audioausgang des TV-Scart (oder einem Audio-Ausgang, die nicht die Kopfhörerbuchse des anderen Geräts), der Ebene der Soundausgabe ist konstant und nicht einstellbar über den Befehl besitzen die TV (oder Gerät); die Lautsprecher des Fernsehers (oder Gerät) nicht deaktiviert ist und wenn man zum Schweigen sie brauchen, um die Lautstärke zu senken wollen ganz anders die Reproduktion ist zusätzlich zum Ton Basis.*

**Hinweis:**

- *Einige Audio-Ausgänge, die Sie die Sound Bar anzuschließen (wie Kopfhörer-Ausgang) kann eine eigene Lautstärkeregelung: sicherzustellen, dass Sie auf dem Quellgerät ein angemessener Audioausgang sonst die Klangbasis wird auch bei maximaler Lautstärke Sound eingestellt haben.*
- *Wenn der Ton durch die solide Basis verzerrt gespielt bedeutet, dass das Eingangssignal zu stark ist: die Lautstärke des Klangdatenbank oder auf einer ebenen Audiogerät ausgegeben mehr schlecht bezahlt.*
- *Bei Anschluss an ein Fernsehgerät über den Kopfhörerausgang kann es vorkommen, dass der von der Soundbar wiedergegebene Ton selbst bei maximaler Lautstärke gering ist; In diesem Fall versuchen Sie, die Soundbar über einen Adapter (nicht mitgeliefert) mit dem Audio-Scart-Ausgang zu verbinden.*

LAUTSTÄRKEEINSTELLUNG UND STUMMFUNKTION

1. Drücken Sie die Taste + (9) auf der Fernbedienung oder halten Sie die Taste VOL + (5) am Gerät einige Sekunden lang gedrückt, um die Lautstärke des Geräts zu erhöhen.
2. Drücken Sie die Taste - (18) auf der Fernbedienung oder halten Sie die Taste VOL- (3) am Gerät einige Sekunden lang gedrückt, um die Lautstärke zu verringern.

MUTE-Funktion: Mit der MUTE-Taste (14) auf der Fernbedienung kann die Stummschaltung des Gerätes aktiviert werden. Um das Hören wieder zu aktivieren, drücken Sie erneut die MUTE-Taste (14).

USB-EINGANG

1. Stecken Sie einen USB-Speicher in den USB-Eingang;
2. Schalten Sie das Gerät ein. Der Inhalt des USB wird automatisch abgespielt.
3. Drücken Sie die Taste (11) auf der Fernbedienung oder die Taste (4) am Gerät, um die Wiedergabe vorübergehend zu stoppen. Drücken Sie die Taste erneut, um die Wiedergabe fortzusetzen;
4. Drücken Sie die Taste (10) oder (17) auf der Fernbedienung oder die Tasten (3) oder (5) am Gerät, um zum vorherigen oder nächsten Titel zu springen.
5. Drücken Sie die REPEAT-Taste (19) auf der Fernbedienung, um die kontinuierliche Wiedergabe eines einzelnen Titels (ONE) oder aller Titel (ALL) zu aktivieren.

AUX IN

1. Verbinden Sie den AUX-Eingang auf der Rückseite der Soundbar mit einem 3,5-mm-Stereo-Buchsenkabel mit dem Kopfhörer- / Audioausgang des Fernsehgeräts oder eines anderen Quellgeräts.
2. Wählen Sie den AUX-Eingang.
3. Informationen zur korrekten Tonwiedergabe finden Sie im Kapitel LAUTSTÄRKEEINSTELLUNG UND STUMMFUNKTION und in der Bedienungsanleitung des Quellgeräts.

OPTISCHER EINGANG

1. Verwenden Sie ein digitales optisches Kabel (nicht im Lieferumfang enthalten), um den OPT-Eingang mit dem digitalen optischen Ausgang des Fernsehgeräts oder eines anderen Quellgeräts zu verbinden;
2. Schalten Sie das Gerät ein und wählen Sie den OPT-Eingang.

**Hinweis:**

- *Bevor Sie das optische Kabel anschließen, achten Sie darauf, die Steckerschutzabdeckung zu entfernen, wenn Ihr Kabel damit ausgestattet ist.*
- *Bei einigen Fernsehgeräten oder Geräten muss der digitale optische Ausgang aktiviert werden.*
- *PCM Digital Audio muss auf dem Quellgerät für die Wiedergabe von diesem Eingang eingestellt sein.*

HDMI ARC IN

Die HDMI ARC-Buchse ermöglicht die Tonwiedergabe und die gemeinsame Steuerung der Soundbar und des Quellgeräts bei einigen Grundfunktionen (wie Lautstärkeregelung oder Stummschaltung).

Überprüfen Sie die vollständige Liste der verfügbaren ARC-Funktionen im Handbuch des Quellgeräts.

1. Verwenden Sie ein HDMI-Kabel, um den HDMI ARC-Eingang auf der Rückseite der Soundbar mit einer HDMI ARC-Buchse an Ihrem Fernseher oder einem anderen Quellgerät zu verbinden.
2. Wählen Sie den HDMI ARC-Eingang an der Soundbar (ARC auf dem Display);
3. Der Ton des auf dem Quellgerät angezeigten Programms wird abgespielt.

Hinweis: Das Quellgerät muss über eine ARC-kompatible HDMI-Buchse verfügen. bei einigen Geräten muss diese Funktion (sofern vorhanden) über das Menü aktiviert werden. Überprüfen Sie die HDMI ARC-Kompatibilität und die verfügbaren Funktionen im Benutzerhandbuch des Quellgeräts.

BLUETOOTH-BETRIEB

1. Schalten Sie das Gerät ein und wählen Sie die BLUETOOTH-Funktion (BT blinkt im Display);
2. Das System wechselt automatisch in den Pairing-Modus;
3. Aktivieren Sie die Bluetooth-Funktion des zu koppelnden externen Geräts;
4. Beginnen Sie mit der Suche nach Geräten. Am Ende wählen Sie das Gerät "SB 8380 SW";
5. Geben Sie bei Aufforderung das Passwort "0000" ein;
6. Drücken Sie die Taste (11) auf der Fernbedienung oder die Taste (4) am Gerät, um die Wiedergabe zu starten und die Tasten (10) oder (17) auf der Fernbedienung oder die Taste (3) oder (5) am Gerät, um Titel auszuwählen .

VORAUSSGLEICHUNGEN

Die Soundbar verfügt über ein voreingestelltes Equalizer-System. Drücken Sie während der Wiedergabe mehrmals die EQ-Taste (13), um die Audiodynamik auszuwählen, die am besten zum wiedergegebenen Musikstil passt.

Drücken Sie die 3D-Taste (20), um einen Surround-Effekt zu erzielen.

HOCH- UND NIEDRIGSTEINSTELLUNG

Die Höhen können mit den Tasten TREBLE + (8) und TREBLE- (7) auf der Fernbedienung eingestellt werden.

Die Basstöne können mit den Tasten BASS + (15) und BASS- (16) auf der Fernbedienung eingestellt werden.

PROBLEME UND LÖSUNGEN

Wenn Ihre Soundleiste nicht ordnungsgemäß funktioniert, überprüfen Sie diese kurze Liste, bevor Sie sie zu einem autorisierten TREVI-Servicecenter bringen.

Versuchen Sie auf keinen Fall, das Gerät selbst zu reparieren, da sonst die Garantie erlischt. Nur die technischen Kundendienstzentren von TREVI sind autorisiert, Eingriffe an diesem Produkt vorzunehmen.

Keinen Ton:

- Stellen Sie sicher, dass die MUTE-Funktion nicht aktiviert ist.
- Überprüfen Sie, ob Sie den richtigen Eingang ausgewählt haben.
- Überprüfen Sie die Lautstärke der Soundbar und des Fernsehers (oder des angeschlossenen Geräts) und stellen Sie sie ein.

Die Soundbar schaltet sich nicht automatisch ein oder aus:

- Überprüfen Sie, ob Sie das Netzkabel richtig eingesteckt haben.
- Wenn die Soundbar für eine bestimmte Zeit kein Signal empfängt oder die Lautstärke auf 0 steht, schaltet sie sich automatisch aus (Energiesparmodus).

Probleme beim Pairing mit Bluetooth-Geräten:

- Wenn die Klangqualität nach dem Bluetooth-Pairing mit einem externen Gerät schlecht ist, bringen Sie das externe Gerät näher an die Soundbar oder entfernen Sie alle Hindernisse zwischen ihnen.
- Wenn die Verbindung zwischen Soundbar und Gerät nicht erfolgreich ist, überprüfen Sie, ob die Pairing-Funktion des Geräts aktiviert ist; Informationen zur Aktivierung der Funktion finden Sie im Gerätehandbuch.

Die Soundbar verbindet sich nicht mit dem Subwoofer:

- Die drahtlose Verbindung funktioniert in einem Bereich mit schwachem Signal möglicherweise nicht normal.
- Bitte installieren Sie eine Soundbar nahe genug am kabellosen Subwoofer.
- Installieren Sie die Soundbar oder den Subwoofer nicht auf einem Metallgehäuse, wenn Sie eine optimale Leistung erzielen möchten.
- Vermeiden Sie Hindernisse zwischen der Soundbar und dem Subwoofer.

Die Fernbedienung funktioniert nicht:

- Ersetzen Sie die Batterien.

Befehle reagieren nicht:

- Trennen Sie das Netzteil für 30 Sekunden vom Netz, um einen Reset durchzuführen.

TECHNISCHE EIGENSCHAFTEN

Stromversorgung der Soundbar: 19V === 1,5A
Subwoofer-Netzteil:	. 100-240V ~ 50-60Hz
Lautsprecher: 2x 2 " + SUB 5,25"
Maximale Audioleistung:	... 90W (2x15W + 60W)
Bluetooth-Sendeleistung: 1mW
Bluetooth-Übertragungsfrequenz: 2,4 GHz
Abmessungen der Soundbar: 410x95x65mm
Subwoofer Abmessungen: 220x193x270mm
Gesamtgewicht: 3,5 kg

NOTAS PARA EL USO

Este aparato es un instrumento electrónico de alta precisión; por lo tanto debe evitar utilizarlo en los siguientes casos:

- Coloque el dispositivo sobre una superficie plana.
- Coloque el dispositivo de modo que sus lados siempre hay espacio suficiente para que el aire circule libremente (por lo menos 10cm).
- No coloque nada encima de la unidad.
- El aparato no debe exponerse a goteos o salpicaduras de agua. Los objetos que contengan líquidos, como floreros, debe ser colocado en la unidad.
- Si los líquidos penetren en el interior del dispositivo desconecte inmediatamente el enchufe de la toma y llevarlo al centro de servicio más cercano autorizado TREVI.
- Ninguna fuente de llamas, como una vela encendida, se deben colocar en el dispositivo.
- El adaptador de corriente debe estar conectado a una toma cercana al dispositivo y debe ser de fácil acceso.
- Si nota un calor excesivo en el dispositivo o en el adaptador de corriente, desconecte inmediatamente el enchufe de la toma de corriente principal.
- Los cables deben estar ocultos y protegidos con el fin de evitar el tropiezo de alguien y la consiguiente caída del aparato.
- Mantenga la unidad alejada de los lugares siguientes:
 - cerca de campos magnéticos;
 - fuentes cercanas de calor (radiadores, estufas, luz solar directa, etc...);
 - cerca de zonas húmedas (baños, piscinas, etc...);
 - áreas polvorientas, áreas sujetas a fuertes vibraciones.
- Desconecte el cable de alimentación durante tormentas eléctricas o largos períodos de inactividad.
- Instruir al uso de los niños y las personas con poco conocimiento adecuado del producto.
- Escuche a un volumen alto durante mucho tiempo, puede dañar su audición.
- Mantenga el siguiente manual de usuario.



To prevent possible hearing damage, do not listen at high volumes levels for long periods.

CUIDADO Y MANTENIMIENTO

Para efectuar la limpieza se aconseja utilizar un paño suave, ligeramente humedecido. Evite solventes o sustancias abrasivas.

IMPORTANTE

La buena construcción del aparato garantiza su perfecto funcionamiento durante mucho tiempo. Si se presentase algún inconveniente, será oportuno consultar al Centro de Asistencia autorizado TREVI más cercano. TREVI cultiva una política de investigación y desarrollo continuos. Por consiguiente, los productos pueden presentar características distintas a las descritas.

DESCRIPCIÓN DE LOS CONECTORES/MANDOS

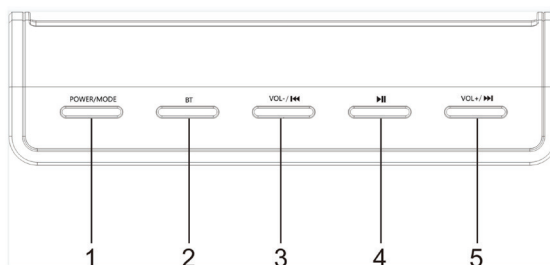

1. Botón POWER / MODE: barra de sonido encendida / apagada / selección de entrada activa.
2. Botón BT: selección directa de reproducción mediante conexión Bluetooth.
3. Botón VOL- / PREV: disminución de volumen / selección de pista anterior.
4. Botón de reproducción / pausa: inicia / detiene la reproducción.
5. Tecla VOI + / NEXT: aumento de volumen / selección de pista siguiente.

Panel trasero



USB: entrada USB

OPT: Entrada de audio digital óptica.

ARCO: entrada HDMI ARC

AUX: entrada AUX-IN (conector estéreo de 3,5 mm)

DC IN: toma de corriente de la barra 19V == 1,5A.

MANDO A DISTANCIA

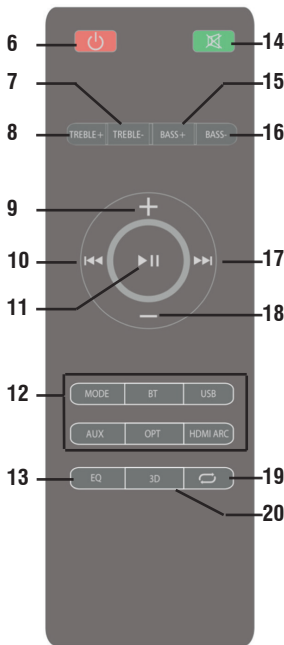

6. Botón de ENCENDIDO: encendido / apagado.

7/8. TREBLE + y - teclas: ajuste de agudos

9. + tecla: Volumen + ajuste

10. Tecla PREV: selección de la pista anterior.

11. Botón Reproducir / Pausa: reproducir / pausar.

12. Teclas de selección directa en entradas activas

13. Botón EQ: selección de la ecualización de audio (3).

14. Tecla MUTE: desactivación / activación de audio.

15/16. Teclas BASS + y -: ajuste de graves

17. Botón SIGUIENTE: selección de pista siguiente.

18. Botón -: Ajuste de volumen -.

19. Botón REPEAT: ONE (repetición de una sola pista), ALL (repetición de todas las pistas).

20. Botón 3D: efecto envolvente.

BATERIAS DEL MANDO A DISTANCIA

El mando a distancia funciona con dos pilas tipo "AAA" (no incluidas) para insertarlas en el compartimento de la batería en la parte posterior.

Cuando inserte las baterías, respete las polaridades indicadas en el compartimento de la batería.

FUENTE DE ALIMENTACIÓN

- Conecte el enchufe de la fuente de alimentación suministrada a la toma DC IN en la parte posterior de la barra de sonido y conecte la fuente de alimentación a una toma de corriente.
- Inserte el enchufe del cable de alimentación del subwoofer en una toma de corriente.

FUNCIÓN DE ENCENDIDO / APAGADO Y APAGADO AUTOMÁTICO

Encienda el subwoofer

1. Presione el interruptor de ENCENDIDO / APAGADO ubicado detrás del Subwoofer y gírelo a la posición "ENCENDIDO" para encender la unidad.
2. Presione el botón (6) en el control remoto para encender la barra de sonido
3. La conexión inalámbrica entre la barra de sonido y el subwoofer se realizará automáticamente, si esto no ocurre apague y encienda ambos dispositivos o realice la operación de emparejamiento:
 - Seleccione la función bluetooth con la tecla BT (2) (BT parpadeando en la pantalla).
 - Mantenga pulsado el botón Reproducir / Pausa (11) del mando a distancia hasta que aparezca PAIR en la pantalla.
 - Espere a que la luz roja en la parte posterior del subwoofer cambie de parpadeante a fija.



Nota:

- *La conexión entre la barra de sonido y el subwoofer demora unos segundos (o más).*
- *Cuanto más cerca estén Soundbar y el subwoofer, mejor será la calidad del sonido. Recomendamos colocar la barra de sonido y el subwoofer lo más cerca posible y evitar: -- los obstáculos entre la barra de sonido y el subwoofer. -- Dispositivos que usan la misma frecuencia que la conexión inalámbrica, como un horno de microondas, enrutador de LAN inalámbrica, equipo médico.*

Encendido / espera de la barra de sonido

1. Presione el botón de ENCENDIDO (1) o (6) en el control remoto para encender la barra de sonido; después de unos segundos, el subwoofer también se encenderá automáticamente.
2. Presione el botón de ENCENDIDO (1) o (6) en el control remoto para poner la barra de sonido en modo de espera; después de unos minutos, el subwoofer también entrará en modo de espera automáticamente.

Este dispositivo tiene una función de apagado automático; esta función permite el apagado automático después de unos minutos en ausencia de una señal de audio en las entradas.



Nota:

- *Si la barra de sonido no responde a los comandos o no funciona correctamente, desconecte la clavija de alimentación del dispositivo durante 30 segundos para reiniciar (consulte el capítulo Problemas y soluciones).*



Advertencia:

- *En caso de conexión a la salida de auriculares de un televisor o un dispositivo con sus propios altavoces, estos generalmente se desactivarán y para tener una buena señal de salida es necesario ajustar el volumen al nivel máximo a través de los propios comandos del televisor (o dispositivo).*
- *En caso de conexión a la salida de audio-scart de un televisor (o cualquier salida de audio que no sea la toma de auriculares de otro dispositivo), el nivel de la salida de audio es constante y no puede controlarse con el comando adecuado del televisor (o del dispositivo); los altavoces de TV (o dispositivo) no se desactivarán y si desea silenciarlos, es necesario bajar el volumen por completo o bien puede ajustarlos para una reproducción de sonido que se agrega a la de la barra de sonido.*

**Advertencia:**

- *Algunas salidas de audio conectadas a la barra de sonido (como la salida de auriculares) pueden tener su propio ajuste de volumen: asegúrese de haber ajustado un nivel de salida de audio apropiado en el dispositivo fuente o la barra de sonido incluso con el volumen máximo sonará plana.*
- *En caso de que el sonido reproducido por la barra de sonido esté distorsionado significa que la señal de entrada es demasiado fuerte: baje el volumen de la barra de sonido o ajuste un nivel de salida de audio inferior en el dispositivo de origen.*
- *En caso de conexión a un televisor a través de la salida de auriculares, puede ocurrir que el sonido reproducido por la barra de sonido sea bajo incluso al volumen máximo; en este caso intente conectar la barra de sonido a la salida de audio-scart usando un adaptador (no suministrado).*

AJUSTE DE VOLUMEN Y FUNCIÓN DE SILENCIO

1. Presione el botón + (9) en el control remoto o presione y mantenga presionado el botón VOI + (5) en la unidad durante unos segundos para aumentar el volumen del dispositivo.
2. Presione el botón - (18) en el control remoto o presione y mantenga presionado el botón VOL- (3) en la unidad durante unos segundos para disminuir el volumen.

Función MUTE: es posible activar la función mute del dispositivo mediante el botón MUTE (14) del mando a distancia. Para reactivar la escucha, presione nuevamente el botón MUTE (14).

ENTRADA USB

1. Inserte una memoria USB en la entrada USB;
2. Encienda el aparato. El contenido del USB se reproducirá automáticamente;
3. Presione el botón (11) en el control remoto o el botón (4) en la unidad para detener temporalmente la reproducción. Presiónelo nuevamente para reanudar la reproducción;
4. Presione el botón (10) o (17) en el control remoto o los botones (3) o (5) en la unidad para saltar a la pista anterior o siguiente.
5. Presione el botón REPEAT (19) en el control remoto para activar la reproducción continua de una sola pista (UNA) o todas las pistas (TODAS).

ENTRADA AUX

1. Utilice un cable jack estéreo de 3,5 mm para conectar la entrada AUX en la parte posterior de la barra de sonido a la salida de audio / auriculares del televisor u otro dispositivo fuente;
2. Seleccione la entrada AUX;
3. Para una reproducción correcta del sonido, consulte el capítulo AJUSTE DE VOLUMEN Y FUNCIÓN DE SILENCIO y el manual del dispositivo fuente.

ENTRADA ÓPTICA

1. Utilice un cable óptico digital (no incluido) para conectar la entrada OPT a la salida óptica digital del televisor u otro dispositivo fuente;
2. Encienda el dispositivo y seleccione la entrada OPT.

**Nota:**

- *Antes de conectar el cable óptico, asegúrese de quitar la cubierta de protección del enchufe si el cable está equipado con él.*
- *En algunos televisores o dispositivos, es necesario habilitar la salida óptica digital.*
- *El audio digital PCM debe configurarse en el dispositivo fuente para reproducir desde esta entrada.*

ENTRADA HDMI-ARC

La toma HDMI ARC permite la reproducción de sonido y el control conjunto de la barra de sonido y el dispositivo fuente en algunas funciones básicas (como el ajuste de volumen o la función de silencio).

Consulte la lista completa de funciones ARC disponibles en el manual del dispositivo fuente.

1. Utilice un cable HDMI para conectar la entrada HDMI ARC en la parte posterior de la barra de sonido a una toma HDMI ARC en su televisor u otro dispositivo fuente.
2. Seleccione la entrada HDMI ARC en la barra de sonido (ARC en la pantalla);
3. Se reproducirá el audio del programa que se está viendo en el dispositivo fuente.

Nota: el dispositivo fuente debe tener una toma HDMI compatible con ARC; en algunos dispositivos esta función (si está presente) debe activarse desde el menú. Compruebe la compatibilidad de HDMI ARC y las funciones disponibles con el manual del usuario del dispositivo fuente.

FUNCIONAMIENTO BLUETOOTH

1. Encienda el dispositivo y seleccione la función BLUETOOTH (BT parpadeando en la pantalla);
2. El sistema entrará automáticamente en modo de emparejamiento;
3. Active la función Bluetooth en el dispositivo externo que se va a emparejar;
4. Empiece a buscar dispositivos. Al final, seleccione el dispositivo "SB 8380 SW";
5. Introduzca la contraseña "0000" si se le solicita;
6. Presione el botón (11) en el control remoto o el botón (4) en la unidad para iniciar la reproducción y los botones (10) o (17) en el control remoto o el botón (3) o (5) en la unidad para seleccionar pistas. .

PRE ECUALIZACIONES

La barra de sonido tiene un sistema de ecualización preestablecido, presione el botón EQ (13) varias veces durante la reproducción para seleccionar la dinámica de audio que mejor se adapte al estilo de música que se está reproduciendo.

Presione el botón 3D (20) para tener un efecto envolvente.

AJUSTE DE TONOS ALTOS Y BAJOS

Los tonos agudos se pueden ajustar usando los botones TREBLE + (8) y TREBLE- (7) del control remoto.

Es posible ajustar los tonos graves usando los botones BASS + (15) y BASS- (16) del control remoto.

PROBLEMAS Y SOLUCIONES

Si su barra de sonido no funciona correctamente, consulte esta breve lista antes de llevarla a un centro de servicio autorizado de TREVÍ.

En cualquier caso, no intente reparar el dispositivo usted mismo, esto invalidaría la garantía. Solo los centros de asistencia técnica de TREVÍ están autorizados a realizar intervenciones sobre este producto.

Sin sonido:

- Compruebe que la función MUTE no esté activada.
- Compruebe que ha seleccionado la entrada correcta.
- Verifique y ajuste el volumen de la barra de sonido y el televisor (o dispositivo conectado).

La barra de sonido no se enciende ni se apaga automáticamente:

- Compruebe que ha insertado correctamente el cable de alimentación.
- Si la barra de sonido no recibe una señal durante un tiempo determinado o tiene el volumen en el nivel 0, se apagará automáticamente (ahorro de energía).

Problemas con el emparejamiento con dispositivos Bluetooth:

- Si la calidad del sonido es deficiente después del emparejamiento de Bluetooth con un dispositivo externo, acerque el dispositivo externo a la barra de sonido o elimine cualquier obstáculo entre ellos.
- Si la conexión entre la barra de sonido y el dispositivo no es exitosa, verifique que la función de emparejamiento del dispositivo esté habilitada; consulte el manual del dispositivo para habilitar la función.

La barra de sonido no se conecta al subwoofer:

- Es posible que la conexión inalámbrica no funcione normalmente en un área donde la señal es débil.
- Instale una barra de sonido lo suficientemente cerca del subwoofer inalámbrico.
- No instale la barra de sonido o el subwoofer en un gabinete de metal si desea lograr un rendimiento óptimo.
- Evite los obstáculos entre la barra de sonido y el subwoofer.

El control remoto no funciona:

- Reemplazar las pilas.

Los comandos no responden:

- Desenchufe la fuente de alimentación de la red durante 30 segundos para realizar un reinicio.

CARACTERÍSTICAS TÉCNICAS

Fuente de alimentación de la barra de sonido: 19V \equiv 1.5A

Fuente de alimentación del subwoofer: 100-240V \sim 50-60Hz

Altavoces: 2x 2 " + SUB 5.25"

Potencia de audio máxima: .. 90 W (2x15W + 60W)

Potencia de transmisión Bluetooth: 1 mW

Frecuencia de transmisión de Bluetooth: 2,4 GHz

Dimensiones de la barra de sonido: 410x95x65mm

Dimensiones del subwoofer: 220x193x270mm

Peso total: 3,5 kg



INFORMAZIONI AGLI UTENTI ai sensi del Decreto Legislativo N° 49 del 14 Marzo 2014

“Attuazione della Direttiva 2012/19/UE sui rifiuti di apparecchiature elettriche ed elettroniche (RAEE)”

Il simbolo del cassonetto barrato riportato sull'apparecchiatura indica che il prodotto alla fine della propria vita utile deve essere raccolto separatamente dagli altri rifiuti. L'utente dovrà, pertanto, conferire l'apparecchiatura integra dei componenti essenziali giunta a fine vita agli idonei centri di raccolta differenziata dei rifiuti elettronici ed elettrotecnici, oppure riconsegnarla al rivenditore al momento dell'acquisto di nuova apparecchiatura di tipo equivalente, in ragione di uno a uno, oppure 1 a zero per le apparecchiature aventi lato maggiore inferiore a 25 cm. L'adeguata raccolta differenziata per l'avvio successivo dell'apparecchiatura dimessa al riciclaggio, al trattamento e allo smaltimento ambientale compatibile contribuisce ad evitare possibili effetti negativi sull'ambiente e sulla salute e favorisce il riciclo dei materiali di cui è composta l'apparecchiatura. Lo smaltimento abusivo del prodotto da parte dell'utente comporta l'applicazione delle sanzioni amministrative di cui al D. Lgs n. Decreto Legislativo N° 49 del 14 Marzo 2014.



Precautions for correct disposal of the product.

The symbol shown on the equipment indicates that waste must be disposed of in “separate collection” and so the product must not be disposed of together with urban waste. The user must take the product to special “separate waste collection centres” provided by local government, or deliver it to the retailer against the purchase of a new product.

Separate collection of waste and subsequent treatment, recycling and disposal operations promotes the production of equipment with recycled materials and limits negative effects on the environment and on health caused by improper handling of waste. Illegal disposal of the product leads to the enforcement of administrative penalties.



Recommandations pour l'élimination correcte du produit.

Le symbole figurant sur l'appareil indique que le produit fait l'objet d'une “collecte séparée”. C'est pourquoi, le produit ne doit pas être éliminé avec les déchets urbains. L'utilisateur doit remettre le produit auprès de “décharges spécialisées de

collecte séparée” prévues par les autorités locales, ou bien le rendre au revendeur quand il achètera un nouvel appareil équivalent. La collecte séparée du produit et les opérations successives de traitement, recyclage et élimination favorisent la production d'appareils composés par des matériaux recyclés ainsi que permettent d'éviter des effets négatifs sur l'environnement et sur la santé des personnes suite à une gestion impropre du déchet. Toute élimination abusive du produit entraîne l'application de sanctions administratives.



Hinweise zur ordnungsgemäßen Entsorgung des Produkts.

Das auf dem Gerät angebrachte Symbol weist darauf hin, dass das Altgerät “getrennt zu sammeln” ist und das Produkt daher nicht zusammen mit dem Gemeindeabfall entsorgt werden darf. Der Benutzer muss das Produkt zu den entsprechenden, von der Gemeindeverwaltung eingerichteten “Wertstoffsammelstellen” bringen oder dem Händler beim Kauf eines neuen Produkts übergeben.

Die getrennte Müllsammmlung und anschließende Aufbereitung, Wiederverwertung und Entsorgung fördern die Herstellung von Geräten unter Verwendung wiederverwerteter Materialien und vermindern die negativen Auswirkungen auf die Umwelt und Gesundheit in Folge einer falschen Müllverwaltung. Die widerrechtliche Entsorgung des Produkts führt zur Auferlegung von Verwaltungsstrafen.



Advertencias para la correcta eliminación del producto.

El símbolo que aparece en el aparato indica que el residuo debe ser objeto de “recogida selectiva” por tanto el producto no se debe eliminar junto con residuos urbanos. El usuario deberá entregar el producto a los “centros de recogida selectiva” creados por las administraciones municipales o bien al distribuidor cuando adquiera un nuevo producto. La recogida selectiva del residuo y las sucesivas operaciones de tratamiento, recuperación y eliminación favorecen la fabricación de aparatos con materiales reciclados y limitan los efectos negativos en el medio ambiente y la salud causados por una gestión incorrecta del residuo. La eliminación abusiva del producto da lugar a la aplicación de sanciones administrativas.



DICHIARAZIONE DI CONFORMITÀ UE SEMPLIFICATA

Il fabbricante TREVI dichiara che il tipo di apparecchiatura SB 8380 SW è conforme alla direttiva 2014/53/UE.

Il testo completo della dichiarazione di conformità EU è disponibile al seguente indirizzo Internet

<https://www.trevi.it/dms/zidi/TREVI/DOCSB8380SW.pdf>

SIMPLIFIED EU DECLARATION OF CONFORMITY

Hereby TREVI Spa declares that the equipment type SB 8380 SW is in compliance with directive 2014/53/EU.

The full text of the EU declaration of conformity is available at the following internet address

<https://www.trevi.it/dms/zidi/TREVI/DOCSB8380SW.pdf>



If you will not find your language on the instruction manual, please go on our website www.trevi.it to find it

Trevi S.p.A.

Strada Consolare Rimini-San Marino, 62 47924 Rimini (RN) Italy
Tel. 0541/756420 - Fax 0541/756430 - www.trevi.it - e-mail: info@trevi.it



Made in CHINA