

Jabra Pro 930



Návod k obsluze

CONTENTS

1. VÍTEJTE	4
2. PŘEHLED VÝROBKU	5
2.1 OBSAH BALENÍ.....	5
2.2 SCHÉMA NÁHLAVNÍ SOUPRAVY	6
2.3 DOPLŇKY PRO NOŠENÍ.....	7
2.4 BASE OVERVIEW.....	9
2.5 VOLITELNÉ PŘÍSLUŠENSTVÍ	10
3. PŘIPOJENÍ K POČÍTAČI.....	11
3.1 SKLÁDACÍ STOJÁNEK ZÁKLADNY	11
3.2 PŘIPOJENÍ K POČÍTAČI.....	11
3.3 PŘIPOJENÍ NAPÁJECÍHO ZDROJE K ZÁKLADNĚ	12
3.4 VLOŽENÍ NÁHLAVNÍ SOUPRAVY DO ZÁKLADNY.....	12
4. JABRA DIRECT	13
4.1 INSTALACE SADY JABRA DIRECT	13
4.2 NASTAVENÍ ZAŘÍZENÍ JABRA PRO 930 JAKO REPRODUKTORU A MIKROFONU	13
4.3 AKTUALIZACE FIRMWARU	13
5. VLASTNOSTI NÁHLAVNÍ SOUPRAVY JABRA PRO 930..	14
5.1 MULTIFUNKČNÍ TLAČÍTKO NÁHLAVNÍ SOUPRAVY	14
5.2 TLAČÍTKA PRO NASTAVENÍ HLASITOSTI REPRODUKTORU NÁHLAVNÍ SOUPRAVY.....	14
5.3 TLAČÍTKO ZTLUMENÍ NÁHLAVNÍ SOUPRAVY	15
5.4 INDIKAČNÍ LED DIODA NA NÁHLAVNÍ SOUPRAVĚ	15
5.5 ZVUKOVÁ INDIKACE NÁHLAVNÍ SOUPRAVY	16
5.6 VIZUÁLNÍ INDIKÁTORY NA ZÁKLADNĚ	16
5.7 ZVUKOVÉ INDIKACE ZÁKLADNY.....	16

6.	ZÁKLADNÍ SPRÁVA HOVORŮ	17
6.1	TELEFONOVÁNÍ, PŘIJÍMÁNÍ VOLÁNÍ A UKONČOVÁNÍ HOVORŮ (POUZE U PODPOROVANÝCH APLIKACÍ PRO TELEFONOVÁNÍ Z POČÍTAČE)	17
6.2	ODLOŽENÍ HOVORU (POUZE U PODPOROVANÝCH APLIKACÍ PRO TELEFONOVÁNÍ Z POČÍTAČE)	17
6.3	KONFERENCE HOVOR S VÍCE NÁHLAVNÍMI SOUPRAVAMI	18
7.	POKROČILÉ FUNKCE NÁHLAVNÍ SOUPRAVY	
	JABRA PRO 930	19
7.1	OCHRANA SLUCHU SAFETONE™	19
7.2	BEZDRÁTOVÝ DOSAH	19
7.3	ZMĚNA VYZVÁNĚCÍHO TÓNU	19
7.4	ŘÍZENÍ SPOTŘEBY	20
7.5	DETEKCE ZVUKU NA POČÍTAČI	20
7.6	POSLECH HUDBY	20
7.7	JAK ZMĚNIT ROZŠÍŘENÁ NASTAVENÍ	21
7.8	JAK RESETOVAT ROZŠÍŘENÁ NASTAVENÍ	23
7.9	ZKOPÍROVÁNÍ NASTAVENÍ DO VÍCE ZÁKLADEN JABRA PRO 930	23
7.10	NUCENÉ PÁROVÁNÍ (PÁROVÁNÍ NOVÉ PRIMÁRNÍ NÁHLAVNÍ SOUPRAVY)	24
8.	PODPORA	25
8.1	ČASTO KLADENÉ DOTAZY A ODSTRAŇOVÁNÍ POTÍŽÍ	25
9.	TECHNICKÉ ÚDAJE	27
9.1	NÁHLAVNÍ SOUPRAVA JABRA PRO 930	27
9.2	BATERIE NÁHLAVNÍ SOUPRAVY	28
9.3	MATERIÁLY A ALERGIE	28
9.4	ZÁKLADNA JABRA PRO 930	29
9.5	LIKVIDACE VÝROBKU	29
9.6	CERTIFIKACE A BEZPEČNOSTNÍ SCHVÁLENÍ	30

1. VÍTEJTE

Blahopřejeme vám k zakoupení náhlavní soupravy Jabra PRO 930. Jsme si jisti, že vás potěší její široká škála vlastností, pohodlné nošení i snadné používání.

Vlastnosti náhlavní soupravy Jabra PRO 930

- Kompatibilní s PC a Mac
- Širokopásmový zvuk zaručující mimořádnou kvalitu zvuku.
- Ovládání hlasitosti a ztlumení.
- Intuitivní multifunkční tlačítko na náhlavní soupravě umožňující snadnou obsluhu hovorů.
- Indikační LED diody a indikátory zvuku.
- Vyspělý systém ochrany sluchu pomocí technologie SafeTone™.
- Mikrofon s funkcí potlačení šumu.
- Automatický přechod do režimu spánku zajišťující úsporu energie.
- Způsoby nošení: spona přes hlavu nebo ušní háček (ušní háček není součástí dodávky ve všech regionech).

Vlastnosti základny Jabra PRO 930

- Kolébka k dobíjení náhlavní soupravy.
- Vizuelní a zvukové indikátory stavu hovoru.
- Indikátor stavu baterie.
- Konfigurace pomocí hlasových oznámení.

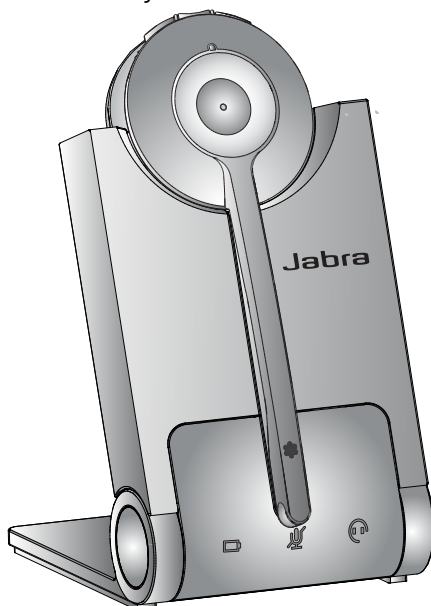

2. PŘEHLED VÝROBKU

2.1 OBSAH BALENÍ



Náhlavní souprava



Spona přes hlavu

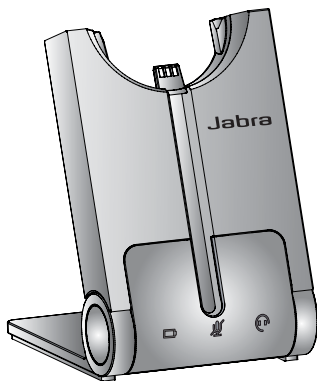

Základna



Síťový adaptér

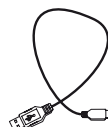

Kabel USB

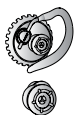

Ušní háček
(není součástí dodávky ve
všech regionech)

2.2 SCHÉMA NÁHLAVNÍ SOUPRAVY

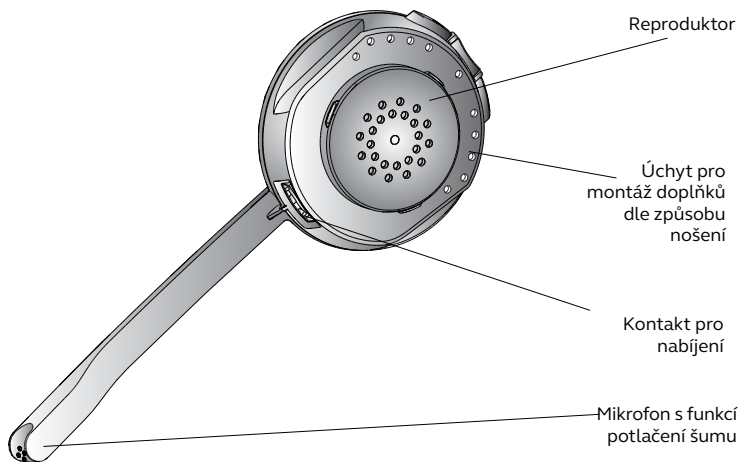
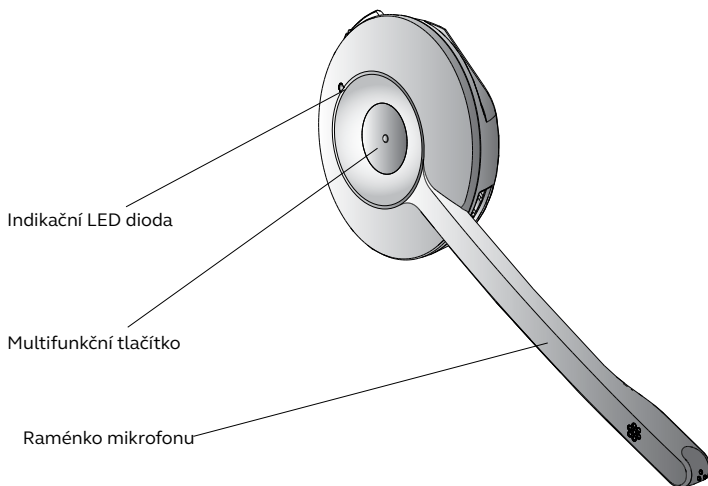
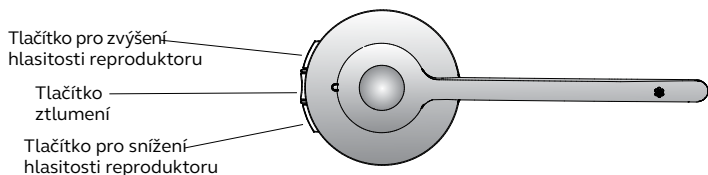

2.3 DOPLŇKY PRO NOŠENÍ

Náhlavní soupravu Jabra PRO 930 můžete nosit třemi různými způsoby: pomocí spony přes hlavu, ušního háčku nebo spony za krk. Spona přes hlavu a ušní háček jsou součástí dodávky náhlavní soupravy Jabra PRO 930 (ušní háček není součástí dodávky ve všech regionech). Sponu za krk si můžete zakoupit zvlášť.

Všechny způsoby nošení jsou zaměnitelné a náhlavní soupravu můžete nosit jak na levém, tak na pravém uchu.

Bez ohledu na způsob nošení dbejte na to, aby se mikrofon nacházel co nejblíže k ústům, zvýšíte tak účinek funkce potlačení šumu.

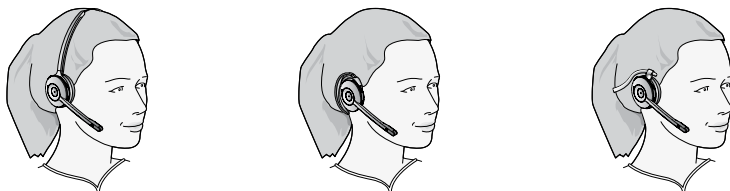

Připojení spony přes hlavu

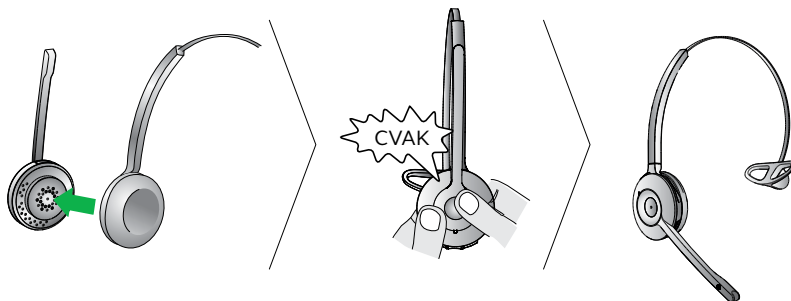

Připojení ušního háčku (ušní háček není součástí dodávky ve všech regionech)

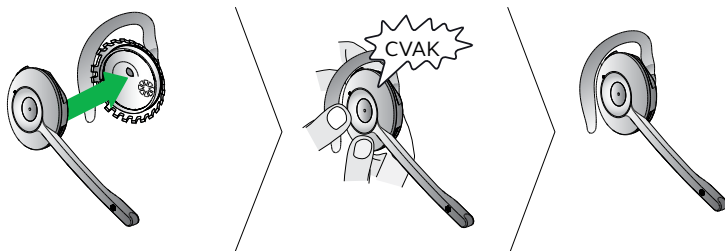

Připojení spony za krk (volitelné příslušenství)

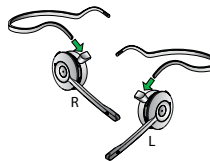
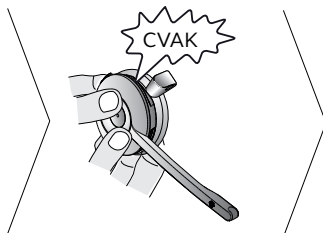
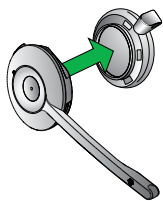

2.4 BASE OVERVIEW

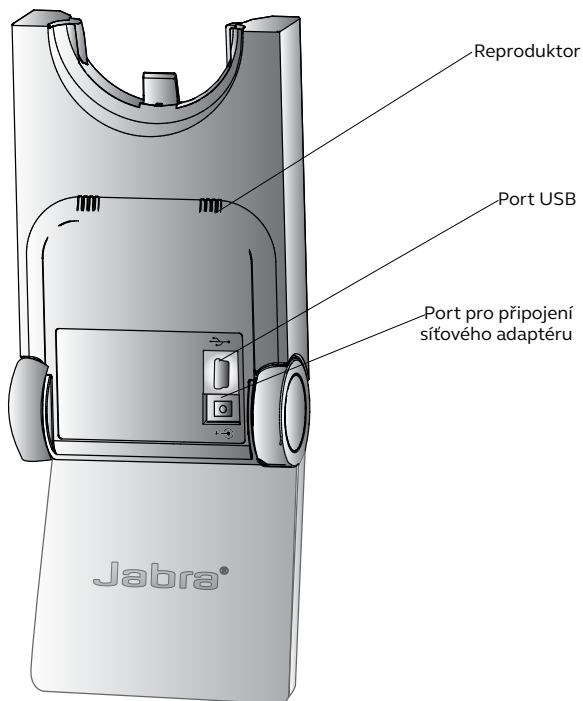
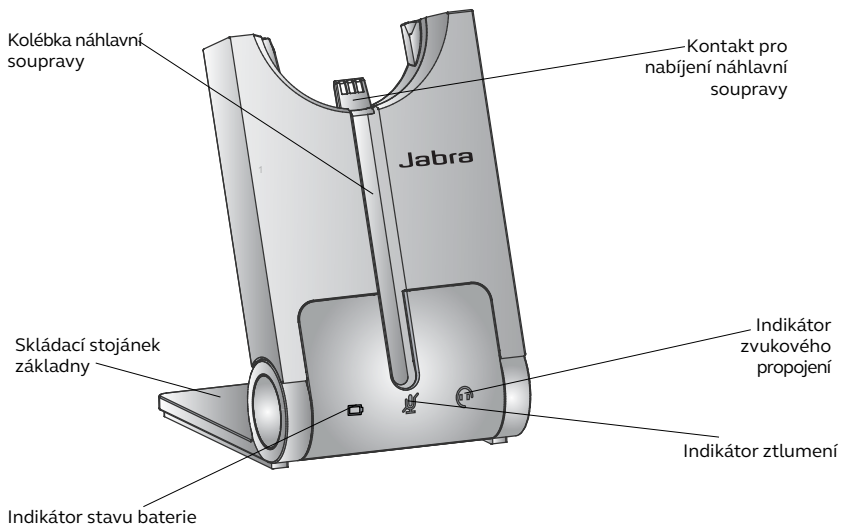

2.5 VOLITELNÉ PŘÍSLUŠENSTVÍ

Samostatně je k dispozici následující příslušenství Jabra PRO. Přehled příslušenství naleznete na www.jabra.com.

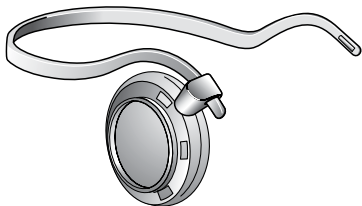

Spona za krk

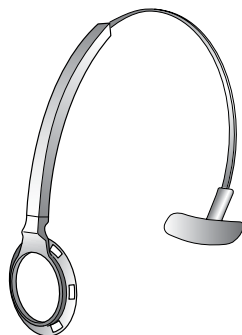

Náhradní spona přes hlavu

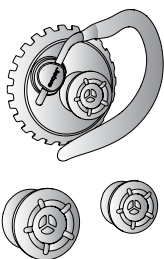

Náhradní ušní háček,
se sluchátky do uší

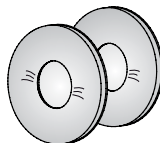

Náhradní náušníky

3. PŘIPOJENÍ K POČÍTAČI

Před instalací a používáním náhlavní soupravy Jabra PRO 930 si přečtěte průvodce „Upozornění a prohlášení“, v němž naleznete důležité bezpečnostní pokyny.

3.1 SKLÁDACÍ STOJÁNEK ZÁKLADNY

Skládací stojánek základny Jabra PRO 930 lze nastavit do tří různých poloh: otevřené, zavřené a stojící (viz nákres).

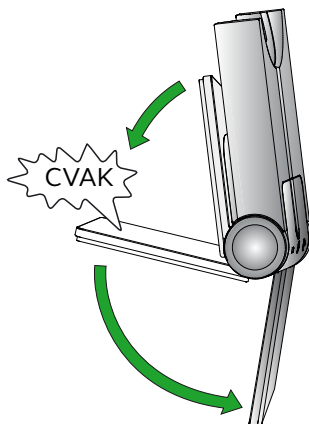

3.2 PŘIPOJENÍ K POČÍTAČI

1. Zapojte kabel USB do portu na základně, označeného symbolem .
2. Zapojte kabel USB do libovolného volného portu USB na počítači.

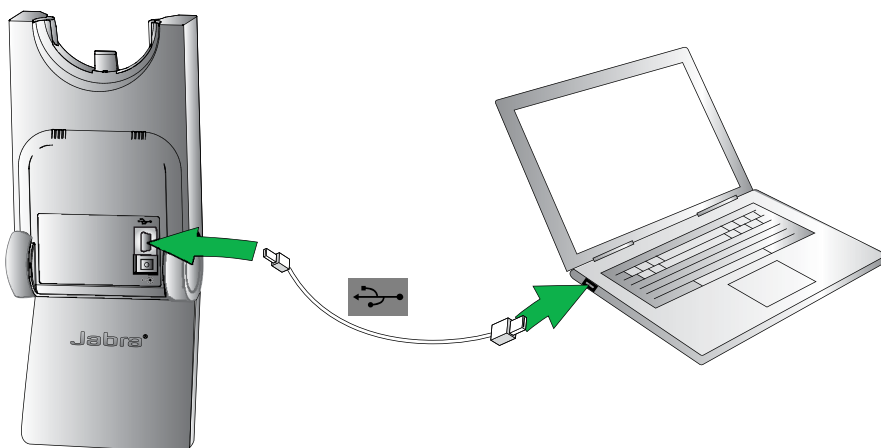

3.3 PŘIPOJENÍ NAPÁJECÍHO ZDROJE K ZÁKLADNĚ

1. Zapojte síťový adaptér do zdířky na základně, označené symbolem .
2. Zapojte síťový adaptér do elektrické zásuvky.

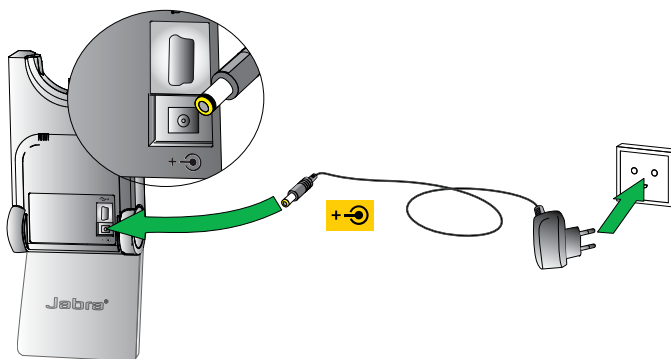

3.4 VLOŽENÍ NÁHLAVNÍ SOUPRAVY DO ZÁKLADNY

Vložení náhlavní soupravy do základny

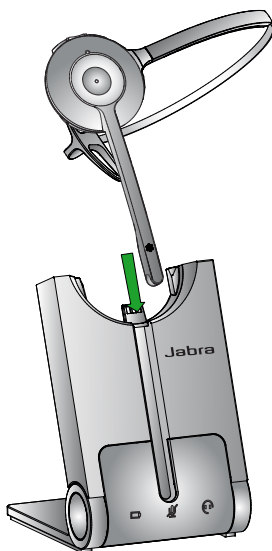

Vložte náhlavní soupravu do základny. Je-li náhlavní souprava vložena správně, v případě potřeby začne nabíjení baterie. Nabíjejte po dobu 20 minut nebo dokud na základně trvale nesvítí zelený indikátor baterie .

4. JABRA DIRECT

Jabra Direct je software na podporu práce se zařízením Jabra PRO 930. Jestliže si chcete zajistit optimální fungování a správu zařízení Jabra PRO 930, velmi vám doporučujeme instalaci softwaru Jabra Direct.

Jabra Direct obsahuje ovladače pro různé softwarové telefony. Seznam podporovaných aplikací pro telefonování z počítače (softwarových telefonů) naleznete na www.jabra.com/direct

4.1 INSTALACE SADY JABRA DIRECT

Chcete-li nainstalovat Jabra Direct, stáhněte si nejnovější verzi z webu společnosti Jabra na www.jabra.com/direct

4.2 NASTAVENÍ ZAŘÍZENÍ JABRA PRO 930 JAKO REPRODUKTORU A MIKROFONU

Před prvním použitím náhlavní soupravy Jabra PRO 930 je nezbytné ji v konfiguraci zvuku aplikace pro telefonování z počítače (např. Skype) nastavit jako reproduktor a mikrofon. Informace o tom, jak se zvuk nastavuje, naleznete v dokumentaci dané aplikace pro telefonování z počítače.

4.3 AKTUALIZACE FIRMWARU

Aktualizace firmwaru zlepšují výkon zařízení Jabra PRO 930 nebo přidávají nové funkce.

Aktualizace firmwaru

S využitím Jabra Direct lze ručně zkontrolovat nejnovější firmware pro veškerá zařízení, případně lze do Jabra Direct dostávat automatická upozornění, když je nový firmware k dispozici.

Poznámka: Byl-li software Jabra Direct hromadně nasazen pomocí Jabra Express, aktualizace firmwaru nebude v Jabra Direct zahrnuta.

Nachází-li se základna v režimu aktualizace firmwaru, svítí ikona baterie fialově.

5. VLASTNOSTI NÁHLAVNÍ SOUPRAVY JABRA PRO 930

5.1 MULTIFUNKČNÍ TLAČÍTKO NÁHLAVNÍ SOUPRAVY

Pomocí klepnutí, poklepání nebo stisknutí multifunkčního tlačítka lze přijímat a ukončovat volání.

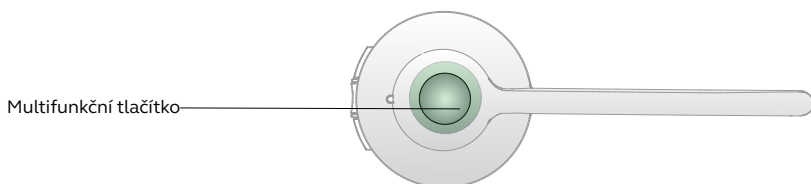

Funkce	Klepnutí	Poklepání	Stisknutí a přidržení (na 1–3 sekundy)
Přijmutí příchozího volání	✓		
Ukončení aktuálního hovoru	✓		
Odmítnutí příchozího volání		✓	
Přidržení aktuálního hovoru a přijmutí příchozího volání (nepodporují všechny aplikace pro telefonování z počítače)			✓
Zapnutí	✓		
Vypnutí			✓ (5 sekund)

5.2 TLAČÍTKA PRO NASTAVENÍ HLASITOSTI REPRODUKTORU NÁHLAVNÍ SOUPRAVY

Tlačítka pro nastavení hlasitosti reproduktoru se nastavuje hlasitost reproduktoru náhlavní soupravy.

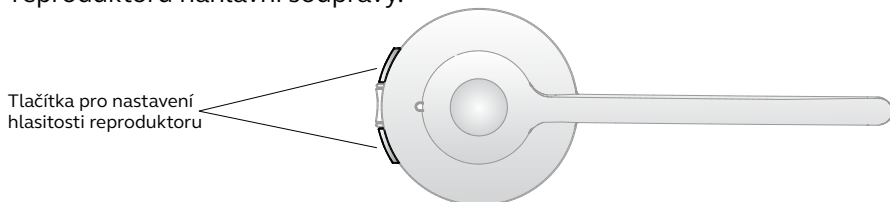

5.3 TLAČÍTKO ZTLUMENÍ NÁHLAVNÍ SOUPRAVY

Tlačítko ztlumení vypíná či opětovně zapíná mikrofon náhlavní soupravy.

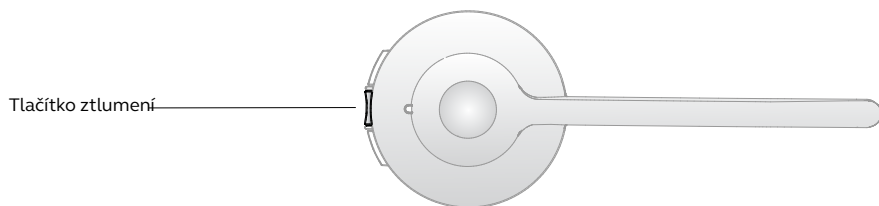

5.4 INDIKAČNÍ LED DIODA NA NÁHLAVNÍ SOUPRAVĚ

Indikační LED dioda indikuje stav hovoru.

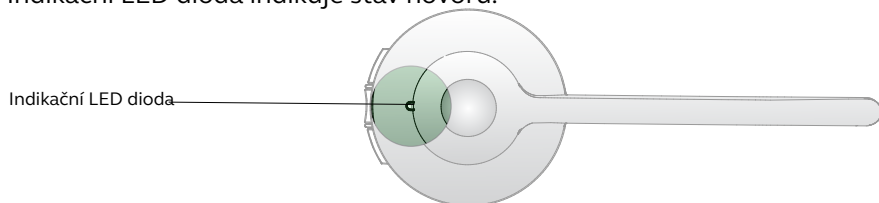

Stav náhlavní soupravy	LED	Stav náhlavní soupravy	LED
Připojeno	Pomalé blikání (60 sekund)	Náhlavní souprava vložena do základny	Trvale svítí
Nepřipojeno	Rychlé bliknutí (3x)	Náhlavní souprava vložena do nabíječky	Velmi pomalé blikání
Aktivní hovor	Rychlé bliknutí	Náhlavní souprava vložena do neznámé základny	Pomalé blikání
Příchozí volání	Rychlé bliknutí	Náhlavní souprava odpojená od základny	Pomalé blikání
Zapnuto	Rychlé bliknutí (4x)		
Vypnuto	Rychlé bliknutí (4x)		
Párování	Rychlé bliknutí		

5.5 ZVUKOVÁ INDIKACE NÁHLAVNÍ SOUPRAVY

Náhlavní souprava přehrává širokou paletu zvukových oznámení a zvukových znamení, kterými indikuje svůj stav a různé činnosti.

Zvukové signály	Zvukové signály
Zapnuto	Mikrofon vypnut
Vypnuto	Hovor ukončen
Klepnutí na tlačítko	Nízká úroveň nabití baterie
Poklepání na tlačítko	Zahájení konference
Stisknutí tlačítka	Ukončení konference
Dosažena maximální hlasitost reproduktoru	Mimo dosah
Dosažena minimální hlasitost reproduktoru	Příchozí volání přijato

5.6 VIZUÁLNÍ INDIKÁTORY NA ZÁKLADNĚ

Základna Jabra PRO 930 je vybavena třemi LED diodami, které indikují stav nabití baterie, stav hovoru a události.

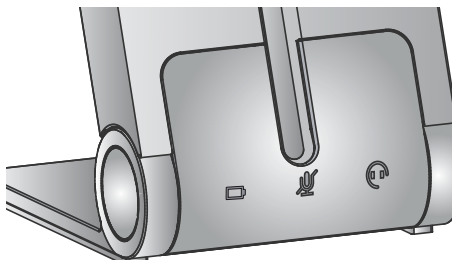

Ikona	Událost
	Nabíjení baterie (pomalé blikání)
	Plně nabitá baterie
	Středně nabitá baterie
	Nízká úroveň nabití baterie
	Velmi nízká úroveň nabití baterie (rychlé blikání)
	Režim spánku (pomalé blikání)
	Neznámý stav baterie
	Mikrofon vypnut
	Aktivní zvukové propojení mezi základnou a náhlavní soupravou
	Vyhledávání náhlavní soupravy

5.7 ZVUKOVÉ INDIKACE ZÁKLADNY

Reproduktor základny se nachází na její zadní straně a přehrává zvukové tóny, které indikují zapnutí základny a příchozí volání. Ve výchozím nastavení je hlasitost vyzváněcí melodie nastavena na střední úroveň. Toto nastavení můžete změnit v programu Jabra Control Center.

6. ZÁKLADNÍ SPRÁVA HOVORŮ

6.1 TELEFONOVÁNÍ, PŘIJÍMÁNÍ VOLÁNÍ A UKONČOVÁNÍ HOVORŮ (POUZE U PODPOROVANÝCH APLIKACÍ PRO TELEFONOVÁNÍ Z POČÍTAČE)

Postup provádění úkonu	
Volání	1. Vyjměte náhlavní soupravu z dokovací kolébky nebo klepněte na multifunkční tlačítko. 2. V podporované aplikaci pro telefonování z počítače vytočte číslo.
Přijetí volání	Vyjměte náhlavní soupravu z dokovací kolébky nebo klepněte na multifunkční tlačítko.
Odmítnutí hovoru	Poklepejte na multifunkční tlačítko náhlavní soupravy.
Ukončení hovoru	Vložte náhlavní soupravu do základny nebo klepněte na multifunkční tlačítko.

6.2 ODLOŽENÍ HOVORU (POUZE U PODPOROVANÝCH APLIKACÍ PRO TELEFONOVÁNÍ Z POČÍTAČE)

Funkce odložení hovoru umožňuje přidržit aktuální hovor v aplikaci pro telefonování z počítače a přijmout v ní příchozí volání. Informace o kompatibilitě funkce odložení hovoru naleznete v dokumentaci dané aplikace pro telefonování z počítače.

Odložené hovory můžete řídit na náhlavní soupravě nebo na základně.

	Multifunkční tlačítko
Přijmutí příchozího volání a přidržení aktuálního hovoru.	Stisknutí (na 1–2 sekundy)
Přijmutí příchozího volání a ukončení aktuálního hovoru.	Klepnutí
Odmítnutí příchozího volání a zachování aktuálního hovoru.	Poklepání
Přepínání mezi aktuálním a přidržným hovorem.	Stisknutí (na 1–2 sekundy)

6.3 KONFERENČNÍ HOVOR S VÍCE NÁHLAVNÍMI SOUPRAVAMI

Základna Jabra PRO 930 se může za účelem konferenčních hovorů spárovat až se čtyřmi náhlavními soupravami: jednou primární a třemi sekundárními (pouze úzkopásmový zvuk).

Připojení sekundární náhlavní soupravy

1. Ve chvíli, kdy se primární náhlavní souprava nachází mimo kolébku a telefonujete s ní, vložte do kolébky základny, na níž hovor probíhá, sekundární náhlavní soupravu. Jakmile se náhlavní soupravy úspěšně spárují, z primární náhlavní soustavy se ozve dvoutónové zvukové znamení.
2. Klepněte na multifunkční tlačítko na primární náhlavní soupravě, čímž sekundární náhlavní soupravu přijmete. Zvuk nyní sdílí obě náhlavní soupravy.

Ukončení nebo opuštění konference

Uživatel primární náhlavní soupravy může konferenci ukončit zavěšením hovoru. Hovor se ukončí na všech náhlavních soupravách.

Hosté mohou konferenci opustit stisknutím multifunkčního tlačítka na své náhlavní soupravě nebo vložením náhlavní soupravy do kolébky na základně. Na ostatních náhlavních soupravách zůstává konferenční hovor aktivní.

7. POKROČILÉ FUNKCE NÁHLAVNÍ SOUPRAVY JABRA PRO 930

7.1 OCHRANA SLUCHU SAFETONE™

Funkce SafeTone™ zajišťuje účinnou ochranu sluchu před možnými nebezpečími, jako jsou akustický šok nebo hluková expozice. Funkce SafeTone™ sestává ze dvou součástí – PeakStop™ a IntelliTone™. Její nastavení lze provést pomocí programu Jabra Control Center nebo základny Jabra PRO 930 (viz část 7.7).

Ochrana před akustickým šokem PeakStop™

Funkce PeakStop™ automaticky potlačuje zvuky o hlasitosti přesahující 118 dB(A), čímž chrání sluch před akustickým šokem.

Ochrana před hlukovou expozicí IntelliTone™

Funkce IntelliTone™ nabízí ochranu před akustickým šokem a hlukovou expozicí nad 85dB(A), což odpovídá až 8 hodinám hovoru denně.

7.2 BEZDRÁTOVÝ DOSAH

Zařízení Jabra PRO 930 podporuje maximální bezdrátový dosah 120 metrů. Fyzické překážky a elektromagnetické rušení mohou tento dosah zkrátit. Bezdrátový dosah lze upravit, a předejít tak vzájemnému rušení s jinými bezdrátovými zařízeními (viz část 7.7).

Kvalita zvuku náhlavní soupravy se může s rostoucí vzdáleností od základny zhoršovat, a naopak – zvuk je tím lepší, čím blíže základně se náhlavní souprava nachází. Jakmile se náhlavní souprava dostane zcela mimo dosah základny, přehrává se v ní každých několik sekund specifické zvukové znamení.

Pokud se náhlavní souprava dostane mimo dosah ve chvíli, kdy s ní telefonujete, zvuk se ztratí. Na základně však hovor zůstane zachován, a to po dobu 120 sekund. Chcete-li zvukový přenos hovoru obnovit, přesuňte se s náhlavní soupravou do dosahu základny.

Zůstane-li náhlavní souprava mimo dosah základny déle než hodinu, vypne se, čímž šetří baterii.

7.3 ZMĚNA VYZVÁNĚCÍHO TÓNU

U zařízení Jabra PRO 930 lze vybírat z 5 vyzváněcích tónů. Vyzváněcí tóny zní v náhlavní soupravě i v základně. Pokyny ke změně vyzváněcích tónů jsou uvedeny v odstavci 7.7.

7.4 ŘÍZENÍ SPOTŘEBY

Náhlavní souprava Jabra PRO 930 disponuje několika integrovanými funkcemi řízení spotřeby, sloužícími k úspoře energie.

Automatický režim spánku

Automatický režim spánku lze aktivovat pomocí základny Jabra PRO 930 (viz část 7.7). Standardně je automatický režim spánku vypnutý. Je-li zapnutý, náhlavní souprava Jabra PRO 930 po osmi hodinách nečinnosti automaticky přechází do režimu spánku, což je indikováno nepřetržitým svícením modrého indikátoru stavu baterie. Režim spánku se ukončí při vložení náhlavní soupravy do základny nebo jejího vyjmutí ze základny.

UPOZORNĚNÍ: Odpojíte-li kabel USB od počítače nebo přejde-li počítač do režimu spánku, pak také základna automaticky přejde do režimu spánku.

Automatické vypnutí náhlavní soupravy

Po uplynutí 60 minut bez zvukového propojení mezi náhlavní soupravou a základnou se náhlavní souprava automaticky vypíná. Chcete-li náhlavní soupravu zapnout, klepněte na multifunkční tlačítko.

7.5 DETEKCE ZVUKU NA POČÍTAČI

Zařízení Jabra PRO 930 lze nastavit tak, aby automaticky sestavilo zvukové propojení mezi náhlavní soupravou a počítačem, jakmile na počítači detekuje zvuk. Aktivace automatické detekce zvuku na počítači je součástí standardního nastavení.

Aktivace/deaktivace detekce zvuku na počítači

1. Spusťte aplikaci Jabra Direct a vyberte kartu „Softwarový telefon“ (Softphone).
2. Vyberte příslušné nastavení v části ‚PC audio control‘ (‚Řízení zvuku na počítači‘) a klikněte na tlačítko ‚Apply‘ (‚Použít‘).

7.6 POSLECH HUDBY

Hudba přehrávaná na počítači, k němuž je připojena náhlavní souprava Jabra PRO 930, se automaticky přenáší do náhlavní soupravy. Alternativně lze zvukové propojení ponechat zapnuté poklepáním na multifunkční tlačítko.

7.7 JAK ZMĚNIT ROZŠÍŘENÁ NASTAVENÍ

Pomocí základny lze nakonfigurovat šest pokročilých nastavení. Současné nastavení a hodnoty signalizují hlasové pokyny.



- Tón připomenutí ztlumení.
- Vyzváněcí tón.
- Hlasitost vyzváněcího tónu základny.
- Ochrana sluchu.
- Bezdrátový dosah.
- Režim automatického spánku.



1 Spuštění režimu nastavování





















- Nasadte si náhlavní soupravu.
- Současně stiskněte a přidržte obě tlačítka pro nastavení hlasitosti náhlavní soupravy, dokud se neozve hlasové oznámení „Setup“ („Nastavení“).



2 Režim nastavování

- Nastaveními a hodnotami cyklicky procházíte pomocí tlačítek na náhlavní soupravě.
- Aktuálně zvolené nastavení a hodnotu indikují světelné indikátory na základně   (nebo hlasová oznámení).

Nastavení		Hodnoty	
Pohyb mezi nastaveními		Pohyb mezi hodnotami	
Světelný indikátor na základně	Nastavení	Světelný indikátor na základně	Hodnoty
	Tón připomenutí ztlumení.		Zapnuto (výchozí)
Jednoduché bliknutí			Vypnuto

 Dvojité bliknutí Vyzváněcí tón	 Vyzváněcí tón (výchozí)
	 Vyzváněcí tón 2
	 Vyzváněcí tón 3
	 Vyzváněcí tón 4
	 Vyzváněcí tón 5
 Trojité bliknutí Hlasitost vyzváněcího tónu základny	 Vysoká
	 Střední (výchozí)
	 Nízká
	 Vypnuto
 Blikne 4x Ochrana sluchu	 PeakStop (výchozí)
	 Peakstop a Intellitone
 Blikne 5x Bezdrátový dosah	 Normální (výchozí nastavení)
	 Malý
	 Velmi malý
 Blikne 6x Režim automatického spánku	 Vypnuto (výchozí)
	 Zapnuto

3 Ukončení režimu nastavování

Jakmile skončíte, současně stiskněte a přidržte obě tlačítka pro nastavení hlasitosti náhlavní soupravy, dokud se nezozve hlasové oznámení „Goodbye“ („Na shledanou“).

Základna se restartuje a aktualizuje nastavení, což je indikováno bílou ikonou stavu baterie  na základně.



7.8 JAK RESETOVAT ROZŠÍŘENÁ NASTAVENÍ

- Nasadte si náhlavní soupravu.
- Současně stiskněte a podržte tlačítko ztlumení a obě tlačítka pro nastavení hlasitosti náhlavní soupravy, dokud se neozve hlasové oznámení „Factory default“ („Výchozí nastavení“).



Základna se restartuje a obnoví nastavení, což je indikováno bílou ikonou stavu baterie  na základně.

7.9 ZKOPÍROVÁNÍ NASTAVENÍ DO VÍCE ZÁKLADEN JABRA PRO 930

Nastavení zařízení Jabra PRO 930 lze ručně zkopírovat do dalších základen Jabra PRO 930.

1. Náhlavní soupravu vložte do základny.
2. Stiskněte a podržte tlačítko ztlumení náhlavní soupravy, dokud nezačne blikat LED dioda na náhlavní soupravě, poté tlačítko uvolněte. Jakmile se nastavení úspěšně zkopírují, LED dioda na náhlavní soupravě nepřerušovaně svítí bílou barvou.
3. Vyměňte náhlavní soupravu ze základny a vložte ji do základny nové, jestliže do ní chcete nastavení zkopírovat. LED dioda na náhlavní soupravě pětkrát blikne, čímž indikuje kopírování nastavení, a po úspěšném zkopírování nastavení do nové základny se nepřerušovaně bíle rozsvítí.
4. Potřebujete-li nastavení zkopírovat do více základen, opakujte krok 3.
5. Jakmile nastavení zkopírujete, vložte náhlavní soupravu do původní (primární) základny nebo stiskněte a podržte tlačítko ztlumení náhlavní soupravy, dokud nezačne LED dioda na náhlavní soupravě blikat. Poté tlačítko uvolněte.

7.10 NUCENÉ PÁROVÁNÍ (PÁROVÁNÍ NOVÉ PRIMÁRNÍ NÁHLAVNÍ SOUPRAVY)

Soupravu Jabra PRO 930 lze nuceně spárovat s novou náhlavní soupravou, a to i když je právě spárovaná s jinou náhlavní soupravou.

1. Náhlavní soupravu vložte do základny.
2. Na dobu 1-2 sekund stiskněte multifunkční tlačítko. LED dioda soupravy začne blikat. Nucené párování bude trvat 10 sekund až 2 minuty.
3. Při úspěšném spárování se indikátor baterie rozsvítí zeleně (nebo červeně, pokud je baterie náhlavní soupravy téměř vybitá).

8. PODPORA

8.1 ČASTO KLADENÉ DOTAZY A ODSTRAŇOVÁNÍ POTÍŽÍ

Dotaz Jak spáruji náhlavní soupravu se základnou Jabra PRO 930?

Odpověď Párování zahájíte vložení náhlavní soupravy do kolébky na základně. Spárování proběhne automaticky. Výjimku tvoří případy, kdy je základna aktuálně propojena s primární náhlavní soupravou (tedy s náhlavní soupravou, která je se základnou již spárována). Případně můžete nuceně spárovat novou primární náhlavní soupravu, pokud je se základnou již aktuálně spárována primární náhlavní souprava.

Dotaz Mohu náhlavní soupravu spárovat přímo s telefonem nebo základnou jiného výrobce, které podporují normu DECT?

Odpověď Náhlavní soupravu lze spárovat pouze se základnou Jabra PRO řady 930.

Dotaz Proč můj počítač nedetekuje základnu Jabra PRO 930?

Odpověď Zkuste základnu zapojit do jiného portu USB na počítači. Doporučujeme základnu připojit přímo do USB portu na počítači (bez použití rozbočovače). Spustíte audio průvodce aplikace pro telefonování z počítače, pokud je k dispozici.

Dotaz Proč náhlavní souprava nefunguje s mou aplikací pro telefonování z počítače?

Odpověď Zkontrolujte následující položky:

- Ujistěte se, zda je nabitá baterie. Ikona baterie na základně při nabíjení zeleně bliká, po dobití nepřerušovaně svítí zelenou barvou.
- Ujistěte se, zda se náhlavní souprava nachází v dosahu základny. Dosah činí až 120 metrů (v závislosti na prostředí).
- Zkontrolujte, zda je ve vašem nastavení aplikace pro telefonování z počítače vybrána a konfigurována souprava Jabra 930.

Dotaz Proč v náhlavní soupravě není slyšet zvuk nebo přehrávaná hudba z počítače?

Odpověď Zkontrolujte následující položky:

- Ujistěte se, zda je na ovládacím panelu „Zvuk a nastavení zvukových zařízení“ v systému Windows a v aplikaci pro telefonování z počítače nastavena jako aktuální zvukové zařízení náhlavní souprava Jabra PRO 930.
- Ujistěte se, zda je aktivní zvukové propojení s počítačem. Právým tlačítkem myši klepněte na ikonu zařízení Jabra v hlavním panelu systému Windows a vyberte příkaz Open Audio Link (Zapnout zvukové spojení) nebo poklepejte na multifunkční tlačítko na náhlavní soupravě.

Dotaz Je možné pro aplikaci pro telefonování z počítače nastavit automatické přepnutí na oznamovací tón, když náhlavní soupravu vyjmu z kolébky?

Odpověď Ano, u podporovaných aplikací pro telefonování z počítače lze zařízení Jabra PRO 930 nastavit tak, abyste po vyjmutí náhlavní soupravy ze základny automaticky slyšeli oznamovací tón.

1. Spustíte aplikaci Jabra Direct a vyberte kartu „Softwarový telefon“ (Softphone).
2. Aktivujte/deaktivujte možnost „Open link when headset is undocked“ (Sestavit propojení při vyjmutí náhlavní soupravy z kolébky) a klikněte na tlačítko „Apply“ (‘Použít‘).

Dotaz Jaký je dosah zařízení Jabra PRO 930?

Odpověď Jabra PRO 930 podporuje maximální dosah 120 metrů (mezi základnou a náhlavní soupravou). Dosah závisí na prostředí, v němž se náhlavní souprava používá.

Dotaz Mohu uskutečnit konferenční hovor pomocí více náhlavních souprav?

Odpověď Ano, Jabra PRO 930 se může za účelem konferenčních hovorů spárovat až se čtyřmi náhlavními soupravami: jednou primární a třemi sekundárními (v úzkopásmovém zvukovém režimu) nebo jednou sekundární (v širokopásmovém režimu).

Dotaz Mohu svá nastavení chránit heslem?

Odpověď Ano, svá nastavení můžete v aplikaci Jabra Direct chránit heslem. Je-li ochrana heslem zapnutá, nelze měnit rozšířená nastavení ani obnovit výchozí (tovární) nastavení náhlavní soupravy Jabra PRO 930.

Dotaz Mohu uspořit energii a vypnout náhlavní soupravu, nejsem-li právě u základny?

Odpověď Ano. Náhlavní soupravu vypnete tak, že stisknete a pět sekund podržíte její multifunkční tlačítko. Chcete-li náhlavní soupravu znovu zapnout, vložte ji do základny nebo klepněte na multifunkční tlačítko.

Dotaz Jak se přepíná zvuk z širokopásmového na úzkopásmový a naopak?

Odpověď V aplikaci Jabra Direct můžete přepínat mezi širokopásmovým a úzkopásmovým zvukem.

Dotaz Jak dlouho lze s náhlavní soupravou Jabra PRO 930 hovořit?

Odpověď V širokopásmovém režimu je až 6 hodin hovoru. V úzkopásmovém režimu je až 8 hodin hovoru.

Dotaz Zlomila se mi spona přes hlavu / ušní háček / spona za krk. Jak zakoupím nové?

Odpověď Kontaktujte nejbližšího dodavatele výrobků Jabra.

9. TECHNICKÉ ÚDAJE

9.1 NÁHLAVNÍ SOUPRAVA JABRA PRO 930

Provozní prostředí:

0–40 °C; relativní vlhkost až 95 %, nekondenzující.

Ovládání hovorů:

Multifunkční tlačítko s funkcí přijetí, ukončení a odmítnutí volání; přijetí a ukončení volání lze rovněž provádět vyjmutím náhlavní soupravy ze základny či jejím vložením do základny.

Ovládání hlasitosti a ztlumení mikrofonu:

Ovládací tlačítka na náhlavní soupravě.

Vizuální indikátor:

LED dioda signalizuje stav volání, stav párování a další stavy a události.

Zvukové indikátory:

Tóny indikují příchozí volání, nízkou úroveň nabití baterie, úroveň hlasitosti, vypnutí mikrofonu a další události.

Kvalita zvuku:

Potlačení šumu pomocí DSP; kompenzace ozvěny; tónové řízení; širokopásmový zvuk.

Dobíjení:

Při vložení do základny Jabra PRO 930.

Bezdrátový standard:

(CAT – iq) Evropská norma DECT a americká norma DECT.

Dosah DECT:

Evropská norma DECT: vzdálenost až 120 metrů mezi základnou Jabra PRO 930 a náhlavní soupravou.

Americká norma DECT: vzdálenost až 350 stop mezi základnou Jabra PRO 930 a náhlavní soupravou.

Frekvence DECT:

Americká norma DECT: 1,92–1,93 GHz.

Evropská norma DECT: 1,88–1,90 GHz.

Způsoby nošení:

Spona přes hlavu a ušní háček (ušní háček není součástí dodávky ve všech regionech). Spona za krk je k dispozici jako příslušenství.

Styl raménka mikrofonu:

Midi.

Reproduktor(y):

Širokopásmový reproduktor.

Mikrofon:

Mikrofon s funkcí potlačení šumu.

9.2 BATERIE NÁHLAVNÍ SOUPRAVY

Typ baterie:

Lithium-polymerová.

Kapacita baterie:

295 mAh, typicky.

Doba hovoru na baterii:

Až 8 hodin.

Životnost baterie:

Minimálně 1000 nabíjecích cyklů.

Pohotovostní doba baterie:

Nejméně 36 hodin.

Rozsah provozních teplot:

Minus 20 °C až 60 °C.

Náhlavní souprava obsahuje algoritmus zajišťující nabíjení v závislosti na teplotě a zabraňující tomu, aby se baterie nabíjela za extrémních teplot (méně než 0 °C a více než 45 °C).

Doba nabíjení baterie:

20% nabití za méně než 20 minut.

50% nabití za méně než 45 minut.

Úplné nabití za méně než 3 hodiny.

Skladová životnost baterie:

Není-li baterie náhlavní soupravy používána, udržuje si provozuschopné napětí po dobu nejméně šesti měsíců; pak je nutno ji dobít.

9.3 MATERIÁLY A ALERGIE

Spona přes hlavu je vyrobena z nerezové oceli a její povrch není poniklovaný. Ze spony přes hlavu se uvolňuje nikl v množství 0,02 µg/cm² za týden. Tato hodnota se pohybuje pod týdenním limitem 0,50 µg/cm², jenž je stanoven směrnici 94/27/ES. Uvolňování niklu ze slitiny nerezové oceli bylo testováno podle evropské normy EN 1811:1998.

Ostatní doplňky k nošení jsou vyrobeny z plastu a neobsahují žádné známé alergenů. Náušníky neobsahují vinyl. Výrobky neobsahují žádný nikl, chrom nebo přírodní kaučuk, které by se mohly dostat do styku s pokožkou uživatele.

9.4 ZÁKLADNA JABRA PRO 930

Základna Jabra PRO 930 odpovídá následujícím specifikacím.

Rozměry:

118 mm × 76 mm × 29 mm.

Bezdrátový standard:

(CAT – iq) Evropská norma DECT a americká norma DECT.

Provozní prostředí:

0–40°C; relativní vlhkost až 95 %, nekondenzující.

Dobíjecí kolébka:

Vhodná pro dodávanou náhlavní soupravu řady Jabra PRO 900

Zvuk:

Vestavěný reproduktor slouží k reprodukci vyzváněcích melodií anebo akustické zpětné vazby při práci s klávesnicí.

Počítačový konektor:

Mini USB.

Aktualizace firmwaru:

Možnost stažení z webu nebo prostřednictvím sady Jabra Direct.

Konfigurace pomocí počítače:

Všechna nastavení je možné ukládat do počítače a znovu je z něj načítat za účelem zálohování a hromadného nasazení.

Podpora aplikací pro telefonování z počítače:

Úplná podpora volání pro Skype, Microsoft Office Communicator a Cisco IP Communicator; ostatní aplikace pro telefonování z počítače náhlavní soupravu detekují jako standardní zvukovou kartu; podporu pro další aplikace pro telefonování z počítače lze přidat prostřednictvím aktualizace ovladačů počítače. Nejnovější aktualizace naleznete na webových stránkách jabra.com/direct

9.5 LIKVIDACE VÝROBKU

Náhlavní soupravu likvidujte v souladu s místními směnicemi. Je-li to možné, výrobek postupte k recyklaci. Nelikvidujte spolu s domovním odpadem. Náhlavní soupravu nelikvidujte spalováním, mohlo by dojít k explozi baterie. Baterie mohou explodovat také při poškození.

9.6 CERTIFIKACE A BEZPEČNOSTNÍ SCHVÁLENÍ

CE

Tento výrobek je opatřen značkou CE v souladu s ustanoveními směrnice o rádiových zařízeních a telekomunikačních koncových zařízeních (99/5/ES). Společnost GN tímto prohlašuje, že tento výrobek splňuje základní požadavky a další příslušná ustanovení směrnice 1999/5/ES. Další informace jsou k dispozici na stránkách <http://www.jabra.com>.

V Evropské unii je toto zařízení určeno k provozu v následujících zemích: Belgie, Česká republika, Dánsko, Estonsko, Finsko, Francie, Irsko, Itálie, Kypr, Litva, Lotyšsko, Lucembursko, Maďarsko, Malta, Německo, Nizozemí, Polsko, Portugalsko, Rakousko, Řecko, Slovensko, Slovinsko, Španělsko, Spojené království, Švédsko. V rámci EFTA se jedná o následující země: Island, Norsko a Švýcarsko.

FCC

Toto zařízení splňuje požadavky části 15 předpisů FCC. Provoz je podmíněn splněním dvou podmínek: (1) Toto zařízení nesmí způsobovat škodlivé rušení a (2) toto zařízení musí akceptovat jakékoli zachycené rušení včetně takového, které by mohlo způsobit jeho nesprávnou funkci. Uživatelům není povoleno provádět jakékoli změny nebo úpravy zařízení. Změny nebo úpravy, které nejsou výslovně povoleny společností Jabra, mají za následek zánik oprávnění uživatele provozovat toto zařízení.

Toto zařízení bylo testováno a vyhovuje limitům stanoveným pro digitální zařízení třídy B podle části 15 předpisů FCC. Tyto limity byly navrženy tak, aby zajišťovaly přiměřenou ochranu proti škodlivému rušení v obytných prostorách. Toto zařízení vytváří, používá a může vyzařovat vysokofrekvenční elektromagnetickou energii, a může tedy rušit radiové spojení, pokud není instalováno a používáno podle návodu. Nelze ovšem zaručit, že v jednotlivých případech k rušení nedojde. Pokud toto zařízení skutečně ruší rozhlasový nebo televizní příjem, což lze zjistit zapnutím a vypnutím zařízení, je uživateli doporučeno, aby se pokusil omezit rušivý vliv uskutečněním jednoho nebo několika z následujících kroků:

- Změnou umístění nebo nasměrování přijímací antény.
- Zvětšením odstupů mezi přijímačem a zařízením.
- Připojením zařízení do zásuvky jiného obvodu, než ve kterém se nachází zásuvka přijímače.
- Konzultací s prodejcem nebo zkušeným radiotechnikem nebo televizním technikem.

Uživatel je povinen umístit základnu nejméně 20 centimetrů od jakékoli osoby tak, aby byly splněny požadavky pravidel FCC ohledně vystavení účinkům vysokofrekvenční energie.

Industry Canada

Provoz je podmíněn splněním dvou podmínek: (1) Toto zařízení nesmí způsobovat rušení a (2) toto zařízení musí akceptovat jakékoli rušení, včetně takového, které by mohlo způsobit jeho nesprávnou funkci. Termín „IC“: před certifikačním či registračním číslem pouze označuje, že registrace byla provedena na základě prohlášení o shodě uvádějíciho skutečnost, že byly splněny technické specifikace předpisu Industry Canada. Nevyplývá z něj, že Industry Canada toto zařízení schválilo.

Mezinárodní patentová přihláška a přihláška průmyslového vzoru jsou v řízení

© 2024 GN Audio A/S. Všechna práva vyhrazena. Jabra® je registrovaná obchodní známka společnosti GN Audio A/S. Veškeré další obchodní známky uvedené v tomto dokumentu jsou vlastnictvím příslušných vlastníků. (Vzhled a technické údaje se mohou změnit bez předchozího upozornění.)

VYROBENO V ČÍNĚ

TYP: WHB003



Declaration of Conformity can be found on
www.jabra.com/CP/US/declarations-of-conformity