

Dell EMC PowerEdge R750xs

Manuel d'installation et de maintenance

Remarques, précautions et avertissements

 **REMARQUE** : Une REMARQUE indique des informations importantes qui peuvent vous aider à mieux utiliser votre produit.

 **PRÉCAUTION** : Une PRÉCAUTION indique un risque d'endommagement du matériel ou de perte de données et vous indique comment éviter le problème.

 **AVERTISSEMENT** : Un AVERTISSEMENT indique un risque d'endommagement du matériel, de blessures corporelles ou même de mort.

Table des matières

Chapitre 1: À propos du présent document.....	7
Chapitre 2: Présentation du système PowerEdge R750xs.....	8
Vue avant du système.....	8
Vue du panneau de configuration gauche.....	11
Vue du panneau de configuration droit.....	12
Vue arrière du système.....	13
À l'intérieur du système.....	14
Étiquette des informations système.....	15
Matrice de compatibilité rack et de dimensionnement des rails.....	18
Localisation du code de service express et du numéro de série.....	19
Chapitre 3: Installation et configuration initiales du système.....	20
Configuration du système.....	20
Configuration iDRAC.....	20
Options de configuration de l'adresse IP d'iDRAC :.....	20
Options de connexion à l'iDRAC.....	21
Ressources d'installation du système d'exploitation.....	22
Options de téléchargement du micrologiciel.....	22
Options de téléchargement et d'installation des pilotes du système d'exploitation.....	23
Téléchargement des pilotes et du micrologiciel.....	23
Chapitre 4: Validation de la configuration minimale pour le POST et de la configuration de gestion des système.....	24
Configuration minimale pour l'auto-test au démarrage (POST).....	24
Validation de la configuration.....	24
Messages d'erreur.....	25
Chapitre 5: Installation et retrait des composants du système.....	27
Consignes de sécurité.....	27
Avant d'intervenir à l'intérieur de votre système.....	28
Après une intervention à l'intérieur de votre système.....	28
Outils recommandés.....	29
Panneau avant (en option).....	29
Retrait du panneau avant.....	29
Installation du panneau avant.....	30
Capot du système.....	31
Retrait du capot du système.....	31
Installation du capot du système.....	32
Cache du fond de panier de disques.....	33
Retrait du capot du fond de panier de disques.....	33
Installation du capot du fond de panier de disques.....	34
Lecteur optique (en option).....	35
Retrait du disque optique.....	35

Installation du disque optique.....	36
Carénage à air.....	38
Retrait du carénage d'aération.....	38
Installation du carénage d'aération.....	38
Ventilateurs de refroidissement.....	39
Retrait d'un ventilateur.....	39
Installation d'un ventilateur.....	40
Retrait du bâti des ventilateurs.....	41
Installation d'un bâti de ventilateur de refroidissement.....	42
Retrait de la carte du bâti de ventilateur.....	43
Installation d'une carte de bâti de ventilateur.....	44
Supports de paroi latérale.....	45
Retrait du support de paroi latérale.....	45
Installation du support de paroi latérale.....	46
Module du commutateur d'intrusion.....	47
Retrait du module du commutateur d'intrusion.....	47
Installation du commutateur d'intrusion.....	48
Port série COM (en option).....	49
Retrait du port série COM en option.....	49
Installation du port série COM en option.....	50
Disques.....	51
Retrait d'un cache de disque.....	51
Installation d'un cache de disque.....	52
Retrait du support de disque.....	52
Installation du support de disque dur.....	53
Retrait d'un disque dur installé de son support.....	54
Installation du disque dans le support de disque.....	55
Fond de panier de disque.....	56
Fond de panier de disque.....	56
Retrait du fond de panier de disque.....	58
Installation du fond de panier de disque.....	59
Acheminement des câbles.....	60
Mémoire système.....	70
Instructions relatives à la mémoire système.....	70
Consignes générales pour l'installation des modules de mémoire.....	71
Retrait d'un module de mémoire.....	72
Installation d'un module de mémoire.....	73
Module du processeur et du dissipateur de chaleur.....	74
Retrait du module du processeur et du dissipateur de chaleur.....	74
Retrait du processeur.....	76
Installation du processeur.....	78
Installation du module de dissipateur de chaleur du processeur.....	81
Cartes d'extension et cartes de montage pour cartes d'extension.....	83
Consignes d'installation des cartes d'extension.....	84
Retrait des cartes de montage pour carte d'extension.....	92
Installation des cartes de montage pour carte d'extension.....	94
Retrait de la carte d'extension hors de la carte de montage pour cartes d'extension.....	95
Installation d'une carte d'extension dans la carte de montage pour carte d'extension.....	97
Module IDSDM (en option).....	99
Retrait du module IDSDM.....	99

Installation du module IDSDM.....	100
Carte MicroSD.....	101
Retrait de la carte microSD.....	101
Installation de la carte microSD.....	102
Carte BOSS S2 (en option).....	103
Retrait de la carte BOSS S2.....	103
Installation de la carte contrôleur BOSS-S2.....	106
PERC.....	109
Retrait de l'adaptateur PERC.....	109
Installation de l'adaptateur PERC.....	110
Retrait du module PERC avant de montage arrière.....	111
Installation du module PERC avant à montage arrière.....	112
Retrait du module PERC avant à montage avant.....	113
Installation du module PERC avant à montage avant.....	114
Module de disque arrière.....	115
Retrait du module de disque arrière.....	115
Installation du module de disque arrière.....	116
Carte OCP (en option).....	117
Retrait du carénage OCP.....	117
Installation du carénage OCP.....	118
Retrait de la carte OCP.....	119
Installation de la carte OCP.....	120
Batterie du système.....	121
Remise en place de la batterie du système.....	121
Carte USB interne (en option).....	123
Retrait de la clé USB interne.....	123
Installation de la clé USB interne.....	124
Bloc d'alimentation.....	124
Fonctionnalité de disque de secours.....	124
Retrait du cache du bloc d'alimentation.....	125
Installation du cache de bloc d'alimentation.....	125
Retrait d'un bloc d'alimentation.....	126
Installation d'un bloc d'alimentation.....	127
Carte intercalaire d'alimentation.....	128
Retrait de la carte intercalaire d'alimentation.....	128
Installation de la carte intercalaire d'alimentation.....	129
Carte système.....	129
Retrait de la carte système.....	129
Installation de la carte système.....	131
Module TPM (Trusted Platform Module).....	132
Mise à niveau du module TPM (Trusted Platform Module).....	132
Initialisation du TPM pour utilisateurs.....	133
Initialisation du module TPM 1.2 pour utilisateurs.....	134
Initialisation du TPM 2.0 pour utilisateurs.....	134
Panneau de configuration.....	134
Retrait du panneau de configuration gauche.....	134
Installation du panneau de configuration gauche.....	135
Retrait du panneau de configuration droit.....	136
Installation du panneau de configuration droit.....	137

Chapitre 6: Cavaliers et connecteurs.....	139
Connecteurs de la carte système.....	139
Paramètres des cavaliers de la carte système.....	141
Désactivation d'un mot de passe oublié.....	141
Chapitre 7: Diagnostics du système et codes des voyants.....	143
Voyants LED d'état.....	143
Codes des voyants d'intégrité du système et d'ID du système.....	144
Codes indicateurs iDRAC Quick Sync 2.....	145
Codes du voyant LED iDRAC Direct.....	146
Écran LCD.....	146
Affichage de l'écran d'accueil.....	147
Menu Configuration.....	147
Menu Affichage.....	148
Codes des voyants de la carte NIC.....	148
Codes du voyant du bloc d'alimentation.....	149
Codes des voyants du disque.....	151
Utilisation des diagnostics du système.....	152
Diagnostics du système intégré Dell.....	152
Chapitre 8: Obtenir de l'aide.....	154
Informations sur le service de recyclage ou de fin de vie.....	154
Contacter Dell Technologies.....	154
Accès aux informations sur le système en utilisant le Quick Resource Locator (QRL).....	154
QRL (Quick Resource Locator) pour système PowerEdge R750xs.....	155
Obtention du support automatique avec SupportAssist.....	155
Chapitre 9: Ressources de documentation.....	156

À propos du présent document

Ce document fournit une présentation du système, des informations sur l'installation et le remplacement des composants, les outils de diagnostic et les consignes à suivre pour installer certains composants.

Présentation du système PowerEdge R750xs

Le système PowerEdge R750xs 2S, système 2U qui prend en charge les éléments suivants :

- Jusqu'à deux Processeurs Intel Xeon Scalable 3^e génération avec un maximum de 32 cœurs par processeur
- 16 logements DIMM DDR4
- Deux blocs d'alimentation CA ou CC
- 16 disques de 2,5 pouces SAS/SATA + 8 disques de 2,5 pouces NVMe
- 16 disques de 2,5 pouces SAS/SATA.
- 12 disques de 3,5 pouces SAS/SATA + 2 x 2,5 pouces SAS/SATA ou NVMe
- 8 disques de 2,5 pouces SAS/SATA
- 8 disques de 2,5 pouces NVMe
- 8 disques de 3,5 pouces SAS/SATA

REMARQUE : Pour plus d'informations sur l'échange à chaud des disques SSD NVMe PCIe U.2, voir le *Guide de l'utilisateur des disques SSD Dell Express Flash NVMe PCIe* à l'adresse <https://www.dell.com/support> > **Parcourir tous les produits** > **Infrastructure de datacenter** > **Adaptateurs et contrôleurs de stockage** > **Disques SSD Dell PowerEdge Express Flash NVMe PCIe** > **Documentation** > **Manuels et documents**.

REMARQUE : Toutes les instances de disques SAS, SATA et NVMe sont appelées disques dans ce document, sauf indication contraire.

REMARQUE : Pour plus d'informations, reportez-vous aux *Dell EMC PowerEdge R750xs R650* sur la page de la documentation du produit.

Sujets :

- Vue avant du système
- Vue arrière du système
- À l'intérieur du système
- Étiquette des informations système
- Matrice de compatibilité rack et de dimensionnement des rails
- Localisation du code de service express et du numéro de série

Vue avant du système



Figure 1. Vue avant d'un système à 16 disques SAS/SATA de 2,5 pouces + 8 disques NVMe de 2,5 pouces



Figure 2. Vue avant d'un système à 12 disques SAS/SATA de 3,5 pouces



Figure 3. Vue avant d'un système à 16 disques SAS/SATA de 2,5 pouces

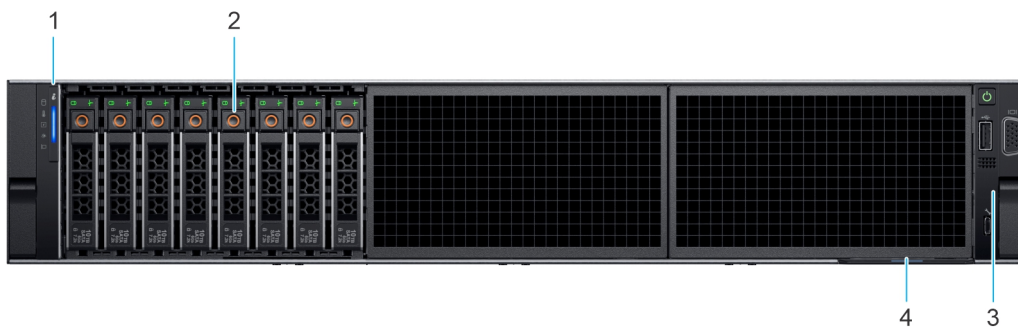



Figure 4. Vue avant d'un système à 8 disques NVMe de 2,5 pouces

Tableau 1. Fonctionnalités disponibles à l'avant du système

Élément	Ports, panneaux et logements	Icône	Description
1	Panneau de configuration gauche	s.o.	<p>Contient les voyants d'intégrité, d'identification du système, le voyant d'état et le voyant iDRAC Quick Sync 2 (sans fil).</p> <p>REMARQUE : Le voyant iDRAC Quick Sync 2 est disponible uniquement avec certaines configurations.</p> <ul style="list-style-type: none"> Voyant LED d'état : vous permet d'identifier les composants matériels défectueux. Il peut y avoir jusqu'à cinq voyants LED d'état et une barre de voyants LED d'intégrité du système globale (intégrité du boîtier et ID du système). Pour en savoir plus, voir la section Voyants LED d'état. Quick Sync 2 (sans fil) : indique un système compatible avec la fonction Quick Sync. La fonctionnalité Quick Sync est disponible en option. Appelée OpenManage Mobile (OMM), cette fonction permet de gérer le système à l'aide d'appareils mobiles. Utiliser OpenManage Mobile (OMM) avec l'iDRAC Quick Sync 2

Tableau 1. Fonctionnalités disponibles à l'avant du système (suite)

Élément	Ports, panneaux et logements	Icône	Description
			permet de regrouper l'inventaire matériel ou firmware ainsi que différentes informations sur le diagnostic et les erreurs du système que vous pouvez utiliser pour dépanner le système. Pour plus d'informations, consultez <i>Guide de l'utilisateur d'Integrated Dell Remote Access Controller</i> disponible à l'adresse https://www.dell.com/idracmanuals .
2	Disque	s.o.	Permet d'installer les disques pris en charge sur votre système.
3	Panneau de configuration droit et port VGA		Contient le bouton d'alimentation et le port USB, le port micro iDRAC Direct, ainsi que le voyant d'état iDRAC Direct. Le port VGA permet de connecter un appareil d'affichage au système.
4	Étiquette d'informations	s.o.	Une étiquette d'informations est une étiquette amovible qui contient des informations système, telles que le numéro de série, la carte NIC, l'adresse MAC, etc. Si vous avez opté pour l'accès par défaut sécurisé à l'iDRAC, l'étiquette d'informations contient également le mot de passe par défaut sécurisé iDRAC.

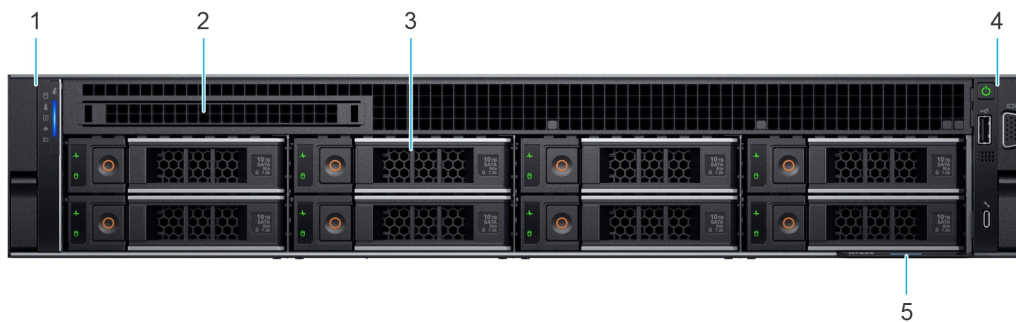



Figure 5. Vue avant d'un système de 8 disques de 3,5 pouces

Tableau 2. Fonctionnalités disponibles à l'avant du système

Élément	Ports, panneaux et logements	Icône	Description
1	Panneau de configuration gauche	s.o.	<p>Contient les voyants d'intégrité, d'identification du système, le voyant d'état et le voyant iDRAC Quick Sync 2 (sans fil).</p> <p>i REMARQUE : Le voyant iDRAC Quick Sync 2 est disponible uniquement avec certaines configurations.</p> <ul style="list-style-type: none"> • Voyant LED d'état : vous permet d'identifier les composants matériels défectueux. Il peut y avoir jusqu'à cinq voyants LED d'état et une barre de voyants LED d'intégrité du système globale (intégrité du boîtier et ID du système). Pour en savoir plus, voir la section Voyants LED d'état. • Quick Sync 2 (sans fil) : indique un système compatible avec la fonction Quick Sync. La fonctionnalité Quick Sync est disponible en option. Appelée OpenManage Mobile (OMM), cette fonction permet de gérer le système à l'aide d'appareils mobiles. Utiliser OpenManage Mobile (OMM) avec l'iDRAC Quick Sync 2 permet de regrouper l'inventaire matériel ou firmware ainsi que différentes informations sur le diagnostic et les erreurs du système que vous pouvez utiliser pour dépanner le système. Pour plus d'informations, consultez <i>Guide de l'utilisateur d'Integrated Dell Remote Access Controller</i> disponible à l'adresse https://www.dell.com/idracmanuals.

Tableau 2. Fonctionnalités disponibles à l'avant du système (suite)

Élément	Ports, panneaux et logements	Icône	Description
2	Cache du lecteur optique	s.o.	Pour le système à 8 disques de 3,5 pouces, un cache de baie de disques optiques est installé.
3	Disque	s.o.	Permet d'installer les disques pris en charge sur votre système.
4	Panneau de configuration droit et port VGA		Contient le bouton d'alimentation et le port USB, le port micro iDRAC Direct, ainsi que le voyant d'état iDRAC Direct. Le port VGA permet de connecter un appareil d'affichage au système.
5	Étiquette d'informations	s.o.	Une étiquette d'informations est une étiquette amovible qui contient des informations système, telles que le numéro de série, la carte NIC, l'adresse MAC, etc. Si vous avez opté pour l'accès par défaut sécurité à l'iDRAC, l'étiquette d'informations contient également le mot de passe par défaut sécurisé iDRAC.

REMARQUE : Pour plus d'informations, reportez-vous aux *Dell EMC PowerEdge R750xs R650* sur la page de la documentation du produit.

Vue du panneau de configuration gauche

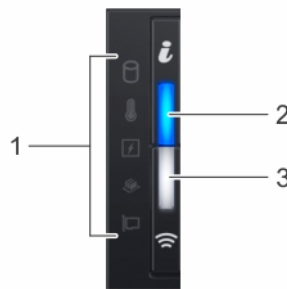



Figure 6. Panneau de configuration gauche avec voyant iDRAC Quick Sync 2.0 (en option)

Tableau 3. Panneau de configuration gauche

Élément	Voyant, bouton ou connecteur	Icône	Description
1	Voyants LED d'état	S/O	Indique l'état du système. Pour en savoir plus, voir la section Voyants LED d'état .
2	LED d'intégrité du système et ID du système		Indique l'état du système. Pour plus d'informations, reportez-vous à la section Codes d'indicateur de l'état de santé du système et de l'ID système .
3	Voyant sans fil iDRAC Quick Sync 2 (en option)		Indique si l'option iDRAC Quick Sync 2 sans fil est activée. La fonction Quick Sync 2 permet de gérer le système à l'aide de périphériques mobiles. Elle regroupe un inventaire matériel/micrologiciel et différentes informations de diagnostic et d'erreur au niveau du système que vous pouvez utiliser pour dépanner le système. Vous pouvez accéder à l'inventaire du système, aux journaux Dell Lifecycle Controller ou journaux système, à l'état d'intégrité du système, et également configurer l'iDRAC, le BIOS et les paramètres de mise en réseau. Vous pouvez également lancer la visionneuse virtuelle Clavier, Vidéo et Souris (KVM) et la Machine Virtuelle basée sur le noyau virtuel (KVM), sur un appareil mobile compatible. Pour en savoir plus, voir l'Integrated Dell Remote Access Controller User's Guide (Guide de l'utilisateur de l'iDRAC) sur www.dell.com/poweredgematerials .

REMARQUE : Pour plus d'informations sur les codes des voyants, reportez-vous à la section [Diagnostics du système et codes des voyants](#).

Vue du panneau de configuration droit

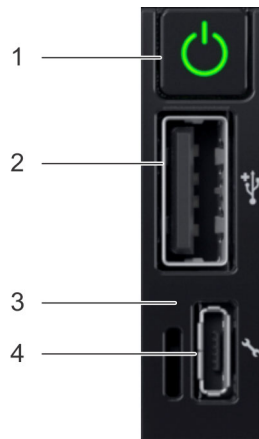

Figure 7. Panneau de configuration droit

Tableau 4. Panneau de configuration droit

Élément	Voyant ou bouton	Icône	Description
1	Bouton d'alimentation		Indique si le système est sous ou hors tension. Appuyez sur le bouton d'alimentation pour mettre manuellement le système sous ou hors tension. REMARQUE : Appuyez sur le bouton d'alimentation pour arrêter correctement un système d'exploitation compatible ACPI.
2	Port de type USB 2.0		Le port USB est de type USB 2.0 à 4 broches. Ce port permet de connecter des périphériques USB au système.
3	Voyant LED iDRAC Direct	s.o.	Le voyant LED iDRAC Direct s'allume pour indiquer que le port iDRAC Direct est connecté à un appareil.
4	Port iDRAC Direct (USB micro-AB)		Le port iDRAC Direct (USB micro-AB) permet d'accéder aux fonctionnalités USB micro-AB d'iDRAC Direct. Pour plus d'informations, consultez https://www.dell.com/idracmanuals . REMARQUE : Vous pouvez configurer l'iDRAC Direct en utilisant un câble USB-micro USB (type AB) que vous pouvez connecter à un ordinateur portable ou à une tablette. La longueur du câble ne doit pas dépasser 3 pieds (0,91 mètre). La qualité des câbles peut affecter les performances.

REMARQUE : Pour plus d'informations, reportez-vous aux *Dell EMC PowerEdge R750xs R650* sur la page de la documentation du produit.

Vue arrière du système

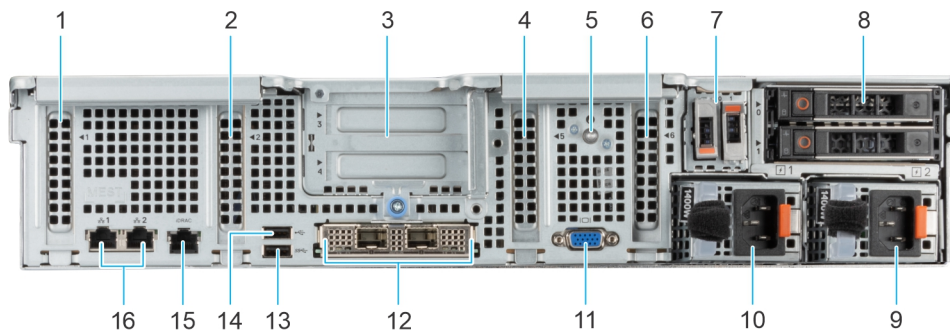





Figure 8. Vue arrière du système

Tableau 5. Vue arrière du système

Élément	Ports, panneaux ou logements	Icône	Description
1	Logement 1 de carte d'extension PCIe	◀1	Permet de connecter des cartes d'extension PCI Express.
2	Logement 2 de carte d'extension PCIe	◀2	Permet de connecter des cartes d'extension PCI Express.
3	La carte de montage pour carte d'extension avec les logements 3 et 4.	▶3 ▶4	Permet de connecter des cartes de montage pour carte d'extension PCI Express.
4	Logement 5 de carte d'extension PCIe	◀5	Permet de connecter des cartes d'extension PCI Express.
5	Bouton d'identification du système	ⓘ	<p>Appuyez sur le bouton de l'ID du système :</p> <ul style="list-style-type: none"> • Pour localiser un système particulier dans un rack. • Pour activer ou désactiver l'ID du système. <p>Pour réinitialiser l'iDRAC, appuyez sur le bouton et maintenez-le enfoncé pendant plus de 16 secondes.</p> <p>ⓘ REMARQUE :</p> <ul style="list-style-type: none"> • Pour réinitialiser l'iDRAC en utilisant l'ID du système, assurez-vous que le bouton d'ID du système est activé dans la configuration de l'iDRAC. • En cas de blocage du système durant l'exécution de l'autotest de démarrage, appuyez sur le bouton de l'ID du système (pendant plus de 5 secondes) pour accéder au mode de progression du BIOS.
6	Logement 6 de carte d'extension PCIe	◀6	Permet de connecter des cartes d'extension PCI Express.
7	Module de carte BOSS-S2	s.o.	Permet de connecter la carte BOSS.
8	Module de disque arrière	s.o.	Permet d'installer deux disques NVMe ou SAS/SATA arrière.
9	Bloc d'alimentation (PSU 2)	⚡2	Indique le bloc d'alimentation
10	Bloc d'alimentation (PSU 1)	⚡1	Indique le bloc d'alimentation
11	Port VGA	Ⓜ	Permet de connecter un appareil d'affichage au système.
12	OCP en option	s.o.	Ce port prend en charge OCP 3.0. Les ports NIC sont intégrés sur la carte OCP qui est connectée à la carte système.

Tableau 5. Vue arrière du système (suite)

Élément	Ports, panneaux ou logements	Icône	Description
13	Port USB 3.0		Le port est compatible avec la technologie USB 3.0.
14	Port USB 2.0		Le port est compatible avec la technologie USB 2.0.
15	Port dédié à l'iDRAC		Vous permet d'accéder à distance à l'iDRAC. Pour plus d'informations, voir le Guide de l'utilisateur d'iDRAC sur www.dell.com/poweredgemanuals .
16	Ports Ethernet		Les ports Ethernet sont intégrés sur la carte système et fournissent la connectivité réseau. Ces ports NIC peuvent également être partagés avec l'iDRAC lorsque ses paramètres réseau sont définis sur le mode partagé.

REMARQUE : Pour plus d'informations, reportez-vous aux *Dell EMC PowerEdge R750xs R650* sur la page de la documentation du produit.

À l'intérieur du système

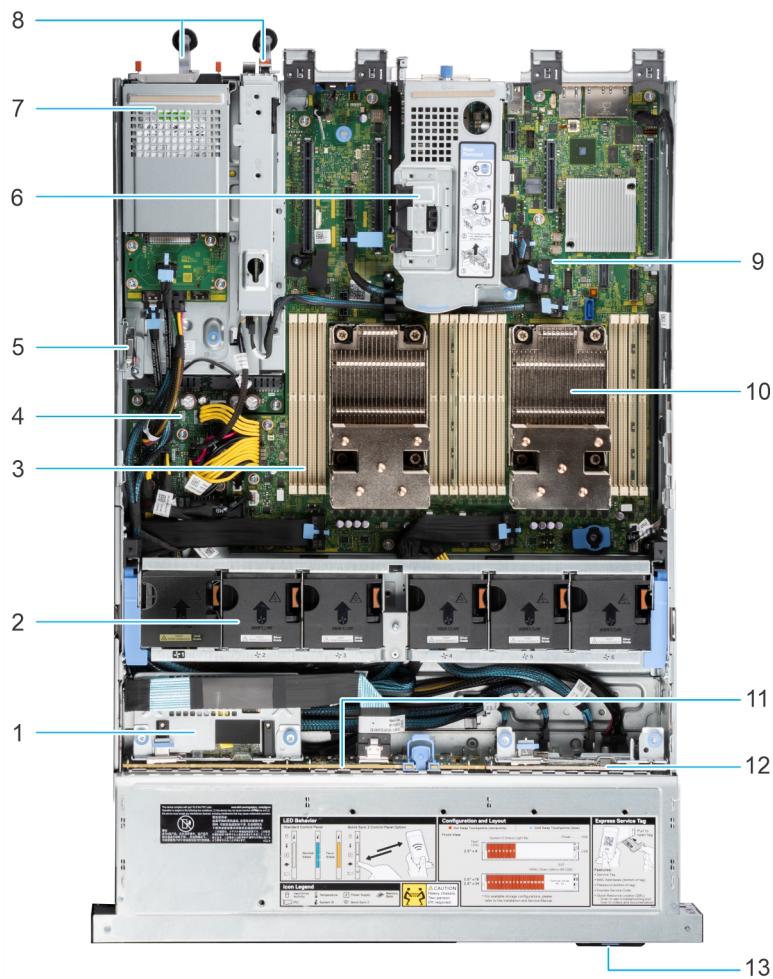

Figure 9. À l'intérieur du système muni d'une carte de montage

- 1. PERC avant
- 2. Ventilateurs

- 3. Logements de barrettes de mémoire
- 5. Commutateur d'intrusion
- 7. Module de disque arrière
- 9. Carte système
- 11. Fond de panier
- 13. Étiquette d'informations
- 4. Carte intercalaire d'alimentation
- 6. Carte de montage 1A/1B
- 8. Bloc d'alimentation 1 et bloc d'alimentation 2
- 10. Dissipateur de chaleur du processeur
- 12. Fond de panier NVMe avec provisionnement pour PERC H755N

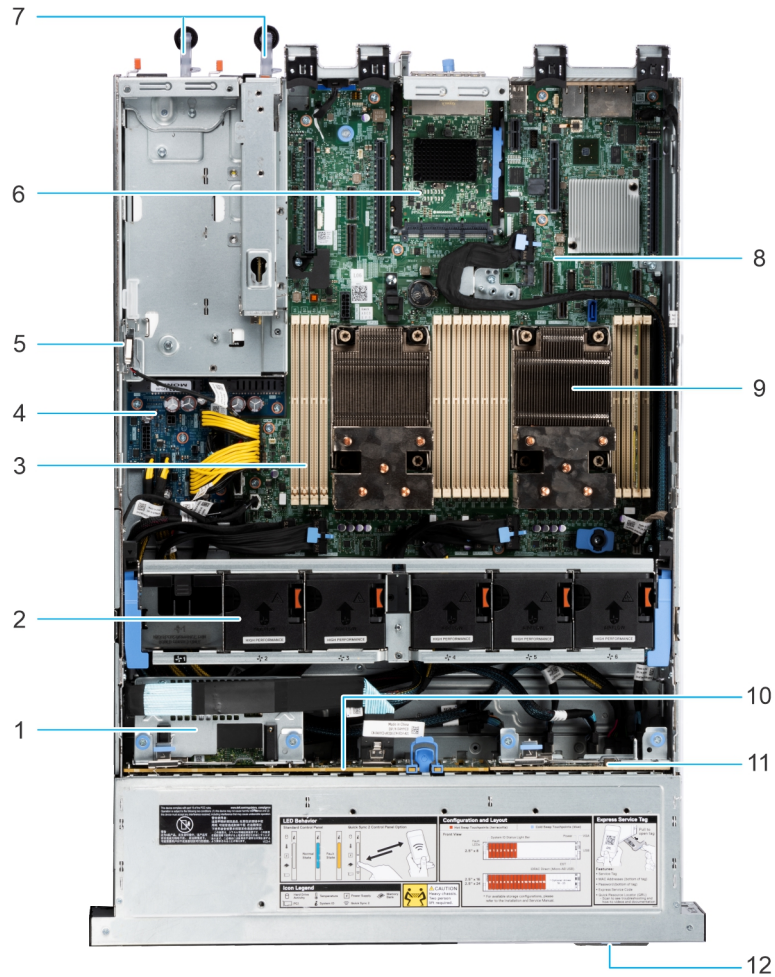

Figure 10. À l'intérieur du système sans carte de montage

- 1. PERC avant
- 2. Ventilateurs
- 3. Logements de barrettes de mémoire
- 4. Carte intercalaire d'alimentation
- 5. Commutateur d'intrusion
- 6. OCP
- 7. Bloc d'alimentation 1 et bloc d'alimentation 2
- 8. Carte système
- 9. Dissipateur de chaleur du processeur
- 10. Fond de panier
- 11. Fond de panier de 8 disques NVMe de 2,5 pouces avec provisionnement pour PERC H755N
- 12. Étiquette d'informations

Étiquette des informations système

L'étiquette d'information du système se trouve sur la face arrière du capot du système.

Service Information

Electrical Overview

System Board Connections

<ul style="list-style-type: none"> 1 System ID Connector 2 OCP NIC 3.0 Connector 3 iDSM / Internal USB Connector 4 Serial Port Connector 5 PCIe Slot 2 (PCH) 6 Front VGA 7 PCH 8 Jumper 9 PCIe Slot 1 (CPU 1) 10 SATA Connector 9 (SL9_PCH_SA1) 11 PCIe Connector 7 (SL7_CPU1_PA4) 12 TPM Connector 	<ul style="list-style-type: none"> 13 PCIe Connector 8 (SL8_CPU1_PB4) 14 Coin Cell Battery 15 PCIe Connector 10 (SL10_PCH_PA5) 16 ODD 17 DIMMs for CPU 2 Channels E, F, G, H 18 CPU2 19 DIMMs for CPU 2 Channels A, B, C, D 20 DIMMs for CPU 1 Channels E, F, G, H 21 CPU1 22 DIMMs for CPU 1 Channels A, B, C, D 23 Right Control Panel 24 PCIe Connector 4 (SL4_CPU1_PA2) 	<ul style="list-style-type: none"> 25 PCIe Connector 3 (SL3_CPU1_PB2) 26 System Power Connector 2 27 PCIe Connector 2 (SL2_CPU2_PA1) 28 PCIe Connector 1 (SL1_CPU2_PB1) 29 Left Control Panel 30 Fan Signal 1 31 Fan Signal 2 32 PIB Signal 1 33 PIB Signal 2 34 Intrusion Switch Connector 35 System Power Connector 1 	<ul style="list-style-type: none"> 36 Backplane Signal and Power 0 / Cable Riser Power Connector 37 PCIe Connector 6 (SL6_CPU2_PB3) 38 PCIe Connector 5 (SL5_CPU2_PA3) 39 PCIe Slot 6 (CPU 2) 40 PCIe Slot 5 (CPU 2)
---	---	--	---

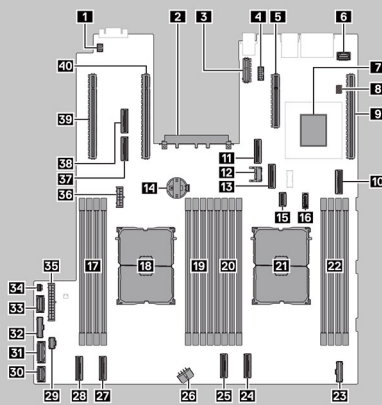

Scan to see hardware servicing and software setup videos, how-to's, and documentation.



Quick Resource Locator

Dell.com/QRL/Server/PER750xs



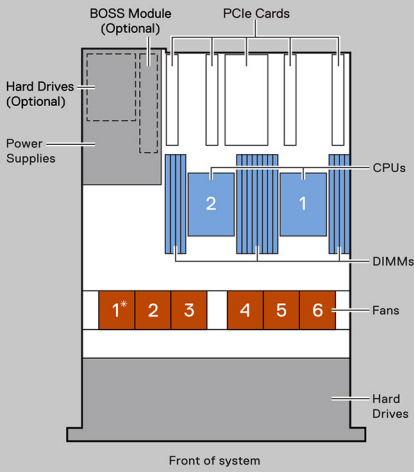

Mechanical Overview

Top View



* One High Performance Fan (Gold Grade) is required to be installed in Fan 1 slot when rear hard drives are present.

Jumper Settings

Jumper	Setting	Description
	 (default)	BIOS password is enabled.
PWRD_EN		BIOS password is disabled. iDRAC local access unlocked at next AC power cycle. iDRAC password reset is enabled in F2 iDRAC settings menu.
	 (default)	BIOS configuration settings retained at system boot.
NVRAM_CLR		BIOS configuration settings cleared at system boot.

Rear View

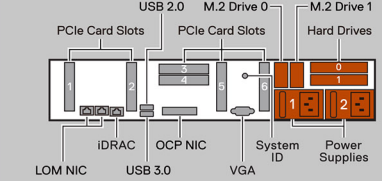

Copyright © 2020 Dell Inc. or its subsidiaries. All Rights Reserved. Rev A00. Label Part No. 1K99C

Figure 11. Informations de maintenance

Service Information

System Touchpoints

- Hot swap touchpoints: Components with terracotta touchpoints can be serviced while the system is running.
- Cold swap touchpoints: Components with blue touchpoints require a full system shutdown before servicing.

Memory Information

⚠ Caution: Memory (DIMMs) and CPUs may be hot during servicing.

Memory Population Configuration	Sequence
Memory-Optimized	1, 2, 3, 4, 5, 6, 7, 8

Latest population rules are documented in the Installation and Service Manual.

System Tasks

Front PERC (rear loading)

Adapter PERC

Hot Swap

Boot Optimized M.2 Drives

⚠ Caution: Many repairs may only be done by a certified service technician. You should only perform troubleshooting and simple repairs as authorized in your product documentation, or as directed by the online or telephone service and support team. Damage due to servicing that is not authorized by Dell is not covered by your warranty. Read and follow the safety instructions that came with the product.

To learn more about this Dell product or to order additional or replacement parts, go to Dell.com/support

Copyright © 2020 Dell Inc. or its subsidiaries. All Rights Reserved. Rev A00.
Label Part No.9VV2K

Figure 12. Tâches système, échange à chaud, chargement arrière du PERC avant, informations sur la mémoire

Présentation du système PowerEdge R750xs

17

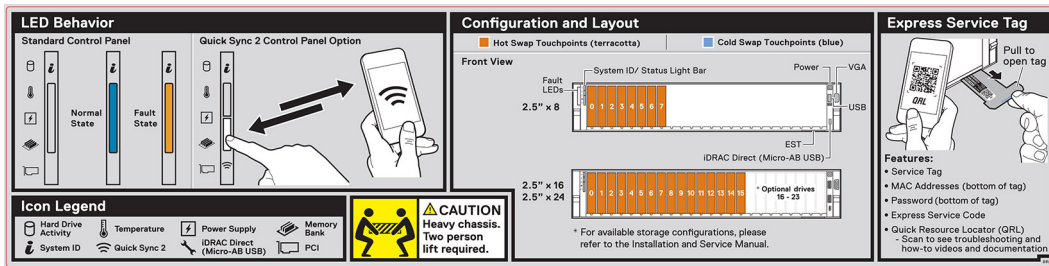

Figure 13. Comportement, configuration et disposition des voyants, numéro de série express pour un système à disques durs de 2,5 pouces

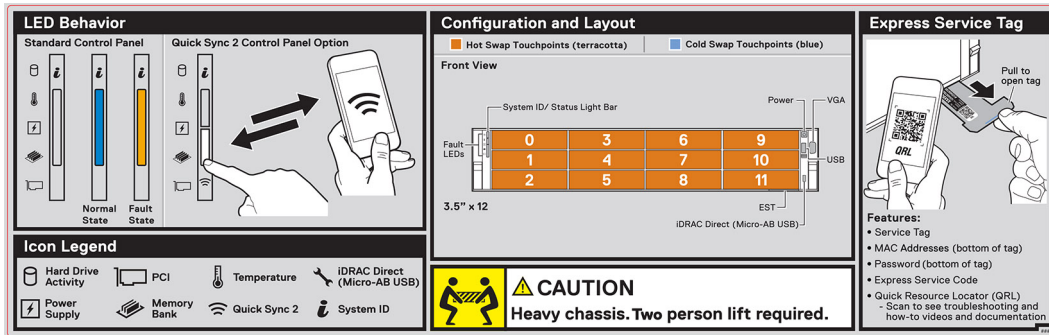

Figure 14. Comportement, configuration et disposition des voyants, numéro de série express pour un système à disques durs de 3,5 pouces

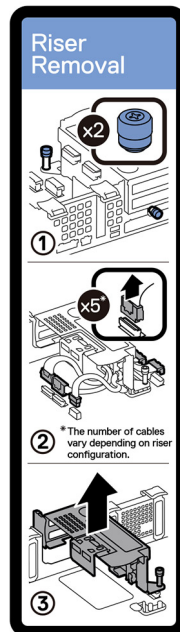

Figure 15. Retrait de la carte de montage

Matrice de compatibilité rack et de dimensionnement des rails

Pour obtenir des informations spécifiques sur les solutions de rail compatibles avec votre système, reportez-vous au document *Dell EMC Enterprise Systems Rail Sizing and Rack Compatibility Matrix* (Matrice de compatibilité rack et de dimensionnement des rails des systèmes d'entreprise Dell EMC) disponible sur https://i.dell.com/sites/csdocuments/Business_solutions_engineering-Docs_Documents/en/rail-rack-matrix.pdf.

Ce document fournit les informations ci-dessous :

- Informations spécifiques sur les types de rails et leurs fonctionnalités
- Plage d'ajustement des rails pour différents types de brides de montage de rack
- Profondeur des rails avec et sans accessoires de gestion des câbles
- Types de racks supportés pour différents types de brides de montage de rack.

Localisation du code de service express et du numéro de série

Le code de service express et le numéro de série uniques permettent d'identifier le système.

L'étiquette d'informations se trouve à l'avant à du système qui inclut des informations sur le système, telles que le numéro de série, le code de service express, la date de fabrication, le NIC, l'adresse MAC, l'étiquette QRL, etc. Si vous avez opté pour l'accès par défaut sécurisé à l'iDRAC, l'étiquette d'informations contient également le mot de passe par défaut sécurisé iDRAC. Si vous avez opté pour iDRAC Quick Sync 2, l'étiquette d'informations contient également l'étiquette OpenManage Mobile (OMM), où les administrateurs peuvent configurer, surveiller et dépanner les serveurs PowerEdge.

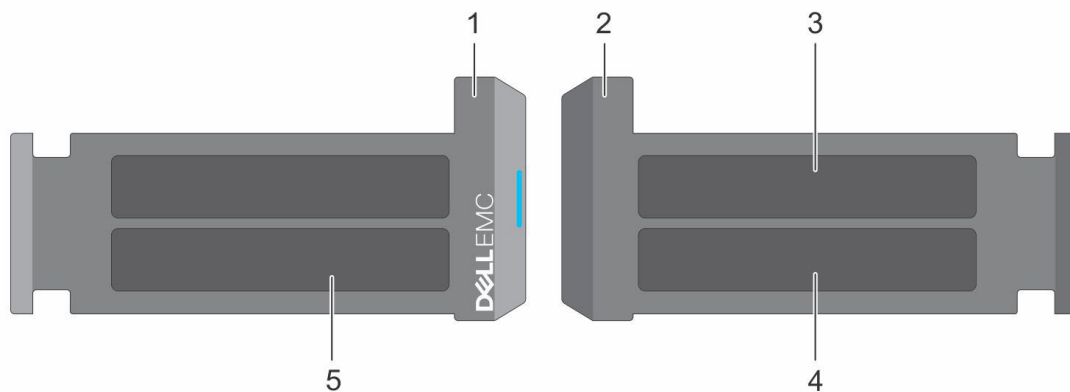

Figure 16. Localisation du code de service express et du numéro de série

1. Plaquette d'information (vue avant)
2. Plaquette d'information (vue arrière)
3. Étiquette OpenManage Mobile (OMM)
4. Étiquette avec l'adresse MAC et le mot de passe sécurisé pour le contrôleur iDRAC
5. Numéro de série, code de service express, étiquette QRL

L'étiquette MEST (Mini Enterprise Service Tag) se trouve à l'arrière du système et inclut le numéro de série (ST), le code de service express (Exp Svc Code) et la date de fabrication (Mfg. Date). Le code de service express permet à Dell EMC d'orienter les appels de support vers le technicien approprié.

Par ailleurs, les informations sur le numéro de série sont situées sur une étiquette apposée sur la paroi gauche du boîtier.

Installation et configuration initiales du système

Cette section décrit les tâches à effectuer lors de l'installation et la configuration initiales du système Dell EMC. La section suivante présente les étapes générales pour configurer le système, ainsi que les guides de référence pour obtenir des informations détaillées.

Sujets :

- Configuration du système
- Configuration iDRAC
- Ressources d'installation du système d'exploitation

Configuration du système

Procédez comme suit pour configurer le système :

Étapes

1. Déballez le système.
2. Installez le système dans le rack. Pour plus d'informations, reportez-vous aux guides d'installation des rails et de gestion des câbles associés à votre solution de gestion des rails/câbles sur www.dell.com/poweredge manuals.
3. Branchez les périphériques sur le système, puis le système sur la prise électrique.
4. Mettez le système sous tension.

Pour plus d'informations sur la configuration du système, voir le *Getting Started Guide (Guide de mise en route)* fourni avec votre système.

REMARQUE : Pour plus d'informations sur la gestion des paramètres de base et des fonctionnalités du système, reportez-vous au *Guide de référence de l'UEFI et du BIOS pour le serveur Dell EMC PowerEdge R750xs* sur la page de la documentation du produit.

Configuration iDRAC

L'iDRAC (Integrated Dell Remote Access Controller) est conçu pour vous rendre plus productif en tant qu'administrateur système et améliorer la disponibilité générale des serveurs Dell EMC. L'iDRAC vous alerte des problèmes système, vous aide à effectuer la gestion à distance et réduit le besoin d'accéder physiquement au système.

Options de configuration de l'adresse IP d'iDRAC :

Pour activer la communication entre votre système et l'iDRAC, vous devez d'abord configurer les paramètres réseau en fonction de l'infrastructure de votre réseau. Par défaut, l'option Paramètres réseau est définie sur **DHCP**.

REMARQUE : Pour configurer une adresse IP statique, vous devez en demander le paramétrage au moment de l'achat.

Vous pouvez configurer l'adresse IP de l'iDRAC en utilisant l'une des interfaces de la carte ci-dessous. Pour plus d'informations sur le paramétrage de l'adresse IP de l'iDRAC, consultez les liens de documentation fournis dans le tableau ci-dessous.

Tableau 6. Interfaces de configuration de l'adresse IP de l'iDRAC

Interface	Liens de documentation
Utilitaire de configuration iDRAC	Guide de l'utilisateur de l'Integrated Dell Remote Access Controller à l'adresse https://www.dell.com/idracmanuals ou pour connaître

Tableau 6. Interfaces de configuration de l'adresse IP de l'iDRAC (suite)

Interface	Liens de documentation
	<p>les caractéristiques spécifiques du système <i>Guide de l'utilisateur de l'Integrated Dell Remote Access Controller</i>, accédez à https://www.dell.com/poweredgemanuals > page de support produit de votre système > Documentation.</p> <p>REMARQUE : Pour déterminer la version la plus récente de l'iDRAC de votre plate-forme et de la documentation, consultez l'article de la base de connaissances https://www.dell.com/support/article/sln308699.</p>
OpenManage Deployment Toolkit	<p><i>Guide de l'utilisateur de Dell EMC OpenManage Deployment Toolkit</i> disponible à l'adresse https://www.dell.com/openmanagemanuals > OpenManage Deployment Toolkit.</p>
iDRAC Direct	<p><i>Guide de l'utilisateur de l'Integrated Dell Remote Access Controller</i> à l'adresse https://www.dell.com/idracmanuals ou pour connaître les caractéristiques spécifiques du système <i>Guide de l'utilisateur de l'Integrated Dell Remote Access Controller</i>, accédez à https://www.dell.com/poweredgemanuals > page de support produit de votre système > Documentation.</p> <p>REMARQUE : Pour déterminer la version la plus récente de l'iDRAC de votre plate-forme et de la documentation, consultez l'article de la base de connaissances https://www.dell.com/support/article/sln308699.</p>
Lifecycle Controller	<p><i>Guide de l'utilisateur de Dell Lifecycle Controller</i> à l'adresse https://www.dell.com/idracmanuals ou pour connaître les caractéristiques spécifiques du système <i>Guide de l'utilisateur de Dell Lifecycle Controller</i>, accédez à https://www.dell.com/poweredgemanuals > page de support produit de votre système > Documentation.</p> <p>REMARQUE : Pour déterminer la version la plus récente de l'iDRAC de votre plate-forme et de la documentation, consultez l'article de la base de connaissances https://www.dell.com/support/article/sln308699.</p>
Écran LCD du serveur	Section Écran LCD .
iDRAC direct et Quick Sync 2 (en option)	<p><i>Guide de l'utilisateur de l'Integrated Dell Remote Access Controller</i> à l'adresse https://www.dell.com/idracmanuals ou pour connaître les caractéristiques spécifiques du système <i>Guide de l'utilisateur de l'Integrated Dell Remote Access Controller</i>, accédez à https://www.dell.com/poweredgemanuals > page de support produit de votre système > Documentation.</p> <p>REMARQUE : Pour déterminer la version la plus récente de l'iDRAC de votre plate-forme et de la documentation, consultez l'article de la base de connaissances https://www.dell.com/support/article/sln308699.</p>

REMARQUE : Pour accéder à l'iDRAC, assurez-vous de brancher le câble Ethernet sur le port réseau dédié iDRAC ou utilisez le port iDRAC Direct avec le câble USB. Vous pouvez également accéder à l'iDRAC via le mode LOM partagé, si vous avez opté pour un système qui dispose d'un mode LOM partagé activé.

Options de connexion à l'iDRAC

Pour vous connecter à l'interface utilisateur web de l'iDRAC, ouvrez un navigateur et saisissez l'adresse IP.

Vous pouvez vous connecter à l'iDRAC en tant que :

- Utilisateur de l'iDRAC

- Utilisateur de Microsoft Active Directory
- Utilisateur du protocole LDAP (Lightweight Directory Access Protocol)

Dans l'écran de connexion qui s'affiche et si vous avez opté pour l'accès sécurisé par défaut à l'iDRAC, saisissez le mot de passe sécurisé par défaut de l'iDRAC qui se trouve au verso de la plaque signalétique. Si vous n'avez pas choisi l'accès sécurisé par défaut à l'iDRAC, saisissez le nom d'utilisateur et le mot de passe par défaut `root` et `calvin`. Vous pouvez également ouvrir une session en utilisant votre connexion directe ou votre carte à puce.

REMARQUE : Veillez à changer le nom d'utilisateur et le mot de passe par défaut après avoir configuré l'adresse IP d'iDRAC.

Pour plus d'informations concernant l'ouverture d'une session sur l'iDRAC et les licences iDRAC, consultez le tout dernier *Guide de l'utilisateur de Integrated Dell Remote Access Controller* à l'adresse www.dell.com/idracmanuals.

REMARQUE : Pour déterminer la version la plus récente de l'iDRAC de votre plate-forme et de la documentation, consultez l'article de la base de connaissances <https://www.dell.com/support/article/sln308699>.

Vous pouvez également accéder à iDRAC à l'aide du protocole de ligne de commande (RACADM). Pour plus d'informations, consultez *Guide de la CLI RACADM de l'Integrated Dell Remote Access Controller* disponible à l'adresse <https://www.dell.com/idracmanuals>.

Vous pouvez également accéder à iDRAC à l'aide de l'outil d'automatisation (API Redfish). Pour plus d'informations, consultez *Guide de l'API Redfish du guide de l'utilisateur de l'Integrated Dell Remote Access Controller* disponible à l'adresse <https://developer.dell.com>.

Ressources d'installation du système d'exploitation

Si le système est livré sans système d'exploitation, vous pouvez installer un système d'exploitation pris en charge à l'aide de l'une des ressources indiquées dans le tableau ci-dessous. Pour plus d'informations sur l'installation du système d'exploitation, voir les liens de documentation fournis dans le tableau ci-dessous.

Tableau 7. Ressources pour installer le système d'exploitation

Ressource	Liens de documentation
iDRAC	<p><i>Guide de l'utilisateur de l'Integrated Dell Remote Access Controller</i> à l'adresse ou pour en savoir https://www.dell.com/idracmanuals plus sur le <i>Guide de l'utilisateur de l'Integrated Dell Remote Access Controller</i> système, accédez à https://www.dell.com/poweredgemanuals > page de support produit de votre système > documentation.</p> <p>REMARQUE : Pour déterminer la version la plus récente de l'iDRAC de votre plate-forme et de la documentation, consultez l'article de la base de connaissances sur https://www.dell.com/support/article/sln308699.</p>
Lifecycle Controller	<p><i>Guide de l'utilisateur de Dell Lifecycle Controller</i> à l'adresse ou pour connaître les https://www.dell.com/idracmanuals caractéristiques spécifiques <i>Guide de l'utilisateur de Dell Lifecycle Controller</i> du système, accédez à https://www.dell.com/poweredgemanuals > page de support produit de votre système > documentation. Dell recommande d'utiliser Lifecycle Controller pour installer le système d'exploitation, puisque tous les pilotes obligatoires sont installés sur le système.</p> <p>REMARQUE : Pour déterminer la version la plus récente de l'iDRAC de votre plate-forme et de la documentation, consultez l'article de la base de connaissances sur https://www.dell.com/support/article/sln308699.</p>
OpenManage Deployment Toolkit	www.dell.com/openmanagemanuals > OpenManage Deployment Toolkit
VMware ESXi certifié Dell	www.dell.com/virtualizationsolutions

REMARQUE : Pour plus d'informations sur l'installation et des didacticiels vidéo sur les systèmes d'exploitation supportés par les systèmes PowerEdge, consultez le document *Supported Operating Systems for Dell EMC PowerEdge systems (Systèmes d'exploitation supportés par les systèmes Dell EMC PowerEdge)*.

Options de téléchargement du micrologiciel

Vous pouvez télécharger le firmware depuis le site de support Dell. Pour plus d'informations sur le firmware de téléchargement, consultez la section [Téléchargement des pilotes et du firmware](#).

Vous pouvez également utiliser l'une des options suivantes pour télécharger le micrologiciel. Pour plus d'informations sur le téléchargement du firmware, voir les liens de documentation fournis dans le tableau ci-dessous.

Tableau 8. Options de téléchargement du micrologiciel

Option	Lien de documentation
À l'aide du contrôleur Integrated Dell Remote Access Controller Lifecycle Controller (iDRAC doté de LC)	www.dell.com/idracmanuals
À l'aide de Dell Repository Manager (DRM)	www.dell.com/openmanagemanuals > Repository Manager
À l'aide de Dell Server Update Utility (SUU)	www.dell.com/openmanagemanuals > Server Update Utility
À l'aide de Dell OpenManage Deployment Toolkit (DTK)	www.dell.com/openmanagemanuals > OpenManage Deployment Toolkit
Utilisation du support virtuel iDRAC	www.dell.com/idracmanuals

Options de téléchargement et d'installation des pilotes du système d'exploitation

Vous pouvez également utiliser l'une des options suivantes pour télécharger et installer les pilotes du système d'exploitation. Pour plus d'informations sur le téléchargement ou l'installation des pilotes du système d'exploitation, voir les liens de documentation fournis dans le tableau ci-dessous.

Tableau 9. Options de téléchargement et d'installation des pilotes du système d'exploitation

Option	Documentation
Site de support Dell EMC	Section Téléchargement des pilotes et du micrologiciel .
Support virtuel iDRAC	<p><i>Guide de l'utilisateur de l'Integrated Dell Remote Access Controller</i> à l'adresse ou pour en savoir https://www.dell.com/idracmanuals plus sur le <i>Guide de l'utilisateur de l'Integrated Dell Remote Access Controller</i> système, accédez à https://www.dell.com/poweredgemanuals > page de support produit de votre système > documentation.</p> <p>REMARQUE : Pour déterminer la version la plus récente de l'iDRAC de votre plate-forme et de la documentation, consultez https://www.dell.com/support/article/sln308699.</p>

Téléchargement des pilotes et du micrologiciel

Il est recommandé de télécharger et d'installer la dernière version du BIOS, des pilotes et du micrologiciel de gestion des systèmes sur votre système.

Prérequis

Assurez-vous d'effacer la mémoire cache du navigateur Web avant de télécharger les pilotes et le micrologiciel.

Étapes

- Rendez-vous sur www.dell.com/support/drivers.
- Saisissez le numéro de série du système dans la zone **Saisir un numéro de série Dell, un identifiant de produit Dell EMC ou un modèle**, puis appuyez sur Entrée.

REMARQUE : Si vous ne disposez pas du numéro de série, cliquez sur **Parcourir tous les produits** et accédez à votre produit.
- Sur la page produit affichée, cliquez sur **Pilotes et téléchargements**.
Sur la page **Pilotes et téléchargements**, tous les pilotes applicables au système s'affichent.
- Téléchargez les pilotes sur une clé USB, un CD ou un DVD.

Validation de la configuration minimale pour le POST et de la configuration de gestion des système

Cette section décrit la validation de la configuration matérielle minimale pour le POST et de la configuration de gestion des système du système Dell EMC.

Sujets :

- Configuration minimale pour l'auto-test au démarrage (POST)
- Validation de la configuration

Configuration minimale pour l'auto-test au démarrage (POST)

Les trois composants répertoriés ci-dessous constituent la configuration minimale pour l'autotest de démarrage (POST) :

- Un bloc d'alimentation
- Carte système
- Carte intercalaire d'alimentation (PIB) et câbles
- Un processeur dans le processeur à socket 1
- Une barrette de mémoire (DIMM) installée dans le socket A1

Validation de la configuration

La nouvelle génération de PowerEdge systèmes offre une flexibilité accrue d'interconnexion et des fonctionnalités avancées de gestion iDRAC pour collecter des informations de configuration système précises et signaler des erreurs de configuration.

Lorsque le système est mis sous tension, des informations sur les câbles installés, les cartes de montage, les fonds de panier, la carte flottante (adaptateur fPERC tel que BOSS) et le processeur sont fournies par le circuit CPLD et les cartes de mémoire du fond de panier sont analysées. Ces informations constituent une configuration unique, qui est comparée avec l'une des configurations homologuées stockées dans un tableau entretenu par iDRAC.

Un ou plusieurs capteurs sont attribués à chacun des éléments de configuration. Lors de l'auto-test au démarrage (POST), toute erreur de validation de la configuration est consignée dans le journal SEL (System Event Log)/LifeCycle (LC). Les événements signalés sont classés dans le tableau des erreurs de validation de la configuration.

Tableau 10. Erreur de validation de la configuration

Erreur	Description	Cause possible et recommandations	Exemple
Erreur de configuration	Un élément de configuration dans la correspondance la plus proche contient un élément inattendu et ne correspond à aucune configuration Dell homologuée.	Configuration incorrecte	Erreur de configuration : câble de fond de panier CTRS_SRC_SA1 et BP-DST_SA1
		Les éléments signalés dans les erreurs HWC8010 ne sont pas assemblés correctement. Vérifiez le positionnement de l'élément	Erreur de configuration : PLANAR_SL7 de câble SL et CTRL_DST_PA1

Tableau 10. Erreur de validation de la configuration (suite)

Erreur	Description	Cause possible et recommandations	Exemple
		(câble, carte de montage, etc.) dans le système.	
Configuration manquante	Le contrôleur iDRAC a trouvé un élément de configuration manquant dans la correspondance la plus proche détectée.	Câble, périphérique ou composant manquant ou endommagé	Configuration manquante : adaptateur PERC/HBA avant de carte flottante
		Un élément ou câble manquant est signalé dans les journaux d'erreurs HWC8010. Installez l'élément manquant (câble, carte de montage, etc.).	Configuration manquante : PLANAR_SL8 de câble SL et CTRL_DST_PA1
Erreur de communication	Un élément de configuration ne répond pas au contrôleur iDRAC à l'aide de l'interface de gestion lors de l'exécution d'une vérification de l'inventaire.	Communication de la bande latérale de gestion des systèmes	Erreur de communication : fond de panier 2
		Débranchez l'alimentation secteur, réinstallez l'élément et remplacez l'élément si le problème persiste.	

Messages d'erreur

Cette section décrit les messages d'erreur qui s'affichent à l'écran lors de l'auto-test de démarrage (POST) ou dans le journal SEL (système Event Log)/LC (Lifecycle).

Tableau 11. Message d'erreur HWC8010

Code d'erreur	HWC8010
Message	L'opération de vérification de la configuration du système a provoqué le problème suivant concernant le type de composant indiqué
Arguments	Carte de montage, carte flottante (adaptateur fPERC tel que BOSS), fond de panier, processeur, câble ou autres composants
Description détaillée	Le problème identifié dans le message est observé au cours de l'opération de vérification de la configuration du système.
Action recommandée	Effectuez les opérations suivantes, puis réessayez l'opération : <ol style="list-style-type: none"> 1. Débranchez l'alimentation d'entrée. 2. Assurez-vous que la connexion des câbles et le positionnement des composants sont corrects. Si le problème persiste, contactez le prestataire de services.
Catégorie	Intégrité du système (HWC = Configuration matérielle)
Gravité	Critique
ID d'interruption/ d'événement	2329

Tableau 12. Message d'erreur HWC8011

Code d'erreur	HWC8011
Message	L'opération de vérification de la configuration du système provoquait plusieurs problèmes impliquant le type de composant indiqué
Arguments	Carte de montage, carte flottante (adaptateur fPERC tel que BOSS), fond de panier, processeur, câble ou autres composants
Description détaillée	Plusieurs problèmes sont observés durant l'opération de vérification de la configuration du système.

Tableau 12. Message d'erreur HWC8011 (suite)

Code d'erreur	HWC8011
Action recommandée	Effectuez les opérations suivantes, puis réessayez l'opération : <ol style="list-style-type: none">1. Débranchez l'alimentation d'entrée.2. Assurez-vous que la connexion des câbles et le positionnement des composants sont corrects. Si le problème persiste, contactez le prestataire de services.
Catégorie	Intégrité du système (HWC = Configuration matérielle)
Gravité	Critique

Installation et retrait des composants du système

Sujets :

- Consignes de sécurité
- Avant d'intervenir à l'intérieur de votre système
- Après une intervention à l'intérieur de votre système
- Outils recommandés
- Panneau avant (en option)
- Capot du système
- Cache du fond de panier de disques
- Lecteur optique (en option)
- Carénage à air
- Ventilateurs de refroidissement
- Supports de paroi latérale
- Module du commutateur d'intrusion
- Port série COM (en option)
- Disques
- Fond de panier de disque
- Acheminement des câbles
- Mémoire système
- Module du processeur et du dissipateur de chaleur
- Cartes d'extension et cartes de montage pour cartes d'extension
- Module IDSDM (en option)
- Carte MicroSD
- Carte BOSS S2 (en option)
- PERC
- Module de disque arrière
- Carte OCP (en option)
- Batterie du système
- Carte USB interne (en option)
- Bloc d'alimentation
- Carte intercalaire d'alimentation
- Carte système
- Module TPM (Trusted Platform Module)
- Panneau de configuration

Consignes de sécurité

 **REMARQUE :** Chaque fois que vous devez soulever le système, demandez de l'aide. N'essayez pas de le soulever seul, au risque de vous blesser. système

 **PRÉCAUTION :** Il faut au moins deux personnes pour soulever le système horizontalement hors du carton et la placer sur une surface plane, un système de levage pour rack ou des rails.

 **AVERTISSEMENT :** L'ouverture ou le retrait du capot du système lorsque système est sous tension est dangereux. Vous risqueriez de recevoir une décharge électrique.

⚠ AVERTISSEMENT : Ne pas faire fonctionner le système sans le capot pour une durée dépassant cinq minutes. L'utilisation du système sans que le capot du système soit en place peut entraîner des dommages sur les composants.

⚠ PRÉCAUTION : La plupart des réparations ne peuvent être effectuées que par un technicien de maintenance agréé. N'effectuez que les opérations de dépannage et les petites réparations autorisées par la documentation de votre produit et suivez les instructions fournies en ligne ou par téléphone par l'équipe de service et support. Tout dommage provoqué par une réparation non autorisée par Dell est exclu de votre garantie. Consultez et respectez les consignes de sécurité fournies avec votre produit.

i REMARQUE : L'utilisation systématique d'un tapis et d'un bracelet antistatiques est recommandée pour manipuler les composants internes du système.

⚠ PRÉCAUTION : Pour assurer le fonctionnement et le refroidissement adéquats, l'ensemble des ventilateurs et des baies du système doivent être occupés en permanence par un composant ou un cache.

i REMARQUE : Remplacement d'un PSU échangeable à chaud, après le prochain démarrage du serveur : le nouveau PSU est automatiquement mis à jour en reprenant le micrologiciel et la configuration de celui remplacé. Pour effectuer la mise à jour vers la dernière version du micrologiciel et modifier la configuration, voir le *Lifecycle Controller User's Guide (Guide d'utilisation de Lifecycle Controller)* à l'adresse <https://www.dell.com/idracmanuals>.

i REMARQUE : Remplacement d'une carte de contrôleur de stockage, FC ou NIC défectueuse par une carte de même type après la mise sous tension du système : la nouvelle carte est automatiquement mise à jour en reprenant le firmware et la configuration de celle défectueuse. Pour effectuer la mise à jour vers la dernière version du micrologiciel et modifier la configuration, voir le *Lifecycle Controller User's Guide (Guide d'utilisation de Lifecycle Controller)* à l'adresse <https://www.dell.com/idracmanuals>.

⚠ PRÉCAUTION : N'installez pas de processeurs graphiques, de cartes réseau ou d'autres appareils PCIe sur votre système qui n'ont pas été validés, ni testés par Dell. Les dommages causés par l'installation d'un matériel ni autorisé, ni validé entraînent la nullité absolue de la garantie du système.

Avant d'intervenir à l'intérieur de votre système

Prérequis

Suivez les instructions indiquées dans la section [Consignes de sécurité](#).

Étapes

1. Mettez hors tension le système et les périphériques qui y sont connectés.
2. Débranchez le système de la prise électrique et déconnectez les périphériques.
3. Le cas échéant, retirez le système du rack.
Pour plus d'informations, reportez-vous au *guide d'installation des rails* associé à votre solution de rails à l'adresse www.dell.com/poweredgemanuals.
4. Retirez le capot du système.

Après une intervention à l'intérieur de votre système

Prérequis

Suivez les instructions indiquées dans la section [Consignes de sécurité](#).

Étapes

1. Remettez en place le capot du système.
2. Le cas échéant, installez le système dans le rack.
Pour plus d'informations, reportez-vous au *guide d'installation des rails* associé à votre système à l'adresse www.dell.com/poweredgemanuals.
3. Rebranchez les périphériques et branchez le système sur la prise électrique, puis mettez le système sous tension.

Outils recommandés

Vous pourriez avoir besoin d'un ou des outils suivants pour effectuer les procédures de retrait et d'installation :

- La clé du verrou du cadre. Cette clé n'est nécessaire que si votre système comprend un panneau.
- Tournevis cruciforme Phillips n° 1
- Tournevis cruciforme Phillips n° 2
- Un tournevis Torx T30
- Tournevis à douille hexagonale de 5 mm
- Pointe en plastique
- Un tournevis à lame plate de 6,35 mm
- Bracelet antistatique connecté à une prise de terre
- Tapis antistatique
- Pincettes à bec

Vous devez être muni des outils suivants pour assembler les câbles pour un bloc d'alimentation CC :

- Pince AMP 90871-1 ou équivalent
- Tyco Electronics 58433-3 ou équivalent
- Pince à dénuder pour retirer l'isolation des fils de cuivre isolés de calibre 10 AWG solides ou toronnés

 **REMARQUE :** Utiliser du fil alpha, numéro de référence 3080 ou équivalent (torsade 65/30).

Panneau avant (en option)

 **REMARQUE :** L'écran LCD est disponible (en option) sur le panneau avant. Si le panneau avant est pourvu d'un écran LCD, voir la section [Écran LCD](#).

Retrait du panneau avant

La procédure de retrait du panneau avant est identique avec ou sans l'écran LCD.

Prérequis

1. Suivez les consignes de sécurité répertoriées dans la section [Consignes de sécurité](#).
2. Gardez la clé du panneau à portée de main.

 **REMARQUE :** La clé du panneau est incluse dans le package du panneau d'écran LCD.

Étapes

1. Installez le panneau avant.
2. Appuyez sur le bouton d'éjection et tirez sur l'extrémité gauche du panneau.
3. Débranchez l'extrémité droite et retirez le panneau.



Figure 17. Retrait du panneau avant avec l'écran LCD

Étapes suivantes

Remettez en place le panneau avant.

Installation du panneau avant

La procédure d'installation du panneau avant est identique avec ou sans écran LCD.

Prérequis

1. Suivez les consignes de sécurité répertoriées dans la section [Consignes de sécurité](#).
2. Identifiez et retirez la clé du panneau.

REMARQUE : La clé du panneau est incluse dans le package du panneau d'écran LCD.

Étapes

1. Alignez et insérez les languettes situées sur le panneau dans les encoches situées sur le système.
2. Appuyez sur le cadre jusqu'à ce que le bouton d'éjection s'enclenche.
3. Verrouillez le panneau avant.

Figure 18. Installation du panneau avant avec l'écran LCD



Capot du système

Retrait du capot du système

Prérequis

1. Suivez les consignes de sécurité répertoriées dans la section [Consignes de sécurité](#).
2. Mettez hors tension le système et les périphériques qui y sont connectés.
3. Débranchez le système de la prise électrique et déconnectez-le de ses périphériques.

Étapes

1. À l'aide d'un tournevis plat de 1/4 pouce ou d'un tournevis cruciforme n° 2, tournez le verrou dans le sens antihoraire pour le déverrouiller.
2. Soulevez le loquet de déverrouillage jusqu'à ce que le capot du système glisse vers l'arrière.
3. Soulevez le capot du système.



Figure 19. Retrait du capot du système

Étapes suivantes

Remettez en place le capot du système.

Installation du capot du système

Prérequis

1. Suivez les consignes de sécurité répertoriées dans la section [Consignes de sécurité](#).
2. Suivez la procédure décrite dans la section [Avant d'intervenir à l'intérieur du système](#).
3. Veillez à ce que tous les câbles internes soient correctement routés et connectés, et qu'aucun outil ou pièce supplémentaire ne reste à l'intérieur du système.

Étapes

1. Alignez les pattes du capot du système avec les fentes de guidage situées sur le système.
2. Fermez le loquet de déverrouillage du capot du système.
3. À l'aide d'un tournevis à tête plate de 1/4 de pouce ou d'un tournevis cruciforme n° 2, tournez le verrou dans le sens horaire pour le verrouiller.

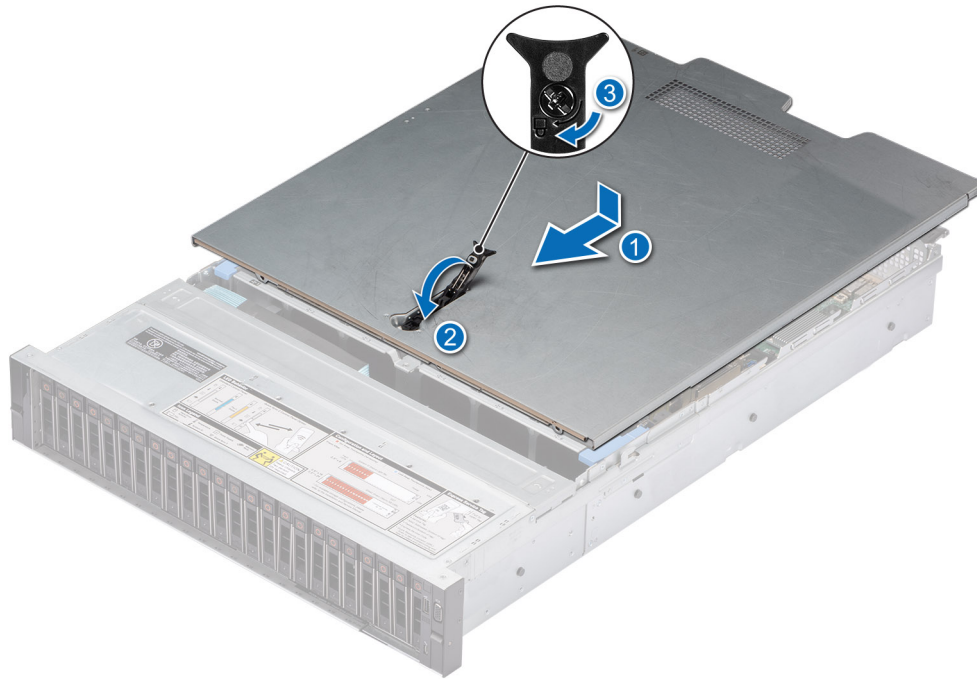

Figure 20. Installation du capot du système

Étapes suivantes

Suivez la procédure décrite dans la section [Après une intervention à l'intérieur du système](#).

Cache du fond de panier de disques

Retrait du capot du fond de panier de disques

Prérequis

1. Suivez les consignes de sécurité répertoriées dans la section [Consignes de sécurité](#).
2. Suivez la procédure décrite dans la section [Avant d'intervenir à l'intérieur de votre système](#).

Étapes

1. Faites glisser le capot du fond de panier de disques dans le sens des flèches marquées sur le capot du fond de panier de disques.
2. Soulevez le capot du fond de panier de disques pour le sortir du système.

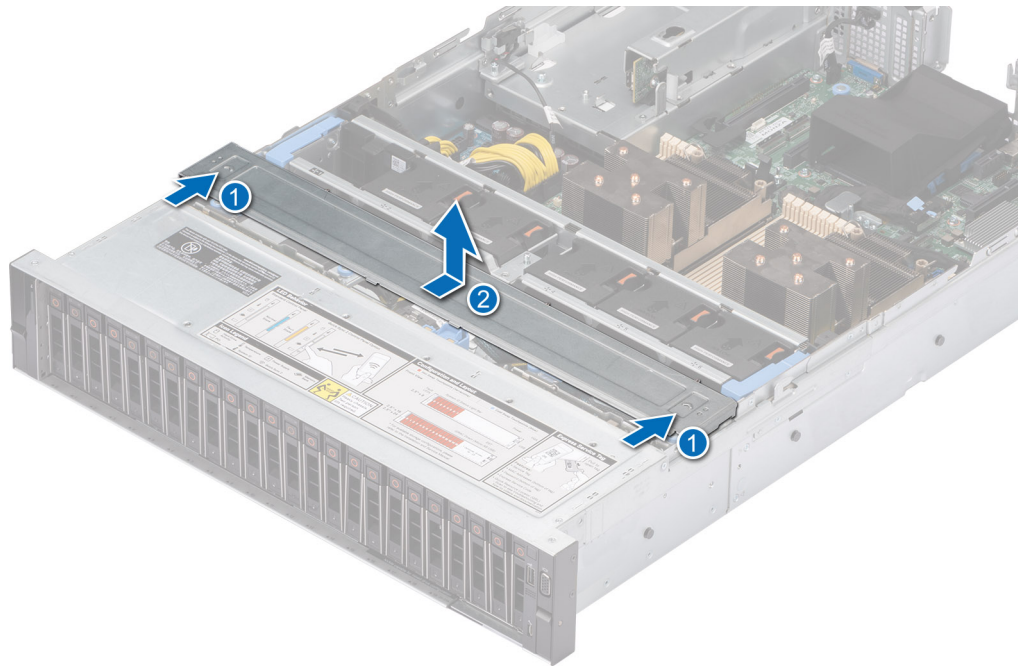

Figure 21. Retrait du capot du fond de panier de disques

Étapes suivantes

Réinstallez le capot du fond de panier de disques.

Installation du capot du fond de panier de disques

Prérequis

Suivez les consignes de sécurité répertoriées dans la section [Consignes de sécurité](#).

Étapes

1. Alignez le capot du fond de panier de disques sur les fentes de guidage du système.
2. Faites glisser le capot du fond de panier de disques vers l'avant du système jusqu'à ce qu'il s'enclenche.

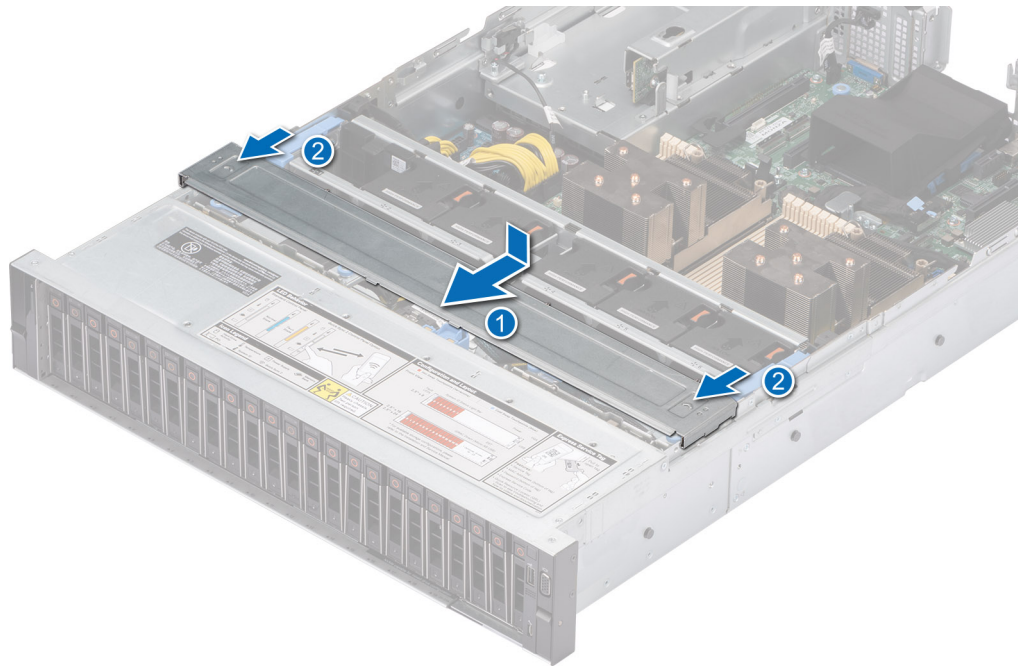

Figure 22. Installation du capot du fond de panier de disques

Étapes suivantes

Suivez la procédure décrite dans la section [Après une intervention à l'intérieur du système](#).

Lecteur optique (en option)

Il s'agit d'une pièce remplaçable uniquement par un technicien de maintenance.

Retrait du disque optique

Prérequis

1. Suivez les consignes de sécurité répertoriées dans la section [Consignes de sécurité](#).
2. Suivez la procédure décrite dans la section [Avant d'intervenir à l'intérieur de votre système](#).
3. Débranchez les câbles connectés au lecteur de disque optique.

REMARQUE : Le disque optique est en option et est livré avec une configuration de fond de panier de 8 disques de 3,5 pouces.

Étapes

1. Appuyez sur la languette pour libérer le disque optique de la baie de disque optique.
2. Soulevez le disque optique pour le sortir du système.

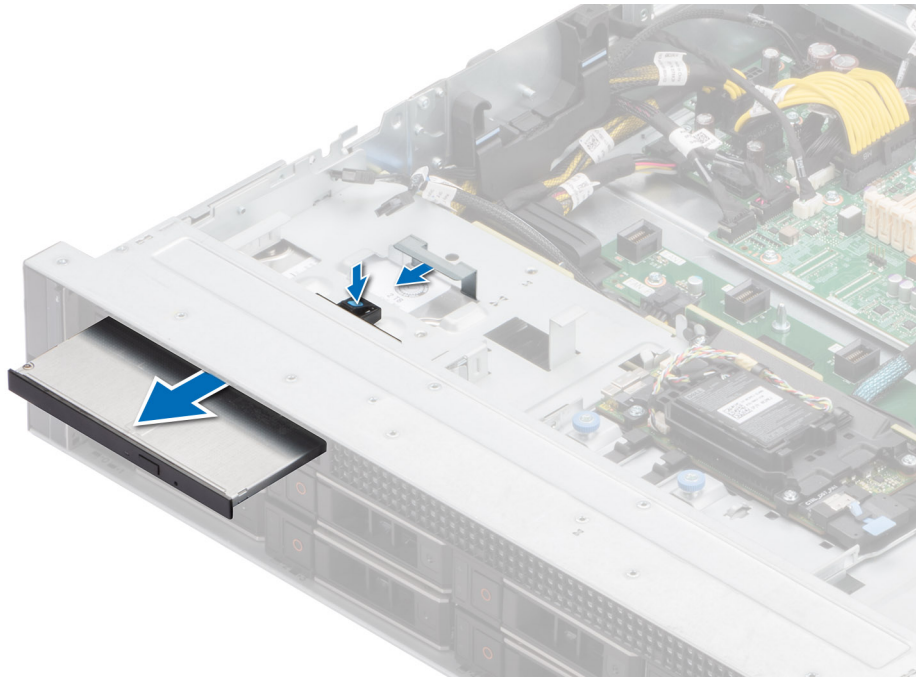

Figure 23. Retrait du disque optique

Étapes suivantes

Remettez en place le disque optique.

Installation du disque optique

Prérequis

1. Suivez les consignes de sécurité répertoriées dans la section [Consignes de sécurité](#).
2. Suivez la procédure décrite dans la section [Avant d'intervenir à l'intérieur de votre système](#).

REMARQUE : Assurez-vous que vous prenez note du routage des câbles lorsque vous les retirez de la carte système. Procédez au routage adapté du câble lorsque vous le remplacez pour éviter qu'il ne se coince ou s'écrase.

REMARQUE : Le disque optique est en option et est livré avec une configuration de fond de panier de 8 disques de 3,5 pouces.

Étapes

1. Alignez et faites glisser le disque optique dans le logement de disque optique situé sur le système jusqu'à ce qu'il s'enclenche.
2. Branchez les câbles d'alimentation et de signal sur le lecteur optique.

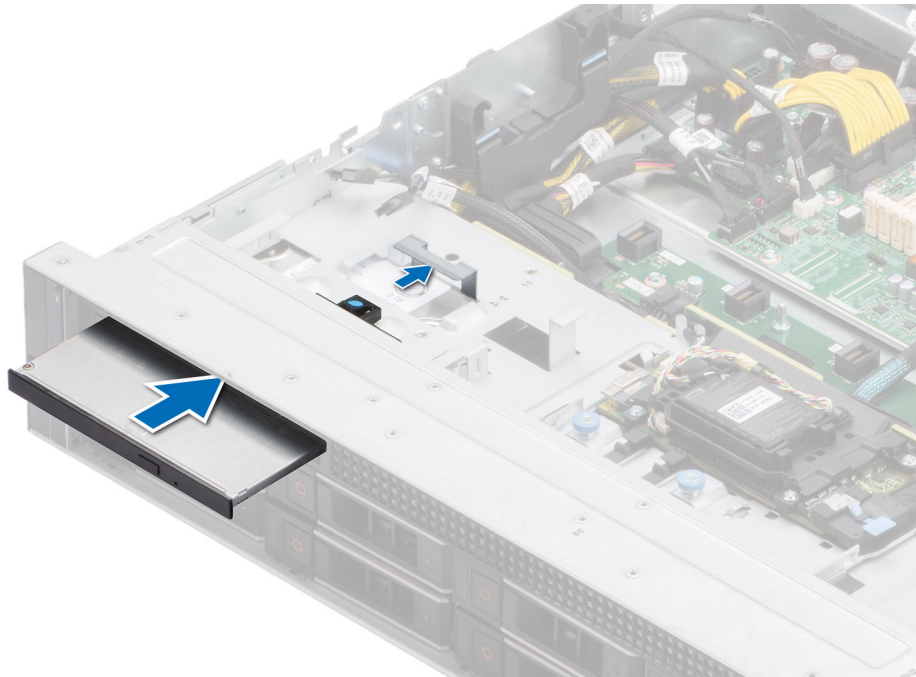

Figure 24. Installation du disque optique

Étapes suivantes

1. [Installation du capot du système.](#)
2. Suivez la procédure décrite dans la section [Après une intervention à l'intérieur de votre système.](#)

Carénage à air

Retrait du carénage d'aération

Prérequis

PRÉCAUTION : Ne faites jamais fonctionner le système sans carénage d'aération. Le système peut surchauffer rapidement, entraînant sa mise hors tension ainsi qu'une perte de données. système

1. Suivez les consignes de sécurité répertoriées dans la section [Consignes de sécurité](#).
2. Suivez la procédure décrite dans la section [Avant d'intervenir à l'intérieur de votre système](#).

Étapes

Tenez le carénage d'aération par les deux extrémités et soulevez-le pour le retirer du système.

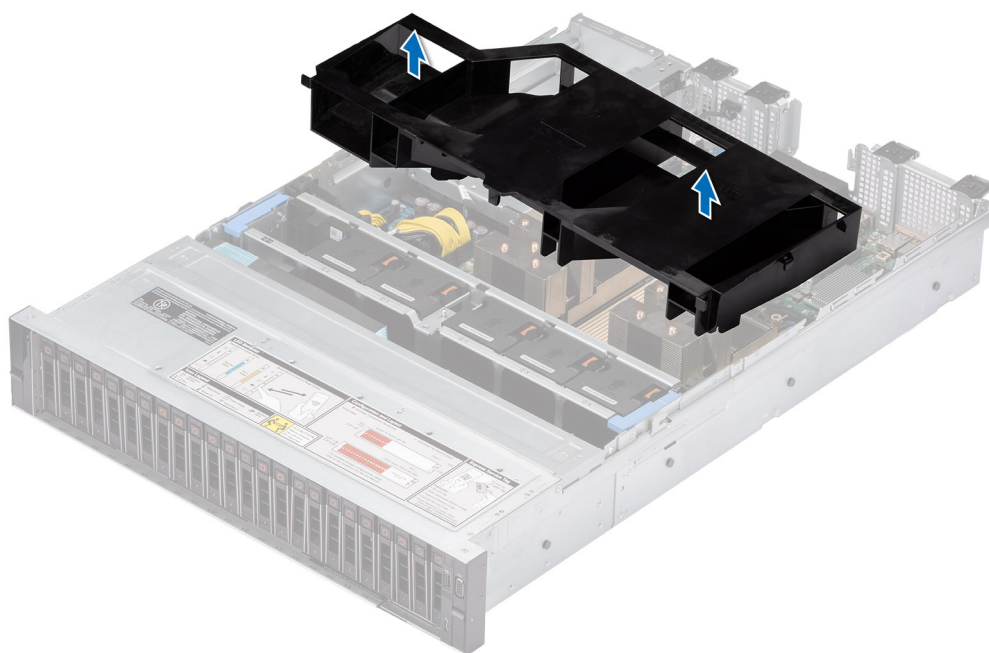

Figure 25. Retrait du carénage d'aération

Étapes suivantes

Remplacez le carénage d'aération.

Installation du carénage d'aération

Prérequis

1. Suivez les consignes de sécurité répertoriées dans la section [Consignes de sécurité](#).
2. Suivez la procédure décrite dans la section [Avant d'intervenir à l'intérieur de votre système](#).

Étapes

1. Alignez le logement du carénage d'aération sur les entretoises du système.
2. Abaissez le carénage d'aération dans le système jusqu'à ce qu'il soit fermement positionné.

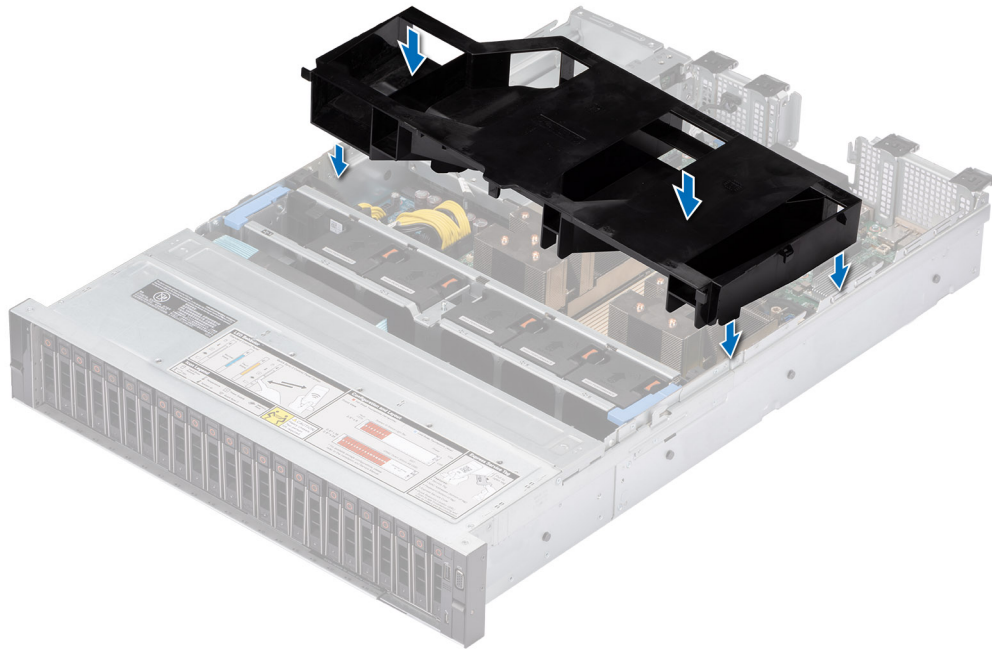

Figure 26. Installation du carénage d'aération

Étapes suivantes

Suivez la procédure décrite dans la section [Après une intervention à l'intérieur du système](#).

Ventilateurs de refroidissement

Retrait d'un ventilateur

Prérequis

1. Suivez les consignes de sécurité répertoriées dans la section [Consignes de sécurité](#).
2. Suivez la procédure décrite dans la section [Avant d'intervenir à l'intérieur de votre système](#).
3. [Retirez le carénage d'aération](#).

Étapes

Appuyez sur la patte de dégagement orange et soulevez le ventilateur pour le débrancher du connecteur situé sur la carte du bâti de ventilateur.

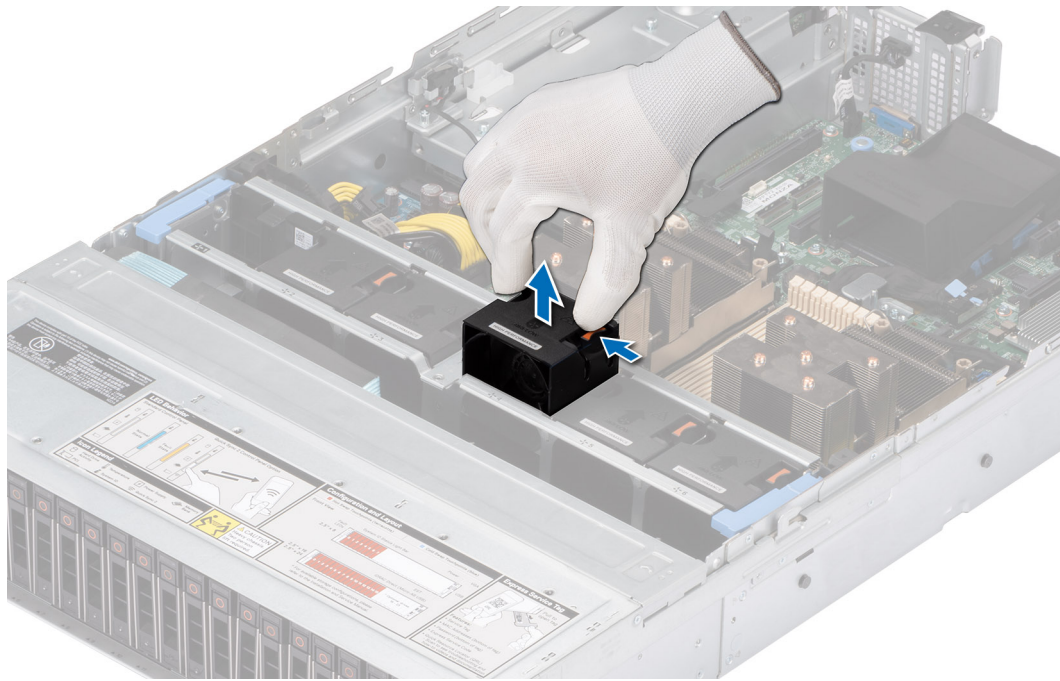

Figure 27. Retrait d'un ventilateur

Étapes suivantes

Remettez en place le ventilateur de refroidissement.

Installation d'un ventilateur

Prérequis

1. Suivez les consignes de sécurité répertoriées dans la section [Consignes de sécurité](#).
2. Suivez la procédure décrite dans la section [Avant d'intervenir à l'intérieur de votre système](#).

Étapes

Alignez et faites glisser le ventilateur dans le bâti du ventilateur jusqu'à ce qu'il s'enclenche.

i **REMARQUE :** Installez un ventilateur hautes performances (qualité Gold) dans le logement de ventilateur 1 lors de l'installation du module de disque arrière.

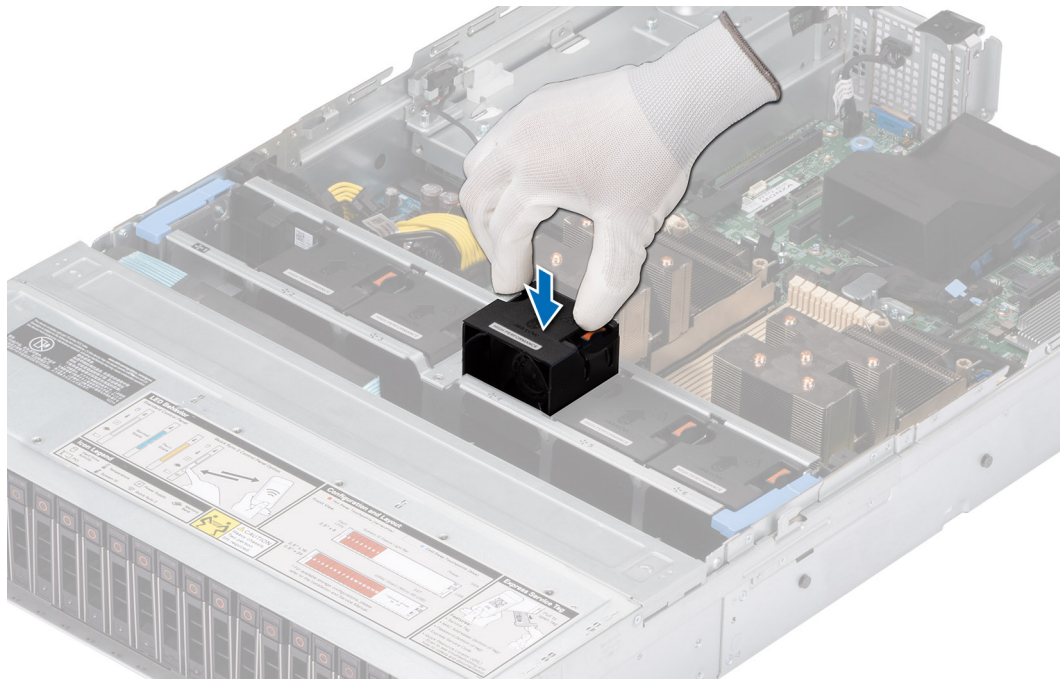

Figure 28. Installation d'un ventilateur

Étapes suivantes

1. [Installez le carénage d'aération.](#)
2. Suivez la procédure décrite dans la section [Après une intervention à l'intérieur du système.](#)

Retrait du bâti des ventilateurs

Prérequis

1. Suivez les consignes de sécurité répertoriées dans la section [Consignes de sécurité.](#)
2. Suivez la procédure décrite dans la section [Avant d'intervenir à l'intérieur de votre système.](#)
3. [Retirez le carénage d'aération.](#)

Étapes

1. Soulevez les leviers de dégagement bleus pour déverrouiller le bâti du ventilateur du système.
2. Saisissez les leviers de dégagement, puis retirez le bâti du ventilateur du système en le soulevant.

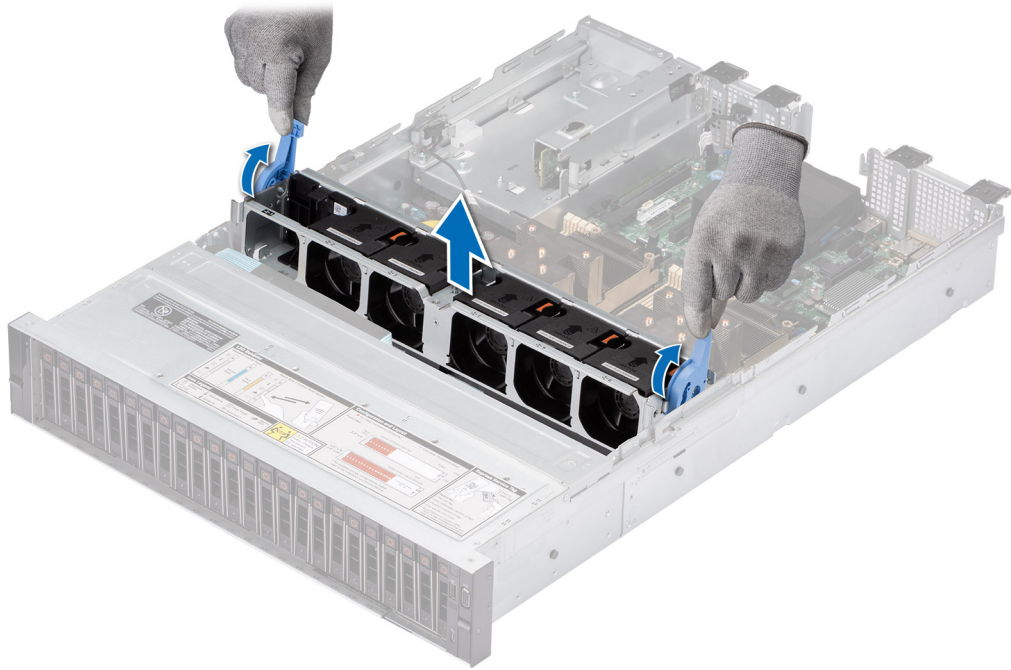

Figure 29. Retrait du bâti des ventilateurs

Étapes suivantes

1. [Remplacez le bâti du ventilateur.](#)

Installation d'un bâti de ventilateur de refroidissement

Prérequis

1. Suivez les consignes de sécurité répertoriées dans la section [Consignes de sécurité](#).
PRÉCAUTION : Vérifiez que les câbles à l'intérieur du système sont correctement installés et maintenus par le support de fixation des câbles avant d'installer l'assemblage du bâti de ventilateur. Des câbles mal placés peuvent être endommagés.
2. Suivez la procédure décrite dans la section [Avant d'intervenir à l'intérieur du système](#).
3. Le cas échéant, [retirez le carénage d'aération](#).

Étapes

1. Alignez les rails de guidage sur le bâti de ventilateur avec les entretoises du système.
2. Abaissez le bâti de ventilateur dans le système.
3. Abaissez le levier de dégagement bleu et appuyez dessus pour verrouiller le bâti de ventilateur dans le système.

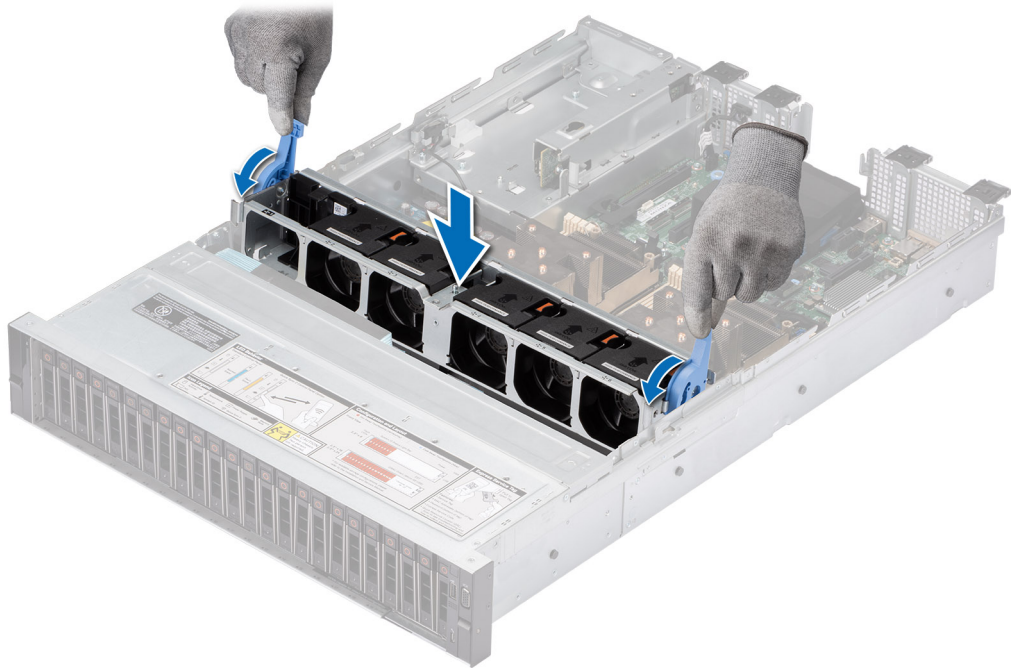

Figure 30. Installation d'un bâti de ventilateur de refroidissement

Étapes suivantes

1. Le cas échéant, réinstallez le carénage d'aération.
2. Suivez la procédure décrite dans la section [Après une intervention à l'intérieur du système](#).

Retrait de la carte du bâti de ventilateur

Prérequis

1. Suivez les consignes de sécurité répertoriées dans la section [Consignes de sécurité](#).
2. Suivez la procédure décrite dans la section [Avant d'intervenir à l'intérieur de votre système](#).
3. Retirez les composants suivants :
 - a. [Carénage d'aération](#)
 - b. [Bâti de ventilateur](#)
 - c. Débranchez tous les câbles de la carte de ventilateur.

Étapes

Desserrez les quatre vis sur la carte de ventilateur et soulevez-la pour la retirer du système.

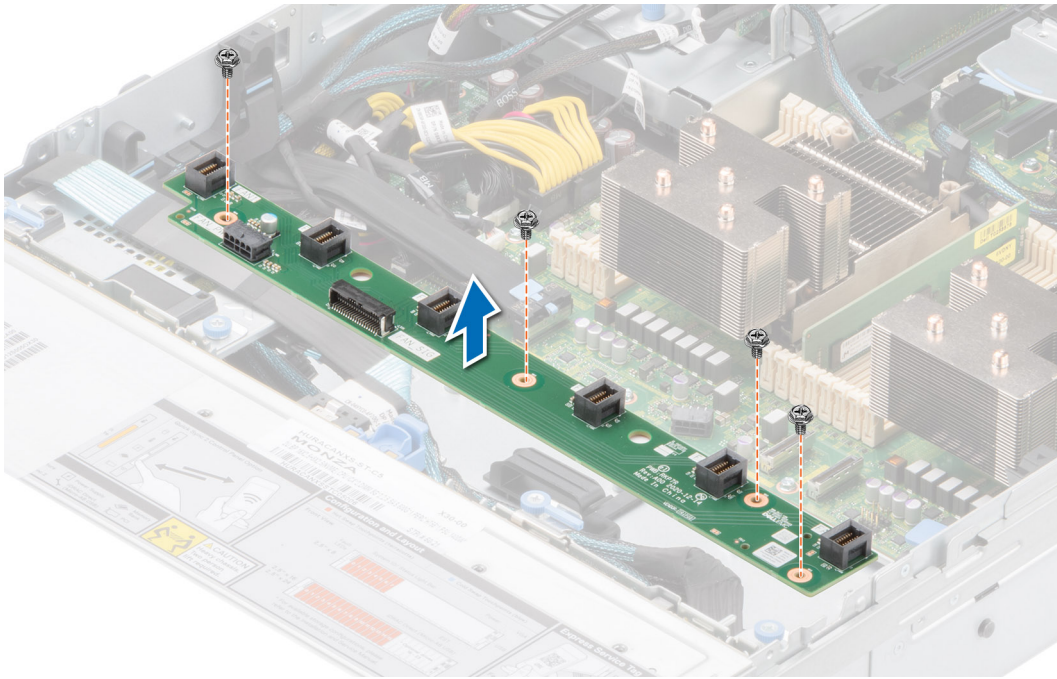

Figure 31. Retrait de la carte du bâti de ventilateur

Étapes suivantes

Remettez en place la carte du bâti de ventilateur.

Installation d'une carte de bâti de ventilateur

Prérequis

1. Suivez les consignes de sécurité répertoriées dans la section [Consignes de sécurité](#).
2. Suivez la procédure décrite dans la section [Avant d'intervenir à l'intérieur du système](#).

Étapes

1. Abaissez la carte du bâti de ventilateur dans le système, comme indiqué dans l'image.
2. Fixez les quatre vis sur la carte du ventilateur et branchez tous les câbles.

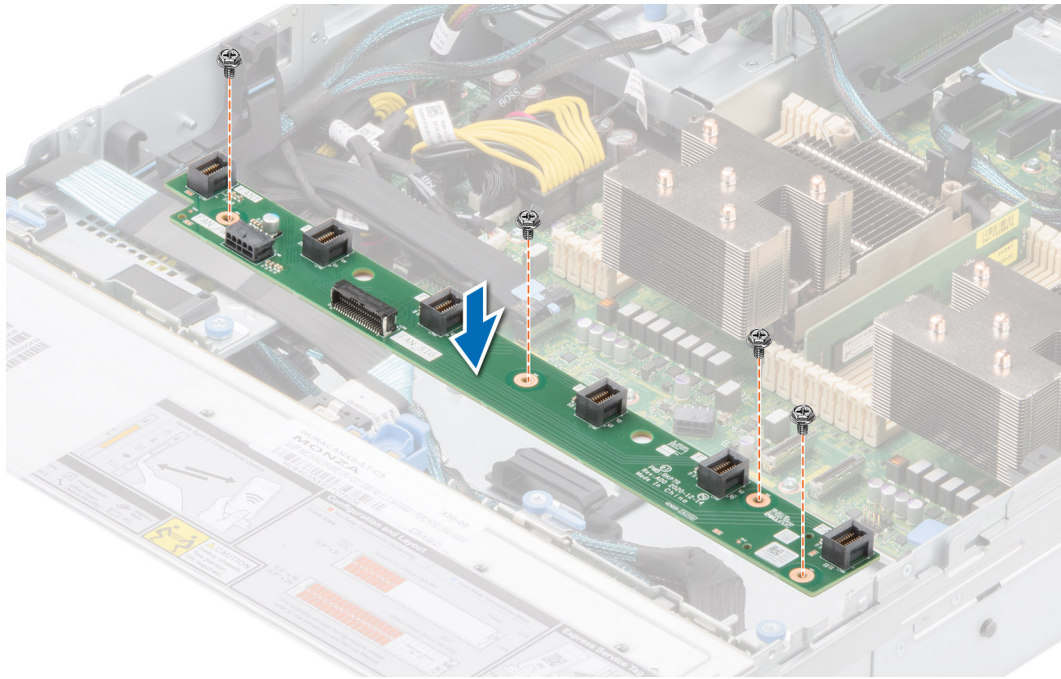

Figure 32. Installation d'une carte de bâti de ventilateur

Étapes suivantes

1. Remettez en place les composants suivants :
 - a. [Assemblage du bâti du ventilateur](#)
 - b. [Carénage d'aération](#)
 - c. [Capot du système](#)
2. Suivez la procédure décrite dans la section [Après une intervention à l'intérieur du système](#).

Supports de paroi latérale

Retrait du support de paroi latérale

Prérequis

1. Suivez les consignes de sécurité répertoriées dans la section [Consignes de sécurité](#).
2. Suivez la procédure décrite dans la section [Avant d'intervenir à l'intérieur de votre système](#).
3. [Retirez le capot du fond de panier de disques](#).
4. Le cas échéant, [retirez le carénage d'aération](#).
5. [Retirez le bâti du ventilateur de refroidissement](#).

REMARQUE : Il existe deux supports de paroi latérale à gauche et à droite du boîtier. La procédure de retrait et d'installation reste la même pour les deux.

REMARQUE : Assurez-vous que vous prenez note du routage des câbles lorsque vous les retirez de la carte système. Procédez au routage adapté du câble lorsque vous le remplacez pour éviter qu'il ne se coince ou s'écrase.

Étapes

1. Appuyez sur la languette pour libérer le cache du support de paroi latérale.

REMARQUE : Retirez les câbles pour les dégager du support de paroi latérale.
2. Dégagez le support du boîtier, puis soulevez-le pour le retirer du système.

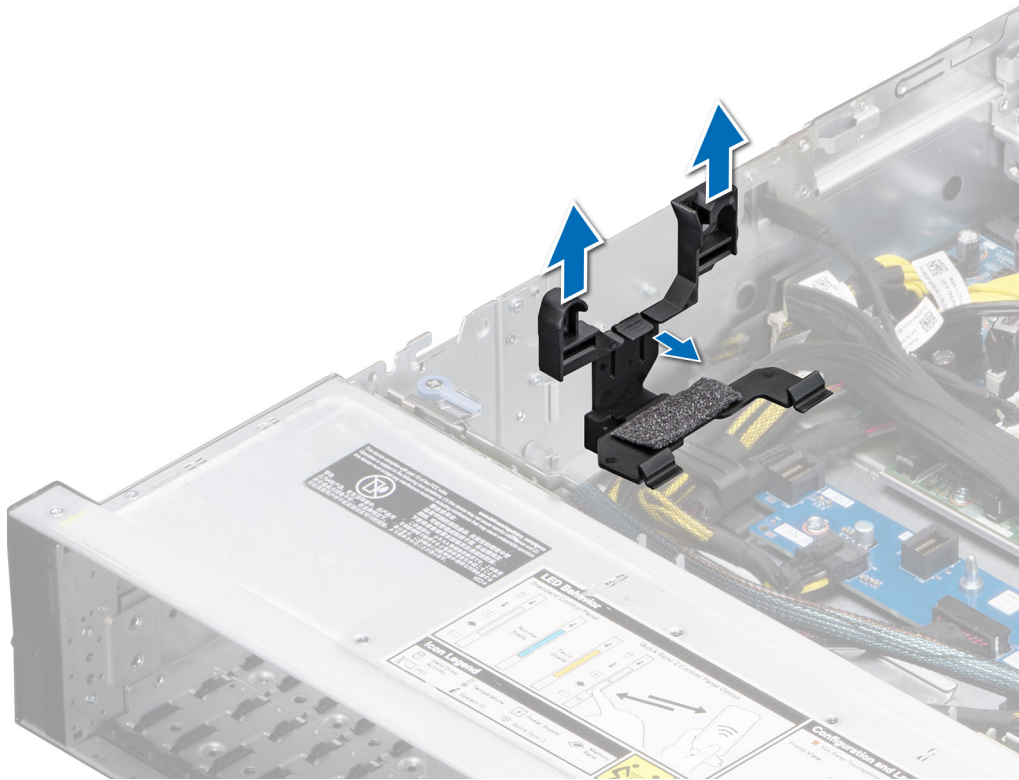

Figure 33. Retrait du support de paroi latérale

Étapes suivantes

Remettez en place le support de paroi latérale.

Installation du support de paroi latérale

Prérequis

1. Suivez les consignes de sécurité répertoriées dans la section [Consignes de sécurité](#).
2. Suivez la procédure décrite dans la section [Avant d'intervenir à l'intérieur de votre système](#).
3. Le cas échéant, [retirez le carénage d'aération](#).
4. Retirez le [bâti de ventilateur de refroidissement](#).

i **REMARQUE** : Il existe deux supports de paroi latérale à gauche et à droite du boîtier. La procédure de retrait et d'installation reste la même pour les deux.

i **REMARQUE** : Assurez-vous que vous prenez note du routage des câbles lorsque vous les retirez de la carte système. Procédez au routage adapté du câble lorsque vous le remplacez pour éviter qu'il ne se coince ou s'écrase.

Étapes

1. Alignez le support de paroi latérale sur les languettes situées sur le boîtier.
2. Appuyez sur le support de paroi latérale avec vos pouces jusqu'à ce qu'il s'enclenche.

i **REMARQUE** : Acheminez les câbles à travers le support de paroi latérale.

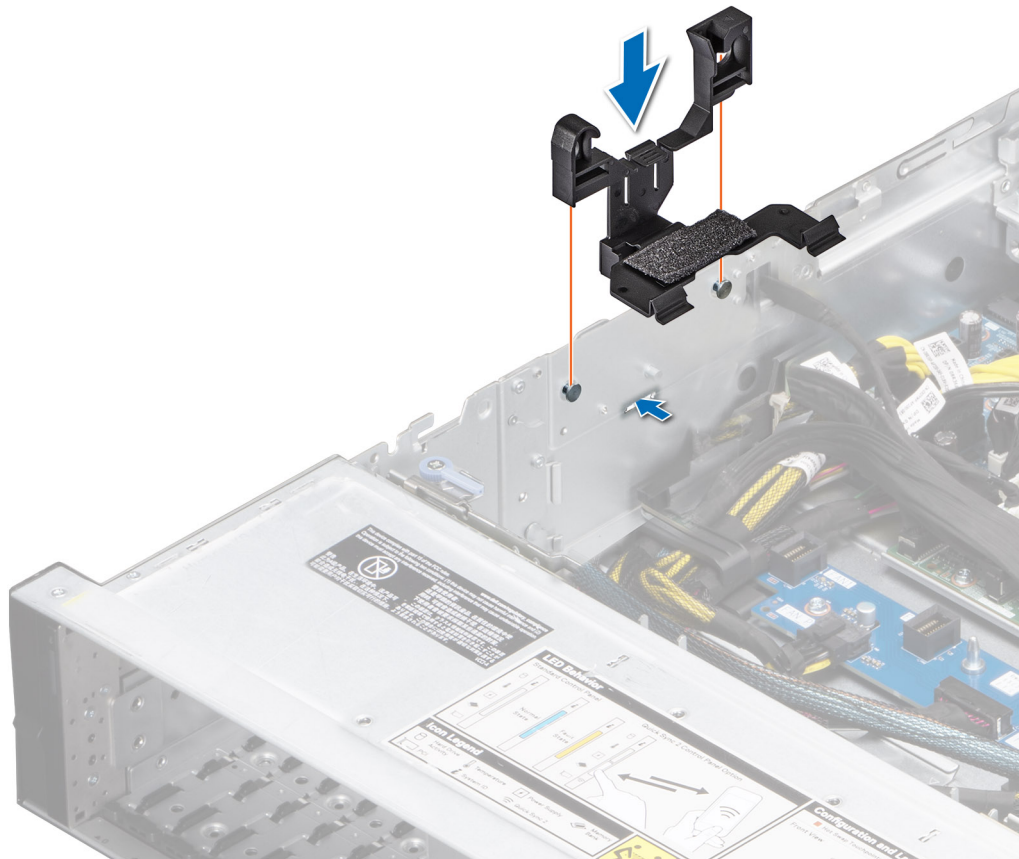

Figure 34. Installation du support de paroi latérale

Étapes suivantes

1. Installez le carénage d'aération.
2. Installez le cache du fond de panier.
3. Suivez la procédure décrite dans la section [Après une intervention à l'intérieur de votre système](#).

Module du commutateur d'intrusion

Il s'agit d'une pièce remplaçable uniquement par un technicien de maintenance.

Retrait du module du commutateur d'intrusion

Prérequis

1. Suivez les consignes de sécurité répertoriées dans la section [Consignes de sécurité](#).
2. Suivez la procédure décrite dans la section [Avant d'intervenir à l'intérieur de votre système](#).
3. [Retirez le carénage d'aération](#).

Étapes

1. Retirez le câble d'alimentation de la carte intercalaire d'alimentation et de la carte système, puis débranchez et retirez le câble du commutateur d'intrusion du connecteur de la carte système.

Prenez soin d'observer l'acheminement du câble lorsque vous le retirez du système.

2. À l'aide d'un tournevis cruciforme n° 1, retirez la vis fixant le module du commutateur d'intrusion.
3. Soulevez le module de commutateur pour le retirer du système.



Figure 35. Retrait du module du commutateur d'intrusion

Étapes suivantes

Réinstallez le module du commutateur d'intrusion.

Installation du commutateur d'intrusion

Prérequis

1. Suivez les consignes de sécurité répertoriées dans la section [Consignes de sécurité](#).
2. Suivez la procédure décrite dans la section [Avant d'intervenir à l'intérieur du système](#).
3. [Retirez le carénage d'aération](#).

Étapes

1. Alignez et insérez le module du commutateur d'intrusion dans son logement sur le système jusqu'à ce qu'il s'enclenche correctement.
2. À l'aide d'un tournevis cruciforme n° 1, serrez la vis du module du commutateur d'intrusion.
3. Branchez le câble du commutateur d'intrusion sur le connecteur de la carte système.

 **REMARQUE :** Procédez au routage adapté du câble lorsque vous le remplacez pour éviter qu'il ne se coince ou s'écrase.



Figure 36. Installation du commutateur d'intrusion

Étapes suivantes

1. [Installez le carénage d'aération.](#)
2. Suivez la procédure décrite dans la section [Après une intervention à l'intérieur du système.](#)

Port série COM (en option)

Retrait du port série COM en option

Prérequis

1. Suivez les consignes de sécurité répertoriées dans la section [Consignes de sécurité.](#)
2. Suivez la procédure décrite dans la section [Avant d'intervenir à l'intérieur de votre système.](#)

Étapes

1. Débranchez et retirez le câble du port série COM du connecteur de la carte système.
Prenez soin d'observer l'acheminement du câble lorsque vous le retirez du système.
2. Soulevez le module du port série COM pour le retirer du système.

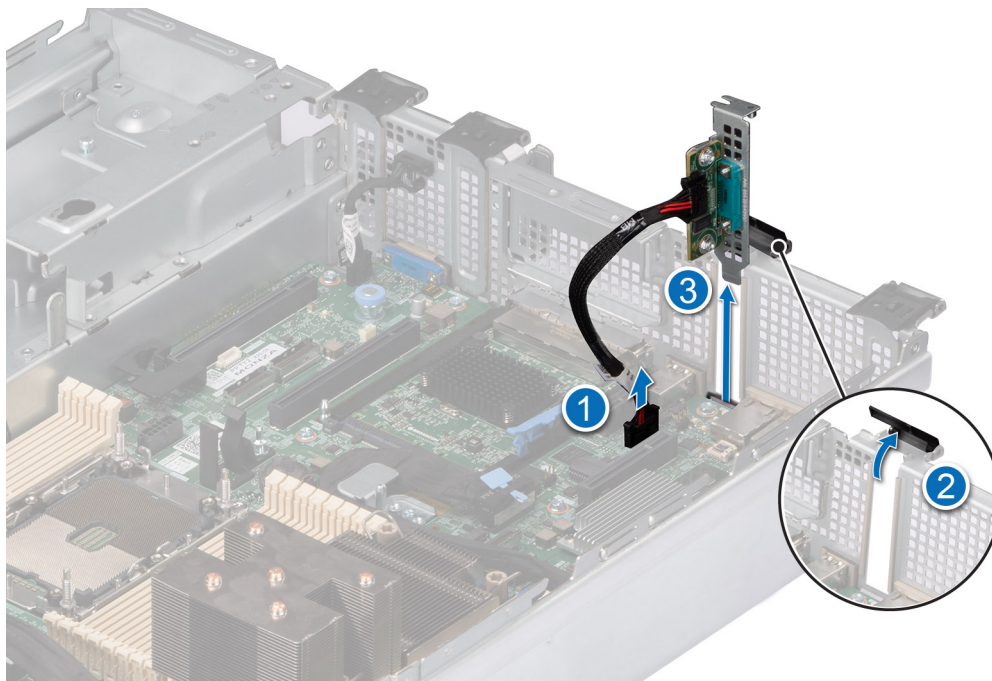

Figure 37. Retrait du port série COM

Étapes suivantes

Réinstallez le port série COM.

Installation du port série COM en option

Prérequis

1. Suivez les consignes de sécurité répertoriées dans la section [Consignes de sécurité](#).
2. Suivez la procédure décrite dans la section [Avant d'intervenir à l'intérieur de votre système](#).
3. Retirez le cache PCIe à l'arrière du système.

Étapes

1. Alignez et insérez le port COM série dans le logement situé sur le système jusqu'à ce qu'il soit bien en place.
2. Branchez le câble du port série au connecteur situé sur la carte système.

REMARQUE : Procédez au routage adapté du câble lorsque vous le remplacez pour éviter qu'il ne se coince ou s'écrase.

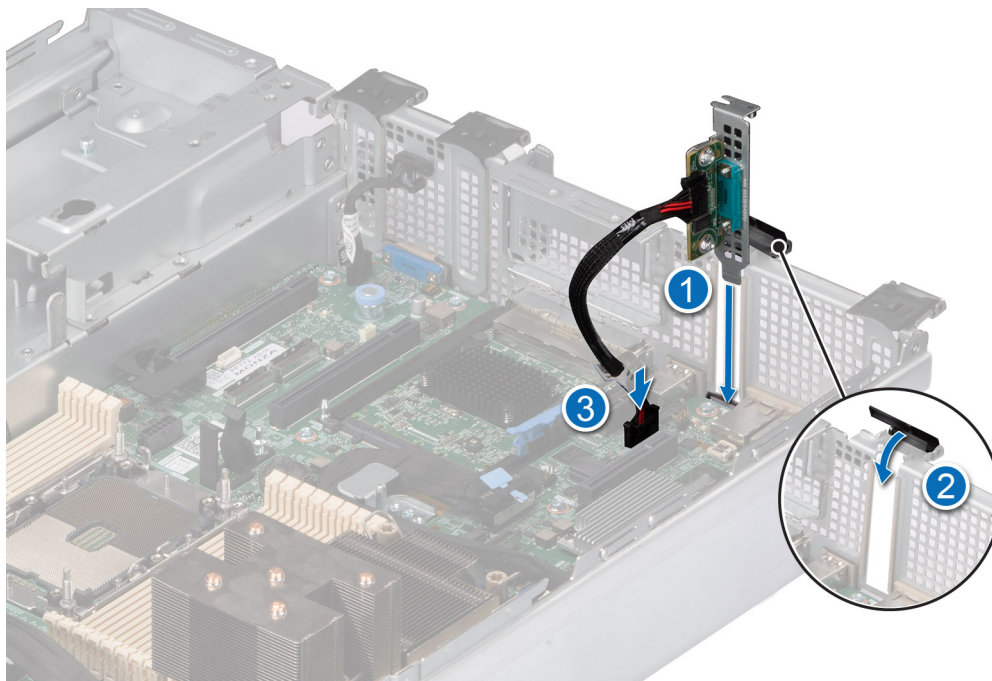

Figure 38. Installation du port série COM

Étapes suivantes

Suivez la procédure décrite dans la section [Après une intervention à l'intérieur du système](#).

Disques

Retrait d'un cache de disque

Prérequis

1. Suivez les consignes de sécurité répertoriées dans la section [Consignes de sécurité](#).
2. S'il est installé, retirez le panneau avant.

PRÉCAUTION : Pour assurer un refroidissement correct du système, vous devez installer des caches de disque dans tous les logements de disque vides.

Étapes

Appuyez sur le bouton d'éjection pour extraire le cache de disque du logement du disque.

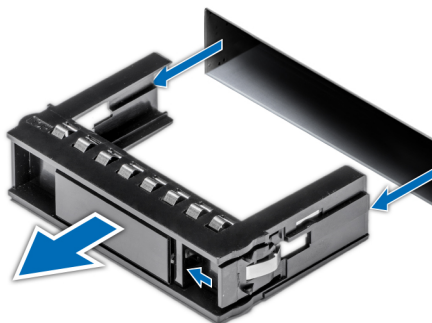

Figure 39. Retrait d'un cache de disque

Étapes suivantes

Installez un disque ou remettez en place le cache de disque.

Installation d'un cache de disque

Prérequis

1. Suivez les consignes de sécurité répertoriées dans la section [Consignes de sécurité](#).
2. S'il est installé, [retirez le panneau avant](#).

Étapes

Insérez le cache de disque dans le logement de disque jusqu'à ce que le bouton de dégagement s'enclenche.

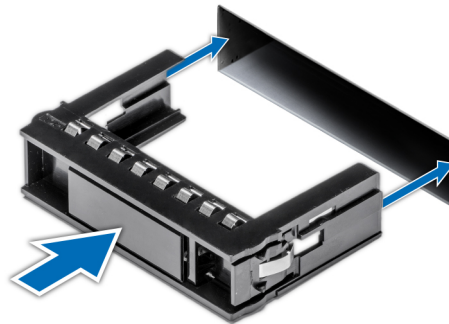

Figure 40. Installation d'un cache de disque

Étapes suivantes

S'il a été retiré, [installez le panneau avant](#).

Retrait du support de disque

Prérequis

1. Suivez les consignes de sécurité répertoriées dans la section [Consignes de sécurité](#).
2. S'il est installé, [retirez le panneau avant](#).
3. Préparez le retrait du disque à l'aide du logiciel de gestion.

Si le disque est en ligne, le voyant d'activité/de panne vert clignote lors de la procédure de sa mise hors tension. Lorsque tous les voyants sont éteints, vous pouvez retirer le disque dur. Pour plus d'informations, reportez-vous à la documentation du contrôleur de stockage.

PRÉCAUTION : Avant de retirer ou d'installer un disque alors que le système fonctionne, consultez la documentation de la carte du contrôleur de stockage pour vérifier que la configuration de l'adaptateur hôte lui permet de prendre en charge le retrait et l'installation à chaud de disques.

PRÉCAUTION : Pour éviter toute perte de données, assurez-vous que votre système d'exploitation prend en charge l'installation de disques. Consultez la documentation fournie avec le système d'exploitation.

Étapes

1. Appuyez sur le bouton de dégagement pour ouvrir la poignée de dégagement du support de disque.
2. À l'aide de la poignée de dégagement du support de disque, faites glisser le support de disque pour le retirer de son logement.



Figure 41. Retrait d'un support de disque

Étapes suivantes

Installez un support de disque ou un cache de disque.

Installation du support de disque dur

Prérequis

- ⚠ **PRÉCAUTION** : Avant de retirer ou d'installer un disque alors que le système fonctionne, consultez la documentation de la carte du contrôleur de stockage pour vérifier que la configuration de l'adaptateur hôte lui permet de prendre en charge le retrait et l'installation de disques.
 - ⚠ **PRÉCAUTION** : La combinaison de disques durs SAS et SATA dans un même volume RAID n'est pas prise en charge.
 - ⚠ **PRÉCAUTION** : Lors de l'installation d'un disque, assurez-vous que les disques adjacents sont pleinement installés. Si vous essayez d'insérer un support de disque et de verrouiller sa poignée en regard d'un support partiellement installé, vous risquez d'endommager le ressort du carénage du support partiellement installé et de le rendre inutilisable.
 - ⚠ **PRÉCAUTION** : Pour éviter toute perte de données, veillez à ce que le remplacement de lecteurs à chaud soit pris en charge. Consultez la documentation fournie avec le système d'exploitation.
 - ⚠ **PRÉCAUTION** : Lorsqu'un disque remplaçable à chaud est installé et que le système est mis sous tension, le disque commence automatiquement à se reconstruire. Assurez-vous que le disque de remplacement est vide ou contient des données que vous souhaitez écraser. Les éventuelles données présentes sur le disque de remplacement sont immédiatement perdues après l'installation du disque.
 - ℹ **REMARQUE** : Assurez-vous que la poignée de dégagement du support de disque est en position ouverte avant d'insérer le support dans le logement.
1. Suivez les consignes de sécurité répertoriées dans la section [Consignes de sécurité](#).
 2. S'il est installé, retirez le panneau avant.
 3. Retirez le support de disque ou retirez le cache de disque lorsque vous souhaitez assembler les disques au système.

Étapes

1. Glissez le support de disque dans le logement dédié.
2. Fermez la poignée de dégagement du support de disque afin de maintenir le disque en place.



Figure 42. Installation d'un support de disque

Étapes suivantes

S'il a été retiré, installez le panneau avant.

Retrait d'un disque dur installé de son support

Prérequis

1. Suivez les consignes de sécurité répertoriées dans la section [Consignes de sécurité](#).

Étapes

1. À l'aide d'un tournevis cruciforme n° 1, retirez les vis des rails du support de disque dur.

REMARQUE : Si le support de disque dur ou SSD est doté d'une vis Torx, utilisez un tournevis Torx 6 (pour le disque 2,5 pouces) ou un tournevis Torx 8 (pour le disque 3,5 pouces) pour retirer le disque. 

2. Soulevez le disque dur et retirez-le de son support.



Figure 43. Retrait d'un disque dur installé de son support

Étapes suivantes

Installez le disque dans le support de disque.

Installation du disque dans le support de disque

Prérequis

1. Suivez les consignes de sécurité répertoriées dans la section [Consignes de sécurité](#).

REMARQUE : Lors de l'installation d'un disque dans le support de disque, assurez-vous que les vis sont bien serrées à 4 in-lb.

Étapes

1. Insérez le disque dur dans le support en plaçant le connecteur du disque vers l'arrière du support.
2. Alignez les trous de vis situés sur le disque dur avec ceux situés sur le support.
3. À l'aide d'un tournevis cruciforme n° 1, fixez le disque au support de disque en serrant les vis.

REMARQUE : Si le support de disque dur ou SSD est doté d'une vis Torx, utilisez un tournevis Torx 6 (pour le disque 2,5 pouces) ou un tournevis Torx 8 (pour le disque 3,5 pouces) pour installer le disque. 



Figure 44. Installation d'un disque dans un support de disque

Étapes suivantes

1. Installez un support de disque dur.

Fond de panier de disque

Il s'agit d'une pièce remplaçable uniquement par un technicien de maintenance.

Fond de panier de disque

Selon la configuration de votre système, les fonds de panier de disques pris en charge sont répertoriés ci-après :

Tableau 13. Options de fond de panier pris en charge

Système	Options de disques prises en charge
PowerEdge R750xs	Fond de panier SAS/SATA de 16 disques de 2,5 pouces + NVMe de 8 disques de 2,5 pouces
	Fond de panier SAS/SATA de 16 disques de 2,5 pouces
	Fond de panier SAS/SATA de 12 disques de 3,5 pouces + SAS/SATA ou NVMe de 2 disques de 2,5 pouces (module de disque arrière en option)
	Fond de panier SAS/SATA de 8 disques de 3,5 pouces
	Fond de panier SAS/SATA de 8 disques de 2,5 pouces
	Fond de panier NVMe de 8 disques de 2,5 pouces

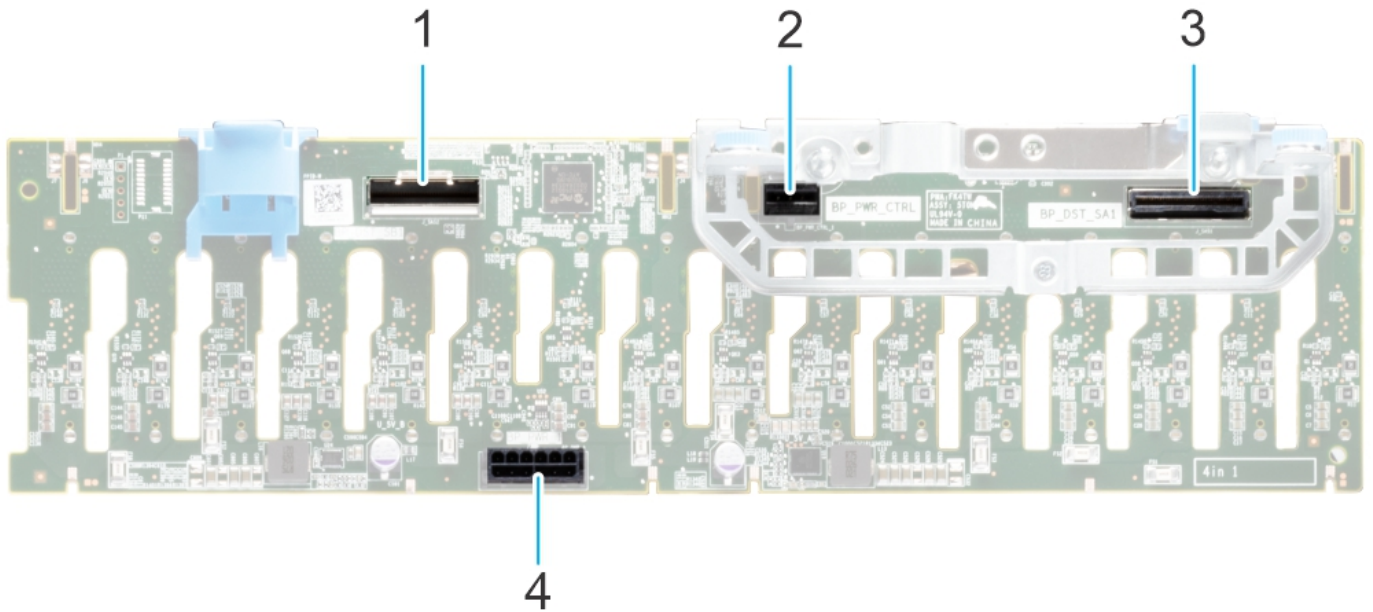

Figure 45. Fond de panier SAS/SATA de 16 disques de 2,5 pouces

1. BP_DST_SB1
2. BP_PWR_CTRL (câbles d'alimentation et de transmission du fond de panier à la carte système)
3. BP_DST_SB1
4. BP_PWR_1 (de l'alimentation du fond de panier de la carte système)

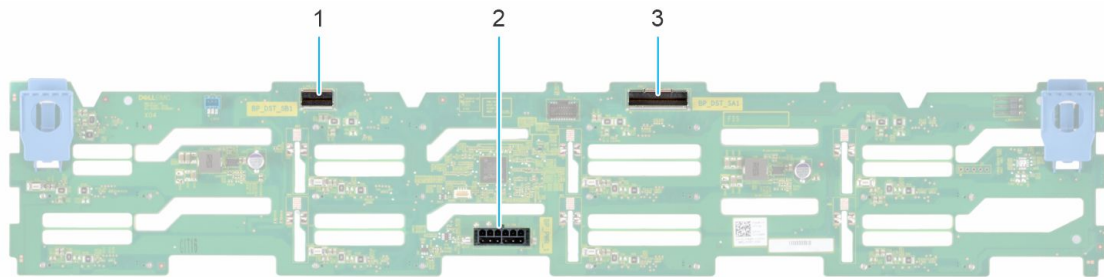

Figure 46. Fond de panier SAS/SATA de 12 disques de 3,5 pouces

1. BP_DST_SB1
2. BP_PWR_1 (câbles d'alimentation et de transmission du fond de panier à la carte système)
3. BP_DST_SA1

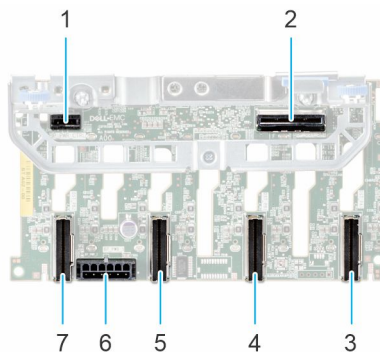

Figure 47. Fond de panier NVMe de 8 disques de 2,5 pouces

- | | |
|---|---|
| <ol style="list-style-type: none"> 1. BP_PWR_CTRL 3. DST_PA1 (connecteur PCIe/NVMe) | <ol style="list-style-type: none"> 2. BP_DST_SA1 (PERC au fond de panier) 4. DST_PB1 (connecteur PCIe/NVMe) |
|---|---|

5. DST_PA2 (connecteur PCIe/NVMe)
7. DST_PB2 (connecteur PCIe/NVMe)

6. BP_PWR_1 (câbles d'alimentation et de transmission du fond de panier à la carte système)

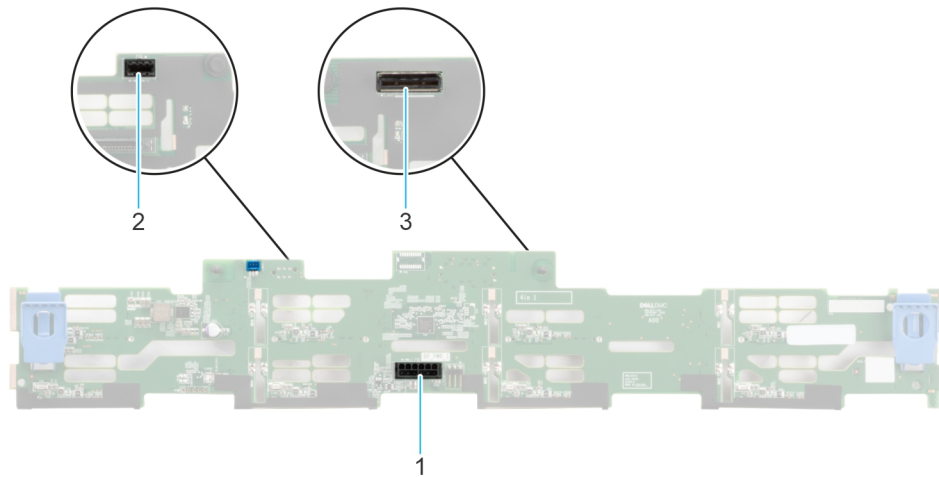

Figure 48. Fond de panier SAS/SATA de 8 disques de 3,5 pouces

1. BP_PWR_1 (du PERC au fond de panier)
2. BP_DST_SA1 (connecteur SAS/SATA)
3. Connecteur de PERC avant monté à l'avant

Retrait du fond de panier de disque

Prérequis

- PRÉCAUTION :** Pour éviter d'endommager les disques et le fond de panier, retirez les disques du système avant de retirer le fond de panier.
- PRÉCAUTION :** Notez le numéro d'emplacement de chaque disque et étiquetez-les temporairement avant de retirer les disques afin de les réinstaller dans le même emplacement.

REMARQUE : La procédure de retrait du fond de panier est similaire pour toutes les configurations de fond de panier.

1. Suivez les consignes de sécurité répertoriées dans la section [Consignes de sécurité](#).
2. Suivez la procédure décrite dans la section [Avant d'intervenir à l'intérieur de votre système](#).
3. [Retirez le carénage d'aération](#).
4. [Retirez le capot du fond de panier de disques](#).
5. Retirez tous les disques.
6. S'ils sont installés, déconnectez l'alimentation du lecteur optique et les câbles de signal du système.
7. Débranchez les câbles du fond de panier de disques à partir des connecteurs sur la carte système.

Étapes

1. Appuyez sur les pattes de dégagement bleues pour dégager le fond de panier de disques des crochets situés sur le système.
2. Soulevez le fond de panier de disques pour l'extraire du système.

REMARQUE : Pour éviter d'endommager le fond de panier, assurez-vous que vous déplacez les câbles du panneau de configuration à partir des attaches de routage des câbles avant de retirer le fond de panier.

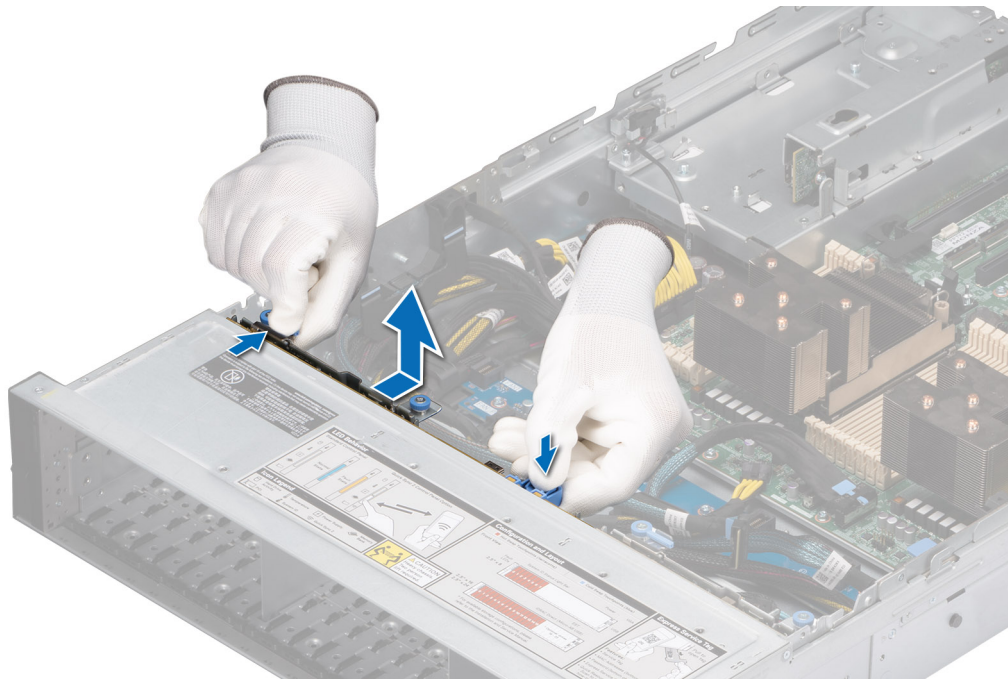

Figure 49. Retrait du fond de panier de disque

Étapes suivantes

Remettez en place le fond de panier de disques.

Installation du fond de panier de disque

Prérequis

1. Suivez les consignes de sécurité répertoriées dans la section [Consignes de sécurité](#).
2. Suivez la procédure décrite dans la section [Avant d'intervenir à l'intérieur de votre système](#).
3. [Retirez le carénage d'aération](#).
4. [Retirez le capot du fond de panier de disques](#).
5. [Retirez tous les disques](#).

REMARQUE : Pour éviter d'endommager le fond de panier, assurez-vous de retirer les câbles du panneau de configuration à partir des attaches de routage des câbles avant de retirer le fond de panier.

REMARQUE : Procédez au routage adapté du câble lorsque vous le remplacez pour éviter qu'il ne se coince ou s'écrase.

Étapes

1. Utilisez les crochets du système comme guides pour aligner les logements du fond de panier avec les guides situés sur le système.
2. Faites glisser le fond de panier de disques dans les guides et abaissez-le jusqu'à ce que les pattes de dégagement bleues s'enclenchent.



Figure 50. Installation du fond de panier de disque

Étapes suivantes

1. Rebranchez tous les câbles au fond de panier.
2. Installez tous les disques.
3. Installez le capot du fond de panier de disques.
4. Installez le carénage d'aération.
5. Suivez la procédure décrite dans la section *Après une intervention à l'intérieur du système*.

Acheminement des câbles

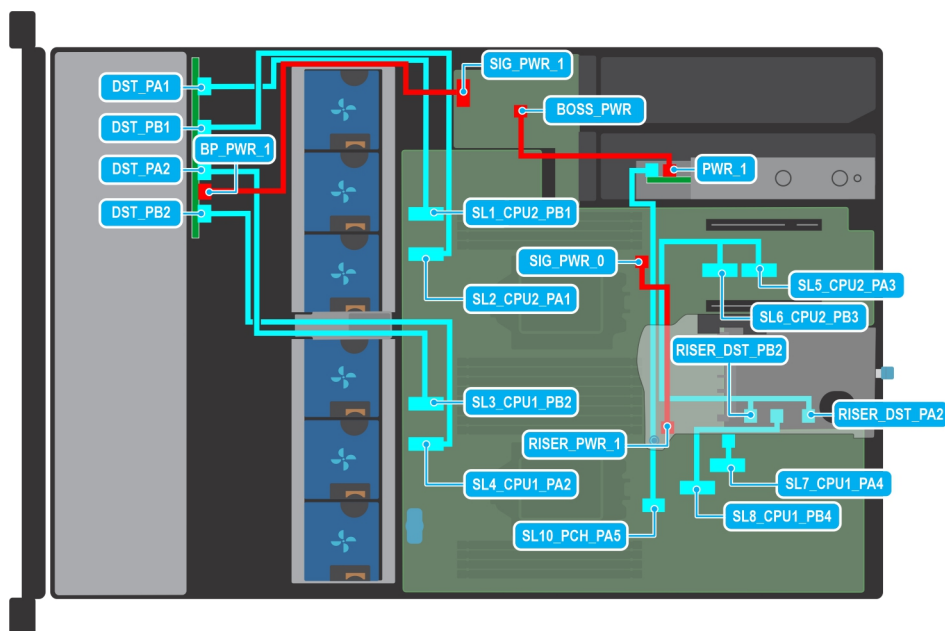

Figure 51. Acheminement des câbles : fond de panier de 8 disques NVMe de 2,5 pouces sur la carte système (S150) avec carte de montage câblée 1A et carte BOSS S2

Tableau 14. Acheminement des câbles : fond de panier de 8 disques NVMe de 2,5 pouces sur la carte système (S150) avec carte de montage câblée 1A et carte BOSS S2

De	À
DST_PA1 (connecteur de signal du fond de panier)	SL1_CPU2_PB1 (connecteur de signal de la carte système)
DST_PB1 (connecteur de signal du fond de panier)	SL2_CPU2_PA1 (connecteur de signal de la carte système)
DST_PA2 (connecteur de signal du fond de panier)	SL3_CPU2_PB2 (connecteur de signal de la carte système)
DST_PB2 (connecteur de signal du fond de panier)	SL4_CPU1_PA1 (connecteur de signal de la carte système)
BP_PWR_1 (connecteur d'alimentation du fond de panier)	SIG_PWR_1 (connecteur d'alimentation de la carte PIB)
PWR_1 (connecteur d'alimentation de la carte BOSS)	BOSS_PWR (connecteur d'alimentation de la carte BOSS sur la carte système)
Connecteur de signal de la carte BOSS	SL10_PCH_PA5 (connecteur de signal de la carte BOSS sur la carte système)
RISER_PWR_1 (connecteur d'alimentation de la carte de montage)	SIG_PWR_0 (connecteur d'alimentation de la carte de montage câblée sur la carte système)
RISER_DST_PB2 (connecteur de signal de la carte de montage)	SL6_CPU2_PB3 (connecteur de signal de la carte système)
RISER_DST_PA2 (connecteur de signal de la carte de montage)	SL5_CPU2_PA3 (connecteur de signal de la carte système)
Connecteur de signal de la carte de montage	SL7_CPU1_PA4 (connecteur de signal de la carte de montage)
Connecteur de signal de la carte de montage	SL8_CPU1_PB4 (connecteur de signal de la carte de montage)

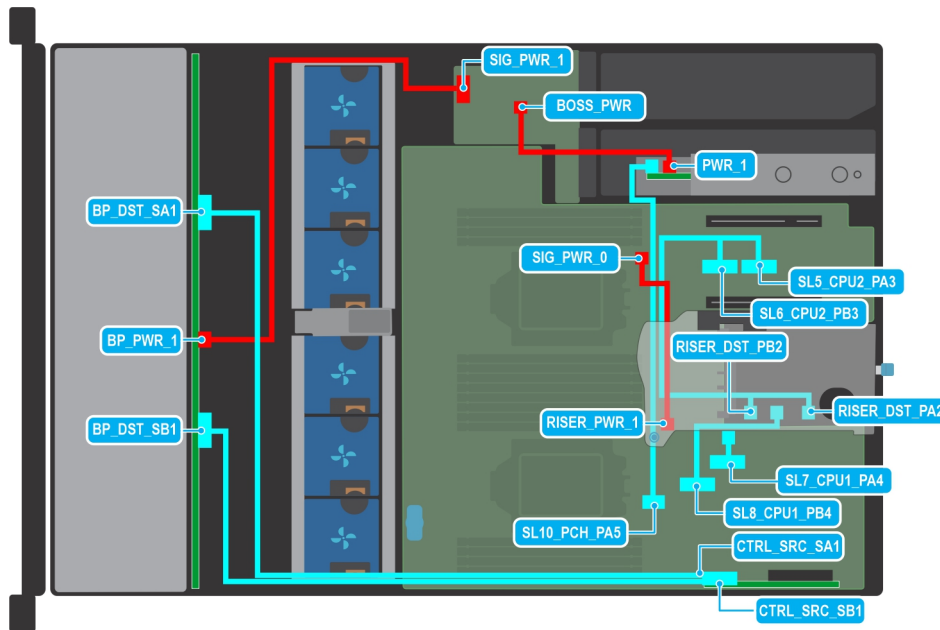

Figure 52. Acheminement des câbles : du fond de panier de 12 disques SAS/SATA de 3,5 pouces à l'adaptateur PERC arrière avec une carte de montage câblée 1A et une carte BOSS S2

Tableau 15. Acheminement des câbles : du fond de panier de 12 disques de 3,5 pouces à l'adaptateur PERC arrière avec carte de montage câblée 1A et carte BOSS S2

De	À
BP_DST_SA1 (connecteur de signal du fond de panier)	CTRL_SRC_PA1 (connecteur de signal sur l'adaptateur PERC)
BP_DST_SB1 (connecteur de signal du fond de panier)	CTRL_SRC_PB1 (connecteur de signal de l'adaptateur PERC)
BP_PWR_1 (connecteur d'alimentation du fond de panier)	SIG_PWR_1 (connecteur d'alimentation de la carte PIB)

Tableau 15. Acheminement des câbles : du fond de panier de 12 disques de 3,5 pouces à l'adaptateur PERC arrière avec carte de montage câblée 1A et carte BOSS S2 (suite)

De	À
PWR_1 (connecteur d'alimentation de la carte BOSS)	BOSS_PWR (connecteur d'alimentation de la carte BOSS sur la carte système)
Connecteur de signal de la carte BOSS	SL10_PCH_PA5 (connecteur de signal de la carte BOSS sur la carte système)
RISER_PWR_1 (connecteur d'alimentation de la carte de montage)	SIG_PWR_0 (connecteur d'alimentation de la carte de montage câblée sur la carte système)
RISER_DST_PB2 (connecteur de signal de la carte de montage)	SL6_CPU2_PB3 (connecteur de signal de la carte système)
RISER_DST_PA2 (connecteur de signal de la carte de montage)	SL5_CPU2_PA3 (connecteur de signal de la carte système)
Connecteur de signal de la carte de montage	SL7_CPU1_PA4 (connecteur de signal de la carte de montage)
Connecteur de signal de la carte de montage	SL8_CPU1_PB4 (connecteur de signal de la carte de montage)

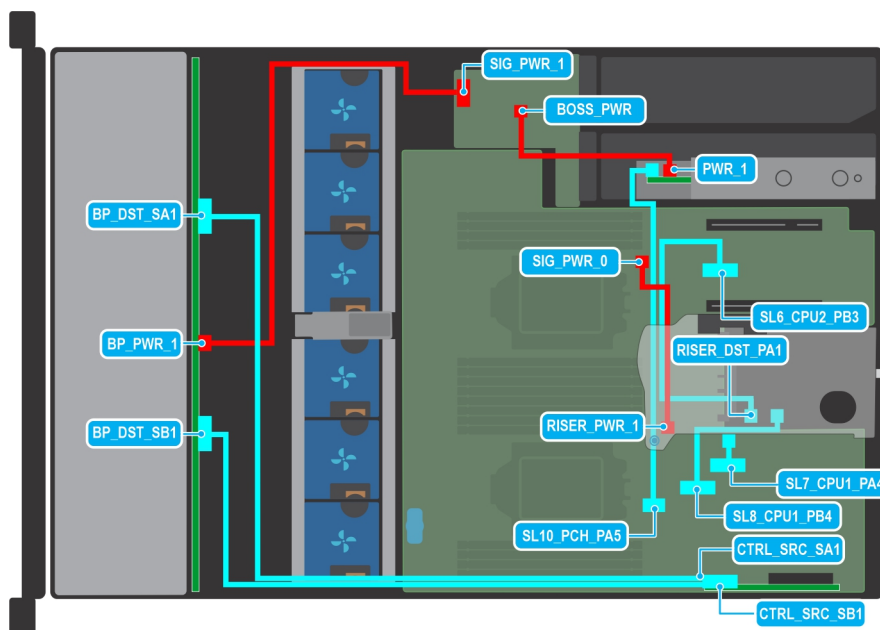

Figure 53. Acheminement des câbles : du fond de panier de 12 disques SAS/SATA de 3,5 pouces à l'adaptateur PERC arrière avec une carte de montage câblée 1B et une carte BOSS S2

Tableau 16. Acheminement des câbles : du fond de panier de 12 disques de 3,5 pouces à l'adaptateur PERC arrière avec carte de montage câblée 1B et carte BOSS S2

De	À
BP_DST_SA1 (connecteur de signal du fond de panier)	CTRL_SRC_SA1 (connecteur de signal de l'adaptateur PERC)
BP_DST_SB1 (connecteur de signal du fond de panier)	CTRL_SRC_SB1 (connecteur de signal de l'adaptateur PERC)
BP_PWR_1 (connecteur d'alimentation du fond de panier)	SIG_PWR_1 (connecteur d'alimentation de la carte PIB)
PWR_1 (connecteur d'alimentation de la carte BOSS)	BOSS_PWR (connecteur d'alimentation de la carte BOSS sur la carte système)
Connecteur de signal de la carte BOSS	SL10_PCH_PA5 (connecteur de signal de la carte BOSS sur la carte système)
RISER_PWR_1 (connecteur d'alimentation de la carte de montage)	SIG_PWR_0 (connecteur d'alimentation de la carte de montage câblée sur la carte système)
RISER_DST_PA1 (connecteur de signal de la carte de montage)	SL6_CPU2_PB3 (connecteur de signal de la carte système)

Tableau 16. Acheminement des câbles : du fond de panier de 12 disques de 3,5 pouces à l'adaptateur PERC arrière avec carte de montage câblée 1B et carte BOSS S2 (suite)

De	À
Connecteur de signal de la carte de montage	SL7_CPU1_PA4 (connecteur de signal de la carte de montage)
Connecteur de signal de la carte de montage	SL8_CPU1_PB4 (connecteur de signal de la carte de montage)

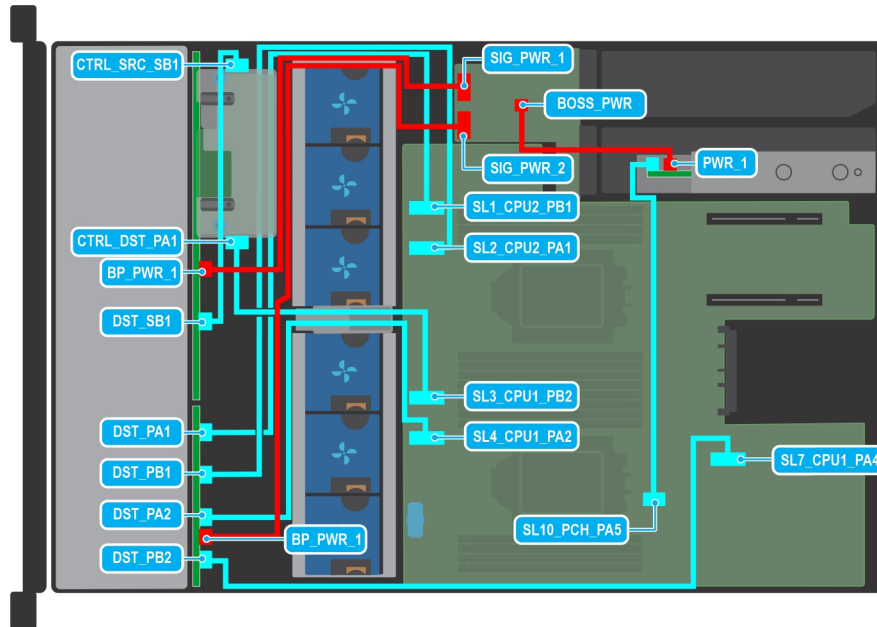

Figure 54. Acheminement des câbles : du fond de panier de 16 disques SAS/SATA de 2,5 pouces + 8 disques NVMe 2,5 pouces au PERC avant avec carte BOSS S2

Tableau 17. Acheminement des câbles : du fond de panier de 16 disques de 2,5 pouces + 8 disques de 2,5 pouces au PERC avant avec carte BOSS S2

De	À
DST_PA1 (connecteur de signal du fond de panier)	SL1_CPU2_PB1 (connecteur de signal de la carte système)
DST_PB1 (connecteur de signal du fond de panier)	SL2_CPU2_PA1 (connecteur de signal de la carte système)
DST_PA2 (connecteur de signal du fond de panier)	SL3_CPU2_PB2 (connecteur de signal de la carte système)
DST_PB2 (connecteur de signal du fond de panier)	SL7_CPU1_PA4 (connecteur de signal de la carte système)
CTRL_DST_PA1 (connecteur de signal du PERC avant)	SL3_CPU2_PB2 (connecteur de signal de la carte système)
CTRL_SRC_SB1 (connecteur de signal du PERC avant)	DST_SB1 (connecteur de signal du fond de panier)
BP_PWR_1 (connecteur d'alimentation du fond de panier)	SIG_PWR_1 (connecteur d'alimentation de la carte PIB)
BP_PWR_1 (connecteur d'alimentation du fond de panier)	SIG_PWR_2 (connecteur d'alimentation de la carte PIB)
PWR_1 (connecteur d'alimentation de la carte BOSS)	BOSS_PWR (connecteur d'alimentation de la carte BOSS sur la carte système)
Connecteur de signal de la carte BOSS	SL10_PCH_PA5 (connecteur de signal de la carte système)

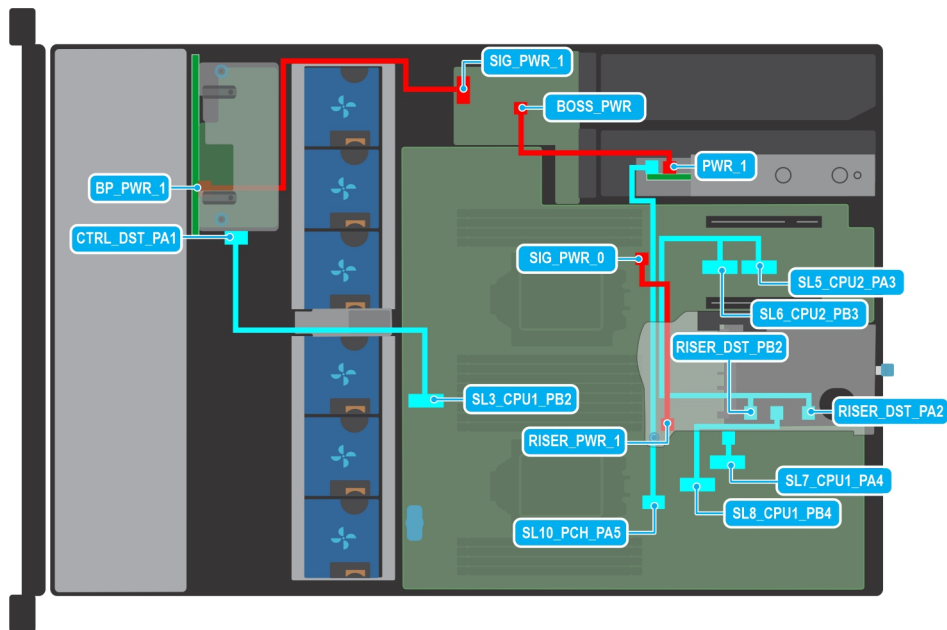

Figure 55. Acheminement des câbles : du fond de panier de 8 disques SAS/SATA de 2,5 pouces au PERC avant avec une carte de montage câblée 1A et une carte BOSS S2

Tableau 18. Acheminement des câbles : du fond de panier de 8 disques SAS/SATA de 2,5 pouces au PERC avant avec une carte de montage câblée 1A et une carte BOSS S2

De	À
BP_PWR_1 (connecteur d'alimentation du fond de panier)	SIG_PWR_1 (connecteur d'alimentation de la carte PIB)
CTRL_DST_PA1 (connecteur de signal du PERC)	SL3_CPU1_PB2 (connecteur de signal de la carte système)
PWR_1 (connecteur d'alimentation de la carte BOSS S2)	BOSS_PWR (connecteur d'alimentation BOSS de la carte PIB)
RISER_PWR_1 (connecteur d'alimentation de la carte de montage)	SIG_PWR_0 (connecteur d'alimentation de la carte de montage câblée sur la carte système)
RISER_DST_PB2 (connecteur de signal de la carte de montage)	SL6_CPU2_PB3 (connecteur de signal de la carte système)
RISER_DST_PA2 (connecteur de signal de la carte de montage)	SL5_CPU2_PA3 (connecteur de signal de la carte système)
Connecteur de signal de la carte de montage	SL7_CPU1_PA4 (connecteur de signal de la carte de montage)
Connecteur de signal de la carte de montage	SL8_CPU1_PB4 (connecteur de signal de la carte de montage)

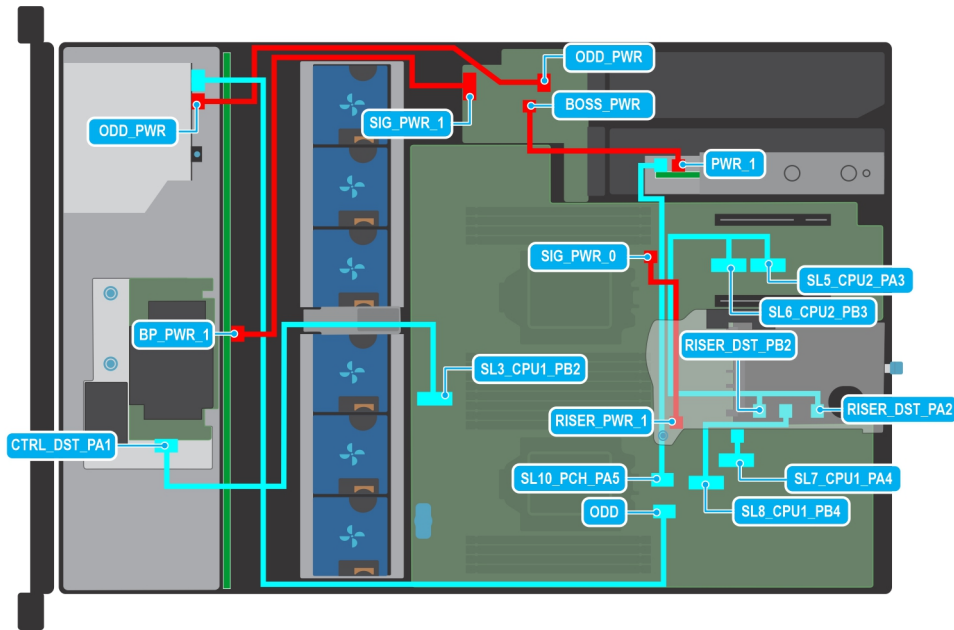

Figure 56. Acheminement des câbles : du fond de panier de 8 disques SAS/SATA de 3,5 pouces au PERC avant avec une carte de montage câblée 1A et une carte BOSS S2

Tableau 19. Acheminement des câbles : du fond de panier de 8 disques SAS/SATA de 3,5 pouces au PERC avant avec une carte de montage câblée 1A et une carte BOSS S2

De	À
BP_PWR_1 (connecteur d'alimentation du fond de panier)	SIG_PWR_1 (connecteur d'alimentation de la carte PIB)
CTRL_DST_PA1 (connecteur de signal du PERC)	SL3_CPU1_PB2 (connecteur de signal de la carte système)
ODD_PWR (connecteur d'alimentation du lecteur optique)	ODD_PWR (connecteur d'alimentation de la carte PIB)
Connecteur SATA du lecteur optique	ODD (connecteur SATA de la carte système)
RISER_PWR_1 (connecteur d'alimentation de la carte de montage)	SIG_PWR_0 (connecteur d'alimentation de la carte de montage câblée sur la carte système)
RISER_DST_PB2 (connecteur de signal de la carte de montage)	SL6_CPU2_PB3 (connecteur de signal de la carte système)
RISER_DST_PA2 (connecteur de signal de la carte de montage)	SL5_CPU2_PA3 (connecteur de signal de la carte système)
Connecteur de signal de la carte de montage	SL7_CPU1_PA4 (connecteur de signal de la carte de montage)
Connecteur de signal de la carte de montage	SL8_CPU1_PB4 (connecteur de signal de la carte de montage)

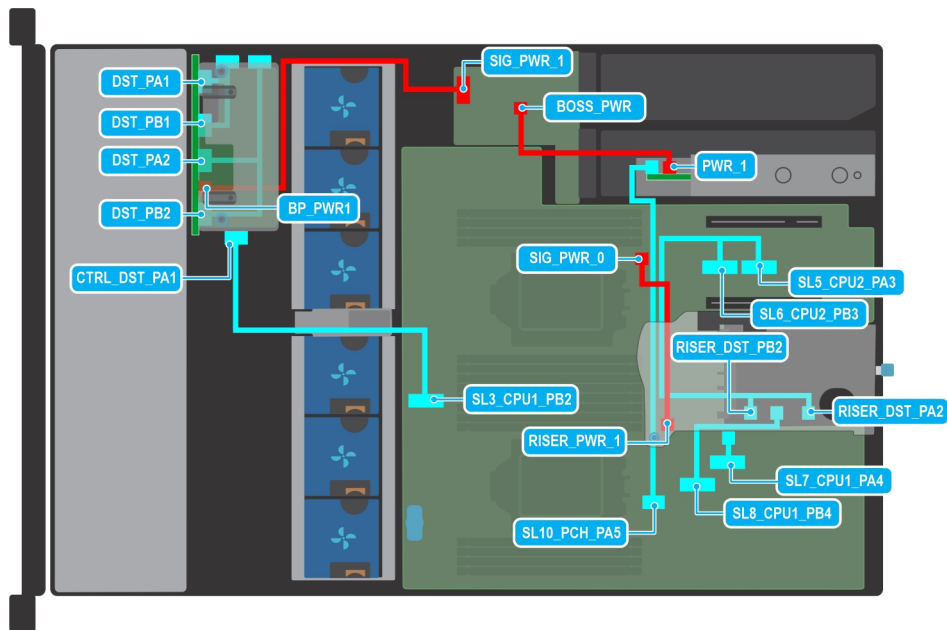

Figure 57. Acheminement des câbles : du fond de panier de 8 disques NVMe de 2,5 pouces au PERC avant avec une carte de montage câblée 1A et une carte BOSS S2

Tableau 20. Acheminement des câbles : du fond de panier de 8 disques NVMe de 2,5 pouces au PERC avant avec une carte de montage câblée 1A et une carte BOSS S2

De	À
BP_PWR_1 (connecteur d'alimentation du fond de panier)	SIG_PWR_1 (connecteur d'alimentation de la carte PIB)
DST_PA1 (connecteur de signal du fond de panier)	Connecteur du PERC avant
DST_PB1 (connecteur de signal du fond de panier)	Connecteur du PERC avant
DST_PA2 (connecteur de signal du fond de panier)	Connecteur du PERC avant
DST_PB2 (connecteur de signal du fond de panier)	Connecteur du PERC avant
RISER_PWR_1 (connecteur d'alimentation de la carte de montage)	SIG_PWR_0 (connecteur d'alimentation de la carte de montage câblée sur la carte système)
RISER_DST_PB2 (connecteur de signal de la carte de montage)	SL6_CPU2_PB3 (connecteur de signal de la carte système)
RISER_DST_PA2 (connecteur de signal de la carte de montage)	SL5_CPU2_PA3 (connecteur de signal de la carte système)
Connecteur de signal de la carte de montage	SL7_CPU1_PA4 (connecteur de signal de la carte de montage)
Connecteur de signal de la carte de montage	SL8_CPU1_PB4 (connecteur de signal de la carte de montage)

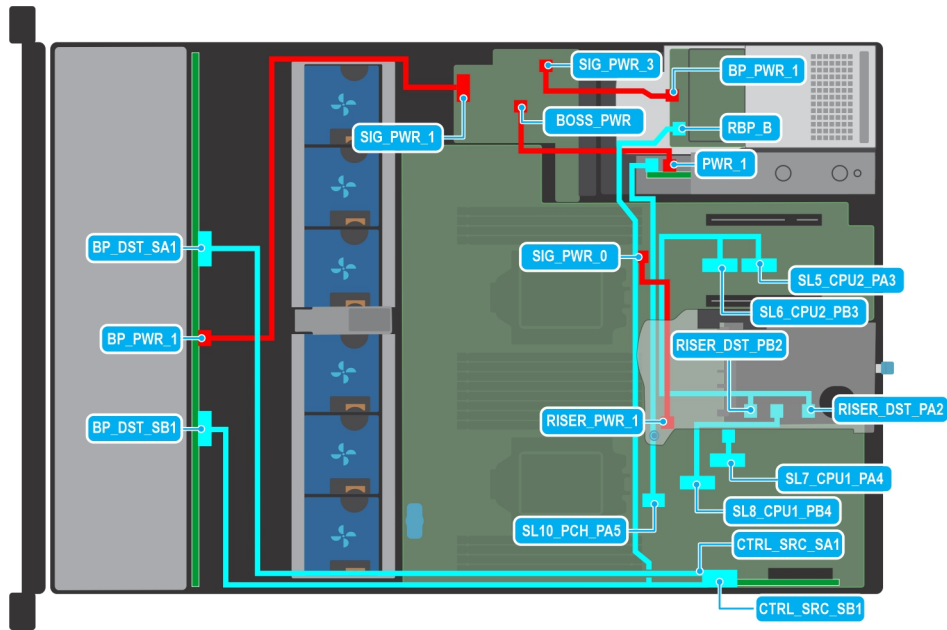

Figure 58. Acheminement des câbles : du fond de panier de 12 disques SAS/SATA de 3,5 pouces + 2 disques SAS/SATA de 2,5 pouces à la carte de montage câblée 1A et à la carte BOSS S2

Tableau 21. Acheminement des câbles : fond de panier de 12 disques SAS/SATA de 3,5 pouces + 2 disques SAS/SATA de 2,5 pouces arrière au PERC avant avec une carte de montage câblée 1A et une carte BOSS S2

De	À
BP_DST_SA1 (connecteur de signal du fond de panier)	CTRL_SRC_SA1 (connecteur de signal de l'adaptateur PERC)
BP_DST_SB1 (connecteur de signal du fond de panier)	CTRL_SRC_SB1 (connecteur de signal de l'adaptateur PERC)
BP_PWR_1 (connecteur d'alimentation du fond de panier)	SIG_PWR_1 (connecteur d'alimentation de la carte PIB)
RBP_PWR (connecteur d'alimentation du module arrière)	SIG_PWR_3 (connecteur d'alimentation de la carte PIB)
RBP_B (connecteur de signal SAS/SATA du module arrière)	CTRL_SRC_SB1 (connecteur de signal de l'adaptateur PERC)
PWR_1 (connecteur d'alimentation de la carte BOSS)	BOSS_PWR (connecteur d'alimentation de la carte BOSS sur la carte système)
Connecteur de signal de la carte BOSS	SL10_PCH_PA5 (connecteur de signal de la carte BOSS sur la carte système)
RISER_PWR_1 (connecteur d'alimentation de la carte de montage)	SIG_PWR_0 (connecteur d'alimentation de la carte de montage câblée sur la carte système)
RISER_DST_PB2 (connecteur de signal de la carte de montage)	SL6_CPU2_PB3 (connecteur de signal de la carte système)
RISER_DST_PA2 (connecteur de signal de la carte de montage)	SL5_CPU2_PA3 (connecteur de signal de la carte système)
Connecteur de signal de la carte de montage	SL7_CPU1_PA4 (connecteur de signal de la carte de montage)
Connecteur de signal de la carte de montage	SL8_CPU1_PB4 (connecteur de signal de la carte de montage)

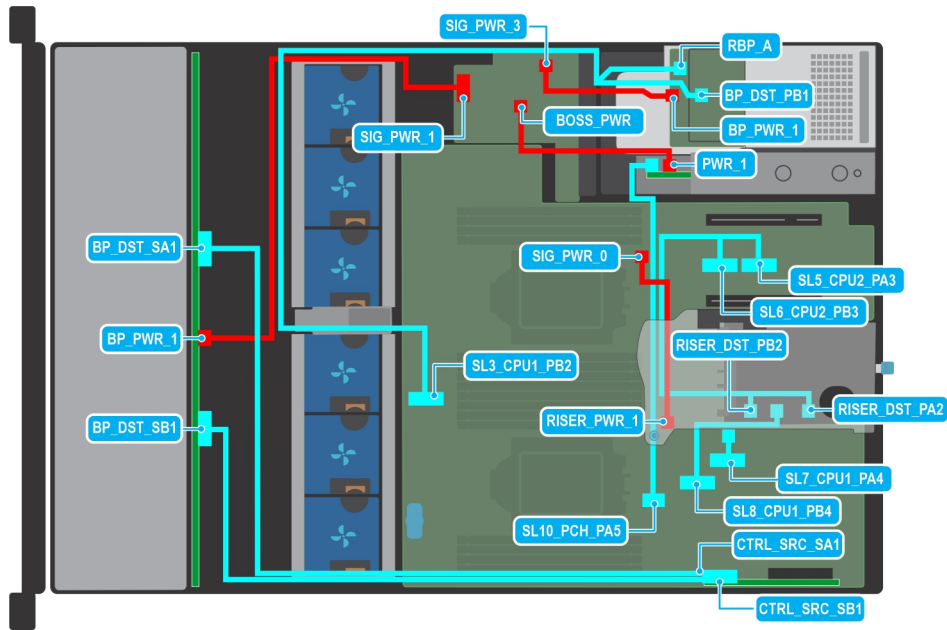

Figure 59. Acheminement des câbles : fond de panier de 12 disques SAS/SATA de 3,5 pouces + 2 disques NVMe de 2,5 pouces avec une carte de montage câblée 1A et une carte BOSS S2

Tableau 22. Acheminement des câbles : fond de panier de 12 disques SAS/SATA de 3,5 pouces + 2 disques NVMe de 2,5 pouces avec une carte de montage câblée 1A et une carte BOSS S2

De	À
BP_DST_SA1 (connecteur de signal du fond de panier)	CTRL_SRC_SA1 (connecteur de signal de l'adaptateur PERC)
BP_DST_SB1 (connecteur de signal du fond de panier)	CTRL_SRC_SB1 (connecteur de signal de l'adaptateur PERC)
BP_PWR_1 (connecteur d'alimentation du fond de panier)	SIG_PWR_1 (connecteur d'alimentation de la carte PIB)
RBP_PWR (connecteur d'alimentation du module arrière)	SIG_PWR_3 (connecteur d'alimentation de la carte PIB)
RBP_A (connecteur de signal SAS/SATA du module arrière)	SL3_CPU1_PB2 (connecteur de signal de l'adaptateur PERC)
PWR_1 (connecteur d'alimentation de la carte BOSS)	BOSS_PWR (connecteur d'alimentation de la carte BOSS sur la carte système)
Connecteur de signal de la carte BOSS	SL10_PCH_PA5 (connecteur de signal de la carte BOSS sur la carte système)
RISER_PWR_1 (connecteur d'alimentation de la carte de montage)	SIG_PWR_0 (connecteur d'alimentation de la carte de montage câblée sur la carte système)
RISER_DST_PB2 (connecteur de signal de la carte de montage)	SL6_CPU2_PB3 (connecteur de signal de la carte système)
RISER_DST_PA2 (connecteur de signal de la carte de montage)	SL5_CPU2_PA3 (connecteur de signal de la carte système)
Connecteur de signal de la carte de montage	SL7_CPU1_PA4 (connecteur de signal de la carte de montage)
Connecteur de signal de la carte de montage	SL8_CPU1_PB4 (connecteur de signal de la carte de montage)

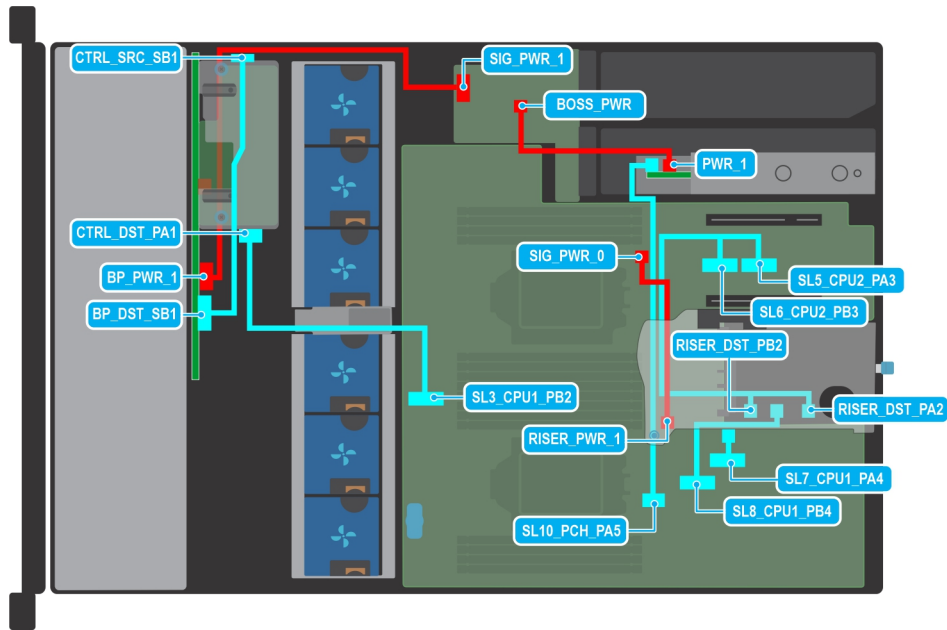

Figure 60. Acheminement des câbles : du fond de panier de 16 disques de 2,5 pouces au PERC avant avec une carte de montage 1A et une carte BOSS S2

Tableau 23. Acheminement des câbles : du fond de panier de 16 disques de 2,5 pouces au PERC avant avec une carte de montage câblée 1A et une carte BOSS S2

De	À
BP_PWR1 (connecteur d'alimentation du fond de panier)	SIG_PWR_1 (connecteur d'alimentation de la carte PIB)
BP_DST_SB1 (connecteur de signal du fond de panier)	CTRL_SRC_SB1 (connecteur de signal du PERC avant)
CTRL_DST_PA1 (connecteur de signal du fond de panier)	SL3_CPU1_P2 (connecteur de signal de la carte système)
PWR_1 (connecteur d'alimentation de la carte BOSS)	BOSS_PWR (connecteur d'alimentation de la carte BOSS sur la carte système)
Connecteur de signal de la carte BOSS	SL10_PCH_PA5 (connecteur de signal de la carte BOSS sur la carte système)
RISER_PWR_1 (connecteur d'alimentation de la carte de montage)	SIG_PWR_0 (connecteur d'alimentation de la carte de montage câblée sur la carte système)
RISER_DST_PB2 (connecteur de signal de la carte de montage)	SL6_CPU2_PB3 (connecteur de signal de la carte système)
RISER_DST_PA2 (connecteur de signal de la carte de montage)	SL5_CPU2_PA3 (connecteur de signal de la carte système)
Connecteur de signal de la carte de montage	SL7_CPU1_PA4 (connecteur de signal de la carte de montage)
Connecteur de signal de la carte de montage	SL8_CPU1_PB4 (connecteur de signal de la carte de montage)

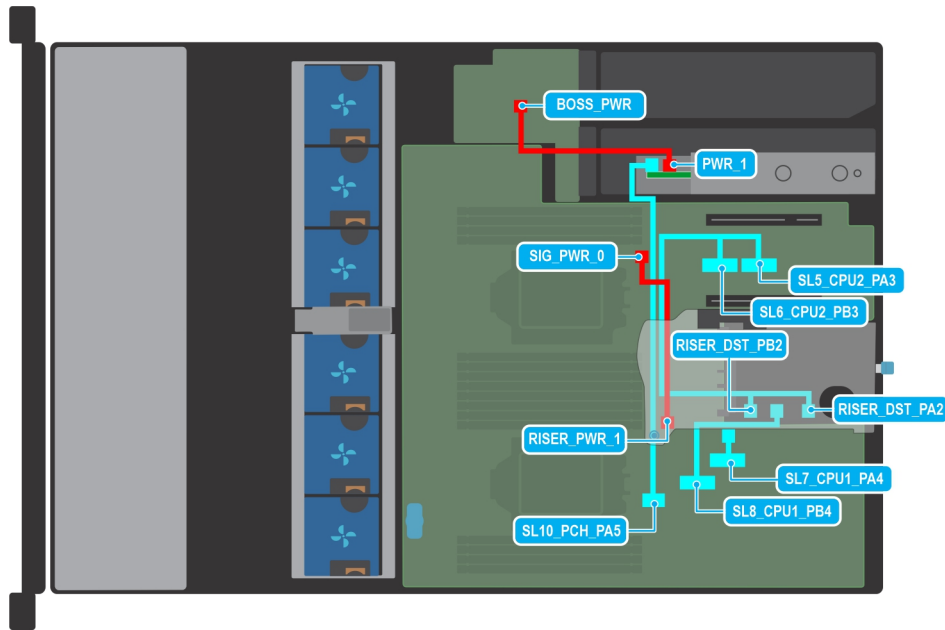

Figure 61. Acheminement des câbles : configuration 0 disque avec une carte de montage câblée 1A et une carte BOSS S2

Tableau 24. Acheminement des câbles : configuration 0 disque avec une carte de montage câblée 1A et une carte BOSS S2

De	À
PWR_1 (connecteur d'alimentation de la carte BOSS)	BOSS_PWR (connecteur d'alimentation de la carte BOSS sur la carte système)
Connecteur de signal de la carte BOSS	SL10_PCH_PA5 (connecteur de signal de la carte BOSS sur la carte système)
RISER_PWR_1 (connecteur d'alimentation de la carte de montage)	SIG_PWR_0 (connecteur d'alimentation de la carte de montage câblée sur la carte système)
RISER_DST_PB2 (connecteur de signal de la carte de montage)	SL6_CPU2_PB3 (connecteur de signal de la carte système)
RISER_DST_PA2 (connecteur de signal de la carte de montage)	SL5_CPU2_PA3 (connecteur de signal de la carte système)
Connecteur de signal de la carte de montage	SL7_CPU1_PA4 (connecteur de signal de la carte de montage)
Connecteur de signal de la carte de montage	SL8_CPU1_PB4 (connecteur de signal de la carte de montage)

Mémoire système

Instructions relatives à la mémoire système

Le système PowerEdge R750xs prend en charge les barrettes DIMM DDR4 avec registre (RDIMM). La mémoire système contient les instructions qui sont exécutées par le processeur.

Le système comporte 16 sockets de mémoire répartis en 8 canaux par processeur.

Les canaux de mémoire sont répartis comme suit :

Tableau 25. Canaux de mémoire

Processeur	Canal A	Canal B	Canal C	Canal D	Canal E	Canal F	Canal G	Canal H
Processeur 1	A1	A5	A3	A7	A2	A6	A4	A8
Processeur 2	B1	B5	B3	B7	B2	B6	B4	B8

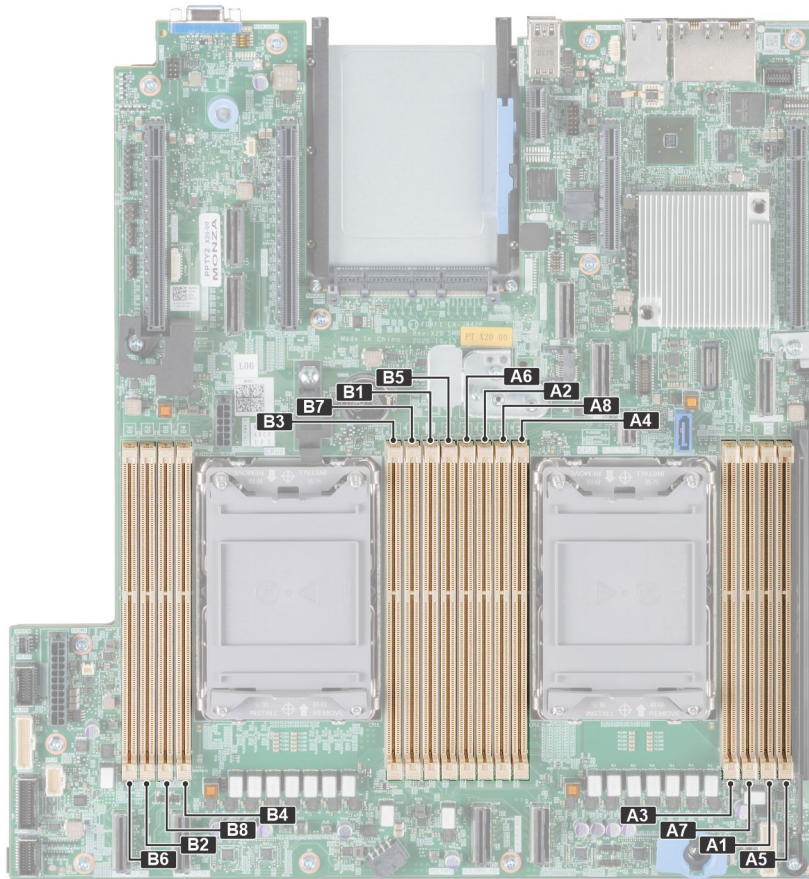

Figure 62. Emplacement des sockets de mémoire

Tableau 26. Tableau des mémoires prises en charge

Type de module DIMM	Rang	Capacité	Tension nominale et vitesse de la mémoire DIMM	Vitesse de fonctionnement des barrettes DIMM par canal (DPC)
Barrette RDIMM	1R	8 Go	DDR4 (1,2 V), 3 200 MT/s	3 200 MT/s
	2R	16 Go/32 Go/64 Go	DDR4 (1,2 V), 3 200 MT/s	3 200 MT/s

Consignes générales pour l'installation des modules de mémoire

Pour optimiser les performances de votre système, suivez les instructions ci-dessous lorsque vous configurez la mémoire de votre système. Si les configurations de mémoire de votre système ne respectent pas ces directives, il se peut que votre système ne démarre pas, qu'il ne réponde pas pendant la configuration mémoire ou qu'il fonctionne avec une mémoire réduite.

Le bus mémoire peut fonctionner à des vitesses de 3 200 MT/s, 2 933 MT/s selon les facteurs suivants :

- le profil système sélectionné (par exemple, Performances optimisées, ou Personnalisé [exécution à débit haut ou inférieur])
- Vitesse DIMM maximale supportée des processeurs
- Vitesse maximale supportée des barrettes DIMM

REMARQUE : MT/s indique la vitesse de la barrette DIMM en méga-transferts par seconde.

Le système prend en charge la configuration de mémoire flexible (FMC), ce qui permet de configurer et d'exécuter le système avec n'importe quelle configuration d'architecture de chipset valide. Voici les consignes recommandées pour installer les barrettes de mémoire :

- Toutes les barrettes DIMM doivent être des DDR4.
- Les barrettes de mémoire DRAM de largeur x4 et x8 peuvent être mélangées.
- Si vous installez des modules de mémoire avec des vitesses différentes, ils s'alignent sur le ou les modules de mémoire les plus lents.

- Installez des barrettes de mémoire dans les sockets uniquement si un processeur est installé.
 - Pour les systèmes à processeur unique, les sockets A1 à A8 sont disponibles.
 - Pour les systèmes à double processeur, les sockets A1 à A8 et les sockets B1 à B8 sont disponibles.
- En mode **Optimiseur**, les contrôleurs DRAM fonctionnent indépendamment en mode 64 bits et fournissent des performances mémoire optimisées.

Tableau 27. Règles d'installation de mémoire

Processeur	Configuration	Population de la mémoire	Informations sur l'installation de mémoire
Monoprocesseur	Optimiseur (canal indépendant) ordre d'insertion des modules	A{1}, A{2}, A{3}, A{4}, A{5}, A{6}, A{7}, A{8}	1, 2, 3 ou 4 barrettes DIMM sont prises en charge.
Double processeur (commencer par le processeur 1. L'installation du processeur 1 et celle du processeur 2 doivent correspondre)	Optimiseur (canal indépendant) ordre d'insertion des modules	A{1}, B{1}, A{2}, B{2}, A{3}, B{3}, A{4}, B{4}, A{5}, B{5}, A{6}, B{6}, A{7}, B{7}, A{8}, B{8}	1, 2, 3, 4, 5, 6, 7 ou 8 barrettes DIMM sont prises en charge par système.  REMARQUE : L'ordre de population de l'optimiseur n'est pas habituel pour les installations à 8 et 16 DIMM de deux processeurs.

- Les barrettes de mémoire de capacités différentes peuvent être mélangées tant que les autres règles relatives à l'installation des barrettes de mémoires sont respectées.
- Le mélange de plus de deux capacités de barrettes de mémoire dans un système n'est pas pris en charge.
- La configuration d'une mémoire déséquilibrée ou d'un nombre impair de canaux de mémoire provoque une perte de performances, et le système risque de ne pas identifier les modules de mémoire installés. Par conséquent, occupez toujours de manière identique les canaux de mémoire avec des modules DIMM identiques afin d'en optimiser les performances.
- Les configurations RDIMM/LRDIMM prises en charge sont 1, 2, 4, 6 ou 8 barrettes DIMM par processeur.
- Occupez huit modules de mémoire identiques par processeur (un module DIMM par canal) en même temps pour optimiser les performances.

 **REMARQUE :** Les modules de mémoire identiques sont des modules DIMM présentant une capacité et des spécifications électriques identiques pouvant provenir de différents fournisseurs.

Retrait d'un module de mémoire

Prérequis

1. Suivez les consignes de sécurité répertoriées dans la section [Consignes de sécurité](#).
2. Suivez la procédure décrite dans la section [Avant d'intervenir à l'intérieur de votre système](#).
3. [Retirez le carénage d'aération](#).

 **AVERTISSEMENT :** Les barrettes de mémoire restent chaudes au toucher quel que temps après l'arrêt du système. Laissez-les refroidir avant de les manipuler.

Étapes

1. Localisez le socket de module de mémoire approprié.
2. Pour dégager la barrette de mémoire de son socket, appuyez simultanément sur les dispositifs d'éjection situés de part et d'autre du socket de barrette de mémoire pour l'ouvrir entièrement.

 **PRÉCAUTION :** Ne tenez les modules de mémoire que par les bords de la carte, en veillant à ne pas toucher le milieu du module de mémoire ou les contacts métalliques.

3. Soulevez le module de mémoire pour le retirer du système.

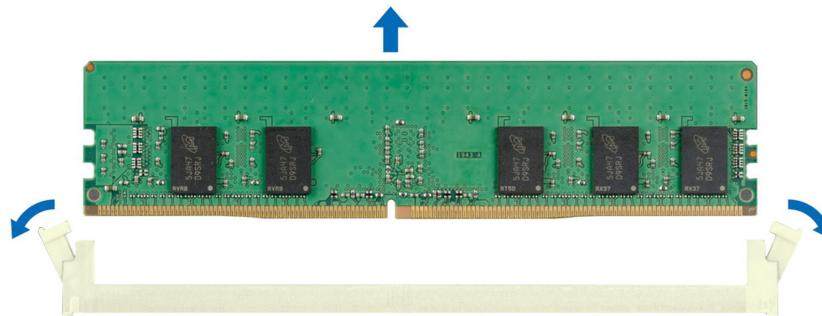

Figure 63. Retrait d'un module de mémoire

Étapes suivantes

Remettez en place le module de mémoire.

Installation d'un module de mémoire

Prérequis

1. Suivez les consignes de sécurité répertoriées dans la section [Consignes de sécurité](#).
2. Suivez la procédure décrite dans la section [Avant d'intervenir à l'intérieur de votre système](#).
3. [Retirez le carénage d'aération](#).

Étapes

1. Localisez le socket de module de mémoire approprié.

PRÉCAUTION : Ne tenez les modules de mémoire que par les bords de la carte, en veillant à ne pas toucher le milieu du module de mémoire ou les contacts métalliques.

2. Si un cache de barrette de mémoire est installé dans le socket, retirez-le.

REMARQUE : Assurez-vous que les loquets d'éjection du socket sont entièrement ouverts avant d'installer le module de mémoire.

3. Alignez le connecteur de bord du module de mémoire sur le repère d'alignement du socket du module de mémoire, puis insérez le module de mémoire dans le socket.

PRÉCAUTION : Pour éviter d'endommager le module de mémoire ou le socket de module de mémoire au cours de l'installation, ne tordez pas ou ne pliez pas le module de mémoire ; insérez les deux extrémités du module de mémoire en même temps.

REMARQUE : La clé d'alignement du socket de module de mémoire permet de garantir que le module est inséré dans le bon sens.

PRÉCAUTION : N'appuyez pas au centre du module de mémoire ; appliquez une pression égale aux deux extrémités du module de mémoire.

4. Appuyez sur le module de mémoire avec les pouces jusqu'à ce que les dispositifs d'éjection s'enclenchent. Si le module de mémoire est installé correctement, les leviers s'alignent sur ceux des autres sockets équipés de modules.

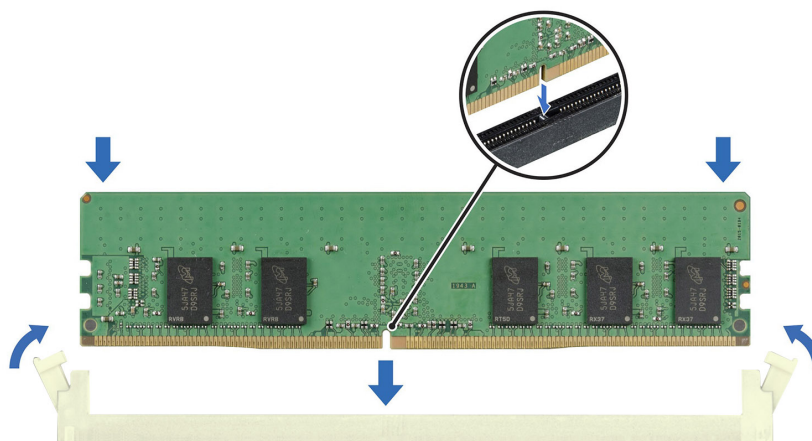

Figure 64. Installation d'un module de mémoire

Étapes suivantes

1. [Installez le carénage d'aération.](#)
2. Suivez la procédure décrite dans la section [Après une intervention à l'intérieur du système.](#)
3. Pour vérifier si le module de mémoire a été correctement installé, appuyez sur la touche F2 et accédez au **Menu principal de la configuration système > BIOS du système > Paramètres de la mémoire**. Dans l'écran **Memory Settings (Paramètres de la mémoire)**, la taille de la mémoire système doit refléter la capacité mise à jour de la mémoire installée.
4. Si la Taille de la mémoire système est incorrecte, un ou plusieurs modules de mémoire peuvent ne pas avoir été installés correctement. Vérifiez que les modules sont correctement insérés dans leur socket.
5. Exécutez le test de mémoire système dans les diagnostics du système.

Module du processeur et du dissipateur de chaleur

Il s'agit d'une pièce remplaçable uniquement par un technicien de maintenance.

Retrait du module du processeur et du dissipateur de chaleur

Prérequis

1. Suivez les consignes de sécurité répertoriées dans la section [Consignes de sécurité.](#)
2. Suivez la procédure décrite dans la section [Avant d'intervenir à l'intérieur de votre système.](#)
3. [Retirez le carénage d'aération.](#)
 - REMARQUE :** Le dissipateur de chaleur et le processeur restent chauds un certain temps après la mise hors tension du système. Laissez refroidir le dissipateur de chaleur et le processeur avant de les manipuler.

Étapes

1. Assurez-vous que les câbles anti-inclinaison sont en position verrouillée (position vers l'extérieur), puis à l'aide d'un tournevis Torx n° T30, desserrez les vis du dissipateur de chaleur dans l'ordre indiqué ci-dessous :
 - a. Desserrez le premier écrou de trois tours.
 - b. Desserrez l'écrou diagonalement opposé au premier écrou que vous avez desserré.
 - c. Répétez la procédure pour les deux autres écrous.
 - d. Revenez au premier écrou et desserrez-le complètement.
2. Placez les câbles anti-inclinaison en position déverrouillée (position vers l'intérieur).

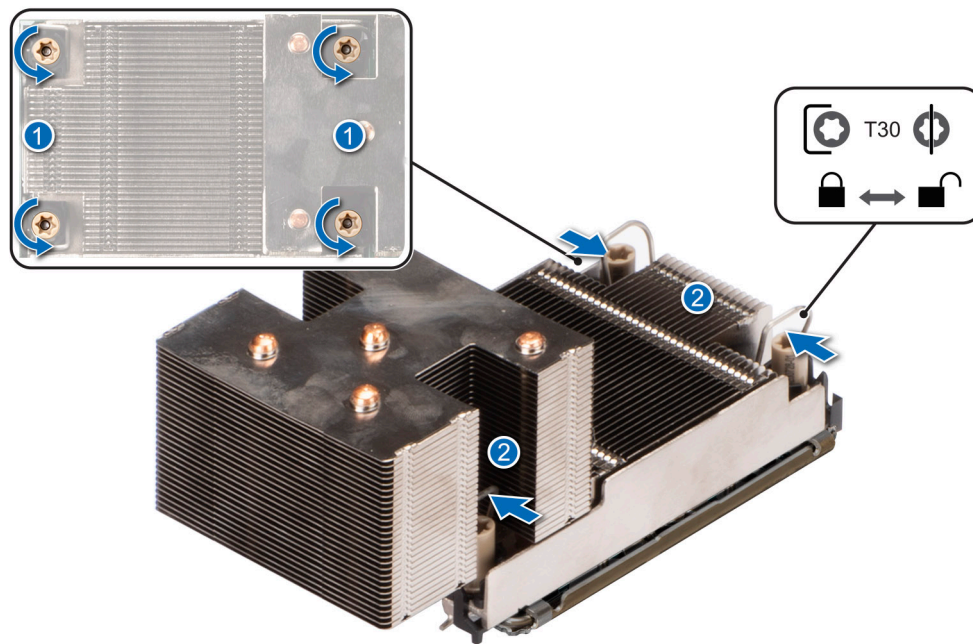

Figure 65. Desserrez les vis et positionnez les câbles anti-inclinaison en position déverrouillée.

3. Retirez le module processeur et dissipateur de chaleur (PHM) du système et mettez de côté le PHM en orientant le processeur vers le haut.

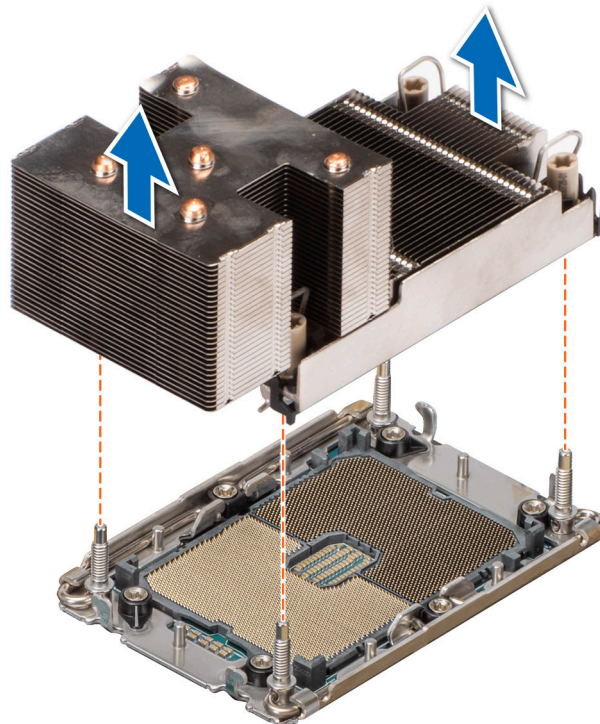

Figure 66. Retrait d'un module de processeur et de dissipateur de chaleur

Étapes suivantes

Si vous retirez uniquement un dissipateur de chaleur défectueux, remettez en place le nouveau dissipateur ; sinon, retirez le processeur.

Retrait du processeur

Prérequis

⚠ AVERTISSEMENT : Le dissipateur de chaleur reste chaud un certain temps après la mise hors tension du système. Laissez-le refroidir avant de le retirer.

1. Suivez les consignes de sécurité répertoriées dans la section [Consignes de sécurité](#).
2. Suivez la procédure décrite dans la section [Avant d'intervenir à l'intérieur de votre système](#).
3. [Retirez le carénage d'aération](#).
4. [Retirez le dissipateur de chaleur](#).

⚠ PRÉCAUTION : Une décharge de la batterie CMOS ou une erreur de la somme de contrôle CMOS peut survenir au cours de la première mise sous tension du système après le remplacement du processeur ou de la carte système. Pour résoudre ce problème, consultez simplement les options de configuration pour configurer les paramètres système.

Étapes

1. Placez le dissipateur de chaleur avec le processeur orienté vers le haut.
2. À l'aide du pouce, relevez le levier de dégagement du matériau d'interface thermique (TIM) pour dégager le package du processeur du TIM et du support.

i REMARQUE : Assurez-vous de maintenir le support sur le dissipateur de chaleur lors du pivotement du levier de dégagement du TIM.

3. Poussez les pinces de fixation du support de processeur pour séparer le support du dissipateur de chaleur.

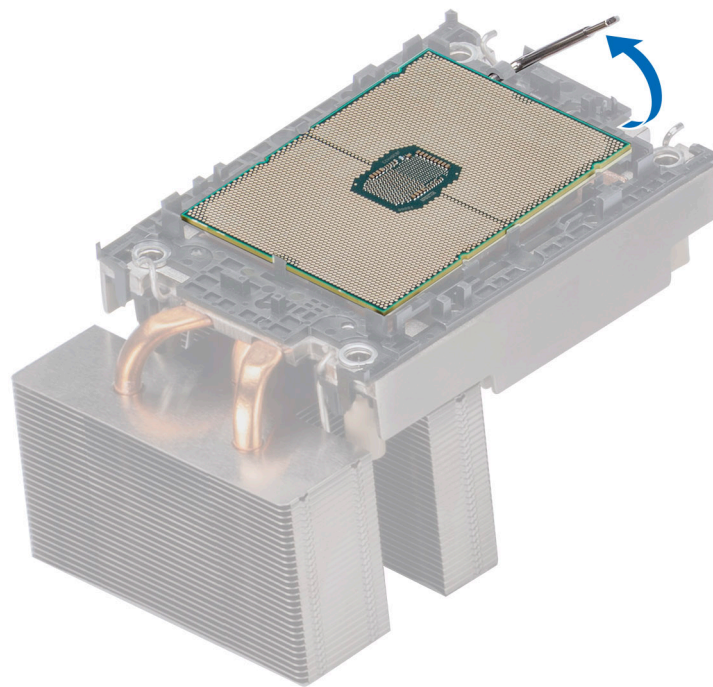

Figure 67. Levage du levier de dégagement du TIM

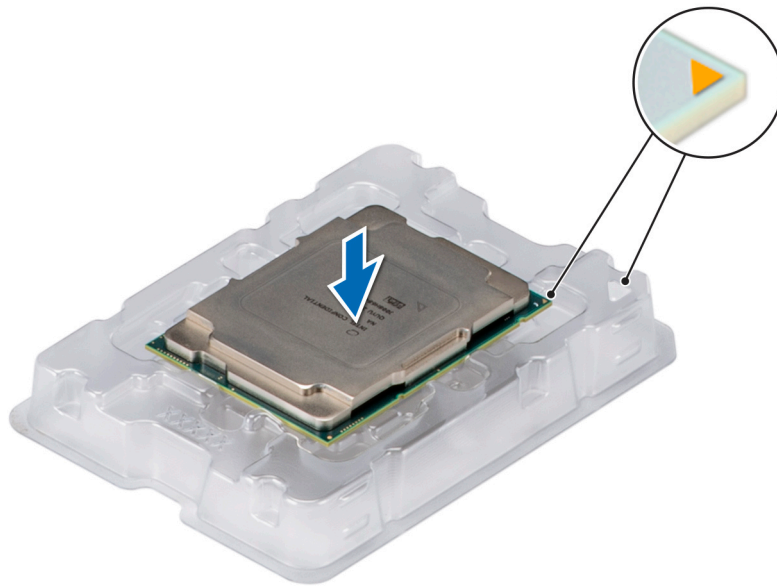

Figure 68. Alignement des repères de la broche 1 du processeur sur le plateau

4. Soulevez le processeur pour le retirer de son support et placez-le dans le plateau du processeur. Assurez-vous que les marques PIN1 sont alignées.
5. Pliez les bords extérieurs du support pour dégager le processeur du support.

REMARQUE : Veillez à placer le processeur dans le plateau du processeur après le retrait du dissipateur de chaleur.

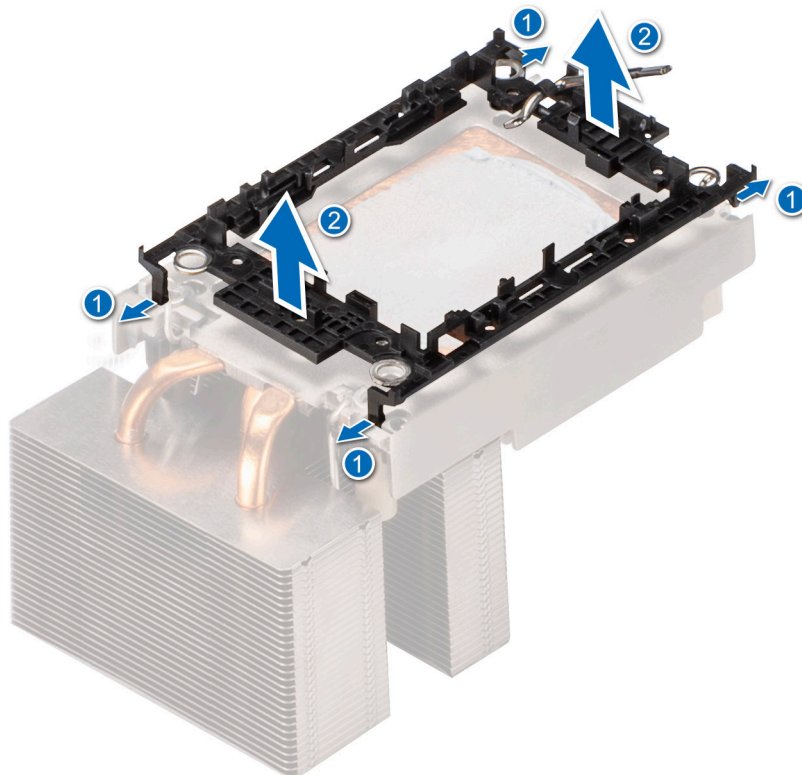

Figure 69. Retrait du support de processeur

Étapes suivantes

Remettez en place le processeur.

Installation du processeur

Prérequis

1. Suivez les consignes de sécurité répertoriées dans la section [Consignes de sécurité](#).
2. Suivez la procédure décrite dans la section [Avant d'intervenir à l'intérieur du système](#).

Étapes

1. Placez le processeur à l'intérieur du plateau.

i **REMARQUE :** Assurez-vous que l'indicateur de broche 1 sur le plateau du processeur est aligné avec l'indicateur de broche 1 sur le processeur.

2. Placez le support de processeur sur la partie supérieure du processeur qui se trouve dans le plateau du processeur en alignant la broche 1 sur le processeur.

i **REMARQUE :** Assurez-vous que l'indicateur de broche 1 sur le support est aligné avec l'indicateur de broche 1 sur le processeur avant de placer le support sur le processeur.

i **REMARQUE :** Vérifiez que le processeur et le support sont placés dans le plateau avant d'installer le dissipateur de chaleur.

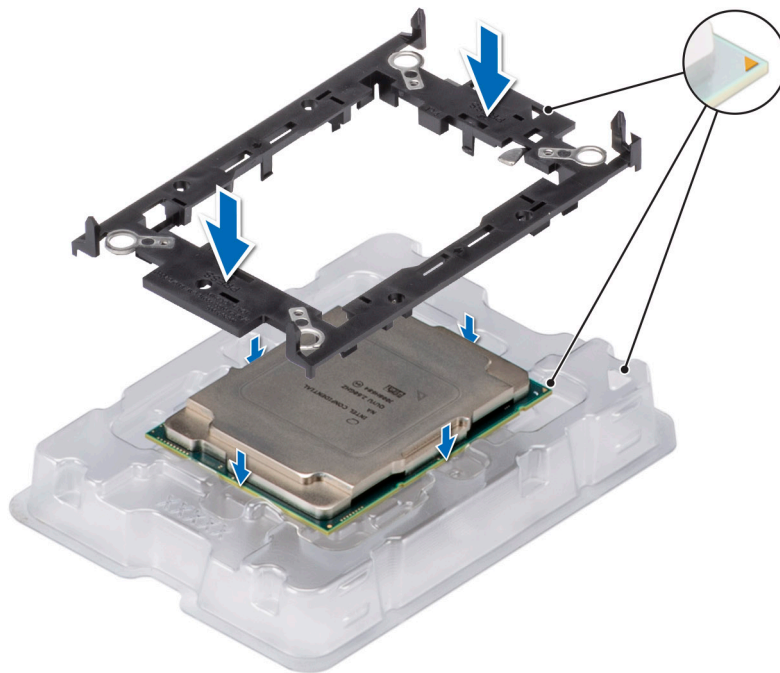

Figure 70. Installation du support de processeur

3. Alignez le processeur sur le support de processeur en appuyant sur le support à l'aide des doigts sur les quatre côtés jusqu'à ce qu'il s'enclenche.

i **REMARQUE :** Assurez-vous que le processeur est verrouillé en toute sécurité sur le support du processeur.

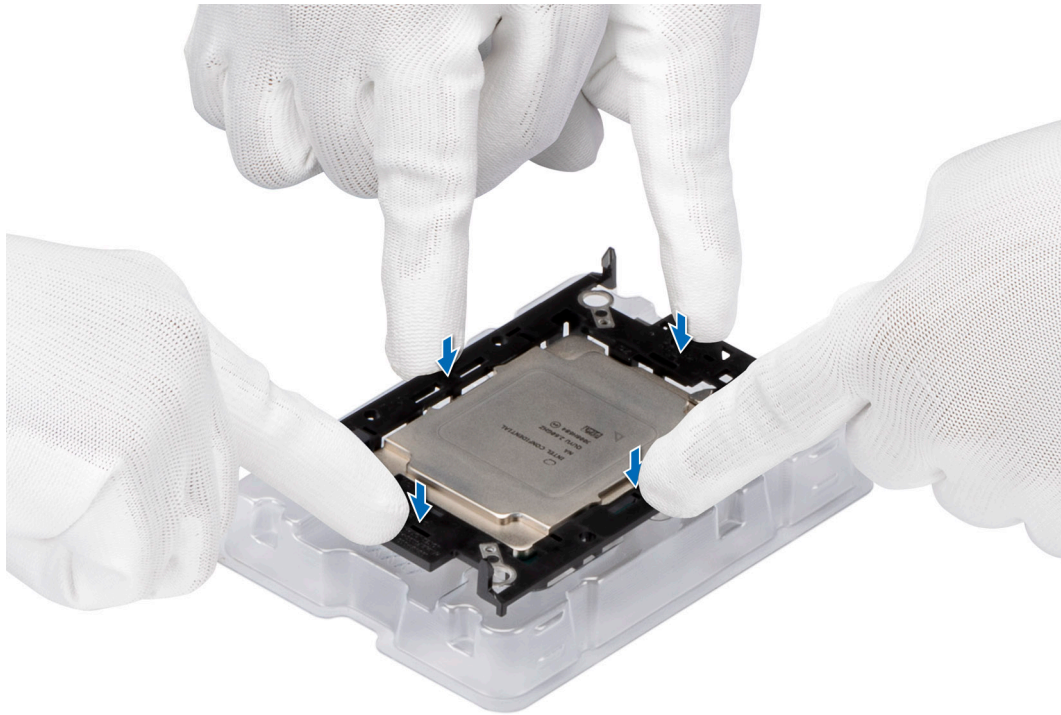

Figure 71. Appuyez sur les quatre côtés du support.

4. Si vous utilisez un dissipateur de chaleur existant, retirez la graisse thermique qui recouvre le dissipateur de chaleur à l'aide d'un chiffon doux non pelucheux.
5. Utilisez la seringue de graisse thermique fournie avec le kit du processeur pour appliquer la graisse sous la forme d'une fine spirale quadrilatérale sur la partie inférieure du dissipateur de chaleur.

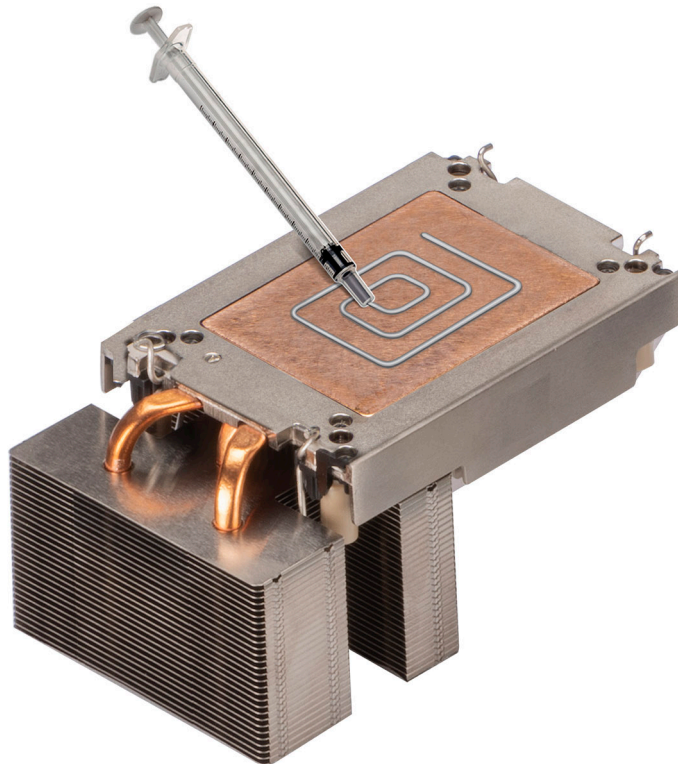

Figure 72. Application de graisse thermique

PRÉCAUTION : Si vous appliquez trop de pâte thermique, celle-ci risque d'atteindre et de contaminer le socket de processeur.

REMARQUE : La graisse thermique est conçue pour un usage unique. Jetez la seringue après utilisation.

6. Pour un nouveau dissipateur de chaleur, retirez le film protecteur du matériau d'interface thermique (TIM) de la base du dissipateur de chaleur.

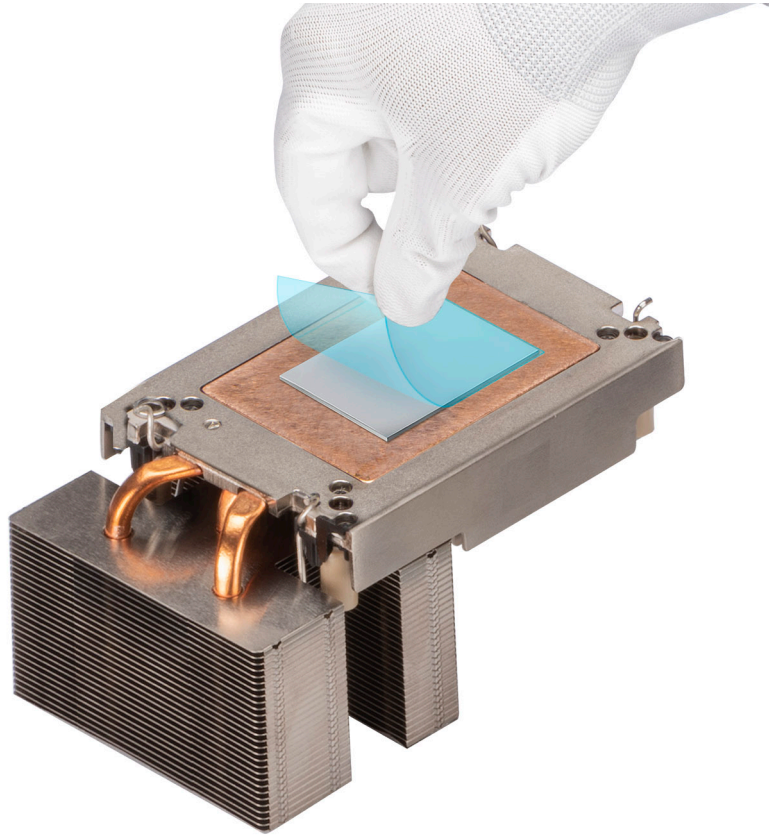

Figure 73. Retrait du film de protection du matériau d'interface thermique (TIM)

7. Placez le dissipateur de chaleur sur le processeur, puis appuyez sur le dissipateur de chaleur jusqu'à ce que le support se verrouille au niveau des quatre coins.

PRÉCAUTION : N'appuyez pas sur les ailettes du dissipateur de chaleur pour éviter de les endommager.

REMARQUE : Veillez à aligner l'indicateur de broche 1 du dissipateur de chaleur avec l'indicateur de broche 1 situé sur le support pour ensuite placer le dissipateur de chaleur sur le support de processeur.

REMARQUE : Assurez-vous que les fonctionnalités de verrouillage du support de processeur et du dissipateur de chaleur sont alignées pendant l'assemblage.

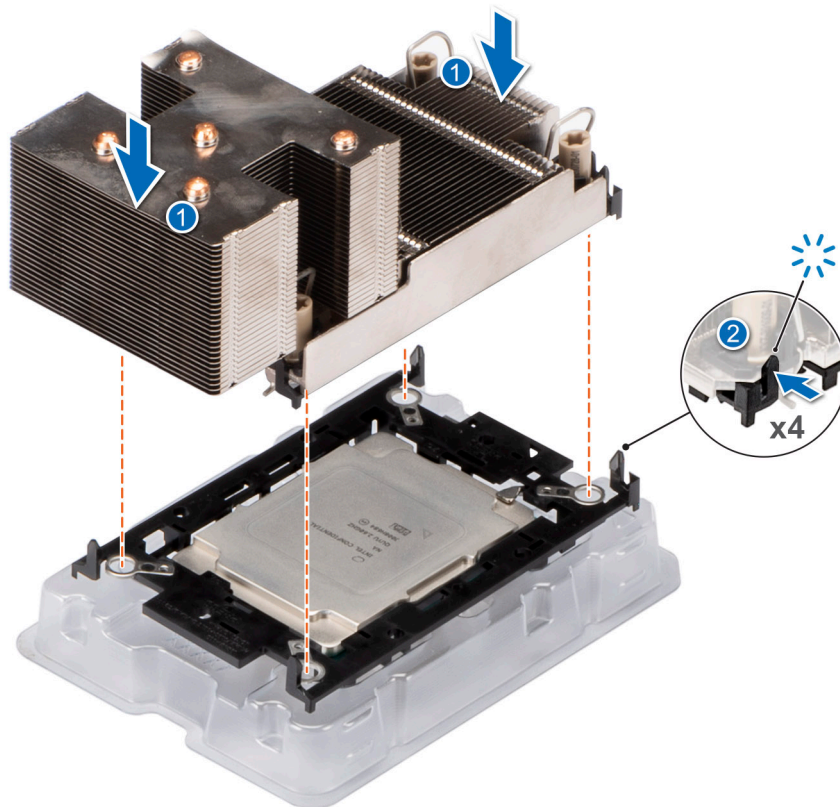

Figure 74. Installation du dissipateur de chaleur sur le processeur

Étapes suivantes

1. Installez le module de processeur et du dissipateur de chaleur.
2. Installez le carénage d'aération.
3. Suivez la procédure décrite dans la section [Après une intervention à l'intérieur du système](#).

Installation du module de dissipateur de chaleur du processeur

Prérequis

Ne retirez jamais le dissipateur de chaleur d'un processeur, sauf si vous souhaitez remplacer le processeur ou la carte système. Le dissipateur de chaleur est essentiel au maintien de bonnes conditions thermiques.

1. Suivez les consignes de sécurité répertoriées dans la section [Consignes de sécurité](#).
2. Suivez la procédure décrite dans la section [Avant d'intervenir à l'intérieur de votre système](#).
3. [Retirez le carénage d'aération](#).
4. S'il est installé, retirez le cache-poussière du processeur.

Étapes

1. Alignez l'indicateur de broche 1 module du dissipateur de chaleur du processeur à la carte système, puis placez-le sur le socket du processeur.

PRÉCAUTION : N'appuyez pas sur les ailettes du dissipateur de chaleur pour éviter de les endommager.

REMARQUE : Vérifiez que le module du dissipateur de chaleur du processeur est maintenu parallèlement à la carte système pour ne pas endommager les composants.

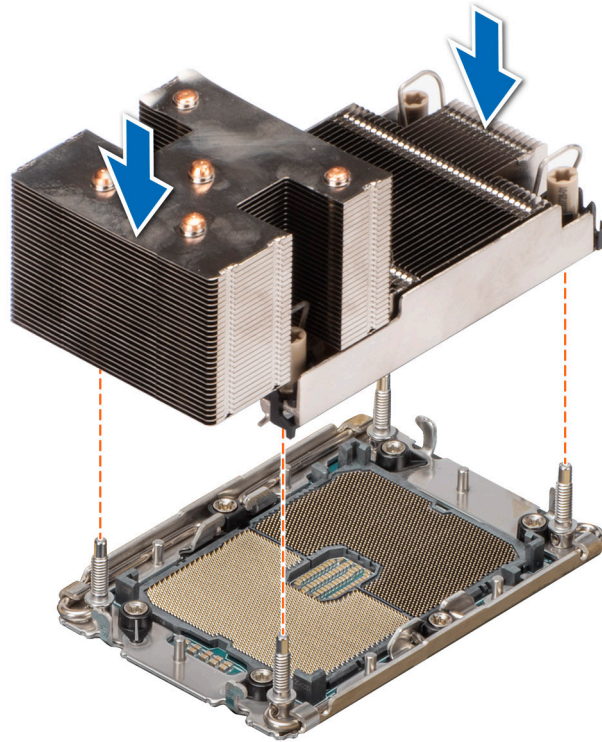

Figure 75. Installation du module de dissipateur de chaleur du processeur

2. Réglez les câbles anti-inclinaison en position verrouillée (position vers l'extérieur), puis à l'aide du tournevis Torx n° T30, serrez les vis (8 in-lbf) sur le dissipateur de chaleur dans l'ordre ci-dessous :
 - a. Dans un ordre aléatoire, serrez les trois premiers tours de l'écrou.
 - b. Serrez l'écrou diagonalement opposé au premier écrou que vous venez de serrer.
 - c. Serrez l'écrou diagonalement opposé au premier écrou que vous venez de serrer.
 - d. Revenez au premier écrou et serrez-le complètement.
 - e. Vérifiez tous les écrous pour vous assurer qu'ils sont fermement fixés.

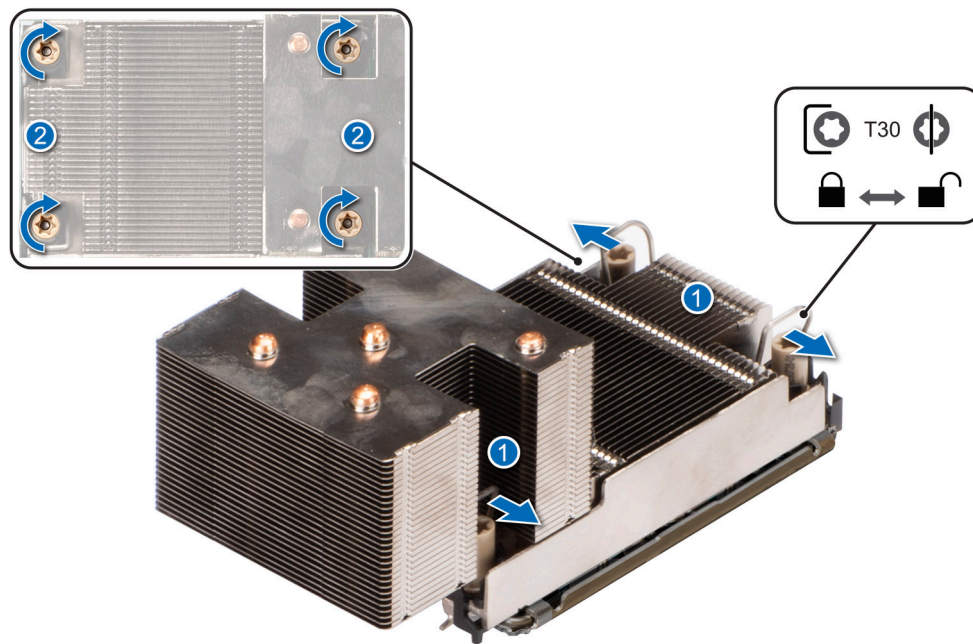

Figure 76. Mise en place des câbles anti-inclinaison en position verrouillée et serrage des vis

Étapes suivantes

1. Installez le carénage d'aération.
2. Suivez la procédure décrite dans la section [Après une intervention à l'intérieur du système](#).

Cartes d'extension et cartes de montage pour cartes d'extension

REMARQUE : Lorsqu'une carte d'extension n'est pas prise en charge ou est manquante, carte de montage, l'application iDRAC et Lifecycle Controller consigne un événement. Cela n'empêche pas le démarrage de votre système. Toutefois, si une pause F1/F2 se produit avec affichage d'un message d'erreur, consultez la section *Dépannage des cartes d'extension* du document *Dell EMC PowerEdge Servers Troubleshooting Guide (Guide de dépannage des serveurs Dell EMC PowerEdge)* à l'adresse www.dell.com/poweredgemanuals.

Consignes d'installation des cartes d'extension

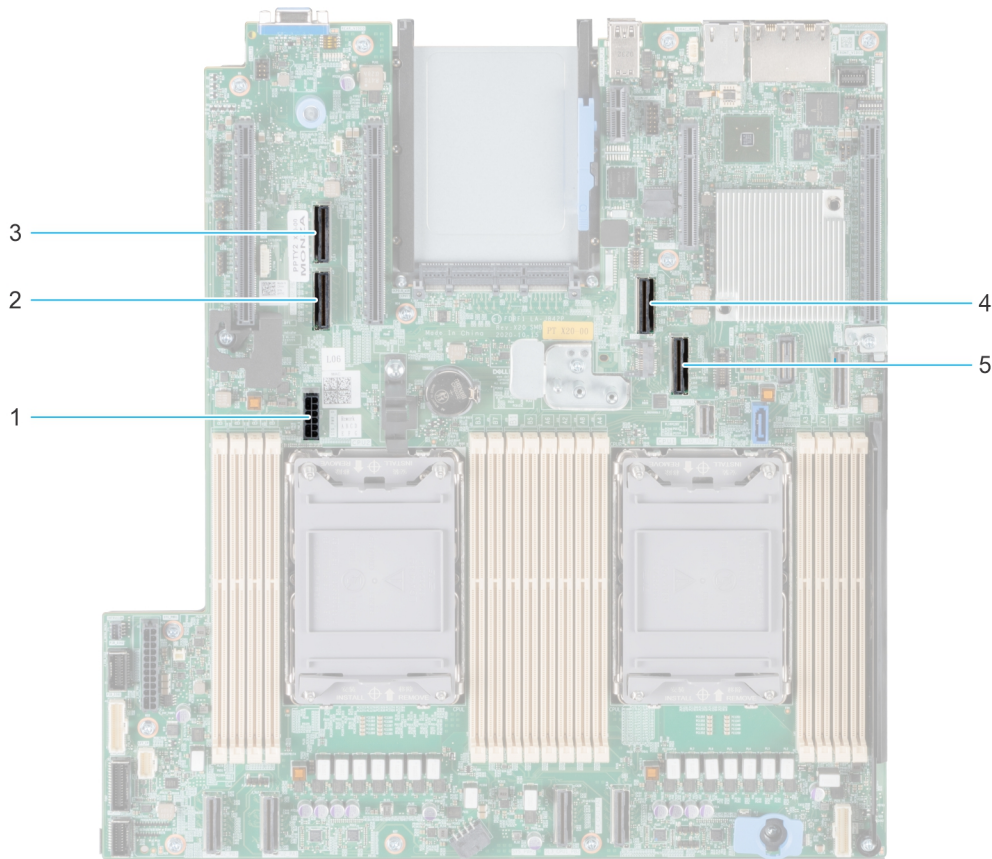

Figure 77. Connecteurs des logements de carte d'extension

1. SIG_PWR_0 (câble d'alimentation des cartes de montage 1A et 1B)
2. SL6_CPU2_PB3 (connecteur de câble PCIe des cartes de montage 1A et 1B)
3. SL5_CP2_PA1 (connecteur de câble PCIe de la carte de montage 1B)
4. SL7_CPU1_PA4 (connecteur de câble PCIe des cartes de montage 1A et 1B)
5. SL8_CPU1_PB4 (connecteur de câble PCIe des cartes de montage 1A et 1B)

Le tableau suivant décrit les configurations des cartes de montage pour carte d'extension :

Tableau 28. Configurations de cartes de montage pour carte d'extension

Configurations	Cartes de montage pour carte d'extension	Logements PCIe	Processeur de contrôle	Hauteur	Longueur	Largeur du logement	Alimentation
Configuration 0	R1A	3	Processeur 1	Profil bas	Demi-longueur	x16	75 W
		4	Processeur 2	Profil bas	Demi-longueur	x16	75 W
Configuration 1	R1B	3	Processeur 1 et 2	Profil bas	Demi-longueur	x16	75 W
		4	Processeur 1	Profil bas	Demi-longueur	x8	75 W
Configuration 2	R1B	3	Processeur 1 et 2	Profil bas	Demi-longueur	x16	75 W
		4	Processeur 1	Profil bas	Demi-longueur	x8	75 W
Configuration 3	R1A	3	Processeur 1	Profil bas	Demi-longueur	x16	75 W
		4	Processeur 2	Profil bas	Demi-longueur	x16	75 W

Tableau 28. Configurations de cartes de montage pour carte d'extension (suite)

Configurations	Cartes de montage pour carte d'extension	Logements PCIe	Processeur de contrôle	Hauteur	Longueur	Largeur du logement	Alimentation
Configuration 4	S/O	S/O	S/O	S/O	S/O	S/O	S/O
		S/O	S/O	S/O	S/O	S/O	S/O
Configuration 5	S/O	S/O	S/O	S/O	S/O	S/O	S/O
		S/O	S/O	S/O	S/O	S/O	S/O

REMARQUE : Vous ne pouvez installer qu'une carte de montage câblée à la fois dans une configuration donnée.

REMARQUE : R1B est une carte de montage SNAP-I.

REMARQUE : Les configurations 4 et 5 ne comportent pas de carte de montage.

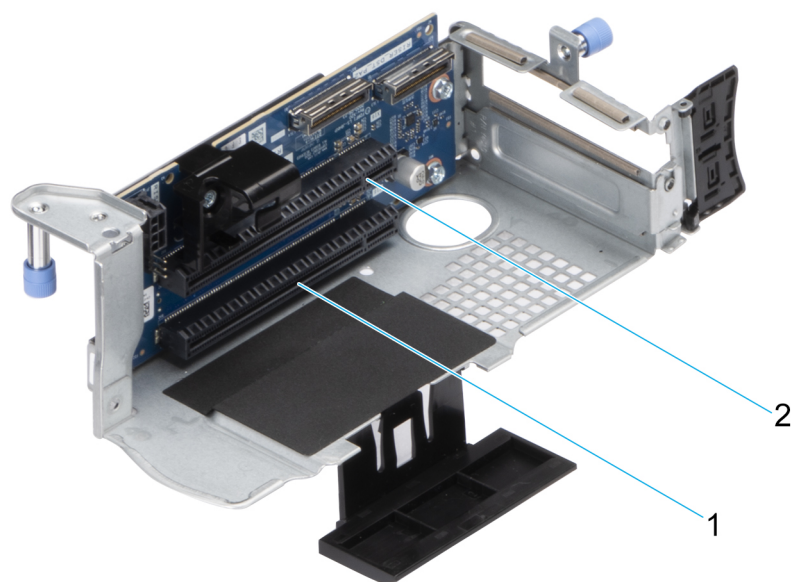

Figure 78. Carte de montage 1A

1. Logement 3
2. Logement 4

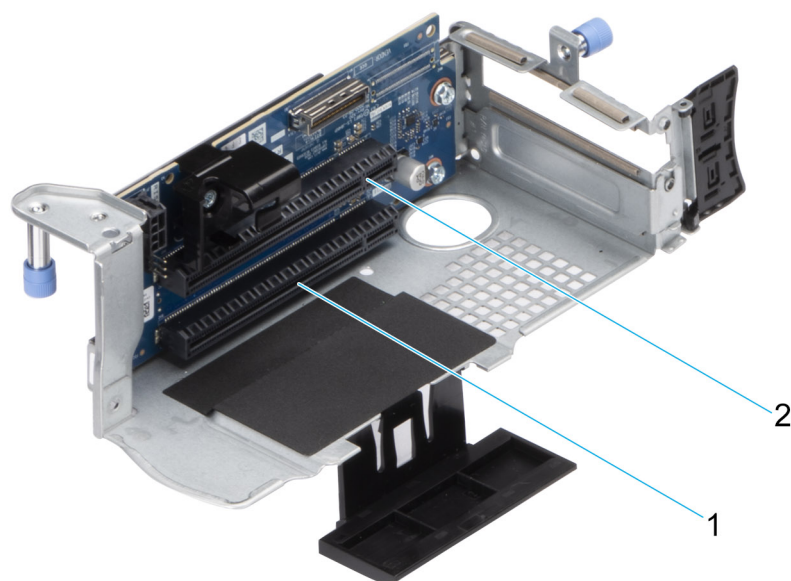

Figure 79. Carte de montage 1B (SNAPI)

1. Logement 3
2. Logement 4

REMARQUE : Les logements de carte d'extension ne sont pas échangeables à chaud.

Le tableau suivant présente des consignes d'installation des cartes d'extension afin d'assurer une installation et un refroidissement corrects. Il convient d'installer d'abord, dans le logement indiqué, les cartes d'extension dont le niveau de priorité est le plus élevé. Toutes les autres cartes d'extension doivent être installées selon leur ordre de priorité en suivant celui des logements.

Tableau 29. Configuration 0: R1A

Type de carte	Priorité du logement	Nombre maximum de cartes
Module de port série Dell (LP)	2	1
fPERC	Logement intégré	1
Adaptateur PERC interne	1	1
Adaptateur externe Dell	4, 3, 5, 6, 1, 2	6
Mellanox (NIC : 100 Gbit)	4, 3, 5, 6, 1	5
Broadcom (NIC : 25 Gbit)	4, 3, 5, 6, 1, 2	6
Intel (NIC : 25 Gbit)	4, 3, 5, 6, 1, 2	6
QLogic (carte NIC : 25 Gbit)	4, 3, 5, 6, 1, 2	6
QLogic (carte NIC : 10 Gbit)	4, 3, 5, 6, 1, 2	6
SolarFlare (NIC : 25 Gbit)	4, 3, 5, 6, 1, 2	6
Broadcom (HBA : FC32)	4, 3, 5, 6, 1, 2	6
Marvell (HBA : FC32)	4, 3, 5, 6, 1, 2	6
Avago (HBA : FC16)	4, 3, 5, 6, 1, 2	6
QLogic (HBA : FC16)	4, 3, 5, 6, 1, 2	6
Broadcom (NIC : 10 Gbit)	4, 3, 5, 6, 1, 2	6
Intel (NIC : 10 Gbit)	4, 3, 5, 6, 1, 2	6
QLogic (carte NIC : 10 Gbit)	4, 3, 5, 6, 1, 2	6

Tableau 29. Configuration 0: R1A (suite)

Type de carte	Priorité du logement	Nombre maximum de cartes
Broadcom (NIC : 1 Gbit)	4, 3, 5, 6, 1, 2	6
Intel (NIC : 1 Gbit)	4, 3, 5, 6, 1, 2	6
Intel (OCP : 100 Gbit)	Logement intégré	1
Broadcom (OCP : 25 Gbit)	Logement intégré	1
Intel (OCP : 25 Gbit)	Logement intégré	1
Marvell (OCP : 25 Gbit)	Logement intégré	1
Mellanox (OCP : 25 Gbit)	Logement intégré	1
SolarFlare (OCP : 25 Gbit)	Logement intégré	1
Broadcom (OCP : 10 Gbit)	Logement intégré	1
Marvell (OCP : 10 Gbit)	Logement intégré	1
Intel (OCP : 10 Gbit)	Logement intégré	1
Broadcom (OCP : 1 Gbit)	Logement intégré	1
Intel (OCP : 1 Gbit)	Logement intégré	1
Module Dell Boot Optimized Storage Subsystem S2	Logement intégré	1
Samsung (SSD PCIe avec AIC)	4, 3, 5, 6, 1, 2	1

Tableau 30. Configuration 1 : R1B

Type de carte	Priorité du logement	Nombre maximum de cartes
Module de port série Dell (LP)	2	1
fPERC	Logement intégré	1
Adaptateur PERC interne	1	1
Mellanox (NIC : 100 Gbit)	5, 6, 1	3
Intel (NIC : 25 Gbit)	5, 6, 1, 4, 3, 2	6
Mellanox (NIC : 25 Gbit)	3	1
QLogic (carte NIC : 25 Gbit)	5, 6, 1, 4, 3, 2	6
SolarFlare (NIC : 25 Gbit)	5, 6, 1, 4, 3, 2	6
Broadcom (HBA : FC32)	5, 6, 1, 4, 3, 2	3
Marvell (HBA : FC32)	5, 6, 1, 4, 3, 2	6
Avago (HBA : FC16)	5, 6, 1, 4, 3, 2	3
QLogic (HBA : FC16)	5, 6, 1, 4, 3, 2	6
Broadcom (NIC : 10 Gbit)	5, 6, 1, 4, 3, 2	6
Broadcom (NIC : 25 Gbit)	5, 6, 1, 4, 3, 2	6
Intel (NIC : 10 Gbit)	5, 6, 1, 4, 3, 2	6
QLogic (carte NIC : 10 Gbit)	5, 6, 1, 4, 3, 2	6
Broadcom (NIC : 1 Gbit)	5, 6, 1, 4, 3, 2	6
Intel (NIC : 1 Gbit)	5, 6, 1, 4, 3, 2	6
Mellanox (NIC : VPI HDR100)	3	1

Tableau 30. Configuration 1 : R1B (suite)

Type de carte	Priorité du logement	Nombre maximum de cartes
Intel (OCP : 100 Gbit)	Logement intégré	1
Broadcom (OCP : 25 Gbit)	Logement intégré	1
Intel (OCP : 25 Gbit)	Logement intégré	1
Marvell (OCP : 25 Gbit)	Logement intégré	1
Mellanox (OCP : 25 Gbit)	Logement intégré	1
SolarFlare (OCP : 25 Gbit)	Logement intégré	1
Broadcom (OCP : 10 Gbit)	Logement intégré	1
Marvell (OCP : 10 Gbit)	Logement intégré	1
Intel (OCP : 10 Gbit)	Logement intégré	1
Broadcom (OCP : 1 Gbit)	Logement intégré	1
Intel (OCP : 1 Gbit)	Logement intégré	1
Adaptateur PERC Dell externe	5, 6, 1, 4, 3, 2	6
Module Dell Boot Optimized Storage Subsystem S2	Logement intégré	1
Samsung (SSD PCIe avec AIC)	5, 6, 1, 4, 3, 2	6

Tableau 31. Configuration 2 : R1B

Type de carte	Priorité du logement	Nombre maximum de cartes
Module de port série Dell (LP)	2	1
Adaptateur PERC interne	1	1
HBA SAS 12 Gbit/s	1	1
Intel (NIC : 100 Gbit)	4, 3, 5, 6, 1	5
Mellanox (NIC : 100 Gbit)	5, 6, 1	3
Intel (NIC : 25 Gbit)	5, 6, 1, 4, 3, 2	6
Mellanox (NIC : 25 Gbit)	3	1
QLogic (carte NIC : 25 Gbit)	5, 6, 1, 4, 3, 2	6
Broadcom (NIC : 10 Gbit)	5, 6, 1, 4, 3, 2	6
Broadcom (NIC : 25 Gbit)	5, 6, 1, 4, 3, 2	6
SolarFlare (NIC : 25 Gbit)	5, 6, 1, 4, 3, 2	6
Broadcom (HBA : FC32)	5, 6, 1, 4, 3, 2	6
Marvell (HBA : FC32)	5, 6, 1, 4, 3, 2	6
Avago (HBA : FC16)	5, 6, 1, 4, 3, 2	6
QLogic (HBA : FC16)	5, 6, 1, 4, 3, 2	6
Intel (NIC : 10 Gbit)	5, 6, 1, 4, 3, 2	6
QLogic (carte NIC : 10 Gbit)	5, 6, 1, 4, 3, 2	6
Intel (NIC : 1 Gbit)	5, 6, 1, 4, 3, 2	6
Mellanox (NIC : VPI HDR100)	3	1
Broadcom (OCP : 25 Gbit)	Logement intégré	1

Tableau 31. Configuration 2 : R1B (suite)

Type de carte	Priorité du logement	Nombre maximum de cartes
Intel (OCP : 25 Gbit)	Logement intégré	1
Marvell (OCP : 25 Gbit)	Logement intégré	1
Mellanox (OCP : 25 Gbit)	Logement intégré	1
SolarFlare (OCP : 25 Gbit)	Logement intégré	1
Broadcom (OCP : 10 Gbit)	Logement intégré	1
Marvell (OCP : 10 Gbit)	Logement intégré	1
Intel (OCP : 10 Gbit)	Logement intégré	1
Broadcom (OCP : 1 Gbit)	Logement intégré	1
Intel (OCP : 1 Gbit)	Logement intégré	1
Adaptateur PERC Dell externe	1	1
Module Dell Boot Optimized Storage Subsystem S2	Logement intégré	1
Samsung (SSD PCIe avec AIC)	5, 6, 1, 4, 3, 2	6

Tableau 32. Configuration 3 : R1A

Type de carte	Priorité du logement	Nombre maximum de cartes
Module de port série Dell (LP)	2	1
Intel (NIC : 100 Gbit)	4, 3, 5, 6, 1	5
Mellanox (NIC : 100 Gbit)	4, 3, 5, 6, 1	5
Broadcom (NIC : 25 Gbit)	4, 3, 5, 6, 1, 2	6
Intel (NIC : 25 Gbit)	4, 3, 5, 6, 1, 2	6
Mellanox (NIC : 25 Gbit)	3	1
QLogic (carte NIC : 25 Gbit)	4, 3, 5, 6, 1, 2	6
SolarFlare (NIC : 25 Gbit)	4, 3, 5, 6, 1, 2	6
Broadcom (HBA : FC32)	4, 3, 5, 6, 1, 2	6
Marvell (HBA : FC32)	4, 3, 5, 6, 1, 2	6
Avago (HBA : FC16)	4, 3, 5, 6, 1, 2	6
QLogic (HBA : FC16)	4, 3, 5, 6, 1, 2	6
Broadcom (NIC : 10 Gbit)	4, 3, 5, 6, 1, 2	6
Intel (NIC : 10 Gbit)	4, 3, 5, 6, 1, 2	6
QLogic (carte NIC : 10 Gbit)	4, 3, 5, 6, 1, 2	6
Broadcom (NIC : 1 Gbit)	4, 3, 5, 6, 1, 2	6
Intel (NIC : 1 Gbit)	4, 3, 5, 6, 1, 2	6
Mellanox (NIC : VPI HDR100)	3	1
Broadcom (OCP : 25 Gbit)	Logement intégré	1
Intel (OCP : 25 Gbit)	Logement intégré	1
Marvell (OCP : 25 Gbit)	Logement intégré	1
Mellanox (OCP : 25 Gbit)	Logement intégré	1

Tableau 32. Configuration 3 : R1A (suite)

Type de carte	Priorité du logement	Nombre maximum de cartes
SolarFlare (OCP : 25 Gbit)	Logement intégré	1
Broadcom (OCP : 10 Gbit)	Logement intégré	1
Marvell (OCP : 10 Gbit)	Logement intégré	1
Intel (OCP : 10 Gbit)	Logement intégré	1
Broadcom (OCP : 1 Gbit)	Logement intégré	1
Intel (OCP : 1 Gbit)	Logement intégré	1
Adaptateur PERC Dell externe	4, 3, 5, 6, 1, 2	6
Module Dell Boot Optimized Storage Subsystem S2	Logement intégré	1
Samsung (SSD PCIe avec AIC)	4, 3, 5, 6, 1, 2	2

Tableau 33. Configuration 4 : sans carte de montage

Type de carte	Priorité du logement	Nombre maximum de cartes
Module de port série Dell (LP)	1	1
fPERC	Logement intégré	1
Adaptateur PERC interne	1	1
HBA SAS 12 Gbit/s	1	1
Intel (NIC : 100 Gbit)	5, 6, 1	3
Mellanox (NIC : 100 Gbit)	5, 6, 1	3
Broadcom (NIC : 25 Gbit)	5, 6, 1, 2	1
Intel (NIC : 25 Gbit)	5, 6, 1, 2	1
Mellanox (NIC : 25 Gbit)	Non pris en charge	S/O
QLogic (carte NIC : 25 Gbit)	5, 6, 1, 2	1
SolarFlare (NIC : 25 Gbit)	5, 6, 1, 2	4
Broadcom (HBA : FC32)	5, 6, 1, 2	4
Marvell (HBA : FC32)	5, 6, 1, 2	4
Avago (HBA : FC16)	5, 6, 1, 2	4
QLogic (HBA : FC16)	5, 6, 1, 2	4
Broadcom (NIC : 10 Gbit)	5, 6, 1, 2	4
Intel (NIC : 10 Gbit)	5, 6, 1, 2	4
QLogic (carte NIC : 10 Gbit)	5, 6, 1, 2	4
Broadcom (NIC : 1 Gbit)	5, 6, 1, 2	4
Intel (NIC : 1 Gbit)	5, 6, 1, 2	4
Mellanox (NIC : VPI HDR100)	Non pris en charge	S/O
Mellanox (NIC : VPI HDR)	Non pris en charge	S/O
Broadcom (OCP : 25 Gbit)	Logement intégré	1
Intel (OCP : 25 Gbit)	Logement intégré	1
Marvell (OCP : 25 Gbit)	Logement intégré	1

Tableau 33. Configuration 4 : sans carte de montage (suite)

Type de carte	Priorité du logement	Nombre maximum de cartes
Mellanox (OCP : 25 Gbit)	Logement intégré	1
SolarFlare (OCP : 25 Gbit)	Logement intégré	1
Broadcom (OCP : 10 Gbit)	Logement intégré	1
Marvell (OCP : 10 Gbit)	Logement intégré	1
Intel (OCP : 10 Gbit)	Logement intégré	1
Broadcom (OCP : 1 Gbit)	Logement intégré	1
Intel (OCP : 1 Gbit)	Logement intégré	1
Adaptateur PERC Dell externe	5, 6, 1, 2	4
Module Dell BOSS S1	Logement intégré	1
Samsung (SSD PCIe avec AIC)	5, 6, 1, 2	4
Intel (SSD PCIe)	Non pris en charge	S/O

Tableau 34. Configuration 5 : sans carte de montage

Type de carte	Priorité du logement	Nombre maximum de cartes
Module de port série Dell (LP)	1	1
fPERC	Logement intégré	1
Adaptateur PERC interne	1	1
HBA SAS 12 Gbit/s	1	1
Intel (NIC : 100 Gbit)	1	1
Mellanox (NIC : 100 Gbit)	1	1
Broadcom (NIC : 25 Gbit)	1, 2	1
Intel (NIC : 25 Gbit)	1, 2	1
Mellanox (NIC : 25 Gbit)	Non pris en charge	S/O
QLLogic (carte NIC : 25 Gbit)	1, 2	1
SolarFlare (NIC : 25 Gbit)	1, 2	4
Broadcom (HBA : FC32)	1, 2	4
Marvell (HBA : FC32)	1, 2	4
Avago (HBA : FC16)	1, 2	4
QLLogic (HBA : FC16)	1, 2	4
Broadcom (NIC : 10 Gbit)	1, 2	4
Intel (NIC : 10 Gbit)	1, 2	4
QLLogic (carte NIC : 10 Gbit)	1, 2	4
Broadcom (NIC : 1 Gbit)	1, 2	4
Intel (NIC : 1 Gbit)	1, 2	4
Mellanox (NIC : VPI HDR100)	Non pris en charge	S/O
Mellanox (NIC : VPI HDR)	Non pris en charge	S/O
Broadcom (OCP : 25 Gbit)	Logement intégré	1
Intel (OCP : 25 Gbit)	Logement intégré	1

Tableau 34. Configuration 5 : sans carte de montage (suite)

Type de carte	Priorité du logement	Nombre maximum de cartes
Marvell (OCP : 25 Gbit)	Logement intégré	1
Mellanox (OCP : 25 Gbit)	Logement intégré	1
SolarFlare (OCP : 25 Gbit)	Logement intégré	1
Broadcom (OCP : 10 Gbit)	Logement intégré	1
Marvell (OCP : 10 Gbit)	Logement intégré	1
Intel (OCP : 10 Gbit)	Logement intégré	1
Broadcom (OCP : 1 Gbit)	Logement intégré	1
Intel (OCP : 1 Gbit)	Logement intégré	1
Adaptateur PERC Dell externe	1, 2	4
Module Dell BOSS S1	Logement intégré	1
Samsung (SSD PCIe avec AIC)	1, 2	4
Intel (SSD PCIe)	Non pris en charge	S/O

Retrait des cartes de montage pour carte d'extension

Prérequis

1. Suivez les consignes de sécurité répertoriées dans la section [Consignes de sécurité](#).
2. Suivez la procédure décrite dans la section [Avant d'intervenir à l'intérieur de votre système](#).
3. [Retirez le carénage d'aération](#).
4. Débranchez tous les câbles de carte de montage de la carte système.

Étapes

Pour les cartes de montage 1A et 1B, desserrez les deux vis de fixation avec un tournevis cruciforme n° 2 et extrayez la carte de montage pour carte d'extension.

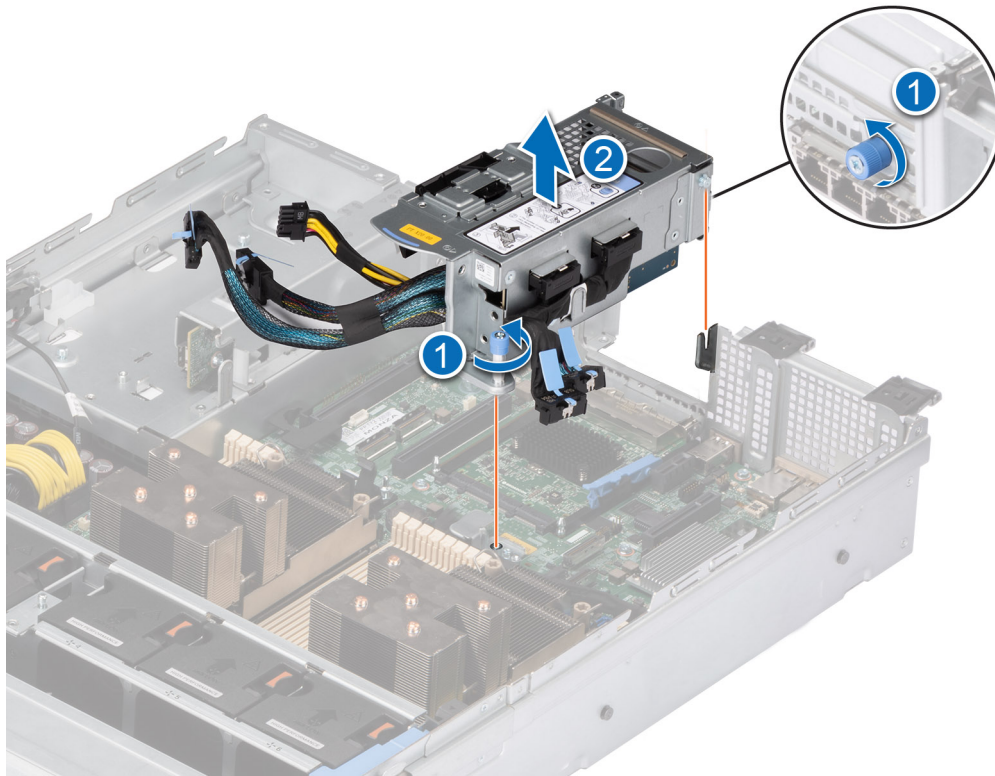

Figure 80. Retrait de la carte de montage 1A

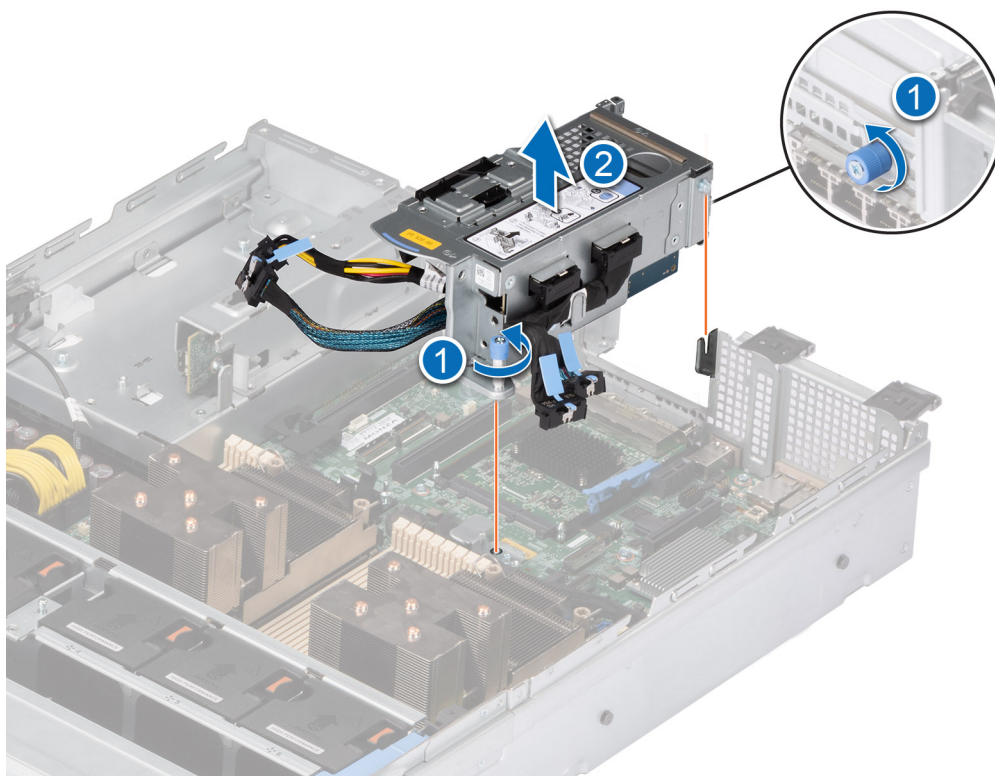

Figure 81. Retrait de la carte de montage 1B

Étapes suivantes

Réinstallez la carte de montage pour carte d'extension.

Installation des cartes de montage pour carte d'extension

Prérequis

1. Suivez les consignes de sécurité répertoriées dans la section [Consignes de sécurité](#).
2. Suivez la procédure décrite dans la section [Avant d'intervenir à l'intérieur de votre système](#).
3. Si elles ont été retirées, installez les cartes d'extension dans les cartes de montage pour cartes d'extension et branchez tous les câbles de la carte de montage.
4. Pour la carte de montage 1A et la carte de montage 1B (SNAPI), retirez leur cache en desserrant la vis de ce dernier.

Étapes

1. Rebranchez tous les câbles de la carte de montage sur la carte système.
2. Alignez et serrez les vis de fixation de la carte de montage pour carte d'extension.

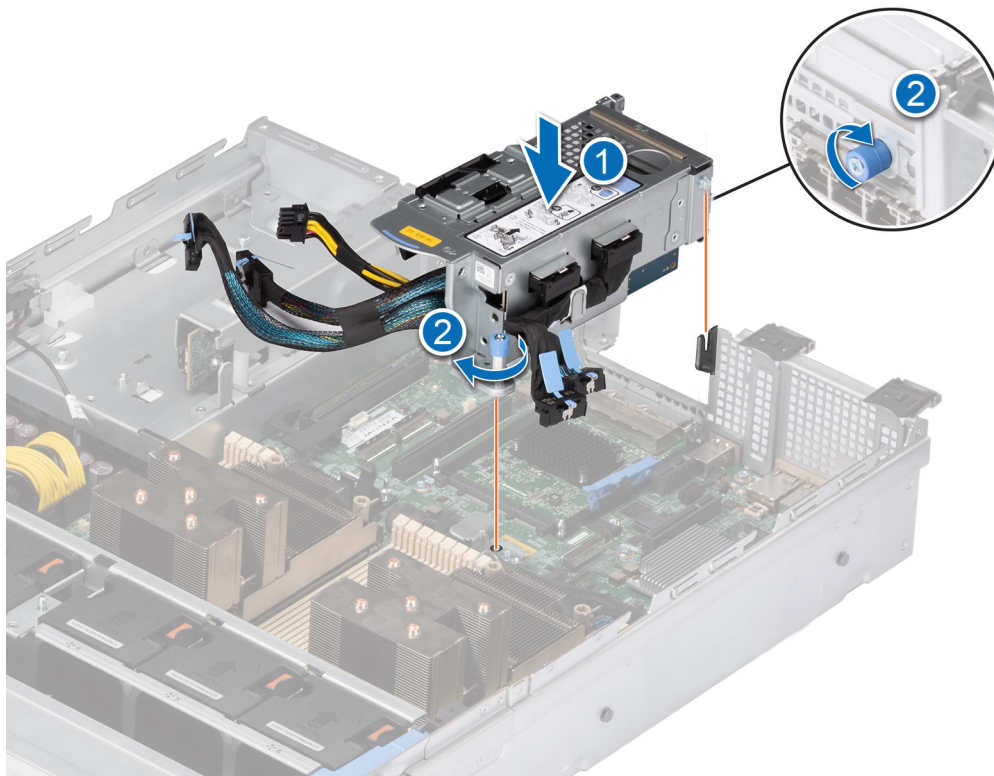

Figure 82. Installation de la carte de montage 1A câblée

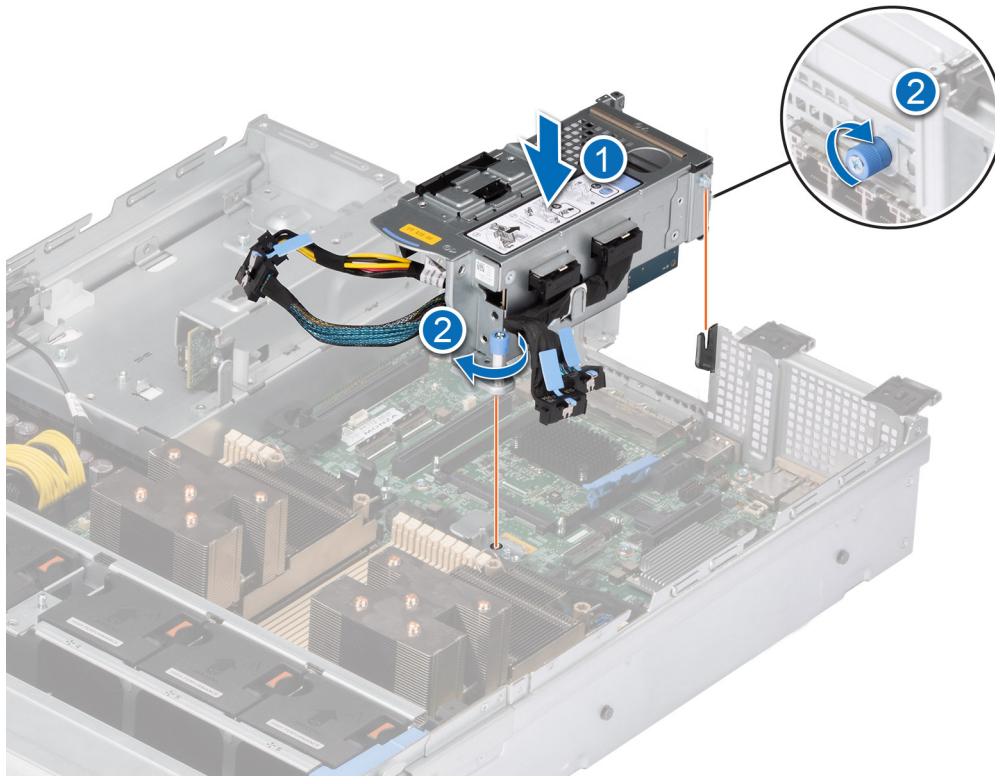

Figure 83. Installation de la carte de montage 1B

Étapes suivantes

1. [Installez le carénage d'aération.](#)
2. Suivez la procédure décrite dans la section [Après une intervention à l'intérieur du système.](#)
3. Installez tous les pilotes de périphérique requis pour la carte, comme indiqué dans la documentation de celle-ci.

Retrait de la carte d'extension hors de la carte de montage pour cartes d'extension

Prérequis

1. Suivez les consignes de sécurité répertoriées dans la section [Consignes de sécurité.](#)
2. Suivez la procédure décrite dans la section [Avant d'intervenir à l'intérieur de votre système.](#)
3. [Retirez le carénage d'aération.](#)
4. Débranchez les câbles de la carte d'extension de la carte système et retirez la carte de montage pour carte d'extension.

Étapes

1. Tirez et soulevez le verrou du loquet de fixation de la carte d'extension pour l'ouvrir.
2. Tenez la carte d'extension par ses bords, puis tirez la carte jusqu'à ce que le connecteur du bord de carte se dégage du connecteur de la carte d'extension sur la carte de montage.

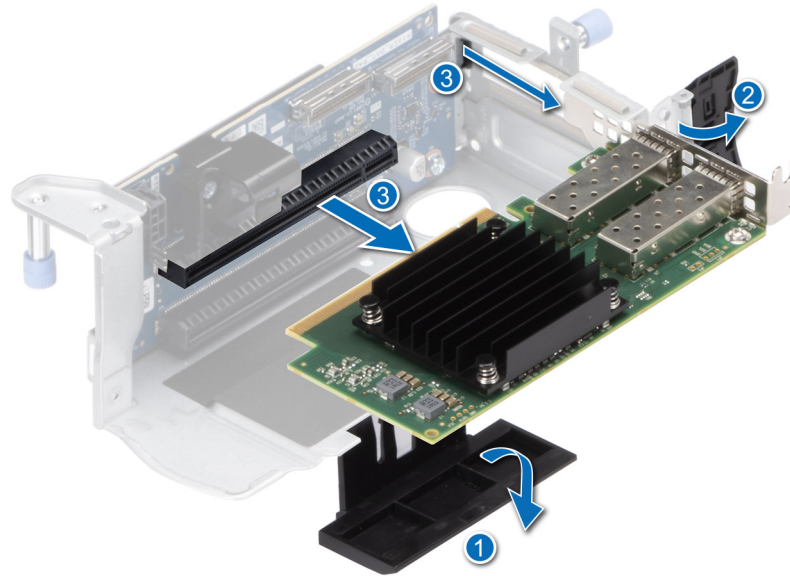

Figure 84. Retrait d'une carte d'extension de la carte de montage 1A

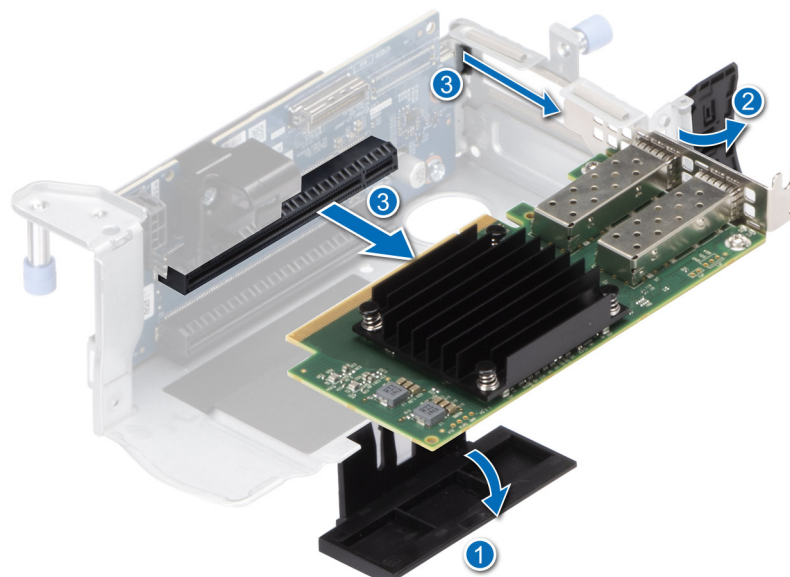

Figure 85. Retrait d'une carte d'extension de la carte de montage 1B

3. Si la carte d'extension ne va pas être remplacée, installez une plaque de recouvrement et fermez le loquet de verrouillage de la carte.
 - ① **REMARQUE :** Vous devez installer une plaque de recouvrement sur un logement de carte d'extension vide pour conserver la certification FCC (Federal Communications Commission) du système. Les plaques empêchent également l'infiltration de la poussière et d'autres particules dans le système et contribuent au refroidissement et à la circulation d'air à l'intérieur du système.
 - ① **REMARQUE :** Les numéros figurant sur l'image ne représentent pas les étapes exactes. Les nombres permettent d'indiquer la séquence.

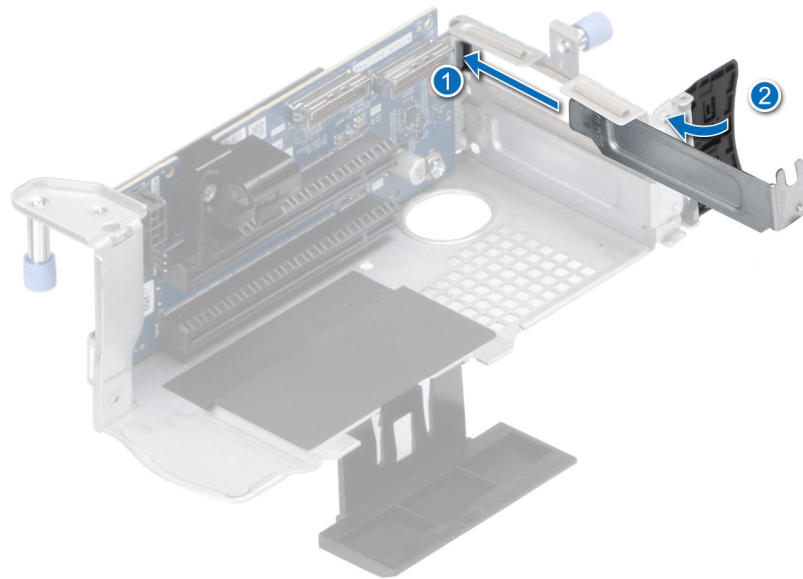

Figure 86. Installation de la plaque de recouvrement dans les cartes de montage 1A et 1B

Étapes suivantes

Le cas échéant, installez une [carte d'extension](#) dans la [carte de montage pour carte d'extension](#).

Installation d'une carte d'extension dans la carte de montage pour carte d'extension

Prérequis

1. Suivez les consignes de sécurité répertoriées dans la section [Consignes de sécurité](#).
2. Suivez la procédure décrite dans la section [Avant d'intervenir à l'intérieur de votre système](#).
3. Si vous installez une nouvelle carte d'extension, déballez-la et préparez la carte pour l'installation.

REMARQUE : Pour obtenir des instructions, voir la documentation fournie avec la carte.

Étapes

1. Tirez et soulevez le verrou du loquet de fixation de la carte d'extension pour l'ouvrir.
2. Tenez la carte d'extension par ses bords et alignez le connecteur du bord de la carte avec le connecteur de la carte d'extension sur la carte de montage.
3. Insérez fermement le connecteur latéral de la carte dans le connecteur de carte d'extension, jusqu'à ce que la carte soit complètement en place.
4. Faites pivoter et fermez le support de carte et le support de carte latéral.
5. Poussez le support latéral et assurez-vous que le crochet de verrouillage maintient le cache de la carte de montage.

REMARQUE : Rangez la plaque de recouvrement en vue d'une utilisation ultérieure. Une plaque de recouvrement doit être installée dans les logements de carte d'extension vides pour assurer l'homologation FCC du système. Les plaques empêchent également l'infiltration de la poussière et d'autres particules dans le système et contribuent au refroidissement et à la circulation d'air à l'intérieur du système.

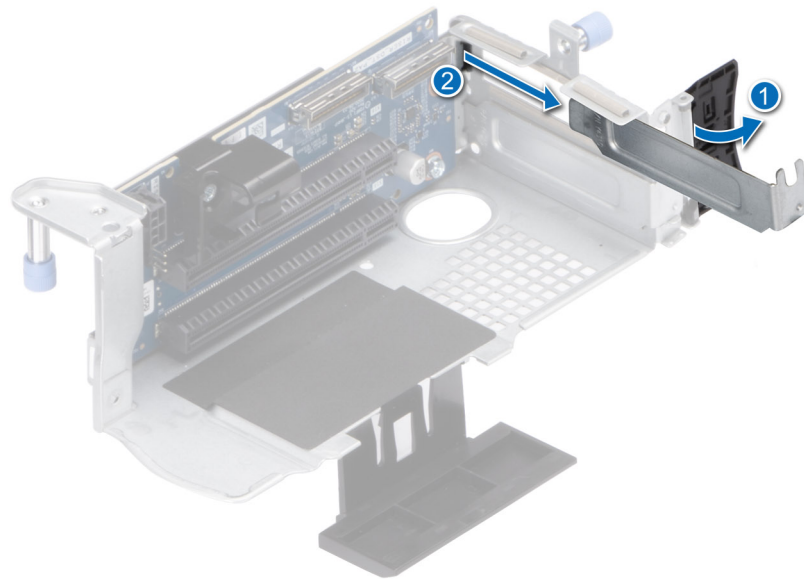

Figure 87. Retrait d'une plaque de recouvrement des cartes de montage 1A et 1B

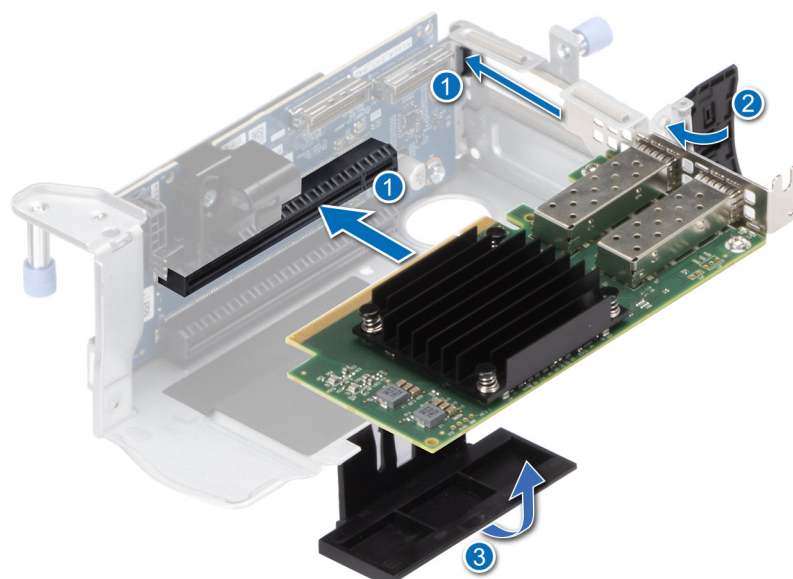

Figure 88. Installation de la carte d'extension dans la carte de montage 1A

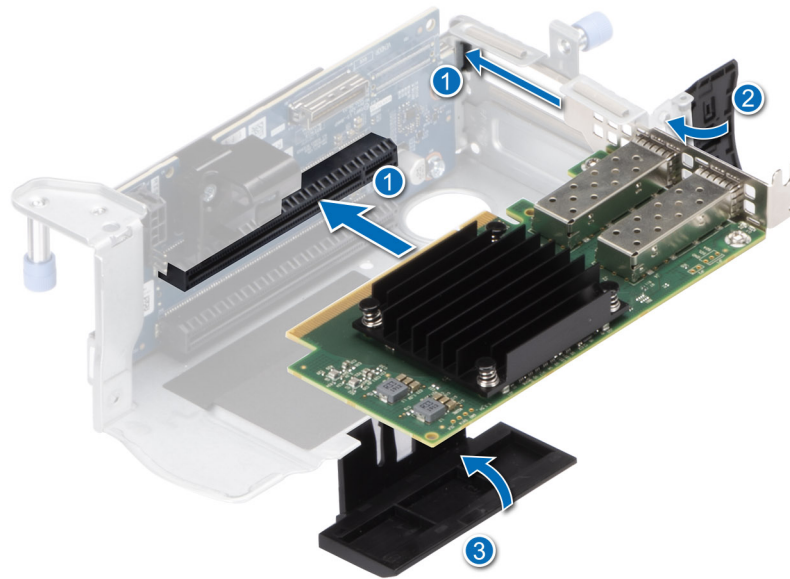

Figure 89. Installation de la carte d'extension dans la carte de montage 1B

Étapes suivantes

1. Rebranchez les câbles de cartes d'extension sur la carte système.
2. [Installez le carénage d'aération.](#)
3. Suivez la procédure décrite dans la section [Après une intervention à l'intérieur du système.](#)
4. Installez tous les pilotes de périphérique requis pour la carte, comme indiqué dans la documentation de celle-ci.

REMARQUE : Remplacement d'une carte de contrôleur de stockage/FC/NIC défectueuse par une carte de même type après la mise sous tension du système : la nouvelle carte est automatiquement mise à jour en reprenant le micrologiciel et la configuration de celle défectueuse. Pour plus d'informations sur la configuration du remplacement de pièces, voir le *Lifecycle Controller User's Guide* (*Guide d'utilisation du Lifecycle Controller*) sur <https://www.dell.com/idracmanuals>.

Module IDSDM (en option)

Retrait du module IDSDM

Prérequis

1. Suivez les consignes de sécurité répertoriées dans la section [Consignes de sécurité.](#)
2. Suivez la procédure décrite dans la section [Avant d'intervenir à l'intérieur de votre système.](#)
3. [Retirez le carénage d'aération.](#)
4. Si vous remplacez le module IDSDM, retirez les cartes micro SD.

REMARQUE : Étiquetez temporairement chaque carte SD avec leur numéro d'emplacement correspondant avant leur retrait. Réinstallez les cartes SD dans leur logement.

Étapes

Saisissez la languette de retrait bleue et soulevez la carte IDSDM pour la retirer du système.

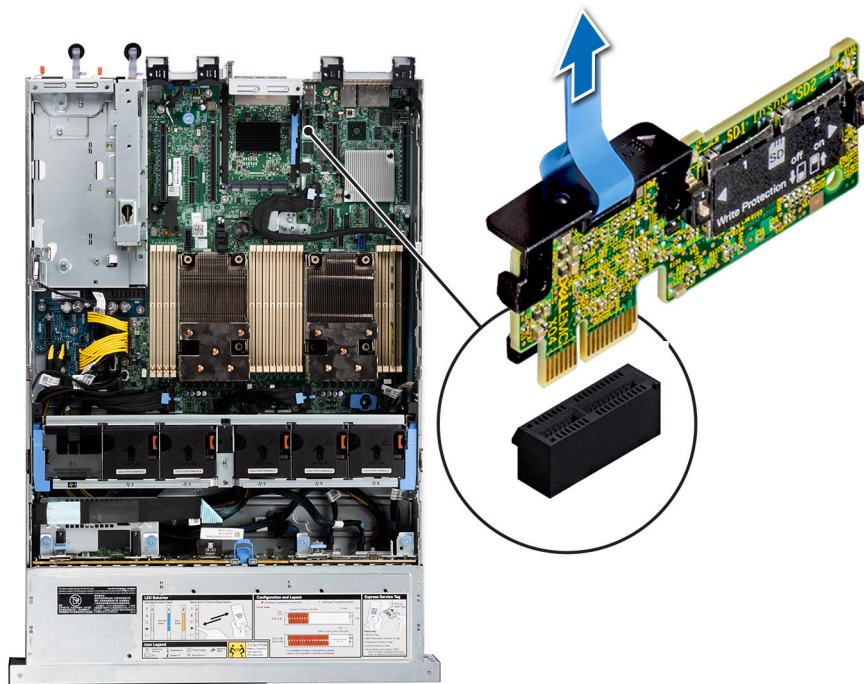

Figure 90. Retrait du module IDSDM

Étapes suivantes

Remettez en place le module IDSDM.

Installation du module IDSDM

Prérequis

1. Suivez les consignes de sécurité répertoriées dans la section [Consignes de sécurité](#).
2. Suivez la procédure décrite dans la section [Avant d'intervenir à l'intérieur de votre système](#).
3. [Retirez le carénage d'aération](#).

Étapes

1. Repérez le connecteur IDSDM sur la carte système.
Pour localiser le module IDSDM, voir la section [Cavaliers et connecteurs de la carte système](#).
2. Alignez le module IDSDM avec le connecteur situé sur la carte système.
3. Appuyez sur le module IDSDM jusqu'à ce qu'il soit correctement inséré dans le connecteur de la carte système.

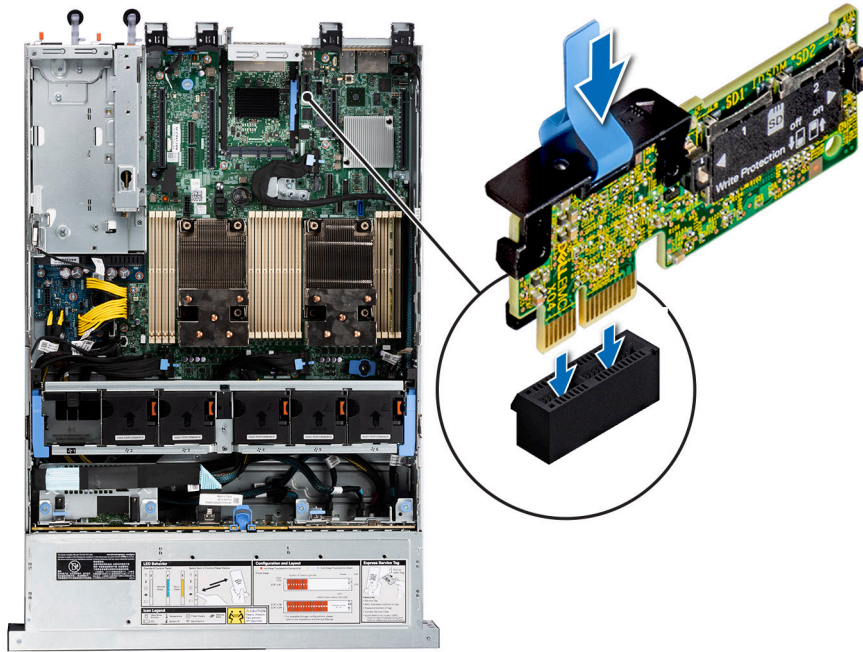

Figure 91. Installation du module IDSDM

Étapes suivantes

1. Installez les cartes microSD.
 - REMARQUE :** Réinstallez les cartes microSD dans les logements correspondants aux indications que vous avez marquées sur les cartes lors de leur retrait.
2. Installez le carénage d'aération.
3. Suivez la procédure décrite dans la section [Après une intervention à l'intérieur du système](#).

Carte microSD

Retrait de la carte microSD

Prérequis

1. Suivez les consignes de sécurité répertoriées dans la section [Consignes de sécurité](#).
2. Suivez la procédure décrite dans la section [Avant d'intervenir à l'intérieur de votre système](#).
3. Retirez le carénage d'aération.
4. Retirez le module IDSDM.

Étapes

1. Repérez le logement de la carte microSD sur le module IDSDM, appuyez sur la carte pour la dégager, puis retirez-la de son logement. Pour plus d'informations sur l'emplacement du logement, voir la [section Cavaliers et connecteurs de la carte système](#). [Connecteurs de la carte système](#)
2. Tenez la carte microSD et retirez-la de son logement.
 - REMARQUE :** Étiquetez temporairement chaque carte microSD avec son numéro de logement correspondant après son retrait.

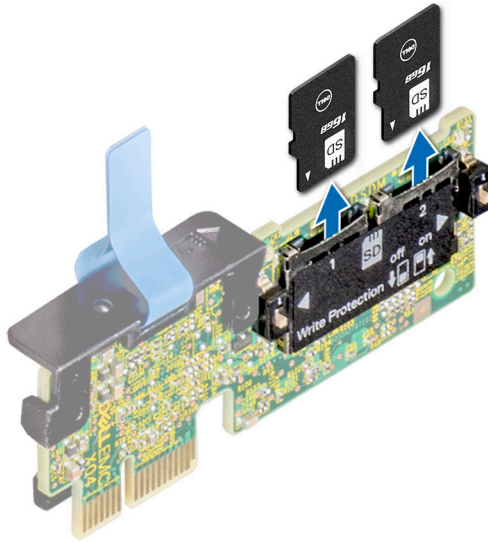

Figure 92. Retrait de la carte microSD

Étapes suivantes

Réinstallez les cartes micro SD.

Installation de la carte microSD

Prérequis

1. Suivez les consignes de sécurité répertoriées dans la section [Consignes de sécurité](#).
2. Suivez la procédure décrite dans la section [Avant d'intervenir à l'intérieur du système](#).

REMARQUE : Pour utiliser une carte microSD avec le système, assurez-vous que l'option **Port de carte SD interne** est activée dans le programme de configuration du système.

REMARQUE : Veillez à installer les cartes microSD dans les logements correspondant aux indications que vous avez marquées sur les cartes lors de leur retrait.

Étapes

1. Localisez le logement de la carte microSD sur le module IDSDM. Orientez la carte microSD de manière appropriée et insérez l'extrémité de la broche de contact de la carte dans le logement. Pour localiser le module IDSDM, voir la section [Cavaliers et connecteurs de la carte système](#).

REMARQUE : Le logement est muni d'un repère qui permet d'insérer la carte dans le bon sens.

2. Exercez une pression sur la carte jusqu'à ce qu'elle se mette en place.

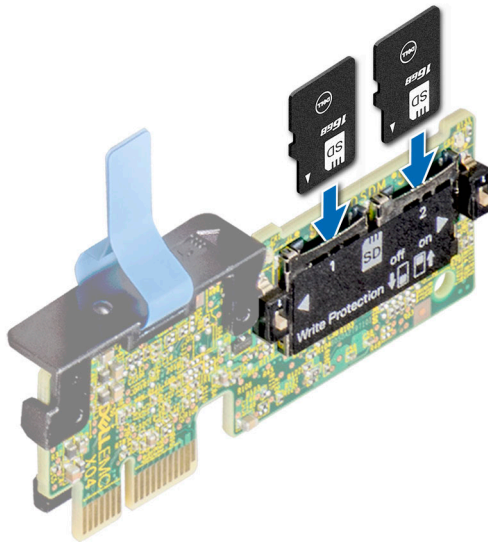

Figure 93. Installation de la carte microSD

Étapes suivantes

1. Installez le module IDSDM.
2. Installez le carénage d'aération.
3. Suivez la procédure décrite dans la section [Après une intervention à l'intérieur du système](#).

Carte BOSS S2 (en option)

Retrait de la carte BOSS S2

Prérequis

1. Suivez les consignes de sécurité répertoriées dans la section [Consignes de sécurité](#).
2. Suivez la procédure décrite dans la section [Avant d'intervenir à l'intérieur de votre système](#).

Étapes

1. Soulevez le loquet de fixation pour libérer le support de carte BOSS-S2.
2. Faites glisser le support de carte BOSS-S2 hors du module de carte contrôleur BOSS-S2.

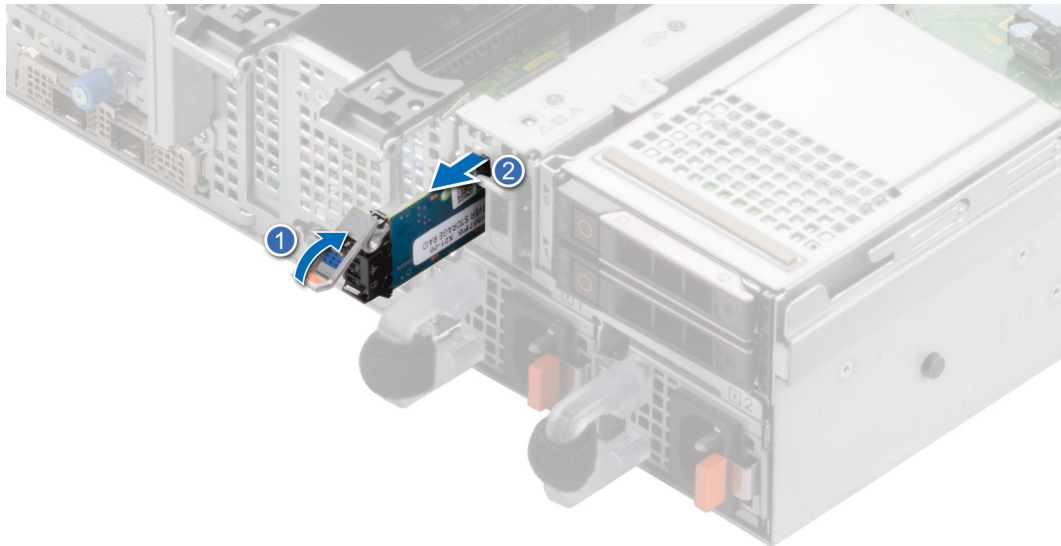

Figure 94. Retrait du support de la carte BOSS S2

3. À l'aide d'un tournevis cruciforme n° 1, retirez la vis M3x0,5x4,5 mm qui fixe le disque SSD M.2 au support de la carte BOSS S2.
4. Faites glisser le disque SSD M.2 vers le haut pour le dégager du support de la carte BOSS S2.

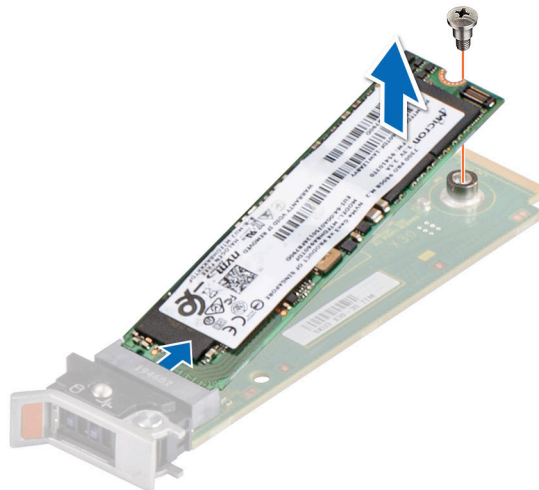

Figure 95. Retrait du disque SSD M.2

5. Déconnectez le câble d'alimentation BOSS et le câble de signal BOSS de la carte système. À l'aide d'un tournevis cruciforme n° 1, retirez les deux vis M3x0,5x4,5 mm qui fixent le module de carte contrôleur BOSS S2 sur la baie du module Boot Optimized Storage Subsystem. Faites glisser le module de carte contrôleur BOSS-S2 hors de la baie du module Boot Optimized Storage Subsystem.

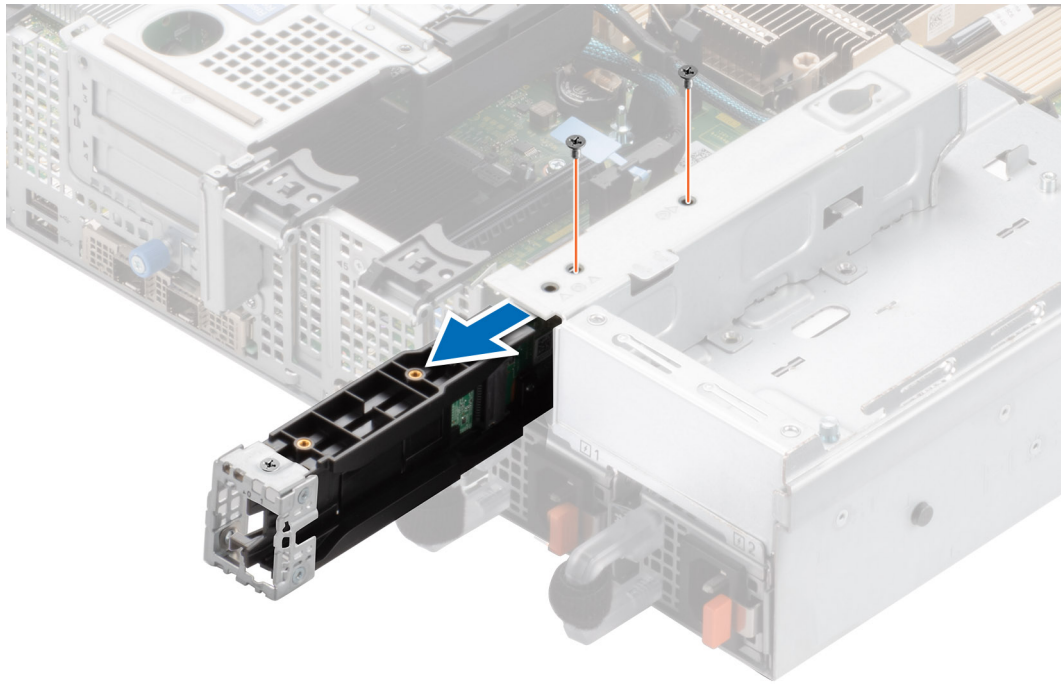

Figure 96. Retrait du module de carte contrôleur BOSS S2

6. Retirez le câble d'alimentation du Boot Optimized Storage Subsystem et le câble de signal du Boot Optimized Storage Subsystem du module de carte contrôleur BOSS-S2.

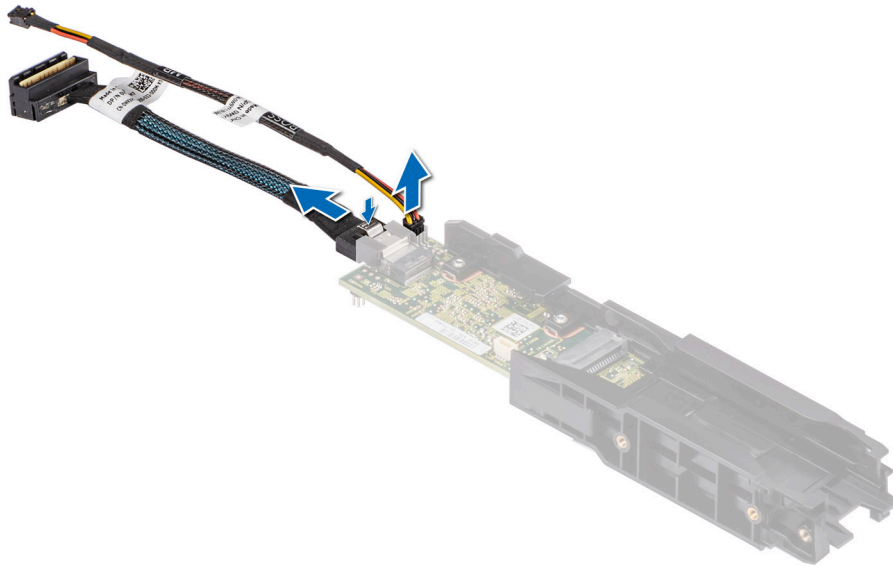

Figure 97. Retrait du câble d'alimentation du Boot Optimized Storage Subsystem et du câble de signal du Boot Optimized Storage Subsystem du module de carte contrôleur BOSS-S2

7. À l'aide d'un tournevis cruciforme n° 1, retirez la vis M3x0,5x4,5 mm qui fixe le cache BOSS au module de carte contrôleur BOSS S2. Faites glisser le cache BOSS pour le retirer du module de carte contrôleur BOSS-S2.

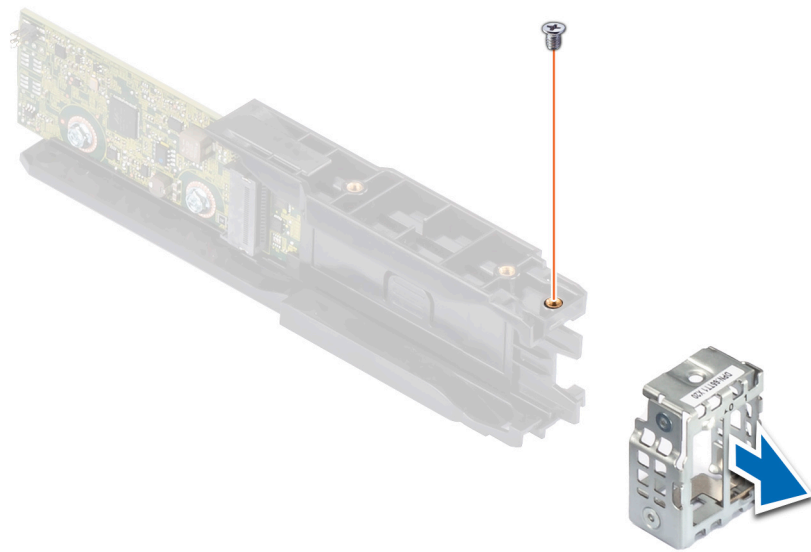

Figure 98. Retrait du cache du module BOSS S2

Étapes suivantes

1. Remettez en place le module de carte contrôleur BOSS-S2.

Installation de la carte contrôleur BOSS-S2

Prérequis

1. Suivez les consignes de sécurité répertoriées dans la section [Consignes de sécurité](#).
2. Suivez la procédure décrite dans la section [Avant d'intervenir à l'intérieur de votre système](#).

Étapes

1. Faites glisser le cache BOSS sur le module de carte contrôleur BOSS-S2. À l'aide d'un tournevis cruciforme n° 1, serrez la vis M3x0,5x4,5 mm pour fixer le cache BOSS sur le module de carte contrôleur BOSS-S2.

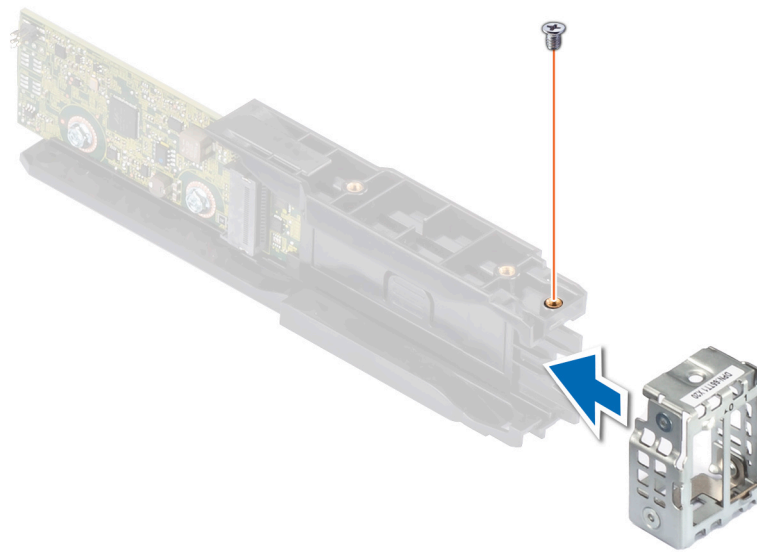

Figure 99. Installation du cache de module BOSS

2. Connectez le câble d'alimentation du Boot Optimized Storage Subsystem et le câble de signal du Boot Optimized Storage Subsystem au module de carte contrôleur BOSS-S2.

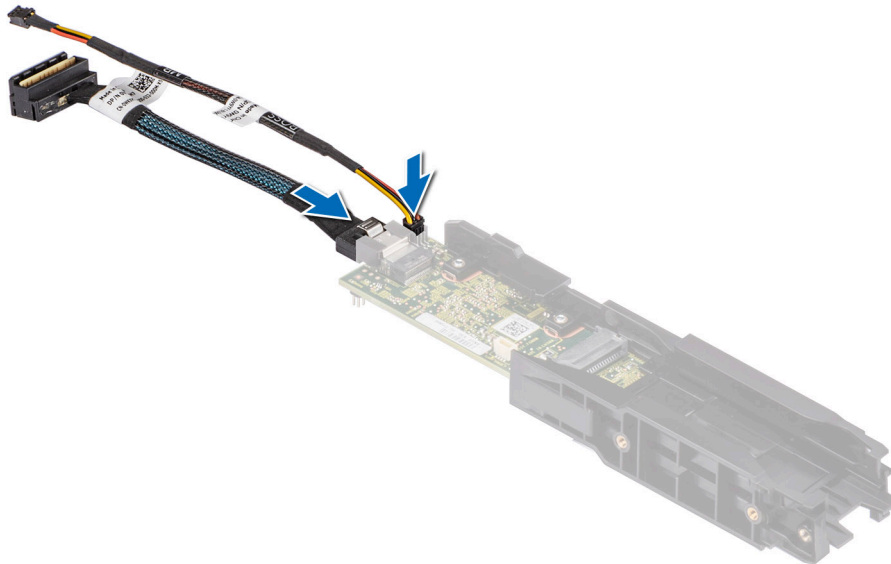

Figure 100. Connexion du câble d'alimentation du Boot Optimized Storage Subsystem et du câble de signal du Boot Optimized Storage Subsystem au module de carte contrôleur BOSS-S2

3. Faites glisser le module de carte contrôleur BOSS-S2 dans la baie du module Boot Optimized Storage Subsystem jusqu'à ce qu'il soit bien en place.
4. À l'aide d'un tournevis cruciforme n° 1, serrez les deux vis M3x0,5x4,5 mm pour fixer le module de carte contrôleur BOSS-S2 sur la baie du module Boot Optimized Storage Subsystem. Branchez le câble d'alimentation BOSS et le câble de signal BOSS sur la carte système.
5. Aligned le disque SSD M.2 sur le support de la carte BOSS S2 en l'inclinant.

6. Insérez le disque SSD M.2 jusqu'à ce qu'il soit correctement installé dans le support de la carte BOSS S2.
7. À l'aide d'un tournevis cruciforme n° 1, serrez la vis M3x0,5x4,5 mm pour fixer le disque SSD M.2 sur le support de carte BOSS-S2.

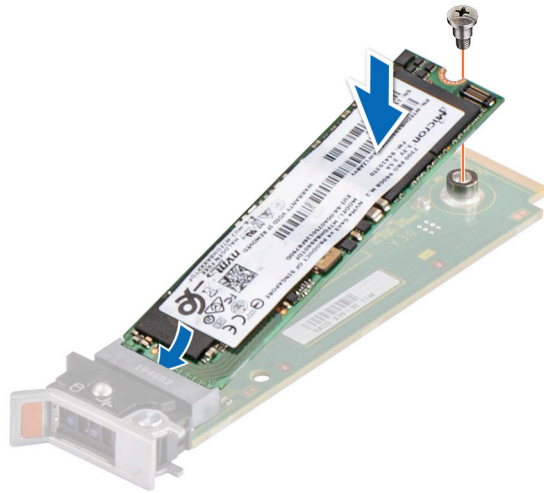

Figure 101. Installation du disque SSD M.2

8. Faites glisser le support de la carte BOSS S2 dans le logement du module de la carte contrôleur BOSS S2.

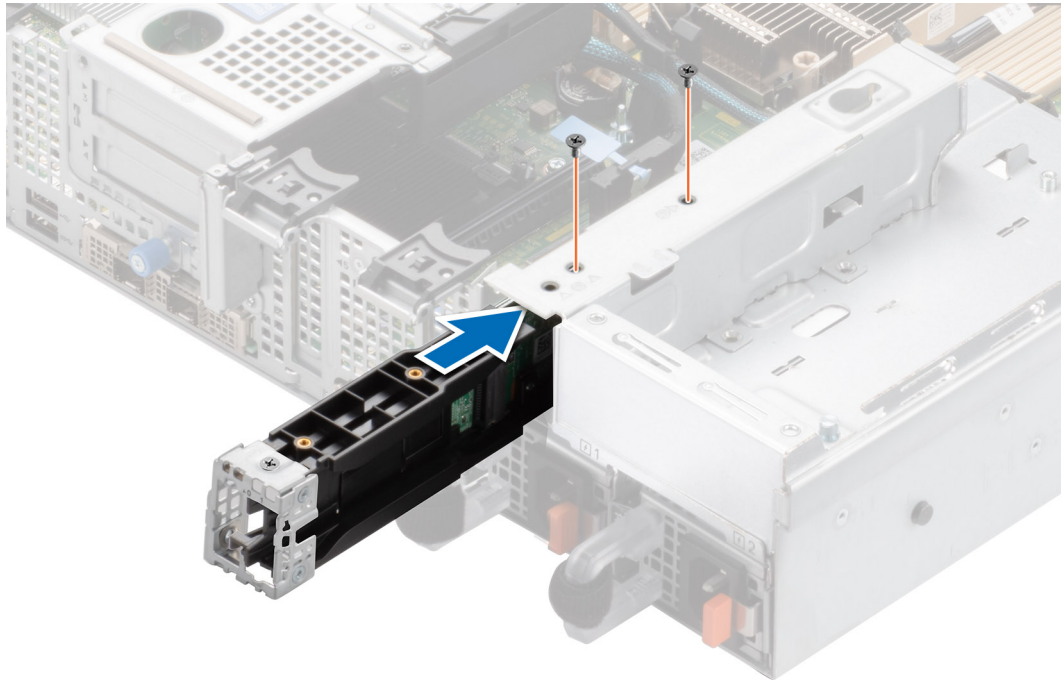

Figure 102. Installation du module de carte contrôleur BOSS S2

9. Fermez le loquet de déverrouillage du support de la carte BOSS S2 pour maintenir le support en place.

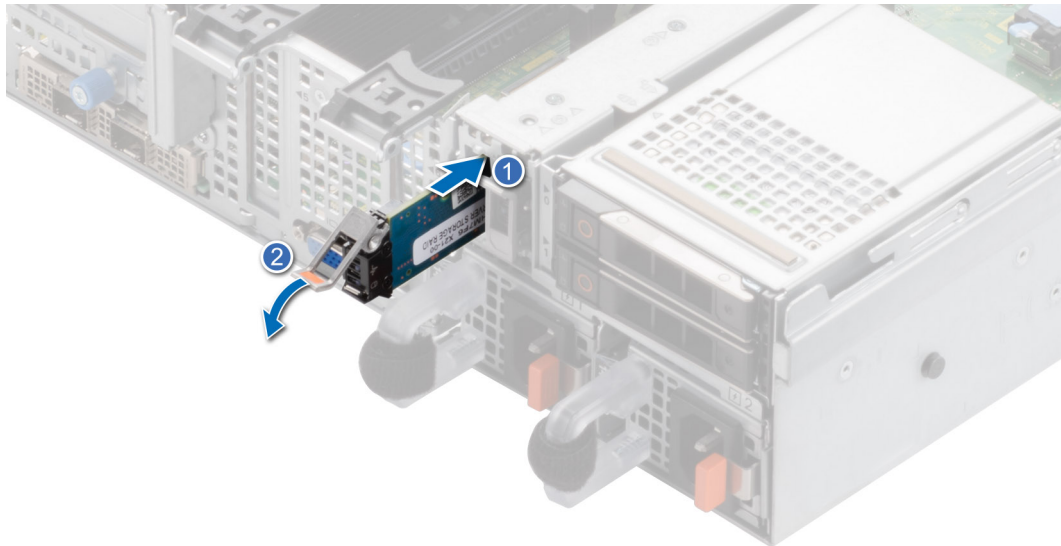

Figure 103. Installation du support de la carte BOSS S2

Étapes suivantes

1. Suivez la procédure décrite dans la section [Après une intervention à l'intérieur du système](#).

PERC

Il s'agit d'une pièce remplaçable uniquement par un technicien de maintenance.

Retrait de l'adaptateur PERC

Prérequis

1. Suivez les consignes de sécurité répertoriées dans la section [Consignes de sécurité](#).
2. Suivez la procédure décrite dans la section [Avant d'intervenir à l'intérieur de votre système](#).
3. [Retirez le carénage d'aération](#).
4. Débranchez tous les câbles et mémorisez leur routage.

REMARQUE : L'option d'adaptateur PERC n'est disponible qu'avec une configuration de fond de panier de 12 disques SAS/SATA de 3,5 pouces.

Étapes

1. Débranchez les câbles SAS de l'adaptateur arrière PERC et faites pivoter le support PCIe.
2. Retirez l'adaptateur PERC du logement PCIe 1 de la carte système.

REMARQUE : Les numéros figurant sur l'image ne représentent pas les étapes exactes. Les nombres permettent d'indiquer la séquence.

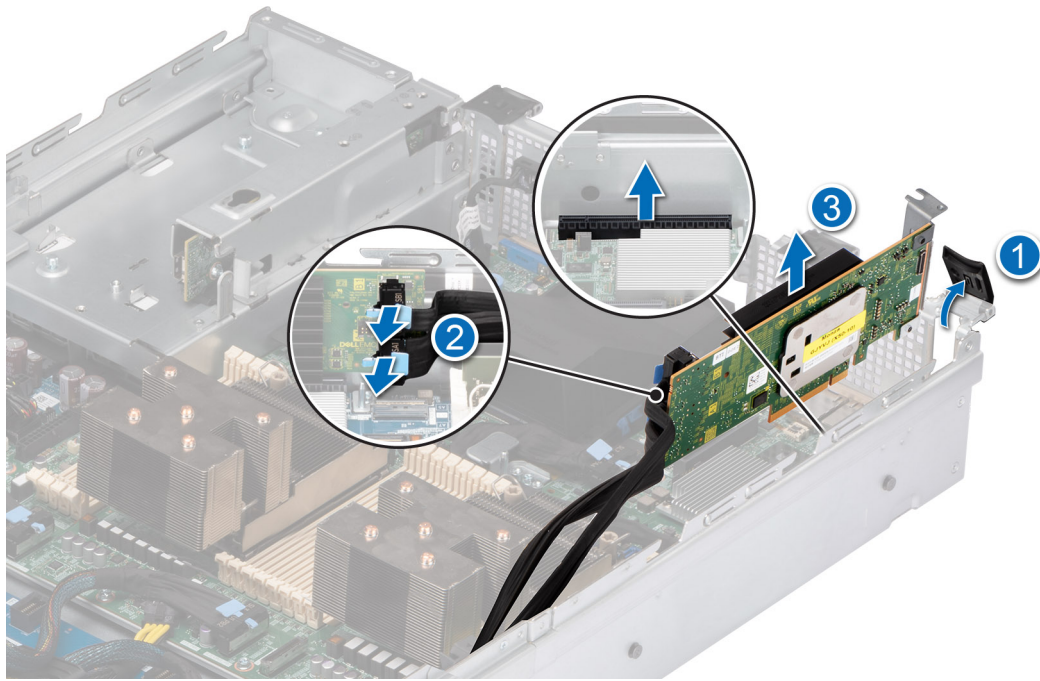

Figure 104. Retrait de l'adaptateur PERC

Étapes suivantes

Remettez en place l'adaptateur PERC.

Installation de l'adaptateur PERC

Prérequis

1. Suivez les consignes de sécurité répertoriées dans la section [Consignes de sécurité](#).
2. Suivez la procédure décrite dans la section [Avant d'intervenir à l'intérieur du système](#).
3. Le cas échéant, [retirez le carénage d'aération](#).
4. Procédez au routage adapté du câble pour éviter qu'il ne se coince ou s'écrase.

Étapes

1. Faites pivoter le support PCIe et retirez le cache PCIe du boîtier.
2. Connectez les câbles SAS à l'adaptateur PERC.

REMARQUE : Les numéros figurant sur l'image ne représentent pas les étapes exactes. Les nombres permettent d'indiquer la séquence.

REMARQUE : L'option d'adaptateur PERC n'est disponible qu'avec une configuration de fond de panier de 12 disques SAS/SATA de 3,5 pouces.

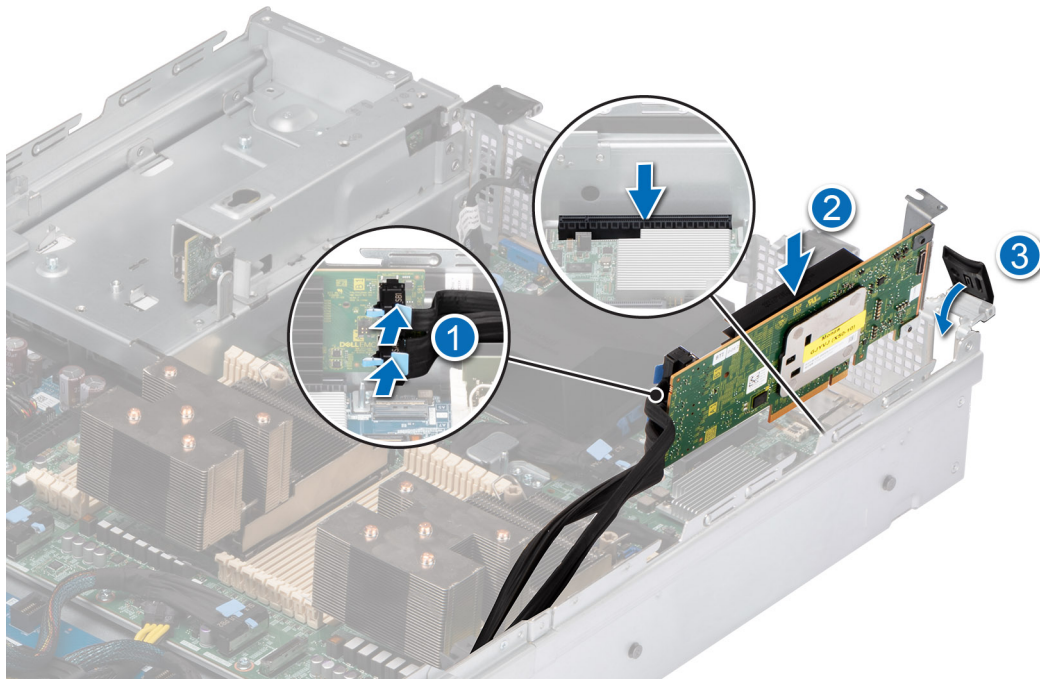

Figure 105. Installation de l'adaptateur PERC

3. Insérez l'adaptateur PERC dans le logement 1 de la carte système.

Étapes suivantes

1. Le cas échéant, réinstallez le carénage d'aération.
2. Suivez la procédure décrite dans la section [Après une intervention à l'intérieur du système](#).

Retrait du module PERC avant de montage arrière

Prérequis

1. Suivez les consignes de sécurité répertoriées dans la section [Consignes de sécurité](#).
2. Suivez la procédure décrite dans la section [Avant d'intervenir à l'intérieur de votre système](#).
3. [Retirez le capot du fond de panier de disques](#).
4. [Retirez le carénage d'aération](#).
5. [Retirez le bâti du ventilateur de refroidissement](#).
6. Débranchez tous les câbles et mémorisez leur routage.

Étapes

1. À l'aide d'un tournevis cruciforme n° 2, desserrez les vis imperdables du module PERC avant à montage arrière.
2. Faites glisser le module PERC avant pour le sortir de son connecteur sur le fond de panier de disques.

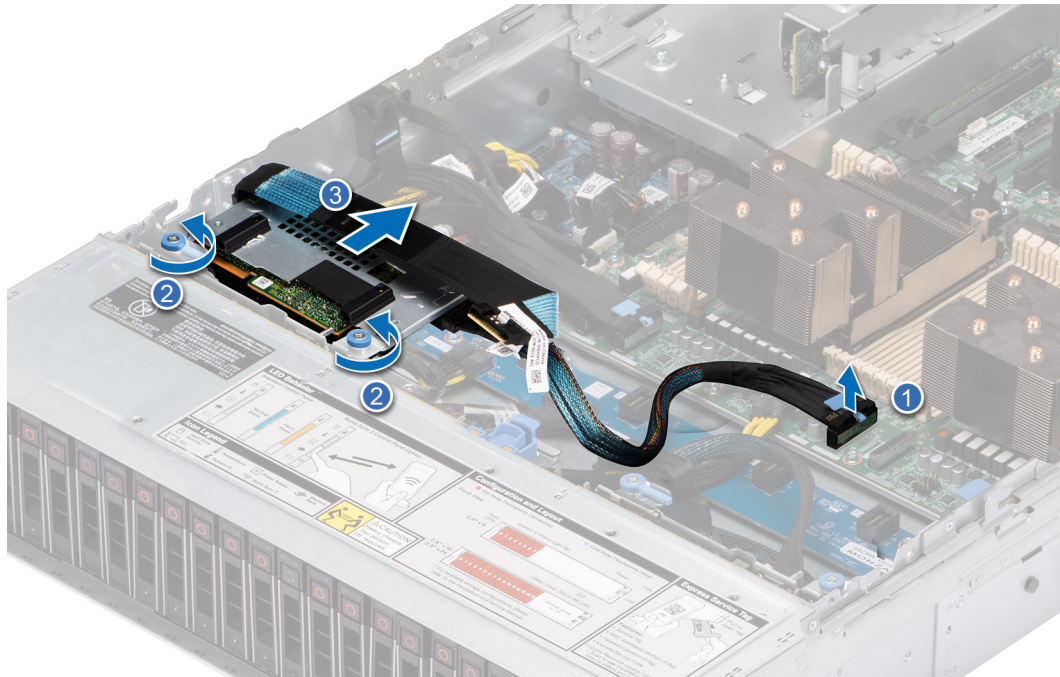

Figure 106. Retrait du module PERC avant de montage arrière

Étapes suivantes

Réinstallez le module PERC avant à montage arrière.

Installation du module PERC avant à montage arrière

Prérequis

1. Suivez les consignes de sécurité répertoriées dans la section [Consignes de sécurité](#).
2. Suivez la procédure décrite dans la section [Avant d'intervenir à l'intérieur du système](#).
3. [Retirez le capot du fond de panier de disques](#).
4. Le cas échéant, [retirez le carénage d'aération](#).
5. [Retirez le bâti du ventilateur de refroidissement](#).
6. Procédez au routage adapté du câble pour éviter qu'il ne se coince ou s'écrase.

Étapes

1. Alignez les connecteurs du module PERC avant sur les connecteurs situés sur le fond de panier de disques.
2. Faites glisser le module PERC avant jusqu'à ce que le module soit connecté au fond de panier de disques.
3. À l'aide d'un tournevis cruciforme n° 2, serrez les vis imperdables du module PERC avant.

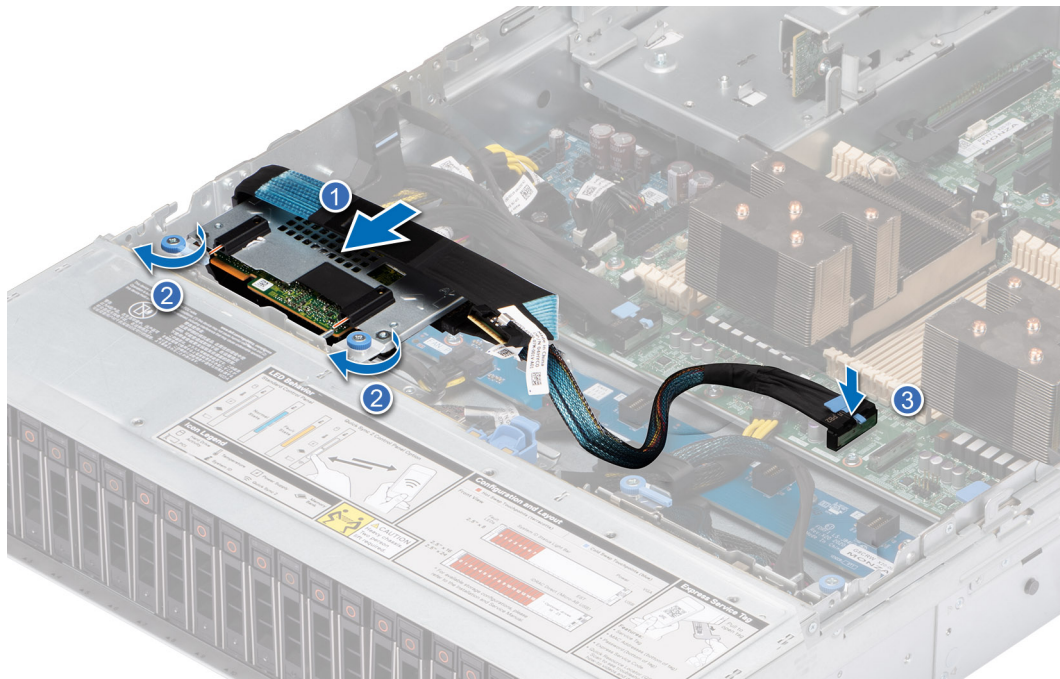

Figure 107. Installation du module PERC avant à montage arrière

Étapes suivantes

1. Installez le bâti de ventilateur de refroidissement.
2. Le cas échéant, réinstallez le carénage d'aération.
3. Installez le capot du fond de panier de disques.
4. Suivez la procédure décrite dans la section [Après une intervention à l'intérieur du système](#).

Retrait du module PERC avant à montage avant

Prérequis

1. Suivez les consignes de sécurité répertoriées dans la section [Consignes de sécurité](#).
2. Suivez la procédure décrite dans la section [Avant d'intervenir à l'intérieur de votre système](#).
3. Débranchez les câbles connectés au PERC, observez l'acheminement des câbles.

REMARQUE : Le module PERC avant à montage avant est uniquement fourni avec une configuration de fond de panier SAS/SATA de 8 disques de 3,5 pouces.

Étapes

1. À l'aide d'un tournevis cruciforme n° 2, desserrez les vis imperdables du module PERC avant à montage avant.
2. Faites glisser le module PERC avant pour le sortir de son connecteur sur le fond de panier de disques.

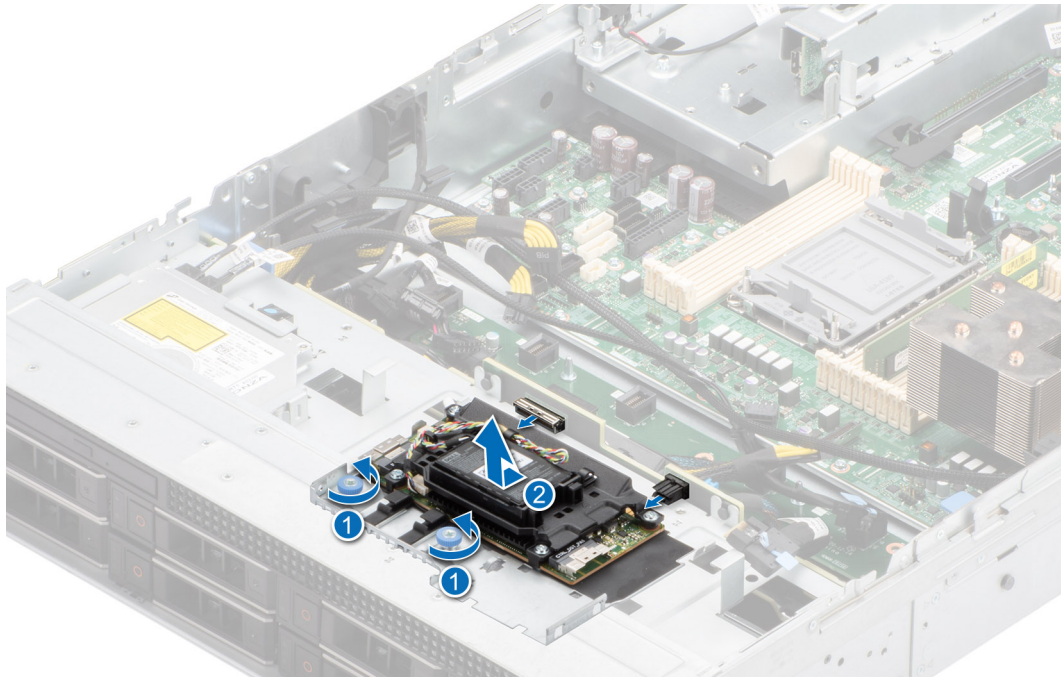

Figure 108. Retrait du module PERC avant à montage avant

Étapes suivantes

Réinstallez le module PERC avant à montage avant.

Installation du module PERC avant à montage avant

Prérequis

1. Suivez les consignes de sécurité répertoriées dans la section [Consignes de sécurité](#).
2. Suivez la procédure décrite dans la section [Avant d'intervenir à l'intérieur du système](#).
3. Procédez au routage adapté du câble pour éviter qu'il ne se coince ou s'écrase.

Étapes

1. Alignez les connecteurs du module PERC avant sur les connecteurs situés sur le fond de panier de disques.
2. Faites glisser le module PERC avant jusqu'à ce que le module soit connecté au fond de panier de disques.
3. À l'aide d'un tournevis cruciforme n° 2, serrez les vis imperdables du module PERC avant.

REMARQUE : Le module PERC avant à montage avant est uniquement fourni avec une configuration de fond de panier de 8 disques de 3,5 pouces.

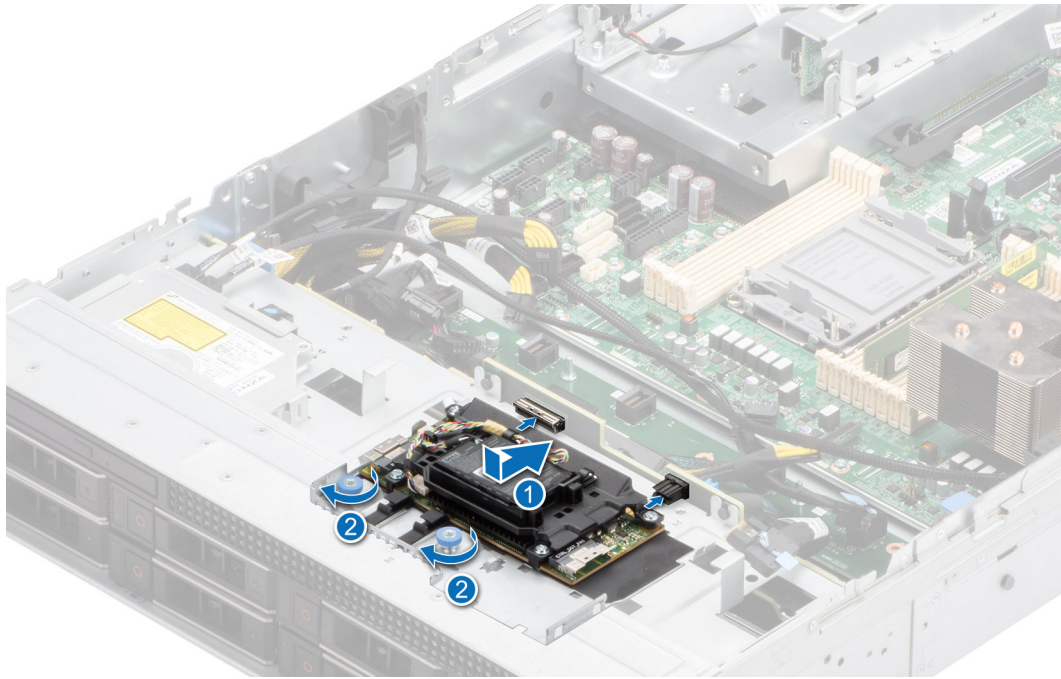

Figure 109. Installation du module PERC avant à montage avant

Étapes suivantes

1. [Installation du capot du système.](#)
2. Suivez la procédure décrite dans la section [Après une intervention à l'intérieur du système.](#)

Module de disque arrière

Il s'agit d'une pièce remplaçable uniquement par un technicien de maintenance.

Retrait du module de disque arrière

Prérequis

1. Suivez les consignes de sécurité répertoriées dans la section [Consignes de sécurité.](#)
2. Suivez la procédure décrite dans la section [Avant d'intervenir à l'intérieur de votre système.](#)
3. [Retirez le carénage d'aération.](#)
4. [Retirez le bâti du ventilateur de refroidissement.](#)
5. Débranchez les câbles d'alimentation et de signal connectés au module de disque arrière.

REMARQUE : Le module de disque arrière à 2 disques de 2,5 pouces peut être installé uniquement avec un système de configuration de fond de panier de 12 disques de 3,5 pouces.

Étapes

1. Desserrez la vis imperdable à l'aide d'un tournevis cruciforme n° 2.
2. Faites glisser le disque arrière vers la carte PIB pour le déverrouiller du système.

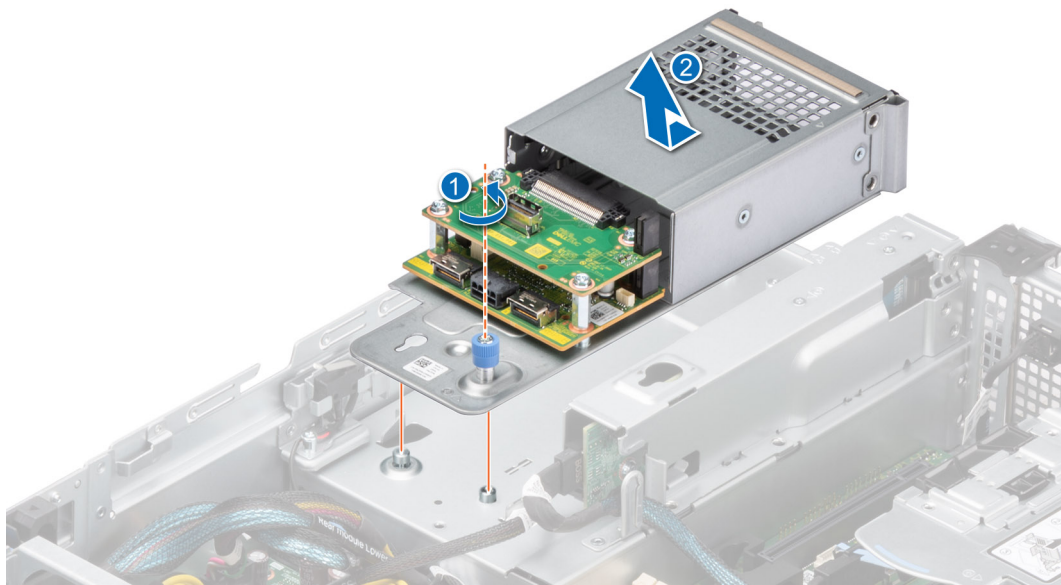

Figure 110. Retrait du module de disque arrière

Étapes suivantes

1. Remettez en place le module de disque arrière.

Installation du module de disque arrière

Prérequis

1. Suivez les consignes de sécurité répertoriées dans la section [Consignes de sécurité](#).
2. Suivez la procédure décrite dans la section [Avant d'intervenir à l'intérieur de votre système](#).

REMARQUE : Le module de disque arrière à 2 disques de 2,5 pouces peut être installé uniquement avec un système de configuration de fond de panier de 12 disques de 3,5 pouces.

Étapes

1. Faites glisser le module de disque arrière vers l'arrière du système jusqu'à ce qu'il soit verrouillé après l'avoir placé dans le boîtier.

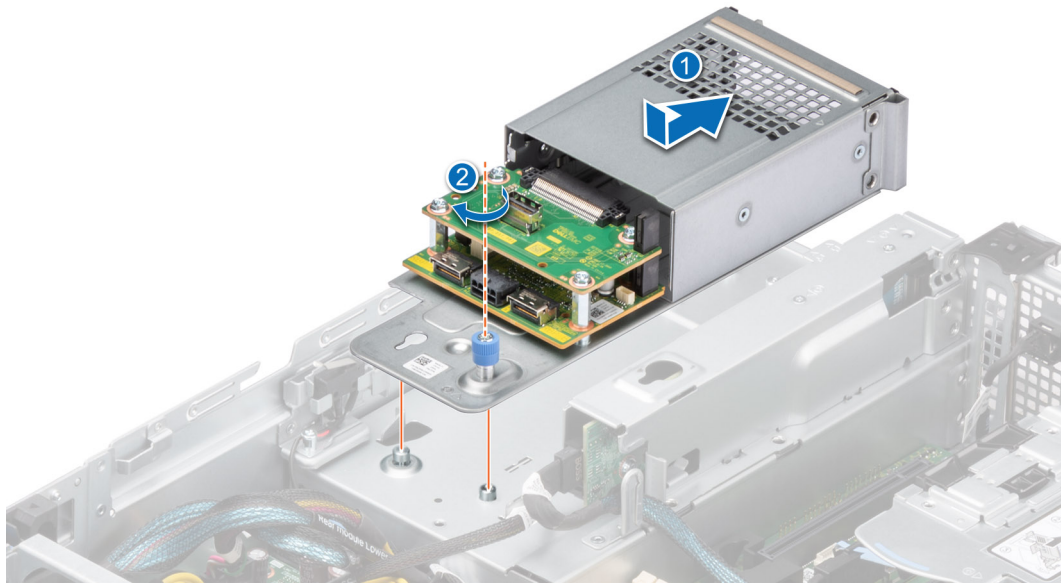

Figure 111. Installation du module de disque arrière

2. Serrez la vis imperdable à l'aide d'un tournevis cruciforme n° 2.
3. Branchez les câbles de données et de signal sur le module de disque arrière.

Étapes suivantes

1. Le cas échéant, réinstallez le bâti de ventilateur.
2. Le cas échéant, réinstallez le carénage d'aération.
3. Suivez la procédure décrite dans la section [Après une intervention à l'intérieur du système](#).

Carte OCP (en option)

Retrait du carénage OCP

Prérequis

1. Suivez les consignes de sécurité répertoriées dans la section [Consignes de sécurité](#).
2. Suivez la procédure décrite dans la section [Avant d'intervenir à l'intérieur de votre système](#).

Étapes

Saisissez le carénage OCP par les bords et soulevez-le en l'inclinant pour le sortir du système.

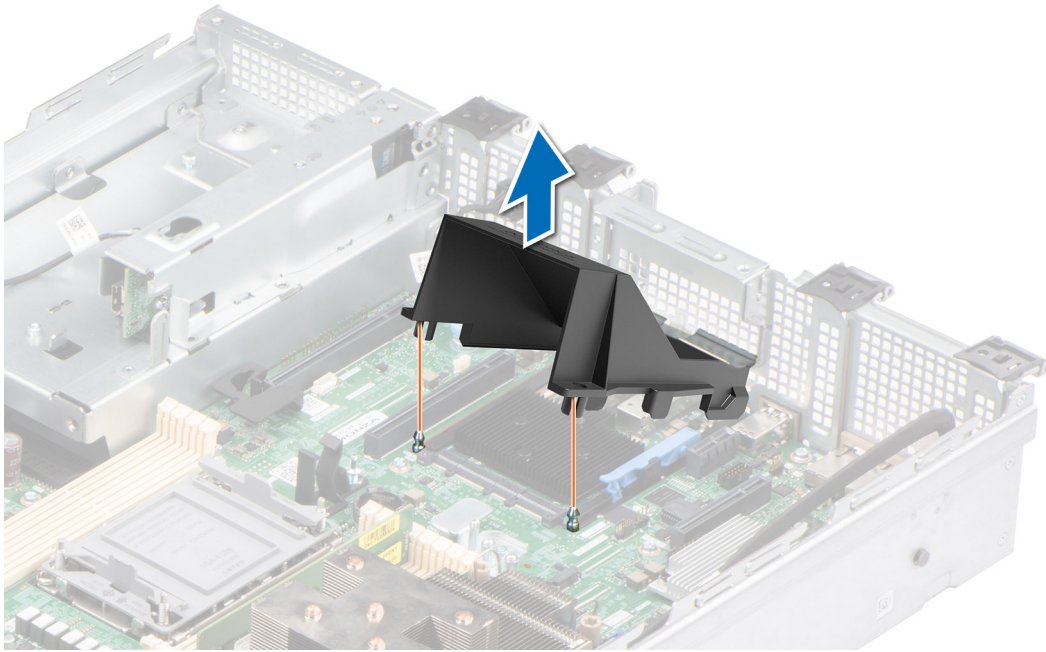

Figure 112. Retrait du carénage OCP

Étapes suivantes

Remettez en place le carénage OCP.

Installation du carénage OCP

Prérequis

1. Suivez les consignes de sécurité répertoriées dans la section [Consignes de sécurité](#).
2. Suivez la procédure décrite dans la section [Avant d'intervenir à l'intérieur de votre système](#).

Étapes

1. Placez le carénage OCP en l'inclinant, puis alignez la fente située sur ce dernier avec les entretoises situées sur le système.
2. Abaissez et enfoncez le carénage OCP jusqu'à ce qu'il s'enclenche.

Figure 113. Installation du carénage OCP

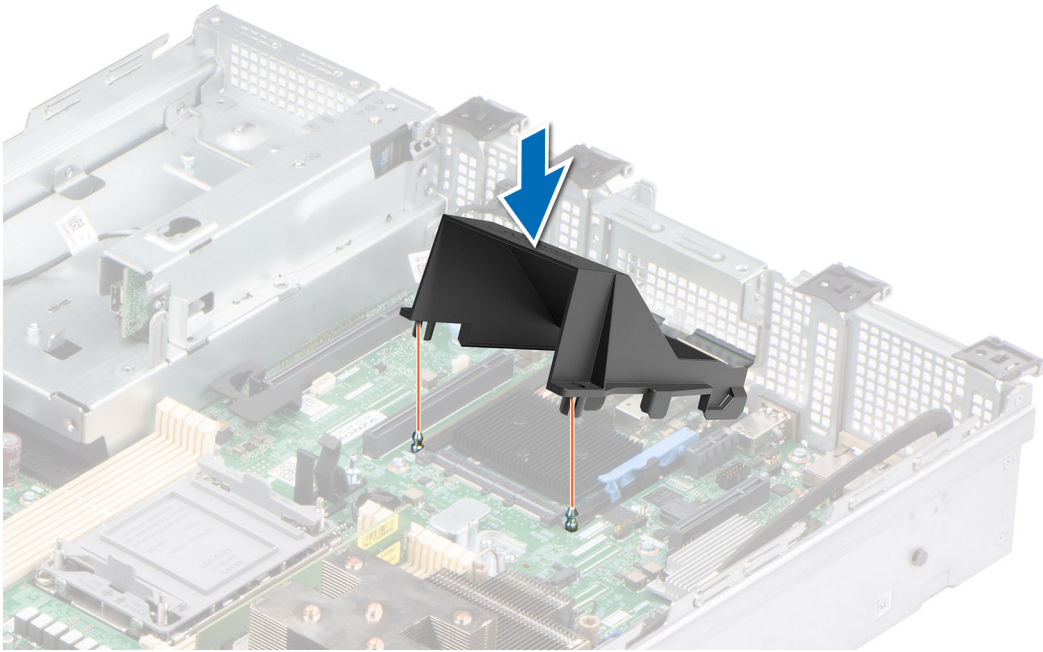

Étapes suivantes

1. Suivez la procédure décrite dans la section [Après une intervention à l'intérieur du système](#).

Retrait de la carte OCP

Prérequis

1. Suivez les consignes de sécurité répertoriées dans la section [Consignes de sécurité](#).
2. Suivez la procédure décrite dans la section [Avant d'intervenir à l'intérieur de votre système](#).
3. Si une carte de montage de carte d'extension est installée, retirez-la.

Étapes

1. Ouvrez le loquet bleu pour déverrouiller la carte OCP.
2. Poussez la carte OCP vers l'extrémité arrière du système pour la débrancher du connecteur de la carte système.
3. Faites glisser la carte OCP hors de son logement pour la sortir.

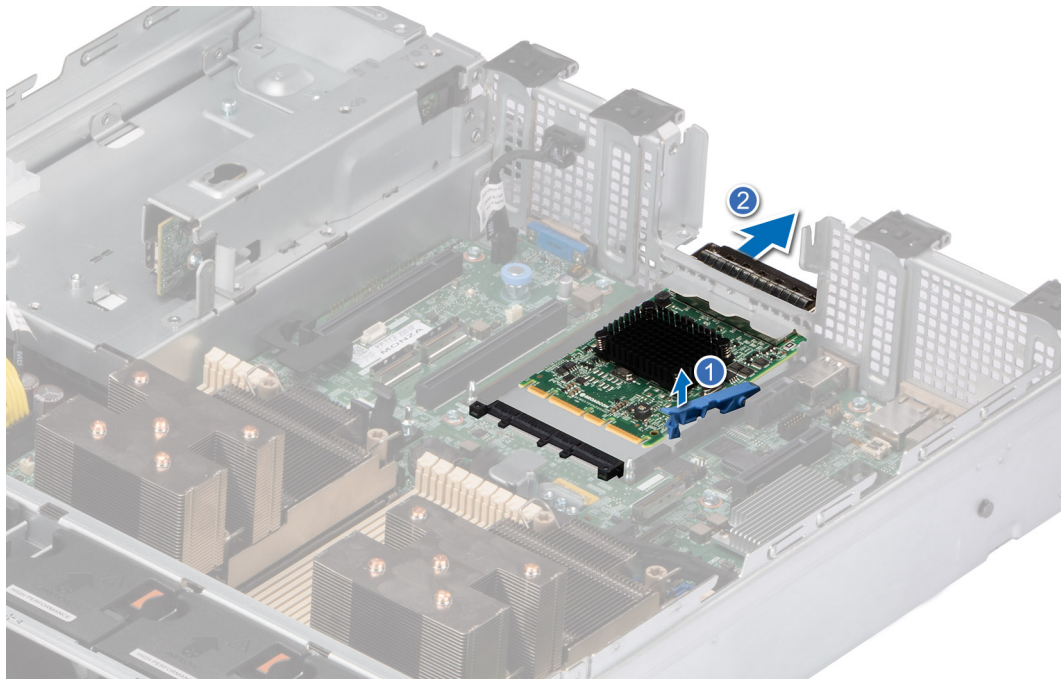

Figure 114. Retrait de la carte OCP

Étapes suivantes

Remplacez la carte OCP.

Installation de la carte OCP

Prérequis

1. Suivez les consignes de sécurité répertoriées dans la section [Consignes de sécurité](#).
2. Suivez la procédure décrite dans la section [Avant d'intervenir à l'intérieur de votre système](#).
3. [Retirez la carte de montage pour carte d'extension](#).

Étapes

1. Ouvrez le loquet bleu sur la carte système.
2. Insérez la carte OCP dans son logement sur le système.
3. Poussez la carte OCP jusqu'à ce qu'elle soit branchée au connecteur de la carte système.
4. Fermez le loquet bleu pour verrouiller la carte OCP sur le système.

Figure 115. Installation de la carte OCP

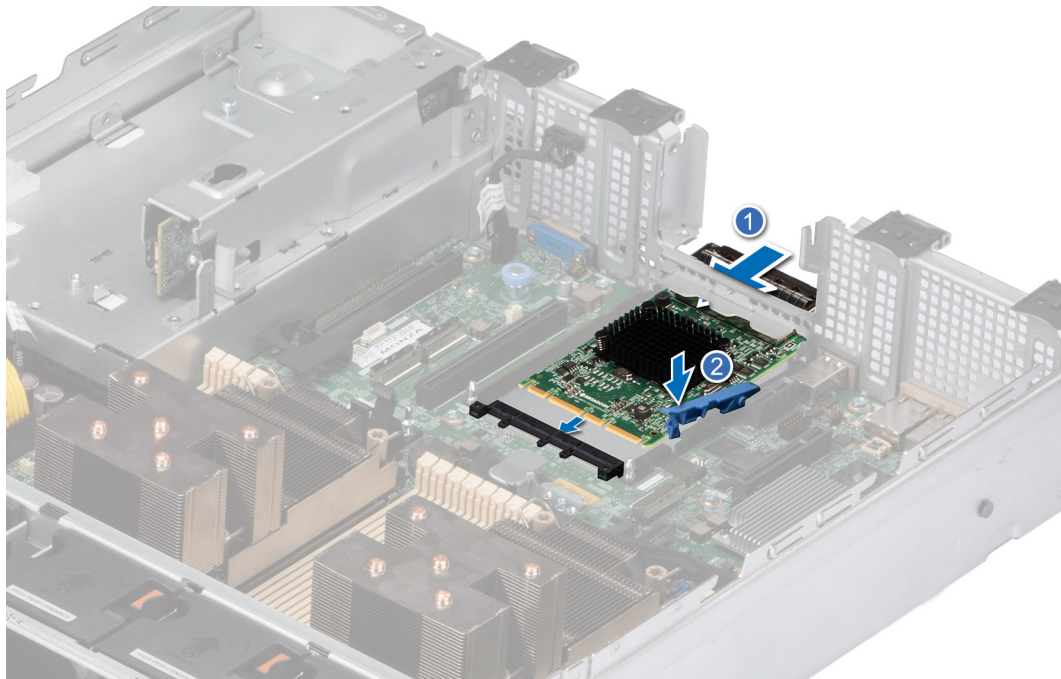

Étapes suivantes

1. Installez la carte de montage pour carte d'extension.
2. Suivez la procédure décrite dans la section [Après une intervention à l'intérieur du système](#).

Batterie du système

Il s'agit d'une pièce remplaçable uniquement par un technicien de maintenance.

Remise en place de la batterie du système

Prérequis

⚠ AVERTISSEMENT : Un risque d'explosion de la nouvelle pile existe si cette dernière n'est pas correctement installée. Remplacez la pile uniquement par la même ou de type équivalent recommandé par le fabricant. Débarrassez-vous des piles usagées selon les instructions du fabricant. Reportez-vous aux consignes de sécurité fournies avec le système pour obtenir plus d'informations.

1. Suivez les consignes de sécurité répertoriées dans la section [Consignes de sécurité](#).
2. Suivez la procédure décrite dans la section [Avant d'intervenir à l'intérieur de votre système](#).
3. [Retirez la carte de montage pour carte d'extension](#).
4. Le cas échéant, débranchez les câbles d'alimentation ou de données de la ou des cartes d'extension.

Étapes

1. Pour retirer la batterie :
 - a. Utilisez une pointe en plastique pour dégager doucement la pile du système.

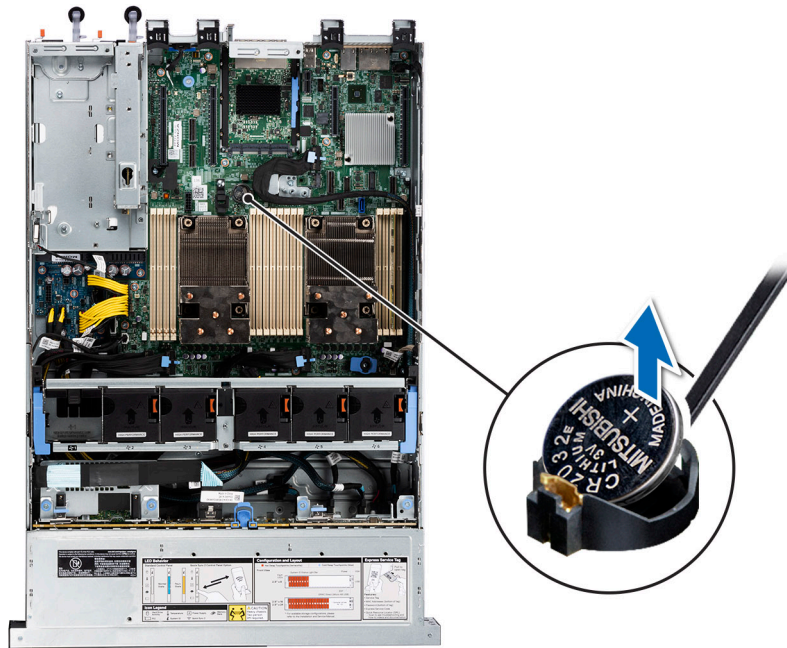

Figure 116. Retrait de la pile du système

PRÉCAUTION : Pour ne pas endommager le connecteur de la pile, vous devez le maintenir fermement en place lorsque vous installez ou retirez une pile.

2. Pour installer une nouvelle pile du système :
 - a. Maintenez la pile avec le côté « + » vers le haut, puis faites-la glisser sous les pattes de fixation.
 - b. Appuyez sur la pile pour l'enclencher dans le connecteur.

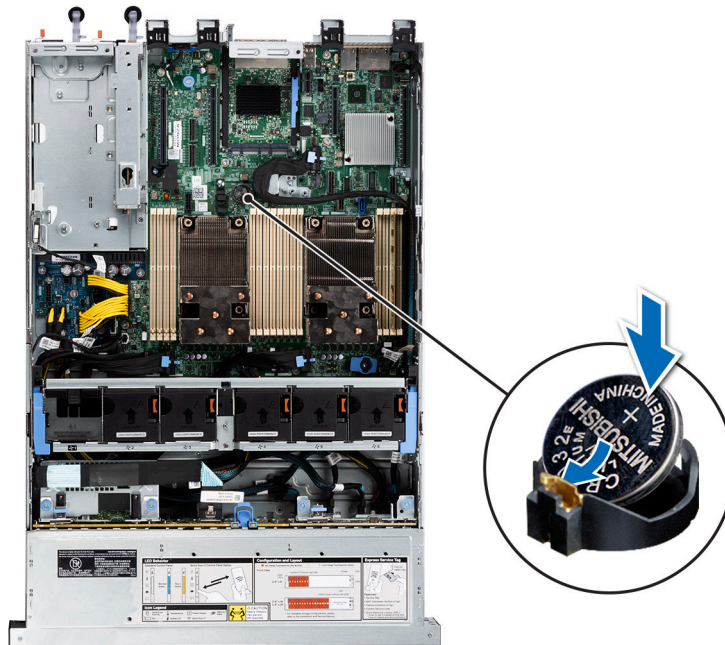

Figure 117. Installation de la pile du système

Étapes suivantes

1. Le cas échéant, [installez la carte de montage pour carte d'extension](#) et connectez les câbles à la ou aux cartes d'extension.
2. Suivez la procédure décrite dans [Après une intervention à l'intérieur de votre système](#).

3. Vérifiez que la batterie fonctionne correctement, en effectuant les étapes suivantes :
 - a. Entrez dans le programme de configuration du système, lors de l'amorçage, en appuyant sur F2.
 - b. Entrez l'heure et la date exactes dans les champs **Heure** et **Date** du programme de configuration du système.
 - c. **Quittez** la configuration du système.
 - d. Pour tester la nouvelle batterie, retirez le système du boîtier pendant au moins une heure.
 - e. Réinstallez le système dans le boîtier au bout d'une heure.
 - f. Accédez à la configuration du système et si la date et l'heure sont incorrectes, reportez-vous à la section [Obtention d'aide](#).

Carte USB interne (en option)

REMARQUE : Pour localiser le port USB interne sur la carte système, voir la section [Cavaliers et connecteurs de la carte système](#).

Retrait de la clé USB interne

Prérequis

PRÉCAUTION : Afin d'éviter toute interférence avec les autres composants du serveur, les dimensions maximales autorisées pour la clé USB sont les suivantes : 15,9 mm (largeur) x 57,15 mm (longueur) x 7,9 mm (hauteur).

1. Suivez les consignes de sécurité répertoriées dans la section [Consignes de sécurité](#).
2. Suivez la procédure décrite dans la section [Avant d'intervenir à l'intérieur de votre système](#).

Étapes

1. Saisissez la languette bleue et soulevez la carte USB interne pour la débrancher de son connecteur sur la carte système.
2. Retirez la clé USB de la carte USB interne.

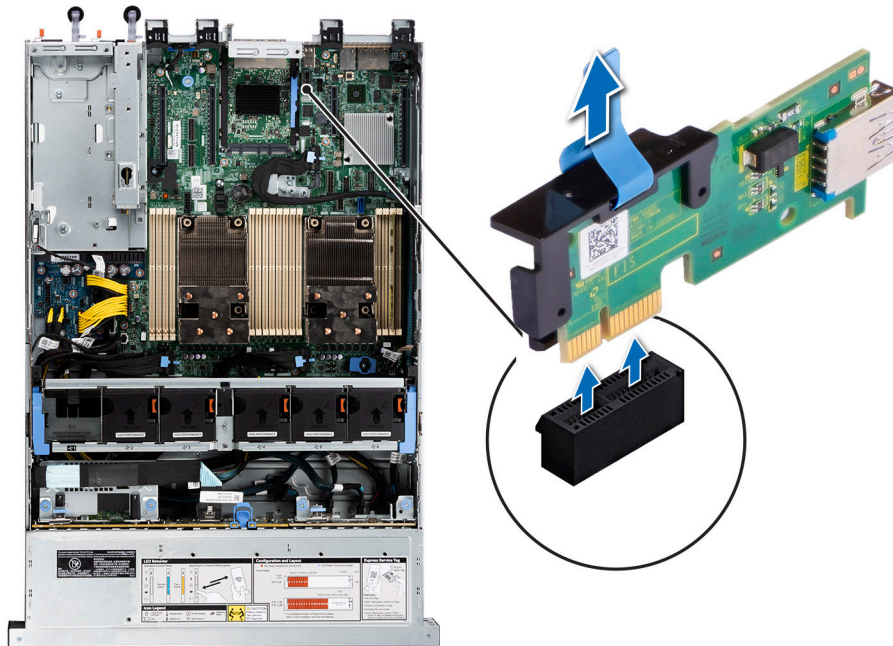

Figure 118. Retrait de la carte USB interne

Étapes suivantes

Réinstallez la carte USB interne.

Installation de la clé USB interne

Prérequis

1. Suivez les consignes de sécurité répertoriées dans la section [Consignes de sécurité](#).
2. Suivez la procédure décrite dans la section [Avant d'intervenir à l'intérieur de votre système](#).

Étapes

1. Branchez la clé USB à la carte USB interne.
2. Alignez la carte USB interne sur le connecteur de la carte système, puis appuyez fermement jusqu'à ce que la carte USB interne soit installée.

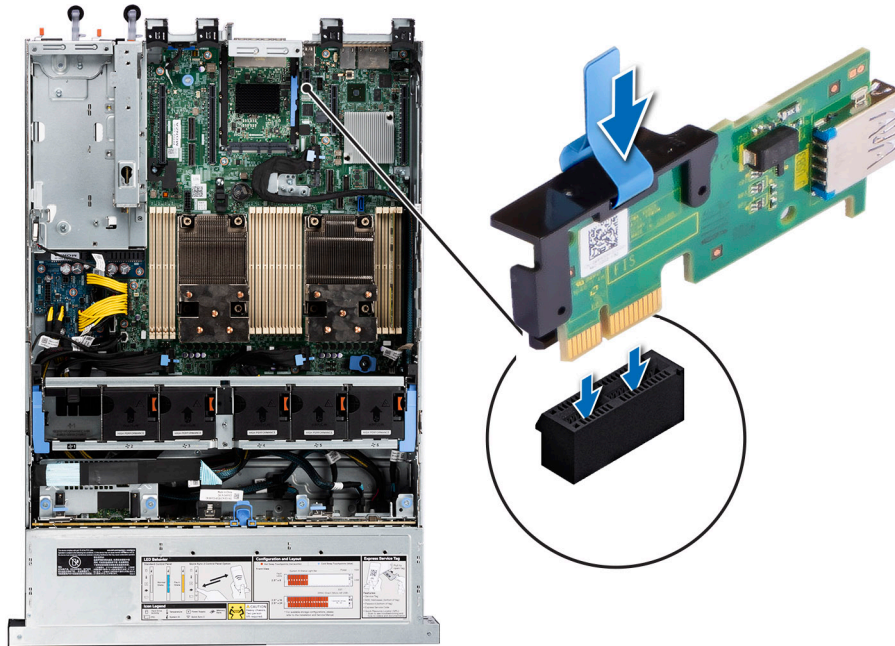

Figure 119. Installation de la clé USB interne

Étapes suivantes

1. Suivez la procédure décrite dans la section [Après une intervention à l'intérieur du système](#).
2. Lors du démarrage, appuyez sur F2 pour entrer dans le **programme de configuration du système** et vérifiez que le système détecte bien la clé USB.

Bloc d'alimentation

REMARQUE : Remplacement d'un PSU échangeable à chaud, après le prochain démarrage du serveur : le nouveau PSU est automatiquement mis à jour en reprenant le micrologiciel et la configuration de celui remplacé. Pour effectuer la mise à jour vers la dernière version du micrologiciel et modifier la configuration, voir le *Lifecycle Controller User's Guide (Guide d'utilisation de Lifecycle Controller)* à l'adresse <https://www.dell.com/idracmanuals>.

Fonctionnalité de disque de secours

Votre système prend en charge la fonction d'alimentation de recharge, qui permet de réduire considérablement la surcharge d'alimentation associée à la redondance des blocs d'alimentation.

Lorsque la fonctionnalité de disque de secours est activée, l'un des blocs d'alimentation redondants passe en mode veille. Le bloc d'alimentation actif prend en charge 100 % de la charge du système et fonctionne donc de façon plus efficace. Le bloc d'alimentation

en état de veille surveille la tension de sortie du bloc d'alimentation actif. Si la tension de sortie du bloc d'alimentation actif chute, le bloc d'alimentation en veille revient à l'état actif.

Avoir les deux blocs d'alimentation actifs est plus efficace que d'avoir un bloc d'alimentation en état de veille, mais le bloc d'alimentation actif peut également activer un bloc d'alimentation en veille.

Les paramètres par défaut sont les suivants :

- Si le niveau de charge du bloc d'alimentation actif est supérieur à 50 %, le bloc d'alimentation redondant passe à l'état actif.
- Si le niveau de charge du bloc d'alimentation actif tombe à moins de 20 %, le bloc d'alimentation redondant passe en état de veille.

Vous pouvez configurer la fonctionnalité de disque de secours via les paramètres d'iDRAC. Pour en savoir plus, consultez le document *iDRAC User's Guide (Guide de l'utilisateur de l'iDRAC)*, disponible sur www.dell.com/poweredgemanuals.

Retrait du cache du bloc d'alimentation

Prérequis

Suivez les consignes de sécurité répertoriées dans la section [Consignes de sécurité](#).

Étapes

Retirez le cache du système.

PRÉCAUTION : Pour maintenir un niveau de refroidissement du système satisfaisant, vous devez installer un cache de bloc d'alimentation dans la baie du second bloc d'alimentation si la configuration n'est pas redondante. Retirez le cache de bloc d'alimentation uniquement si vous installez un second bloc d'alimentation.

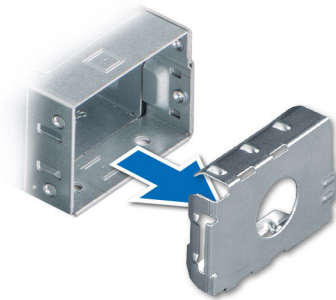

Figure 120. Retrait du cache du bloc d'alimentation

Étapes suivantes

Réinstallez le [bloc d'alimentation](#) ou le [cache de bloc d'alimentation](#).

Installation du cache de bloc d'alimentation

Prérequis

1. Suivez les consignes de sécurité répertoriées dans la section [Consignes de sécurité](#).

REMARQUE : N'installez le cache du bloc d'alimentation que sur la seconde baie du bloc d'alimentation.

2. [Retirez le bloc d'alimentation](#).

Étapes

Alignez le cache de PSU avec la baie de PSU et poussez-le dans cette dernière jusqu'à ce qu'il s'enclenche.

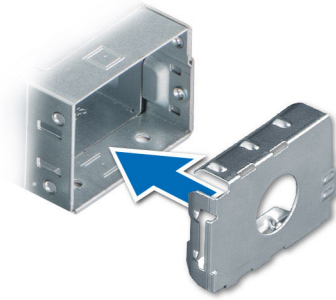

Figure 121. Installation du cache de bloc d'alimentation

Retrait d'un bloc d'alimentation

Prérequis

PRÉCAUTION : Le système exige un bloc d'alimentation (PSU) pour un fonctionnement normal. Sur les systèmes avec alimentation redondante, retirez et remplacez un seul bloc d'alimentation à la fois lorsque le système est sous tension.

1. Suivez les consignes de sécurité répertoriées dans la section [Consignes de sécurité](#).
2. Débranchez le câble d'alimentation de la prise électrique et du bloc d'alimentation à retirer.
3. Retirez le câble de la bande sur la poignée du PSU.
4. Détachez et soulevez le bras de gestion des câbles (en option), s'il gêne le retrait du bloc d'alimentation.

Pour plus d'informations sur le bras de gestion des câbles, reportez-vous à la documentation du rack du système à l'adresse <https://www.dell.com/poweredgemanuals>.

Étapes

Appuyez sur le loquet de déverrouillage orange, puis maintenez la poignée du bloc d'alimentation pour faire glisser ce dernier hors de sa baie.



Figure 122. Retrait d'un bloc d'alimentation

Étapes suivantes

Remettez en place le bloc d'alimentation ou installez le cache du bloc d'alimentation.

Installation d'un bloc d'alimentation

Prérequis

1. Suivez les consignes de sécurité répertoriées dans la section [Consignes de sécurité](#).
2. Pour les systèmes prenant en charge les blocs d'alimentation redondants, vérifiez que les deux blocs d'alimentation sont de même type et de même puissance de sortie maximale.
 - REMARQUE :** la puissance de sortie maximale (en watts) est indiquée sur l'étiquette du bloc d'alimentation.
3. Retirez le cache de PSU.

Étapes

Faites glisser le bloc d'alimentation dans la baie de bloc d'alimentation jusqu'à ce que le loquet de déverrouillage s'enclenche.

- REMARQUE :** Les numéros figurant sur l'image ne représentent pas les étapes exactes. Les nombres permettent d'indiquer la séquence.



Figure 123. Installation d'un bloc d'alimentation

Étapes suivantes

1. Si vous avez débloqué le bras de gestion des câbles, réenclenchez-le. Pour plus d'informations sur le bras de gestion des câbles, reportez-vous à la documentation du rack du système à l'adresse <https://www.dell.com/poweredgemanuals>.
2. Branchez le câble d'alimentation sur le bloc d'alimentation et branchez son autre extrémité sur une prise électrique.
 - PRÉCAUTION :** Lorsque vous branchez le câble d'alimentation au bloc d'alimentation, fixez-le au bloc d'alimentation à l'aide de la bande.
 - REMARQUE :** Lors de l'installation, de l'échange à chaud ou de l'ajout à chaud d'un bloc d'alimentation, attendez 15 secondes pour que le système reconnaisse le bloc d'alimentation et détermine son état. La redondance du bloc d'alimentation peut ne pas se produire avant la fin du processus de détection. Le voyant d'état du bloc d'alimentation devient vert si le bloc d'alimentation fonctionne normalement.
 - REMARQUE :** Pour certaines configurations premium avec une consommation électrique élevée, les blocs d'alimentation du système peuvent uniquement rester en mode 2+0, car le mode redondant 1+1 n'est pas disponible.
 - REMARQUE :** Remplacement d'un PSU remplaçable à chaud, après le prochain démarrage du serveur : le nouveau PSU est automatiquement mis à jour en reprenant le micrologiciel et la configuration de celui remplacé. Pour plus d'informations sur la

configuration du remplacement de pièces, voir le *Lifecycle Controller User's Guide (Guide d'utilisation du Lifecycle Controller)* sur <https://www.dell.com/idracmanuals>.

Carte intercalaire d'alimentation

Il s'agit d'une pièce remplaçable uniquement par un technicien de maintenance.

Retrait de la carte intercalaire d'alimentation

Prérequis

1. Suivez les consignes de sécurité répertoriées dans la section [Consignes de sécurité](#).
2. Suivez la procédure décrite dans la section [Avant d'intervenir à l'intérieur de votre système](#).
3. [Retirez le carénage d'aération](#).
4. Retirez le [bloc d'alimentation](#).
5. Débranchez les câbles connectés à la carte intercalaire d'alimentation.

Étapes

1. À l'aide d'un tournevis cruciforme n° 2, retirez la vis fixant la carte intercalaire d'alimentation au système.

REMARQUE : Prenez soin d'observer l'acheminement du câble lorsque vous le retirez du système.

2. Soulevez la carte intercalaire d'alimentation pour la retirer du système.

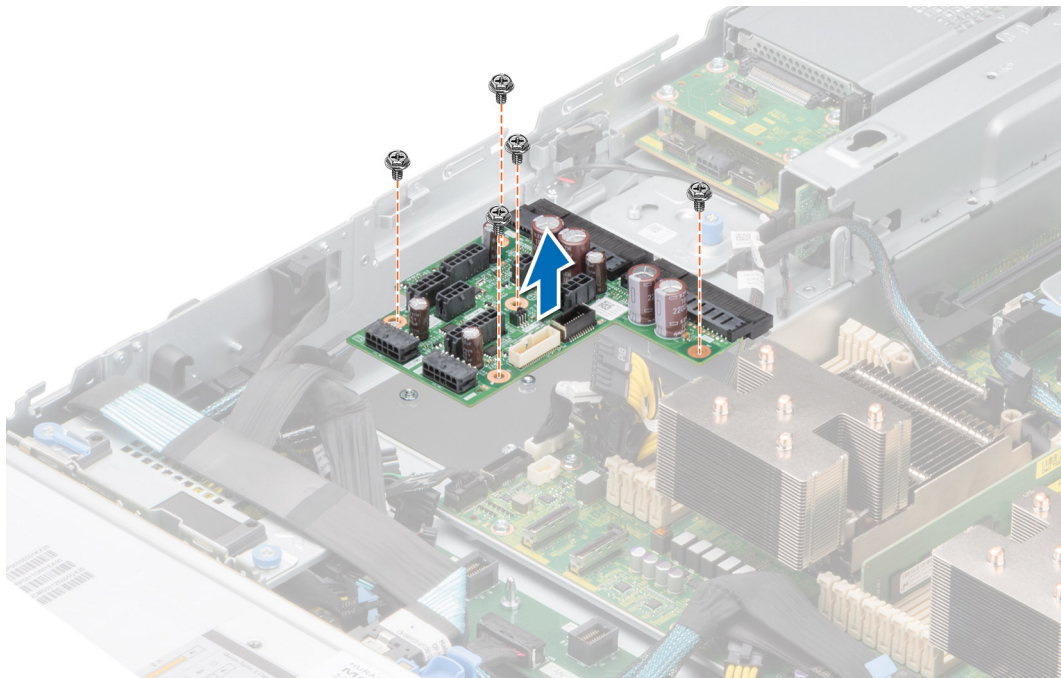

Figure 124. Retrait de la carte intercalaire d'alimentation

Étapes suivantes

Réinstallez la carte intercalaire d'alimentation.

Installation de la carte intercalaire d'alimentation

Prérequis

1. Suivez les consignes de sécurité répertoriées dans la section [Consignes de sécurité](#).
2. Suivez la procédure décrite dans la section [Avant d'intervenir à l'intérieur de votre système](#).

Étapes

1. Alignez les logements de la carte intercalaire d'alimentation (PIB) avec les crochets du système et faites-la glisser jusqu'à ce qu'elle soit en place.
2. À l'aide d'un tournevis cruciforme n° 2, serrez les vis pour fixer la PIB au système.

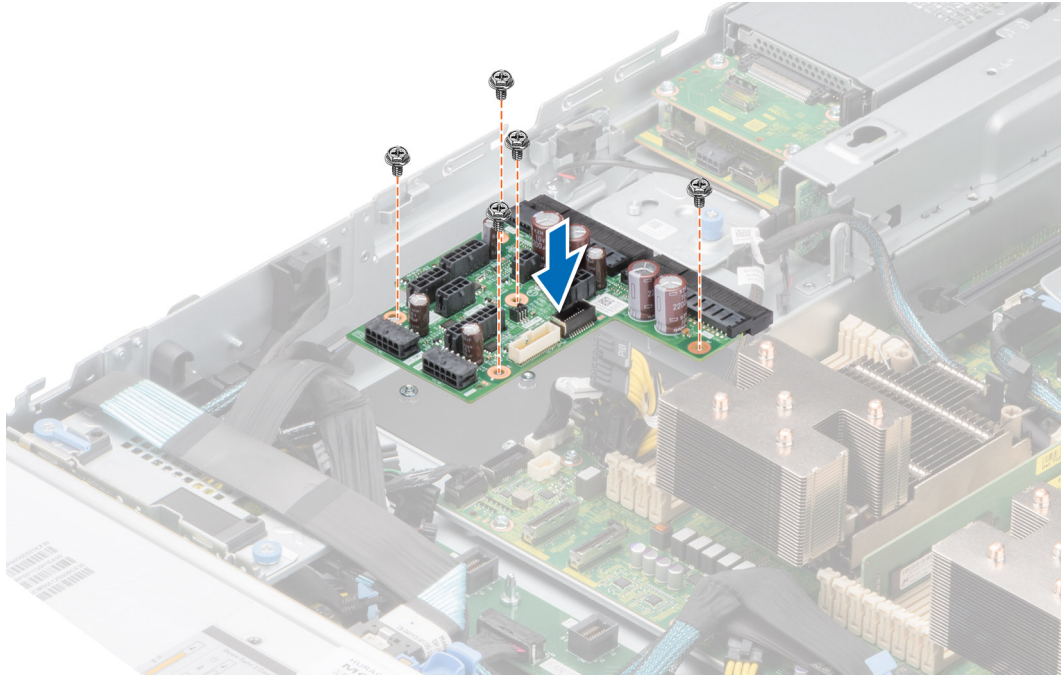

Figure 125. Installation de la carte intercalaire d'alimentation

3. Rebranchez tous les câbles nécessaires.

Étapes suivantes

1. [Installez le bloc d'alimentation](#).
2. [Installez le carénage d'aération](#).
3. Suivez la procédure décrite dans la section [Après une intervention à l'intérieur du système](#).

Carte système

Il s'agit d'une pièce remplaçable uniquement par un technicien de maintenance.

Retrait de la carte système

Prérequis

- PRÉCAUTION :** Si vous utilisez le module TPM (Trusted Platform Module) avec une clé de chiffrement, il est possible que vous soyez invité à créer une clé de récupération lors de la configuration du système ou d'un programme. Vous devez créer cette clé et la conserver en lieu sûr. Si vous êtes un jour amené à remplacer la carte système, vous devrez

fournir cette clé de récupération lors du redémarrage du système ou du programme afin de pouvoir accéder aux données chiffrées qui se trouvent sur vos disques.

1. Suivez les consignes de sécurité répertoriées dans la section [Consignes de sécurité](#).
2. Suivez la procédure décrite dans la section [Avant d'intervenir à l'intérieur de votre système](#).
3. Retirez les composants suivants :
 - a. Capot du système
 - b. Carénage d'aération
 - c. Bâti de ventilateur
 - d. Cartes d'extension
 - e. Cartes de montage pour carte d'extension
 - f. Commutateur d'intrusion
 - g. Module IDSDM (le cas échéant)
 - h. Clé USB interne (si elle est installée)
 - i. Module de dissipateur de chaleur du processeur
 - j. Modules de mémoire
 - k. OCP, le cas échéant
 - l. Débranchez tous les câbles de la carte système.

PRÉCAUTION : Veillez à ne pas endommager le bouton d'identification du système en retirant la carte système du système.

Étapes

1. À l'aide du support de la carte système, faites glisser cette dernière vers l'avant du boîtier.
2. Maintenez et tirez le poussoir situé sur la carte système et soulevez-la pour la retirer du boîtier en l'inclinant.

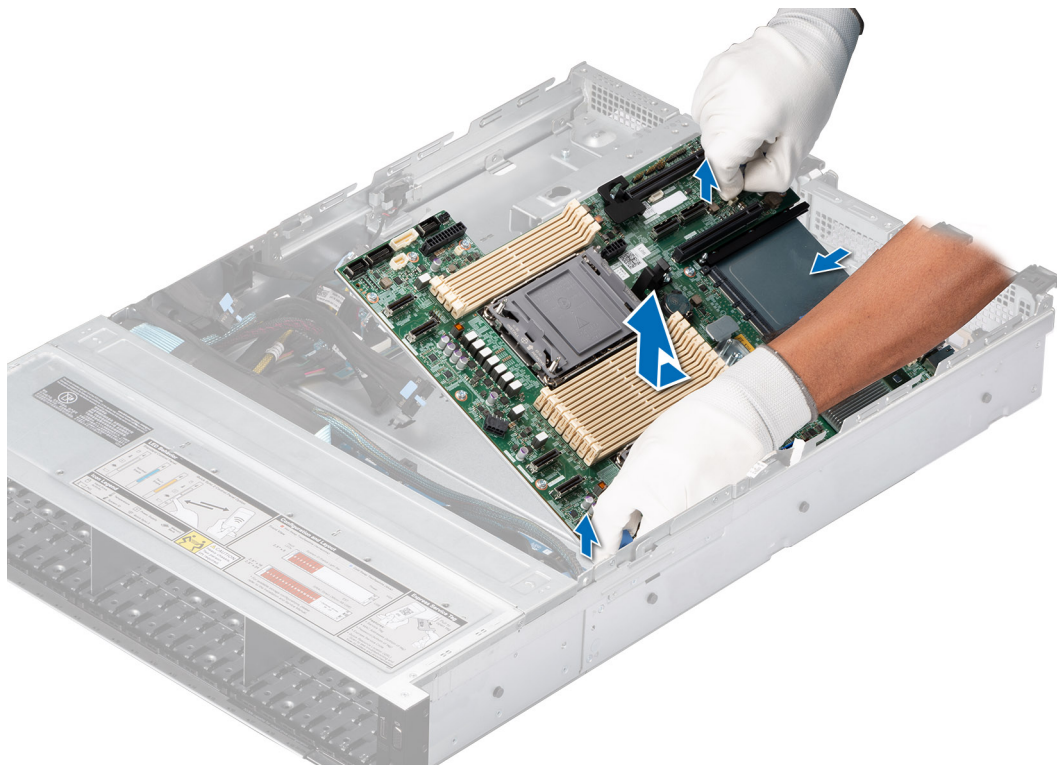

Figure 126. Retrait de la carte système

Étapes suivantes

Remettez en place la carte système.

Installation de la carte système

Prérequis

REMARQUE : Avant de remettre en place la carte système, remplacez l'ancienne étiquette d'adresse MAC iDRAC dans la plaquette d'informations par l'étiquette d'adresse MAC iDRAC de la carte système de remplacement.

1. Suivez les consignes de sécurité répertoriées dans la section [Consignes de sécurité](#).
2. Suivez la procédure décrite dans la section [Avant d'intervenir à l'intérieur du système](#).
3. Si vous remplacez la carte système, retirez tous les composants répertoriés dans la section [Retrait de la carte système](#).

Étapes

1. Déballez le nouvel assemblage de la carte système.

PRÉCAUTION : ne vous servez pas d'une barrette de mémoire, d'un processeur ou de tout autre composant pour soulever la carte système.

PRÉCAUTION : Veillez à ne pas endommager le bouton d'identification du système lors de la remise en place de la carte système dans le boîtier.

2. À l'aide du support de la carte système, abaissez cette dernière en l'inclinant dans le système, comme indiqué dans l'image.
3. Faites glisser la carte système vers l'arrière du boîtier jusqu'à ce que les connecteurs soient correctement insérés dans les logements.

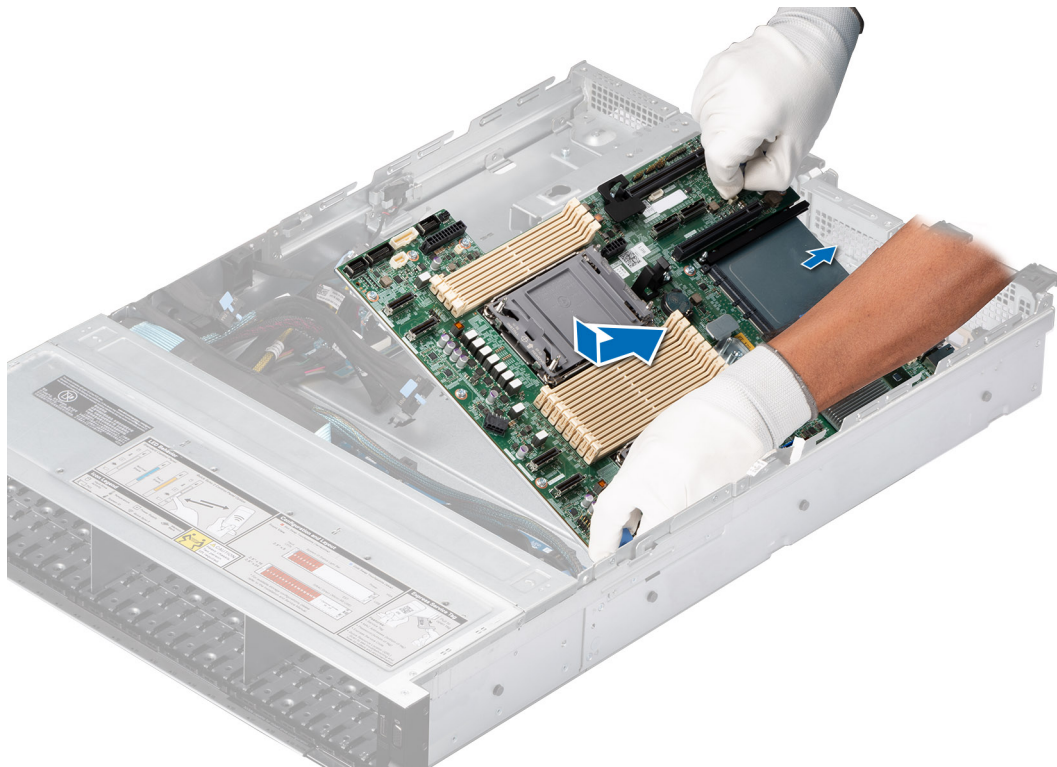

Figure 127. Installation de la carte système

Étapes suivantes

1. Remettez en place les composants suivants :

a. [Module TPM \(Trusted Platform Module\)](#)

REMARQUE : Le module TPM doit être remplacé uniquement lors de l'installation de la nouvelle carte système.

b. [Module IDSDM \(le cas échéant\)](#)

c. [Clé USB interne \(si elle est installée\)](#)

d. [Commutateur d'intrusion](#)

e. [Cartes d'extension](#)



- f. [Cartes de montage pour carte d'extension](#)
 - g. [Assemblage du bâti du ventilateur](#)
 - h. [Processeur](#)
 - i. [Dissipateur de chaleur](#)
 - j. [Modules de mémoire](#)
 - k. [OCP](#)
 - l. [Carénage d'aération](#)
 - m. [Capot du système](#)
2. Rebranchez tous les câbles sur la carte système.
-  **REMARQUE :** Vérifiez que les câbles à l'intérieur du système longent la paroi du boîtier et sont fixés à l'aide du support de fixation de câble.
3. Assurez-vous d'effectuer les opérations suivantes :
- a. Utiliser la fonctionnalité Easy Restore (Restauration facile) pour restaurer le numéro de série. Voir la section [Restauration du système à l'aide de la fonction Easy Restore](#).
 - b. Si le numéro de série n'est pas sauvegardé dans l'appareil flash de sauvegarde, saisissez le numéro de série du système manuellement. Voir la section [Mise à jour manuelle du numéro de série à l'aide de la configuration du système](#).
 - c. Mettez à jour les versions du BIOS et de l'iDRAC.
Réactivez le module TPM (Trusted Platform Module). Reportez-vous à la section [Mise à niveau du module TPM](#).
4. Si vous n'utilisez pas la restauration facile, importez votre (nouvelle) licence iDRAC Enterprise. Pour plus d'informations, consultez *Guide de l'utilisateur d'Integrated Dell Remote Access Controller* disponible à l'adresse <https://www.dell.com/idracmanuals>.
5. Suivez la procédure décrite dans la section [Après une intervention à l'intérieur du système](#).

Restauration du système à l'aide de la fonctionnalité de restauration facile

La fonction Easy Restore (Restauration facile) vous permet de restaurer votre numéro de série, votre licence, la configuration UEFI et les données de configuration du système après un remplacement de la carte système. Toutes les données sont sauvegardées automatiquement sur un périphérique Flash de sauvegarde. Si le BIOS détecte une nouvelle carte système et le numéro de série sur le périphérique Flash de sauvegarde, il invite l'utilisateur à restaurer les informations sauvegardées.

À propos de cette tâche

Vous trouverez ci-dessous la liste des options/étapes disponibles :

- Pour restaurer le numéro de série, la licence et les informations de diagnostics, appuyez sur **O**.
 - Pour accéder aux options de restauration basée sur Lifecycle Controller, appuyez sur **N**.
 - Pour restaurer les données à partir d'un **Profil de serveur du matériel** précédemment créé, appuyez sur **F10**.
-  **REMARQUE :** Une fois le processus de restauration terminé, le BIOS vous invite à restaurer les données de configuration du système.
- Pour restaurer les données à partir d'un **Profil de serveur du matériel** précédemment créé, appuyez sur **F10**.
 - Appuyez sur **O** pour restaurer les données de configuration du système.
 - Appuyez sur **N** pour utiliser les paramètres de configuration par défaut.
-  **REMARQUE :** Une fois le processus de restauration terminé, le système redémarre.

Module TPM (Trusted Platform Module)

Il s'agit d'une pièce remplaçable uniquement par un technicien de maintenance.

Mise à niveau du module TPM (Trusted Platform Module)

Retrait du module TPM

Prérequis

-  **REMARQUE :**

- Assurez-vous que le système d'exploitation est compatible avec la version du module TPM que vous installez.
- Assurez-vous de télécharger et d'installer la dernière version du micrologiciel BIOS sur votre ordinateur.
- Assurez-vous que le BIOS est configuré pour activer le mode de démarrage UEFI.

PRÉCAUTION : Le module d'extension TPM est lié de manière cryptographique à cette carte système spécifique après son installation. Au moment du démarrage du système, toute tentative de retrait d'un module d'extension TPM annule la liaison cryptographique ; le module TPM retiré ne peut pas être installé sur une autre carte système. Assurez-vous que toutes les clés stockées sur le module TPM ont été transférées en toute sécurité.

Étapes

1. Repérez le connecteur du module TPM sur la carte système. Pour plus d'informations, voir [Connecteurs de la carte système](#).
2. Appuyez sur le module pour le maintenir enfoncé et retirez la vis en utilisant la clé Torx de sécurité à 8 embouts livrée avec le module TPM.
3. Faites glisser le module TPM pour le débrancher de son connecteur.
4. Poussez le rivet en plastique à l'opposé du connecteur TPM et tournez-le à 90° dans le sens inverse des aiguilles d'une montre afin de le retirer de la carte système.
5. Retirez le rivet en plastique de son emplacement sur la carte système.

Installation du module TPM

Étapes

1. Alignez les connecteurs sur les bords du module TPM avec l'emplacement sur le connecteur du module TPM.
2. Insérez le module TPM dans le connecteur TPM de sorte que les rivets en plastique s'alignent avec l'emplacement sur la carte système.
3. Appuyez sur le rivet en plastique jusqu'à ce qu'il s'enclenche.
4. Remettez en place la vis qui fixe le module TPM à la carte système.

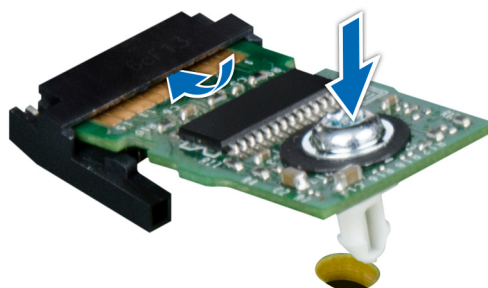

Figure 128. Installation du module TPM

Initialisation du TPM pour utilisateurs

Étapes

1. Initialisez le module TPM.
Pour plus d'informations, voir [Initialisation du TPM pour utilisateurs](#).
2. Le **TPM Status (État TPM)** prend la valeur **Enabled, Activated (Activé)**.

Initialisation du module TPM 1.2 pour utilisateurs

Étapes

1. Lors de l'amorçage du système, appuyez sur la touche F2 pour accéder à la configuration du système.
2. Dans l'écran **Menu principal de configuration du système**, cliquez sur **BIOS du système** > **Paramètres de sécurité des systèmes**.
3. Dans l'option **Sécurité TPM**, sélectionnez **Activé avec les mesures de préamorçage**.
4. Dans l'option **TPM Command (Commande TPM)**, sélectionnez **Active (Activer)**.
5. Enregistrer les paramètres.
6. Redémarrez le système.

Initialisation du TPM 2.0 pour utilisateurs

Étapes

1. Lors de l'amorçage du système, appuyez sur la touche F2 pour accéder à la configuration du système.
2. Dans l'écran **Menu principal de configuration du système**, cliquez sur **BIOS du système** > **Paramètres de sécurité des systèmes**.
3. Dans l'option **Sécurité TPM**, sélectionnez **Activé**.
4. Enregistrer les paramètres.
5. Redémarrez le système.

Panneau de configuration

Il s'agit d'une pièce remplaçable uniquement par un technicien de maintenance.

Retrait du panneau de configuration gauche

Prérequis

1. Suivez les consignes de sécurité répertoriées dans la section [Consignes de sécurité](#).
2. Suivez la procédure décrite dans la section [Avant d'intervenir à l'intérieur de votre système](#).
3. [Retirez le carénage d'aération](#).
4. Le cas échéant, [retirez le capot du fond de panier de disques](#).
5. [Retirez l'assemblage du bâti du ventilateur](#).

Étapes

1. Déconnectez du connecteur de la carte système le câble du panneau de configuration.

 **REMARQUE** : Prenez soin d'observer l'acheminement du câble lorsque vous le retirez du système.

2. À l'aide d'un tournevis cruciforme n° 1, retirez les vis qui fixent l'assemblage du panneau de configuration gauche au système.
3. En tenant l'assemblage du panneau de configuration gauche, retirez-le avec le câble du système.

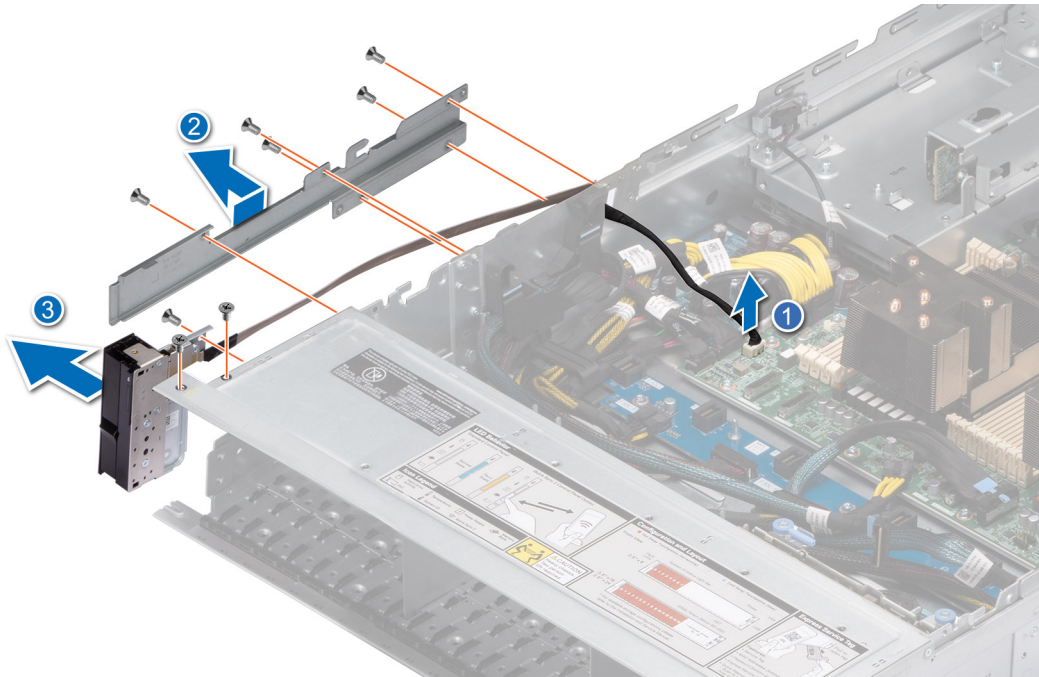

Figure 129. Retrait du panneau de configuration gauche

Étapes suivantes

Remettez en place le panneau de configuration gauche.

Installation du panneau de configuration gauche

Prérequis

1. Suivez les consignes de sécurité répertoriées dans la section [Consignes de sécurité](#).
2. Suivez la procédure décrite dans la section [Avant d'intervenir à l'intérieur de votre système](#).

Étapes

1. Acheminez le câble du panneau de configuration et le câble VGA à travers le clip de câble, les fentes de guidage dans le système et le connecteur sur la carte système.

REMARQUE : Procédez au routage adapté du câble pour éviter qu'il ne se coince ou s'écrase.

2. Fermez et verrouillez le loquet de guidage du câble.
3. Alignez et insérez l'assemblage de panneau de configuration gauche dans le logement correspondant du système.
4. À l'aide d'un tournevis cruciforme n° 1, serrez les vis qui fixent l'assemblage du panneau de configuration gauche au système.

REMARQUE : Les numéros figurant sur l'image ne représentent pas les étapes exactes. Les nombres permettent d'indiquer la séquence.

Figure 130. Installation du panneau de configuration gauche

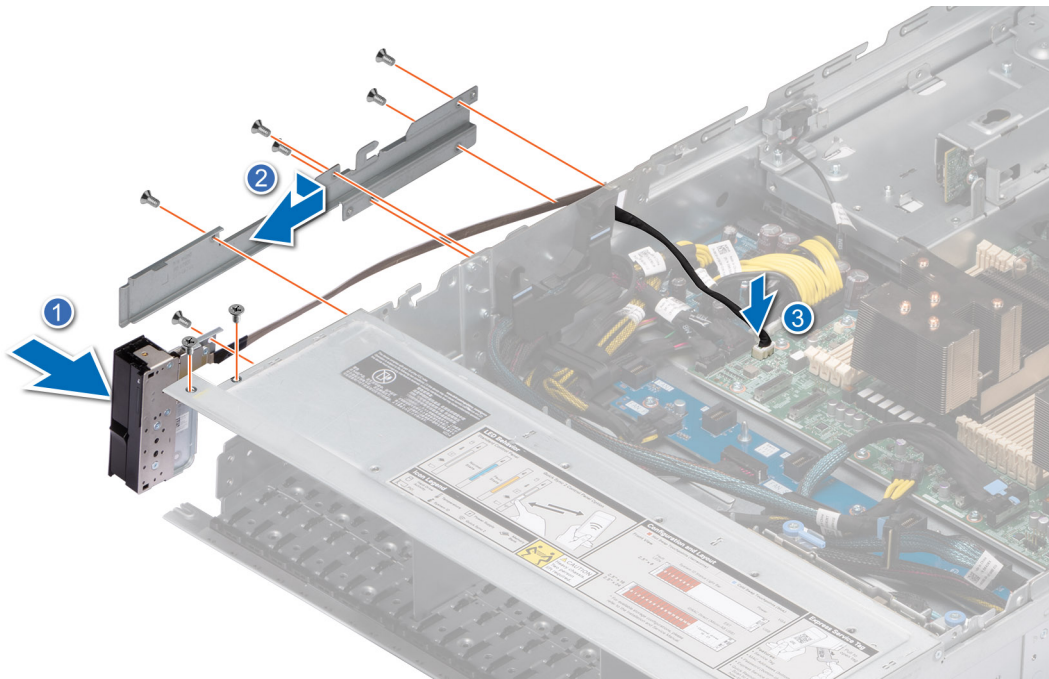

Étapes suivantes

1. Remettez en place l'assemblage du bâti du ventilateur.
2. Remettez le carénage d'aération.
3. Réinstallez le capot du fond de panier de disques.
4. Suivez la procédure décrite dans la section [Après une intervention à l'intérieur de votre système](#).

Retrait du panneau de configuration droit

Prérequis

1. Suivez les consignes de sécurité répertoriées dans la section [Consignes de sécurité](#).
2. Suivez la procédure décrite dans la section [Avant d'intervenir à l'intérieur de votre système](#).
3. Retirez le capot du fond de panier de disques.
4. Retirez le carénage d'aération.

Étapes

1. Débranchez le câble du panneau de configuration et le câble VGA du connecteur de la carte système, puis retirez le câble de son clip de fixation.

REMARQUE : Prenez soin d'observer l'acheminement du câble lorsque vous le retirez du système.

2. À l'aide d'un tournevis cruciforme n° 1, retirez les vis qui fixent l'assemblage du panneau de configuration droit.
3. En tenant l'assemblage du panneau de configuration droit, retirez-le avec le câble du système.

REMARQUE : Les numéros figurant sur l'image ne représentent pas les étapes exactes. Les nombres permettent d'indiquer la séquence.

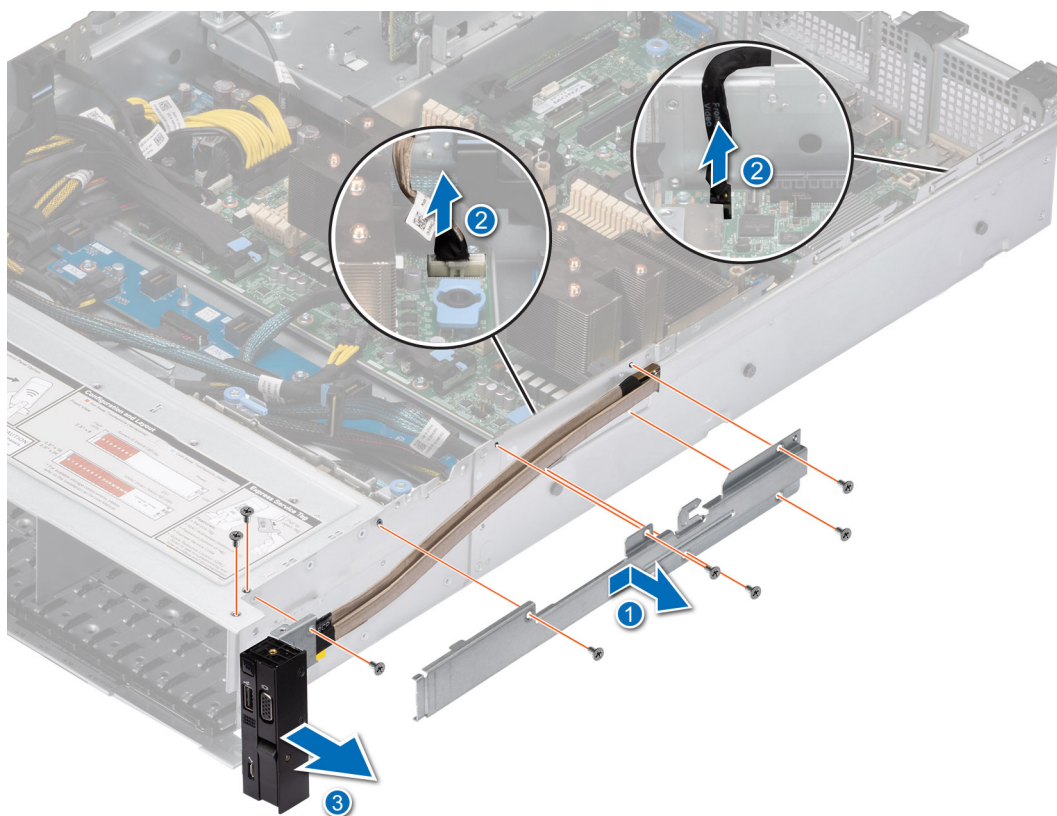

Figure 131. Retrait du panneau de configuration droit

Étapes suivantes

Réinstallez le panneau de configuration droit.

Installation du panneau de configuration droit

Prérequis

1. Suivez les consignes de sécurité répertoriées dans la section [Consignes de sécurité](#).
2. Suivez la procédure décrite dans la section [Avant d'intervenir à l'intérieur de votre système](#).

Étapes

1. Acheminez le câble du panneau de configuration à travers la paroi latérale du système et faites-le glisser dans le clip.

REMARQUE : Procédez au routage adapté du câble pour éviter qu'il ne se coince ou s'écrase.

2. Alignez et insérez le panneau de configuration droit dans le logement correspondant du système.
3. Connectez le câble du panneau de configuration droit et le câble VGA au connecteur de la carte système.
4. À l'aide d'un tournevis cruciforme n° 1, serrez les vis qui fixent l'assemblage du panneau de configuration droit au système.

REMARQUE : Les numéros figurant sur l'image ne représentent pas les étapes exactes. Les nombres permettent d'indiquer la séquence.

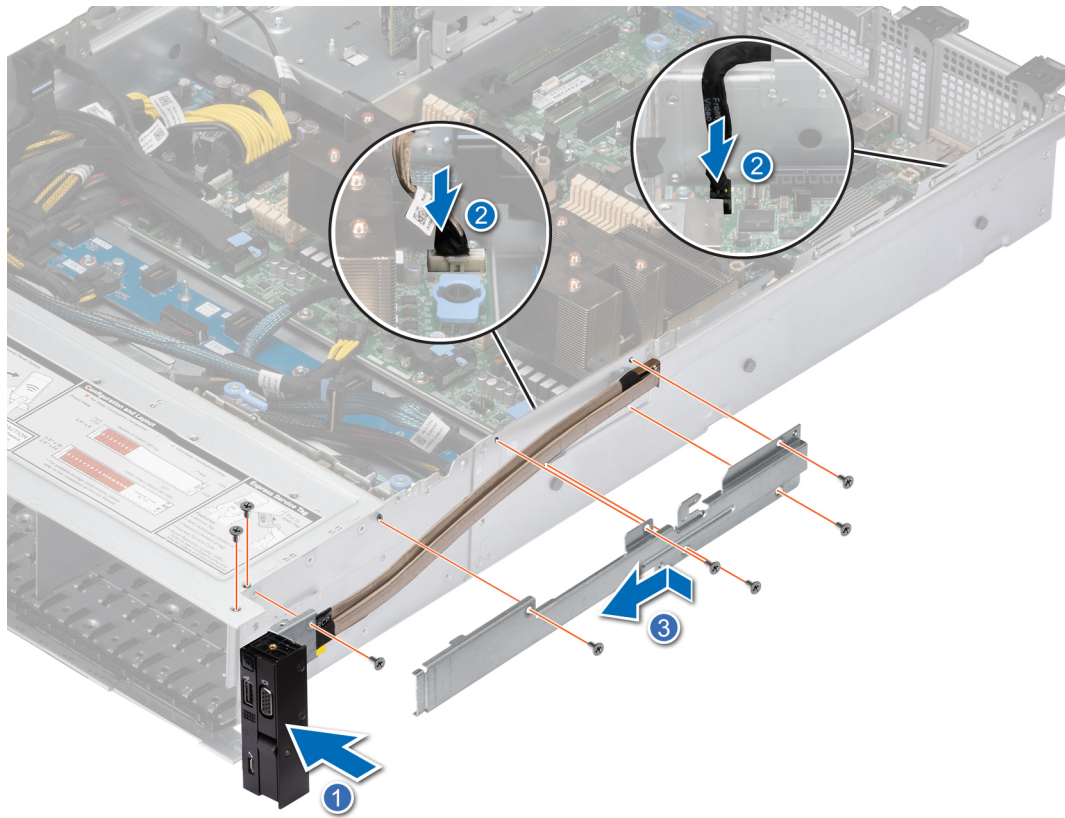

Figure 132. Installation du panneau de configuration droit

Étapes suivantes

1. Installez le carénage d'aération.
2. Installez le capot du fond de panier de disques.
3. Suivez la procédure décrite dans la section [Après une intervention à l'intérieur de votre système](#).

Cavaliers et connecteurs

Cette section fournit des informations essentielles et des informations spécifiques sur les cavaliers et les commutateurs. Elle décrit également les connecteurs des différentes cartes du système. Les cavaliers de la carte système permettent de désactiver le système et de réinitialiser les mots de passe. Pour installer correctement les composants et les câbles, vous devez pouvoir identifier les connecteurs de la carte système.

Sujets :

- Connecteurs de la carte système
- Paramètres des cavaliers de la carte système
- Désactivation d'un mot de passe oublié

Connecteurs de la carte système

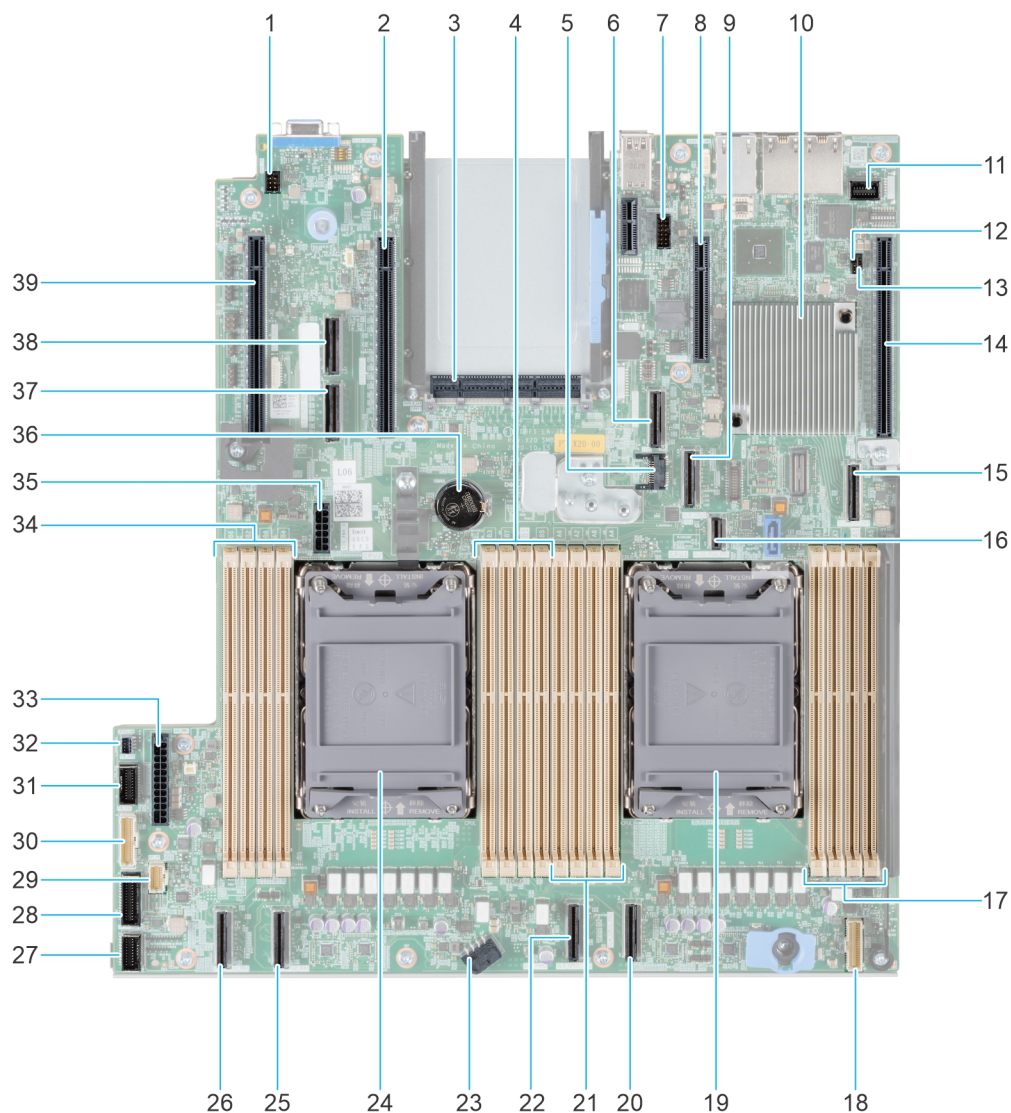

Figure 133. Connecteurs et cavaliers de la carte système

Tableau 35. Connecteurs et cavaliers de la carte système

Élément	Connecteur	Description
1.	SYS_ID	Connecteur ID système
2.	x16 (processeur 2)	Logements PCIe 5 (processeur 2)
3.	OCP 3.0 x16	Connecteur OCP NIC 3.0
4.	B3, B7, B1, B5	Barrettes DIMM pour le processeur 2, canaux E, F, G, H
5.	J_TPM	Connecteur TPM
6.	SL7_CPU1_PA4	Connecteur de câble PCIe 7 (processeur 1)
7.	REAR_SERIAL	Connecteur de port série
8.	x4 (PCH)	Logements 2 PCIe x4 (PCH)
9.	SL8_CPU1_PB4	Connecteur de câble PCIe 8 (processeur 1)
10.	PCH	PCH
11.	FRONT_VIDEO	VGA avant
12.	PWRD_EN	PWRD_EN (cavaliers)
13.	NVRAM_CLR	NVRAM_CLR (cavaliers)
14.	x16 (processeur 1)	Logement 1 PCIe x16 (processeur 1)
15.	SL9_PCH_SA1	Connecteur SATA S9 (PCH)
16.	SL10_PCH_PA5	Connecteur de transmission BOSS (PCH)
17.	A3, A7, A1, A5	Barrettes DIMM pour le processeur 1, canaux A, B, C, D
18.	RGT_CP	Panneau de configuration droit
19.	Processeur 1	Processeur 1
20.	SL4_CPU1_PA2	Connecteur de câble PCIe 4 (processeur 1)
21.	A6, A2, A8, A4	Barrettes DIMM pour le processeur 1, canaux E, F, G, H
22.	SL3_CPU1_PB2	Connecteur de câble PCIe 3 (processeur 1)
23.	SYS_PWR2	Connecteur d'alimentation système 2
24.	Processeur 2	Processeur 2
25.	SL2_CPU2_PA1	Connecteur de câble PCIe 2 (processeur 2)
26.	SL1_CPU2_PB1	Connecteur de câble PCIe 1 (processeur 2)
27.	FAN_SIG1	Transmission du ventilateur 1
28.	FAN_SIG2	Transmission du ventilateur 2
29.	LFT_CP	Panneau de configuration gauche
30.	PIB_SIG1	Transmission de la carte PIB 1
31.	PIB_SIG2	Transmission de la carte PIB 2
32.	INTRUSION	Connecteur du commutateur d'intrusion
33.	SYS_PWR1	Connecteur d'alimentation système 1
34.	B6, B2, B8, B4	Barrettes DIMM pour le processeur 2, canaux E, F, G, H





Tableau 35. Connecteurs et cavaliers de la carte système (suite)

Élément	Connecteur	Description
35.	SIG_PWR_0	Connecteur d'alimentation de la carte de montage pour câble
36.	Pile bouton	Pile bouton
37.	SL6_CPU2_PB3	Connecteur de câble PCIe 6 (processeur 2)
38.	SL5_CPU2_PA3	Connecteur de câble PCIe 5 (processeur 2)
39.	X16 (processeur 2)	Logement 6 PCIe x16 (processeur 2)

Paramètres des cavaliers de la carte système

Pour obtenir des informations sur la réinitialisation du cavalier du mot de passe afin de désactiver un mot de passe, consultez la section [Désactivation d'un mot de passe oublié](#).

Tableau 36. Paramètres des cavaliers de la carte système

Cavalier	Paramètre	Description
PWRD_EN	 2 4 6 (default)	La fonctionnalité de mot de passe du BIOS est activée.
	 2 4 6	La fonctionnalité de mot de passe du BIOS est désactivée. Le mot de passe du BIOS est maintenant désactivé, et vous n'êtes pas autorisé à en définir un nouveau.
NVRAM_CLR	 1 3 5 (default)	Les paramètres de configuration du BIOS sont conservés au démarrage du système.
	 1 3 5	Les paramètres de configuration du BIOS sont supprimés au démarrage du système.

PRÉCAUTION : Soyez prudent lorsque vous modifiez les paramètres du BIOS. L'interface du BIOS est conçue pour être utilisée par des utilisateurs avancés. Toute modification des paramètres pourrait empêcher votre système de démarrer correctement et même entraîner une perte de données.

Désactivation d'un mot de passe oublié

Les fonctions de sécurité du logiciel du système comprennent un mot de passe système et un mot de passe de configuration. Le cavalier de mot de passe active ou désactive les fonctions de mot de passe et efface tout mot de passe actuellement utilisé.

Prérequis

PRÉCAUTION : La plupart des réparations ne peuvent être effectuées que par un technicien de maintenance agréé. N'effectuez que les opérations de dépannage et les petites réparations autorisées par la documentation de votre produit et suivez les instructions fournies en ligne ou par téléphone par l'équipe de service et support. Tout dommage provoqué par une réparation non autorisée par Dell est exclu de votre garantie. Consultez et respectez les consignes de sécurité fournies avec votre produit.

Étapes

1. Mettez hors tension le système et les périphériques qui y sont connectés. Débranchez le système de la prise électrique et déconnectez les périphériques.
2. Retirez le capot du système.
3. Déplacez le cavalier qui se trouve sur la carte système des broches 2 et 4 aux broches 4 et 6.
4. Remettez en place le capot du système.

REMARQUE : Les mots de passe existants ne sont pas désactivés (effacés) tant que le système ne s'est pas amorcé avec le cavalier de mot de passe sur les broches 4 et 6. Toutefois, avant d'attribuer un nouveau mot de passe système et/ou de configuration, vous devez remettre le cavalier sur les broches 2 et 4.

REMARQUE : Si vous attribuez un nouveau mot de passe système et/ou de configuration alors que le cavalier est toujours sur les broches 4 et 6, le système désactive les nouveaux mots de passe à son prochain démarrage.

5. Rebranchez les périphériques et branchez le système sur la prise électrique, puis mettez le système sous tension.
6. Mettez le système hors tension.
7. Retirez le capot du système.
8. Déplacez le cavalier qui se trouve sur la carte système des broches 4 et 6 aux broches 2 et 4.
9. Remettez en place le capot du système.
10. Rebranchez les périphériques et branchez le système sur la prise électrique, puis mettez le système sous tension.
11. Attribuez un nouveau mot de passe système et/ou de configuration.

Diagnostics du système et codes des voyants

Cette section décrit les voyants de diagnostic sur le panneau avant du système qui affichent l'état au démarrage du système.

Sujets :

- Voyants LED d'état
- Codes des voyants d'intégrité du système et d'ID du système
- Codes indicateurs iDRAC Quick Sync 2
- Codes du voyant LED iDRAC Direct
- Écran LCD
- Codes des voyants de la carte NIC
- Codes du voyant du bloc d'alimentation
- Codes des voyants du disque
- Utilisation des diagnostics du système

Voyants LED d'état

REMARQUE : Les voyants sont orange fixe si une erreur se produit.

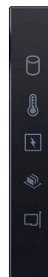

Figure 134. Voyants LED d'état

Tableau 37. Description des voyants LED d'état





Icône	Description	État	Action corrective
	Voyant du disque dur	Le voyant clignote en orange si le disque dur subit une erreur.	<ul style="list-style-type: none"> • Reportez-vous au journal des événements système pour déterminer si le disque dur a rencontré une erreur. • Exécutez le test de diagnostic en ligne approprié. Redémarrez le système puis exécutez les diagnostics intégrés (ePSA). • Si les disques durs sont configurés dans une baie RAID, redémarrez le système puis entrez dans le programme de l'utilitaire de configuration de l'adaptateur hôte.
	Voyant de température	Le voyant clignote en orange si le système rencontre une erreur de température (par exemple, la température ambiante est en dehors des limites ou un ventilateur est défaillant).	<p>Assurez-vous qu'aucune des conditions suivantes n'existe :</p> <ul style="list-style-type: none"> • Un ventilateur de refroidissement a été retiré ou est défectueux. • Le capot du système, les carénages d'aération ou le support de la plaque de recouvrement ont été retirés. • La température ambiante est trop élevée.

Tableau 37. Description des voyants LED d'état (suite)

Icône	Description	État	Action corrective
	Voyant électrique	Le voyant clignote en orange si le système rencontre une erreur électrique (par exemple, une tension en dehors des limites ou un bloc d'alimentation ou un régulateur de tension défectueux).	<ul style="list-style-type: none"> La circulation d'air externe est bloquée. Si le problème persiste, reportez-vous à la section Obtention d'aide. <p>Consultez le journal des événements système ou les messages système relatifs au problème spécifique. S'il est provoqué par un problème du bloc d'alimentation, vérifiez le voyant LED sur le bloc d'alimentation. Remplacez le bloc d'alimentation.</p> <p>Si le problème persiste, reportez-vous à la section Obtention d'aide.</p>
	Voyant de mémoire	Le voyant clignote en orange si une erreur de mémoire survient.	<p>Reportez-vous au journal des événements système ou aux messages du système pour trouver l'emplacement de la mémoire défectueuse. Remplacez les modules de mémoire</p> <p>Si le problème persiste, reportez-vous à la section Obtention d'aide.</p>
	Voyant PCIe	Le voyant clignote en orange si la carte PCIe rencontre une erreur.	<p>Redémarrez le système. Mettez à jour tous les pilotes obligatoires pour la carte PCIe. Réinstallez la carte.</p> <p>Si le problème persiste, reportez-vous à la section Obtention d'aide.</p>

REMARQUE : Pour en savoir plus sur les cartes PCIe prises en charge, voir la section Consignes d'installation des cartes d'extension.

Codes des voyants d'intégrité du système et d'ID du système

Le voyant d'intégrité du système et d'ID du système se trouve sur le panneau de configuration gauche du système.



Figure 135. LED d'intégrité du système et ID du système

Tableau 38. Codes des voyants d'intégrité du système et d'ID du système

L'intégrité du système et code de la LED ID du système	État
Bleu uni	Indique que le système est sous tension et intègre, et que le mode d'ID système est inactif. L'intégrité du système et appuyez sur le bouton de l'ID du système pour passer au mode d'ID système.
Bleu clignotant	Indique que le mode d'ID système est actif. L'intégrité du système et appuyez sur le bouton de l'ID du système pour passer au mode d'intégrité du système.
Orange fixe	Indique que le système est en mode de prévention de défaillance. Si le problème persiste, reportez-vous à la section Obtention d'aide .

Tableau 38. Codes des voyants d'intégrité du système et d'ID du système (suite)

L'intégrité du système et code de la LED ID du système	État
Orange clignotant	Indique que le système rencontre une panne. Recherchez des messages d'erreur spécifiques dans le journal des événements système. Pour plus d'informations sur la consultation des messages d'événements et d'erreurs générés par le firmware du système et les agents qui surveillent les composants du système, reportez-vous à la page qrl.dell.com > Rechercher > Code d'erreur , saisissez le code d'erreur, puis cliquez sur Rechercher .

Codes indicateurs iDRAC Quick Sync 2

Le module iDRAC Quick Sync 2 (en option) se situe sur le panneau de configuration gauche du système.



Tableau 39. Description des voyants iDRAC Quick Sync 2

Code des voyants iDRAC Quick Sync 2	État	Action corrective
Désactivé (état par défaut)	Indique que la fonction iDRAC Quick Sync 2 est désactivée. Appuyez sur le bouton iDRAC Quick Sync 2 pour activer la fonction.	Si le voyant ne s'allume pas, réinstallez le câble du panneau de configuration gauche et vérifiez le fonctionnement. Si le problème persiste, reportez-vous à la section Obtention d'aide .
Blanc fixe	Indique qu'iDRAC Quick Sync 2 est prêt à communiquer. Appuyez sur le bouton iDRAC Quick Sync 2 pour désactiver la fonction.	Si le voyant LED ne s'éteint pas, redémarrez le système. Si le problème persiste, reportez-vous à la section Obtention d'aide .
Clignotement blanc rapide	Indique le transfert de données.	Si le voyant continue à clignoter indéfiniment, reportez-vous à la section Obtention d'aide .
Clignotement blanc lent	Indique que la mise à jour de firmware est en cours.	Si le voyant continue à clignoter indéfiniment, reportez-vous à la section Obtention d'aide .
Cinq clignotements rapides blancs, puis s'éteint	Indique que la fonction iDRAC Quick Sync 2 est désactivée.	Vérifiez si la fonction iDRAC Quick Sync 2 est configurée pour être désactivée par le contrôleur iDRAC. Si le problème persiste, reportez-vous à la section Obtention d'aide. www.dell.com/poweredge/manuals ou au document <i>Dell OpenManage Server Administrator User's Guide (Guide de l'utilisateur de Dell OpenManage Server Administrator)</i> à l'adresse https://www.dell.com/openmanagemanuals .
Orange fixe	Indique que le système est en mode de prévention de défaillance.	Redémarrez le système. Si le problème persiste, reportez-vous à la section Obtention d'aide .
Orange clignotant	Indique que le matériel iDRAC Quick Sync 2 ne répond pas correctement.	Redémarrez le système. Si le problème persiste, reportez-vous à la section Obtention d'aide .

Codes du voyant LED iDRAC Direct

Le voyant d'iDRAC Direct s'allume pour indiquer que le port est connecté et utilisé en tant que partie intégrante du sous-système de l'iDRAC.

Vous pouvez configurer l'iDRAC Direct en utilisant un câble USB-micro USB (type AB) que vous pouvez connecter à un ordinateur portable ou à une tablette. La longueur du câble ne doit pas dépasser 3 pieds (0,91 mètre). La qualité des câbles peut affecter les performances. Le tableau suivant décrit l'activité d'iDRAC Direct lorsque le port iDRAC Direct est actif :

Tableau 40. Codes du voyant LED iDRAC Direct

Codes des voyants LED pour iDRAC Direct	État
Vert fixe pendant deux secondes	Indique que l'ordinateur portable ou la tablette est connecté.
Vert clignotant (allumé pendant deux secondes puis éteint pendant deux secondes)	Indique que l'ordinateur portable ou la tablette connecté est reconnu.
Voyant LED éteint	Indique que l'ordinateur portable ou la tablette est débranché.

Écran LCD

L'écran LCD du système fournit des informations système et des messages d'état et d'erreur indiquant si le système fonctionne correctement ou s'il requiert une intervention. L'écran LCD est utilisé pour configurer ou afficher l'adresse IP de l'iDRAC du système. Pour plus d'informations sur la consultation des messages d'événements et d'erreurs générés par le firmware du système et les agents qui surveillent les composants du système, reportez-vous à la page qrl.dell.com > **Rechercher** > **Code d'erreur**, saisissez le code d'erreur, puis cliquez sur **Rechercher**.

L'écran LCD est disponible uniquement sur le panneau avant (en option). Le panneau avant (en option) est enfichable à chaud.

Les états et les conditions de l'écran LCD sont décrits ici :

- Le rétroéclairage de l'écran LCD est de couleur bleue dans des conditions de fonctionnement normales.
- En cas de problème, l'écran LCD devient orange et affiche un code d'erreur suivi d'un texte descriptif.
REMARQUE : Si le système est connecté à une source d'alimentation et qu'une erreur a été détectée, l'écran LCD devient orange, que le système soit allumé ou non.
- Lorsque le système s'éteint et ne rencontre aucune erreur, l'écran LCD passe en mode veille au bout de cinq minutes d'inactivité. Appuyez sur n'importe quel bouton de l'écran LCD pour le mettre sous tension.
- Si l'écran LCD ne répond plus, retirez le cadre et réinstallez-le.
Si le problème persiste, reportez-vous à la section [Obtention d'aide](#).
- Le rétroéclairage de l'écran LCD reste inactif si la messagerie LCD a été désactivée via l'utilitaire iDRAC, l'écran LCD ou d'autres outils.

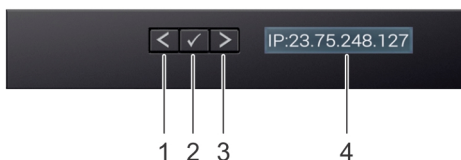



Figure 136. Fonctionnalités de l'écran LCD

Tableau 41. Fonctionnalités de l'écran LCD

Élément	Bouton ou affichage	Description
1	Gauche	Fait revenir le curseur étape par étape.
2	Sélectionner	Permet de sélectionner l'élément de menu mis en surbrillance à l'aide du curseur.
3	Droite	Fait avancer le curseur étape par étape.



Tableau 41. Fonctionnalités de l'écran LCD (suite)

Élémen t	Bouton ou affichage	Description
		<p>Durant le défilement des messages :</p> <ul style="list-style-type: none"> • Appuyez sur le bouton et maintenez-le enfoncé pour augmenter la vitesse de défilement. • Relâchez le bouton pour arrêter. <p> REMARQUE : L'écran arrête le défilement lorsque le bouton est relâché. Après 45 secondes d'inactivité, l'affichage démarre le défilement.</p>
4	Écran LCD	Affiche les informations système, l'état, les messages d'erreur ou l'adresse IP de l'iDRAC.

Affichage de l'écran d'accueil

L'écran **Home** affiche des informations sur le système qui sont configurables par l'utilisateur. Cet écran s'affiche lorsque le système fonctionne normalement, en l'absence d'erreurs ou de messages d'état. Lorsque le système s'éteint et qu'il n'y a aucune erreur, l'écran LCD passe en mode veille au bout de cinq minutes d'inactivité. Appuyez sur n'importe quel bouton de l'écran LCD pour le mettre sous tension.

Étapes

1. Pour afficher l'écran d'**accueil**, appuyez sur l'un des trois boutons de navigation (Sélectionner, Gauche ou Droite).
2. Pour accéder à l'écran d'**accueil** à partir d'un autre menu, suivez les étapes ci-dessous :
 - a. Appuyez sur le bouton de navigation et maintenez-le enfoncé jusqu'à l'affichage de la flèche vers le haut .
 - b. Accédez à l'icône **Accueil**  en utilisant la flèche vers le haut .
 - c. Sélectionnez l'icône **Accueil**.
 - d. Dans l'écran d'**accueil**, appuyez sur le bouton **Sélectionner** pour accéder au menu principal.

Menu Configuration

 **REMARQUE** : Si vous sélectionnez une option dans le menu Setup (Configuration), vous devez confirmer l'option avant de passer à l'étape suivante.

Tableau 42. Menu Configuration

Option	Description
iDRAC	Sélectionnez DHCP ou Static IP (IP statique) pour configurer le mode réseau. Si Static IP (IP statique) est sélectionné, les champs disponibles sont IP , Subnet (Sub) (sous-réseau) et Gateway (Gtw) (passerelle). Sélectionnez Setup DNS (configuration de DNS) pour activer une DNS et pour afficher les adresses de domaine. Deux entrées de DNS séparées sont disponibles.
Set Error (Définition du mode d'erreur)	Sélectionnez SEL pour afficher les messages d'erreur présentés sur l'écran LCD dans un format correspondant à la description IPMI fournie dans le journal d'événements système (SEL). Cela vous permet de faire correspondre chaque message de l'écran LCD à une entrée du journal SEL. Sélectionnez Simple pour afficher les messages d'erreur présentés sur l'écran LCD dans un format convivial et simplifié. Pour plus d'informations sur la consultation des messages d'événements et d'erreurs générés par le firmware du système et les agents qui surveillent les composants du système, reportez-vous à la page qrl.dell.com > Rechercher > Code d'erreur , saisissez le code d'erreur, puis cliquez sur Rechercher ..
Set Home (Définition de l'écran d'accueil)	Sélectionnez les informations par défaut que vous souhaitez afficher sur l' écran d'accueil . Consultez la section Menu Affichage pour connaître les options qui peuvent être définies par défaut sur l'écran Accueil .

Menu Affichage

REMARQUE : Si vous sélectionnez une option dans le menu View (Affichage), vous devez confirmer l'option avant de passer à l'étape suivante.

Tableau 43. Menu Affichage

Option	Description
IP iDRAC	Affiche les adresses IPv4 ou IPv6 de l'iDRAC9. Les adresses sont notamment : DNS (Principale et Secondaire) , Passerelle, IP et Sous-réseau (IPv6 ne comporte pas de sous-réseau).
MAC	Affiche les adresses MAC des périphériques iDRAC, iSCSI ou réseau .
Nom	Affiche le nom de l' hôte , du modèle ou de la chaîne utilisateur pour le système.
Numéro	Affiche le numéro d'inventaire ou le numéro de série du système.
Alimentation	Affiche la puissance de sortie du système en BTU/h ou watts. Le format d'affichage peut être configuré dans le sous-menu d'accueil Configurer du menu Configurer .
Température	Affiche la température du système en degrés Celsius ou Fahrenheit. Le format d'affichage peut être configuré dans le sous-menu d'accueil Configurer du menu Configurer .

Codes des voyants de la carte NIC

Chaque carte réseau (NIC) à l'arrière du système est munie de voyants qui indiquent des informations sur l'activité et l'état de la liaison. Le voyant d'activité indique si des données circulent via la carte réseau, et le voyant de liaison indique la vitesse du réseau connecté.

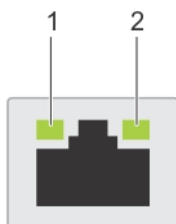

Figure 137. Codes des voyants de la carte NIC

1. Voyant de liaison
2. Voyant d'activité

Tableau 44. Codes des voyants de la carte NIC

Codes des voyants de la carte NIC	État
Les voyants de liaison et d'activité sont éteints.	Indique que la NIC n'est pas connectée au réseau.
Le voyant de liaison est vert et le voyant d'activité clignote en vert.	Indique que la NIC est connectée à un réseau valide à son débit de port maximal et que des données sont envoyées ou reçues.
Le voyant de liaison est orange et le voyant d'activité clignote en vert.	Indique que la NIC est connectée à un réseau valide à un débit inférieur à son débit de port maximal et que des données sont envoyées ou reçues.
Le voyant de liaison est vert et le voyant d'activité est éteint.	Indique que la NIC est connectée à un réseau valide à son débit de port maximal et qu'aucune donnée n'est envoyée ou reçue.
Le voyant de liaison est orange et le voyant d'activité est éteint.	Indique que la NIC est connectée à un réseau valide à un débit inférieur à son débit de port maximal et qu'aucune donnée n'est envoyée ou reçue.
Le voyant de liaison clignote en vert et le voyant d'activité est éteint.	Indique que l'identification de la NIC est activée via l'utilitaire de configuration de la NIC.

Codes du voyant du bloc d'alimentation

Les blocs d'alimentation secteur et CC ont une poignée translucide éclairée qui joue le rôle de LED. Cette LED indique la présence de courant ou si une panne de courant est survenue.

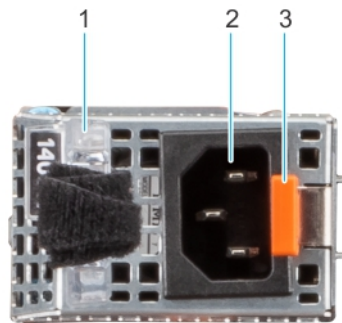

Figure 138. Voyant d'état du bloc d'alimentation secteur

1. Poignée du bloc d'alimentation CA
2. Socket
3. Loquet de déverrouillage

Tableau 45. Codes du voyant d'état du bloc d'alimentation secteur

Codes du voyant d'alimentation	État
Vert	Indique qu'une source d'alimentation valide est connectée au bloc d'alimentation et que celui-ci est opérationnel.
Orange clignotant	Indique un problème lié au bloc d'alimentation.
Éteint	Indique que l'alimentation n'est pas connectée au bloc d'alimentation.
Vert clignotant	Indique que le firmware du bloc d'alimentation est en cours de mise à jour. ⚠ PRÉCAUTION : Ne débranchez pas le cordon d'alimentation ou le bloc d'alimentation lors de la mise à jour du firmware. Si la mise à jour du firmware est interrompue, les blocs d'alimentation ne fonctionneront pas.
Vert clignotant, puis éteint	Lors de l'installation à chaud d'un bloc d'alimentation, la LED clignote en vert cinq fois à une fréquence de 4 Hz, puis s'éteint. Cela indique une incohérence des blocs d'alimentation en termes d'efficacité, de fonctionnalité, d'état d'intégrité ou de tension prise en charge. ⚠ PRÉCAUTION : Si deux blocs d'alimentation sont installés, tous deux doivent avoir le même type de label, par exemple EPP (Extended Power Performance). Le mélange de blocs d'alimentation de précédentes générations de serveurs PowerEdge n'est pas pris en charge, même si les blocs d'alimentation ont la même fréquence d'alimentation. Cela entraînerait une incohérence des blocs d'alimentation ou l'impossibilité de démarrer le système. ⚠ PRÉCAUTION : Si deux blocs sont installés, ils doivent être du même type et disposer de la même alimentation maximale de sortie. ⚠ PRÉCAUTION : Lorsque vous corrigez une incohérence des blocs d'alimentation, remplacez uniquement le bloc

Tableau 45. Codes du voyant d'état du bloc d'alimentation secteur (suite)

Codes du voyant d'alimentation	État
	<p>d'alimentation dont la LED clignote. Le remplacement d'un bloc d'alimentation pour créer une paire cohérente peut générer une condition d'erreur et l'arrêt inattendu du système. Pour modifier une configuration de sortie haute tension par une configuration de sortie basse tension (et inversement), vous devez éteindre le système.</p> <p>⚠ PRÉCAUTION : Lorsque deux blocs d'alimentation identiques reçoivent différentes tensions d'entrée, cela peut engendrer une puissance de sortie différente et provoquer une non-correspondance.</p> <p><i>Par exemple, un bloc d'alimentation de 1 100 W connecté à une entrée CA haute tension (HLAC) de 200 à 240 VCA génèrera une sortie de 1 100 W. Toutefois, si un deuxième bloc d'alimentation de 1 100 W dans le même système est connecté à une entrée basse tension de 100 à 120 VCA, il ne produira que 1 050 W, ce qui déclenchera une non-correspondance.</i></p>

Tableau 46. Codes de la LED d'état du bloc d'alimentation CC

Codes du voyant d'alimentation	État
Vert	Indique qu'une source d'alimentation valide est connectée au bloc d'alimentation et que celui-ci est opérationnel.
Orange clignotant	Indique un problème lié au bloc d'alimentation.
Éteint	Indique que l'alimentation n'est pas connectée au bloc d'alimentation.
Vert clignotant	<p>Lors de l'installation à chaud d'un bloc d'alimentation, la LED clignote en vert cinq fois à une fréquence de 4 Hz, puis s'éteint. Cela indique une incohérence des blocs d'alimentation en termes d'efficacité, de fonctionnalité, d'état d'intégrité ou de tension prise en charge.</p> <p>⚠ PRÉCAUTION : Si deux blocs d'alimentation sont installés, tous deux doivent avoir le même type de label, par exemple EPP (Extended Power Performance). Le mélange de blocs d'alimentation de précédentes générations de serveurs PowerEdge n'est pas pris en charge, même si les blocs d'alimentation ont la même fréquence d'alimentation. Cela entraînerait une incohérence des blocs d'alimentation ou l'impossibilité de démarrer le système.</p> <p>⚠ PRÉCAUTION : Si deux blocs sont installés, ils doivent être du même type et disposer de la même alimentation maximale de sortie.</p> <p>⚠ PRÉCAUTION : Lorsque vous corrigez une incohérence des blocs d'alimentation, remplacez uniquement le bloc d'alimentation dont la LED clignote. Le remplacement d'un bloc d'alimentation pour créer une paire cohérente peut générer une condition d'erreur et l'arrêt inattendu du système. Pour modifier une configuration de sortie haute tension par une configuration de sortie basse tension (et inversement), vous devez éteindre le système.</p>

Tableau 46. Codes de la LED d'état du bloc d'alimentation CC (suite)

Codes du voyant d'alimentation	État
	 PRÉCAUTION : La combinaison de blocs d'alimentation secteur et CC n'est pas prise en charge.

Codes des voyants du disque

Les LED du support du disque indiquent l'état de chaque disque. Chaque support de disque est doté de deux LED : une LED d'activité (verte) et une LED d'état (bicolore, verte/orange). La LED d'activité clignote en cas d'accès au disque.



Figure 139. LED présents sur le disque et le fond de panier du plateau de disque intermédiaire

1. de la LED d'activité du disque
2. de la LED d'état du disque
3. Étiquette de volumétrie



Figure 140. LED du disque

1. de la LED d'activité du disque
2. de la LED d'état du disque
3. Étiquette de volumétrie

 **REMARQUE :** Si le disque dur est en mode AHCI (Advanced Host Controller Interface), la LED d'état ne s'allume pas.



 **REMARQUE :** Le comportement de la LED d'état du disque dur est géré par les espaces de stockage direct. Les LED d'état du disque peuvent ne pas être tous utilisés.

Tableau 47. Codes des voyants du disque

Code de la LED d'état du disque	État
de la LED vert clignotant deux fois par seconde	Indique que le disque est en cours d'identification ou de préparation au retrait.
Désactivé	Indique que le disque est prêt à être retiré.

Tableau 47. Codes des voyants du disque (suite)

Code de la LED d'état du disque	État
	 REMARQUE : La LED d'état du disque reste éteinte jusqu'à ce que tous les disques soient initialisés après la mise sous tension du système. Il n'est pas possible de retirer des disques au cours de cette période.
Vert clignotant, orange, puis éteint	Indique une défaillance du disque inattendue.
Orange clignotant quatre fois par seconde	Indique une défaillance du disque.
Vert clignotant lentement	Indique que le disque est en cours de reconstruction.
Vert fixe	Indique que le disque est en ligne.
Vert clignotant pendant trois secondes, orange pendant trois secondes, puis éteint après six secondes	Indique que la reconstruction s'est arrêtée.

Utilisation des diagnostics du système

Si vous rencontrez un problème avec le système, exécutez les diagnostics du système avant de contacter l'assistance technique Dell. L'exécution des diagnostics du système permet de tester le matériel du système sans équipement supplémentaire ni risque de perte de données. Si vous ne pouvez pas résoudre vous-même le problème, le personnel du service et du support peut utiliser les résultats des diagnostics pour vous aider à résoudre le problème.

Diagnostics du système intégré Dell

 **REMARQUE :** Les diagnostics du système intégré Dell sont également appelés Enhanced Pre-boot System Assessment (PSA) Diagnostics.

Les diagnostics du système intégré offrent un ensemble d'options pour des appareils ou des groupes d'appareils particuliers, vous permettant d'effectuer les actions suivantes :

- Exécuter des tests automatiquement ou dans un mode interactif
- de répéter les tests
- Afficher ou enregistrer les résultats des tests
- Exécuter des tests rigoureux pour présenter des options de tests supplémentaires afin de fournir des informations complémentaires sur un ou des périphériques défaillants
- Afficher des messages d'état qui indiquent si les tests ont abouti
- Afficher des messages d'erreur qui indiquent les problèmes détectés au cours des tests

Exécution des diagnostics intégrés du système à partir du Dell Lifecycle Controller

Étapes

1. Appuyez sur F10 lors du démarrage du système.
2. Sélectionnez **Hardware Diagnostics (Diagnostics matériels)** → **Run Hardware Diagnostics (Exécuter les diagnostics matériels)**.
La fenêtre **ePSA Pre-boot System Assessment (Évaluation du système au pré-amorçage ePSA)** s'affiche, répertoriant tous les périphériques détectés dans le système. Le diagnostic démarre l'exécution des tests sur tous les appareils détectés.

Exécution des diagnostics du système intégré à partir du Gestionnaire d'amorçage

Exécutez les diagnostics intégrés du système (ePSA) si votre système ne démarre pas.

Étapes

1. Appuyez sur F11 lors de l'amorçage du système.
2. Utilisez les touches fléchées vers le haut et vers le bas pour sélectionner **Utilitaires système > Lancer les diagnostics**.
3. Sinon, lorsque le système est en cours d'amorçage, appuyez sur la touche F10 puis sélectionnez **Diagnostics matériels > Exécuter les diagnostics matériels**.

La fenêtre **ePSA Pre-boot System Assessment (Évaluation du système au pré-amorçage ePSA)** s'affiche, répertoriant tous les périphériques détectés dans le système. Le diagnostic démarre l'exécution des tests sur tous les périphériques détectés.

Commandes du diagnostic du système

Tableau 48. Commandes du diagnostic du système

Menu	Description
Configuration	Affiche la configuration et les informations relatives à la condition de tous les périphériques détectés.
Résultats	Affiche les résultats de tous les tests exécutés.
Intégrité du système	Propose un aperçu de la performance du système actuel.
Journal des événements	Affiche un journal daté des résultats de tous les tests exécutés sur le système. Il est affiché si au moins une description d'un événement est enregistrée.

Obtenir de l'aide

Sujets :

- Informations sur le service de recyclage ou de fin de vie
- Contacter Dell Technologies
- Accès aux informations sur le système en utilisant le Quick Resource Locator (QRL)
- Obtention du support automatique avec SupportAssist

Informations sur le service de recyclage ou de fin de vie

Les services de reprise et de recyclage sont proposés pour ce produit dans certains pays. Si vous souhaitez éliminer des composants du système, rendez-vous sur www.dell.com/recyclingworldwide et sélectionnez le pays concerné.

Contacteur Dell Technologies

Dell propose diverses options de maintenance et de support en ligne ou par téléphone. Si vous ne disposez pas d'une connexion Internet, les informations de contact Dell figurent sur la facture d'achat, le bordereau de colisage, la facture ou le catalogue de produits Dell. La disponibilité des services varie selon le pays et le produit. Certains services peuvent ne pas être disponibles dans votre zone géographique. Pour prendre contact avec Dell pour des questions commerciales, de support technique ou de service clientèle, suivez les étapes suivantes :

Étapes

1. Rendez-vous sur www.dell.com/support/home.
2. Sélectionnez votre pays dans le menu déroulant située dans le coin inférieur droit de la page.
3. Pour obtenir une assistance personnalisée :
 - a. Entrez le numéro de série du système dans le champ **Saisir un numéro de série, une demande de service, un modèle ou un mot-clé**.
 - b. Cliquez sur **Rechercher**.
La page de support qui répertorie les différentes catégories de supports s'affiche.
4. Pour une assistance générale :
 - a. Sélectionnez la catégorie de votre produit.
 - b. Sélectionnez la gamme de votre produit.
 - c. Sélectionnez votre produit.
La page de support qui répertorie les différentes catégories de supports s'affiche.
5. Pour savoir comment contacter le support technique mondial Dell :
 - a. Cliquez sur [Contacter le support technique](#).
 - b. La page **Contacter le support technique** qui s'affiche contient des informations détaillées concernant la façon de contacter l'équipe de support technique mondial Dell, par téléphone, chat ou courrier électronique.

Accès aux informations sur le système en utilisant le Quick Resource Locator (QRL)

Vous pouvez utiliser le Quick Resource Locator (QRL) situé sur l'étiquette d'informations qui se trouve à l'avant du système R750xs, pour accéder aux informations d'accès sur le système Dell EMC PowerEdge R750xs. Vous disposez également d'un autre QRL pour accéder aux informations sur les produits, situé à l'arrière du capot du système.

Prérequis

Assurez-vous que votre smartphone ou tablette dispose d'un scanner de QR code.

Le QRL comprend les informations suivantes à propos de votre système :

- Vidéos explicatives
- Documents de référence, y compris Installation and Service Manual (Manuel d'installation et de maintenance), diagnostics de l'écran LCD et présentation mécanique
- Numéro de série du système pour accéder rapidement à la configuration matérielle spécifique, et informations de garantie
- Un lien direct vers Dell pour contacter l'assistance technique et les équipes commerciales

Étapes

1. Consultez www.dell.com/qrl et accédez à votre produit spécifique, ou
2. Utilisez votre smartphone ou votre tablette pour numériser le code QR (Quick Ressource) spécifique au modèle sur votre système ou dans la section Quick Resource Locator.

QRL (Quick Resource Locator) pour système PowerEdge R750xs



Figure 141. QRL (Quick Resource Locator) pour système PowerEdge R750xs

Obtention du support automatique avec SupportAssist

Dell EMC SupportAssist est une offre Dell EMC Services (en option) qui automatise le support technique pour vos appareils de serveur, de stockage et de gestion de réseau Dell EMC. En installant et en configurant une application SupportAssist dans votre environnement informatique, vous pouvez bénéficier des avantages suivants :

- Détection automatisée des problèmes : SupportAssist surveille vos appareils Dell EMC et détecte automatiquement les problèmes matériels, de manière proactive et prédictive.
- Création automatique de tickets : lorsqu'un problème est détecté, SupportAssist ouvre automatiquement un ticket de support auprès du support technique Dell EMC.
- Collecte de diagnostics automatisée : SupportAssist collecte automatiquement les informations d'état du système à partir de vos appareils et les télécharge en toute sécurité sur Dell EMC. Ces informations sont utilisées par le support technique Dell EMC pour résoudre le problème.
- Contact proactif : un agent du support technique Dell EMC vous contacte à propos du ticket de support et vous aide à résoudre le problème.

Les avantages disponibles varient en fonction des droits au service Dell EMC achetés pour votre appareil. Pour plus d'informations sur SupportAssist, consultez www.dell.com/supportassist.

Ressources de documentation

Cette section fournit des informations sur les ressources de documentation correspondant à votre système.

Pour afficher le document qui est répertorié dans le tableau des ressources de documentation :

- Sur le site de support Dell EMC :
 1. Dans le tableau, cliquez sur le lien de documentation qui est fourni dans la colonne Location.
 2. Cliquez sur le produit requis ou sur la version du produit.
-  **REMARQUE** : Vous trouverez numéro de modèle sur la face avant de votre système.
- Sur la page Support produit, cliquez sur **Documentation**.
- Avec les moteurs de recherche :
 - Saisissez le nom et la version du document dans la zone de recherche.

Tableau 49. Ressources de documentation supplémentaires pour votre système

Tâche	Document	Emplacement
Installation du système	<p>Pour en savoir plus sur l'installation et la fixation du système dans un rack, voir le Guide d'installation des rails fourni avec votre solution de rails.</p> <p>Pour plus d'informations sur le paramétrage de votre système, reportez-vous au <i>Getting Started Guide (Guide de mise en route)</i> fourni avec votre système.</p>	www.dell.com/poweredgemanuals
Configuration de votre système	<p>Pour plus d'informations sur les fonctionnalités iDRAC, la configuration et la connexion à iDRAC, ainsi que la gestion de votre système à distance, voir le guide Integrated Dell Remote Access Controller User's Guide (Guide de l'utilisateur iDRAC).</p> <p>Pour plus d'informations sur les sous-commandes RACADM (Remote Access Controller Admin) et les interfaces RACADM supportées, reportez-vous au document RACADM CLI Guide for iDRAC (Guide de l'interface de la CLI RACADM pour iDRAC).</p> <p>Pour plus d'informations sur Redfish et son protocole, le schéma supporté et les événements Redfish implémentés dans l'iDRAC, reportez-vous au document Redfish API Guide (Guide de l'API Redfish).</p> <p>Pour plus d'informations sur les propriétés du groupe de base de données et la description des objets iDRAC, consultez le document Attribute Registry Guide (Guide des registres d'attributs).</p> <p>Pour plus d'informations sur Intel QuickAssist Technology, voir le guide Integrated Dell Remote Access Controller User's Guide (Guide de l'utilisateur iDRAC).</p>	www.dell.com/poweredgemanuals

Tableau 49. Ressources de documentation supplémentaires pour votre système (suite)

Tâche	Document	Emplacement
	<p>Pour plus d'informations sur les anciennes versions des documents iDRAC.</p> <p>Pour identifier la version de l'iDRAC disponible sur votre système, ouvrez l'interface Web iDRAC et cliquez sur ? > À propos.</p>	<p>www.dell.com/idracmanuals</p>
	<p>Pour plus d'informations concernant l'installation du système d'exploitation, reportez-vous à la documentation du système d'exploitation.</p>	<p>www.dell.com/operatingsystemmanuals</p>
	<p>Pour plus d'informations sur la mise à jour des pilotes et du firmware, voir la section Méthodes de téléchargement du firmware et des pilotes dans ce document.</p>	<p>www.dell.com/support/drivers</p>
Gestion de votre système	<p>Pour plus d'informations sur le logiciel de gestion des systèmes fourni par Dell, voir le manuel « Dell OpenManage Systems Management Overview » (Guide de présentation de la gestion des systèmes Dell OpenManage).</p>	<p>www.dell.com/poweredgemanuals</p>
	<p>Pour des informations sur la configuration, l'utilisation et le dépannage d'OpenManage, voir le Dell OpenManage Server Administrator User's Guide (Guide de l'utilisateur de Dell OpenManage Server Administrator).</p>	<p>www.dell.com/openmanagemanuals > OpenManage Server Administrator</p>
	<p>Pour plus d'informations sur l'installation et l'utilisation de Dell SupportAssist, consultez le document Dell EMC SupportAssist Enterprise User's Guide (Guide de l'utilisateur de Dell EMC SupportAssist pour les entreprises).</p>	<p>https://www.dell.com/serviceabilitytools</p>
	<p>Pour plus d'informations sur les programmes partenaires d'Enterprise Systems Management, voir les documents de gestion des systèmes OpenManage Connections Enterprise.</p>	<p>www.dell.com/openmanagemanuals</p>
Travailler avec les contrôleurs RAID Dell PowerEdge	<p>Pour plus d'informations sur la connaissance des fonctionnalités des contrôleurs RAID Dell PowerEdge (PERC), les contrôleurs RAID logiciels ou la carte BOSS et le déploiement des cartes, reportez-vous à la documentation du contrôleur de stockage.</p>	<p>www.dell.com/storagecontrollermanuals</p>
Comprendre les messages d'erreur et d'événements	<p>Pour plus d'informations sur la consultation des messages d'événements et d'erreurs générés par le firmware du système et les agents qui surveillent les composants du système, reportez-vous à la page qrl.dell.com > Rechercher > Code d'erreur, saisissez le code d'erreur, puis cliquez sur Rechercher.</p>	<p>www.dell.com/qrl</p>
Dépannage du système	<p>Pour plus d'informations sur l'identification et la résolution des problèmes du serveur PowerEdge, reportez-vous au Guide de dépannage du serveur.</p>	<p>www.dell.com/poweredgemanuals</p>