

**Dell UltraSharp 24-beeldscherm -  
U2424H**

**Dell UltraSharp 24-beeldscherm -  
U2424H, zonder standaard**

**Dell UltraSharp 24 USB-C<sup>®</sup>  
Hub-beeldscherm - U2424HE**

Gebruikershandleiding

**Model: U2424H/U2424H WOST/U2424HE  
Wettelijk model: U2424Hb/U2424Ht/U2424HEb**





**OPMERKING:** Een **OPMERKING** geeft belangrijke informatie aan waarmee u de computer beter kunt gebruiken.



**PAS OP:** Een **PAS OP** geeft aan dat de hardware kan worden beschadigd of gegevens verloren kunnen gaan als de instructies niet worden opgevolgd.



**WAARSCHUWING:** Een **WAARSCHUWING** geeft aan dat gevaar is voor eigendomsbeschadiging, persoonlijk letsel of zelfs de dood.

**Copyright © 2023 Dell Inc. of dochterondernemingen. Alle rechten voorbehouden.** Dell, EMC en andere handelsmerken zijn handelsmerken van Dell Inc. of dochterondernemingen. Andere handelsmerken kunnen handelsmerken zijn van de betreffende eigenaren.

# Inhoudsopgave

<b>Veiligheidsinstructies</b> . . . . .	<b>7</b>
<b>Over het beeldscherm</b> . . . . .	<b>9</b>
Inhoud van de verpakking . . . . .	9
Productkenmerken . . . . .	10
Onderdelen en besturingselementen . . . . .	13
Voorkant . . . . .	13
Bovenkant . . . . .	14
Achterkant . . . . .	15
Achterkant en onderkant . . . . .	16
<b>Beeldschermspecificaties</b> . . . . .	<b>22</b>
Resolutiespecificaties . . . . .	24
Ondersteunde videomodi . . . . .	25
Vooringestelde weergavemodi . . . . .	25
Multi-Stream Transport (MST)-modi . . . . .	26
Elektrische specificaties . . . . .	26
Fysieke karakteristieken . . . . .	28
Omgevingskarakteristieken . . . . .	30
Pintoewijzingen . . . . .	31
<b>Universal Serial Bus-interface (USB)</b> . . . . .	<b>33</b>
SuperSpeed USB 10 Gbps (USB 3.2 Gen2) . . . . .	33
USB Type-C . . . . .	33
USB 3.2-downstreamaansluiting . . . . .	34
USB Type-C-aansluiting . . . . .	34
USB-poorten . . . . .	35



<b>RJ45-aansluiting (alleen van toepassing voor U2424HE)</b> . . . . .	<b>36</b>
<b>Installatie van stuurprogramma</b> . . . . .	<b>37</b>
<b>Ledstatus van RJ45-aansluiting</b> . . . . .	<b>38</b>
<b>Videobandbreedte</b> . . . . .	<b>39</b>
<b>USB-snelheid bandbreedte</b> . . . . .	<b>39</b>
<b>Plug-and-play-mogelijkheden</b> . . . . .	<b>40</b>
<b>Lcd-beeldschermkwaliteit en pixelbeleid</b> . . . . .	<b>40</b>
<b>Ergonomie</b> . . . . .	<b>40</b>
<b>Het beeldscherm hanteren en verplaatsen</b> . . . . .	<b>42</b>
<b>Onderhoudsrichtlijnen</b> . . . . .	<b>44</b>
<b>Het beeldscherm reinigen</b> . . . . .	<b>44</b>
<b>Het beeldscherm instellen</b> . . . . .	<b>46</b>
<b>De standaard monteren</b> . . . . .	<b>46</b>
<b>Uw kabels ordenen</b> . . . . .	<b>49</b>
<b>Kantelen, draaien en verticaal uitschuiven</b> . . . . .	<b>50</b>
<b>Kantelen, ronddraaien</b> . . . . .	<b>50</b>
<b>Verticaal uitschuiven</b> . . . . .	<b>51</b>
<b>Het beeldscherm draaien</b> . . . . .	<b>51</b>
<b>Rechtsom draaien</b> . . . . .	<b>52</b>
<b>Linksom draaien</b> . . . . .	<b>52</b>
<b>De weergave-instellingen bij draaien van het systeem aanpassen</b> . . . . .	<b>53</b>
<b>Het beeldscherm aansluiten</b> . . . . .	<b>54</b>
<b>De DisplayPort-kabel (DisplayPort naar DisplayPort) aansluiten</b> . . . . .	<b>54</b>
<b>De USB Type-C-kabel aansluiten (alleen van toepassing voor U2424HE)</b> . . . . .	<b>55</b>
<b>Het beeldscherm aansluiten voor DP Multi-Stream Transport-functie (MST)</b> . . . . .	<b>55</b>



Het beeldscherm aansluiten voor USB Type-C Multi-Stream Transport-functie (MST) (alleen van toepassing voor U2424HE) . . . . .	56
Het beeldscherm aansluiten met een RJ45-kabel (optioneel) (alleen van toepassing voor U2424HE) . . . . .	56
De USB A-C-kabel aansluiten . . . . .	57
<b>Dell Power Button Sync (DPBS) (alleen van toepassing voor U2424HE) . . . . .</b>	<b>59</b>
Het beeldscherm voor het eerst aansluiten voor DPBS . . . . .	62
De DPBS-functie gebruiken . . . . .	63
Het beeldscherm aansluiten voor USB-C Multi-Stream Transport-functie (MST) . . . . .	65
Het beeldscherm aansluiten voor USB-C . . . . .	66
Het beeldscherm beveiligen met een Kensington-slot (optioneel) . . . . .	68
De beeldschermstandaard verwijderen . . . . .	68
VESA-wandmontage (optioneel) . . . . .	69
<b>Het beeldscherm bedienen . . . . .</b>	<b>70</b>
Schakel het beeldscherm in . . . . .	70
De joystickbesturing gebruiken . . . . .	70
Joystickfuncties . . . . .	71
Het hoofdmenu gebruiken . . . . .	71
De Menustarter openen . . . . .	71
Details van Menustarter . . . . .	72
De navigatietoetsen gebruiken . . . . .	73
Het On-Screen Display-menu (OSD) gebruiken. . . . .	74
Het menusysteem openen. . . . .	74
OSD-meldingen . . . . .	94
Initiële set-up . . . . .	94
OSD-waarschuwingen. . . . .	96



De KVM-switch instellen (alleen van toepassing voor U2424HE) . . . . .	101
De Auto KVM instellen (alleen van toepassing voor U2424HE) . . . . .	103
De maximale resolutie instellen . . . . .	104
De maximale vernieuwingsfrequentie instellen . . . . .	105
Meerdere beeldschermen synchroniseren (MMS) . . . . .	106
Meerdere beeldschermen synchroniseren (MMS) instellen . . . . .	108
<b>Problemen oplossen . . . . .</b>	<b>109</b>
Zelftest . . . . .	109
De joystick gebruiken om knoppen te vergrendelen/ ontgrendelen . . . . .	110
De aan/uitknop en joystickknoppen blokkeren . . . . .	110
USB-C-opladen altijd aan (alleen van toepassing voor U2424HE) . . . . .	111
Firmware van het beeldscherm bijwerken . . . . .	111
Algemene problemen . . . . .	112
Productspecifieke problemen . . . . .	116
Specifieke problemen met de Universal Serial Bus (USB) . . . . .	118
<b>Informatie over regelgeving . . . . .</b>	<b>120</b>
FCC-verklaringen (alleen voor de V.S.) en andere informatie over regelgeving . . . . .	120
EU-productdatabase voor energielabel en productinformatieblad . . . . .	120
<b>Contact met Dell . . . . .</b>	<b>121</b>



# Veiligheidsinstructies

Gebruik de volgende veiligheidsrichtlijnen om het beeldscherm te beschermen tegen mogelijke beschadiging en om uw persoonlijke veiligheid te waarborgen. Tenzij anders aangegeven, gaat elke procedure in dit document er vanuit dat u de veiligheidsinformatie die bij het beeldscherm is geleverd, hebt gelezen.

 **OPMERKING: Voordat u het beeldscherm gebruikt, leest u de veiligheidsinstructies die bij het beeldscherm zijn geleverd en op het product zijn afgedrukt. Houd de documentatie op een veilige plek voor naslag in de toekomst.**

 **WAARSCHUWING: Het gebruik van besturingselementen, aanpassingen of andere handelingen die niet in deze documentatie worden beschreven, kunnen resulteren in blootstelling aan een schok, elektrische gevaren en/of mechanische gevaren.**

 **WAARSCHUWING: Het mogelijke langetermijneffect van het luisteren op hoog volume via de koptelefoon (op een beeldscherm dat dit ondersteunt) kan resulteren in gehoorschadiging.**

- Plaats het beeldscherm op een stabiel oppervlak en ga er voorzichtig mee om. Het scherm is kwetsbaar en kan worden beschadigd als het valt of met een scherp voorwerp wordt geraakt.
- Zorg dat het beeldscherm geschikt is voor het stroomnet op uw locatie.
- Zorg dat het beeldscherm is geplaatst in een ruimte met kamertemperatuur. Overmatige lage of hoge temperaturen kunnen een negatief effect hebben op de vloeibare kristallen van het beeldscherm.
- Sluit het netsnoer van het beeldscherm aan op een stopcontact dat in de buurt en toegankelijk is. Zie [Het beeldscherm aansluiten](#).
- U mag het beeldscherm niet op een nat oppervlak of in de buurt van water plaatsen of gebruiken.
- Stel het beeldscherm niet bloot aan ernstige trillingen of hevige stoten. Plaats het beeldscherm bijvoorbeeld niet in de kofferbak van een auto.
- Trek de stekker van het beeldscherm uit het stopcontact als het langere tijd niet wordt gebruikt.
- Verwijder de afdekking van het beeldscherm niet en raak de binnenkant van het beeldscherm niet aan om een elektrische schok te vermijden.
- Lees deze instructies zorgvuldig door. Bewaar dit document voor naslag in de toekomst. Volg alle waarschuwingen en instructies op die op het product zijn afgebeeld.



- Bepaalde beeldschermen kunnen met een VESA-beugel worden bevestigd, deze wordt apart verkocht. Zorg dat u de juiste VESA-specificaties gebruikt die worden vermeld in het wandmontagegedeelte van de *Gebruikershandleiding*.

Voor meer informatie over veiligheidsinstructies, zie het document *Informatie over veiligheid, milieu en regelgeving (SERI)* dat bij het beeldscherm is geleverd.









# Over het beeldscherm

## Inhoud van de verpakking

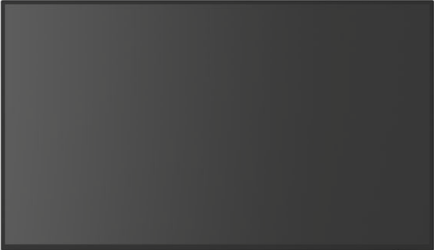
De volgende tabel geeft een lijst weer met alle componenten die bij het beeldscherm zijn geleverd. Als een onderdeel ontbreekt, neem dan contact op met Dell. Voor meer informatie zie [Contact met Dell](#).

 **OPMERKING: Sommige items zijn mogelijk optioneel en worden mogelijk niet geleverd bij uw beeldscherm. Sommige functies zijn mogelijk in bepaalde landen niet beschikbaar.**

	Scherm
	Standaard met hoogteverstelling
	Basis van standaard
	Netsnoer (verschilt per land)



	<p>USB Type-C Gen2-kabel (alleen van toepassing voor U2424HE) Kabellengte: 1,00 m</p>
	<p>DisplayPort 1.4-kabel (DP naar DP) Kabellengte: 1,80 m</p>
	<p>USB-A naar USB-C Gen2-kabel Kabellengte: 1,00 m</p>
	<ul style="list-style-type: none"> <li>• Snelstartgids</li> <li>• Informatie over veiligheid, milieu en regelgeving</li> <li>• IJkrapport van de fabriek</li> </ul>

## Productkenmerken

Het **Dell U2424H/U2424H WOST/U2424HE**-beeldscherm heeft een actieve matrix, Thin-Film Transistor (TFT), Liquid Crystal Display (LCD) en ledverlichting. De kenmerken van het beeldscherm zijn onder andere:

- Zichtbaar gebied van 60,47 cm (23,80 in.) (diagonaal gemeten). 1920 x 1080 (16:9)-resolutie plus ondersteuning voor volledig scherm voor lagere resoluties.
- Brede kijkhoek voor weergave vanuit een zittende of staande positie.
- Kleurengamma van sRGB 100% en BT.709 100% met een gemiddelde Delta E < 2; ondersteunt ook DCI-P3 85%.
- Digitale verbindingsmogelijkheden met DisplayPort, HDMI en USB Type-C (met DP Alternate-modus; alleen van toepassing voor U2424HE).
- Eén USB Type-C als voeding (PD 90 W) voor een compatibele laptop terwijl een video- en datasignaal wordt ontvangen (alleen van toepassing voor U2424HE).



- Aanpassingsmogelijkheden voor kantelen, ronddraaien, hoogte en roteren.
- Superdunne beeldrand beperkt de tussenruimte die wegvalt in een opstelling met meerdere beeldschermen, waardoor een eenvoudigere en elegantere weergavebeleving mogelijk wordt.
- Verwijderbare standaard en Video Electronics Standards Association (VESA™) 100 mm-bevestigingsopeningen voor flexibele bevestigingsoplossingen.
- Automatische helderheidsensor detecteert het omgevingslicht en past de helderheid en de kleurtemperatuur van het beeldscherm daarop aan  
verscheidene Dell-beeldschermen, die elk zijn uitgerust met een Automatische helderheidsensor, kunnen hun helderheid en kleurtemperatuur synchroniseren via een MST-verbinding.
- U2424H/U2424H WOST is uitgerust met:
  - Eén USB Type-C-upstreampoort (alleen data, USB 3.2 Gen2, 10 Gbps)
  - Twee SuperSpeed USB 10 Gbps (USB 3.2 Gen2) Type-A-downstreampoorten
  - Eén SuperSpeed USB 10 Gbps (USB 3.2 Gen2) Type-A-downstream- met BC1.2-oplaadpoort
  - Eén SuperSpeed USB 10 Gbps (USB 3.2 Gen2) Type-C-downstreampoort
- U2424HE is uitgerust met:
  - Eén USB Type-C-upstreampoort (video en data; DisplayPort 1.4 met Alternate-modus, energievoorziening maximaal 90 W)
  - Eén USB Type-C-upstreampoort (alleen data, USB 3.2 Gen2, 10 Gbps)
  - Drie SuperSpeed USB 10 Gbps (USB 3.2 Gen2) Type-A-downstreampoorten
  - Eén SuperSpeed USB 10 Gbps (USB 3.2 Gen2) Type-A-downstream- met BC1.2-oplaadpoort
  - Eén SuperSpeed USB 10 Gbps (USB 3.2 Gen2) Type-C-downstreampoort
- USB Type-C- en RJ45-poorten maken een netwerkverbinding met slechts één kabel mogelijk (alleen van toepassing voor U2424HE).
- Plug-and-play-mogelijkheden als dit door de computer wordt ondersteund.
- On-Screen Display (OSD)-aanpassingen voor eenvoudige instelling en optimalisatie van het scherm.
- Vergrendeling van aan/uitknop en OSD-knoppen.
- Sleuf voor veiligheidsslot.
- Standaardslot.
- $\leq 0,5$  W in stand-bymodus.



- Het beeldscherm ondersteunt de functie DRR (dynamische vernieuwingsfrequentie). DRR werkt met alle Windows 11-taken, zodat automatisch de vernieuwingsfrequentie wordt verhoogd (voor een vloeiendere ervaring) als u op de pc of laptop schrijft of scrolt, en de vernieuwingsfrequentie wordt verlaagd als dat kan, zodat u minder energie verbruikt.
- Dit beeldscherm maakt gebruik van een laagblauwlichtpaneel. Wanneer de fabrieksinstellingen of standaardinstellingen van het beeldscherm worden hersteld, voldoet het aan de TÜV Rheinland-certificering voor hardware-laagblauwlicht.\*

**Blauwlichtverhouding:**

De verhouding van licht uit het bereik 415 nm - 455 nm vergeleken met 400 nm - 500 nm moet minder zijn dan 50%.

Categorie	Blauwlichtverhouding
1	$\leq 20\%$
2	$20\% < R \leq 35\%$
3	$35\% < R \leq 50\%$

- Verlaagt het niveau van schadelijk blauw licht dat door het scherm wordt uitgestraald om het beeld prettiger voor uw ogen te maken zonder dat wordt ingeboet op de kleurnauwkeurigheid.
- Het beeldscherm gebruikt Flicker-Free-technologie, waardoor voor het oog zichtbaar geknipper wordt beperkt, wat resulteert in een prettigere kijkervaring en u niet zo snel last hebt van vermoeide ogen en oogklachten.
- \* Dit beeldscherm voldoet aan de TÜV Rheinland-certificering voor hardware-laagblauwlicht volgens Categorie 2.

**⚠ WAARSCHUWING: De mogelijke langetermijneffecten van blauw licht dat door het beeldscherm wordt uitgestraald, kan de ogen beschadigen en kan resulteren in vermoeide ogen en digitale oogklachten. De functie ComfortView Plus is ontworpen om het blauwe licht dat door het beeldscherm wordt uitgestraald te beperken voor optimaal kijkcomfort. Het beeldscherm gebruikt een paneel dat weinig blauw licht uitstraalt en voldoet aan TÜV Rheinland als de fabrieksinstellingen/ standaardmodus wordt gebruikt (Brightness (Helderheid): 75%, Contrast: 75%, CCT: Standard (Standaard))**



# Onderdelen en besturingselementen

## Voorkant



**Voorkant met beeldschermstandaard**

Nr.	Beschrijving	Gebruik
1	Aan/uitled	Brandt wit om aan te geven dat het beeldscherm is ingeschakeld en normaal functioneert. Knippert wit om aan te geven dat de stand-bymodus van het beeldscherm is ingeschakeld.



## Bovenkant

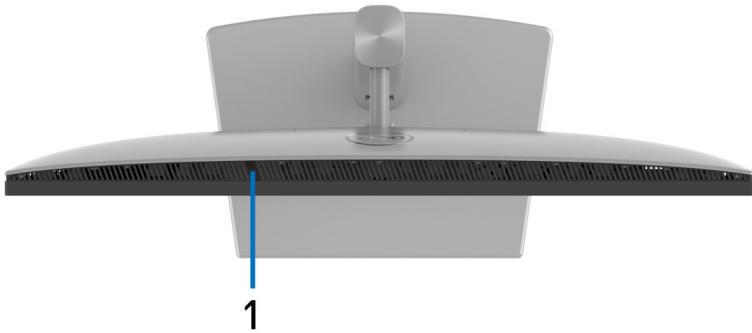

Nr.	Beschrijving	Gebruik
1	Automatische helderheidsensor	<p>Past de helderheid en kleurtemperatuur van eht beeldscherm aan op basis van het omgevingslicht. Voor meer informatie zie <a href="#">Auto Brightness (Automatische helderheid)</a> en <a href="#">Auto Color Temp. (Automatische kleurtemperatuur)</a>.</p> <p><b>OPMERKING:</b> Als het helderheidsniveau ongewoon laag wordt, zie dan <a href="#">Problemen oplossen</a>.</p>



## Achterkant



### Achterkant met beeldschermstandaard

Nr.	Beschrijving	Gebruik
1	VESA-bevestigingsopeningen (100 mm x 100 mm - achter de bevestigde VESA-afdekking)	Bevestig het beeldscherm aan een muur met een VESA-compatibel wandmontagepakket (100 mm x 100 mm).
2	Regelgevingslabel	Toont een lijst met regelgeving waaraan wordt voldaan.
3	Ontgrendelingsknop van standaard	Voor het loskoppelen van de standaard van het beeldscherm.
4	Streepjescode, serienummer en Service Tag-label	Zie dit label als u contact moet opnemen met Dell voor technische ondersteuning. Het Service Tag is een unieke identificatiecode van letters en cijfers waarmee Dell-servicepersoneel de hardwarecomponenten in het beeldscherm kunnen herkennen en garantiegegevens kunnen opvragen.
5	Aan/uitknop	Schakelt het beeldscherm in of uit.



<b>6</b>	Joystick	Gebruik dit om door het OSD-menu te navigeren. Voor meer informatie zie <a href="#">Het beeldscherm bedienen</a> .
<b>7</b>	Kabelbeheersleuf	Gebruik dit om kabels te ordenen door ze door de sleuf te leiden.

## Achterkant en onderkant U2424H/U2424H WOST

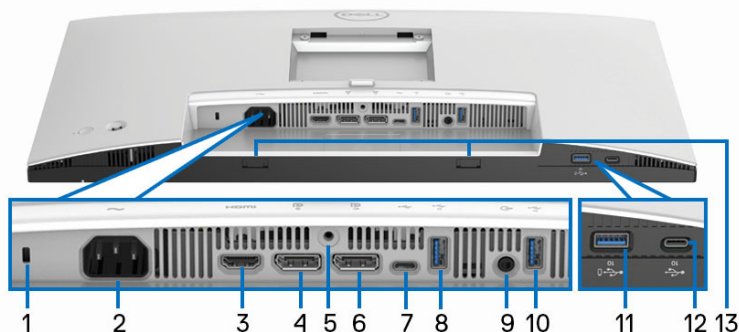

### Achterkant en onderkant zonder beeldschermstandaard

<b>Nr.</b>	<b>Beschrijving</b>	<b>Gebruik</b>
<b>1</b>	Sleuf voor veiligheidsslot (gebaseerd op Kensington Security Slot)	Bescherm het beeldscherm met een veiligheidsslot (apart verkrijgbaar) om ongeoorloofde verplaatsing van het beeldscherm tegen te gaan.
<b>2</b>	Stroomaansluiting	Aansluiting voor een netsnoer (inbegrepen bij het beeldscherm).
<b>3</b>	HDMI-poort	Sluit de computer aan met de HDMI-kabel.
<b>4</b>	DisplayPort	Sluit de computer aan met de DisplayPort-kabel (inbegrepen bij het beeldscherm).
<b>5</b>	Standaardslot	Vergrendel de standaard aan het beeldscherm met een M3 x 6 mm-schroef (schroef niet inbegrepen).





<p><b>6</b></p> 	<p>DisplayPort (uit)</p>	<p>DisplayPort-uitgang voor een beeldscherm met MST-functionaliteit (multi-stream transport). Zie <a href="#">Het beeldscherm aansluiten voor DP Multi-Stream Transport-functie (MST)</a> voor informatie over het inschakelen van MST.</p> <p><b>OPMERKING:</b> Verwijder de rubberen afdekking als u de DisplayPort-uit-aansluiting gebruikt.</p>
<p><b>7</b></p>	<p>SuperSpeed USB 10 Gbps (USB 3.2 Gen2) Type-C-upstreampoort (alleen data)</p>	<p>Sluit de USB A-C-kabel (inbegrepen bij het beeldscherm) vanaf het beeldscherm aan op de computer. Deze poort ondersteunt USB-dataoverdracht op 10 Gbps (USB 3.2 Gen2). Zodra deze kabel is aangesloten, kunt u de USB-aansluitingen op het beeldscherm gebruiken.</p> <p><b>OPMERKING:</b> USB Type-C wordt niet ondersteund in versies van Windows die ouder zijn dan Windows 10 en Windows 11.</p>
<p><b>8</b></p>	<p>SuperSpeed USB 10 Gbps (USB 3.2 Gen2) Type-A-downstreampoorten</p>	<p>Aansluiting voor een USB-apparaat.**</p> <p><b>OPMERKING:</b> Als u deze poorten wilt gebruiken, moet u de USB A-C-kabel (inbegrepen bij het beeldscherm) aansluiten op de USB Type-C-upstreampoort (alleen data) van het beeldscherm en op de computer.</p>
<p><b>9</b></p>	<p>Audio lijn-uitpoort</p>	<p>Aansluiting voor externe luidsprekers.*</p>
<p><b>10</b></p>	<p>SuperSpeed USB 10 Gbps (USB 3.2 Gen2) Type-A-downstreampoorten</p>	<p>Aansluiting voor een USB-apparaat.**</p> <p><b>OPMERKING:</b> Als u deze poorten wilt gebruiken, moet u de USB A-C-kabel (inbegrepen bij het beeldscherm) aansluiten op de USB Type-C-upstreampoort (alleen data) van het beeldscherm en op de computer.</p>



11	SuperSpeed USB 10 Gbps (USB 3.2 Gen2) Type-A downstream- met BC1.2-oplaadpoort	Aansluiting voor een USB-apparaat** of om een apparaat op te laden. <b>OPMERKING:</b> Als u deze poort wilt gebruiken, moet u de USB A-C-kabel (inbegrepen bij het beeldscherm) aansluiten op de USB Type-C-upstreampoort (alleen data) van het beeldscherm en op de computer.
12	SuperSpeed USB 10 Gbps (USB 3.2 Gen2) Type-C-downstreampoort (10 Gbps, 15 W)	Aansluiting voor een USB-apparaat.** <b>OPMERKING:</b> Als u deze poort wilt gebruiken, moet u de USB A-C-kabel (inbegrepen bij het beeldscherm) aansluiten op de USB Type-C-upstreampoort (alleen data) van het beeldscherm en op de computer.
13	Sounbarsleuven	Bevestig een externe soundbar (apart verkocht) aan het beeldscherm door de magnetische uitstulpsels van de soundbar op de sleuven van het beeldscherm te richten.

\*Het gebruik van een koptelefoon wordt niet ondersteund voor de audio-lijn-uitaansluiting.

\*\*Om signaalstoring te vermijden wanneer een draadloos USB-apparaat op een USB-downstreampoort is aangesloten, wordt niet aangeraden om een ander USB-apparaat op de aangrenzende poort(en) aan te sluiten.



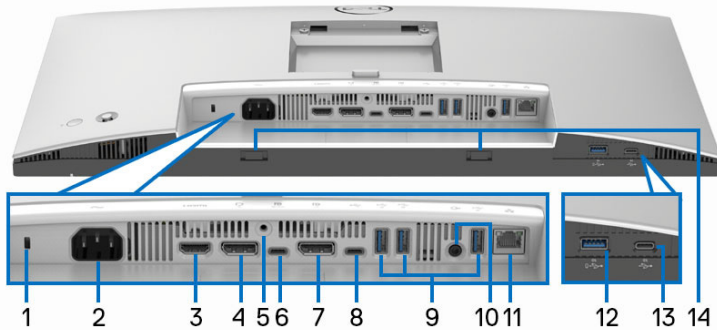

## U2424HE



### Achterkant en onderkant zonder beeldschermstandaard

Nr.	Beschrijving	Gebruik
1	Sleuf voor veiligheidsslot (gebaseerd op Kensington Security Slot)	Bescherm het beeldscherm met een veiligheidsslot (apart verkrijgbaar) om ongeoorloofde verplaatsing van het beeldscherm tegen te gaan.
2	Stroomaansluiting	Aansluiting voor een netsnoer (inbegrepen bij het beeldscherm).
3	HDMI-poort	Sluit de computer aan met de HDMI-kabel.
4	DisplayPort	Sluit de computer aan met de DisplayPort-kabel (inbegrepen bij het beeldscherm).
5	Standaardslot	Vergrendel de standaard aan het beeldscherm met een M3 x 6 mm-schroef (schroef niet inbegrepen).



<p><b>6</b></p>	<p>SuperSpeed USB 10 Gbps (USB 3.2 Gen2) Type-C-upstreampoort (video en data)</p>	<p>Sluit de USB Type-C-kabel (inbegrepen bij het beeldscherm) vanaf het beeldscherm aan op de computer of laptop. Deze poort ondersteunt voeding, data en DisplayPort-videosignaal via USB.</p> <p>De SuperSpeed USB 10 Gbps (USB 3.2 Gen2) Type-C-poort biedt de hoogste overdrachtsnelheid en de alternate-modus met DP 1.4 ondersteunt een maximale resolutie van 1920 x 1080 op 120 Hz, PD 20 V/4,5 A, 15 V/3 A, 9 V/3 A, 5 V/3 A.</p> <p><b>OPMERKING:</b> USB Type-C wordt niet ondersteund in versies van Windows die ouder zijn dan Windows 10 en Windows 11.</p>
<p><b>7</b></p>	<p>DisplayPort (uit)</p> 	<p>DisplayPort-uitgang voor een beeldscherm met MST-functionaliteit (multi-stream transport). Zie <a href="#">Het beeldscherm aansluiten voor DP Multi-Stream Transport-functie (MST)</a> voor informatie over het inschakelen van MST.</p> <p><b>OPMERKING:</b> Verwijder de rubberen afdekking als u de DisplayPort-uit-aansluiting gebruikt.</p>
<p><b>8</b></p>	<p>SuperSpeed USB 10 Gbps (USB 3.2 Gen2) Type-C-upstreampoort (alleen data)</p> 	<p>Sluit de USB A-C-kabel (inbegrepen bij het beeldscherm) vanaf het beeldscherm aan op de computer. Deze poort ondersteunt USB-dataoverdracht op 10 Gbps (USB 3.2 Gen2). Zodra deze kabel is aangesloten, kunt u de USB-aansluitingen op het beeldscherm gebruiken.</p> <p><b>OPMERKING:</b> USB Type-C wordt niet ondersteund in versies van Windows die ouder zijn dan Windows 10 en Windows 11.</p> <p><b>OPMERKING:</b> Verwijder de rubberen plug wanneer u de aansluiting van de USB Type-C-upstreampoort (alleen data) gebruikt.</p>



<p><b>9</b></p>	<p>SuperSpeed USB 10 Gbps (USB 3.2 Gen2) Type-A-downstreampoorten (3)</p>	<p>Aansluiting voor een USB-apparaat.**</p> <p><b>OPMERKING:</b> Als u deze poorten wilt gebruiken, moet u de USB Type-C-kabel (inbegrepen bij het beeldscherm) aansluiten op de USB Type-C-upstreampoort (video en data) (#6) of de USB A-C-kabel (inbegrepen bij het beeldscherm) aansluiten op de USB Type-C-upstreampoort (alleen data) (#8) van het beeldscherm en op de computer.</p>
<p><b>10</b></p>	<p>Audio lijn-uitpoort</p>	<p>Aansluiting voor externe luidsprekers.*</p>
<p><b>11</b></p>	<p>RJ45-poort</p>	<p>Ondersteunt een Ethernet-verbinding van 10/100/1000/2500 Mbps. Verbind deze poort met Ethernet via een RJ45-kabel. U kunt de USB Type-C-kabel of de USB A-C-kabel gebruiken die zijn inbegrepen bij het beeldscherm om USB-verbinding te maken en de set-op te voltooien.</p>
<p><b>12</b></p>	<p>SuperSpeed USB 10 Gbps (USB 3.2 Gen2) Type-A-downstreampoort met Type-A downstream-met BC1.2-oplaadpoort</p>	<p>Aansluiting voor een USB-apparaat** of om een apparaat op te laden.</p> <p><b>OPMERKING:</b> Als u deze poorten wilt gebruiken, moet u de USB Type-C-kabel (inbegrepen bij het beeldscherm) aansluiten op de USB Type-C-upstreampoort (video en data) (#6) of de USB A-C-kabel (inbegrepen bij het beeldscherm) aansluiten op de USB Type-C-upstreampoort (alleen data) (#8) van het beeldscherm en op de computer.</p>
<p><b>13</b></p>	<p>SuperSpeed USB 10 Gbps (USB 3.2 Gen2) Type-C-downstreampoort (10 Gbps, 15 W)</p>	<p>Aansluiting voor een USB-apparaat.**</p> <p><b>OPMERKING:</b> Als u deze poorten wilt gebruiken, moet u de USB Type-C-kabel (inbegrepen bij het beeldscherm) aansluiten op de USB Type-C-upstreampoort (video en data) (#6) of de USB A-C-kabel (inbegrepen bij het beeldscherm) aansluiten op de USB Type-C-upstreampoort (alleen data) (#8) van het beeldscherm en op de computer.</p>



<b>14</b>	Sounbarsleuven	Bevestig een externe soundbar (apart verkocht) aan het beeldscherm door de magnetische uitstulpels van de soundbar op de sleuven van het beeldscherm te richten.
-----------	----------------	--

\*Het gebruik van een koptelefoon wordt niet ondersteund voor de audio-lijn-uitaansluiting.

\*\*Om signaalstoring te vermijden wanneer een draadloos USB-apparaat op een USB-downstreampoort is aangesloten, wordt niet aangeraden om een ander USB-apparaat op de aangrenzende poort(en) aan te sluiten.

## Beeldschermspecificaties

Model	U2424H/U2424H WOST/U2424HE	
Schermtyp	Actieve matrix - TFT LCD	
Paneeltechnologie	In-Plane Switching Technology	
Beeldverhouding	16:9	
Zichtbaar beeld		
Diagonaal	604,70 mm (23,80 in.)	
Breedte (actief gebied)	527,04 mm (20,75 in.)	
Hoogte (actief gebied)	296,46 mm (11,67 in.)	
Totaal gebied	156246,28 mm <sup>2</sup> (242,18 in. <sup>2</sup> )	
Pixelruimte	0,2745 mm x 0,2745 mm	
Pixels per inch (PPI)	92,53	
Weergavehoek		
Verticaal	178° (typisch)	
Horizontaal	178° (typisch)	
Luminantie-uitvoer	250 cd/m <sup>2</sup> (typisch)	
Contrastverhouding	1000 tot 1 (typisch)	
Schermscoating	Anti-glans met 3H hardheid	
Verlichting	Ledsysteem (randverlichting)	



Responstijd	8 ms (Normaal OD) 5 ms (Snel OD)
Kleurdiepte	16,7 miljoen kleuren
Kleurengamma	<ul style="list-style-type: none"> <li>• sRGB 100%</li> <li>• BT.709 100%</li> <li>• DCI-P3 85%</li> </ul>
Nauwkeurigheid van ijken	sRGB en BT.709: Delta E < 2 (gemiddeld)
Verbindingsmogelijkheden	<ul style="list-style-type: none"> <li>• 1 x DisplayPort versie 1.4 (DRR voor Microsoft Windows) (HDCP 1.4)* (ondersteunt maximaal FHD 1920 x 1080 120 Hz)</li> <li>• 1 x HDMI-poort versie 1.4 (HDCP 1.4) (ondersteunt maximaal FHD 1920 x 1080 120 Hz TMDS volgens HDMI 1.4)</li> <li>• 1 x DisplayPort-poort (uit) met MST (HDCP 1.4)</li> <li>• 1 x USB Type-C-upstreampoort (video en data) (Alternate-modus met DisplayPort 1.4, Energievoorziening (PD) maximaal 90 W) (alleen van toepassing voor U2424HE)**</li> <li>• 1 x USB Type-C-upstreampoort (alleen data, 10 Gbps USB 3.2 Gen2)</li> <li>• 2 x SuperSpeed USB 10 Gbps (USB 3.2 Gen2) Type-A-downstreampoorten (alleen van toepassing voor U2424H/U2424H WOST)</li> <li>• 3 x SuperSpeed USB 10 Gbps (USB 3.2 Gen2) Type-A-downstreampoorten (alleen van toepassing voor U2424HE)</li> <li>• 1 x audio lijn-uitpoort</li> <li>• 1 x RJ45-poort (alleen van toepassing voor U2424HE)</li> </ul> <p>Snelle toegang:</p> <ul style="list-style-type: none"> <li>• 1 x USB Type-C-downstreampoort met oplaadfunctie op 15 W (maximaal)</li> <li>• 1 x SuperSpeed USB 10 Gbps (USB 3.2 Gen2) Type-A-downstreampoort met BC1.2-oplaadfunctie op 2 A (maximaal)</li> </ul>



Randbreedte (rand van beeldscherm tot actief gebied)	
Boven	5,80 mm
Links/rechts	5,80 mm
Onder	8,95 mm
Verstelmogelijkheden	
Standaard met verstelbare hoogte	150 mm
Kantelen	-5° tot 21°
Ronddraaien	-45° tot 45°
Draaipunt	-90° tot 90°
Compatibel met Dell Display Manager	Eenvoudig schikken en andere belangrijke functies
Beveiliging	Sleuf voor veiligheidsslot (kabelslot wordt apart verkocht)

\*DisplayPort 1.4/MST/DP-audio wordt ondersteund.

\*\*HBR3/DisplayPort 1.4/MST/DP-audio wordt ondersteund.

## Resolutiespecificaties

Model	U2424H/U2424H WOST/U2424HE
Horizontaal scanbereik	31 kHz tot 135 kHz (automatisch)
Verticaal scanbereik	48 Hz tot 120 Hz (automatisch)
Standaard vooringestelde resolutie	1920 x 1080 op 60 Hz
Maximale vooringestelde resolutie	1920 x 1080 op 120 Hz





## Ondersteunde videomodi

<b>Model</b>	<b>U2424H/U2424H WOST</b>
Videoweergavemogelijkheden (HDMI en DisplayPort)	480p, 576p, 720p, 1080i*, 1080p

<b>Model</b>	<b>U2424HE</b>
Videoweergavemogelijkheden (HDMI, DisplayPort en USB-C alternatieve modus)	480p, 576p, 720p, 1080i*, 1080p

\*Alleen voor HDMI-ingang.

## Vooringestelde weergavemodi

Weergavemodus	Horizontale frequentie (kHz)	Verticale frequentie (Hz)	Pixelklok (MHz)	Sync-polariteit (horizontaal/verticaal)
VESA, 640 x 480	31,5	59,9	25,2	-/-
VESA, 640 x 480	37,5	75,0	31,5	-/-
720 x 400	31,5	70,1	28,3	-/+
720 x 480	31,5	59,9	27,0	-/-
VESA, 800 x 600	37,9	60,3	40,0	+/+
VESA, 800 x 600	46,9	75,0	49,5	+/+
VESA, 1024 x 768	48,4	60,0	65,0	-/-
VESA, 1024 x 768	60,0	75,0	78,8	+/+
VESA, 1152 x 864	67,5	75,0	108,0	+/+
1280 x 720	44,8	59,9	74,5	-/+
1280 x 720	56,5	74,8	95,8	-/+
VESA, 1280 x 720	45,0	60,0	74,3	+/+
VESA, 1280 x 1024	64,0	60,0	108,0	+/+
VESA, 1280 x 1024	80,0	75,0	135,0	+/+



VESA, 1600 x 900	60,0	60,0	108,0	+/+
VESA, 1920 x 1080	67,5	60,0	148,5	+/+
1920 x 1080	135,0	120,0	297,0	+/+

 **OPMERKING:** Het + of - teken van de synchronisatiepolariteit geeft aan dat het videosynchronisatiesignaal wordt geactiveerd door de positieve rand of de negatieve rand.

### Multi-Stream Transport (MST)-modi

Met USB Type-C (alleen van toepassing voor U2424HE):

MST-bronbeeldscherm	Maximumaantal externe beeldschermen dat wordt ondersteund
	1920 x 1080 op 120 Hz

Met DisplayPort:

MST-bronbeeldscherm	Maximumaantal externe beeldschermen dat wordt ondersteund
	1920 x 1080 op 120 Hz

### Elektrische specificaties

Model	U2424H/U2424H WOST	U2424HE
Video-ingangssignalen	<ul style="list-style-type: none"> <li>• HDMI 1.4*/DisplayPort 1.4**, 600 mV voor elke differentiaallijn, 100 Ohm-ingangsimpedantie per differentiaalpaar</li> <li>• Ondersteuning voor USB Type-C-signaalingang (met Alternate-modus) (alleen van toepassing voor U2424HE)***</li> </ul>	
Wisselstroom-ingangsvoltage/frequentie/sterkte	100 VAC naar 240 VAC / 50 Hz of 60 Hz $\pm$ 3 Hz / 1,5 A (typisch)	100 VAC naar 240 VAC / 50 Hz of 60 Hz $\pm$ 3 Hz / 2,2 A (typisch)



Inschakelstroom	<ul style="list-style-type: none"> <li>• 120 V: 30 A (Max.) op 0°C (koude start)</li> <li>• 240 V: 60 A (Max.) op 0°C (koude start)</li> </ul>	<ul style="list-style-type: none"> <li>• 120 V: 40 A (Max.) op 0°C (koude start)</li> <li>• 240 V: 80 A (Max.) op 0°C (koude start)</li> </ul>
Energieverbruik	<ul style="list-style-type: none"> <li>• 0,3 W (Uit-modus)<sup>1</sup></li> <li>• 0,5 W (Stand-bymodus)<sup>1</sup></li> <li>• 13,7 W (Aan-modus)<sup>1</sup></li> <li>• 72,0 W (Max.)<sup>2</sup></li> <li>• 11,3 W (P<sub>on</sub>)<sup>3</sup></li> <li>• 36,6 kWh (TEC)<sup>3</sup></li> </ul>	<ul style="list-style-type: none"> <li>• 0,3 W (Uit-modus)<sup>1</sup></li> <li>• 0,5 W (Stand-bymodus)<sup>1</sup></li> <li>• 14,5 W (Aan-modus)<sup>1</sup></li> <li>• 1,5 W (Netwerkstand-bymodus)<sup>1</sup></li> <li>• 210,0 W (Max.)<sup>2</sup></li> <li>• 13,6 W (P<sub>on</sub>)<sup>3</sup></li> <li>• 46,2 kWh (TEC)<sup>3</sup></li> </ul>

\* Zonder ondersteuning van de optionele HDMI 1.4-specificatie, waaronder HDMI Ethernet Channel (HEC), Audio Return Channel (ARC), norm voor 3D-indeling en -resoluties en norm voor digitale 4K-bioscoopresolutie.

\*\* DisplayPort 1.4/MST/DP-audio wordt ondersteund.

\*\*\* HBR3/DisplayPort 1.4/MST/DP-audio wordt ondersteund.

<sup>1</sup> Zoals is gedefinieerd in EU 2019/2021 en EU 2019/2013.

<sup>2</sup> Max helderheid- en contrast-instelling met maximale stroombelasting op alle USB-poorten.

<sup>3</sup> P<sub>on</sub>: Energieverbruik bij Aan-modus zoals is gedefinieerd in Energy Star versie 8.0.  
TEC: Totaal energieverbruik in kWh zoals is gedefinieerd in Energy Star versie 8.0.

Dit document dient slechts ter informatie en geeft prestaties in een laboratoriumomgeving weer. Uw product kan anders presteren, afhankelijk van de software, componenten en randapparatuur die u hebt besteld en er bestaat geen verplichting om deze informatie bij te werken.

Dienovereenkomstig moet de klant niet vertrouwen op deze gegevens voor het maken van beslissingen aangaande elektrische toleranties of andere zaken. Er wordt geen uitdrukkelijke of impliciete garantie verleend met betrekking tot de nauwkeurigheid of volledigheid.



 **OPMERKING:** Dit beeldscherm is gecertificeerd door ENERGY STAR.



Dit product komt in aanmerking voor ENERGY STAR in de standaard fabrieksinstellingen die kunnen worden hersteld met de functie "Factory Reset" (Fabrieksinstellingen resetten) in het OSD-menu. Het veranderen van de standaard fabrieksinstellingen of het inschakelen van andere functies kan het energieverbruik verhogen en de limiet van ENERGY STAR overschrijden.

## Fysieke karakteristieken

<b>Model</b>	<b>U2424H/U2424H WOST/U2424HE</b>
<b>Signaalkabel type</b>	<ul style="list-style-type: none"><li>• Digitaal: DisplayPort, 20 pins</li><li>• Universal Series Bus: Type-C, 24 pins (alleen van toepassing voor U2424HE)</li><li>• Universal Serial Bus: USB A-C</li></ul>
<b>OPMERKING:</b> Dell-beeldschermen zijn ontworpen om optimaal te functioneren met de videokabels die bij het beeldscherm zijn geleverd. Omdat Dell niet de controle heeft over de verschillende kabels die op de markt worden aangeboden, over het materiaaltype, de stekker en het fabricageproces van deze kabels, biedt Dell geen garantie voor de videoprestaties van kabels die niet zijn meegeleverd bij het Dell-beeldscherm.	
<b>Afmetingen (met standaard)</b>	
Hoogte (uitgetrokken)	496,53 mm (19,55 in.)
Hoogte (ingedrukt)	364,00 mm (14,33 in.)
Breedte	538,64 mm (21,21 in.)
Diepte	181,75 mm (7,16 in.)
<b>Afmetingen (zonder standaard)</b>	
Hoogte	311,21 mm (12,25 in.)
Breedte	538,64 mm (21,21 in.)
Diepte	49,10 mm (1,93 in.)



<b>Afmetingen van standaard</b>	
Hoogte (uitgetrokken)	410,80 mm (16,17 in.)
Hoogte (ingedrukt)	364,00 mm (14,33 in.)
Breedte	249,80 mm (9,83 in.)
Diepte	181,75 mm (7,16 in.)
Basis	249,80 mm x 177,00 mm (9,83 in. x 6,97 in.)

<b>Gewicht van beeldscherm</b>			
<b>Model</b>	<b>U2424H</b>	<b>U2424H WOST</b>	<b>U2424HE</b>
Gewicht met verpakking	7,92 kg (17,46 lb)	6,35 kg (14,00 lb)	8,45 kg (18,62 lb)
Gewicht met bevestigde standaard en kabels	5,38 kg (11,86 lb)	N.v.t.	5,91 kg (13,03 lb)
Gewicht zonder bevestigde standaard en met kabels	N.v.t.	3,80 kg (8,38 lb)	N.v.t.
Gewicht zonder bevestigde standaard (voor wandmontage of VESA-montage - zonder kabels)	3,52 kg (7,76 lb)	3,52 kg (7,76 lb)	3,98 kg (8,77 lb)
Gewicht van bevestigde standaard	1,57 kg (3,46 lb)	N.v.t.	1,57 kg (3,46 lb)



## Omgevingskarakteristieken

Model	U2424H/U2424H WOST	U2424HE
<b>Voldoet aan de normen</b>		
<ul style="list-style-type: none"> <li>• ENERGY STAR-gecertificeerd beeldscherm</li> <li>• EPEAT-registratie indien van toepassing. EPEAT-registratie verschilt per land. Zie <a href="http://www.epeat.net">www.epeat.net</a> voor registratiestatus per land.</li> <li>• Voldoet aan RoHS</li> <li>• TCO Certified en TCO Certified Edge</li> <li>• Beeldscherm zonder BFR/PVC (met uitzondering van externe kabels)</li> <li>• Arseenvrij glas en kwikvrij paneel</li> </ul>		
<b>Temperatuur</b>		
In gebruik	0°C tot 40°C (32°F tot 104°F)	
Niet in gebruik	<ul style="list-style-type: none"> <li>• Opslag: -20°C tot 60°C (-4°F tot 140°F)</li> <li>• Transport: -20°C tot 60°C (-4°F tot 140°F)</li> </ul>	
<b>Vochtigheidsgraad</b>		
In gebruik	10% tot 80% (geen condensvorming)	
Niet in gebruik	<ul style="list-style-type: none"> <li>• Opslag: 5% tot 90% (geen condensvorming)</li> <li>• Transport: 5% tot 90% (geen condensvorming)</li> </ul>	
<b>Hoogte</b>		
In gebruik	5000 m (16404 voet) (maximaal)	
Niet in gebruik	12192 m (40000 voet) (maximaal)	
<b>Warmtedissipatie</b>	<ul style="list-style-type: none"> <li>• 245,7 BTU/uur (maximaal)</li> <li>• 46,7 BTU/uur (Aan-modus)</li> </ul>	<ul style="list-style-type: none"> <li>• 716,5 BTU/uur (maximaal)</li> <li>• 49,5 BTU/uur (Aan-modus)</li> </ul>



## Pintoewijzingen

### DisplayPort-aansluiting

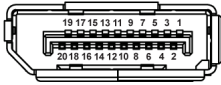

Pinnummer	Zijde met 20-pins van de verbonden signaalkabel
<b>1</b>	ML3 (n)
<b>2</b>	GND
<b>3</b>	ML3 (p)
<b>4</b>	ML2 (n)
<b>5</b>	GND
<b>6</b>	ML2 (p)
<b>7</b>	ML1 (n)
<b>8</b>	GND
<b>9</b>	ML1 (p)
<b>10</b>	ML0 (n)
<b>11</b>	GND
<b>12</b>	ML0 (p)
<b>13</b>	GND
<b>14</b>	GND
<b>15</b>	AUX (p)
<b>16</b>	GND
<b>17</b>	AUX (n)
<b>18</b>	Hotplugdetectie
<b>19</b>	Re-PWR
<b>20</b>	+3,3 V DP_PWR



## HDMI-aansluiting

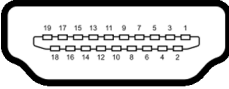

<b>Pinnummer</b>	<b>Zijde met 19-pins van de verbonden signaalkabel</b>
<b>1</b>	TMDS DATA 2+
<b>2</b>	TMDS DATA 2 SHIELD
<b>3</b>	TMDS DATA 2-
<b>4</b>	TMDS DATA 1+
<b>5</b>	TMDS DATA 1 SHIELD
<b>6</b>	TMDS DATA 1-
<b>7</b>	TMDS DATA 0+
<b>8</b>	TMDS DATA 0 SHIELD
<b>9</b>	TMDS DATA 0-
<b>10</b>	TMDS CLOCK+
<b>11</b>	TMDS CLOCK SHIELD
<b>12</b>	TMDS CLOCK-
<b>13</b>	CEC
<b>14</b>	Gereserveerd (niet verbonden op apparaat)
<b>15</b>	DDC CLOCK (SCL)
<b>16</b>	DDC DATA (SDA)
<b>17</b>	DDC/CEC Ground
<b>18</b>	+5 V POWER
<b>19</b>	HOTPLUGDETECTIE





## Universal Serial Bus-interface (USB)

In dit onderdeel leest u informatie over de USB-poorten die beschikbaar zijn op het beeldscherm.

 **OPMERKING: Dit beeldscherm is compatibel met SuperSpeed USB 10 Gbps (USB 3.2 Gen2).**

### SuperSpeed USB 10 Gbps (USB 3.2 Gen2)

Overdrachtsnelheid	Datasnelheid	Maximaal ondersteund vermogen*
Supersnel	10 Gbps	4,5 W
Hoge snelheid	480 Mbps	4,5 W
Volledige snelheid	12 Mbps	4,5 W

\*Maximaal 2 A op de USB-downstreampoort (met -batterijpictogram) met apparaten die voldoen aan BC1.2 of met normale USB-apparaten.

### USB Type-C

USB Type-C (alleen van toepassing voor U2424HE)	Beschrijving
Video	DisplayPort 1.4*
Data	SuperSpeed USB 10 Gbps (USB 3.2 Gen2)
Energievoorziening (PD)	Maximaal 90 W

\*HBR3/DisplayPort 1.4/MST/DP-audio wordt ondersteund.



## USB 3.2-downstreamaansluiting

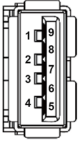

Pinnummer	Signaalnaam	Pinnummer	Signaalnaam
<b>1</b>	VBUS	<b>6</b>	StdA_SSRX+
<b>2</b>	D-	<b>7</b>	GND_DRAIN
<b>3</b>	D+	<b>8</b>	StdA_SSTX-
<b>4</b>	GND	<b>9</b>	StdA_SSTX+
<b>5</b>	StdA_SSRX-	<b>Shell</b>	Shield

## USB Type-C-aansluiting

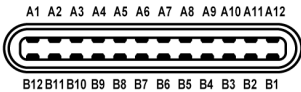

Pinnummer	Signaalnaam	Pinnummer	Signaalnaam
A1	GND	B1	GND
A2	TX1+	B2	TX2+
A3	TX1-	B3	TX2-
A4	VBUS	B4	VBUS
A5	CC1	B5	CC2
A6	D+	B6	D+
A7	D-	B7	D-
A8	SBU1	B8	SBU2
A9	VBUS	B9	VBUS
A10	RX2-	B10	RX1-
A11	RX2+	B11	RX1+
A12	GND	B12	GND



## USB-poorten

- Eén SuperSpeed USB 10 Gbps (USB 3.2 Gen2) Type-C-upstreampoort (video en data) (alleen van toepassing voor U2424HE) - onder
  - Eén SuperSpeed USB 10 Gbps (USB 3.2 Gen2) Type-C-upstreampoort (alleen data) - onder
  - Eén SuperSpeed USB 10 Gbps (USB 3.2 Gen2) Type-C-downstreampoort - Snelle toegang
  - Drie SuperSpeed USB 10 Gbps (USB 3.2 Gen2) Type-A downstreampoorten (alleen van toepassing voor U2424H/U2424H WOST) - twee onder, een bij Snelle toegang
  - Vier SuperSpeed USB 10 Gbps (USB 3.2 Gen2) Type-A downstreampoorten (alleen van toepassing voor U2424HE) - drie onder, een bij Snelle toegang
- Oplaadpoort - de poort met het -batterijpictogram; ondersteunt snel opladen op maximaal 2 A als het apparaat compatibel is met BC1.2.

 **OPMERKING: SuperSpeed USB 10 Gbps (USB 3.2 Gen2)-functionaliteit vereist een computer met mogelijkheden voor SuperSpeed USB 10 Gbps (USB 3.2 Gen2).**

 **OPMERKING: De USB-poorten van het beeldscherm functioneren alleen wanneer het beeldscherm is ingeschakeld of als de Stand-bymodus is geactiveerd. Als u het beeldscherm uitschakelt en weer inschakelt, kan het enkele seconden duren voordat de aangesloten randapparatuur weer normaal functioneert.**



# RJ45-aansluiting (alleen van toepassing voor U2424HE)

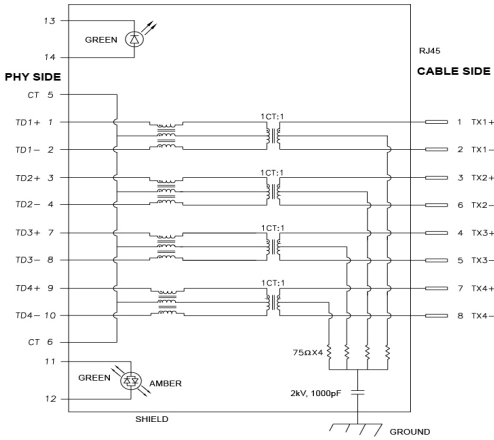

Pin	Signaal	
<b>P1</b>	MDI0+	
<b>P2</b>	MDI0-	
<b>P3</b>	MDI1+	
<b>P4</b>	MDI1-	
<b>P5</b>	CT	
<b>P6</b>	CT	
<b>P7</b>	MDI2+	
<b>P8</b>	MDI2-	
<b>P9</b>	MDI3+	
<b>P10</b>	MDI3-	
Pinnummer	Oranje	Groen
<b>P11</b>	-	+
<b>P12</b>	+	-
<b>P13</b>	N.v.t.	+
<b>P14</b>	N.v.t.	-



## Installatie van stuurprogramma

Installeer het stuurprogramma van de Realtek USB GBE Ethernet Controller die beschikbaar is voor uw systeem. Dit kan worden gedownload via [www.dell.com/support](http://www.dell.com/support). Voer in de balk **Zoeken** het nummer in van het beeldschermmodel om het product te herkennen en zoek de software in het onderdeel **Drivers en downloads**.

Netwerkdatasnelheid (RJ45) via USB-C is maximaal 2500 Mbps.

## Wake-on-LAN-gedrag

Energiebesparende status van computer	Computergedrag na ontvangen van Wake-on-LAN (WOL)-commando
Modern stand-by (S0ix)	Computer en beeldscherm blijven op stand-by maar netwerkcommunicaties mogelijk.
Stand-by/Slaapstand (S3)	Zowel computer als beeldscherm ingeschakeld.
Sluimerstand (S4)	Zowel computer als beeldscherm ingeschakeld.
UIT/Afsluiten (S5)	Zowel computer als beeldscherm ingeschakeld.

 **OPMERKING:** Eerst moet de WOL-functie in de BIOS van de computer worden ingeschakeld.

 **OPMERKING:** Deze LAN-poort voldoet aan 1000Base-T IEEE 802.3az, ondersteunt Mac-adres (afgedrukt op modellabel) doorvoer (MAPT), Wake-on-LAN (WOL) in stand-bymodus (alleen S3) en UEFI\* PXE-opstartfunctie [UEFI PXE-opstarten wordt niet ondersteund op desktop-pc's van Dell (behalve voor OptiPlex 7090/3090 Ultra Desktop)]. Deze 3 functies zijn afhankelijk van de BIOS-instellingen en de versie van het besturingssysteem. Functionaliteit kan afwijken op andere dan Dell-pc's.

\*UEFI staat voor Unified Extensible Firmware Interface.

 **OPMERKING:** WOL S4 en WOL S5 zijn alleen mogelijk op Dell-systemen die ondersteuning bieden voor DPBS en geldt alleen voor de USB-C-verbinding.

 **OPMERKING:** Bij problemen met WOL probeert u het probleem op de computer op te lossen zonder het beeldscherm. Zodra het probleem is opgelost, sluit u het beeldscherm weer aan.



## Ledstatus van RJ45-aansluiting

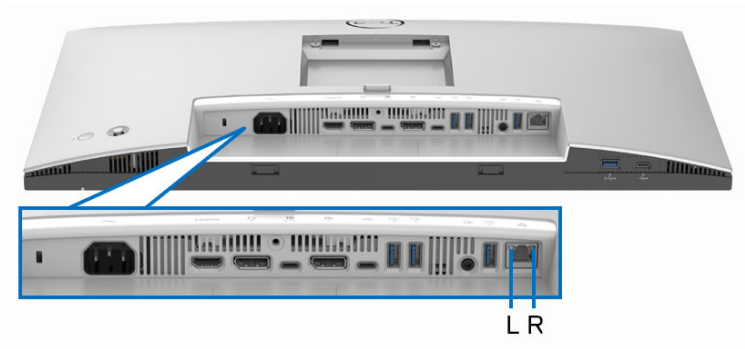

Led	Kleur	Beschrijving
Linkerled	Groen	Verbinding/activiteitsindicator: <ul style="list-style-type: none"><li>• knippert - activiteit op de poort.</li><li>• groen aan - er wordt verbinding gemaakt.</li><li>• uit - geen verbinding.</li></ul>
Rechterled	Oranje of groen	Snelheidsindicator: <ul style="list-style-type: none"><li>• oranje aan - 2500/1000 Mbps</li><li>• groen aan - 100 Mbps</li><li>• uit - 10 Mbps</li></ul>

 **OPMERKING: RJ45-kabel is geen inbegrepen accessoire.**



## Videobandbreedte

Host	Videokabel	USB-C-prioriteit	Kleur-diepte	Resolutie
USB-C (Alt-modus DP1.2)	USB-C Gen2-kabel	Hoge datasnelheid	8-bits	1920 x 1080 @ 120 Hz
		Hoge resolutie	8-bits	1920 x 1080 @ 120 Hz
USB-C (Alt-modus DP1.4)	USB-C Gen2-kabel	Hoge datasnelheid	8-bits	1920 x 1080 @ 120 Hz
		Hoge resolutie	8-bits	1920 x 1080 @ 120 Hz
HDMI 1.4	HDMI-kabel	N.v.t.	8-bits	1920 x 1080 @ 120 Hz
DP 1.2	DP-kabel	N.v.t.	8-bits	1920 x 1080 @ 120 Hz
DP 1.4	DP-kabel	N.v.t.	8-bits	1920 x 1080 @ 120 Hz

## USB-snelheid bandbreedte

Host	USB-upstreamkabel	USB-C-prioriteit	USB-apparaat verbonden met USB-A of C-downstream
USB-C (Alt-modus DP1.2)	USB-C Gen2-kabel	Hoge datasnelheid	Ondersteund, USB 2.0/3.2 Gen2
		Hoge resolutie	Ondersteund, USB 2.0
USB-C (Alt-modus DP1.4)	USB-C Gen2-kabel	Hoge datasnelheid	Ondersteund, USB 2.0/3.2 Gen2
		Hoge resolutie	Ondersteund, USB 2.0
USB-A 2.0	USB A-C-kabel	N.v.t.	Ondersteund, USB 2.0
USB-A 3.2 Gen1	USB A-C-kabel	N.v.t.	Ondersteund, USB 2.0/3.2 Gen1
USB-C 3.2 Gen1 (alleen data)	USB-C Gen2-kabel	N.v.t.	Ondersteund, USB 2.0/3.2 Gen1
USB-C 3.2 Gen2 (alleen data)	USB-C Gen2-kabel	N.v.t.	Ondersteund, USB 2.0/3.2 Gen2



## Plug-and-play-mogelijkheden

U kunt het beeldscherm aansluiten met elk Plug-and-Play-systeem. Het beeldscherm verstrekt automatisch de Extended Display Identification Data (EDID) aan de computer via Display Data Channel-protocollen (DDC) zodat de computer dit zelf kan configureren en de beeldscherminstellingen kan optimaliseren. De meeste beeldscherminstallaties verlopen automatisch. Indien gewenst kunt u verschillende instellingen kiezen. Zie [Het beeldscherm bedienen](#) voor meer informatie over het wijzigen van de beeldscherminstellingen.

## Lcd-beeldschermkwaliteit en pixelbeleid

Tijdens het fabricageproces van het lcd-beeldscherm, is het niet ongebruikelijk dat een of meer pixels gefixeerd raken in een onwijzigbare toestand. Deze pixels die lastig zichtbaar zijn beïnvloeden de beeldkwaliteit of het gebruik van het beeldscherm niet. Zie [www.dell.com/pixelguidelines](http://www.dell.com/pixelguidelines) voor meer informatie over de Dell richtlijnen voor beeldschermpixels.

## Ergonomie

△ **PAS OP: Onjuist of langdurig gebruik van een toetsenbord kan resulteren in letsel.**

△ **PAS OP: Het langdurig kijken naar het beeldscherm kan resulteren in oogvermoeidheid.**

Voor meer comfort en efficiëntie let u op de volgende richtlijnen als u een computerwerkplek instelt en gebruikt:

- Plaats de computer dusdanig dat het beeldscherm en het toetsenbord direct voor u staan als u werkt. Er zijn speciale plankjes beschikbaar om het toetsenbord in de juiste positie te plaatsen.
- Om het risico van oogvermoeidheid en pijn in nek, armen, rug of schouders door het langdurig gebruik van het toetsenbord te beperken, raden we de volgende maatregelen aan:
  1. Stel de afstand van het scherm tot uw ogen in op 50 - 70 cm (20 - 28 inch).
  2. Knipper regelmatig met uw ogen om deze te bevochtigen of maak uw ogen net als u het beeldscherm lang hebt gebruikt.
  3. Neem elke twee uur een pauze van 20 minuten.
  4. Draai tijdens pauzes uw hoofd minstens 20 seconden weg van het beeldscherm en kijk naar een voorwerp in de verte dat zo'n 20 voet verwijderd is.





5. Doe tijdens pauzes rekoefeningen om spanning in nek, armen, rug en schouders te verlichten.
- Zorg dat het beeldscherm op ooghoogte of iets lager is wanneer u voor het scherm zit.
  - Pas de kantelhoek, het contrast en de helderheid van het beeldscherm aan.
  - Pas het omgevingslicht aan (met de lampen in het plafond, bureaulampen, gordijnen of jaloezieën van ramen in de buurt) om reflecties en spiegelingen op het beeldscherm te beperken.
  - Gebruik een stoel die uw onderrug ondersteunt.
  - Houd uw onderarmen horizontaal met uw polsen in een neutrale, comfortabele positie terwijl u een toetsenbord of muis gebruikt.
  - Zorg voor voldoende ruimte om uw handen te rusten als u een toetsenbord of muis gebruikt.
  - Laat uw bovenarmen natuurlijk aan weerszijden van uw lichaam hangen.
  - Zorg dat uw voeten plat op de vloer staan.
  - Zorg terwijl u zit dat het gewicht van uw benen op uw voeten rust en niet op het voorste gedeelte van de stoel. Indien nodig past u de hoogte van de stoel aan of u gebruikt een voetensteun, om een goede houding aan te nemen.
  - Varieer uw werkactiviteiten. Probeer uw werk dusdanig in te delen dat u niet gedurende langere tijd zittend moet werken. Probeer regelmatig even op te staan en rond te lopen.
  - Houd de ruimte onder uw bureau schoon en vrij van obstakels zoals kabels en netsnoeren, zodat u altijd prettig kunt zitten en nergens over kunt struikelen.



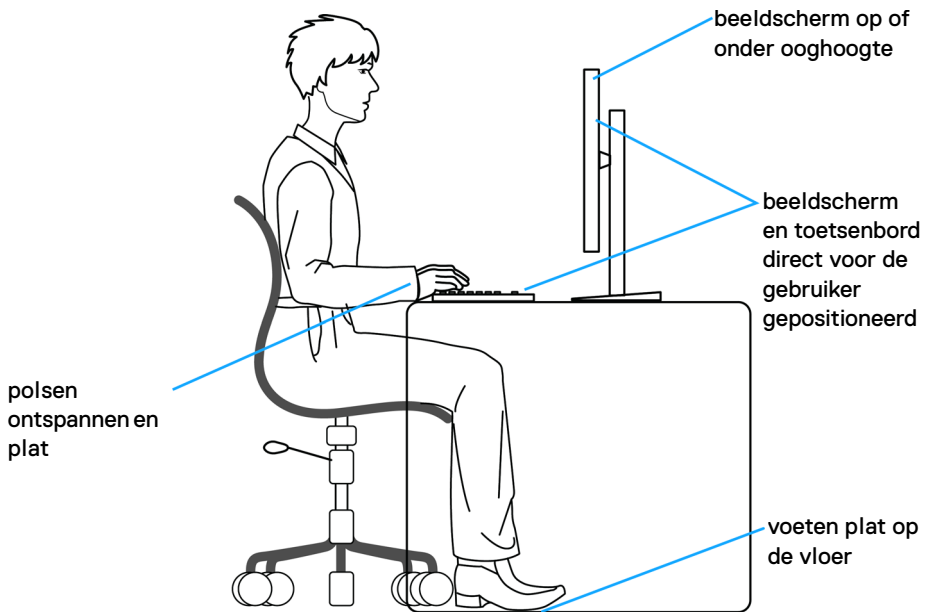

## Het beeldscherm hanteren en verplaatsen

Volg deze richtlijnen zodat het beeldscherm veilig wordt gehanteerd wanneer het wordt opgetild of verplaatst:

- Schakel de computer en het beeldscherm uit voordat u het beeldscherm optilt of verplaatst.
- Trek alle met het beeldscherm verbonden kabels los.
- Plaats het beeldscherm in de oorspronkelijke doos met het oorspronkelijke verpakkingsmateriaal.
- Houd de onderrand en de zijkant van het beeldscherm stevig vast zonder bovenmatige druk uit te oefenen wanneer u het beeldscherm optilt of verplaatst.



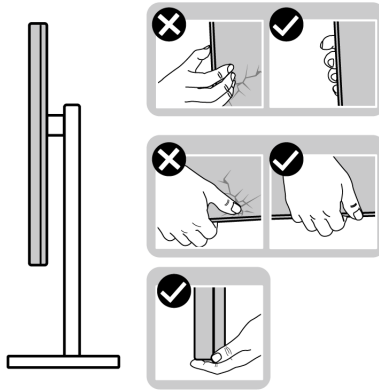

- Wanneer u het beeldscherm optilt of verplaatst, zorg dan dat het scherm van uw weg is gericht en dat u niet op het schermgebied drukt om krassen of beschadiging te voorkomen.

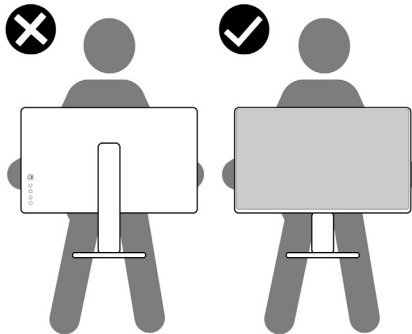

- Wanneer u het beeldscherm vervoert, zorg dan dat het beeldscherm niet wordt blootgesteld aan schokken of trillingen.
- Wanneer u het beeldscherm optilt of verplaatst, zorg dan dat het beeldscherm niet ondersteboven wordt gedraaid wanneer u de basis van de standaard of de standaard met hoogteverstelling vasthoudt. Hierdoor kan het beeldscherm beschadigen of persoonlijk letsel veroorzaken.



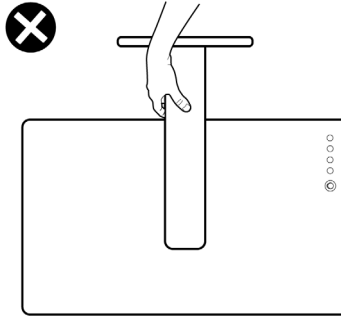

## Onderhoudsrichtlijnen

### Het beeldscherm reinigen

△ **PAS OP:** Lees en volg de [Veiligheidsinstructies](#) voordat u het beeldscherm schoonmaakt.

⚠ **WAARSCHUWING:** Voordat u het beeldscherm schoonmaakt, trekt u het netsnoer van het beeldscherm uit het stopcontact.

Het is het beste om de instructies uit onderstaande lijst te volgen wanneer u het beeldscherm uitpakt, schoonmaakt of gebruikt:

- Gebruik een schone doek die licht vochtig is om de gemonteerde standaard, het scherm en de behuizing van het Dell-beeldscherm te reinigen. Indien beschikbaar gebruikt u een speciaal reinigingsdoekje of een product dat geschikt is voor het reinigen van beeldschermen van Dell.
- Na het reinigen van het tafelblad en voordat u het Dell-beeldscherm erop plaatst, zorgt u dat dit volledig droog is en vrij is van vocht of reinigingsmiddel.

△ **PAS OP:** Gebruik geen schoonmaakmiddelen of andere reinigingsmiddelen die benzeen, verdunner, ammonia, bijtende stoffen of alcohol bevatten, gebruik geen schuurmiddel en ook geen geperste lucht.

△ **PAS OP:** Het gebruik van chemische reinigingsmiddelen kan het uiterlijk van het beeldscherm aantasten, zoals vervagende kleur, melkachtige laag op het beeldscherm, vervorming, onregelmatige donkere tinten of het schilferen van het schermgebied.



 **WAARSCHUWING: Spuit geen reinigingsmiddel of water direct op het oppervlak van het beeldscherm. Hierdoor kan vloeistof zich ophopen aan de onderzijde van het schermpaneel waardoor de elektronica gaat roesten wat resulteert in onherstelbare schade. Gebruik in plaats daarvan een zachte doek die is bevochtigd met een reinigingsmiddel of water om het beeldscherm te reinigen.**



 **OPMERKING: Beschadiging van het beeldscherm door onjuiste reiniging of het gebruik van benzeen, oplosmiddelen, ammonia, schuurmiddelen, alcohol, samegeperste lucht of schoonmaakmiddelen kan resulteren in zogenaamde Customer Induced Damage (CID, beschadiging veroorzaakt door de klant). CID valt niet onder de standaardgarantie van Dell.**

- Als u een wit, overgebleven poeder opmerkt als u het beeldscherm uit de verpakking haalt, veeg dit dan op met een doekje.
- Ga voorzichtig om met het beeldscherm. Krassen en witte schuurplekken zijn eerder zichtbaar op donkere beeldschermen dan op lichtere.
- Voor de beste beeldkwaliteit op het beeldscherm gebruikt u een dynamisch veranderende schermbeveiliging en schakelt u het beeldscherm uit als het niet wordt gebruikt.



# Het beeldscherm instellen

## De standaard monteren

-  **OPMERKING:** De standaard is losgekoppeld wanneer het beeldscherm vanuit de fabriek wordt getransporteerd.
-  **OPMERKING:** De volgende instructies gelden alleen voor de standaard die bij het beeldscherm is geleverd. Als u een standaard bevestigt die u elders hebt gekocht, volgt u de installatie-instructies van de betreffende standaard.

Als u de beeldschermstandaard wilt bevestigen, volgt u de instructies op de kartonkleppen om de standaard uit de beschermende verpakking te halen en daarna volgt u onderstaande stappen:

1. Verwijder de standaard met hoogtevinstelling en de basis van de standaard uit de verpakkingsschaal.

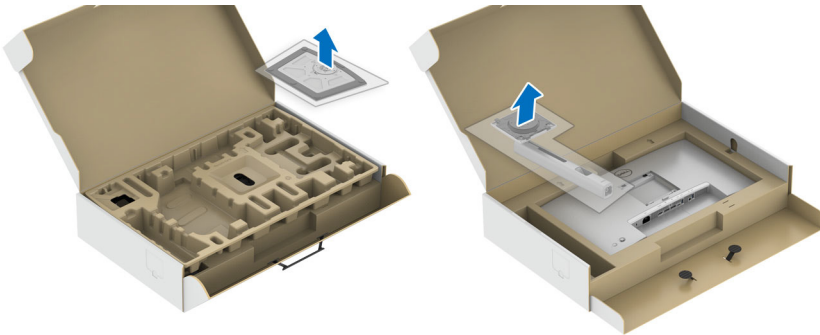

2. Plaats de basisblokken van de standaard volledig in de standaard sleuf.
3. Til het schroefhandvat op en draai de schroef rechtsonder.
4. Zodra de schroef vast zit, klappt u het schroefhandvat plat in de uitsparing.



5. Til de afdekking op zoals in de illustratie om bij het VESA-gebied te komen voor het bevestigen van de standaardeenheid.

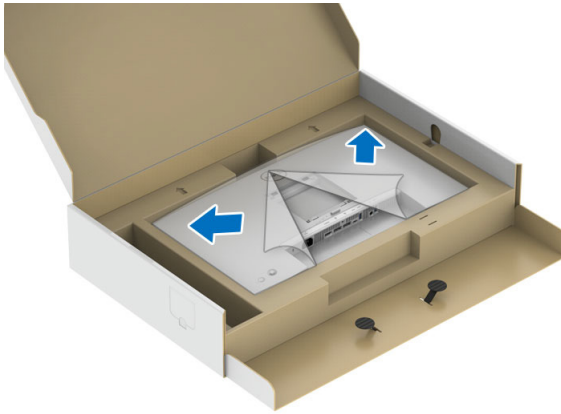

6. Bevestig de gemonteerde standaard aan het beeldscherm.
- a. Pas de twee uitsteeksels van het bovenste deel van de standaard op de groef aan de achterkant van het beeldscherm.
  - b. Druk de standaard omlaag totdat deze op z'n plek klikt.



7. Zet het beeldscherm rechtop.



**OPMERKING:** Til het beeldscherm voorzichtig op om te voorkomen dat het wegglijdt of valt.

8. Verwijder de afdekking van het beeldscherm.

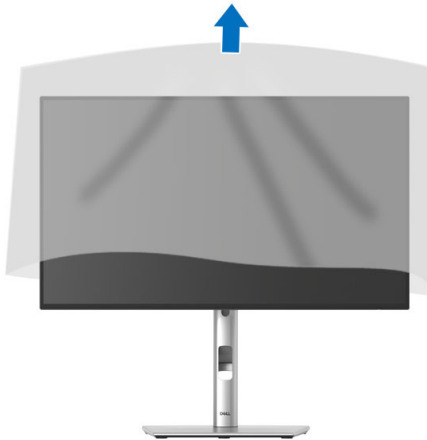



## Uw kabels ordenen



Nadat alle benodigde kabels op het beeldscherm en op de computer zijn aangesloten (zie [Het beeldscherm aansluiten](#) voor het aansluiten van kabels), ordent u de kabels zoals hierboven is weergegeven.

Als de kabel niet lang genoeg om de pc te bereiken, kunt u de kabel direct op de pc aansluiten zonder deze door de sleuf om de beeldschermstandaard te leiden.



## Kantelen, draaien en verticaal uitschuiven

**OPMERKING:** De volgende instructies gelden alleen voor het bevestigen van de standaard die bij het beeldscherm is geleverd. Als u een standaard bevestigt die u elders hebt gekocht, volgt u de installatie-instructies van de betreffende standaard.

### Kantelen, ronddraaien

Als de standaard aan het beeldscherm is bevestigd, kunt u het beeldscherm in de meest comfortabele kijkhoek kantelen en ronddraaien.

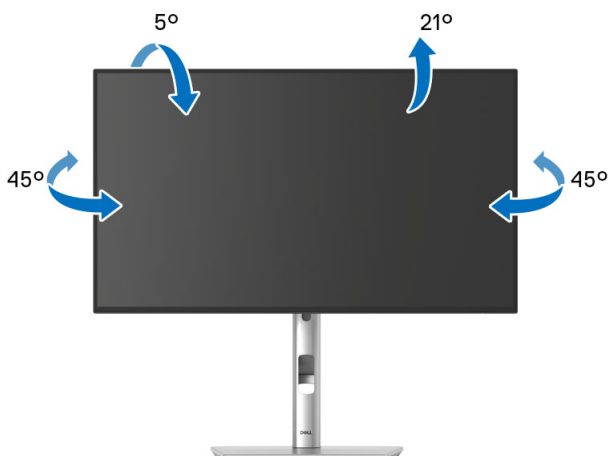

**OPMERKING:** De standaard wordt in de fabriek niet gemonteerd wanneer deze wordt getransporteerd.



## Verticaal uitschuiven

 **OPMERKING:** De standaard kan maximaal 150 mm verticaal worden uitgeschoven. Onderstaande afbeelding laat zien hoe de standaard verticaal kan worden uitgeschoven.

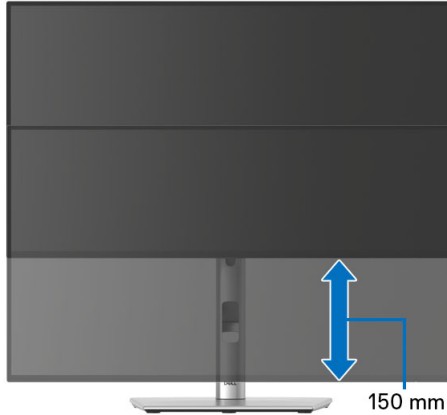

## Het beeldscherm draaien

Voordat u het beeldscherm draait, moet het beeldscherm volledig verticaal zijn uitgeschoven ([Verticaal uitschuiven](#)) en volledig omhoog zijn gekanteld zodat de onderrand van het beeldscherm nergens tegen kan stoten.

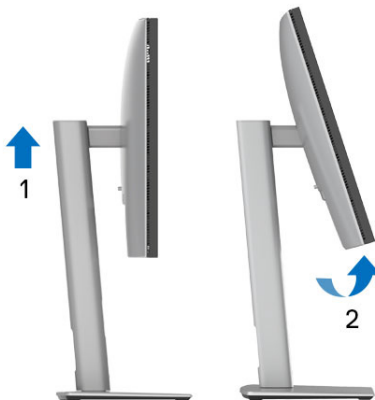

## Rechtsom draaien

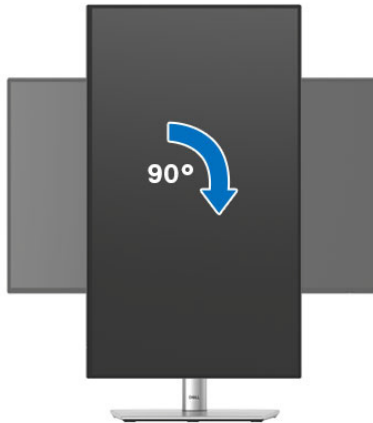

## Linksom draaien

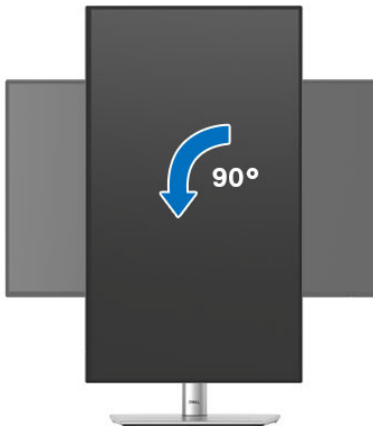

-  **OPMERKING:** Als u de functie Scherm draaien (liggende versus staande weergave) met uw Dell-computer wilt gebruiken, is een bijgewerkt stuurprogramma voor de videokaart nodig dat niet bij dit beeldscherm is meegeleverd. Om het stuurprogramma voor de videokaart te downloaden, gaat u naar [www.dell.com/support](http://www.dell.com/support) en kijkt u in het onderdeel Downloads en Videodrivers voor de nieuwste stuurprogramma's.



 **OPMERKING:** In de Staande weergavemodus kunt u wellicht merken dat de prestaties afnemen bij toepassingen die veel grafische prestaties vragen (zoals 3D-games en dergelijke).

## De weergave-instellingen bij draaien van het systeem aanpassen

Nadat u het beeldscherm hebt gedraaid, voltooit u onderstaande procedure om de Weergave-instellingen bij draaien van het systeem aan te passen.

 **OPMERKING:** Als u een beeldscherm gebruikt met een computer die niet van Dell afkomstig is, gaat u naar de website van het stuurprogramma van de videokaart of naar de website van de fabrikant van de computer voor informatie over het draaien van de 'content' op het beeldscherm.

De Weergave-instellingen bij draaien aanpassen:

1. Klik met de rechtermuisknop op het bureaublad en klik op **Eigenschappen**.
2. Selecteer het tabblad **Instellingen** en klik op **Geavanceerd**.
3. Als u een videokaart van ATI hebt, kiest u het tabblad **Draaiing** en stelt u de gewenste draaiing in.
4. Als u een videokaart van NVIDIA hebt, klikt u op het tabblad **NVIDIA**, kiest u in de linkerkolom **NVRotate** en selecteert u vervolgens de gewenste draaiing.
5. Als u een videokaart van Intel hebt, kiest u het tabblad **Intel graphics**, klikt u op **Grafische eigenschappen**, kiest u het tabblad **Draaiing** en stelt u de gewenste draaiing in.

 **OPMERKING:** Als u geen optie voor draaien of als dit niet correct functioneert, ga dan naar [www.dell.com/support](http://www.dell.com/support) en download het nieuwste stuurprogramma voor uw videokaart.

 **OPMERKING:** Zie ook de **Rotation (Draaien)**-functie in de OSD om het beeldscherm te draaien.



## Het beeldscherm aansluiten

- ⚠ **WAARSCHUWING:** Voordat u een van de procedures uit dit onderdeel begint, volgt u de [Veiligheidsinstructies](#).
- 📌 **OPMERKING:** Dell-beeldschermen zijn ontworpen om optimaal te functioneren met de door Dell geleverde kabels in de verpakking. Dell staat niet garant voor de videokwaliteit en prestaties als kabels worden gebruikt die niet afkomstig zijn van Dell.
- 📌 **OPMERKING:** Leid de kabels door de kabelbeheersleuf voordat u ze aansluit.
- 📌 **OPMERKING:** Verbind niet alle kabels tegelijkertijd met de computer.
- 📌 **OPMERKING:** De afbeeldingen dienen uitsluitend ter illustratie. Het uiterlijk van de computer kan afwijken.

Verbind het beeldscherm met de computer:

1. Schakel de computer uit en trek het netsnoer los.
2. Verbind de DisplayPort of USB Type-C-kabel met het beeldscherm en de computer.

### De DisplayPort-kabel (DisplayPort naar DisplayPort) aansluiten

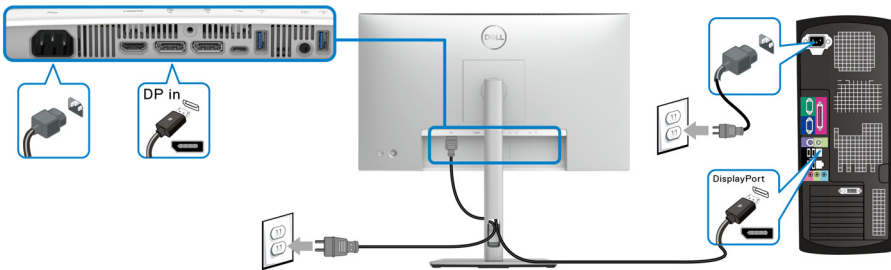

## De USB Type-C-kabel aansluiten (alleen van toepassing voor U2424HE)

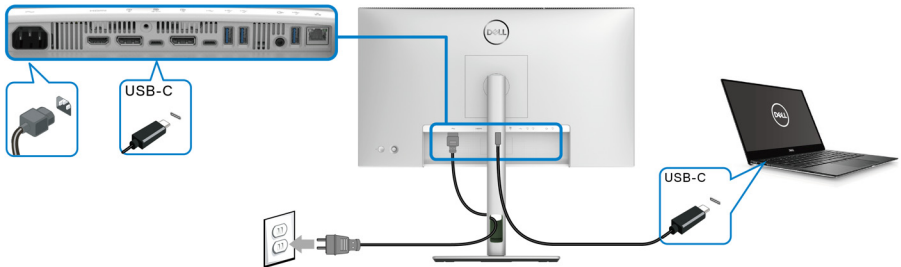

### **OPMERKING: Gebruik alleen de USB Type-C-kabel die bij het beeldscherm is geleverd.**

- Deze poort ondersteunt DisplayPort Alternatieve modus (alleen DP1.4 standaard).
- De USB Type-C-voedingspoort (PD-versie 3.0) levert een vermogen van maximaal 90 W.
- Als uw laptop meer vermogen nodig heeft dan 90 W en de accu leeg is, wordt het apparaat wellicht niet ingeschakeld of opgeladen met de USB PD-poort van dit beeldscherm.

## Het beeldscherm aansluiten voor DP Multi-Stream Transport-functie (MST)

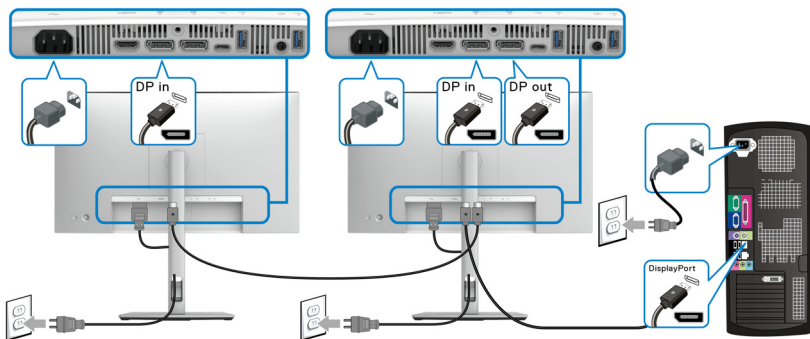

### **OPMERKING: Dit beeldscherm ondersteunt de DP MST-functie. Om deze functie te kunnen gebruiken, moet de videokaart van de computer gecertificeerd zijn voor minstens ondersteuning DP1.2 met een MST-optie.**



**OPMERKING:** Verwijder de rubberen afdekking als u de DP-uit-aansluiting gebruikt.

Het beeldscherm aansluiten voor USB Type-C Multi-Stream Transport-functie (MST) (alleen van toepassing voor U2424HE)

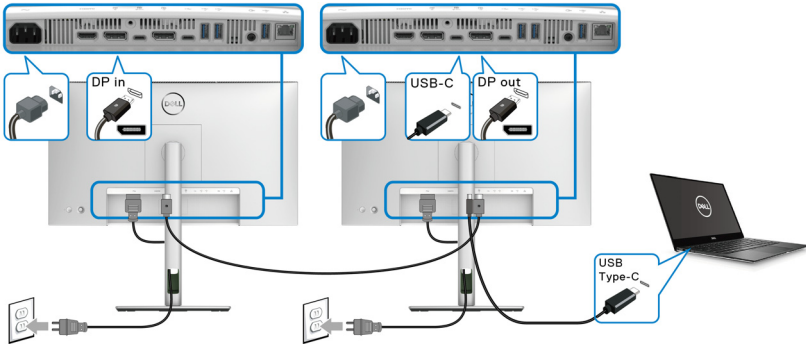

**OPMERKING:** Het maximaal aantal ondersteunde beeldschermen via MST is afhankelijk van de bandbreedte van de USB-C-bron.

**OPMERKING:** Verwijder de rubberen afdekking als u de USB Type-C-upstreamaansluiting gebruikt.

**OPMERKING:** Verwijder de rubberen afdekking als u de DP-uit-aansluiting gebruikt.

Het beeldscherm aansluiten met een RJ45-kabel (optioneel) (alleen van toepassing voor U2424HE)

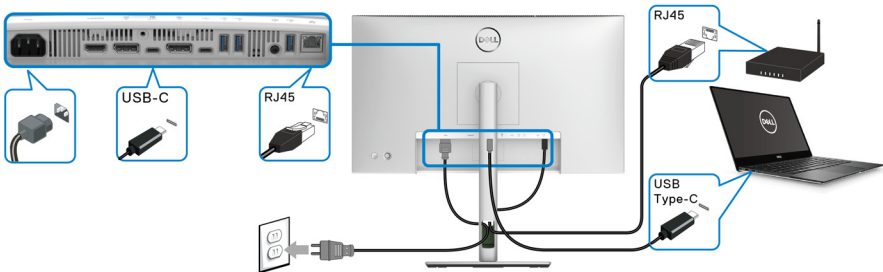

**OPMERKING:** RJ45-kabel is geen inbegrepen accessoire.





## De USB A-C-kabel aansluiten

**OPMERKING:** Om beschadiging of verlies van gegevens tegen te gaan, controleert u voordat u de USB Type-C-upstreampoort loskoppelt of geen USB-opslagapparaten worden gebruikt door de computer die is aangesloten op de SuperSpeed USB 10 Gbps (USB 3.2 Gen2) Type-A-downstreampoort van het beeldscherm.

Als u de DisplayPort/HDMI-kabel hebt aangesloten, volgt u onderstaande procedure om de USB A-C-kabel aan te sluiten op de computer en de beeldschermset-up te voltooien:

1. De computer aansluiten: sluit de SuperSpeed USB 3.2 (Gen2) Type-C-upstreampoort (alleen data) aan met het USB Type-C-uiteinde van de kabel die bij het beeldscherm is geleverd.
2. Sluit het USB-A-uiteinde van kabel aan op een passende USB 3.2 (Gen2)-poort van de computer.

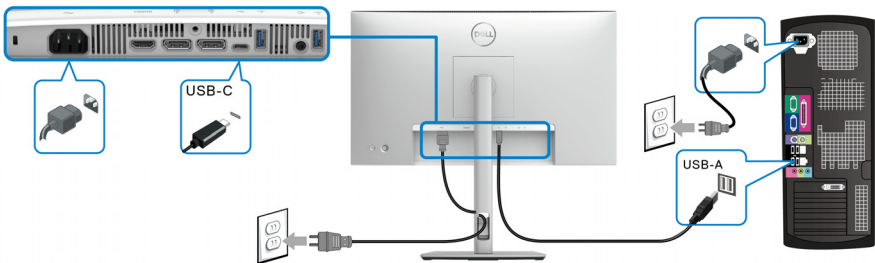

**OPMERKING:** Plaats de desktopcomputer links van het beeldscherm (wanneer u van voren kijkt) zodat u de USB A-C-kabel makkelijk kunt aansluiten. Gebruik de kabelsleuf van de beeldschermstandaard niet als de lengte van de kabel dit onmogelijk maakt.

3. Sluit de USB-randapparatuur aan op de SuperSpeed USB 10 Gbps (USB 3.2 Gen2) downstreampoorten van het beeldscherm.



4. Steek de netsnoeren van de computer en het beeldscherm in een nabijgelegen stopcontact.

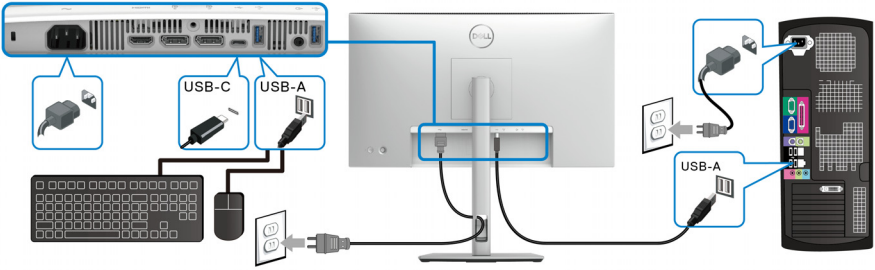

5. Zet het beeldscherm en de computer aan.  
Als op het beeldscherm beeld verschijnt, is de installatie voltooid. Als geen beeld verschijnt, zie dan [Algemene problemen](#).
6. Gebruik de kabelsleuf op de beeldschermstandaard om de kabels te ordenen.

**OPMERKING:** De USB-verbinding biedt in dit scenario uitsluitend de mogelijkheid voor USB-gegevensoverdracht.

**OPMERKING:** De afbeeldingen dienen uitsluitend ter illustratie. Het uiterlijk van de computer kan afwijken.



## Dell Power Button Sync (DPBS) (alleen van toepassing voor U2424HE)

Het beeldscherm is ontworpen met de Dell Power Button Sync (DPBS)-functie waarmee u de energiestatus van het pc-systeem kunt beheren met de aan/uitknop van het beeldscherm. Deze functie wordt uitsluitend ondersteund met een Dell-platform met een geïntegreerde DPBS-functie wordt alleen ondersteund via de USB-C-interface.

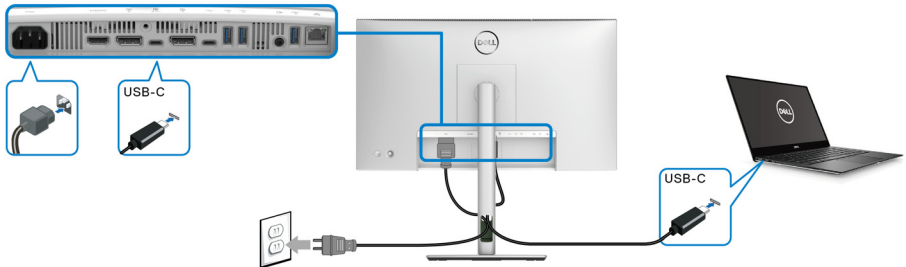

Om te zorgen dat de DPBS-functie de eerste keer functioneert, voert u eerst de volgende stappen uit op het door DPBS ondersteunde platform in het **Configuratiescherm**.

**OPMERKING: DPBS ondersteunt alleen de USB Type-C-upstreampoort met -pictogram.**

1. Ga naar **Configuratiescherm**.

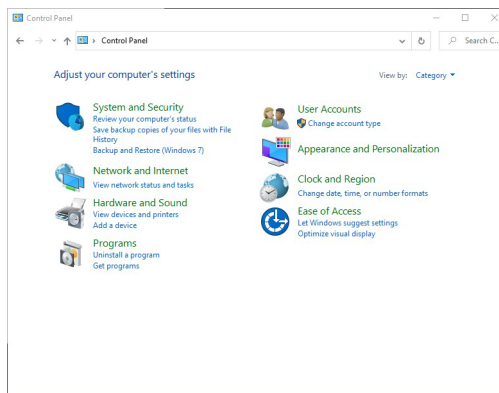

## 2. Kies **Hardware en geluiden** en vervolgens **Energiebeheer**.

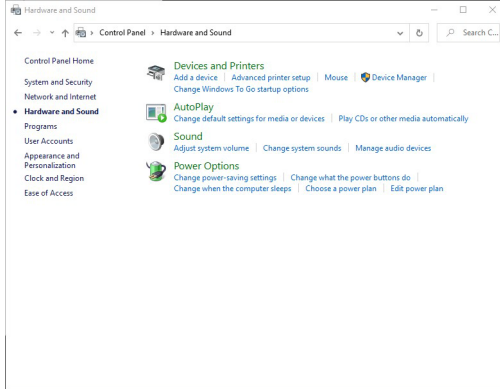

## 3. Ga naar **Systeeminstellingen**.

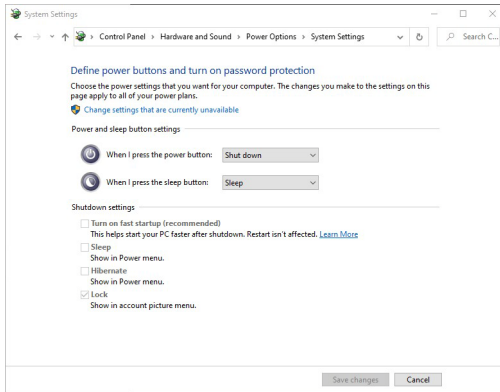

4. In het keuzemenu **Actie als ik op de aan/uit-knop druk** kunt u de gewenste opties kiezen.

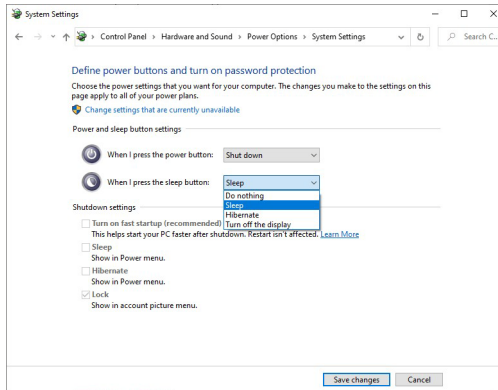
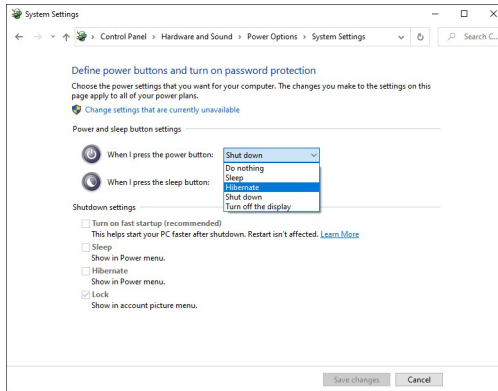

**OPMERKING:** Selecteer niet "Niets doen" omdat de aan/uitknop van het beeldscherm dan niet kan synchroniseren met de energiestatus van het pc-systeem.



## Het beeldscherm voor het eerst aansluiten voor DPBS

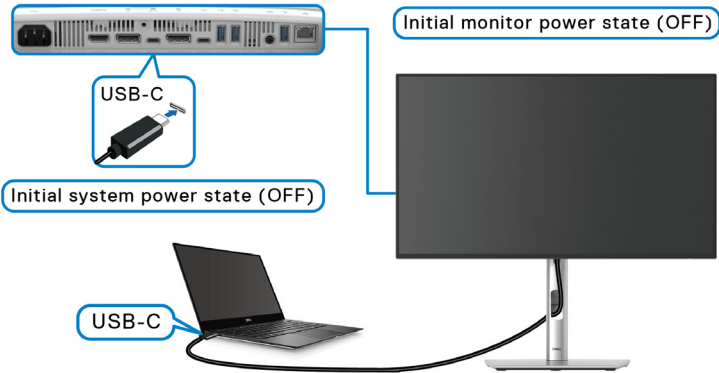

Als de DPBS-functie voor het eerst wordt ingesteld:

1. Zorg dat zowel de pc als het beeldscherm zijn uitgeschakeld.
2. Druk op de aan/uitknop van het beeldscherm om het beeldscherm in te schakelen.
3. Verbind de pc met het beeldscherm via de USB Type-C-kabel.
4. Zowel beeldscherm als pc worden normaal ingeschakeld. Als dit niet het geval is, drukt u op de aan/uitknop van het beeldscherm of op die van de pc om het systeem op te starten.

**OPMERKING: Zorg dat Dell Power Button Sync is ingesteld op On (Aan). Zie [Dell Power Button Sync \(alleen van toepassing voor U2424HE\)](#).**



## De DPBS-functie gebruiken

Wanneer u de USB Type-C-kabel aansluit, is de beeldscherm/pc-toestand als volgt:

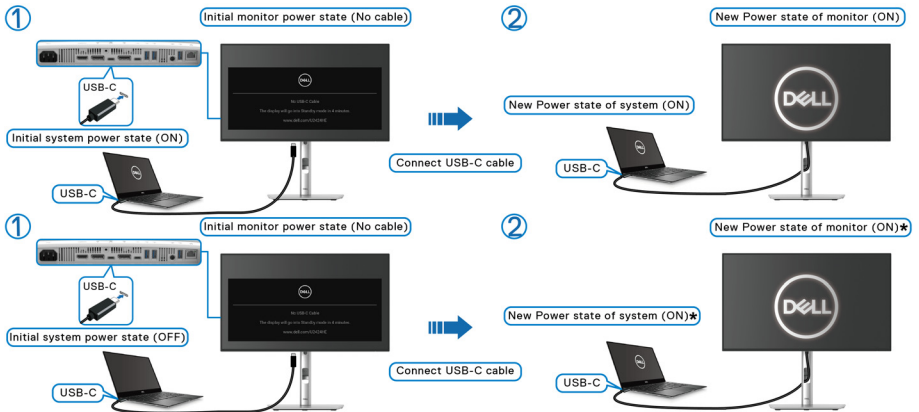

**\*Niet alle Dell PC-systemen ondersteunen het activeerplatform via het beeldscherm.**

**\*Bij het verbinden van een USB Type-C-kabel, moet u wellicht met de muis bewegen of op het toetsenbord drukken om het systeem/monitor uit de slaap- of stand-bystand te activeren.**

Wanneer u op de aan/uitknop van het beeldscherm of die van de pc drukt, is de beeldscherm/pc-toestand als volgt:

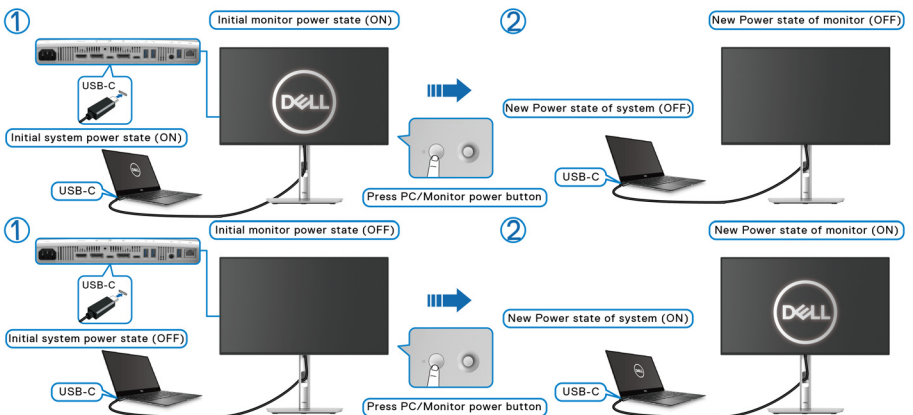

**OPMERKING:** U kunt de synchronisatiefunctie van de aan/uitknop in- of uitschakelen via de OSD. Zie [Dell Power Button Sync](#) (alleen van toepassing voor U2424HE).

- Wanneer zowel het beeldscherm als de pc zijn ingeschakeld, **houdt u de aan/uitknop van het beeldscherm 4 seconden ingedrukt**. Het scherm vraagt u of u de pc wilt uitschakelen.

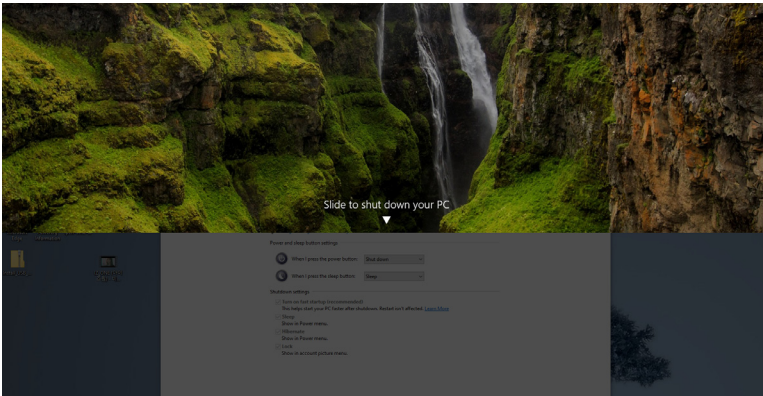
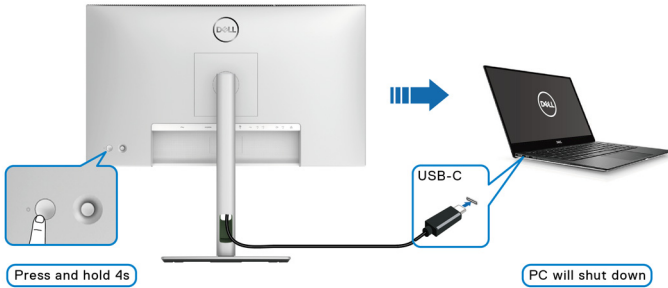

- Wanneer zowel het beeldscherm als de pc zijn ingeschakeld, **houdt u de aan/uitknop van het beeldscherm 10 seconden ingedrukt**. De pc wordt dan uitgeschakeld.

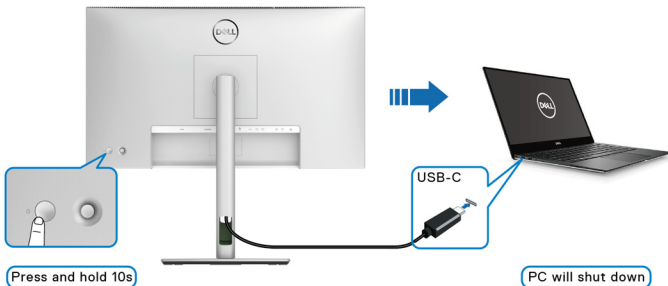



## Het beeldscherm aansluiten voor USB-C Multi-Stream Transport-functie (MST)

Een pc is met twee beeldschermen verbonden en is in eerste instantie uitgeschakeld. De energiestatus van het pc-systeem is gesynchroniseerd met de aan/uitknop van Beeldscherm 1. Wanneer u op de aan/uitknop van Beeldscherm 1 of van de pc drukt, worden zowel Beeldscherm 1 als de pc ingeschakeld. Beeldscherm 2 blijft ondertussen uitgeschakeld. U moet zelf op de aan/uitknop van Beeldscherm 2 drukken om dit in te schakelen.

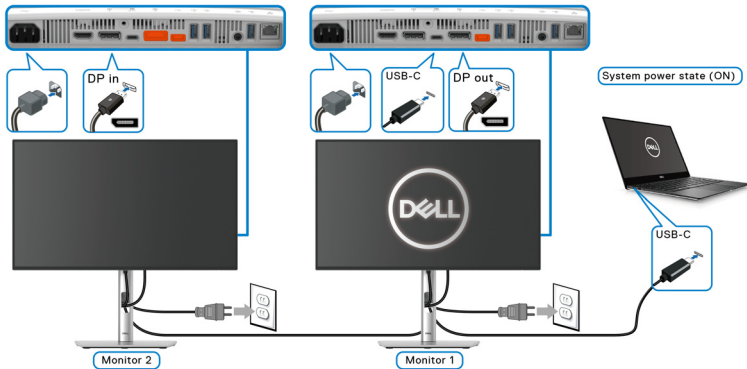

Op vergelijkbare wijze, kan een pc is met twee beeldschermen zijn verbonden en in eerste instantie zijn in geschakeld. De energiestatus van het pc-systeem is gesynchroniseerd met de aan/uitknop van Beeldscherm 1. Wanneer u op de aan/uitknop van Beeldscherm 1 of van de pc drukt, worden zowel Beeldscherm 1 als de pc uitgeschakeld. Beeldscherm 2 blijft ondertussen op stand-bymodus. U moet zelf op de aan/uitknop van Beeldscherm 2 drukken om dit uit te schakelen.

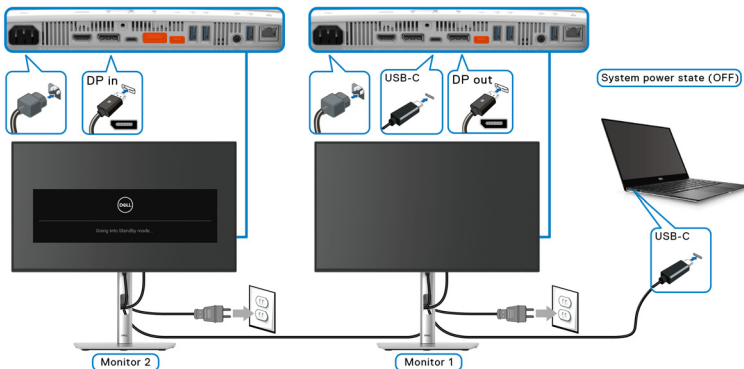

## Het beeldscherm aansluiten voor USB-C

Als de Dell PC\* twee USB Type-C-poorten heeft, wordt de energiestatus van elk verbonden beeldscherm gesynchroniseerd met de pc.

Wanneer de pc en twee beeldschermen in eerste instantie zijn ingeschakeld, drukt u op de aan/uitknop van Beeldscherm 1 of Beeldscherm 2 om de pc, Beeldscherm 1 en Beeldscherm 2 uit te schakelen.

\*Controleer of de Dell PC ondersteuning biedt voor DPBS.

**OPMERKING: DPBS ondersteunt alleen de USB Type-C-upstreampoort met -pictogram.**

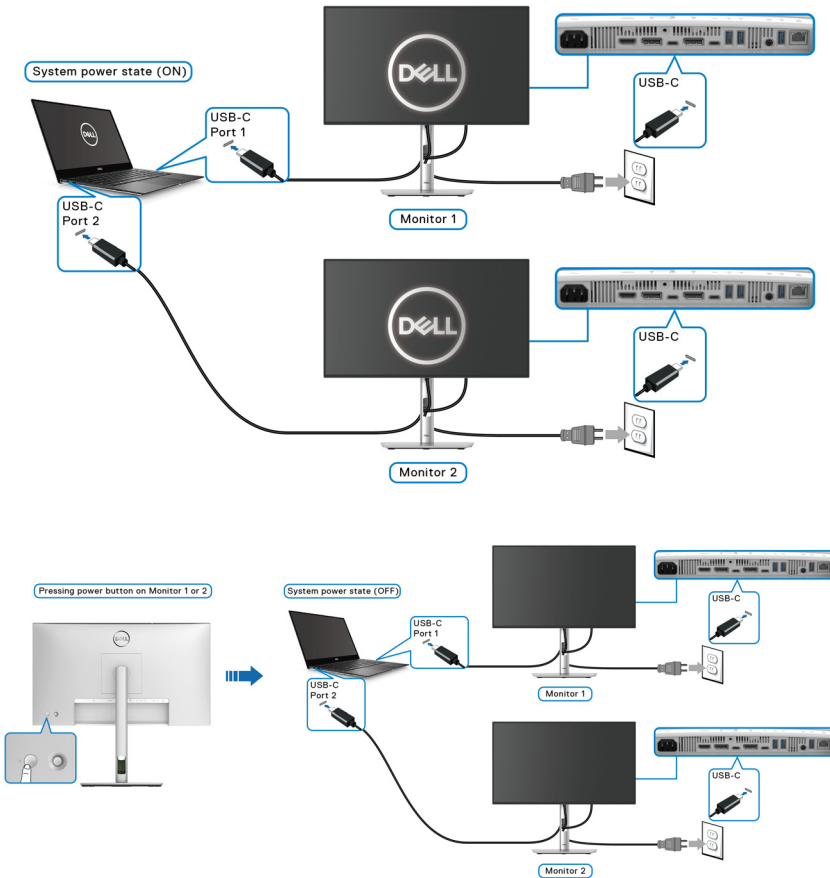

Zorg dat **Dell Power Button Sync** is ingesteld op ON (AAN) (zie [Dell Power Button Sync \(alleen van toepassing voor U2424HE\)](#)). Wanneer de pc en twee beeldschermen in eerste instantie zijn uitgeschakeld, drukt u op de aan/uitknop van Beeldscherm 1 of Beeldscherm 2 om de pc, Beeldscherm 1 en Beeldscherm 2 in te schakelen.

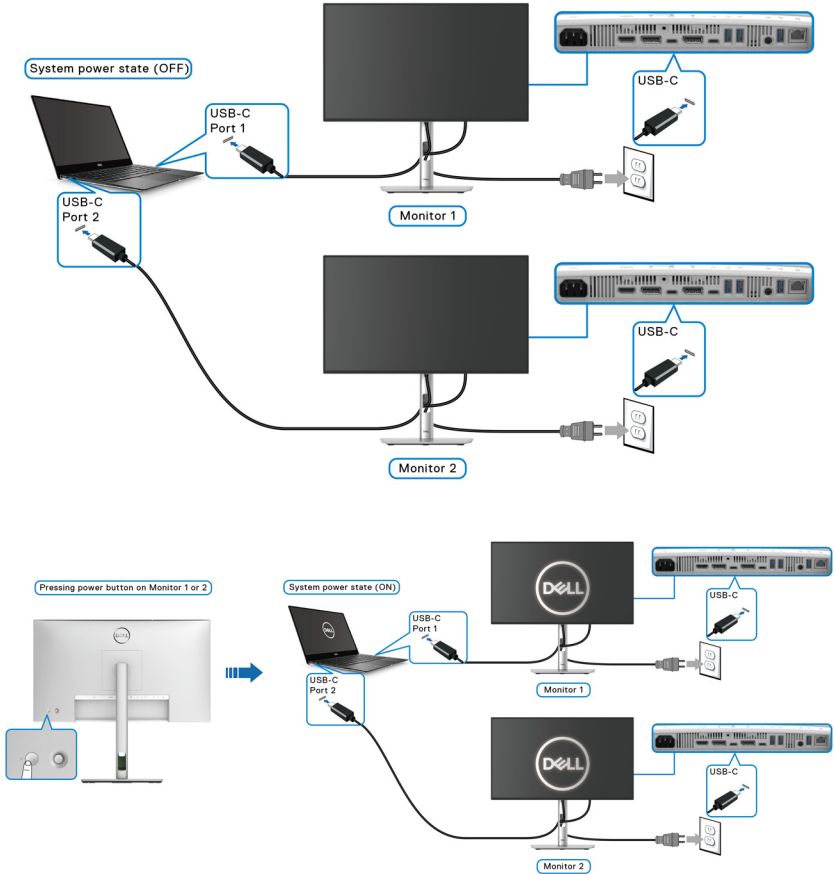

## Het beeldscherm beveiligen met een Kensington-slot (optioneel)

De sleuf voor een veiligheidsslot zit aan de onderkant van het beeldscherm (zie [Sleuf voor veiligheidsslot](#)). Bevestig het beeldscherm aan een tafel met het Kensington-veiligheidsslot.

Voor meer informatie over het gebruik van een Kensington-slot (apart verkocht), zie de documentatie die bij het slot wordt geleverd.

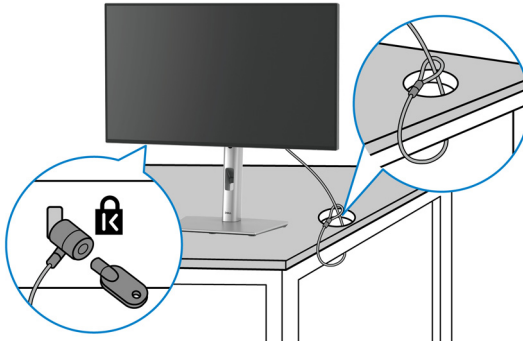

**OPMERKING:** De afbeelding dient uitsluitend ter illustratie. Het uiterlijk van het slot kan afwijken.

## De beeldschermstandaard verwijderen

**OPMERKING:** Om te voorkomen dat tijdens het verwijderen van de standaard het lcd-scherm wordt bekrast, plaatst u het beeldscherm op een zacht oppervlak en gaat u er voorzichtig mee om.

**OPMERKING:** De volgende instructies gelden alleen voor het monteren van de standaard die bij het beeldscherm is geleverd. Als u een standaard verwijdert die u elders hebt gekocht, volgt u de installatie-instructies van de betreffende standaard.

De standaard verwijderen:

1. Plaats het beeldscherm op een zachte doek of kussen.
2. Houd de ontgrendelingsknop van de standaard aan de achterkant van het beeldscherm ingedrukt.



3. Til de gemonteerde standaard op en weg van het beeldscherm.

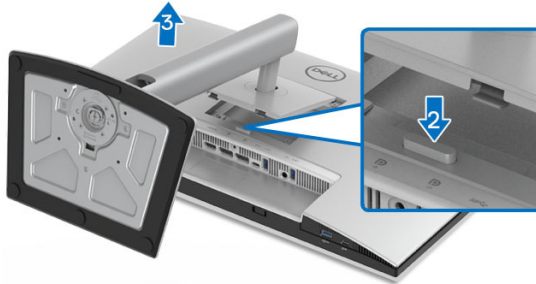

## VESA-wandmontage (optioneel)

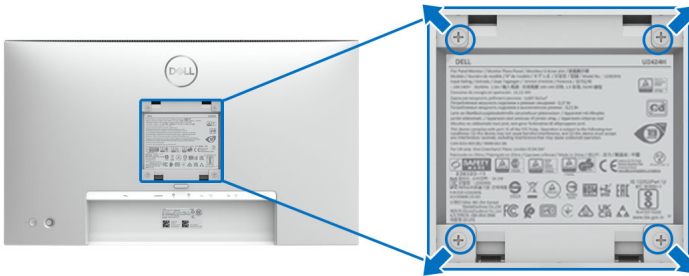

- OPMERKING: Gebruik M4 x 10 mm-schroeven om het beeldscherm op het wandmontagepakket te bevestigen.**

Zie de instructies van het VESA-compatibele wandmontagepakket.

1. Plaats het beeldscherm op een zachte doek of kussen op een stabiele platte tafel.
2. Verwijder de standaard. (Zie [De beeldschermstandaard verwijderen](#))
3. Gebruik een kruiskopschroevendraaier om de vier schroeven los te maken die de plastic afdekking bevestigen.
4. Bevestig de montagebeugel van het wandmontagepakket op het beeldscherm.
5. Bevestig het beeldscherm aan de wand. Voor meer informatie zie de documentatie die bij het wandmontagepakket is geleverd.

- OPMERKING: Uitsluitend voor gebruik met UL- of CSA- of GS-gecertificeerde wandmontagebeugels met een minimumgewicht of draagcapaciteit van 14,08 kg (voor U2424H/U2424H WOST) of 15,92 kg (voor U2424HE).**



# Het beeldscherm bedienen

## Schakel het beeldscherm in

Druk op de aan/uitknop van het beeldscherm om het in te schakelen.

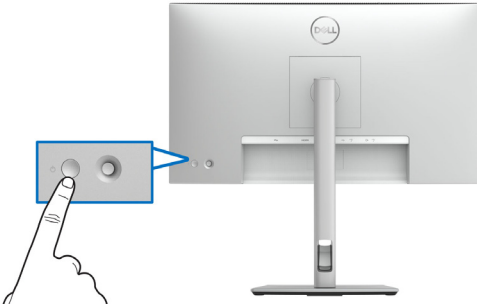

## De joystickbesturing gebruiken

Gebruik de joystickbesturing aan de achterkant van het beeldscherm om instellingen in de On-Screen Display (OSD) aan te passen.

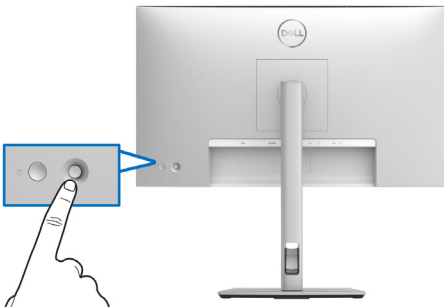

1. Druk op de joystickknop om de Menustarter te openen.
2. Duw de joystick omhoog/omlaag/naar links/naar rechts om tussen opties te schakelen.
3. Druk nogmaals op de joystickknop om de selectie te bevestigen.

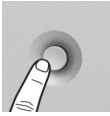
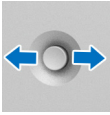
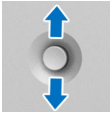

## Joystickfuncties

Functie	Beschrijving
	<ul style="list-style-type: none"><li>• Wanneer de OSD is ingeschakeld, drukt op de knop om de selectie te bevestigen of de instellingen op te slaan.</li><li>• Wanneer de OSD is uitgeschakeld, drukt op de knop om het hoofdmenu van de OSD te openen. Zie <a href="#">Het menusysteem openen</a>.</li></ul>
	<ul style="list-style-type: none"><li>• Voor navigatie in twee richtingen (rechts en links).</li><li>• Druk naar rechts om het submenu te openen.</li><li>• Druk naar links om het submenu te sluiten.</li></ul>
	<ul style="list-style-type: none"><li>• Voor navigatie in twee richtingen (omhoog en omlaag).</li><li>• Schakelt tussen de menu-items.</li><li>• Verhoogt (omhoog) of verlaagt (omlaag) de parameters van een geselecteerd menu-item.</li></ul>

## Het hoofdmenu gebruiken

### De Menustarter openen

Wanneer u op de joystick-knop drukt, verschijnt de OSD-statusbalk met daarop de actuele instellingen van enkele OSD-functies.

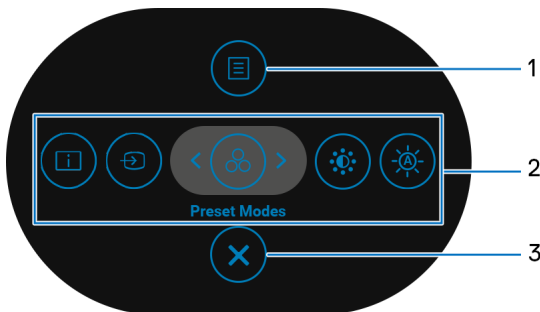



**Menustarter**



In onderstaande tabel worden de functies van de Menustarter beschreven:

## Details van Menustarter

Label	Pictogram	Beschrijving
1	 <b>Menu</b>	Open het hoofdmenu van de On-Screen Display (OSD). Zie <a href="#">Het menusysteem openen</a> .
2	 <b>Snelkoppelingen voor functies</b>	<p>Wanneer u de joystick naar links of rechts duwt om tussen de functies van de snelkoppelingen te schakelen, wordt het geselecteerde item gemarkeerd en naar de middenpositie geschakeld. Druk op de joystick om het betreffende submenu te openen.</p> <ul style="list-style-type: none"><li>• <b>Display Info (Scherminfo):</b> Geeft de huidige status van het beeldscherm weer.</li><li>• <b>Input Source (Ingangsbron):</b> kies een ingangsbron uit de lijst met videosignalen die met het beeldscherm zijn verbonden.</li><li>• <b>Preset Modes (Voorinstellingen):</b> kies een gewenste kleurmodus uit de lijst met voorinstellingen.</li><li>• <b>Brightness/Contrast (Helderheid/Contrast):</b> open de schuifknoppen voor het aanpassen van helderheid en contrast.</li><li>• <b>Auto Brightness (Automatische helderheid):</b> schakel de automatische helderheidsfunctie in of uit.</li></ul> <p><b>OPMERKING:</b> U kunt de gewenste sneltoetsen instellen. Zie <a href="#">Personalize (Personaliseren)</a> voor details.</p>
3	 <b>Afsluiten</b>	Sluit de Menustarter.





## De navigatietoetsen gebruiken

Wanneer het hoofdmenu van de OSD is geactiveerd, beweegt u de joystick om de instellingen te configureren. De volgende navigatietoetsen worden onder de OSD weergegeven.

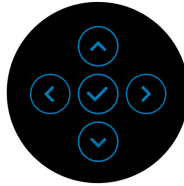

Nadat u de instellingen hebt veranderd, drukt u op de joystick om de wijzigingen om te slaan voordat u verder gaat naar een ander menu of sluit u het OSD-menu.

**OPMERKING:** Om het huidige menu-item te sluiten en terug te keren naar het vorige menu, duwt u de joystick naar links totdat alles is gesloten.



# Het On-Screen Display-menu (OSD) gebruiken

## Het menusysteem openen

 **OPMERKING:** Nadat u de instellingen hebt veranderd, drukt u op de joystick om de wijzigingen om te slaan voordat u verder gaat naar een ander menu of sluit u het OSD-menu.

Pictogram	Menu en submenu's	Beschrijving
	<b>Brightness/Contrast (Helderheid/Contrast)</b>	Past de functies <b>Brightness (Helderheid)</b> , <b>Contrast</b> , <b>Auto Brightness (Automatische helderheid)</b> , <b>Auto Brightness Range Level (Bereikniveau van automatische helderheid)</b> , <b>Auto Color Temp.</b> (Automatische kleurtemperatuur) en <b>Primary Monitor for Sync (Primair beeldscherm voor synchronisatie)</b> aan.

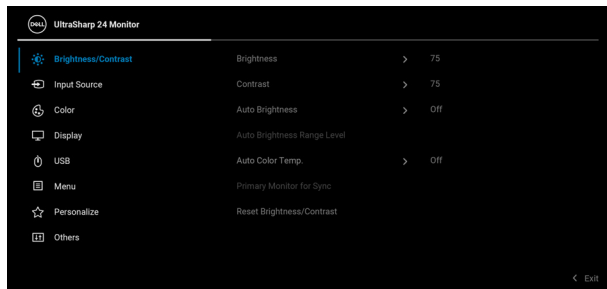

### **Brightness (Helderheid)**

Past de sterkte van de verlichting aan. Duw de joystick **omhoog** om de helderheid te verhogen en duw de joystick **omlaag** om de helderheid te verlagen (Bereik: 0 - 100).



---

## Contrast

Pas eerst **Brightness (Helderheid)** aan en vervolgens **Contrast**, maar alleen als verdere aanpassing nodig is.

Duw de joystick **omhoog** om het contrast te verhogen en duw de joystick **omlaag** om het contrast te verlagen (Bereik: 0 - 100).

De functie **Contrast** past de mate van het verschil tussen donkere en lichte gebieden op het beeldscherm aan.

---

## Auto Brightness (Automatische helderheid)

Past de helderheid van het beeldscherm aan op basis van het omgevingslicht.

---

## Auto Brightness Range Level (Bereikniveau van automatische helderheid)

Past automatisch het bereikniveau van de helderheid aan.

**OPMERKING:** Wanneer **Auto Brightness (Automatische helderheid)** is uitgeschakeld, is deze functie niet beschikbaar.



---

## Auto Color Temp. (Automatische kleurtemperatuur)

Past de RGB-kleurinstellingen van het beeldscherm aan op basis van het omgevingslicht.



---

**Primary Monitor for Sync (Primair beeldscherm voor synchronisatie)**

Als **Auto Brightness (Automatische helderheid)** of **Auto Color Temp. (Automatische kleurtemperatuur)** is ingeschakeld en verscheidene Dell-beeldschermen, die deze functie ondersteunen, via **MST** zijn verbonden, passen de beeldschermen hun helderheid of RGB-instellingen aan op basis van het omgevingslicht dat door het primaire beeldscherm wordt gedetecteerd.

**OPMERKING:** Het in Dell Display Manager (DDM) geselecteerde beeldscherm is het primaire beeldscherm. Als u het primaire beeldscherm wilt wijzigen, selecteert u in DDM het gewenste beeldscherm. Zie de DDM-gebruikershandleiding voor details.

**OPMERKING:** Als **Auto Brightness (Automatische helderheid)** en **Auto Color Temp. (Automatische kleurtemperatuur)** beide zijn uitgeschakeld, is deze functie niet beschikbaar.

**OPMERKING:** Als de verbinding van en primair of secundair beeldscherm met MST wordt verbroken, wordt ook de beeldscherm synchronisatie verbroken.

---

**Reset Brightness/ Contrast (Helderheid/ Contrast resetten)**

Druk op de joystick om de standaardwaarden van alle instellingen in het menu **Brightness/Contrast (Helderheid/Contrast)** te herstellen.

---





## Input Source (Ingangsbron)

Kiest tussen de verschillende videosignalen die met het beeldscherm zijn verbonden.

Voor U2424H/U2424H WOST:

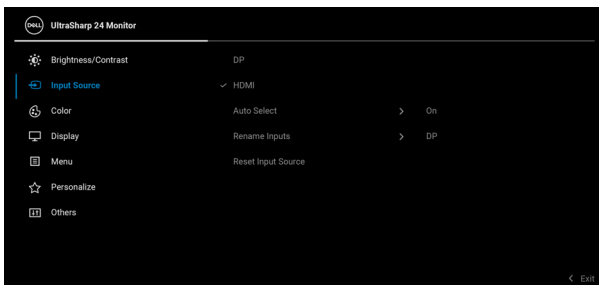

Voor U2424HE:

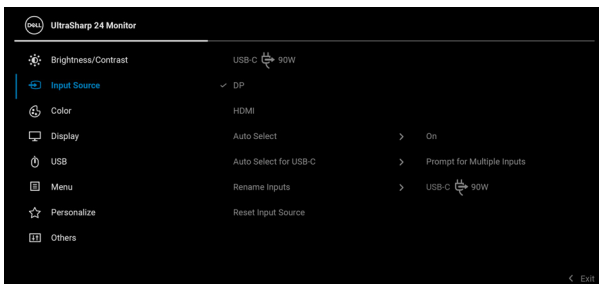

### USB-C 90W (alleen van toepassing voor U2424HE)

Selecteer de **USB-C  90W**-ingang als u de USB Type-C-aansluiting gebruikt. Druk op de joystick om de selectie te bevestigen.

### DP

Selecteer de ingang **DP** als u de DisplayPort-aansluiting (DP) gebruikt. Druk op de joystick om de selectie te bevestigen.



<b>HDMI</b>	Selecteer de ingang <b>HDMI</b> als u de HDMI-aansluiting gebruikt. Druk op de joystick om de selectie te bevestigen.
<b>Auto Select (Automatisch selecteren)</b>	Hiermee kunt u beschikbare ingangsbronnen zoeken. De standaardwaarde is aan.
<b>Auto Select for USB-C (Automatisch selecteren voor USB-C) (alleen van toepassing voor U2424HE)</b>	<p>Hiermee kunt u Auto Select for USB-C (Automatisch selecteren voor USB-C) instellen op:</p> <ul style="list-style-type: none"> <li>• <b>Prompt for Multiple Inputs (Melding bij meerdere ingangen):</b> de melding "<b>Switch to USB-C Video Input</b>" (<b>Naar USB-C-video-ingang schakelen</b>) verschijnt altijd zodat u kunt kiezen of u overschakelt of niet.</li> <li>• <b>Yes (Ja):</b> Schakelt altijd over naar de USB-C-video-ingang (zonder te vragen) wanneer de USB Type-C-kabel is verbonden.</li> <li>• <b>No (Nee):</b> Schakelt nooit automatisch over naar de USB-C-video-ingang wanneer de USB Type-C-kabel is verbonden.</li> </ul> <p><b>OPMERKING: Auto Select for USB-C (Automatisch selecteren voor USB-C)</b> is alleen beschikbaar wanneer <b>Auto Select (Automatisch selecteren)</b> is ingeschakeld.</p>
<b>Rename Inputs (Ingangsnamen wijzigen)</b>	<p>Hiermee kunt u een ingangnaam selecteren voor de geselecteerde ingangsbron. De opties zijn <b>PC</b>, <b>PC 1</b>, <b>PC 2</b>, <b>Laptop</b>, <b>Laptop 1</b> en <b>Laptop 2</b>.</p> <p><b>OPMERKING:</b> Ingangsnamen in waarschuwen en Scherminfo worden niet gewijzigd.</p>
<b>Reset Input Source (Ingangsbron resetten)</b>	Druk op de joystick om de standaardwaarden van alle instellingen in het menu <b>Input Source (Ingangsbron)</b> te herstellen.





## Color (Kleur)

Past de kleurinstellingsmodus aan.

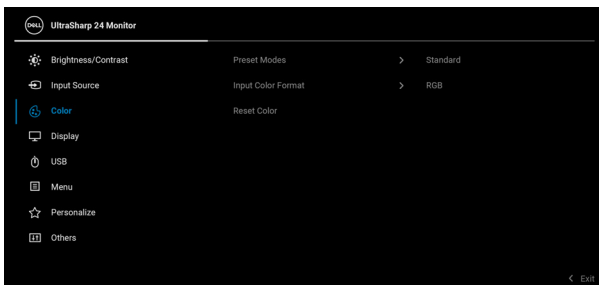

## Preset Modes (Voorinstellingen)

Hiermee kunt u kiezen uit een lijst met vooraf ingestelde kleurmodi.

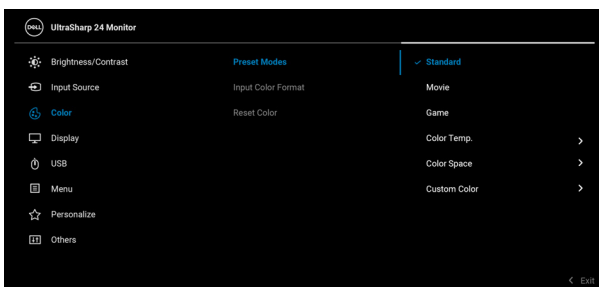

- **Standard (Standaard):** Laadt de standaard kleurinstellingen van het beeldscherm. Dit is de standaard vooraf ingestelde modus.
- **Movie (Film):** Laadt kleurinstellingen die ideaal zijn voor films.
- **Game (Spel):** Laadt kleurinstellingen die ideaal zijn voor de meeste spellen.



---

## Preset Modes (Voorinstellingen)

- **Color Temp. (Kleurtemperatuur):** hiermee kunt u de kleurtemperatuur kiezen: 5000K, 5700K, 6500K, 7500K, 9300K of 10000K. Druk op de joystick om de selectie te bevestigen.
- **Color Space (Kleurruimte):** hiermee kunt u de kleurruimte instellen op **sRGB** of **BT.709**.
- **Custom Color (Aangepaste kleur):** Hiermee kunt u de kleurinstellingen handmatig aanpassen. Beweeg de joystick **omhoog** of **omlaag** om de RGB-kleurwaarden aan te passen en zelf een vooraf ingestelde kleurmodus te maken.

---

## Input Color Format (Kleurindeling van ingang)

Hiermee kunt u de video-ingangsmodus instellen op:

- **RGB:** selecteer deze optie als het beeldscherm is verbonden met een computer (of mediaspeler) die een USB Type-C- (alleen van toepassing voor U2424HE), DisplayPort- of HDMI-kabel gebruikt.
  - **YCbCr:** selecteer deze optie als de mediaspeler alleen YCbCr-uitvoer ondersteunt.
- Druk op de joystick om de selectie te bevestigen.





---

**Hue (Tint)**

Verschuift de kleur van het videobeeld naar groen of paars. Dit wordt gebruikt om de gewenste huidtint aan te passen. Beweeg de joystick **omhoog** of **omlaag** om de tint in te stellen op een waarde tussen '0' en '100'.

**OPMERKING: Hue (Tint)** aanpassen is alleen beschikbaar wanneer u de voorinstelling **Movie (Film)** of **Game (Spel)** kiest.

---

**Saturation (Verzadiging)**

Past de kleurverzadiging van het videobeeld aan. Beweeg de joystick **omhoog** of **omlaag** om het verzadigingsniveau in te stellen op een tussen '0' en '100'.

**OPMERKING: Saturation (Verzadiging)** aanpassen is alleen beschikbaar wanneer u de voorinstelling **Movie (Film)** of **Game (Spel)** kiest.

---

**Reset Color (Kleur resetten)**

Druk op de joystick om de standaardwaarden van alle instellingen in het menu **Color (Kleur)** te herstellen.

---





## Display (Scherm)

Gebruik het menu **Display (Scherm)** om het beeld aan te passen.

Voor U2424H/U2424H WOST:



Voor U2424HE:

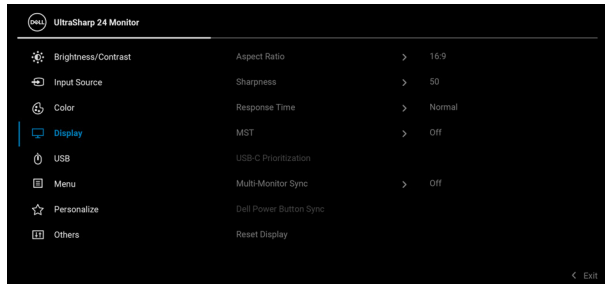

### Aspect Ratio (Beeldverhouding)

Stelt de beeldverhouding in op **16:9, Auto Resize (Grootte automatisch aanpassen), 4:3** of **1:1**.

### Sharpness (Scherpte)

Met deze functie maakt u het beeld scherper of zachter.

Beweeg de joystick **omhoog** of **omlaag** om de scherpte in te stellen op een waarde tussen '0' en '100'.



---

<b>Response Time (Responstijd)</b>	Hiermee stelt u de <b>Response Time (Responstijd)</b> in op <b>Normal (Normaal)</b> of <b>Fast (Snel)</b> .
------------------------------------	---

---

**MST**

DP Multi Stream Transport, selecteer **On (Aan)** om MST (DP-uit) in te stellen of selecteer **Off (Uit)** om de MST-functie uit te schakelen. Zie [Het beeldscherm aansluiten voor DP Multi-Stream Transport-functie \(MST\)](#) en [Het beeldscherm aansluiten voor USB Type-C Multi-Stream Transport-functie \(MST\) \(alleen van toepassing voor U2424HE\)](#) voor details.

**OPMERKING:** Wanneer de DP of USB Type-C-kabel (alleen van toepassing voor U2424HE) en DP-downstreamkabel zijn verbonden, stelt de OSD automatisch **MST** in op **On (Aan)**. Deze actie kan alleen worden uitgevoerd na **Factory Reset (Fabrieksinstellingen resetten)** of **Display Reset (Scherm resetten)**.

---



---

**USB-C  
Prioritization  
(USB-C-  
prioriteit)  
(alleen van  
toepassing  
voor U2424HE)**

Hiermee kunt u aangeven of u prioriteit geeft aan het overdragen van gegevens met hoge resolutie (**High Resolution (Hoge resolutie)**) of aan het overdragen op hoge snelheid (**High Data Speed (Hoge datasnelheid)**) als de USB Type-C-poort/ DisplayPort wordt gebruikt. Als het huidige platform DP 1.4 (HBR3) is, gebruikt u **High Data Speed (Hoge datasnelheid)** voor volledige videoprestaties met een hoge gegevenssnelheid. Als het huidige platform DP 1.2 (HBR2) of lager is, selecteert u **High Resolution (Hoge resolutie)** voor volledige videoprestaties met een lagere gegevens- en netwerksnelheid.



---

**Multi-Monitor  
Sync (Meerdere  
beeldschermen  
synchroniseren)**

Hiermee kunnen meerdere beeldschermen die via een DP-verbinding in een daisy chain zijn geschakeld, de volgende OSD-instellingen op de achtergrond synchroniseren: **Brightness (Helderheid)**, **Contrast**, **Auto Brightness (Automatische helderheid)**, **Auto Color Temp. (Automatische kleurtemperatuur)**, **Preset Modes (Voorinstellingen)**, **Color Temp. (Kleurtemperatuur)**, **Custom Color (Aangepaste kleur)**, **Hue (Tint)**, **Saturation (Verzadiging)**, **Response Time (Responstijd)** en **Sharpness (Scherpte)**. Zie [Meerdere beeldschermen synchroniseren \(MMS\)](#) voor details.



---

**Dell Power Button Sync (alleen van toepassing voor U2424HE)**

Schakelt de functie Dell Power Button Sync aan of uit. Als **Off (Uit)** is geselecteerd, wordt de synchronisatiefunctie van de aan/uitknop uitgeschakeld.

**OPMERKING:** Als **Off (Uit)** is geselecteerd, blijft de Activeren bij verbinding-functie actief. Als USB-C-verbinding is gedetecteerd, wordt de computer ingeschakeld.

---

**Reset Display (Scherm resetten)**

Druk op de joystick om de standaardwaarden van alle instellingen in het menu **Display (Scherm)** te herstellen.



---

**USB (alleen van toepassing voor U2424HE)**

Hiermee kunt u de USB-upstreampoort voor de ingangsignalen (DP, HDMI) toewijzen, waardoor de USB-downstreampoort van het beeldscherm kan worden gebruikt door de huidige ingangsignalen wanneer u een computer aansluit op de upstreampoorten.

Wanneer u slechts één upstreampoort gebruikt, is de verbonden upstreampoort actief.

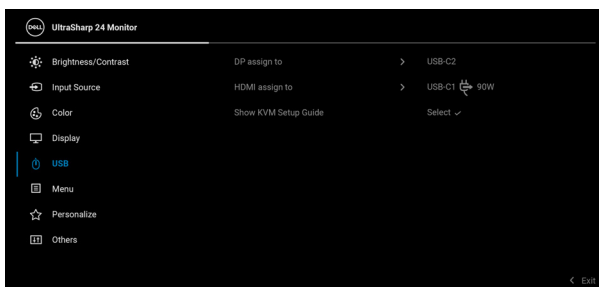

**OPMERKING:** Om beschadiging of verlies van gegevens tegen te gaan, controleert u voordat u de USB-upstreampoorten verandert of geen USB-opslagapparaten worden gebruikt door de computer die is aangesloten op de USB-downstreampoort van het beeldscherm.

---



---

**Show KVM  
Setup Guide  
(KVM-  
instelgids  
weergeven)  
(alleen van  
toepassing  
voor U2424HE)**

Selecteer deze optie en volg de stappen als u meerdere computers op het beeldscherm wilt aansluiten en één combinatie van toetsenbord en muis wilt gebruiken.



**Menu**

Selecteer deze optie om de instellingen van de OSD aan te passen, zoals de OSD-taal, hoe lang het menu zichtbaar blijft op het scherm en dergelijke.

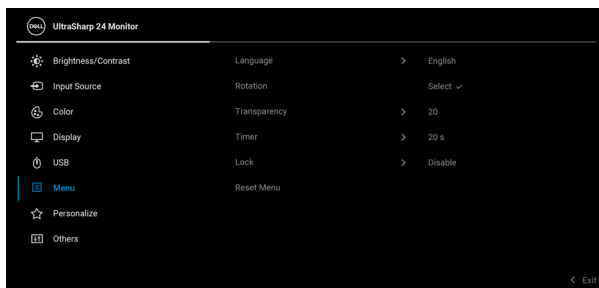

---

**Language  
(Taal)**

Stelt de OSD in op een van de acht talen (Engels, Spaans, Frans, Duits, Braziliaans Portugees, Russisch, Vereenvoudigd Chinees of Japans).

---

**Rotation  
(Draaien)**

Druk op de joystick om de OSD en het scherm 0/90/180/270 graden te draaien.

U kunt het menu aanpassen op basis van de draaiing van het scherm.

---

**Transparency  
(Transparantie)**

Selecteer deze optie om de transparantie van het menu te wijzigen door de joystick **omhoog** of **omlaag** te bewegen (Bereik: 0 - 100).

---



---

## Timer

Stelt de tijdsduur in hoe lang de OSD zichtbaar blijft nadat een toets is ingedrukt.

Beweeg de joystick **omhoog** of **omlaag** om de schuifknop aan te passen in stappen van 1 seconde, van 5 tot 60 seconden.

---

## Lock (Slot)

Als de bedieningsknoppen van het beeldscherm zijn vergrendeld, kunt u tegengaan dat personen het beeldscherm bedienen. Dit zorgt er ook voor dat beeldschermen in een opstelling met meerdere beeldschermen niet per ongeluk kunnen worden geactiveerd.

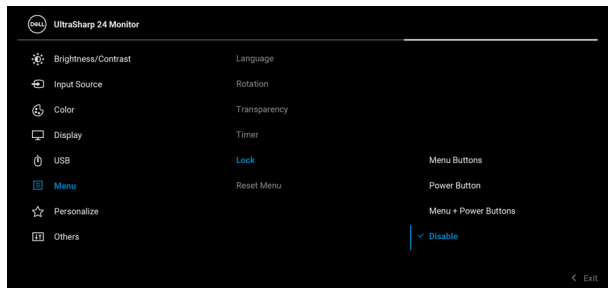

- **Menu Buttons (Menuknoppen):** alle joystickfuncties worden geblokkeerd en zijn niet toegankelijk voor de gebruiker.
- **Power Button (Aan/uitknop):** alleen de **Aan/uitknop** wordt geblokkeerd en is niet toegankelijk voor de gebruiker.
- **Menu + Power Buttons (Menu + Aan/uitknoppen):** zowel de joystick als de **Aan/uitknop** worden geblokkeerd en zijn niet toegankelijk voor de gebruiker.

De standaardinstelling is **Disable (Uitschakelen)**.

---



## Lock (Slot)

Alternatieve blokkeermethode [voor menu/functieknoppen]: u kunt ook de joystick **omhoog** of **omlaag** of **naar links** of **naar rechts** drukken en 4 seconden vasthouden om de vergrendelingsopties in te stellen.

**OPMERKING:** Ontgrendel de knop(pen) door de joystick **omhoog** of **omlaag** of **naar links** of **naar rechts** te drukken en 4 seconden vast te houden.

## Reset Menu (Menu resetten)

Druk op de joystick om de standaardwaarden van alle instellingen in het menu **Menu** te herstellen.



## Personalize (Personaliseren)

Voor U2424H/U2424H WOST:

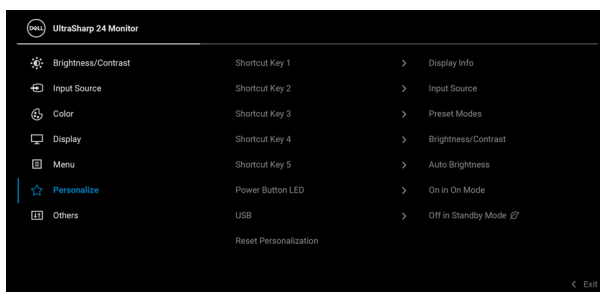

Voor U2424HE:

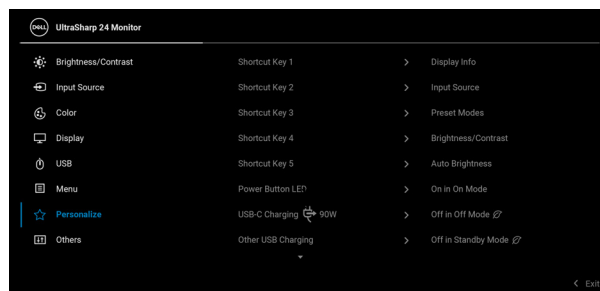



<b>Shortcut Key 1 (Sneltoets 1)</b>	Hiermee kunt u een functie kiezen uit <b>Preset Modes (Voorinstellingen), Brightness/Contrast (Helderheid/Contrast), Auto Brightness (Automatische helderheid), Auto Color Temp. (Automatische kleurtemperatuur), Input Source (Ingangsbron), Aspect Ratio (Beeldverhouding), Rotation (Draaien)</b> of <b>Display Info (Scherminfo)</b> en dit instellen als een sneltoets.
<b>Shortcut Key 2 (Sneltoets 2)</b>	
<b>Shortcut Key 3 (Sneltoets 3)</b>	
<b>Shortcut Key 4 (Sneltoets 4)</b>	
<b>Shortcut Key 5 (Sneltoets 5)</b>	
<b>Power Button LED (Aan/uitknopled)</b>	Hiermee kunt u de aan/uitled in- of uitschakelen om energie te besparen.
<b>USB (alleen van toepassing voor U2424H/U2424H WOST)</b>	Hiermee kunt u de oplaadfunctie van USB-A- en USB Type-C-downstreampoorten terwijl het beeldscherm op stand-bymodus staat, in- of uitschakelen.
<b>USB-C Charging ⚡ 90W (USB-C-opladen ⚡ 90 W) (alleen van toepassing voor U2424HE)</b>	Hiermee kunt u de oplaadfunctie <b>Always On USB-C Charging (USB-C-opladen altijd aan)</b> als het beeldscherm is uitgeschakeld, in- of uitschakelen. Wanneer deze functie is ingeschakeld, kunt u een laptop of mobiel apparaat altijd opladen via de USB Type-C-kabel, zelfs als het beeldscherm is uitgeschakeld.



---

**Other USB Charging (Overig USB-opladen) (alleen van toepassing voor U2424HE)**

Hiermee kunt u de oplaadfunctie van USB-A- en USB Type-C-downstreampoorten terwijl het beeldscherm op stand-bymodus staat, in- of uitschakelen.

Wanneer deze functie is ingeschakeld, kunt u een mobiel apparaat altijd opladen via de USB-A-kabel, zelfs als het beeldscherm is uitgeschakeld.

**OPMERKING:** Deze optie is alleen beschikbaar wanneer de USB Type-C-kabel (upstreampoort) is losgekoppeld. Als de USB Type-C-kabel is verbonden, volgt **Other USB Charging (Overig USB-opladen)** de energiestatus van de USB-host en is de optie niet toegankelijk.

---

**Reset Personalization (Personalisering resetten)**

Druk op de joystick om de standaardwaarden van alle instellingen in het menu **Personalize (Personaliseren)** te herstellen.



**Others (Overige)**

Selecteer deze optie om OSD-instellingen zoals **DDC/CI, LCD Conditioning (LCD-conditionering)** en dergelijke aan te passen.

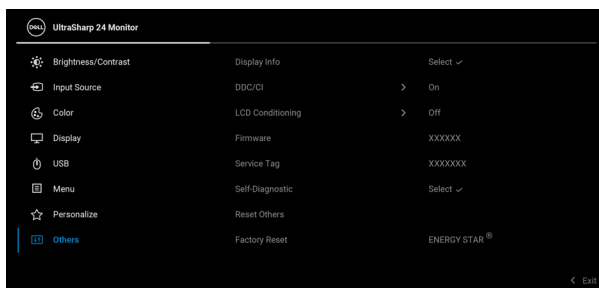

---

## Display Info (Scherminfo)

Druk op de joystick om de huidige  
beeldscherminstellingen weer te geven.

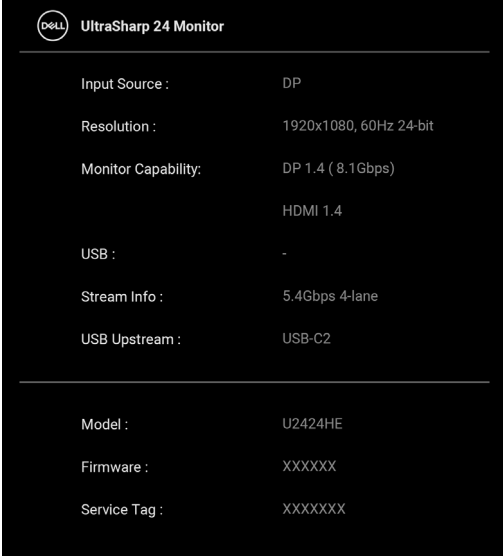

UltraSharp 24 Monitor	
Input Source :	DP
Resolution :	1920x1080, 60Hz 24-bit
Monitor Capability:	DP 1.4 ( 8.1Gbps)
	HDMI 1.4
USB :	-
Stream Info :	5.4Gbps 4-lane
USB Upstream :	USB-C2
<hr/>	
Model :	U2424HE
Firmware :	XXXXXX
Service Tag :	XXXXXXX

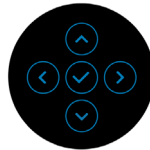

---

## DDC/CI

**DDC/CI** (Display Data Channel/Command Interface) biedt de mogelijkheid om de beeldschermparameters (helderheid, kleurbalans, enzovoort) aan te passen via de software op de computer. U kunt deze functie uitschakelen door **Off (Uit)** te kiezen. Schakel deze functie in voor de beste gebruikerservaring en de optimale prestaties van het beeldscherm.

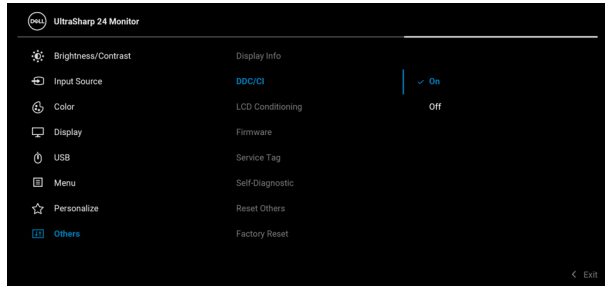

---

## LCD Conditioning (LCD-conditionering)

Dit helpt bij het verminderen van een ingebrand nabeeld. Afhankelijk van de mate van het ingebrande nabeeld, kan het enige tijd kosten om het programma uit te voeren. U kunt deze functie inschakelen door **On (Aan)** te kiezen.

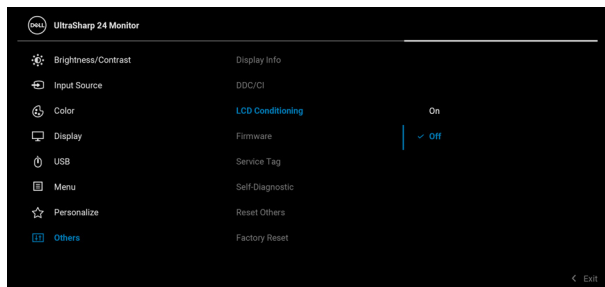

---

## Firmware

Geeft de firmwareversie van het beeldscherm weer.

---



---

**Service Tag**

Geeft het service tag van het beeldscherm weer. Deze code is vereist als u telefonische ondersteuning zoekt, de garantiestatus wilt controleren, stuurprogramma's wilt updaten via de website van Dell, en voor andere zaken.

---

**Self-Diagnostic (Zelfdiagnose)**

Druk op de joystick om de zelfdiagnose te starten.

1. Bij het starten wordt een grijs scherm weergegeven.
2. Inspecteer het scherm zorgvuldig op onregelmatigheden.
3. Druk op de joystick. De kleur van het scherm wordt rood.
4. Controleer het beeldscherm op onregelmatigheden.
5. Herhaal de stappen 3 en 4 om het scherm te inspecteren met een groen, blauw, zwart, wit scherm en eentje met tekst.

De test is voltooid wanneer het tekstschermbij verschijnt. Druk nogmaals op de joystick om af te sluiten.

---

**Reset Others (Overige resetten)**

Druk op de joystick om de standaardwaarden van alle instellingen in het menu **Others (Overige)** te herstellen.

---



## Factory Reset (Fabrieksinstellingen resetten)

Dit herstelt de fabriekswaarden van alle instellingen. Er zijn ook instellingen voor ENERGY STAR® tests.

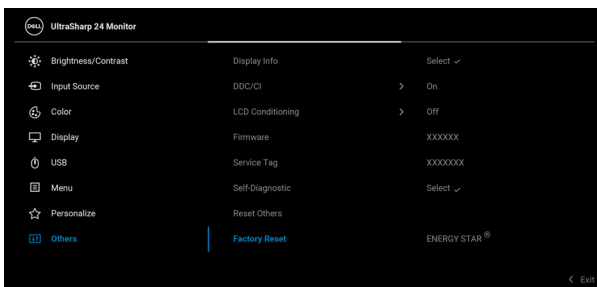

## OSD-meldingen

### Initiële set-up

Wanneer **Factory Reset (Fabrieksinstellingen resetten)** is geselecteerd, verschijnt de volgende melding:

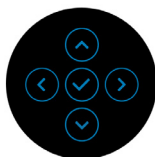
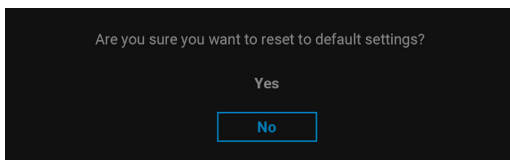

Wanneer **Yes (Ja)** is geselecteerd, verschijnt de volgende melding.



Voor U2424H/U2424H WOST:

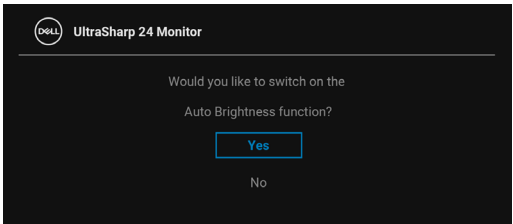
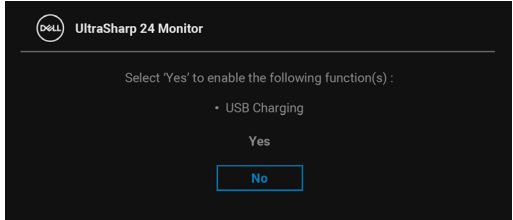

Voor U2424HE:

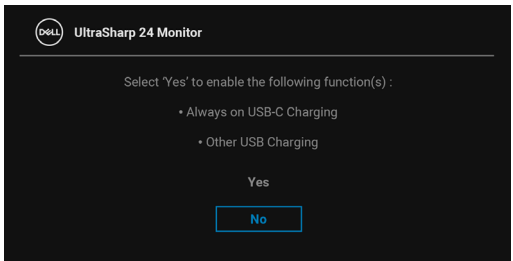

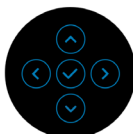
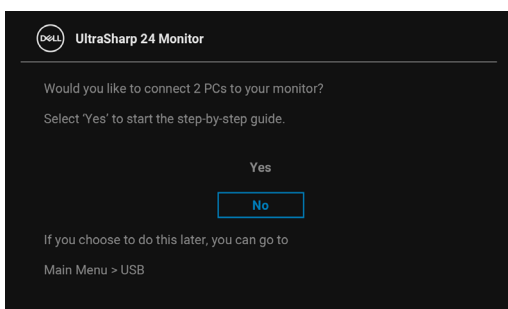
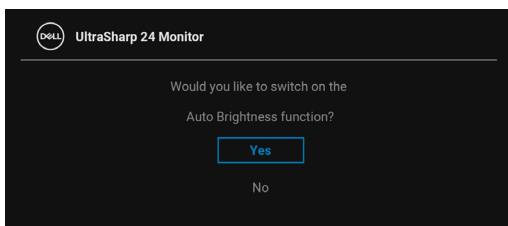

## OSD-waarschuwingen

Wanneer het beeldscherm een bepaalde resolutie niet ondersteunt, verschijnt de volgende melding:

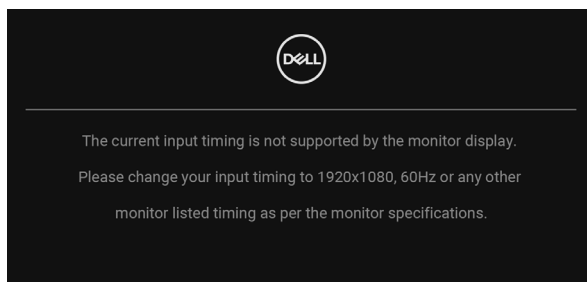



Dit betekent dat het beeldscherm niet kan synchroniseren met het signaal dat het van de computer ontvangt. Zie [Beeldschermspecificaties](#) voor het bereik van de horizontale en verticale frequenties die door dit beeldscherm worden ondersteund. Aanbevolen modus is 1920 x 1080.

Voordat de **DDC/CI**-functie wordt uitgeschakeld, ziet u de volgende melding:

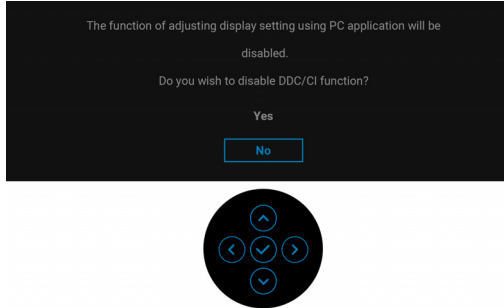

Wanneer u het niveau van de **Brightness (Helderheid)** voor het eerst aanpast, verschijnt de volgende melding:

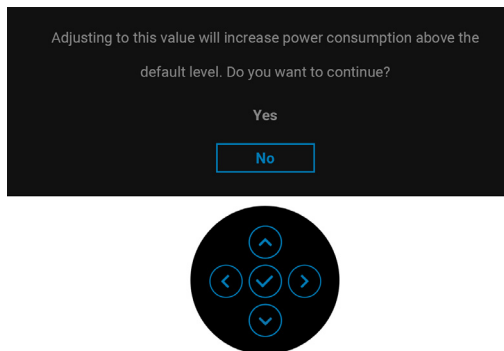

**OPMERKING:** Als Yes (Ja) wordt geselecteerd, verschijnt de melding de volgende keer wanneer u de instelling van Brightness (Helderheid) verandert niet meer.



Als **Auto Brightness (Automatische helderheid)** is ingeschakeld, verschijnt de volgende melding als u het helderheidsniveau aanpast:

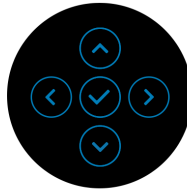
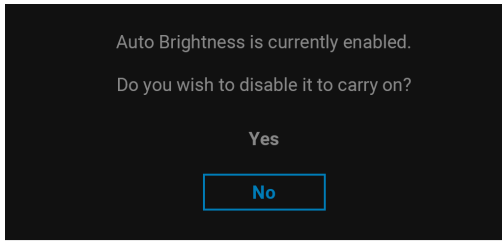

**OPMERKING:** Als Yes (Ja) wordt geselecteerd, wordt Auto Brightness (Automatische helderheid) uitgeschakeld.

Wanneer u de standaardinstelling van energiebesparingsfuncties voor het eerst wijzigt, zoals **USB-C Charging ~~☒~~ 90W (USB-C opladen ~~☒~~ 90 W) (alleen van toepassing voor U2424HE)**, **Other USB Charging (Overig USB-opladen) (alleen van toepassing voor U2424HE)** of **USB (alleen van toepassing voor U2424H/U2424H WOST)**, verschijnt de volgende melding:

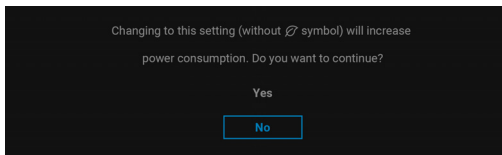

**OPMERKING:** Als u bij een van bovenstaande functies Yes (Ja) kiest, verschijnt de melding de volgende keer niet meer wanneer u de instellingen van deze functies wijzigt. Wanneer u de fabrieksinstellingen herstelt, verschijnt de melding opnieuw.



Voordat de **Lock (Slot)**-functie wordt geactiveerd, ziet u de volgende melding:

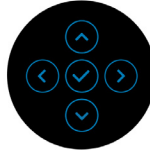
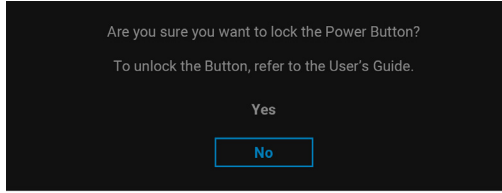

**OPMERKING:** Het bericht kan afwijken op basis van de geselecteerde instellingen.

Wanneer het beeldscherm op Stand-bymodus gaat, verschijnt de volgende melding:

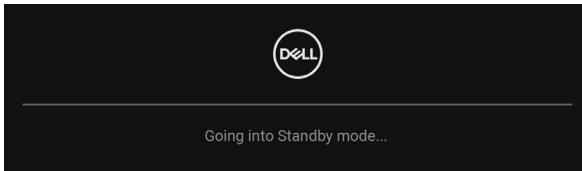

Activeer de computer en het beeldscherm om toegang te krijgen tot de **OSD**. De OSD functioneert alleen in de normale gebruiksmodus. Als u in de Stand-bymodus op een willekeurige knop, behalve de **Aan/uitknop** drukt, verschijnt, afhankelijk van de geselecteerde ingang, het volgende bericht:

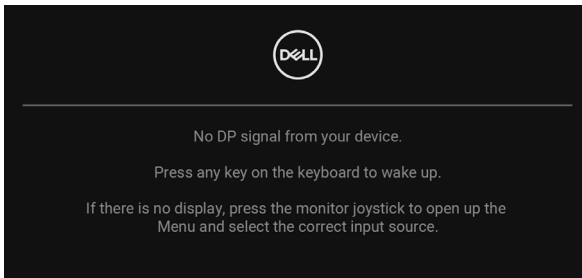

**OPMERKING:** Het bericht kan afwijken op basis van het verbonden ingangssignaal.

Activeer de computer en het beeldscherm om toegang te krijgen tot de **OSD**.



Als de USB Type-C- (alleen van toepassing voor U2424HE), DisplayPort- of HDMI-ingang is geselecteerd en de corresponderende kabel niet is verbonden, verschijnt het volgende dialoogvenster.

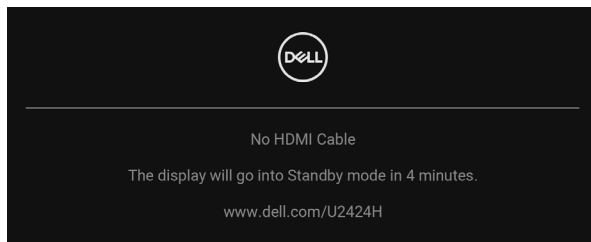

**OPMERKING: Het bericht kan afwijken op basis van het verbonden ingangssignaal.**

Voor U2424HE geldt dat als het beeldscherm een DP/HDMI-ingang gebruikt, en als een USB Type-C-kabel is verbonden met een laptop die ondersteuning biedt voor DP Alternate-modus, en als **Auto Select for USB-C (Automatisch selecteren voor USB-C) (alleen van toepassing voor U2424HE)** is ingeschakeld, verschijnt de volgende melding:

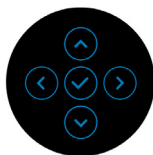
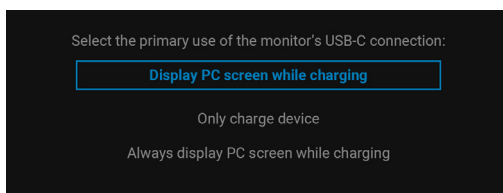

Zie **Problemen oplossen** voor meer informatie.



## De KVM-switch instellen (alleen van toepassing voor U2424HE)

Met de ingebouwde KVM-switch kunt u maximaal 2 computers beheren met één toetsenbord en muis die zijn verbonden met het beeldscherm.

- a. Wanneer u **HDMI** en **USB-C2** aansluit op computer 1 en **DP** en **USB-C1** op computer 2:

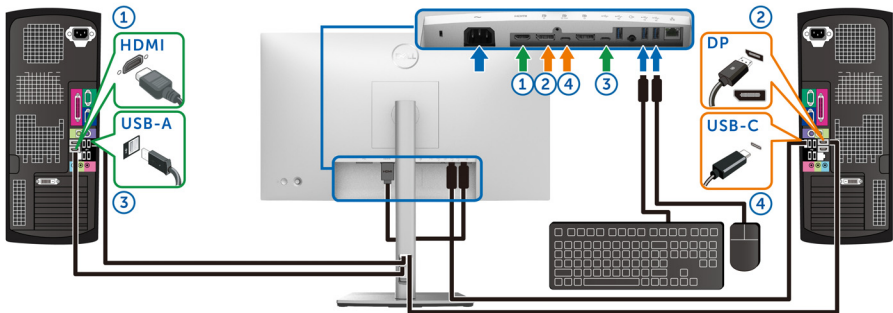

**OPMERKING: De USB-C-verbinding ondersteunt momenteel alleen gegevensoverdracht.**

Zorg dat **USB** voor **HDMI** is toegewezen aan **USB-C2** en dat **DP** is toegewezen aan **USB-C1** 90W.



- b. Wanneer u **HDMI** en **USB-C2** aansluit op computer 1 en **USB-C ⚡ 90W** op computer 2:

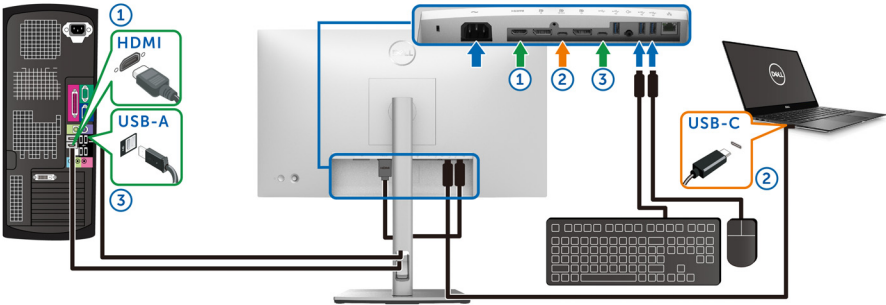

**OPMERKING:** De USB-C-verbinding ondersteunt momenteel video- en gegevensoverdracht.

Zorg dat **USB** voor **HDMI** is toegewezen aan **USB-C2**.

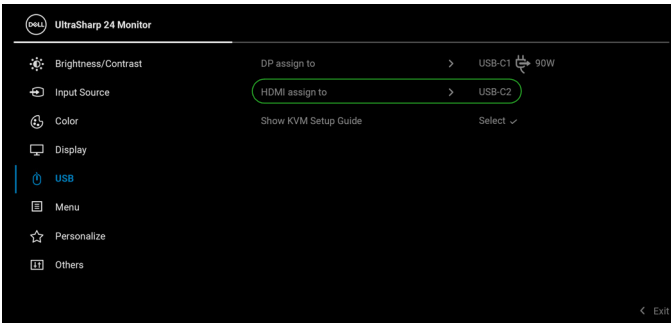

**OPMERKING:** Aangezien de USB Type-C-upstreampoort **DP** ondersteuning biedt voor DP Alternate-modus, hoeft u USB voor USB-C ⚡ 90W niet in te stellen.

**OPMERKING:** Wanneer u andere videobronnen aansluit die hierboven niet zijn genoemd, volgt u dezelfde methode om de correcte instellingen uit te voeren voor USB om de poorten te koppelen.



## De Auto KVM instellen (alleen van toepassing voor U2424HE)

Volg onderstaande stappen om Auto KVM in te stellen voor het beeldscherm:

1. Zorg dat **Auto Select (Automatisch selecteren)** is ingesteld op **On (Aan)** en dat **Auto Select for USB-C (Automatisch selecteren voor USB-C)** is ingesteld op **Yes (Ja)**.

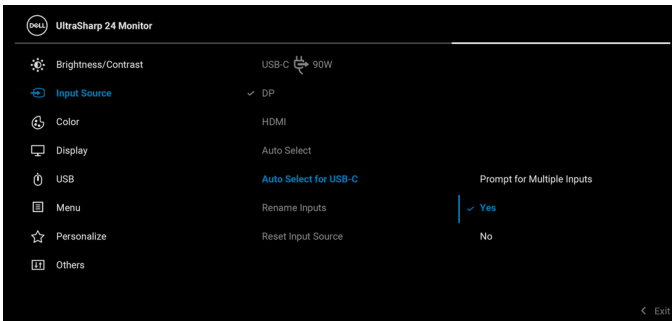
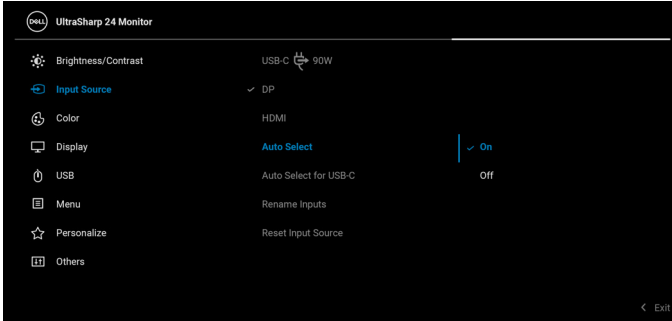

2. Zorg dat de USB-poorten en de video-ingangen correct worden gekoppeld.

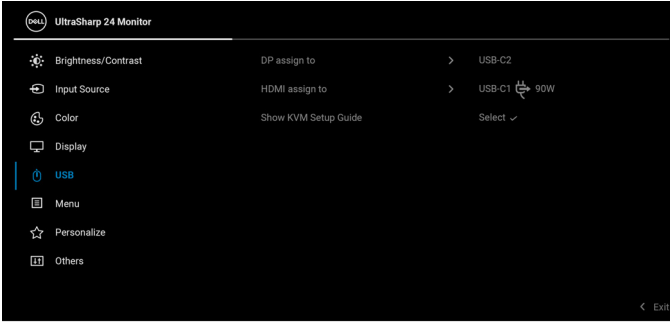

**OPMERKING:** Voor een USB-C 90W-verbinding is geen verdere instelling nodig.

## De maximale resolutie instellen

**OPMERKING:** Deze stappen kunnen ietwat afwijken, afhankelijk van de Windows-versie die u gebruikt.

Stel de maximale resolutie in voor het beeldscherm:

In Windows 8.1:

1. Selecteer in Windows 8.1 de Bureaubladtegel om naar het klassieke bureaublad te schakelen.
2. Klik met de rechtermuisknop op het bureaublad en klik op **Schermpresolutie**.
3. Als meer dan één beeldscherm is verbonden, kies dan **U2424H/U2424H WOST/U2424HE**.
4. Klik op de keuzelijst **Schermpresolutie** en kies **1920 x 1080**.
5. Klik op **OK**.

In Windows 10 en Windows 11:

1. Klik met de rechtermuisknop op het bureaublad en klik op **Weergave-instellingen**.
2. Als meer dan één beeldscherm is verbonden, kies dan **U2424H/U2424H WOST/U2424HE**.
3. Klik op de keuzelijst **Schermpresolutie** en kies **1920 x 1080**.





#### 4. Klik op **Wijzigingen behouden**.

Als u 1920 x 1080 niet ziet als optie, moet u het stuurprogramma van de videokaart bijwerken naar de nieuwste versie. Afhankelijk van uw computer doorloopt u een van de volgende procedures:

Als u een desktop of laptop van Dell hebt:

- Ga naar <https://www.dell.com/support>, voer het service tag in en download het nieuwste stuurprogramma voor uw videokaart.

Als u geen Dell-computer (laptop of desktop) hebt:

- Ga naar de ondersteuningswebsite van de computer en download de nieuwste stuurprogramma's voor de videokaart.
- Ga naar de website van de videokaart en download de nieuwste stuurprogramma's.

## De maximale vernieuwingsfrequentie instellen

 **OPMERKING: Deze stappen kunnen ietwat afwijken, afhankelijk van de Windows-versie die u gebruikt.**

Stel de maximale vernieuwingsfrequentie in voor het beeldscherm:

In Windows 8.1:

1. Selecteer in Windows 8.1 de Bureaubladtegel om naar het klassieke bureaublad te schakelen.
2. Klik met de rechtermuisknop op het bureaublad en klik op **Schermsolutie**.
3. Als meer dan één beeldscherm is verbonden, kies dan **U2424H/U2424H WOST/U2424HE**.
4. Klik op **Geavanceerde instellingen**.
5. Klik op het tabblad **Beeldscherm**.
6. Klik op de keuzelijst **Vernieuwingsfrequentie** en selecteer **120 Hertz**.
7. Klik op **OK**.

In Windows 10:

1. Klik met de rechtermuisknop op het bureaublad en klik op **Weergave-instellingen**.
2. Klik op **Geavanceerde beeldscherminstellingen**.
3. Als meer dan één beeldscherm is verbonden, kies dan **U2424H/U2424H WOST/U2424HE**.
4. Klik op de keuzelijst **Vernieuwingsfrequentie** en selecteer **120 Hz**.
5. Klik op **Wijzigingen behouden**.



In Windows 11:

1. Klik met de rechtermuisknop op het bureaublad en klik op **Weergave-instellingen**.
2. Klik op **Geavanceerde beeldscherm**.
3. Als meer dan één beeldscherm is verbonden, kies dan **U2424H/U2424H WOST/U2424HE**.
4. Klik op de keuzelijst **Kies een vernieuwingsfrequentie** en selecteer **120 Hz**.
5. Klik op **Wijzigingen behouden**.

## Meerdere beeldschermen synchroniseren (MMS)

Met Meerdere beeldschermen synchroniseren kunnen meerdere beeldschermen, die via DisplayPort in een daisy chain zijn geschakeld, op de achtergrond worden gesynchroniseerd met een vooraf gedefinieerde groep OSD-instellingen.

Met de OSD-optie **Multi-Monitor Sync (Meerdere beeldschermen synchroniseren)** in het menu Display (Scherm) kunt u de synchronisatie in- of uitschakelen.

 **OPMERKING: MMS is niet beschikbaar als de HDMI-ingang wordt gebruikt.**

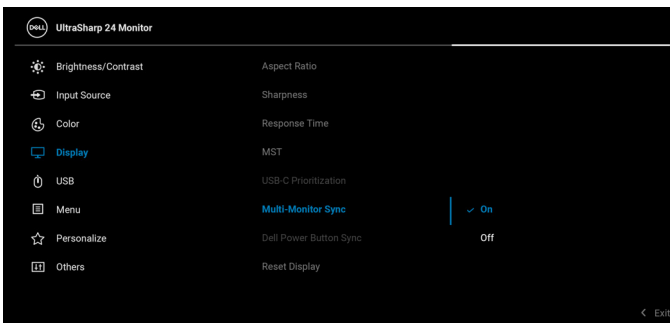

Wanneer Beeldscherm 1 MST voor het eerst is ingesteld op **On (Aan)** (bijvoorbeeld tijdens het verbinden van Beeldscherm 2), wordt MMS ingesteld op **On (Aan)**.

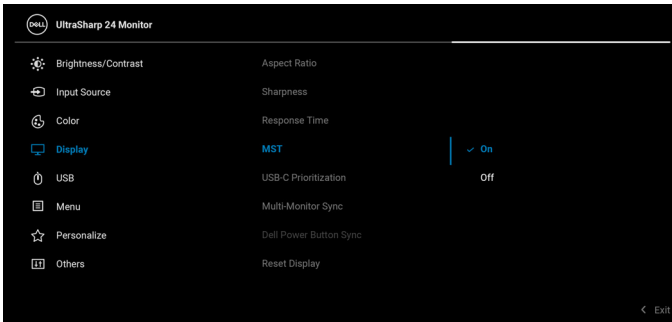

**OPMERKING:** De volgende OSD-instellingen worden gesynchroniseerd: **Brightness (Helderheid), Contrast, Preset Modes (Voorinstellingen), Color Temp. (Kleurtemperatuur), Custom Color (Aangepaste kleur) (RGB-versterking), Hue (Tint) (Movie (Film), Game (Spel)-modus), Saturation (Verzadiging) (Movie (Film), Game (Spel)-modus), Response Time (Responstijd) en Sharpness (Scherpte).**



## Meerdere beeldschermen synchroniseren (MMS) instellen

Tijdens de eerste keer inschakelen of het aansluiten van een nieuw beeldscherm, begint het synchroniseren van gebruikersinstellingen alleen als MMS is ingesteld op **On (Aan)**. Alle beeldschermen moeten synchroniseren met de instellingen van Beeldscherm 1.



Na de eerste synchronisatie, worden volgende synchronisaties geactiveerd door wijzigingen van de vooraf ingesteld groep instellingen in de OSD op een van de knooppunten in de keten. Elk keten kan de wijzigingen downstream en upstream initiëren.

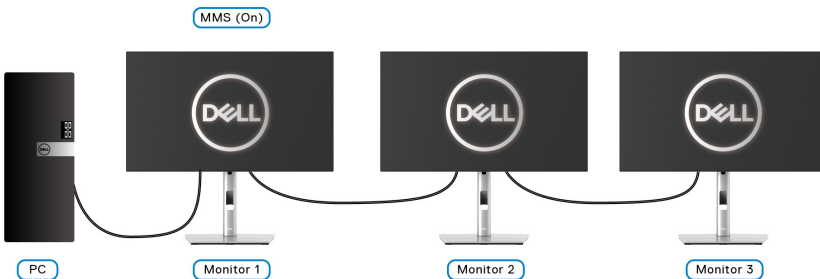

# Problemen oplossen

**⚠ WAARSCHUWING:** Voordat u een van de procedures uit dit onderdeel begint, volgt u de [Veiligheidsinstructies](#).

## Zelftest

Het beeldscherm beschikt over een zelftestfunctie waarmee u kunt controleren of het beeldscherm correct functioneert. Als het beeldscherm en de computer correct zijn verbonden maar het beeldscherm donker blijft, voert u de zelftest uit via de volgende stappen:

1. Schakel de computer en het beeldscherm uit.
2. Trek de videokabel uit de achterkant van de computer.
3. Schakel het beeldscherm in.

Als het beeldscherm correct functioneert en geen videosignaal kan detecteren, moet het dialoogvenster verschijnen (tegen een zwarte achtergrond). In de zelftestmodus blijft de aan/uitled wit. Afhankelijk van de geselecteerde ingang, blijft een van de hieronder weergegeven dialoogvensters doorlopend door het scherm scrollen.

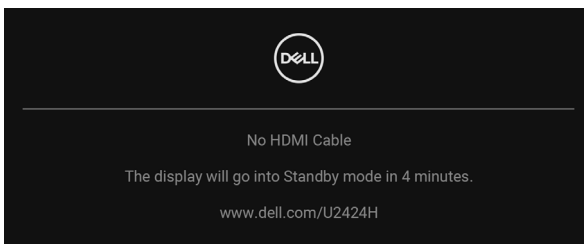

**✎ OPMERKING:** Het bericht kan afwijken op basis van het verbonden ingangssignaal.

4. Dit vak verschijnt ook als het systeem normaal functioneert wanneer de videokabel los of beschadigd raakt.
5. Schakel het beeldscherm uit en sluit de videokabel weer aan. Schakel vervolgens de computer en het beeldscherm weer in.

Als het beeldscherm na de voorgaande procedure leeg blijft, controleer dan de videocontroller en de computer, omdat het beeldscherm naar behoren functioneert.



## De joystick gebruiken om knoppen te vergrendelen/ontgrendelen

### De aan/uitknop en joystickknoppen blokkeren

U kunt de joystick en Aan/uitknoppen vergrendelen zodat het OSD-menu niet kan worden geopend en het beeldscherm niet kan worden in- of uitgeschakeld.

De knoppen vergrendelen:

1. Duw de joystick **omhoog** of **omlaag** of **naar links** of **naar rechts** en houd 4 seconden vast totdat een menu verschijnt.

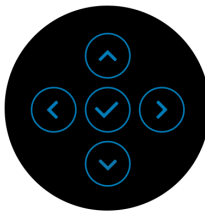
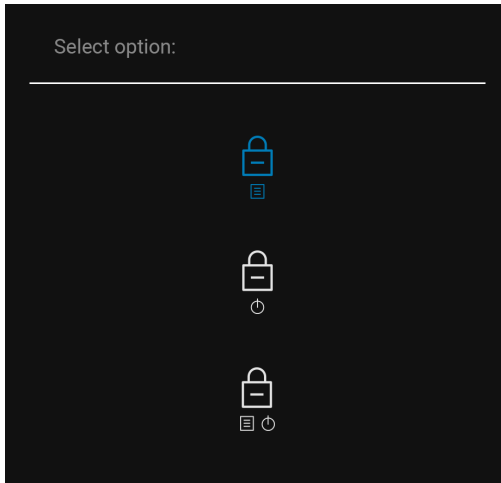

2. Selecteer een van de volgende opties:

- **Menu Buttons (Menuknoppen):** alle joystickfuncties worden geblokkeerd en zijn niet toegankelijk voor de gebruiker.
- **Power Buttons (Aan/uitknop):** alleen de **Aan/uitknop** wordt geblokkeerd en is niet toegankelijk voor de gebruiker.
- **Menu + Power Buttons (Menu + Aan/uitknoppen):** zowel de joystick als de **Aan/uitknop** worden geblokkeerd en zijn niet toegankelijk voor de gebruiker.



Ontgrendel de knop(pen) door de joystick **omhoog** of **omlaag** of **naar links** of **naar rechts** te drukken en 4 seconden vast te houden. Kies het **Ontgrendelingspictogram** om de knop(pen) te ontgrendelen.

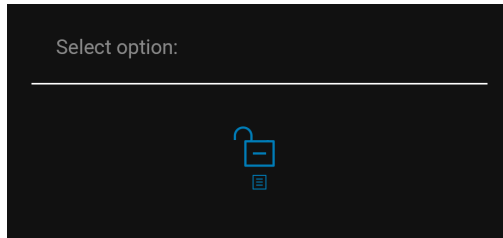

## USB-C-opladen altijd aan (alleen van toepassing voor U2424HE)

U kunt met het beeldscherm een laptop of mobiel apparaat altijd opladen via de USB Type-C-kabel, zelfs als het beeldscherm is uitgeschakeld. Zie [USB-C Charging 90W \(USB-C-opladen 90 W\) \(alleen van toepassing voor U2424HE\)](#) voor meer informatie.

## Firmware van het beeldscherm bijwerken

U kunt de huidige firmwareversie controleren via [Firmware](#). Als dit niet beschikbaar is, gaat u naar het downloadgedeelte van de ondersteuningswebsite van Dell en zoekt u het nieuwste applicatie-installatieprogramma (**Monitor Firmware Update Utility.exe**) en kijkt u verder in de Instructiegids voor het bijwerken van de firmware: [www.dell.com/U2424H](http://www.dell.com/U2424H) of [www.dell.com/U2424HE](http://www.dell.com/U2424HE).



## Algemene problemen

De volgende tabel bevat algemene informatie over algemene beeldschermproblemen die u kunt tegenkomen en de bijbehorende mogelijke oplossingen:

Algemene symptomen	Wat u merkt	Mogelijke oplossingen
Geen videobeeld en aan/uitled is uit	Geen beeld	<ul style="list-style-type: none"><li>• Zorg dat de videokabel die het beeldscherm en de computer verbindt correct en stevig is verbonden.</li><li>• Controleer of het stopcontact correct functioneert met andere elektrische apparatuur.</li><li>• Zorg dat de <b>Aan/uitknop</b> volledig is ingedrukt.</li><li>• Zorg dat in het menu <b>Input Source (Ingangsbron)</b> de juiste ingangsbron is geselecteerd.</li></ul>
Geen videobeeld en aan/uitled is aan	Geen beeld of geen helderheid	<ul style="list-style-type: none"><li>• Verhoog de helderheid en het contrast via de OSD.</li><li>• Voer de zelftestfunctie van het beeldscherm uit.</li><li>• Controleer of de stekker van de videokabel verbogen of kapotte pinnen heeft.</li><li>• Voer de ingebouwde diagnostiek uit.</li><li>• Zorg dat in het menu <b>Input Source (Ingangsbron)</b> de juiste ingangsbron is geselecteerd.</li></ul>
Onscherp beeld	Het beeld is onscherp, wazig of er zijn beeldschaduwen	<ul style="list-style-type: none"><li>• Gebruik geen verlengsnoeren voor videokabels.</li><li>• Herstel de fabrieksinstellingen van het beeldscherm.</li><li>• Stel de videoresolutie in op de juiste beeldverhouding.</li></ul>





Trillerig/ schokkerig beeld	Golvend beeld of kleine bewegingen	<ul style="list-style-type: none"> <li>• Herstel de fabrieksinstellingen van het beeldscherm.</li> <li>• Controleer de omgevingsfactoren.</li> <li>• Zet het beeldscherm op een andere plek en test het in een andere ruimte.</li> </ul>
Ontbrekende pixels	Lcd-scherm heeft vlekken	<ul style="list-style-type: none"> <li>• Zet het beeldscherm uit en weer aan.</li> <li>• Een pixel die permanent uit is, is een natuurlijk defect dat kan optreden in lcd-technologie.</li> <li>• Voor meer informatie over de Dell richtlijnen voor beeldscherm pixels, zie de Support-website van Dell op: <a href="http://www.dell.com/pixelguidelines">http://www.dell.com/pixelguidelines</a>.</li> </ul>
Vastzittende pixels	Lcd-scherm heeft heldere vlekken	<ul style="list-style-type: none"> <li>• Zet het beeldscherm uit en weer aan.</li> <li>• Een pixel die permanent uit is, is een natuurlijk defect dat kan optreden in lcd-technologie.</li> <li>• Voor meer informatie over de Dell richtlijnen voor beeldscherm pixels, zie de Support-website van Dell op: <a href="http://www.dell.com/pixelguidelines">http://www.dell.com/pixelguidelines</a>.</li> </ul>
Problemen met helderheid	Het beeld is te donker of te helder	<ul style="list-style-type: none"> <li>• Herstel de fabrieksinstellingen van het beeldscherm.</li> <li>• Pas de helderheid en het contrast aan via de OSD.</li> </ul>
Geometrische vervorming	Het scherm is niet correct gecentreerd	<ul style="list-style-type: none"> <li>• Herstel de fabrieksinstellingen van het beeldscherm.</li> </ul>



Horizontale/ verticale strepen	Het scherm vertoont een of meer strepen	<ul style="list-style-type: none"> <li>• Herstel de fabrieksinstellingen van het beeldscherm.</li> <li>• Voer de zelftestfunctie van het beeldscherm uit en bekijk of deze strepen ook optreden in de zelftestmodus.</li> <li>• Controleer of de stekker van de videokabel verbogen of kapotte pinnen heeft.</li> <li>• Voer de ingebouwde diagnostiek uit.</li> </ul>
Synchronisatieproblemen	Het scherm is vervormd of lijkt gescheurd	<ul style="list-style-type: none"> <li>• Herstel de fabrieksinstellingen van het beeldscherm.</li> <li>• Voer de zelftestfunctie van het beeldscherm uit en bekijk of de vervorming ook optreedt in de zelftestmodus.</li> <li>• Controleer of de stekker van de videokabel verbogen of kapotte pinnen heeft.</li> <li>• Start de computer op in de veilige modus.</li> </ul>
Veiligheidsproblemen	Zichtbare tekenen van rook of vonken	<ul style="list-style-type: none"> <li>• Voer geen probleemoplossende stappen uit.</li> <li>• Neem onmiddellijk contact op met Dell.</li> </ul>
Regelmatige problemen	Beeldschermstoringen treden af en toe op	<ul style="list-style-type: none"> <li>• Zorg dat de videokabel die het beeldscherm en de computer verbindt correct en stevig is verbonden.</li> <li>• Herstel de fabrieksinstellingen van het beeldscherm.</li> <li>• Voer de zelftestfunctie van het beeldscherm uit en bekijk of de problemen ook optreden in de zelftestmodus.</li> </ul>



Ontbrekende kleur	Het beeld mist een kleur	<ul style="list-style-type: none"> <li>• Voer de zelftestfunctie van het beeldscherm uit.</li> <li>• Zorg dat de videokabel die het beeldscherm en de computer verbindt correct en stevig is verbonden.</li> <li>• Controleer of de stekker van de videokabel verbogen of kapotte pinnen heeft.</li> </ul>
Onjuiste kleur	Kleur van het beeld klopt niet	<ul style="list-style-type: none"> <li>• Probeer een andere <b>Preset Modes (Voorinstellingen)</b> in de instellingen van <b>Color (Kleur)</b> in de OSD. Pas de <b>R/G/B</b>-waarden aan bij <b>Custom Color (Aangepaste kleur)</b> in de instellingen <b>Color (Kleur)</b> van de OSD.</li> <li>• Verander de <b>Input Color Format (Kleurindeling van ingang)</b> in <b>RGB</b> of <b>YCbCr/YPbPr</b> in de instellingen van <b>Color (Kleur)</b> in de OSD.</li> <li>• Voer de ingebouwde diagnostiek uit.</li> </ul>
Ingebrand nabeeld van een statische afbeelding blijft na geruime tijd achter op het beeldscherm	Een zwakke schaduw van de statische afbeelding verschijnt op het scherm	<ul style="list-style-type: none"> <li>• Zet het scherm uit na enkele minuten inactiviteit. Dit kan worden aangepast in het Energiebeheer van Windows of de instelling voor energiebesparing op een Mac.</li> <li>• U kunt ook een dynamisch wisselende schermbeveiliging gebruiken.</li> </ul>



## Productspecifieke problemen

Algemene symptomen	Wat u merkt	Mogelijke oplossingen
Schermbild is te klein	Beeld is gecentreerd op het scherm, maar vult niet het gehele weergavegebied op	<ul style="list-style-type: none"><li>• Controleer de instelling <b>Aspect Ratio (Beeldverhouding)</b> in het menu <b>Display (Scherm)</b> in de OSD.</li><li>• Herstel de fabrieksinstellingen van het beeldscherm.</li></ul>
Kan het beeldscherm niet aanpassen met de knoppen aan de voorkant	OSD verschijnt niet op het scherm	<ul style="list-style-type: none"><li>• Zet het beeldscherm uit, trek het netsnoer los, sluit het weer aan en schakel het beeldscherm weer in.</li><li>• Controleer of het OSD-menu is geblokkeerd. Als dit het geval is, houdt u de joystick 4 seconden omhoog/omlaag/naar links/naar rechts gedrukt om te ontgrendelen (zie <b>Lock (Slot)</b> voor meer informatie).</li></ul>
Geen ingangssignaal wanneer besturingselementen worden ingedrukt	Geen beeld, led brandt wit	<ul style="list-style-type: none"><li>• Controleer de signaalbron. Zorg dat de computer niet in de stand-bystand staat door de muis te bewegen of op een toets van het toetsenbord te drukken.</li><li>• Controleer of de signaalkabel correct is aangesloten. Sluit indien nodig de signaalkabel weer aan.</li><li>• Start de computer of videospeler opnieuw op.</li></ul>
Het beeld vult niet het hele scherm	Het beeld kan de hoogte of breedte van het scherm niet opvullen	<ul style="list-style-type: none"><li>• Vanwege verschillende video-indelingen (beeldverhoudingen) van dvd's, wordt het beeld wellicht op volledig scherm weergegeven.</li><li>• Voer de ingebouwde diagnostiek uit.</li></ul>



Geen videobeeld op HDMI-/DisplayPort-poort	Wanneer de poort is verbonden met een bepaalde dongle/dockingapparaat, is geen videobeeld zichtbaar als de Thunderbolt-kabel van de laptop wordt losgekoppeld of aangesloten	<ul style="list-style-type: none"> <li>• Koppel de HDMI/DisplayPort-kabel los van de dongle/dockingapparaat. Sluit vervolgens de Thunderbolt-dockingkabel aan op de laptop. Sluit de HDMI/DisplayPort-kabel 7 seconden daarna aan.</li> </ul>
Geen videobeeld op USB Type-C-poort (alleen van toepassing voor U2424HE)	Wanneer de poort is verbonden met een bepaalde dongle/dockingapparaat, is geen videobeeld zichtbaar als de Thunderbolt-kabel van de laptop wordt losgekoppeld of aangesloten	<ul style="list-style-type: none"> <li>• Koppel de USB Type-C-kabel los van de dongle/dockingapparaat. Sluit vervolgens de Thunderbolt-dockingkabel aan op de laptop. Sluit de USB Type-C-kabel 7 seconden daarna aan.</li> </ul>
Geen netwerkverbinding (alleen van toepassing voor U2424HE)	Netwerkverbinding valt weg of wordt onderbroken	<ul style="list-style-type: none"> <li>• Controleer of <b>USB-C Prioritization (USB-C-prioriteit)</b> is ingesteld op <b>High Data Speed (Hoge datasnelheid)</b>.</li> <li>• Schakel het beeldscherm niet uit tijdens een netwerkverbinding.</li> </ul>
Het beeld wordt dim	Wanneer <b>Auto Brightness (Automatische helderheid)</b> is ingeschakeld, wordt het helderheidsniveau van het beeldscherm ongebruikelijk laag en is het beeld gedimd	<ul style="list-style-type: none"> <li>• Controleer of een voorwerp de sensor blokkeert.</li> <li>• Zorg dat geen webcam is gemonteerd op de sensor.</li> <li>• Veeg stof weg dat de sensor eventueel bedekt.</li> <li>• Zorg dat het scherm niet gekanteld is en ernaast een ander beeldscherm is geplaatst.</li> </ul>



## Specifieke problemen met de Universal Serial Bus (USB)

<b>Algemene symptomen</b>	<b>Wat u merkt</b>	<b>Mogelijke oplossingen</b>
USB-interface functioneert niet	USB-randapparatuur functioneert niet	<ul style="list-style-type: none"><li>• Controleer of het beeldscherm is ingeschakeld.</li><li>• Sluit de upstreamkabel weer aan op de computer.</li><li>• Sluit de USB-randapparatuur weer aan (downstreamaansluiting).</li><li>• Zet het beeldscherm uit en weer aan.</li><li>• Start de computer opnieuw op.</li><li>• Sommige USB-apparaten zoals externe draagbare harde schijven hebben meer elektrische stroom nodig. Sluit het apparaat direct aan op het computersysteem.</li></ul>
USB Type-C-poort levert geen stroom (alleen van toepassing voor U2424HE)	USB-randapparatuur kan niet worden opgeladen	<ul style="list-style-type: none"><li>• Controleer of het verbonden apparaat voldoet aan de USB-C-specificatie. De USB Type-C-poort ondersteunt USB 3.2 Gen2 en een vermogen van 90 W.</li><li>• Controleer of u de USB Type-C-kabel gebruikt die bij het beeldscherm is geleverd.</li></ul>
SuperSpeed USB 10 Gbps (USB 3.2 Gen2) interface is traag	SuperSpeed USB 10 Gbps (USB 3.2 Gen2) randapparatuur functioneert traag of helemaal niet	<ul style="list-style-type: none"><li>• Controleer of de computer mogelijkheden biedt voor SuperSpeed USB 10 Gbps (USB 3.2 Gen2).</li><li>• Bepaalde computers hebben afzonderlijke USB 3.2-, USB 2.0- en USB 1.1-poorten. Zorg dat je juiste USB-poort wordt gebruikt.</li><li>• Sluit de upstreamkabel weer aan op de computer.</li><li>• Sluit de USB-randapparatuur weer aan (downstreamaansluiting).</li><li>• Start de computer opnieuw op.</li></ul>



---

Draadloze USB-randapparatuur stopt met functioneren wanneer een USB 3.2-apparaat wordt aangesloten

Draadloze USB-randapparatuur reageert traag of functioneert alleen naarmate de afstand tot de ontvanger afneemt

- Verhoog de afstand tussen de USB 3.2-randapparatuur en de draadloze USB-ontvanger.
  - Plaats de draadloze USB-ontvanger zo dicht mogelijk bij de draadloze USB-randapparatuur.
  - Gebruik een USB-verlengkabel om de draadloze USB-ontvanger zo ver mogelijk van de USB 3.2-poort te plaatsen.
- 



# Informatie over regelgeving

## **FCC-verklaringen (alleen voor de V.S.) en andere informatie over regelgeving**

Voor FCC-verklaringen en andere informatie over regelgeving, zie de website over het voldoen aan regelgeving op [www.dell.com/regulatory\\_compliance](http://www.dell.com/regulatory_compliance).

## **EU-productdatabase voor energielabel en productinformatieblad**

U2424H: <https://eprel.ec.europa.eu/qr/1585527>

U2424H WOST: <https://eprel.ec.europa.eu/qr/1585550>



U2424HE: <https://eprel.ec.europa.eu/qr/1585563>





# Contact met Dell

Zie [www.dell.com/contactdell](http://www.dell.com/contactdell) voor het opnemen van contact met Dell over verkoop, technische ondersteuning en problemen voor de klantenservice.

-  **OPMERKING: De beschikbaarheid hiervan verschilt per land en product, en bepaalde diensten zijn wellicht niet in uw land beschikbaar.**
-  **OPMERKING: Als u geen actieve internetverbinding hebt, vindt u de contactgegevens op de factuur, pakbon, rekening of in de productcatalogus van Dell.**

