

**Moniteur Dell UltraSharp 24 -
U2424H**

**Moniteur Dell UltraSharp 24 -
U2424H, sans pied**

**Moniteur Dell UltraSharp 24 Hub
USB-C[®] - U2424HE**

Guide d'utilisation

**Modèle : U2424H/U2424H WOST/U2424HE
Modèle réglementaire : U2424Hb/U2424Ht/U2424HEb**



 **REMARQUE** : Une **REMARQUE** indique des informations importantes qui vous aideront à mieux utiliser votre ordinateur.

 **AVERTISSEMENT** : Un **AVERTISSEMENT** indique un dommage potentiel matériel ou une perte de données si les instructions ne sont pas suivies.

 **MISE EN GARDE** : Une **MISE EN GARDE** attire votre attention sur un risque potentiel vis-à-vis de vos biens, sur des dommages corporels voire sur un danger de mort.

Copyright © 2023 Dell Inc. ou ses filiales. Tous droits réservés. Dell, EMC et les autres marques de commerce sont des marques de commerce de Dell Inc. ou de ses filiales. Les autres marques de commerce peuvent être des marques de commerce de leurs propriétaires respectifs.

Table des matières

Consignes de sécurité	7
À propos de votre moniteur	9
Contenu de l'emballage	9
Caractéristiques du produit	10
Identification des pièces et contrôles	13
Vue de face	13
Vue supérieure	14
Vue arrière	15
Vue arrière et de dessous	16
Spécifications du moniteur	21
Spécifications de la résolution	23
Modes vidéo pris en charge	23
Modes d'affichage pré-réglés	24
Modes MST (transport multi-flux)	25
Spécifications électriques	25
Caractéristiques physiques	27
Caractéristiques environnementales	29
Assignations des broches	30
Interface Universal Serial Bus (USB)	32
SuperSpeed USB 10 Gbit/s (USB 3.2 Gen2)	32
USB Type-C	32
Connecteur USB 3.2 en aval	33
Connecteur USB Type-C	33
Ports USB	34
Connecteur RJ45 (applicable uniquement pour U2424HE)	35



Installation du pilote	36
État des LED du connecteur RJ45	37
Bande passante vidéo	38
Bande passante vitesse USB	38
Capacité Plug and Play	39
Politique de qualité relative aux pixels des moniteurs LCD	39
Ergonomie	39
Manipuler et déplacer votre écran	41
Lignes directrices relatives à la maintenance	43
Nettoyer votre moniteur	43
Installer le Moniteur	45
Fixer le pied	45
Organiser vos câbles	48
À l'aide de l'inclinaison, du pivotement et du déploiement vertical	49
Inclinaison, pivotement	49
Extension verticale	50
Faire tourner le moniteur	50
Pivoter dans le sens horaire	51
Pivoter dans le sens antihoraire	51
Régler les paramètres d'affichage de rotation de votre système	52
Connecter votre moniteur	53
Connexion du câble DisplayPort (DisplayPort vers DisplayPort)	53
Connexion du câble USB Type-C (applicable uniquement pour U2424HE)	54
Connexion de l'écran pour la fonction DP MST (transport multi-flux)	54
Connexion du moniteur pour USB Type-C MST (transport multi-flux) (applicable uniquement pour U2424HE)	55



Connecter le moniteur pour le câble RJ45 (en option) (applicable uniquement pour U2424HE)	55
Connexion du câble USB A-C	56
Synchro boutons alim Dell (DPBS) (applicable uniquement pour U2424HE)	58
Première connexion du moniteur pour le DPBS	61
Utilisation de la fonction DPBS	62
Connexion du moniteur pour la fonction USB-C MST (transport multi-flux)	64
Connexion du moniteur pour USB-C	65
Sécuriser votre moniteur avec un verrou Kensington (en option)	67
Enlever le pied du moniteur	67
Montage mural VESA (en option)	68
Utilisation du moniteur	69
Allumez le moniteur	69
Utiliser la manette de contrôle	69
Fonctions de la manette	70
Utiliser le menu OSD	70
Accès au Lanceur de menu	70
Détails du Lanceur de menu	71
Utilisation des touches de navigation	72
Utilisation du menu d'affichage à l'écran (OSD)	73
Accès au système des menus	73
Messages OSD	91
Configuration initiale	91
Messages d'avertissement OSD	93
Configurer le commutateur KVM (applicable uniquement pour U2424HE)	98
Configurer l'Auto KVM (applicable uniquement pour U2424HE)	100





Réglage de la résolution maximale.	101
Régler le taux de rafraîchissement maximum	102
Synchro multi-moniteurs (MMS).	103
Configurer Synchro multi-moniteurs (MMS)	104
Dépannage	106
Test-Auto	106
Utilisation de la manette pour verrouiller/ déverrouiller les boutons	107
Verrouillage des boutons d'alimentation et de la manette	107
Charge USB-C toujours activée (applicable uniquement pour U2424HE)	108
Mise à jour du micrologiciel du moniteur	108
Problèmes généraux.	109
Problèmes spécifiques au produit	113
Problèmes spécifiques à l'interface Universal Serial Bus (USB)	115
Informations réglementaires	117
Déclaration de la FCC (États-Unis seulement) et autres informations réglementaires	117
Base de données de l'UE sur les produits pour l'étiquetage énergétique et fiche d'information sur les produits	117
Contacteur Dell	118



Consignes de sécurité

Suivez les consignes de sécurité suivantes pour protéger votre moniteur contre les dommages potentiels et pour assurer votre sécurité personnelle. Sauf indication contraire, chaque procédure incluse dans ce document suppose que vous avez lu les informations de sécurité livrées avec votre moniteur.

 **REMARQUE : Avant d'utiliser le moniteur, lisez les instructions de sécurité qui sont expédiées avec votre moniteur et imprimées sur le produit. Conservez la documentation dans un endroit sûr pour pouvoir la consulter ultérieurement.**

 **MISE EN GARDE : L'utilisation de commandes, réglages ou procédures autres que spécifiés dans cette documentation peut causer l'exposition à un choc, à des risques électriques, et/ou à des risques mécaniques.**

 **MISE EN GARDE : L'effet possible à long terme de l'écoute de sons à un volume élevé par le biais du casque (sur le moniteur qui le prend en charge) peut endommager votre capacité auditive.**

- Placez le moniteur sur une surface solide et manipulez-le avec soin. L'écran est fragile et peut être endommagé en cas de chute ou de choc avec un objet pointu.
- Assurez-vous que l'alimentation requise pour votre moniteur correspond à l'alimentation secteur dans la zone géographique où vous trouvez.
- Maintenez le moniteur à température ambiante. Des conditions excessivement froides ou chaudes peuvent avoir un effet néfaste sur les cristaux liquides de l'écran.
- Branchez le câble d'alimentation du moniteur sur une prise murale proche et accessible. Voir [Connecter votre moniteur](#).
- Ne placez pas et n'utilisez pas le moniteur sur une surface humide ou à proximité d'eau.
- Ne soumettez pas le moniteur à de fortes vibrations ou à des chocs importants. Par exemple, ne placez pas le moniteur à l'intérieur du coffre d'une voiture.
- Débranchez le moniteur lorsqu'il ne sera pas utilisé pendant une période prolongée.
- Pour éviter les chocs électriques, n'essayez pas de retirer de couvercle ou de toucher l'intérieur du moniteur.



- Lisez attentivement ces instructions. Conservez ce document pour toute référence ultérieure. Respectez tous les avertissements et instructions indiqués sur le produit.
- Certains moniteurs peuvent être montés au mur à l'aide du support VESA vendu séparément. Assurez-vous d'utiliser les spécifications VESA correctes, comme indiqué dans la section sur le montage mural du *Guide d'utilisation*.

Pour des informations sur les consignes de sécurité, voir le document des *Informations relatives à la sécurité, à l'environnement et à la réglementation* qui est livré avec votre moniteur.







À propos de votre moniteur



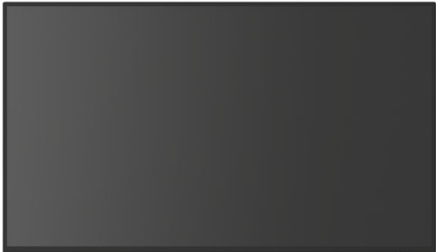

Contenu de l'emballage

Le tableau suivant fournit la liste des composants qui sont livrés avec votre moniteur. En cas d'absence d'un composant, contactez Dell. Pour plus d'information, voir [Contacter Dell](#).

 **REMARQUE : Certains éléments sont en option et peuvent ne pas être expédiés avec votre moniteur. Certaines fonctionnalités peuvent ne pas être disponibles dans certains pays.**

	Affichage
	Colonne du pied
	Base du pied
	Câble d'alimentation (différent selon les pays)



	<p>Câble USB Type-C Gen2 (applicable uniquement pour U2424HE) Longueur du câble : 1,00 m</p>
	<p>Câble DisplayPort 1.4 (DP vers DP) Longueur du câble : 1,80 m</p>
	<p>Câble USB-A vers USB-C Gen2 Longueur du câble : 1,00 m</p>
	<ul style="list-style-type: none"> • Guide d'installation rapide • Informations relatives à la sécurité, à l'environnement et à la réglementation • Rapport d'étalonnage d'usine

Caractéristiques du produit

Le moniteur **Dell U2424H/U2424H WOST/U2424HE** a une matrice active, un transistor en couche mince (TFT), un affichage à cristaux liquides (ACL) et rétroéclairage à DÉL. Les principales caractéristiques du moniteur sont les suivantes:

- Zone visible de 60,47 cm (23,80 po) (mesurée en diagonale). Résolution de 1920 x 1080 (16:9), plus une prise en charge plein écran pour les résolutions plus faibles.
- Angle de vision large pour permettre une visibilité depuis une position assise ou debout.
- Gamme de couleur de sRGB 100% et BT.709 100% avec une moyenne Delta E < 2 ; prend également en charge DCI-P3 85%.
- Connectivité numérique avec DisplayPort, HDMI et USB Type-C (avec mode alternatif DP ; applicable uniquement pour U2424HE).



- Un USB Type-C pour alimenter (PD 90 W) un notebook compatible tout en recevant un signal vidéo et de données (applicable uniquement pour U2424HE).
- Possibilité d'incliner, pivoter, tourner et ajuster la hauteur du moniteur.
- Le cadre ultra-mince minimise l'espace dû aux cadres lors de l'utilisation d'écrans multiples, ce qui facilite la mise en place d'une expérience visuelle élégante.
- Une gamme de solutions de montage avec des orifices de fixation à écartement de 100 mm VESA™ (Video Electronics Standards Association) et pied amovible.
- Le capteur Luminosité auto détecte la lumière environnante et ajuste la luminosité du moniteur et la température des couleurs en conséquence ; plusieurs moniteurs Dell équipés du capteur Luminosité auto peuvent synchroniser leur niveau de luminosité et de température des couleurs par le biais d'une connexion MST.
- U2424H/U2424H WOST est équipé de :
 - Un port USB Type-C en amont (données uniquement, USB 3.2 Gen2, 10 Gbit/s)
 - Deux ports SuperSpeed USB 10 Gbit/s (USB 3.2 Gen2) Type-A en aval
 - Un port SuperSpeed USB 10 Gbit/s (USB 3.2 Gen2) Type-A en aval avec charge BC1.2
 - Un port SuperSpeed USB 10 Gbit/s (USB 3.2 Gen2) Type-C en aval
- U2424HE est équipé de :
 - Un port USB Type-C en amont (vidéo et données ; DisplayPort 1.4 avec mode alternatif, PD jusqu'à 90 W)
 - Un port USB Type-C en amont (données uniquement, USB 3.2 Gen2, 10 Gbit/s)
 - Trois ports SuperSpeed USB 10 Gbit/s (USB 3.2 Gen2) Type-A en aval
 - Un port SuperSpeed USB 10 Gbit/s (USB 3.2 Gen2) Type-A en aval avec charge BC1.2
 - Un port SuperSpeed USB 10 Gbit/s (USB 3.2 Gen2) Type-C en aval
- Les ports USB Type-C et RJ45 permettent une expérience de connexion en réseau avec un seul câble (applicable uniquement pour U2424HE).
- Capacité Plug-and-play si votre ordinateur la prend en charge.
- Réglages de l'affichage de l'écran (OSD) pour une facilité de configuration et l'optimisation de l'écran.
- Verrouillage des boutons OSD et d'alimentation.



- Orifice de verrouillage de sécurité.
- Verrou du pied.
- $\leq 0,5$ W en mode veille.
- Le moniteur prend en charge la fonction DRR (Dynamic refresh rate). DRR fonctionne avec toutes les tâches de Windows 11, vous permettant d'augmenter automatiquement le taux de rafraîchissement (pour une expérience plus fluide) quand vous utilisez le PC ou le notebook pour écrire ou faire défiler, et de diminuer le taux de rafraîchissement quand vous n'en avez pas besoin, ce qui permet d'économiser plus d'énergie.
- Ce moniteur utilise un panneau à faible lumière bleue. Quand le moniteur est réinitialisé aux réglages d'usine ou réglages par défaut, il est conforme à la certification de faible lumière bleue du matériel de TÜV Rheinland.*

Taux de lumière bleue :

Le taux de lumière dans la gamme 415 nm-455 nm par rapport à 400 nm-500 nm doit être inférieur à 50%.

Catégorie	Taux de lumière bleue
1	$\leq 20\%$
2	$20\% < R \leq 35\%$
3	$35\% < R \leq 50\%$

- Diminue le niveau de la lumière bleue dangereuse émise par l'écran pour rendre la visualisation plus confortable pour vos yeux sans altération de la précision des couleurs.
- Le moniteur adopte la technologie sans scintillement, qui supprime le scintillement visible par l'œil, apporte une expérience visuelle confortable et empêche aux utilisateurs de souffrir de fatigue oculaire.
- * Ce moniteur est conforme à la certification TÜV Rheinland de faible lumière bleue du matériel dans la Catégorie 2.

⚠ MISE EN GARDE : Les effets à long terme possibles de l'émission de lumière bleue du moniteur peuvent causer des dommages aux yeux, ce qui comprend, mais pas seulement, la fatigue oculaire et la fatigue oculaire numérique. La fonction ComfortView Plus est conçue pour réduire la quantité de lumière bleue émise par le moniteur pour optimiser le confort de l'œil. Le moniteur utilise un panneau à faible lumière bleue et est conforme à la norme TÜV Rheinland en mode réinitialisation/réglage par défaut (Luminosité : 75%, Contraste : 75%, CCT : Standard)



Identification des pièces et contrôles

Vue de face



Vue avant avec base du moniteur

No.	Description	Utilisez
1	Voyant à diode d'alimentation	Une lumière blanche continue indique que le moniteur est allumé et fonctionne normalement. Une lumière blanche clignotante indique que le moniteur est en mode veille.



Vue supérieure

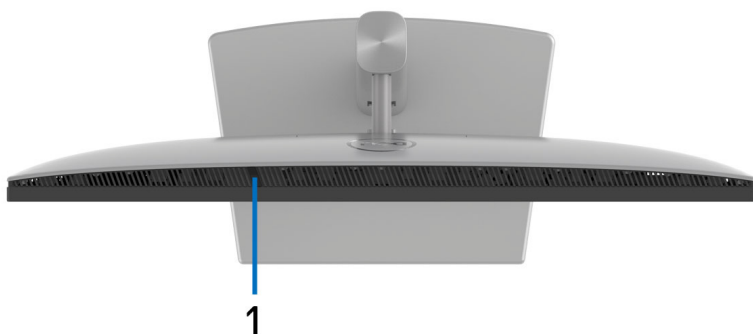

No.	Description	Utilisez
1	Capteur Luminosité auto	Ajuste la luminosité et la température de couleur de l'écran en fonction de la lumière environnante. Pour plus d'informations, voir Luminosité auto et Temp. couleur auto . REMARQUE : Si le niveau de luminosité devient anormalement bas, voir Dépannage .



Vue arrière



Vue arrière avec pied du moniteur

No.	Description	Utilisez
1	Orifices de montage VESA (100 mm x 100 mm - derrière le couvercle VESA attaché)	Support mural du moniteur utilisant un kit de montage mural compatible VESA (100 mm x 100 mm).
2	Étiquette réglementaire	Liste des approbations réglementaires.
3	Bouton de libération du pied	Libère le pied du moniteur.
4	Code-barres, numéro de série et étiquette de service	Voir cette étiquette si vous devez contacter Dell pour un support technique. L'étiquette de service est un identifiant alphanumérique unique qui permet aux techniciens de maintenance Dell d'identifier les composants matériels de votre moniteur et d'accéder aux informations de garantie.
5	Bouton d'alimentation	Pour allumer ou éteindre le moniteur.
6	Manette	Utilisez pour contrôler le menu OSD. Pour plus d'informations, voir Utilisation du moniteur .
7	Orifice de rangement des câbles	Permet de ranger les câbles en les faisant passer par l'orifice.



Vue arrière et de dessous U2424H/U2424H WOST

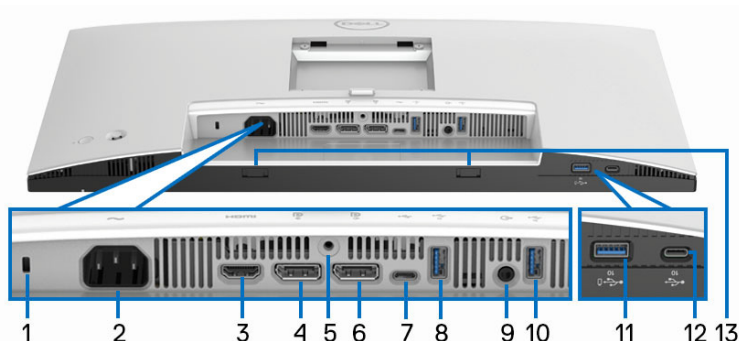

Vue arrière et de dessous sans le pied du moniteur

No.	Description	Utilisez
1	Orifice de verrouillage de sécurité (basé sur Kensington Security Slot)	Fixez votre moniteur à l'aide d'un verrou de sécurité (vendu séparément) pour empêcher tout déplacement non autorisé de votre moniteur.
2	Connecteur d'alimentation	Connectez le câble d'alimentation (fourni avec votre moniteur).
3	Port HDMI	Connectez votre ordinateur avec un câble HDMI.
4	DisplayPort	Connectez votre ordinateur avec le câble DisplayPort (fourni avec votre moniteur).
5	Verrou du pied	Verrouillez le pied au moniteur en utilisant une vis M3 x 6 mm (la vis n'est pas fournie).
6	DisplayPort (sortie) 	Sortie DisplayPort pour moniteur compatible MST (transport multi-flux). Pour activer MST, voir Connexion de l'écran pour la fonction DP MST (transport multi-flux) . REMARQUE : Retirez le bouchon en caoutchouc lorsque vous utilisez le connecteur de sortie DisplayPort.



7	Port SuperSpeed USB 10 Gbit/s (USB 3.2 Gen2) Type-C en amont (données uniquement)	Connectez le câble USB A-C (fourni avec votre moniteur) de votre moniteur à l'ordinateur. Ce port prend en charge le transfert de données USB à 10 Gbit/s (USB 3.2 Gen2). Une fois ce câble connecté, vous pouvez utiliser les connecteurs USB sur le moniteur. REMARQUE : USB Type-C n'est pas pris en charge sur les versions de Windows antérieures à Windows 10 et Windows 11.
8	Ports SuperSpeed USB 10 Gbit/s (USB 3.2 Gen2) Type-A en aval	Connectez votre périphérique USB.** REMARQUE : Pour utiliser ces ports, vous devez connecter le câble USB A-C (fourni avec votre moniteur) au port USB Type-C en amont (données uniquement) sur le moniteur et à votre ordinateur.
9	Port de sortie audio	Connectez les haut-parleurs externes.*
10	Ports SuperSpeed USB 10 Gbit/s (USB 3.2 Gen2) Type-A en aval	Connectez votre périphérique USB.** REMARQUE : Pour utiliser ces ports, vous devez connecter le câble USB A-C (fourni avec votre moniteur) au port USB Type-C en amont (données uniquement) sur le moniteur et à votre ordinateur.
11	Port SuperSpeed USB 10 Gbit/s (USB 3.2 Gen2) Type-A en aval avec charge BC1.2	Connectez votre appareil USB** ou chargez votre appareil. REMARQUE : Pour utiliser ce port, vous devez connecter le câble USB A-C (fourni avec votre moniteur) au port USB Type-C en amont (données uniquement) sur le moniteur et à votre ordinateur.
12	Port SuperSpeed USB 10 Gbit/s (USB 3.2 Gen2) Type-C en aval (10 Gbit/s, 15 W)	Connectez votre périphérique USB.** REMARQUE : Pour utiliser ce port, vous devez connecter le câble USB A-C (fourni avec votre moniteur) au port USB Type-C en amont (données uniquement) sur le moniteur et à votre ordinateur.



13	Fentes pour barre de son	Fixez votre barre de son externe (vendu séparément) au moniteur en alignant les languettes magnétiques de la barre de son avec les fentes du moniteur.
-----------	--------------------------	--

*L'utilisation d'un casque usage n'est pas prise en charge pour le connecteur de ligne de sortie audio.

**Pour éviter toute interférence de signal, lorsqu'un périphérique USB sans fil a été connecté à un port USB en aval, il est déconseillé de connecter d'autres périphériques USB au(x) port(s) adjacent(s).

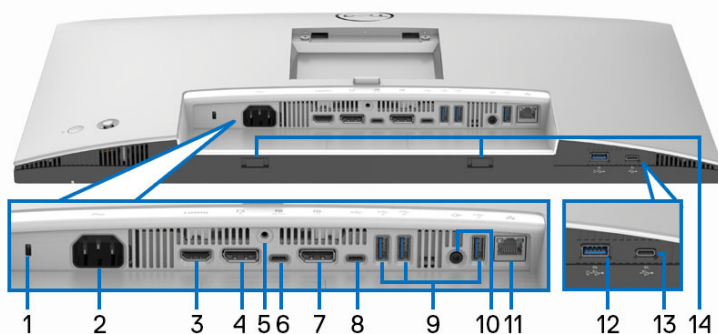

U2424HE



Vue arrière et de dessous sans le pied du moniteur

No.	Description	Utilisez
1	Orifice de verrouillage de sécurité (basé sur Kensington Security Slot)	Fixez votre moniteur à l'aide d'un verrou de sécurité (vendu séparément) pour empêcher tout déplacement non autorisé de votre moniteur.
2	Connecteur d'alimentation	Connectez le câble d'alimentation (fourni avec votre moniteur).
3	Port HDMI	Connectez votre ordinateur avec un câble HDMI.
4	DisplayPort	Connectez votre ordinateur avec le câble DisplayPort (fourni avec votre moniteur).



5	Verrou du pied	Verrouillez le pied au moniteur en utilisant une vis M3 x 6 mm (la vis n'est pas fournie).
6	Port SuperSpeed USB 10 Gbit/s (USB 3.2 Gen2) Type-C en amont (vidéo et données)	<p>Connectez le câble USB Type-C (fourni avec votre moniteur) de votre moniteur à l'ordinateur ou le notebook. Ce port prend en charge la transmission d'alimentation USB, les données et le signal vidéo DisplayPort.</p> <p>Le port SuperSpeed USB 10 Gbit/s (USB 3.2 Gen2) Type-C offre le taux de transfert le plus rapide et le mode alternatif avec DP 1.4 prend en charge une résolution maximale de 1920 x 1080 à 120 Hz, PD 20 V/4,5 A, 15 V/3 A, 9 V/3 A, 5 V/3 A.</p> <p>REMARQUE : USB Type-C n'est pas pris en charge sur les versions de Windows antérieures à Windows 10 et Windows 11.</p>
7	DisplayPort (sortie) 	<p>Sortie DisplayPort pour moniteur compatible MST (transport multi-flux). Pour activer MST, voir Connexion de l'écran pour la fonction DP MST (transport multi-flux).</p> <p>REMARQUE : Retirez le bouchon en caoutchouc lorsque vous utilisez le connecteur de sortie DisplayPort.</p>
8	Port SuperSpeed USB 10 Gbit/s (USB 3.2 Gen2) Type-C en amont (données uniquement) 	<p>Connectez le câble USB A-C (fourni avec votre moniteur) de votre moniteur à l'ordinateur. Ce port prend en charge le transfert de données USB à 10 Gbit/s (USB 3.2 Gen2). Une fois ce câble connecté, vous pouvez utiliser les connecteurs USB sur le moniteur.</p> <p>REMARQUE : USB Type-C n'est pas pris en charge sur les versions de Windows antérieures à Windows 10 et Windows 11.</p> <p>REMARQUE : Retirez le bouchon en caoutchouc lorsque vous utilisez le connecteur du port USB Type-C en amont (données uniquement).</p>



<p>9</p>	<p>Ports SuperSpeed USB 10 Gbit/s (USB 3.2 Gen2) Type-A en aval (3)</p>	<p>Connectez votre périphérique USB.**</p> <p>REMARQUE : Pour utiliser ces ports, vous devez connecter le câble USB Type-C (fourni avec votre moniteur) au port USB Type-C en amont (vidéo et données) (n°6) ou connecter le câble USB A-C (fourni avec votre moniteur) au port USB Type-C en amont (données uniquement) (n°8) du moniteur et à votre ordinateur.</p>
<p>10</p>	<p>Port de sortie audio</p>	<p>Connectez les haut-parleurs externes.*</p>
<p>11</p>	<p>Port RJ45</p>	<p>Prise en charge de la connexion Ethernet 10/100/1000/2500 Mbit/s. Connectez ce port à Ethernet avec un câble RJ45. Vous pouvez utiliser le câble USB Type-C ou le câble USB A-C qui sont livrés avec votre moniteur pour établir la connexion USB et terminer la configuration.</p>
<p>12</p>	<p>Port SuperSpeed USB 10 Gbit/s (USB 3.2 Gen2) Type-A en aval avec port Type-A en aval avec charge BC1.2</p>	<p>Connectez votre appareil USB** ou chargez votre appareil.</p> <p>REMARQUE : Pour utiliser ces ports, vous devez connecter le câble USB Type-C (fourni avec votre moniteur) au port USB Type-C en amont (vidéo et données) (n°6) ou connecter le câble USB A-C (fourni avec votre moniteur) au port USB Type-C en amont (données uniquement) (n°8) du moniteur et à votre ordinateur.</p>
<p>13</p>	<p>Port SuperSpeed USB 10 Gbit/s (USB 3.2 Gen2) Type-C en aval (10 Gbit/s, 15 W)</p>	<p>Connectez votre périphérique USB.**</p> <p>REMARQUE : Pour utiliser ces ports, vous devez connecter le câble USB Type-C (fourni avec votre moniteur) au port USB Type-C en amont (vidéo et données) (n°6) ou connecter le câble USB A-C (fourni avec votre moniteur) au port USB Type-C en amont (données uniquement) (n°8) du moniteur et à votre ordinateur.</p>



14	Fentes pour barre de son	Fixez votre barre de son externe (vendu séparément) au moniteur en alignant les languettes magnétiques de la barre de son avec les fentes du moniteur.
-----------	--------------------------	--

*L'utilisation d'un casque usage n'est pas prise en charge pour le connecteur de ligne de sortie audio.

**Pour éviter toute interférence de signal, lorsqu'un périphérique USB sans fil a été connecté à un port USB en aval, il est déconseillé de connecter d'autres périphériques USB au(x) port(s) adjacent(s).

Spécifications du moniteur

Modèle	U2424H/U2424H WOST/U2424HE
Type d'écran	Matrice active - LCD TFT
Technologie du panneau	Technologie de commutation en plan
Proportions	16:9
Image visible	
Diagonale	604,70 mm (23,80 po)
Largeur (zone active)	527,04 mm (20,75 po)
Hauteur (zone active)	296,46 mm (11,67 po)
Zone totale	156246,28 mm ² (242,18 po ²)
Finesse pixel	0,2745 mm x 0,2745 mm
Pixel par pouce (PPI)	92,53
Angle de vision	
Verticale	178° (standard)
Horizontale	178° (standard)
Sortie luminance	250 cd/m ² (standard)
Rapport de contraste	1000 pour 1 (standard)
Revêtement de surface	Antireflet avec dureté 3H
Rétroéclairage	Système DÉL à émission latérale



Temps de réponse	8 ms (Normal OD) 5 ms (Rapide OD)
Nombre de couleurs	16,7 millions de couleurs
Gamme de couleur	<ul style="list-style-type: none"> • sRGB 100% • BT.709 100% • DCI-P3 85%
Précision du calibrage	sRGB et BT.709 : Delta E < 2 (moyenne)
Connectivité	<ul style="list-style-type: none"> • 1 x DisplayPort version 1.4 (DRR pour Microsoft Windows) (HDCP 1.4)* (prend en charge jusqu'à FHD 1920 x 1080 120 Hz) • 1 x port HDMI version 1.4 (HDCP 1.4) (prend en charge jusqu'à FHD 1920 x 1080 120 Hz TMDS, conformément aux spécifications HDMI 1.4) • 1 x DisplayPort (sortie) avec MST (HDCP 1.4) • 1 x USB Type-C en amont (vidéo et données) (mode alternatif avec DisplayPort 1.4, transmission d'alimentation PD jusqu'à 90 W) (applicable uniquement pour U2424HE)** • 1 x port USB Type-C en amont (données uniquement, USB 3.2 Gen2 10 Gbit/s) • 2 x ports SuperSpeed USB 10 Gbit/s (USB 3.2 Gen2) Type-A en aval (applicable uniquement pour U2424H/U2424H WOST) • 3 x ports SuperSpeed USB 10 Gbit/s (USB 3.2 Gen2) Type-A en aval (applicable uniquement pour U2424HE) • 1 x port de sortie audio • 1 x port RJ45 (applicable uniquement pour U2424HE) <p>Accès rapide :</p> <ul style="list-style-type: none"> • 1 x port USB Type-C en aval avec capacité de charge à 15 W (maximum) • 1 x port SuperSpeed USB 10 Gbit/s (USB 3.2 Gen2) Type-A en aval avec capacité de charge BC1.2 à 2 A (maximum)



Largeur de la bordure (bord du moniteur à zone active)	
Haut	5,80 mm
Gauche/Droite	5,80 mm
Bas	8,95 mm
Variabilité	
Pied ajustable en hauteur	150 mm
Inclinaison	-5° à 21°
Pivotement	-45° à 45°
Pivot	-90° à 90°
Compatibilité de Dell Display Manager	Organisation facile et autres fonctions principales
Sécurité	Orifice de verrouillage de sécurité (câble de sécurité vendu séparément)

*L'audio DisplayPort 1.4/MST/DP est pris en charge.

**L'audio HBR3/DisplayPort 1.4/MST/DP est pris en charge.

Spécifications de la résolution

Modèle	U2424H/U2424H WOST/U2424HE
Plage de balayage horizontal	31 kHz à 135 kHz (automatique)
Plage de balayage vertical	48 Hz à 120 Hz (automatique)
Résolution pré réglée par défaut	1920 x 1080 à 60 Hz
Résolution maximale pré réglée	1920 x 1080 à 120 Hz

Modes vidéo pris en charge

Modèle	U2424H/U2424H WOST
Capacités d'affichage vidéo (HDMI et DisplayPort)	480p, 576p, 720p, 1080i*, 1080p



Modèle	U2424HE
Capacités d'affichage vidéo (Mode alternatif HDMI, DisplayPort et USB-C)	480p, 576p, 720p, 1080i*, 1080p

*Pour l'entrée HDMI uniquement.

Modes d'affichage pré-réglés

Mode d'affichage	Fréquence horizontale (kHz)	Fréquence verticale (Hz)	Horloge pixel (MHz)	Polarité de synchronisation (horizontale/verticale)
VESA, 640 x 480	31,5	59,9	25,2	-/-
VESA, 640 x 480	37,5	75,0	31,5	-/-
720 x 400	31,5	70,1	28,3	-/+
720 x 480	31,5	59,9	27,0	-/-
VESA, 800 x 600	37,9	60,3	40,0	+/+
VESA, 800 x 600	46,9	75,0	49,5	+/+
VESA, 1024 x 768	48,4	60,0	65,0	-/-
VESA, 1024 x 768	60,0	75,0	78,8	+/+
VESA, 1152 x 864	67,5	75,0	108,0	+/+
1280 x 720	44,8	59,9	74,5	-/+
1280 x 720	56,5	74,8	95,8	-/+
VESA, 1280 x 720	45,0	60,0	74,3	+/+
VESA, 1280 x 1024	64,0	60,0	108,0	+/+
VESA, 1280 x 1024	80,0	75,0	135,0	+/+
VESA, 1600 x 900	60,0	60,0	108,0	+/+
VESA, 1920 x 1080	67,5	60,0	148,5	+/+
1920 x 1080	135,0	120,0	297,0	+/+

 **REMARQUE : Le signe + ou - dans la polarité de synchronisation indique que le signal de synchronisation vidéo est déclenché par le front positif ou le front négatif, respectivement.**



Modes MST (transport multi-flux)

Utilisation de USB Type-C (applicable uniquement pour U2424HE) :

Moniteur source MST	Le nombre maximum de moniteurs externes qui peut être pris en charge
	1920 x 1080 à 120 Hz
1920 x 1080 à 120 Hz	2 (avec mode Alt DP USB-C)

Utiliser DisplayPort :

Moniteur source MST	Le nombre maximum de moniteurs externes qui peut être pris en charge
	1920 x 1080 à 120 Hz
1920 x 1080 à 120 Hz	2

Spécifications électriques

Modèle	U2424H/U2424H WOST	U2424HE
Signaux d'entrée vidéo	<ul style="list-style-type: none">• HDMI 1.4*/DisplayPort 1.4**, 600 mV pour chaque ligne différentielle, impédance d'entrée de 100 ohms par paire différentielle• Prise en charge de l'entrée de signal USB Type-C (avec mode alternatif) (applicable uniquement pour U2424HE)***	
Tension d'entrée CA/ fréquence/courant	100 VCA à 240 VCA / 50 Hz ou 60 Hz \pm 3 Hz / 1,5 A (standard)	100 VCA à 240 VCA / 50 Hz ou 60 Hz \pm 3 Hz / 2,2 A (standard)
Courant d'appel	<ul style="list-style-type: none">• 120 V : 30 A (max.) à 0°C (démarrage à froid)• 240 V : 60 A (max.) à 0°C (démarrage à froid)	<ul style="list-style-type: none">• 120 V : 40 A (max.) à 0°C (démarrage à froid)• 240 V : 80 A (max.) à 0°C (démarrage à froid)



Consommation électrique	<ul style="list-style-type: none"> • 0,3 W (mode éteint)¹ • 0,5 W (mode veille)¹ • 13,7 W (mode allumé)¹ • 72,0 W (max.)² • 11,3 W (P_{on})³ • 36,6 kWh (TEC)³ 	<ul style="list-style-type: none"> • 0,3 W (mode éteint)¹ • 0,5 W (mode veille)¹ • 14,5 W (mode allumé)¹ • 1,5 W (mode veille réseau)¹ • 210,0 W (max.)² • 13,6 W (P_{on})³ • 46,2 kWh (TEC)³
-------------------------	--	---

*Ne prend pas en charge la spécification optionnelle HDMI 1.4, y compris HEC (HDMI Ethernet Channel), ARC (Audio Return Channel), standard pour le format et les résolutions 3D, et standard pour la résolution cinéma numérique 4K.

**L'audio DisplayPort 1.4/MST/DP est pris en charge.

***L'audio HBR3/DisplayPort 1.4/MST/DP est pris en charge.

¹ Selon la définition dans UE 2019/2021 et UE 2019/2013.

² Réglage maximal de la luminosité et du contraste avec une charge de puissance maximale sur tous les ports USB.

³ P_{on} : Consommation électrique du mode allumée telle que définie dans la version Energy Star 8.0.

TEC : Consommation totale d'énergie en kWh telle que définie dans la version Energy Star 8.0.

Ce document est uniquement informatif et reflète la performance en laboratoire. Votre produit peut fonctionner différemment, en fonction des logiciels, composants et périphériques que vous avez commandés et il n'y a aucune obligation de mettre à jour ces informations.

Par conséquent, le client ne doit pas compter sur cette information pour prendre des décisions au sujet des tolérances électriques ou autres. Aucune garantie quant à l'exactitude ou l'exhaustivité n'est exprimée ou impliquée.



REMARQUE : Ce moniteur est certifié ENERGY STAR.

Ce produit est éligible pour ENERGY STAR dans les paramètres par défaut qui peuvent être restaurés à l'aide de la fonction « Réinitialisation » du menu OSD. Changer les paramètres d'usine par défaut ou activer d'autres fonctions peut augmenter la consommation d'énergie, ce qui pourrait dépasser la limite spécifiée par ENERGY STAR.



Caractéristiques physiques

Modèle	U2424H/U2424H WOST/U2424HE
Type du câble de signal	<ul style="list-style-type: none">• Numérique : DisplayPort à 20 broches• Universal Serial Bus : Type-C à 24 broches (applicable uniquement pour U2424HE)• Universal Serial Bus : USB A-C
REMARQUE : Les moniteurs Dell sont conçus pour fonctionner de manière optimale avec les câbles vidéo fournis avec votre moniteur. Dell ne contrôlant pas les différents fournisseurs de câbles sur le marché, le type de matériel, le connecteur et le processus utilisés pour fabriquer ces câbles, Dell ne garantit pas les performances vidéo des câbles qui ne sont pas livrés avec votre moniteur Dell.	
Dimensions (avec pied)	
Hauteur (étendu)	496,53 mm (19,55 po)
Hauteur (compressé)	364,00 mm (14,33 po)
Largeur	538,64 mm (21,21 po)
Profondeur	181,75 mm (7,16 po)
Dimensions (sans pied)	
Hauteur	311,21 mm (12,25 po)
Largeur	538,64 mm (21,21 po)
Profondeur	49,10 mm (1,93 po)
Dimensions du pied	
Hauteur (étendu)	410,80 mm (16,17 po)
Hauteur (compressé)	364,00 mm (14,33 po)
Largeur	249,80 mm (9,83 po)
Profondeur	181,75 mm (7,16 po)
Base	249,80 mm x 177,00 mm (9,83 po x 6,97 po)



Poids du moniteur			
Modèle	U2424H	U2424H WOST	U2424HE
Poids avec l'emballage	7,92 kg (17,46 lb)	6,35 kg (14,00 lb)	8,45 kg (18,62 lb)
Poids avec ensemble pied et câbles	5,38 kg (11,86 lb)	ND	5,91 kg (13,03 lb)
Poids sans ensemble pied et avec câbles	ND	3,80 kg (8,38 lb)	ND
Poids sans ensemble pied (en cas de montage mural ou de montage VESA - sans câbles)	3,52 kg (7,76 lb)	3,52 kg (7,76 lb)	3,98 kg (8,77 lb)
Poids de l'ensemble pied	1,57 kg (3,46 lb)	ND	1,57 kg (3,46 lb)



Caractéristiques environnementales

Modèle	U2424H/U2424H WOST	U2424HE
Standards de conformité		
<ul style="list-style-type: none"> · Moniteur certifié ENERGY STAR · Enregistré EPEAT le cas échéant. L'enregistrement EPEAT varie selon les pays. Voir www.epeat.net pour le statut d'enregistrement par pays. · Conformité RoHS · TCO Certified et TCO Certified Edge · Moniteur sans BFR/PVC (câbles externes non compris) · Verre sans arsenic, et sans mercure pour le panneau seulement 		
Température		
En fonctionnement	0°C à 40°C (32°F à 104°F)	
À l'arrêt	<ul style="list-style-type: none"> · Entreposage : -20°C à 60°C (-4°F à 140°F) · Expédition : -20°C à 60°C (-4°F à 140°F) 	
Humidité		
En fonctionnement	10% à 80% (sans condensation)	
À l'arrêt	<ul style="list-style-type: none"> · Entreposage : 5% à 90% (sans condensation) · Expédition : 5% à 90% (sans condensation) 	
Altitude		
En fonctionnement	5000 m (16404 pieds) (maximum)	
À l'arrêt	12192 m (40000 pieds) (maximum)	
Dissipation thermique	<ul style="list-style-type: none"> · 245,7 BTU/heure (maximum) · 46,7 BTU/heure (mode allumé) 	<ul style="list-style-type: none"> · 716,5 BTU/heure (maximum) · 49,5 BTU/heure (mode allumé)



Assignations des broches

Connecteur DisplayPort

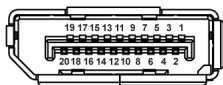

Numéro de broche	Côté 20 broches du câble de signal connecté
1	ML3 (n)
2	GND
3	ML3 (p)
4	ML2 (n)
5	GND
6	ML2 (p)
7	ML1 (n)
8	GND
9	ML1 (p)
10	ML0 (n)
11	GND
12	ML0 (p)
13	GND
14	GND
15	AUX (p)
16	GND
17	AUX (n)
18	Détection connexion à chaud
19	PWR Retour
20	+3,3 V DP_PWR



Connecteur HDMI

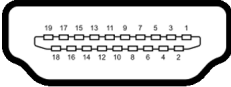

Numéro de broche	Côté 19 broches du câble de signal connecté
1	TMDS DONNÉES 2+
2	TMDS DONNÉES 2 BLINDAGE
3	TMDS DONNÉES 2-
4	TMDS DONNÉES 1+
5	TMDS DONNÉES 1 BLINDAGE
6	TMDS DONNÉES 1-
7	TMDS DONNÉES 0+
8	TMDS DONNÉES 0 BLINDAGE
9	TMDS DONNÉES 0-
10	TMDS HORLOGE+
11	TMDS HORLOGE BLINDAGE
12	TMDS HORLOGE-
13	CEC
14	Réservé (N.C. sur le périphérique)
15	DDC HORLOGE (SCL)
16	DDC DONNÉES (SDA)
17	Masse DDC/CEC
18	+5 V ALIMENTATION
19	DÉTECTION CONNEXION À CHAUD



Interface Universal Serial Bus (USB)

Cette section vous donne des informations sur les ports USB qui sont disponibles sur le moniteur.

 **REMARQUE : Ce moniteur est compatible SuperSpeed USB 10 Gbit/s (USB 3.2 Gen2).**

SuperSpeed USB 10 Gbit/s (USB 3.2 Gen2)

Vitesse de transfert	Débit de données	Alimentation maximale prise en charge*
Super vitesse	10 Gbit/s	4,5 W
Haute vitesse	480 Mbit/s	4,5 W
Pleine vitesse	12 Mbit/s	4,5 W

*Jusqu'à 2 A sur port USB en aval (avec l'icône de batterie ) avec appareils compatibles BC1.2 ou appareils USB normaux.

USB Type-C

USB Type-C (applicable uniquement pour U2424HE)	Description
Vidéo	DisplayPort 1.4*
Données	SuperSpeed USB 10 Gbit/s (USB 3.2 Gen2)
Transmission d'alimentation (PD)	Jusqu'à 90 W

*L'audio HBR3/DisplayPort 1.4/MST/DP est pris en charge.



Connecteur USB 3.2 en aval

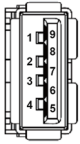

Numéro de broche	Nom du signal	Numéro de broche	Nom du signal
1	VBUS	6	StdA_SSRX+
2	D-	7	GND_DRAIN
3	D+	8	StdA_SSTX-
4	GND	9	StdA_SSTX+
5	StdA_SSRX-	Shell	Shield

Connecteur USB Type-C

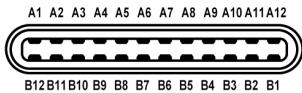



Numéro de broche	Nom du signal	Numéro de broche	Nom du signal
A1	GND	B1	GND
A2	TX1+	B2	TX2+
A3	TX1-	B3	TX2-
A4	VBUS	B4	VBUS
A5	CC1	B5	CC2
A6	D+	B6	D+
A7	D-	B7	D-
A8	SBU1	B8	SBU2
A9	VBUS	B9	VBUS
A10	RX2-	B10	RX1-



A11	RX2+	B11	RX1+
A12	GND	B12	GND

Ports USB

- Un port SuperSpeed USB 10 Gbit/s (USB 3.2 Gen2) Type-C en amont (vidéo et données) (applicable uniquement pour U2424HE) - bas
 - Un port SuperSpeed USB 10 Gbit/s (USB 3.2 Gen2) Type-C en amont (données uniquement) - bas
 - Un port SuperSpeed USB 10 Gbit/s (USB 3.2 Gen2) Type-C en aval - Accès rapide
 - Trois ports SuperSpeed USB 10 Gbit/s (USB 3.2 Gen2) Type-A en aval (applicable uniquement pour U2424H/U2424H WOST) - deux en bas ; un à Accès rapide
 - Quatre ports SuperSpeed USB 10 Gbit/s (USB 3.2 Gen2) Type-A en aval (applicable uniquement pour U2424HE) - trois en bas ; un à Accès rapide
- Port de charge - le port avec l'icône  prend en charge la capacité de charge rapide jusqu'à 2 A si l'appareil est compatible BC1.2.

 **REMARQUE : La fonctionnalité SuperSpeed USB 10 Gbit/s (USB 3.2 Gen2) nécessite un ordinateur compatible SuperSpeed USB 10 Gbit/s (USB 3.2 Gen2).**

 **REMARQUE : Les ports USB du moniteur fonctionnent uniquement lorsque le moniteur est en marche ou en mode veille. Si vous éteignez le moniteur et que vous le rallumez ensuite, les périphériques attachés peuvent prendre plusieurs secondes avant de reprendre une fonctionnalité normale.**



Connecteur RJ45 (applicable uniquement pour U2424HE)

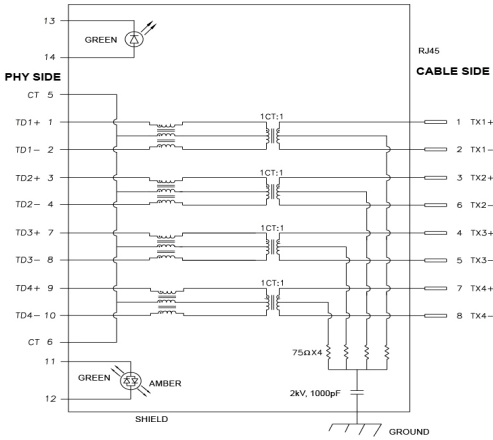

Broche	Signal	
P1	MDIO+	
P2	MDIO-	
P3	MDI1+	
P4	MDI1-	
P5	CT	
P6	CT	
P7	MDI2+	
P8	MDI2-	
P9	MDI3+	
P10	MDI3-	
Numéro de broche	Orange	Verte
P11	-	+
P12	+	-
P13	N/D	+
P14	N/D	-



Installation du pilote

Installez le pilote de contrôleur Ethernet Realtek USB GBE disponible pour votre système. Vous pouvez le télécharger sur www.dell.com/support. Entrez le numéro de modèle de votre moniteur dans la barre de **Rechercher** pour identifier le produit, puis trouvez le logiciel dans la section **Pilotes et téléchargements**.

Le débit de données du réseau (RJ45) via USB-C est de 2500 Mbit/s maximum.

Comportement Wake-on-LAN

État d'économie d'énergie de l'ordinateur	Comportement de l'ordinateur après réception de la commande Wake-on-LAN (WOL)
Attente moderne (S0ix)	L'ordinateur et le moniteur restent en veille mais la communication réseau est activée.
Attente/Veille (S3)	L'ordinateur et le moniteur sont allumés.
Hibernation (S4)	L'ordinateur et le moniteur sont allumés.
Éteint/Arrêt (S5)	L'ordinateur et le moniteur sont allumés.

 **REMARQUE : Le BIOS de l'ordinateur doit être configuré pour activer la fonction WOL.**

 **REMARQUE : Ce port LAN est conforme à la norme 1000Base-T IEEE 802.3az, et prend en charge le transfert de l'adresses Mac (MAPT) (imprimée sur l'étiquette du modèle), le Wake-on-LAN (réveil en réseau) en mode veille (S3 uniquement) et la fonction de démarrage UEFI* PXE [le démarrage UEFI PXE n'est pas pris en charge par les PC de bureau Dell (sauf OptiPlex 7090/3090 Ultra Desktop)]. Ces 3 fonctions dépendent des paramètres du BIOS et de la version du système d'exploitation. La fonctionnalité peut varier avec les PC non Dell.**

*UEFI est l'acronyme de Unified Extensible Firmware Interface.

 **REMARQUE : WOL S4 et WOL S5 ne sont possibles qu'avec les systèmes Dell qui prennent en charge DPBS et avec la connexion USB-C uniquement.**

 **REMARQUE : Pour tout problème lié au WOL, l'utilisateur doit déboguer l'ordinateur sans écran. Une fois le problème résolu, connectez le moniteur.**



État des LED du connecteur RJ45

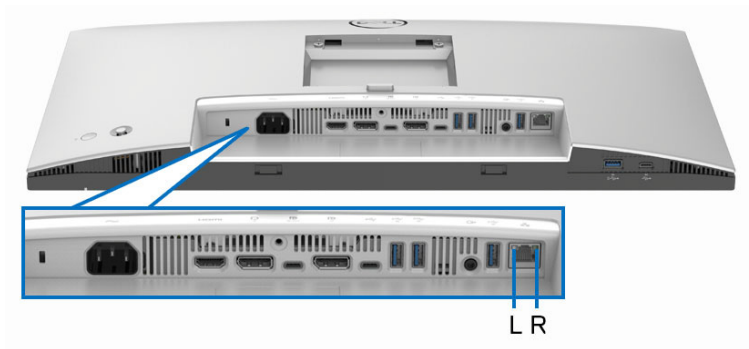

LED	Couleur	Description
LED gauche	Verte	Lien / Indicateur d'activité : <ul style="list-style-type: none">• Clignotante - activité sur le port.• Verte allumée - le lien est en cours d'établissement.• Éteinte - le lien n'est pas établi.
LED droite	Orange ou verte	Indicateur de vitesse : <ul style="list-style-type: none">• Orange allumée - 2500/1000 Mbit/s• Verte allumée - 100 Mbit/s• Éteinte - 10 Mbit/s

 **REMARQUE : Le câble RJ45 n'est pas un accessoire standard dans la boîte.**



Bande passante vidéo

Hôte	Câble vidéo	Priorité USB-C	Nombre de couleurs	Résolution
USB-C (mode Alt DP1.2)	Câble USB-C Gen2	Haute vitesse de données	8 bits	1920 x 1080 à 120 Hz
		Haute résolution	8 bits	1920 x 1080 à 120 Hz
USB-C (mode Alt DP1.4)	Câble USB-C Gen2	Haute vitesse de données	8 bits	1920 x 1080 à 120 Hz
		Haute résolution	8 bits	1920 x 1080 à 120 Hz
HDMI 1.4	Câble HDMI	N/D	8 bits	1920 x 1080 à 120 Hz
DP 1.2	Câble DP	N/D	8 bits	1920 x 1080 à 120 Hz
DP 1.4	Câble DP	N/D	8 bits	1920 x 1080 à 120 Hz

Bande passante vitesse USB

Hôte	Câble USB en amont	Priorité USB-C	Dispositif USB connecté à USB-A ou C en aval
USB-C (mode Alt DP1.2)	Câble USB-C Gen2	Haute vitesse de données	Pris en charge, USB 2.0/3.2 Gen2
		Haute résolution	Pris en charge, USB 2.0
USB-C (mode Alt DP1.4)	Câble USB-C Gen2	Haute vitesse de données	Pris en charge, USB 2.0/3.2 Gen2
		Haute résolution	Pris en charge, USB 2.0
USB-A 2.0	Câble USB A - C	N/D	Pris en charge, USB 2.0
USB-A 3.2 Gen1	Câble USB A - C	N/D	Pris en charge, USB 2.0/3.2 Gen1



USB-C 3.2 Gen1 (données uniquement)	Câble USB-C Gen2	N/D	Pris en charge, USB 2.0/3.2 Gen1
USB-C 3.2 Gen2 (données uniquement)	Câble USB-C Gen2	N/D	Pris en charge, USB 2.0/3.2 Gen2

Capacité Plug and Play

Vous pouvez connecter le moniteur à n'importe quel système compatible Plug and Play. Le moniteur fournit automatiquement à l'ordinateur ses données d'identification de moniteur étendues (EDID) à l'aide des protocoles de canal de moniteur de données (DDC) pour que l'ordinateur puisse se configurer automatiquement et optimiser les paramètres du moniteur. La plupart des installations de moniteurs sont automatiques, vous pouvez choisir différents réglages selon vos besoins. Pour plus d'informations sur la modification de réglages du moniteur, voir [Utilisation du moniteur](#).

Politique de qualité relative aux pixels des moniteurs LCD

Pendant le processus de fabrication du moniteur LCD, il n'est pas inhabituel qu'un ou plusieurs pixels se figent dans un état fixe, ce qui est difficilement visible et n'affecte pas la qualité de l'affichage ni son utilisabilité. Pour plus d'informations sur la Qualité des moniteurs Dell et la Politique sur les pixels, voir www.dell.com/pixelguidelines.

Ergonomie

- △ **AVERTISSEMENT : Une utilisation incorrecte ou prolongée du clavier peut entraîner des blessures.**
- △ **AVERTISSEMENT : Regarder l'écran du moniteur pendant de longues périodes peut entraîner une fatigue oculaire.**

Pour plus de confort et d'efficacité, respectez les directives suivantes lors de la configuration et de l'utilisation de votre poste de travail informatique :

- Positionnez votre ordinateur de sorte que le moniteur et le clavier soient directement devant vous lorsque vous travaillez. Des étagères spéciales sont disponibles dans le commerce pour vous aider à positionner correctement votre clavier.



- Pour réduire le risque de fatigue oculaire et de douleur au cou, bras, dos ou épaules lors de l'utilisation du moniteur pendant de longues périodes, nous vous recommandons de :
 1. Réglez la distance de l'écran entre 20 et 28 pouces (50 - 70 cm) de vos yeux.
 2. Clignez fréquemment pour humecter vos yeux ou mouillez vos yeux avec de l'eau après une utilisation prolongée du moniteur.
 3. Faire des pauses régulières et fréquentes pendant 20 minutes toutes les deux heures.
 4. Détourner le regard de votre moniteur et regarder un objet lointain à 20 pieds de distance pendant au moins 20 secondes pendant les pauses.
 5. Effectuer des étirements pour soulager la tension dans le cou, les bras, le dos et les épaules pendant les pauses.
- Assurez-vous que l'écran du moniteur est au niveau des yeux ou légèrement plus bas lorsque vous êtes assis devant le moniteur.
- Ajustez l'inclinaison du moniteur, son contraste et les paramètres de luminosité.
- Ajustez l'éclairage ambiant autour de vous (comme les plafonniers, les lampes de bureau et les rideaux ou stores sur les fenêtres à proximité) pour minimiser les reflets et les reflets sur l'écran du moniteur.
- Utilisez une chaise qui offre un bon soutien au bas du dos.
- Gardez vos avant-bras horizontaux avec vos poignets dans une position neutre et confortable lorsque vous utilisez le clavier ou la souris.
- Laissez toujours de l'espace pour reposer vos mains lorsque vous utilisez le clavier ou la souris.
- Laissez vos bras reposer naturellement des deux côtés.
- Assurez-vous que vos pieds reposent à plat sur le sol.
- Lorsque vous êtes assis, assurez-vous que le poids de vos jambes repose sur vos pieds et non sur la partie avant de votre siège. Ajustez la hauteur de votre chaise ou utilisez un repose-pieds si nécessaire, pour maintenir une bonne posture.
- Variez vos activités professionnelles. Essayez d'organiser votre travail de manière à ne pas avoir à vous asseoir et à travailler pendant de longues périodes. Essayez de vous lever et de vous promener à intervalles réguliers.



- Maintenez la zone sous votre bureau libre des obstructions et des câbles ou cordons d'alimentation qui peuvent gêner le confort des sièges ou présenter un risque de trébuchement.

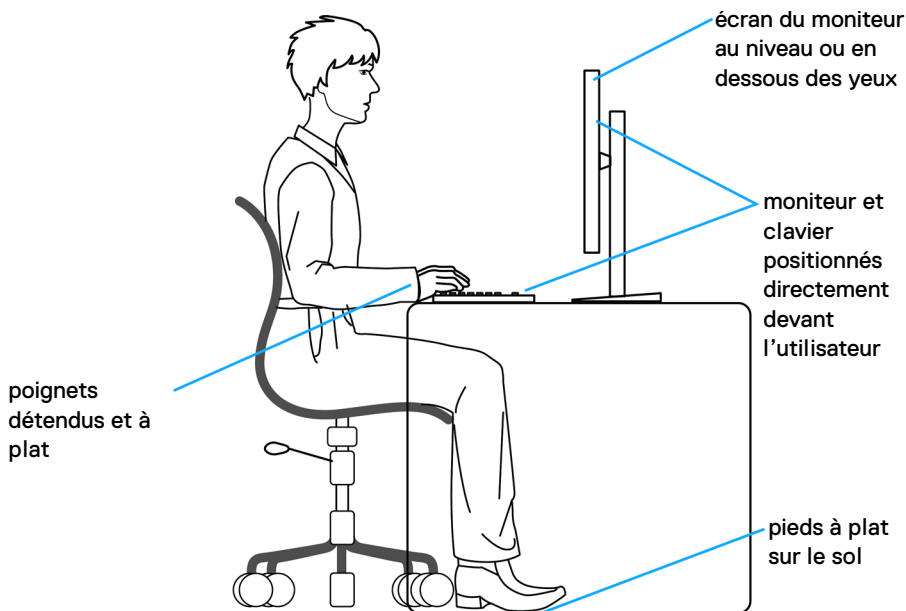

Manipuler et déplacer votre écran

Pour assurer que le moniteur est manipulé en toute sécurité lors de son levage ou de son déplacement, suivez ces instructions :

- Avant de déplacer ou de soulever le moniteur, éteignez votre ordinateur et le moniteur.
- Déconnectez tous les câbles du moniteur.
- Placez le moniteur dans la boîte d'origine avec les matériaux d'emballage d'origine.
- Tenez fermement le bord inférieur et le côté du moniteur sans appliquer une pression excessive lors du levage ou du déplacement du moniteur.



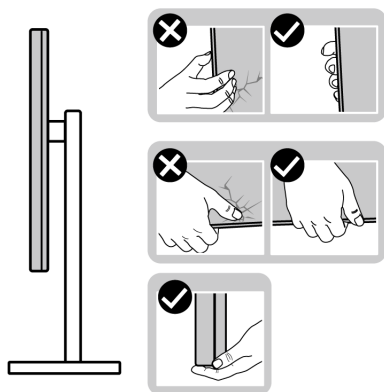

- Lorsque vous soulevez ou déplacez le moniteur, assurez-vous que l'écran est à votre opposé et n'appuyez pas sur la zone d'affichage pour éviter les rayures ou les dommages.

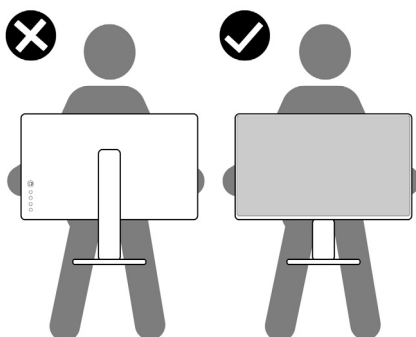

- Lors du transport du moniteur, évitez tout choc ou vibration soudain.
- Lorsque vous soulevez ou déplacez le moniteur, ne le retournez pas à l'envers en tenant la base du support ou la colonne du pied. Cela peut endommager accidentellement le moniteur ou provoquer des blessures.

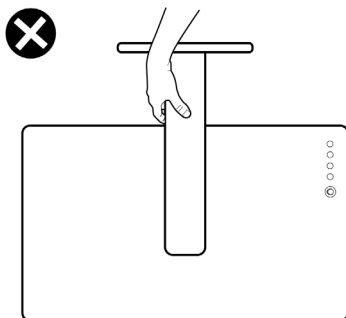

Lignes directrices relatives à la maintenance

Nettoyer votre moniteur

△ **AVERTISSEMENT** : Lisez et suivez les [Consignes de sécurité](#) avant de nettoyer le moniteur.

⚠ **MISE EN GARDE** : Avant de nettoyer le moniteur, débranchez son câble d'alimentation de la prise murale.

Pour les meilleures pratiques, suivez les instructions dans la liste ci-dessous pendant le déballage, le nettoyage ou la manipulation de votre moniteur:

- Utilisez un chiffon propre légèrement imbibé d'eau pour nettoyer l'ensemble du pied, l'écran et le châssis de votre moniteur Dell. Si disponible, utilisez un tissu de nettoyage pour les écrans ou une solution adaptée aux moniteurs Dell.
- Après avoir nettoyé la surface de la table, assurez-vous qu'elle est parfaitement sèche et exempte de toute humidité ou produit de nettoyage avant d'y placer votre moniteur Dell.

△ **AVERTISSEMENT** : Ne pas utiliser de détergents ou d'autres produits chimiques tels que le benzène, un diluant, de l'ammoniaque, des nettoyants abrasifs, d'alcool ou des produits à base d'air comprimé.

△ **AVERTISSEMENT** : Utiliser des produits chimiques pour le nettoyage peut entraîner des changements dans l'apparence du moniteur, tels que la décoloration des couleurs, un film laiteux sur le moniteur, une déformation, une teinte foncée inégale et un décollement de la zone de l'écran.

⚠ **MISE EN GARDE** : Ne pas vaporiser la solution de nettoyage ou même de l'eau directement sur la surface du moniteur. Cela permettrait aux liquides de s'accumuler au bas de l'écran et de corroder les composants électroniques, ce qui entraînerait des dommages permanents. Appliquez plutôt la solution de nettoyage ou l'eau sur un chiffon doux, puis nettoyez le moniteur.

 **REMARQUE** : Les dommages au moniteur dus à des méthodes de nettoyage inappropriées et à l'utilisation de benzène, de diluant, d'ammoniac, de nettoyants abrasifs, d'alcool, d'air comprimé ou de détergent de toute sorte entraîneront un dommage induit par le client (DIC). Le DIC n'est pas couvert par la garantie standard de Dell.

- Si vous remarquez la présence de poudres blanches résiduelles lors du déballage de votre moniteur, éliminez-les à l'aide d'un chiffon.





- Manipulez votre moniteur avec soin car les plastiques de couleur foncée peuvent rayer et laisser des marques de rayures blanches plus facilement que les moniteurs de couleur claire.
- Pour aider à conserver la meilleure qualité d'image sur votre moniteur, utilisez un écran de veille qui change dynamiquement et éteignez votre moniteur lorsque vous ne l'utilisez pas.



Installer le Moniteur

Fixer le pied

-  **REMARQUE :** L'ensemble du pied n'est pas pré-installé lorsque l'écran est livré depuis l'usine.
-  **REMARQUE :** Les instructions suivantes sont applicables uniquement pour le pied qui a été livré avec votre moniteur. Si vous fixez un pied que vous avez acheté d'une autre source, suivez les instructions d'installation fournies avec le pied.

Pour fixer le pied du moniteur, consultez les instructions figurant sur les rabats du carton pour retirer le pied du coussin qui le maintient, puis suivez les étapes ci-dessous :

1. Retirez la colonne du pied et la base du pied du coussin de l'emballage.

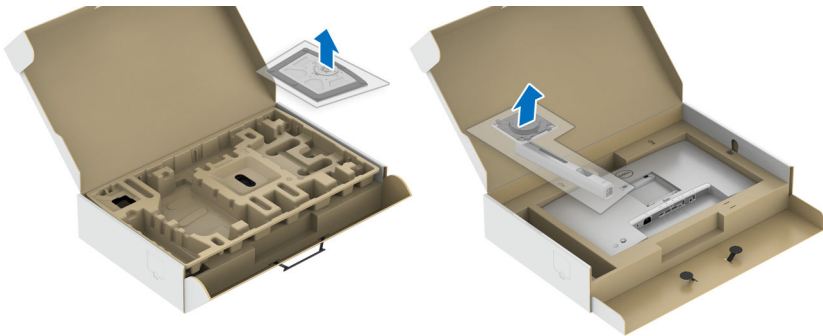

2. Insérez les blocs de la base du pied entièrement dans la fente du pied.
3. Soulevez la poignée de la vis et faites tourner la vis dans le sens horaire.
4. Après avoir serré complètement la vis, repliez la poignée de la vis à plat dans la cavité.



- 5.** Soulevez l'enveloppe, comme illustré, pour accéder à la zone VESA pour le pied.

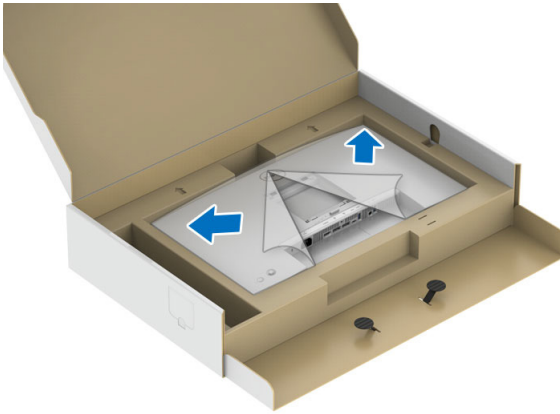

- 6.** Assemblez le pied ainsi formé avec l'écran.
- a.** Montez la rainure au dos du moniteur sur les deux onglets en partie supérieure du pied.
 - b.** Appuyez le pied vers le bas jusqu'à ce qu'il soit fixé en place.



7. Placez le moniteur debout.

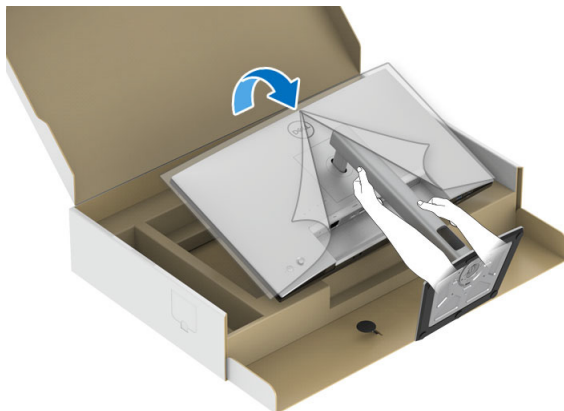

REMARQUE : Soulevez le moniteur doucement pour l'empêcher de glisser ou de tomber.

8. Retirez l'enveloppe du moniteur.

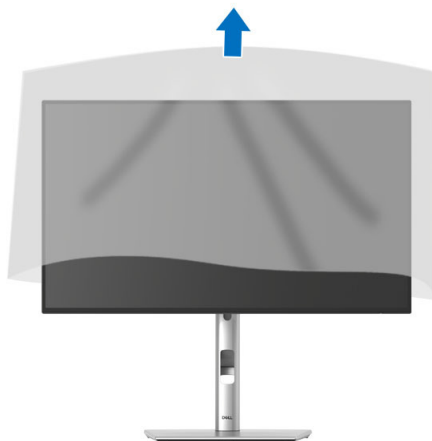

Organiser vos câbles



Après avoir branché tous les câbles nécessaires sur votre écran et votre ordinateur, (voir [Connecter votre moniteur](#) pour réaliser le raccordement des câbles), utilisez la rainure de gestion des câbles pour aménager soigneusement tous les câbles comme illustré ci-dessus.

Si votre câble ne peut pas atteindre votre PC, vous pouvez vous connecter directement au PC sans passer par le porte-câble du pied du moniteur.



À l'aide de l'inclinaison, du pivotement et du déploiement vertical

REMARQUE : Les instructions suivantes sont applicables uniquement pour fixer le pied qui a été livré avec votre moniteur. Si vous fixez un pied que vous avez acheté d'une autre source, suivez les instructions d'installation fournies avec le pied.

Inclinaison, pivotement

Avec le pied fixé au moniteur, vous pouvez incliner et faire pivoter le moniteur pour l'angle de vision le plus confortable.

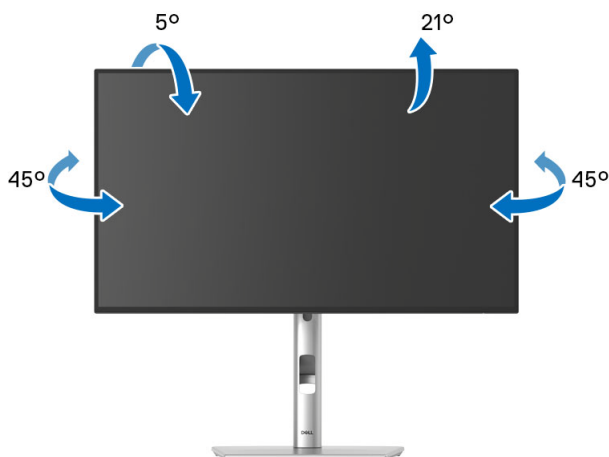

REMARQUE : Le pied n'est pas installé à l'usine lorsqu'il est expédié.



Extension verticale

 **REMARQUE :** Le pied se déploie verticalement jusqu'à 150 mm. Les figures ci-dessous illustrent comment déployer le pied verticalement.

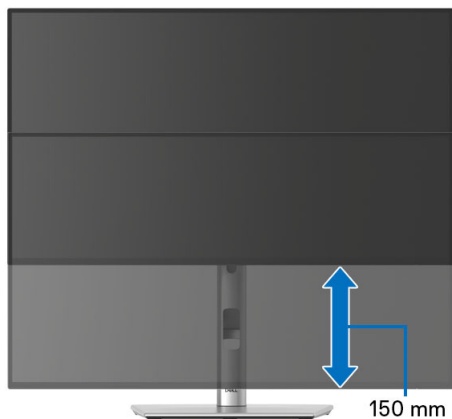

Faire tourner le moniteur

Avant de faire tourner le moniteur, votre moniteur doit être complètement déployé verticalement ([Extension verticale](#)) et complètement incliné vers le haut pour éviter de heurter le bord inférieur du moniteur.

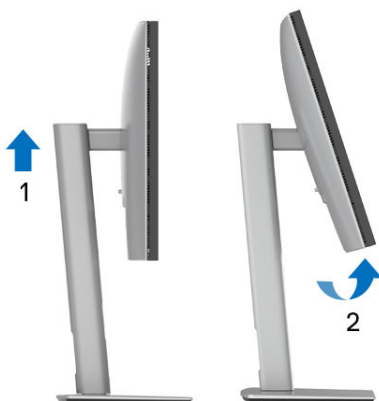

Pivoter dans le sens horaire

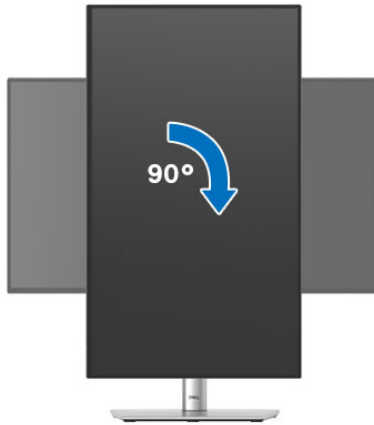

Pivoter dans le sens antihoraire

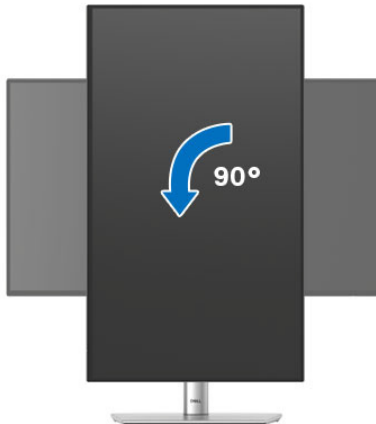

- REMARQUE :** Pour utiliser la fonction de Rotation de l'affichage (affichage Paysage ou Portrait) avec votre ordinateur Dell, il vous faut un pilote graphique à jour qui n'est pas fourni avec ce moniteur. Pour télécharger le pilote graphique, allez sur www.dell.com/support et consultez la section Téléchargement pour y trouver les dernières mises à jour des Pilotes graphiques.



 **REMARQUE : En Mode d'affichage portrait, vous pouvez éprouver des dégradations de performances dans les applications intenses graphiquement (Jeux 3D etc.).**

Régler les paramètres d'affichage de rotation de votre système

Après avoir fait tourner votre moniteur, il vous faut terminer la procédure ci-dessous pour régler les paramètres d'affichage en rotation de votre système.

 **REMARQUE : Si vous utilisez le moniteur avec un ordinateur non Dell, il vous faut aller sur le site Web du pilote graphique ou sur le site Web du fabricant de votre ordinateur pour des informations sur la façon de faire tourner votre système d'exploitation.**

Pour régler les paramètres d'affichage en rotation :

1. Cliquez avec le bouton droit sur le Bureau et cliquez sur **Propriétés**.
2. Sélectionnez l'onglet **Paramètres** et cliquez sur **Avancé**.
3. Si vous avez une carte graphique ATI, choisissez l'onglet **Rotation** et réglez la rotation préférée.
4. Si vous avez une carte graphique NVIDIA, cliquez sur l'onglet **NVIDIA**, dans la colonne de gauche choisissez **NVRotate**, puis choisissez la rotation préférée.
5. Si vous avez une carte graphique Intel, choisissez l'onglet graphique **Intel**, cliquez sur **Propriétés graphiques**, choisissez l'onglet **Rotation**, puis réglez la rotation préférée.

 **REMARQUE : Si vous ne voyez pas d'option de rotation ou si cela ne fonctionne pas correctement, allez sur www.dell.com/support et téléchargez le dernier pilote pour votre carte graphique.**

 **REMARQUE : Vous pouvez également consulter la fonction [Rotation](#) de votre OSD pour faire pivoter votre écran.**



Connecter votre moniteur

- ⚠ **MISE EN GARDE** : Avant de débuter quelque procédure que ce soit de cette section, suivez les [Consignes de sécurité](#).
- ✍ **REMARQUE** : Les moniteurs Dell sont conçus pour fonctionner de manière optimale avec les câbles fournis par Dell à l'intérieur de la boîte. Dell ne garantit pas la qualité vidéo ni les performances si des câbles autres que ceux fournis par Dell sont utilisés.
- ✍ **REMARQUE** : Faites passer les câbles par l'orifice de gestion des câbles avant de les connecter.
- ✍ **REMARQUE** : Ne connectez pas tous les câbles à l'ordinateur en même temps.
- ✍ **REMARQUE** : Les images sont à des seules fins d'illustration. L'aspect de l'ordinateur peut varier.

Pour connecter votre moniteur sur l'ordinateur :

1. Éteignez votre ordinateur et débranchez son câble d'alimentation.
2. Connectez le câble DisplayPort ou USB Type-C entre votre moniteur et votre ordinateur.

Connexion du câble DisplayPort (DisplayPort vers DisplayPort)

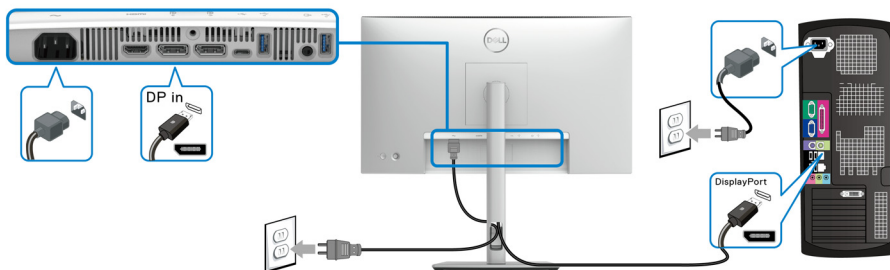

Connexion du câble USB Type-C (applicable uniquement pour U2424HE)

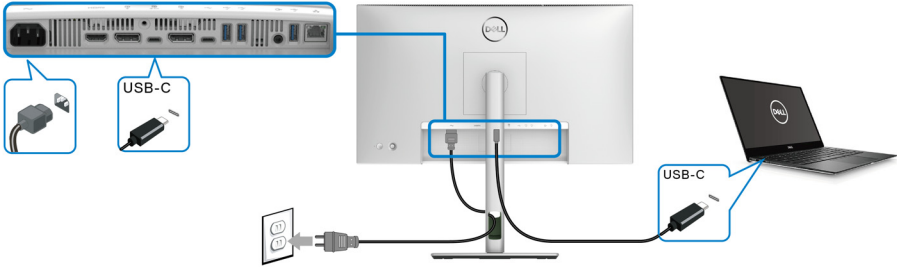

REMARQUE : Utilisez le câble USB Type-C fourni avec le moniteur seulement.

- Ce port prend en charge le mode alternatif DisplayPort (standard DP1.4 uniquement).
- Le port USB Type-C compatible transmission d'alimentation (PD Version 3.0) fournit jusqu'à 90 W d'alimentation.
- Si votre notebook nécessite plus de 90 W pour fonctionner et que la batterie est vide, il se peut qu'elle ne soit pas alimentée ou chargée avec le port USB PD de ce moniteur.

Connexion de l'écran pour la fonction DP MST (transport multi-flux)

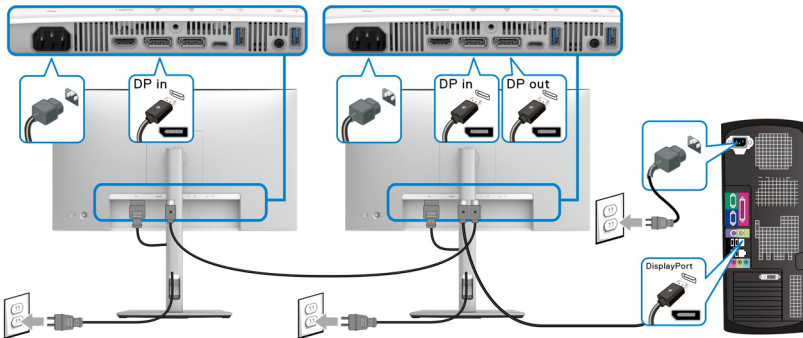

REMARQUE : Ce moniteur prend en charge la fonctionnalité DP MST. Pour utiliser cette fonction, la carte graphique de votre ordinateur doit être certifiée pour prendre en charge au moins DP1.2 avec l'option MST.

REMARQUE : Retirez le bouchon en caoutchouc lorsque vous utilisez le connecteur de sortie DP.



Connexion du moniteur pour USB Type-C MST (transport multi-flux) (applicable uniquement pour U2424HE)

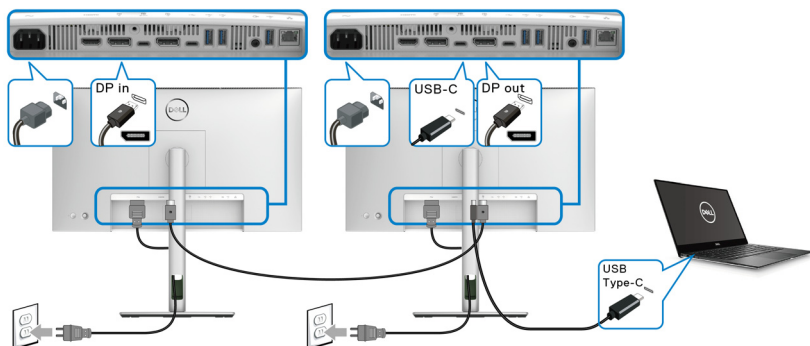

REMARQUE : Le nombre maximal d'écrans pris en charge via MST est soumis à la bande passante de la source USB-C.

REMARQUE : Retirez le bouchon en caoutchouc lorsque vous utilisez le connecteur du port USB Type-C en amont.

REMARQUE : Retirez le bouchon en caoutchouc lorsque vous utilisez le connecteur de sortie DP.

Connecter le moniteur pour le câble RJ45 (en option) (applicable uniquement pour U2424HE)

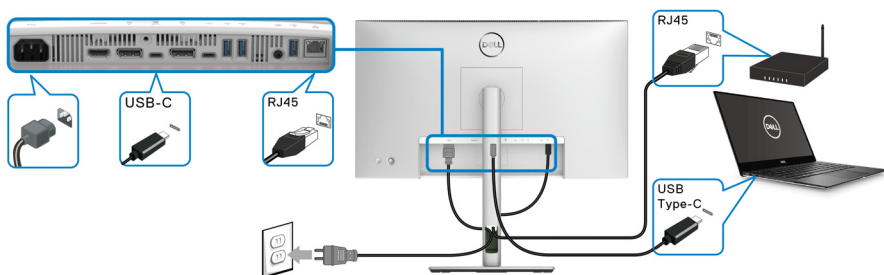

REMARQUE : Le câble RJ45 n'est pas un accessoire standard dans la boîte.



Connexion du câble USB A-C

REMARQUE : Pour prévenir les dommages ou de la perte de données, avant de débrancher le port USB Type-C en amont, assurez-vous qu'aucun périphérique de stockage USB n'est utilisé par l'ordinateur connecté au port SuperSpeed USB 10 Gbit/s (USB 3.2 Gen2) Type-A en aval du moniteur.

Après avoir terminé le branchement du câble DisplayPort/HDMI, suivez la procédure ci-dessous pour brancher le câble USB A-C sur l'ordinateur et terminer la configuration du moniteur :

1. Connectez l'ordinateur : connectez le port SuperSpeed USB 3.2 (Gen2) Type-C (données uniquement) en amont avec l'extrémité USB Type-C du câble fourni avec votre moniteur.
2. Connectez l'extrémité du câble de USB-A sur un port USB 3.2 (Gen2) approprié de votre ordinateur.

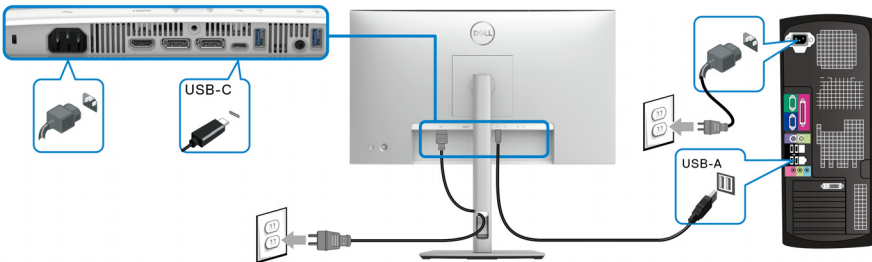

REMARQUE : Placez l'ordinateur de bureau sur le côté gauche du moniteur (quand on le regarde de face) pour faciliter la connexion du câble USB A-C. N'utilisez pas le porte-câble sur le pied du moniteur si la longueur du câble ne le permet pas.

3. Connectez les périphériques USB aux ports SuperSpeed USB 10 Gbit/s (USB 3.2 Gen2) en aval du moniteur.



4. Branchez les câbles d'alimentation pour votre ordinateur et pour le moniteur sur une prise secteur proche.

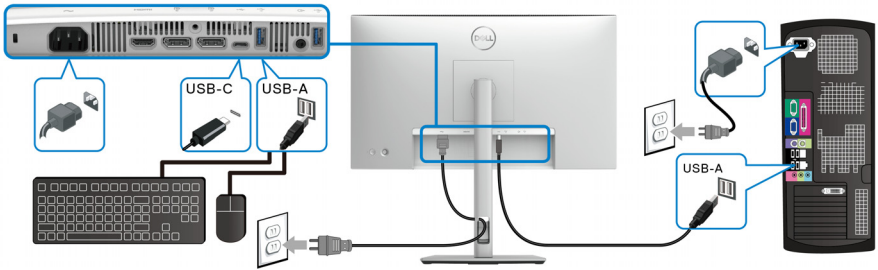

5. Allumez le moniteur et l'ordinateur.
Si votre moniteur affiche une image, l'installation est terminée. Si aucune image ne s'affiche, voir [Problèmes généraux](#).
6. Utilisez le porte-câble sur le support du moniteur pour organiser les câbles.

REMARQUE : La connexion USB n'offre un transfert de données USB que dans ce scénario.

REMARQUE : Les images sont à des seules fins d'illustration. L'aspect de l'ordinateur peut varier.



Synchro boutons alim Dell (DPBS) (applicable uniquement pour U2424HE)

Votre moniteur est conçu avec la fonction Synchro boutons alim Dell (DPBS) pour vous permettre de contrôler l'état d'alimentation du PC à partir du bouton d'alimentation du moniteur. Cette fonctionnalité est uniquement prise en charge avec la plateforme qui a la fonction DPBS intégrée et n'est prise en charge que par l'interface USB-C.

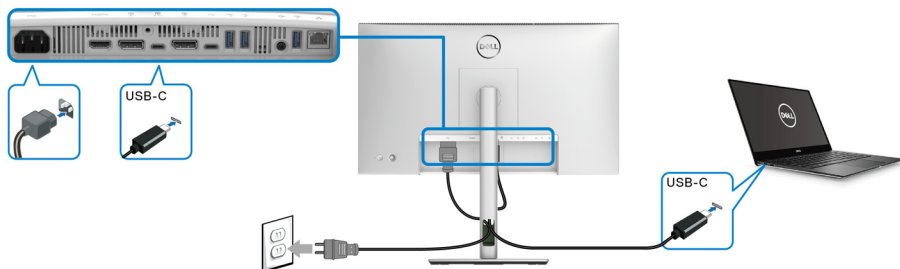

Pour vous assurer que la fonction DPBS fonctionne pour la première fois, procédez d'abord comme suit sur la plateforme DPBS prise en charge dans le **Panneau de configuration**.

REMARQUE : DPBS ne prend en charge que le port USB Type-C en amont avec l'icône  .

1. Allez au **Panneau de configuration**.

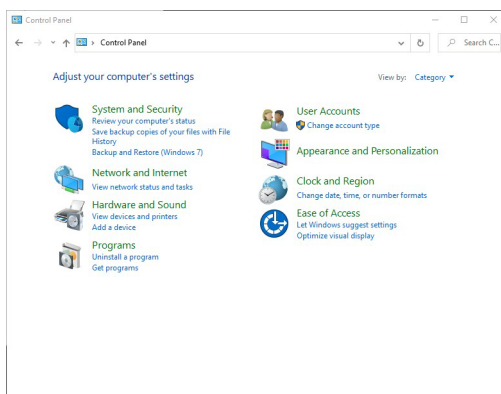

2. Sélectionnez **Matériel et audio**, puis **Options d'alimentation**.

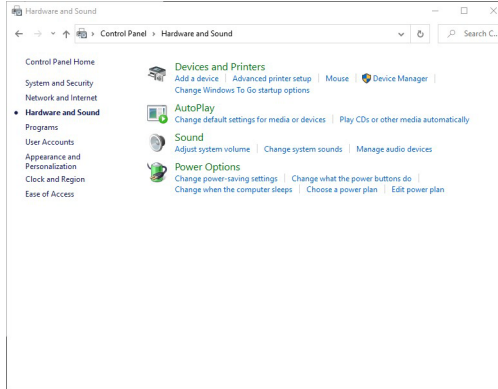

3. Allez à **Paramètres système**.

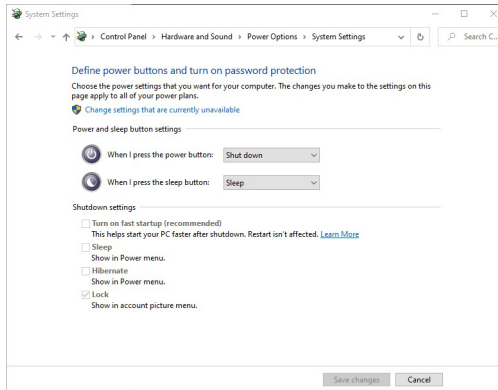

4. Dans le menu déroulant **Lorsque j'appuie sur le bouton Marche/Arrêt**, vous pouvez sélectionner les options préférées.

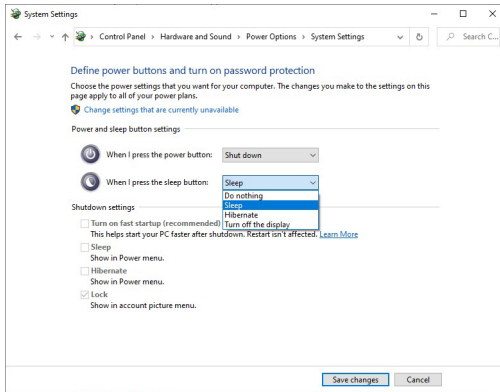
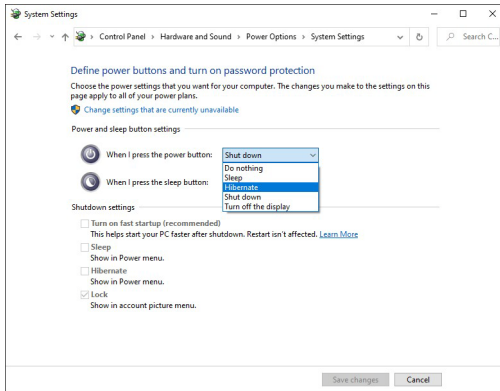

REMARQUE : Ne sélectionnez pas « Ne rien faire », sinon le bouton d'alimentation du moniteur ne pourra pas se synchroniser avec l'état d'alimentation du PC.



Première connexion du moniteur pour le DPBS

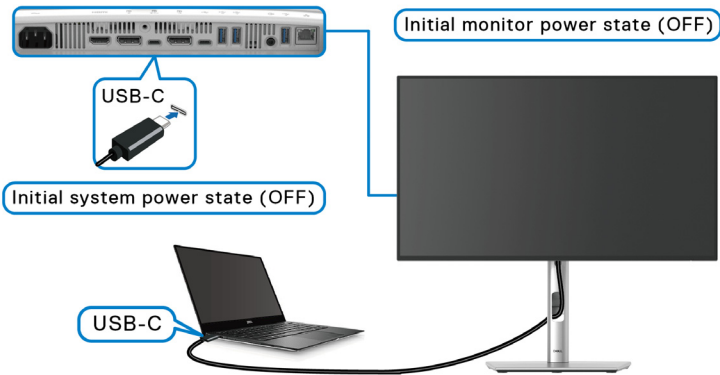

Pour la première configuration de la fonction DPBS :

1. Assurez-vous que le PC et le moniteur sont tous deux éteints.
2. Appuyez le bouton d'alimentation du moniteur pour allumer le moniteur.
3. Connectez le câble USB Type-C du PC au moniteur.
4. Le moniteur et le PC s'allumeront tous deux normalement. Sinon, appuyez soit sur le bouton d'alimentation du moniteur, soit sur le bouton d'alimentation du PC pour démarrer le système.

REMARQUE : Assurez-vous que la **Synchro boutons alim Dell** est réglée sur **Allumé**. Voir [Synchro boutons alim Dell \(applicable uniquement pour U2424HE\)](#).



Utilisation de la fonction DPBS

Quand vous connectez le câble USB Type-C, l'état du moniteur/PC est le suivant :

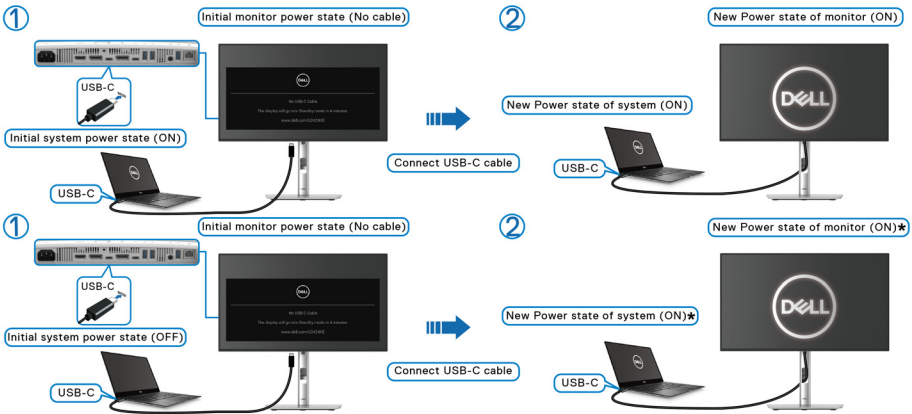

* Tous les systèmes Dell PC ne permettent pas de réveiller la plateforme via le moniteur.

* Lors de la connexion du câble USB Type-C, un mouvement de la souris ou un appui sur le clavier peut être nécessaire pour sortir le système/écran de sa veille ou de sa veille prolongée.

Quand vous appuyez sur le bouton d'alimentation du moniteur ou sur le bouton d'alimentation du PC, l'état du moniteur/PC est le suivant :

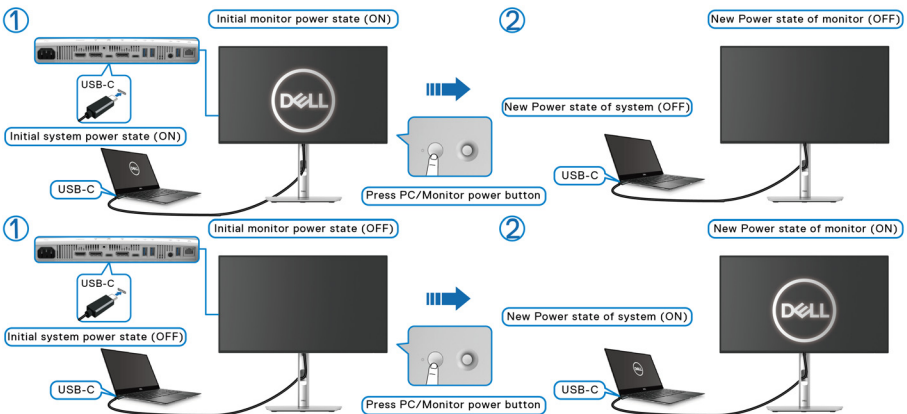

REMARQUE : Vous pouvez activer ou désactiver la fonction de synchro des boutons d'alimentation en utilisant l'OSD. Voir [Synchro boutons alim Dell](#) (applicable uniquement pour U2424HE).

- Quand le moniteur et le PC sont tous deux allumés, **appuyez et maintenez le bouton d'alimentation du moniteur pendant 4 secondes**, le moniteur vous demandera si vous souhaitez éteindre le PC.

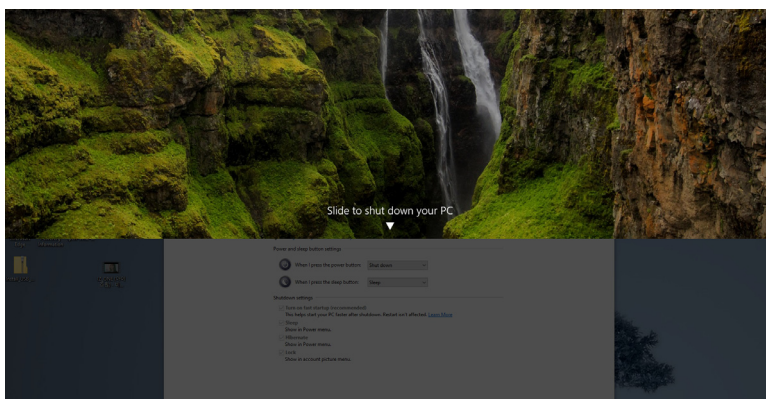
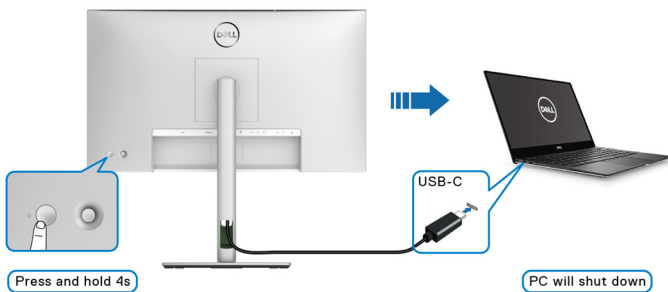

- Quand le moniteur et le PC sont tous deux allumés, **appuyez et maintenez le bouton d'alimentation du moniteur pendant 10 secondes**, le PC s'éteint.

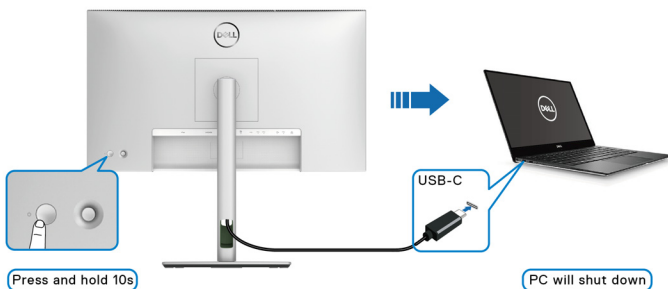

Connexion du moniteur pour la fonction USB-C MST (transport multi-flux)

Un PC est connecté à deux moniteurs dans un état d'alimentation initialement éteint, et l'état d'alimentation du PC est synchronisé avec le bouton d'alimentation du moniteur 1. Quand vous appuyez sur le bouton d'alimentation du moniteur 1 ou du PC, le moniteur 1 et le PC sont allumés tous les deux. Pendant ce temps, le moniteur 2 reste éteint. Vous devez appuyer manuellement sur le bouton d'alimentation du moniteur 2 pour l'allumer.

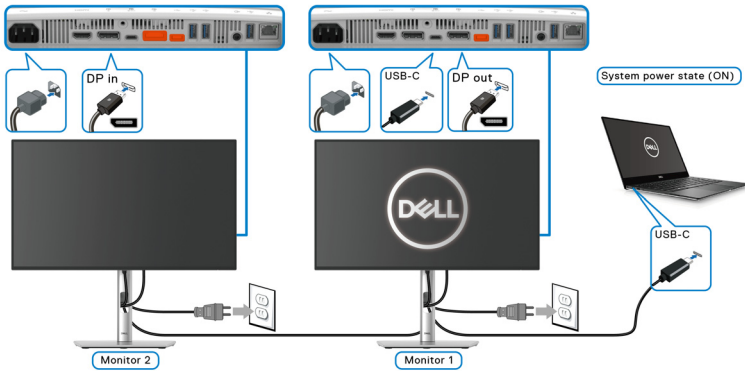

De même, un PC est connecté à deux moniteurs dans un état d'alimentation initialement allumé, et l'état d'alimentation du PC est synchronisé avec le bouton d'alimentation du moniteur 1. Quand vous appuyez sur le bouton d'alimentation du moniteur 1 ou du PC, le moniteur 1 et le PC sont éteints tous les deux. Pendant ce temps, le moniteur 2 reste en mode veille. Vous devez appuyer manuellement sur le bouton d'alimentation du moniteur 2 pour l'éteindre.

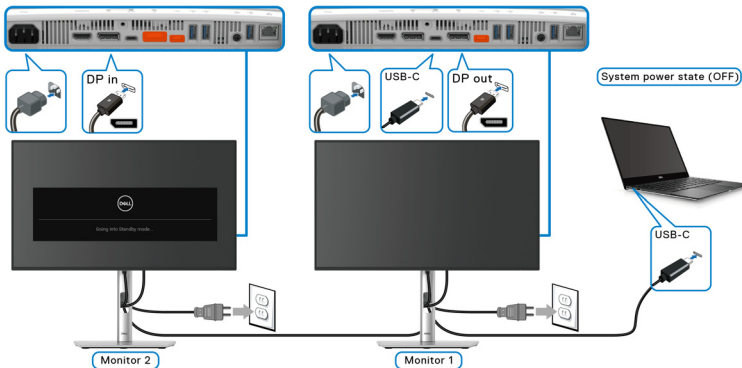

Connexion du moniteur pour USB-C

Si le Dell PC* possède deux ports USB Type-C, l'état d'alimentation de chaque moniteur connecté sera synchronisé avec celui de l'ordinateur.

Par exemple, quand le PC et les deux moniteurs sont dans un état d'alimentation initial allumé, un appui sur le bouton d'alimentation du moniteur 1 ou du moniteur 2 éteint le PC, le moniteur 1 et le moniteur 2.

*Assurez-vous de vérifier que le PC Dell prend en charge DPBS.

REMARQUE : DPBS ne prend en charge que le port USB Type-C en amont avec l'icône .

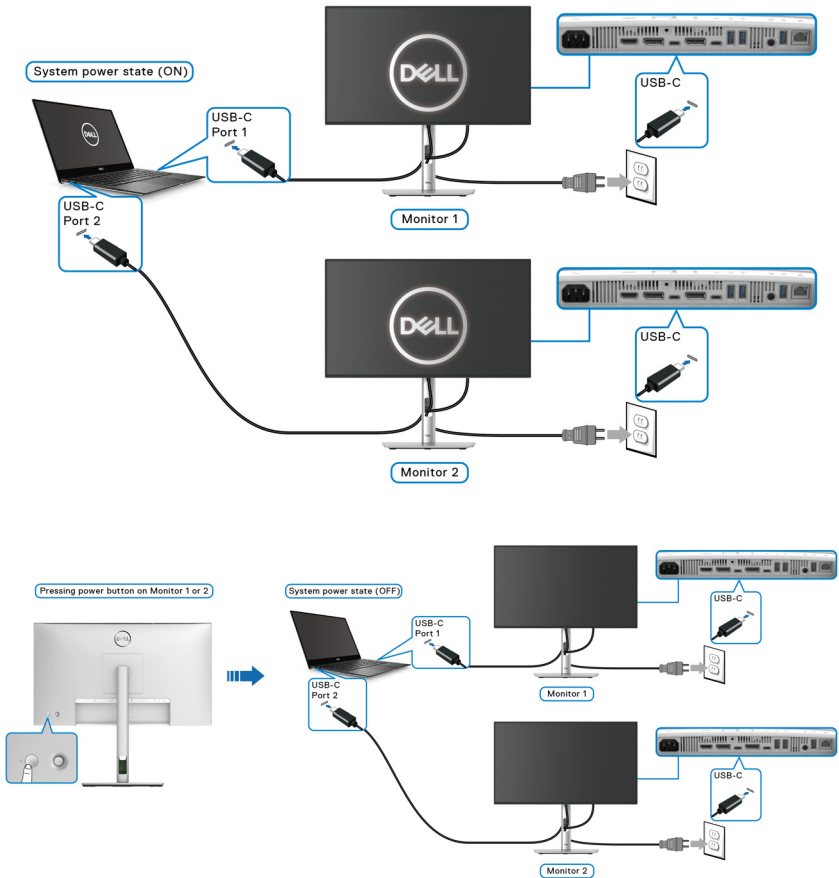

Assurez-vous que la **Synchro boutons alim Dell** est réglée sur Allumé (voir [Synchro boutons alim Dell \(applicable uniquement pour U2424HE\)](#)). Quand le PC et les deux moniteurs sont dans un état d'alimentation initial éteint, un appui sur le bouton d'alimentation du moniteur 1 ou du moniteur 2 allume le PC, le moniteur 1 et le moniteur 2.

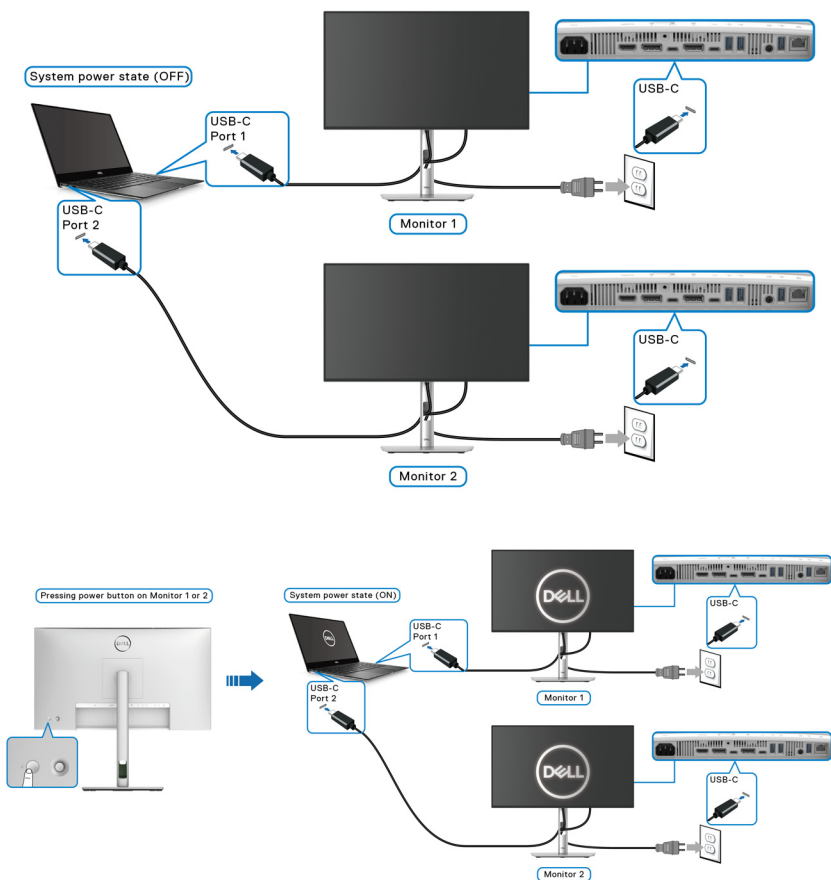

Sécuriser votre moniteur avec un verrou Kensington (en option)

Le verrou de sécurité se trouve au-dessous du moniteur (voir [Orifice de verrouillage de sécurité](#)). Sécurisez votre moniteur à une table avec le verrou de sécurité Kensington.

Pour plus d'informations sur l'utilisation du verrou Kensington (vendu séparément), consultez la documentation fournie avec le verrou.

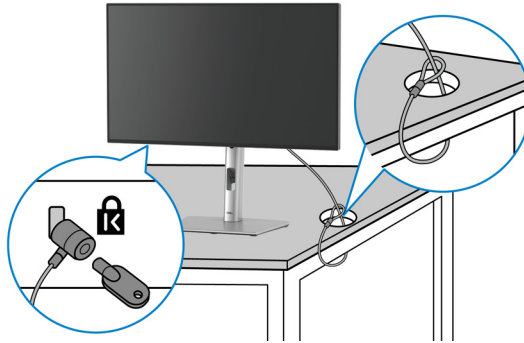

REMARQUE : L'image est à des seules fins d'illustration. L'aspect du verrou peut varier.

Enlever le pied du moniteur

REMARQUE : Pour éviter les rayures sur l'écran LCD en enlevant le pied, assurez-vous que le moniteur est placé sur une surface douce et manipulez-le avec précaution.

REMARQUE : Les étapes suivantes sont spécifique à la fixation du pied livré avec votre moniteur. Si vous retirez un pied que vous avez acheté d'une autre source, suivez les instructions d'installation fournies avec le pied.

Pour enlever le pied :

1. Placez le moniteur sur un chiffon mou ou un coussin.
2. Appuyez sur le bouton de dégagement du pied à l'arrière de l'écran et maintenez-le enfoncé.



3. Soulevez l'ensemble du pied et retirez-le du moniteur.

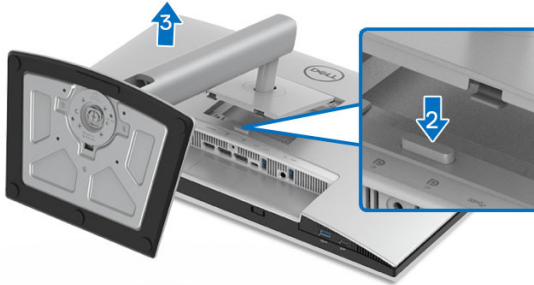

Montage mural VESA (en option)

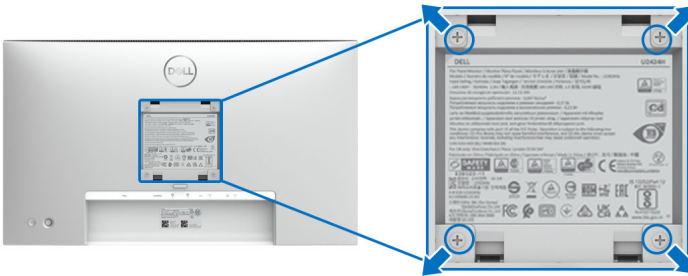

REMARQUE : Utilisez des vis M4 x 10 mm pour connecter le moniteur au kit de montage mural.

Consultez les instructions accompagnant le kit de montage mural compatible VESA.

1. Poser le panneau du moniteur sur un chiffon doux ou un coussin sur une table à la fois bien plate et stable.
2. Retirez le pied. (Voir [Enlever le pied du moniteur](#))
3. À l'aide d'un tournevis cruciforme, enlever les quatre vis de fixation du couvercle en plastique.
4. Monter la patte de fixation du kit de montage mural sur le moniteur.
5. Montez le moniteur sur le mur. Pour plus d'informations, voir la documentation fournie avec le kit de montage mural.

REMARQUE : À utiliser uniquement avec une patte de montage mural listé UL ou CSA ou GS disposant d'une capacité de charge minimale de 14,08 kg (pour U2424H/U2424H WOST) ou 15,92 kg (pour U2424HE).



Utilisation du moniteur

Allumez le moniteur

Appuyez le bouton d'alimentation pour allumer le moniteur.

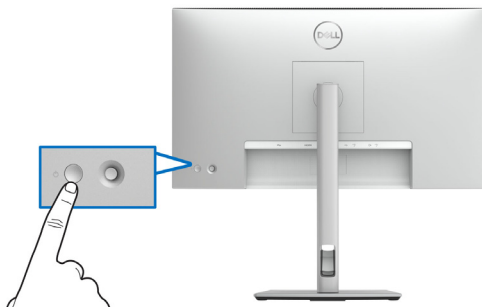

Utiliser la manette de contrôle

Utilisez la manette de contrôle à l'arrière du moniteur pour effectuer les ajustements au menu d'affichage à l'écran (OSD).

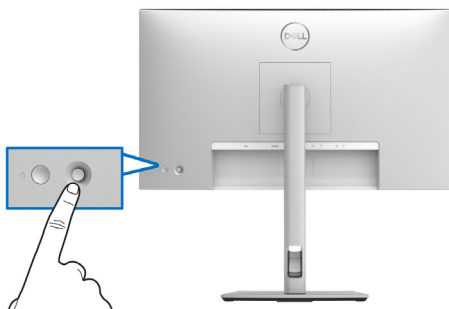

1. Appuyez sur le bouton de la manette pour lancer le Lanceur de menu.
2. Déplacez la manette vers le haut/bas et la gauche/droite pour basculer entre les options.
3. Appuyez bouton de la manette à nouveau pour confirmer la sélection.

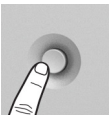
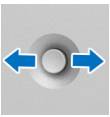
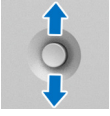

Fonctions de la manette

Fonction	Description
	<ul style="list-style-type: none">• Lorsque le menu OSD est activé, appuyez sur le bouton pour confirmer la sélection ou enregistrer les paramètres.• Lorsque le menu OSD est désactivé, appuyez sur le bouton pour lancer le menu principal OSD. Voir Accès au système des menus.
	<ul style="list-style-type: none">• Pour la navigation bidirectionnelle (droite et gauche).• Déplacez-vous à droite pour accéder au sous-menu.• Déplacez-vous à gauche pour quitter le sous-menu.
	<ul style="list-style-type: none">• Pour la navigation bidirectionnelle (haut et bas).• Bascule entre les éléments de menu.• Augmente (en haut) ou diminue (en bas) les paramètres de l'élément de menu sélectionné.

Utiliser le menu OSD

Accès au Lanceur de menu

Lorsque vous appuyez le bouton de la manette, la barre d'état de l'OSD apparaît pour vous informer des paramètres actuels de certaines fonctions OSD.

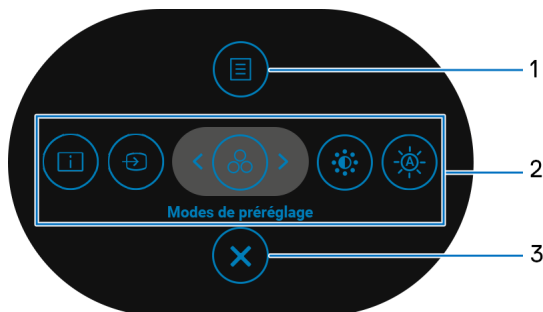







Lanceur de menu



Le tableau suivant décrit les fonctions du Lanceur de menu :

Détails du Lanceur de menu

Libellé	Icône	Description
1	 Menu	Pour lancer le menu principal d'affichage à l'écran (OSD). Voir Accès au système des menus .
2	     Fonctions de raccourci	<p>Lorsque vous déplacez la manette vers la gauche ou la droite pour passer d'une fonction de raccourci à une autre, l'élément sélectionné est mis en surbrillance et déplacé vers la position centrale. Appuyez la manette pour accéder à son sous-menu.</p> <ul style="list-style-type: none">• Infos D'affichage : Affiche l'état actuel du moniteur.• Source entrée : Pour choisir une source d'entrée dans une liste de signaux vidéo qui peuvent être connectés à votre moniteur.• Modes de pré réglage : Pour choisir un mode de couleur préféré dans la liste des modes de pré réglage.• Luminosité/Contraste : Pour accéder aux curseurs d'ajustement de la luminosité et du contraste.• Luminosité auto : Pour activer ou désactiver la fonction de luminosité auto. <p>REMARQUE : Vous pouvez définir vos touches de raccourci préférées. Voir Personnaliser pour des détails.</p>
3	 Quitter	Pour quitter le Lanceur de menu.

REMARQUE : Après avoir changé les paramètres, appuyez la manette pour enregistrer les modifications avant de passer à une autre fonction ou de quitter.



Utilisation des touches de navigation

Lorsque le menu principal OSD est actif, déplacez la manette pour configurer les paramètres, en suivant les touches de navigation affichées sous le menu OSD.

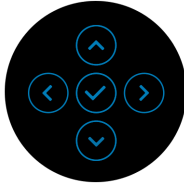

Après avoir changé les paramètres, appuyez la manette pour enregistrer les modifications avant de passer à un autre menu ou de quitter le menu OSD.



REMARQUE : Pour quitter l'élément de menu actuel et revenir au menu précédent, déplacez la manette vers la gauche jusqu'à ce que vous quittiez le menu.



Utilisation du menu d'affichage à l'écran (OSD)

Accès au système des menus

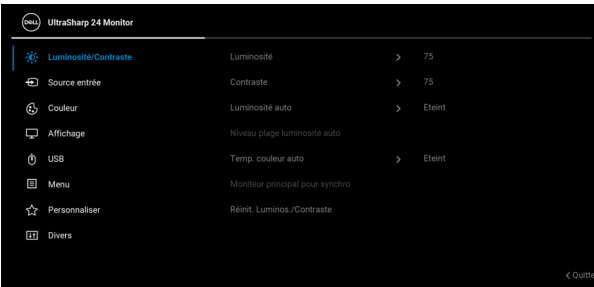
 **REMARQUE :** Après avoir changé les paramètres, appuyez la manette pour enregistrer les modifications avant de passer à un autre menu ou de quitter le menu OSD.

Icône	Menu et sous-menus	Description
	Luminosité/Contraste	Ajuste les fonctions Luminosité , Contraste , Luminosité auto , Niveau plage luminosité auto , Temp. couleur auto , et Moniteur principal pour synchro .
		
		
Luminosité	Règle la luminance du rétroéclairage. Actionnez la manette vers le haut pour augmenter la luminosité ou actionnez la manette vers le bas pour la diminuer (plage : 0 - 100).	
Contraste	Règle le Luminosité au préalable puis le Contraste uniquement si un réglage supplémentaire s'impose. Actionnez la manette vers le haut pour augmenter le contraste ou actionnez la manette vers le bas pour le diminuer (plage : 0 - 100). La fonction de réglage du Contraste permet de régler le rapport des brillances entre parties sombres et claires de l'image sur l'écran.	



Luminosité auto Ajuste la luminosité du moniteur en fonction de la lumière ambiante.

Niveau plage luminosité auto Ajuste le niveau de la plage de luminosité auto.

REMARQUE : Quand **Luminosité auto** est désactivée, cette fonction n'est pas disponible.

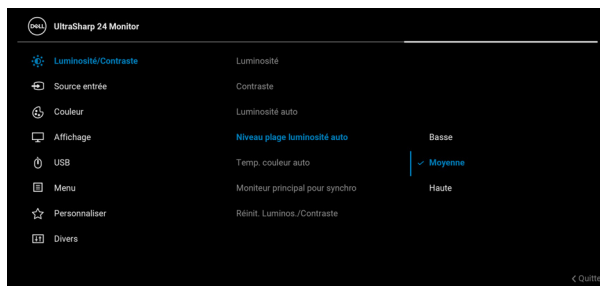

Temp. couleur auto Ajuste les paramètres de couleur RVB du moniteur en fonction de la lumière ambiante.

Moniteur principal pour synchro Quand **Luminosité auto** ou **Temp. couleur auto** est activé et que plusieurs moniteurs Dell prenant en charge cette fonction sont connectés via **MST**, les moniteurs ajustent leur luminosité ou leurs paramètres RVB en fonction de la luminosité ambiante détectée par le moniteur principal.

REMARQUE : Le moniteur sélectionné dans Dell Display Manager (DDM) est le moniteur principal. Pour changer de moniteur principal, sélectionnez le moniteur préféré dans DDM. Consultez le guide d'utilisation de DDM pour des détails.

REMARQUE : Quand **Luminosité auto** et **Temp. couleur auto** sont tous deux désactivés, cette fonction n'est pas disponible.

REMARQUE : Si le moniteur principal ou secondaire se dissocie du MST, il se dissocie également de la synchronisation du moniteur.



Réinit. Luminos./ Contraste

Appuyez la manette pour rétablir tous les paramètres sous le menu **Luminosité/Contraste** aux valeurs d'usine.



Source entrée

Sélectionne entre les différents signaux vidéo qui peuvent être connectés à votre moniteur.

Pour U2424H/U2424H WOST :



Pour U2424HE :

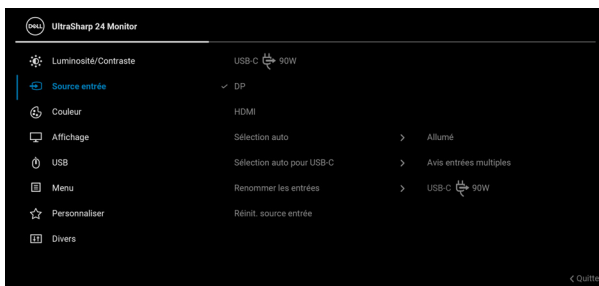

USB-C ⇄ 90W (applicable uniquement pour U2424HE)	Sélectionnez l'entrée USB-C ⇄ 90W lorsque vous utilisez le connecteur USB Type-C. Appuyez la manette pour confirmer la sélection.
DP	Sélectionnez l'entrée DP en cas d'utilisation du connecteur DisplayPort (DP). Appuyez la manette pour confirmer la sélection.
HDMI	Sélectionnez l'entrée HDMI en cas d'utilisation du connecteur HDMI. Appuyez la manette pour confirmer la sélection.
Sélection auto	Vous permet de rechercher les sources d'entrée disponibles. La valeur par défaut est activé.
Sélection auto pour USB-C (applicable uniquement pour U2424HE)	<p>Vous permet de définir Sélection auto pour USB-C sur :</p> <ul style="list-style-type: none"> • Avis entrées multiples : Affiche toujours le message « Passer à l'entrée vidéo USB-C » pour que vous puissiez choisir de changer ou non. • Oui : Passe toujours à l'entrée vidéo USB-C (sans demander) lorsque le câble USB Type-C est connecté. • Non : Ne passe jamais automatiquement à l'entrée vidéo USB-C lorsque le câble USB Type-C est connecté. <p>REMARQUE : Sélection auto pour USB-C n'est disponible que lorsque Sélection auto est activé.</p>
Renommer les entrées	<p>Vous permet de sélectionner le nom d'entrée pour la source d'entrée sélectionnée. Les options sont PC, PC 1, PC 2, Laptop, Laptop 1 et Laptop 2.</p> <p>REMARQUE : Les noms des entrées dans les messages d'avertissement et Infos d'affichage ne seront pas changés.</p>
Réinit. source entrée	Appuyez la manette pour rétablir tous les paramètres sous le menu Source entrée aux valeurs d'usine.





Couleur

Ajuster le mode de paramétrage des couleurs.



Modes de pré réglage

Permet de choisir parmi différents modes de couleurs pré réglés.

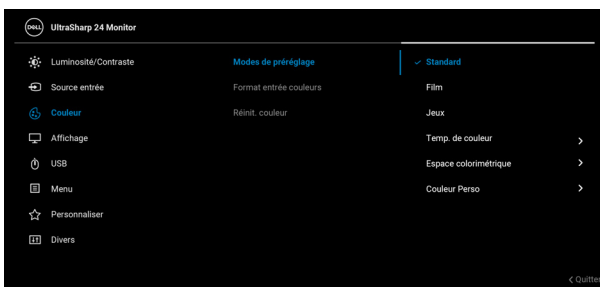

- **Standard** : Charge les réglages par défaut du moniteur. C'est le mode de pré réglage par défaut.
- **Film** : Permet d'obtenir les réglages de couleurs adaptés aux films.
- **Jeux** : Permet d'obtenir les réglages de couleurs adaptés à la plupart des applications de jeux.
- **Temp. de couleur** : Vous permet de sélectionner la température de couleur : 5000K, 5700K, 6500K, 7500K, 9300K et 10000K. Appuyez la manette pour confirmer la sélection.



Modes de préréglage

- **Espace colorimétrique** : Permet de sélectionner l'espace couleur **sRGB** ou **BT.709**.
- **Couleur Perso** : Permet de paramétrer manuellement les couleurs.

Actionnez la manette vers le **haut** ou le **bas** pour ajuster les valeurs de couleur et définir un mode de préréglage des couleurs personnalisé.

Format entrée couleurs

Permet de changer le mode d'entrée vidéo :

- **RGB** : Sélectionnez cette option si votre moniteur est connecté à un ordinateur (ou lecteur multimédia) avec le câble USB Type-C (applicable uniquement pour U2424HE), DisplayPort ou HDMI.
- **YCbCr** : Sélectionnez cette option si votre lecteur multimédia prend en charge seulement la sortie YCbCr.

Appuyez la manette pour confirmer la sélection.



Hue

Change la couleur de l'image vidéo sur vert ou violet. Elle sert à obtenir le ton couleur chair souhaité. Activez la manette vers le **haut** ou le **bas** pour ajuster la hue de « 0 » à « 100 ».

REMARQUE : L'ajustement de **Hue** n'est disponible que lorsque vous sélectionnez un mode de préréglage **Film** ou **Jeux**.



Saturation

Règle la saturation des couleurs de l'image vidéo. Activez la manette vers le **haut** ou le **bas** pour ajuster la saturation de « 0 » à « 100 ».

REMARQUE : L'ajustement de la **Saturation** n'est disponible que lorsque vous sélectionnez un mode de pré réglage **Film** ou **Jeux**.

Réinit. couleur

Appuyez la manette pour rétablir tous les paramètres sous le menu **Couleur** aux valeurs d'usine.



Affichage

Le menu **Affichage** permet de régler les images. Pour U2424H/U2424H WOST :



Pour U2424HE :

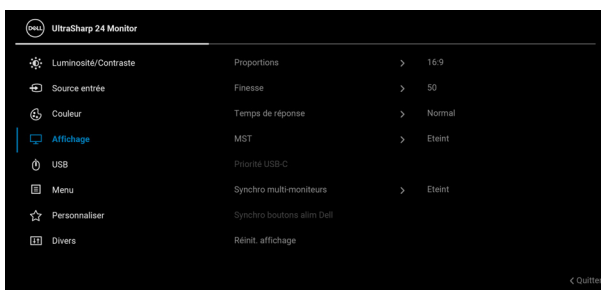

Proportions	Ajuste le format en 16:9 , Redimens. Auto , 4:3 ou 1:1 .
Finesse	Cette fonction permet de d'obtenir une image plus nette ou plus douce. Activez la manette vers le haut ou le bas pour ajuster la netteté de « 0 » à « 100 ».
Temps de réponse	Permet de définir le Temps de réponse sur Normal ou Rapide .
MST	DP Multi Stream Transport, sélectionnez Allumé pour activer MST (sortie DP), sélectionnez Eteint pour désactiver la fonction MST. Voir Connexion de l'écran pour la fonction DP MST (transport multi-flux) et Connexion du moniteur pour USB Type-C MST (transport multi-flux) (applicable uniquement pour U2424HE) pour des détails. REMARQUE : Quand le câble DP ou USB Type-C (applicable uniquement pour U2424HE) et le câble DP en aval sont connectés, l'OSD définit automatiquement MST sur Allumé . Cette action ne sera effectuée qu'une seule fois après la Réinitialisation ou Réinit. affichage .



Priorité USB-C (applicable uniquement pour U2424HE)

Vous permet de spécifier la priorité pour transférer les données avec une résolution élevée (**Haute résolution**) ou à grande vitesse (**Haute vitesse de données**) lors de l'utilisation du port USB Type-C/ DisplayPort. Si la plateforme actuelle est DP 1.4 (HBR3), utilisez **Haute vitesse de données** pour accéder à des performances vidéo complètes avec une vitesse de données élevée. Si la plateforme actuelle est DP 1.2 (HBR2) ou inférieure, sélectionnez **Haute résolution** pour accéder à des performances vidéo complètes avec une baisse de la vitesse des données et du réseau.

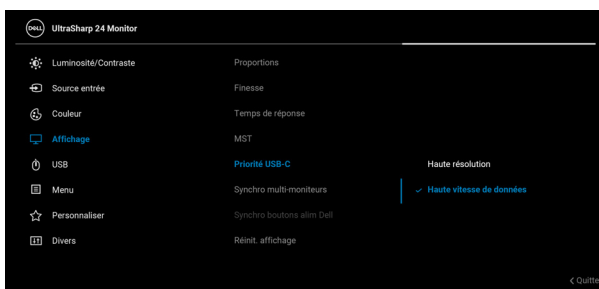

Synchro multi- moniteurs

Permet à plusieurs moniteurs qui sont connectés en cascade via DP de se synchroniser en suivant les paramètres de l'OSD en arrière-plan : **Luminosité, Contraste, Luminosité auto, Temp. couleur auto, Modes de pré réglage, Temp. de couleur., Couleur Perso, Hue, Saturation, Temps de réponse** et **Finesse**. Voir [Synchro multi-moniteurs \(MMS\)](#) pour des détails.



Synchro boutons alim Dell (applicable uniquement pour U2424HE)

Active ou désactive la fonction de Synchro boutons alim Dell. Quand **Eteint** est sélectionné, la fonction de synchro des boutons d'alimentation est désactivée.

REMARQUE : Quand **Eteint** est sélectionné, la fonction Wake-on-Connect reste active. Quand la connexion USB-C est détectée, l'ordinateur s'allume.

Réinit. affichage

Appuyez la manette pour rétablir tous les paramètres sous le menu **Affichage** aux valeurs d'usine.



USB (applicable uniquement pour U2424HE)

Permet de définir le port amont USB pour les signaux en entrée (DP ou HDMI), ainsi le port USB en aval du moniteur peut être utilisé par les signaux en entrée actuels quand vous connectez un ordinateur à un des ports en amont.

Lorsque vous utilisez un seul port en amont, le port en amont connecté est actif.



REMARQUE : Pour prévenir les dommages ou de la perte de données, avant de changer les ports USB en amont, assurez-vous qu'aucun périphérique de stockage USB n'est utilisé par l'ordinateur connecté au port USB en aval du moniteur.



Afficher guide config KVM (applicable uniquement pour U2424HE)

Sélectionnez cette option et suivez les étapes si vous voulez connecter plusieurs ordinateurs au moniteur et utiliser une seule configuration de clavier et de souris.



Menu

Sélectionnez cette option pour régler les paramètres de l'OSD, comme la langue affichée, la durée pendant laquelle le menu reste affiché à l'écran, etc.

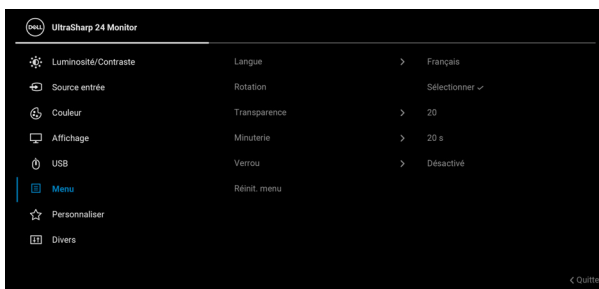

Langue

Choisit une des huit langues disponibles (Anglais, Espagnol, Français, Allemand, Portugais brésilien, Russe, Chinois simplifié ou Japonais) pour l'affichage de l'OSD.

Rotation

Appuyez la manette pour faire pivoter l'OSD et l'écran de 0/90/180/270 degrés.

Vous pouvez ajuster le menu en fonction de la rotation de votre affichage.

Transparence

Sélectionnez cette option pour changer la transparence du menu en déplaçant la manette vers le **haut** ou vers le **bas** (plage : 0 - 100).

Minuterie

Définit la durée pendant laquelle l'OSD restera activé après avoir appuyé un bouton.

Actionnez la manette vers le **haut** ou vers le **bas** pour déplacer le curseur par incréments de 1 secondes, de 5 à 60 secondes.



Verrou

Lorsque les boutons de commande du moniteur sont verrouillés, vous pouvez empêcher à des personnes d'accéder aux commandes. Cela empêche également toute activation accidentelle lorsque plusieurs moniteurs sont côte à côte.

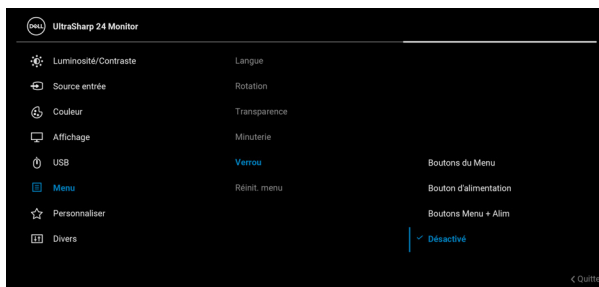

- **Boutons du Menu** : Toutes les fonctions de la manette sont verrouillées et inaccessibles à l'utilisateur.
- **Bouton d'alimentation** : Seul le **bouton d'alimentation** est verrouillé et inaccessibles à l'utilisateur.
- **Boutons Menu + Alim** : La manette et le **bouton d'alimentation** sont tous les deux verrouillés et inaccessibles à l'utilisateur.

Le réglage par défaut est **Désactivé**.

Méthode de verrouillage alternative [pour les boutons du menu/fonction] : Vous pouvez également appuyer la manette pendant 4 secondes en **haut**, en **bas**, à **gauche** ou à **droite** pour définir les options de verrouillage.

REMARQUE : Pour déverrouiller le(s) bouton(s), appuyez la manette pendant 4 secondes en **haut**, en **bas**, à **gauche** ou à **droite**.

Réinit. menu

Appuyez la manette pour rétablir tous les paramètres sous le menu **Menu** aux valeurs d'usine.





Personnaliser

Pour U2424H/U2424H WOST :

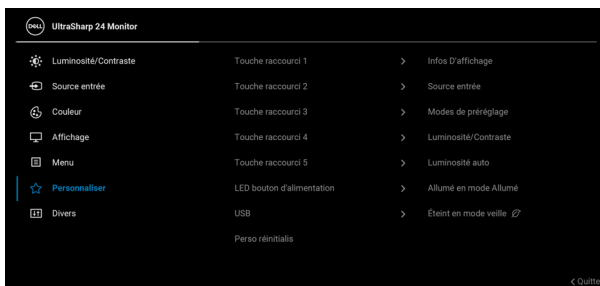

Pour U2424HE :

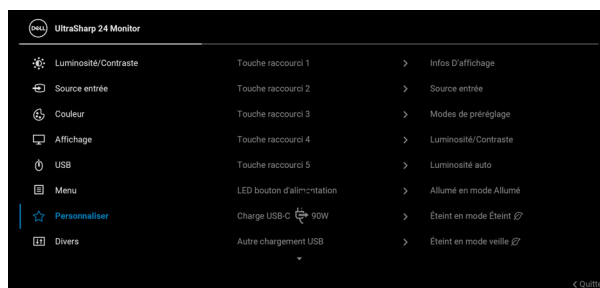

Touche raccourci 1

Touche raccourci 2

Touche raccourci 3

Touche raccourci 4

Touche raccourci 5

Permet de choisir une fonction parmi **Modes de pré réglage, Luminosité/Contraste, Luminosité auto, Temp. couleur auto, Source entrée, Proportions, Rotation** ou **Infos D'affichage** et de la définir comme touche de raccourci.



LED bouton d'alimentation	Permet d'allumer ou éteindre le voyant à diode d'alimentation pour économiser l'énergie.
USB (applicable uniquement pour U2424H/ U2424H WOST)	Permet d'activer ou de désactiver la fonction de charge des ports USB-A et USB Type-C en aval en mode veille du moniteur.
Charge USB-C ⚡ 90W (applicable uniquement pour U2424HE)	<p>Vous permet d'activer ou de désactiver la fonction Charge USB-C toujours activée en mode hors tension du moniteur.</p> <p>Quand cette fonction est activée, vous pourrez charger votre notebook ou vos appareils mobiles via le câble USB Type-C même lorsque le moniteur est éteint.</p>
Autre chargement USB (applicable uniquement pour U2424HE)	<p>Permet d'activer ou de désactiver la fonction de charge des ports USB-A et USB Type-C en aval en mode veille du moniteur.</p> <p>Quand cette fonction est activée, vous pourrez charger vos appareils mobiles via le câble USB-A même lorsque le moniteur est éteint.</p> <p>REMARQUE : Cette option est uniquement disponible lorsque le câble USB de Type-C (port en amont) est débranché. Si le câble USB de Type-C est connecté, Autre chargement USB suit l'état d'alimentation de l'hôte USB et l'option n'est pas accessible.</p>
Perso réinitialis	Appuyez la manette pour rétablir tous les paramètres sous le menu Personnaliser aux valeurs d'usine.





Divers

Sélectionnez cette option pour régler les paramètres de l'OSD, comme **DDC/CI**, **Conditionnement LCD**, etc.



Infos D'affichage

Appuyez la manette pour afficher les paramètres actuels du moniteur.

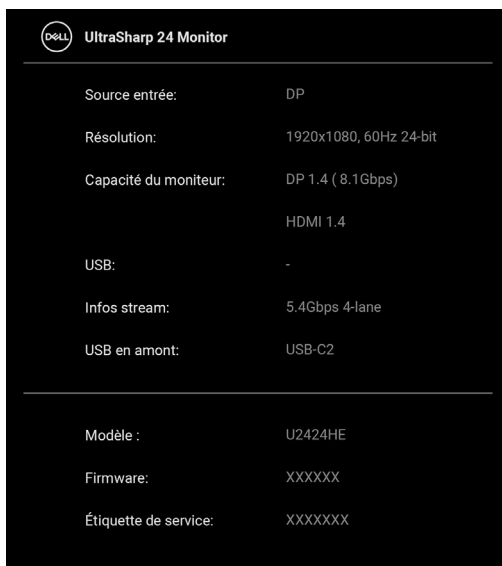

UltraSharp 24 Monitor	
Source entrée:	DP
Résolution:	1920x1080, 60Hz 24-bit
Capacité du moniteur:	DP 1.4 (8.1Gbps)
	HDMI 1.4
USB:	-
Infos stream:	5.4Gbps 4-lane
USB en amont:	USB-C2

Modèle :	U2424HE
Firmware:	XXXXXX
Étiquette de service:	XXXXXXX

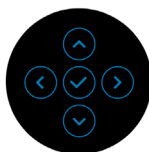

DDC/CI

La fonction **DDC/CI** (Canal de données d'affichage / Interface de commande) permet de contrôler les paramètres réglables (luminosité, équilibre des couleurs, etc.) en utilisant le logiciel de votre ordinateur. Cette fonction peut être désactivée en sélectionnant **Eteint**. Activez cette fonction pour faciliter l'utilisation et améliorer les performances de votre moniteur.

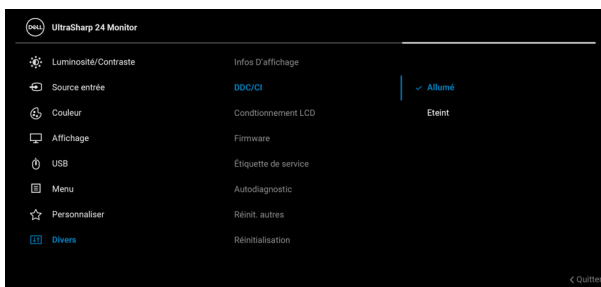

Conditionnement LCD

Contribue à réduire les cas mineurs de rémanence de l'image. Le programme peut mettre un certain temps pour fonctionner, suivant le degré de rémanence de l'image. Cette fonction peut être activée en sélectionnant **Allumé**.



Firmware	Affiche la version du microprogramme de votre moniteur.
Étiquette de service	Affiche l'étiquette de service de votre moniteur. Cette chaîne est requise lorsque vous recherchez une assistance téléphonique, vérifiez votre statut de garantie, mettez à jour les pilotes sur le site Web de Dell, etc.
Autodiagnostic	<p>Appuyez la manette pour lancer le processus d'autodiagnostic.</p> <ol style="list-style-type: none">1. Quand il est lancé, un écran gris apparaît.2. Examinez soigneusement l'écran pour détecter des anomalies.3. Appuyez la manette. L'affichage de l'écran doit passer au rouge.4. Examinez l'écran pour détecter des anomalies quelconques.5. Répétez les étapes 3 et 4 pour inspecter les écrans de texte vert, bleu, noir et blanc. <p>Le test est terminé quand l'écran de texte apparaît. Pour quitter, appuyez la manette à nouveau.</p>
Réinit. autres	Appuyez la manette pour rétablir tous les paramètres sous le menu Divers aux valeurs d'usine.



Réinitialisation Restaurez toutes les valeurs prédéfinies aux paramètres d'usine. Ce sont également les paramètres pour les tests ENERGY STAR®.

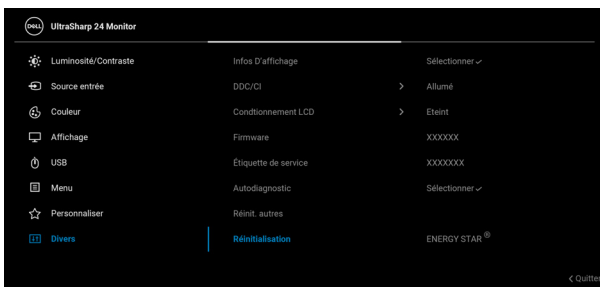

Messages OSD

Configuration initiale

Quand **Réinitialisation** est sélectionné, le message suivant apparaît :

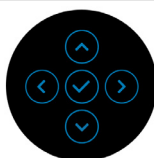
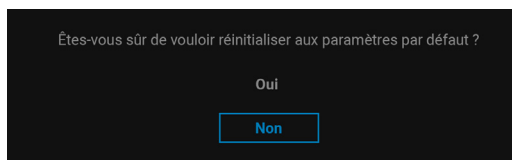

Quand **Oui** est sélectionné, le message suivant apparaît.



Pour U2424H/U2424H WOST :

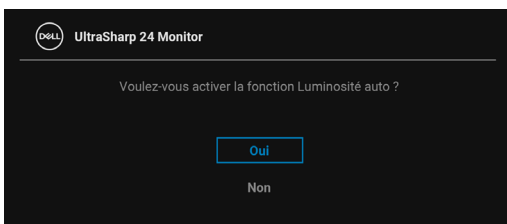
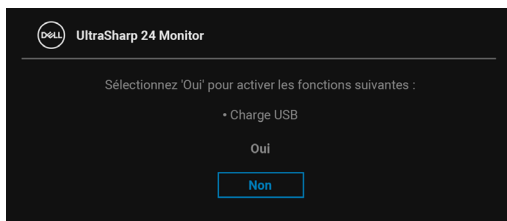

Pour U2424HE :

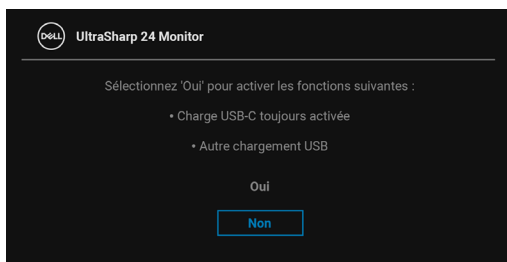

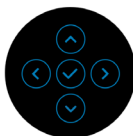
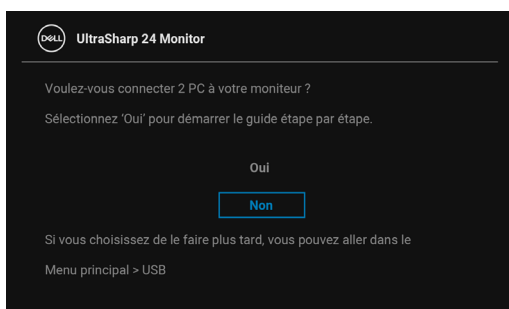
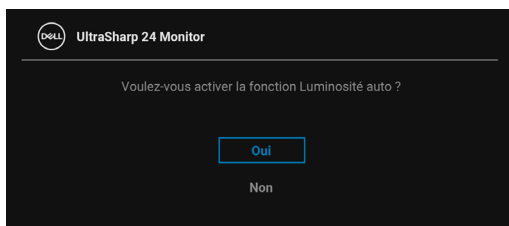

Messages d'avertissement OSD

Le message d'avertissement suivant apparaîtra à l'écran indiquant que le moniteur ne prend pas en charge un mode de résolution en particulier :



Cela signifie que l'écran ne peut pas se synchroniser avec le signal reçu depuis l'ordinateur. Voir [Spécifications du moniteur](#) pour connaître les limites des fréquences Horizontale et Verticale adressables par ce moniteur. Le mode recommandé est 1920 x 1080.

Vous verrez le message suivant avant que la fonction **DDC/CI** ne soit désactivée :

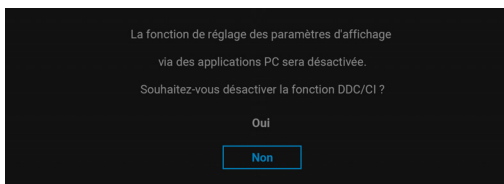

Lorsque vous ajustez le niveau de **Luminosité** pour la première fois, le message suivant apparaît :

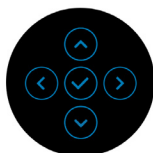
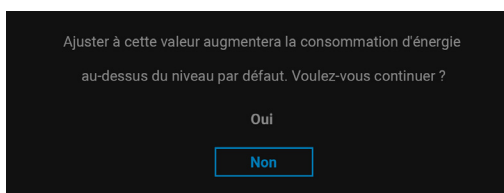

REMARQUE : Si **Oui** est sélectionné, le message n'apparaîtra pas la prochaine fois que vous avez l'intention de changer le paramètre de **Luminosité**.



Quand **Luminosité auto** est activée, si vous ajustez le niveau de luminosité, le message suivant s'affiche :

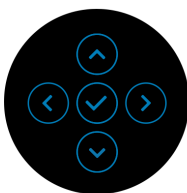
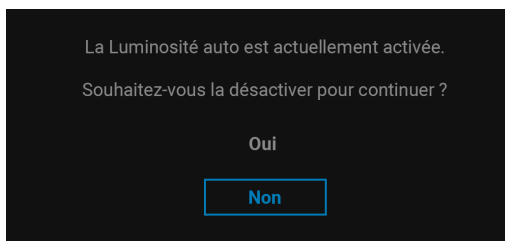

REMARQUE : Si Oui est sélectionné, Luminosité auto sera désactivée.

Lorsque vous modifiez pour la première fois le réglage par défaut des fonctions d'économie d'énergie, telles que **Charge USB-C 90W (applicable uniquement pour U2424HE)**, **Autre chargement USB (applicable uniquement pour U2424HE)** ou **USB (applicable uniquement pour U2424H/U2424H WOST)**, le message suivant apparaît :

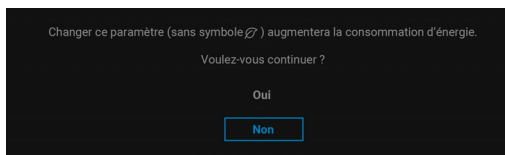

REMARQUE : Si vous sélectionnez Oui pour une des fonctions mentionnées ci-dessus, le message n'apparaîtra pas la prochaine fois que vous aurez l'intention de modifier les paramètres de ces fonctions. Si vous effectuez une réinitialisation, le message apparaîtra à nouveau.



Vous verrez le message suivant avant que la fonction **Verrou** ne soit activée :

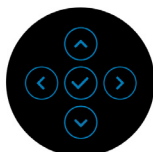
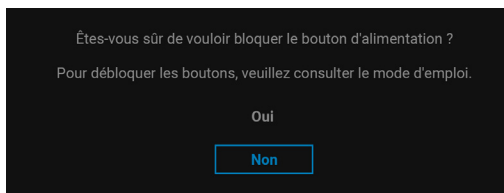

 **REMARQUE : Le message peut être légèrement différent selon les paramètres sélectionnés.**

Lorsque le moniteur entre en mode veille, le message suivant s'affiche :

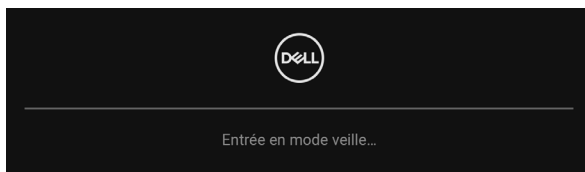

Activez l'ordinateur et réveillez le moniteur pour obtenir l'accès à l'**OSD**.

L'OSD ne fonctionnera qu'en mode normal. Si vous appuyez sur un des boutons autre que le **bouton d'alimentation** pendant le mode veille, le message suivant apparaît selon l'entrée choisie :



 **REMARQUE : Le message peut être légèrement différent en fonction du signal d'entrée connecté.**

Activer l'ordinateur et le moniteur pour accéder à l'**OSD**.



Si l'entrée USB Type-C (applicable uniquement pour U2424HE), DisplayPort ou HDMI est sélectionnée et si le câble correspondant n'est pas connecté, une boîte de dialogue flottante comme illustrée ci-dessous apparaît.



REMARQUE : Le message peut être légèrement différent en fonction du signal d'entrée connecté.

Pour U2424HE, quand le moniteur est en entrée DP/HDMI et un câble USB Type-C est connecté à un notebook prenant en charge le mode alternatif DP, si **Sélection auto pour USB-C (applicable uniquement pour U2424HE)** est activé, le message suivant apparaît :

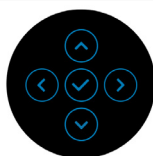
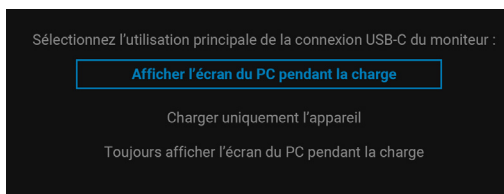

Voir [Dépannage](#) pour plus d'informations.



Configurer le commutateur KVM (applicable uniquement pour U2424HE)

Le commutateur KVM intégré vous permet de contrôler jusqu'à 2 ordinateurs depuis un seul jeu de clavier et de souris connectés au moniteur.

- a. Lors de la connexion de **HDMI + USB-C2** à l'ordinateur 1 et **DP + USB-C1** à l'ordinateur 2 :

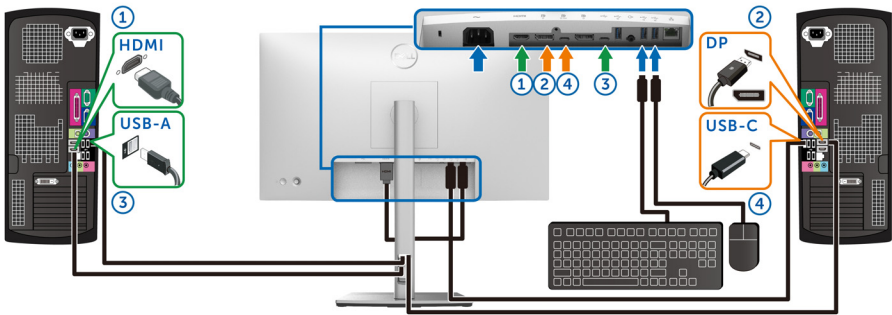

REMARQUE : La connexion USB-C ne prend actuellement en charge que le transfert de données.

Assurez-vous que **USB** pour **HDMI** est attribué à **USB-C2** et **DP** est attribué à **USB-C1** ➔ **90W**.



- b. Lors de la connexion de **HDMI + USB-C2** à l'ordinateur 1 et **USB-C 90W** à l'ordinateur 2 :

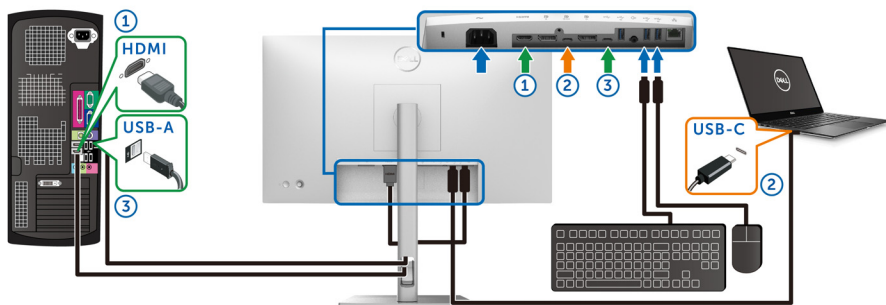

REMARQUE : La connexion USB-C ne prend actuellement en charge que la vidéo et le transfert de données.

Assurez-vous que **USB** pour **HDMI** est attribué à **USB-C2**.

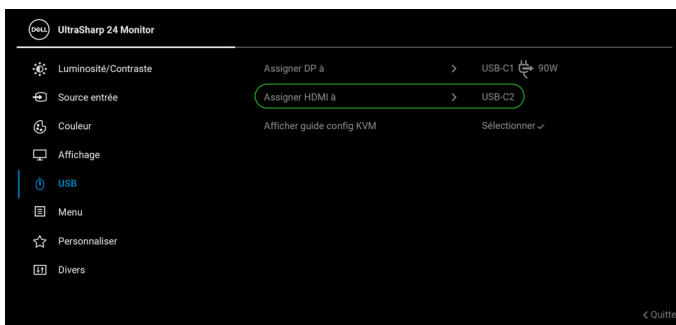

REMARQUE : Le port USB Type-C en amont **90W** prenant en charge le mode alternatif DisplayPort, il n'est pas nécessaire de définir USB pour USB-C 90W.

REMARQUE : Quand vous vous connectez à différentes sources d'entrée vidéo non présentées ci-dessus, suivez la même méthode pour définir les paramètres corrects pour USB afin d'associer les ports.



Configurer l'Auto KVM (applicable uniquement pour U2424HE)

Vous pouvez suivre les instructions ci-dessous pour configurer l'Auto KVM pour votre moniteur :

1. Assurez-vous que **Sélection auto** est réglé sur **Allumé** et **Sélection auto pour USB-C** est réglé sur **Oui**.

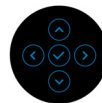
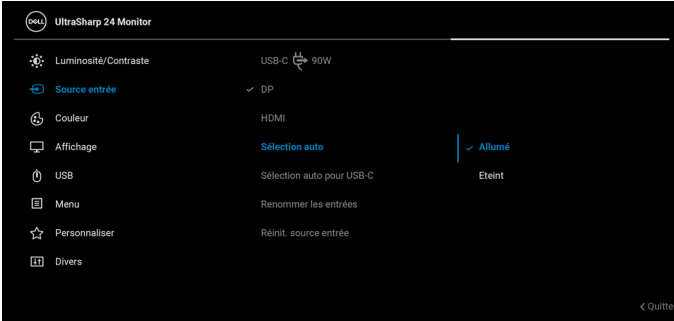

2. Assurez-vous que les ports USB et les entrées vidéo sont associés en conséquence.

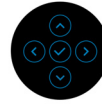
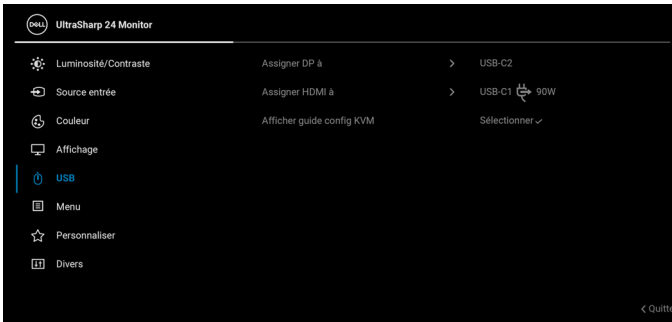

 **REMARQUE :** Pour la connexion USB-C  90W, aucun autre réglage n'est requis.

Réglage de la résolution maximale

 **REMARQUE :** Les étapes peuvent varier légèrement en fonction de la version de Windows dont vous disposez.

Pour régler le moniteur sur la résolution maximale :

Sous Windows 8.1 :

1. Pour Windows 8.1, sélectionnez la vignette Bureau pour passer au bureau classique.
2. Cliquez-droit sur le bureau et sélectionnez **Résolution d'écran**.
3. Si plus d'un moniteur est connecté, assurez-vous d'avoir sélectionné **U2424H/U2424H WOST/U2424HE**.
4. Cliquez sur la liste déroulante **Résolution d'écran** et sélectionnez **1920 x 1080**.
5. Cliquez sur **OK**.

Sous Windows 10 et Windows 11 :

1. Faites un clic-droit sur le bureau et cliquez sur **Paramètres d'affichage**.
2. Si plus d'un moniteur est connecté, assurez-vous de sélectionner **U2424H/U2424H WOST/U2424HE**.



3. Cliquez sur la liste déroulante **Résolution d'affichage** et sélectionnez **1920 x 1080**.

4. Cliquez sur **Conserver les modifications**.

Si vous ne voyez pas 1920 x 1080 en option, vous devez mettre à jour votre pilote graphique à la dernière version. Selon votre ordinateur, menez à bien l'une des procédures suivantes :

Si vous avez un ordinateur de bureau ou portable Dell :

- Allez sur <https://www.dell.com/support>, saisissez l'identifiant de dépannage, et téléchargez le dernier pilote pour votre carte graphique.

Si vous utilisez un ordinateur d'une marque autre que Dell (portable ou de bureau) :

- Allez sur le site de support de votre ordinateur et téléchargez les derniers pilotes graphiques.
- Allez sur le site de support de votre carte et téléchargez les derniers pilotes graphiques.

Régler le taux de rafraîchissement maximum

 **REMARQUE : Les étapes peuvent varier légèrement en fonction de la version de Windows dont vous disposez.**

Pour régler le moniteur sur le taux de rafraîchissement maximum :

Sous Windows 8.1 :

- 1.** Pour Windows 8.1, sélectionnez la vignette Bureau pour passer au bureau classique.
- 2.** Cliquez-droit sur le bureau et sélectionnez **Résolution d'écran**.
- 3.** Si plus d'un moniteur est connecté, assurez-vous de sélectionner **U2424H/U2424H WOST/U2424HE**.
- 4.** Cliquez sur **Paramètres avancés**.
- 5.** Cliquez sur l'onglet **Moniteur**.
- 6.** Cliquez sur la liste déroulante de **Fréquence de rafraîchissement du moniteur** et sélectionnez **120 Hertz**.
- 7.** Cliquez sur **OK**.

Sous Windows 10 :

- 1.** Faites un clic-droit sur le bureau et cliquez sur **Paramètres d'affichage**.
- 2.** Cliquez sur **Paramètres d'affichage avancés**.
- 3.** Si plus d'un moniteur est connecté, assurez-vous de sélectionner **U2424H/U2424H WOST/U2424HE**.



4. Cliquez sur la liste déroulante **Taux de rafraîchissement** et sélectionnez **120 Hz**.
5. Cliquez sur **Conserver les modifications**.

Sous Windows 11 :

1. Faites un clic-droit sur le bureau et cliquez sur **Paramètres d'affichage**.
2. Cliquez sur **Affichage avancé**.
3. Si plus d'un moniteur est connecté, assurez-vous de sélectionner **U2424H/U2424H WOST/U2424HE**.
4. Cliquez sur la liste déroulante **Choisir un taux de rafraîchissement** et sélectionnez **120 Hz**.
5. Cliquez sur **Conserver les modifications**.

Synchro multi-moniteurs (MMS)

Synchro multi-moniteurs permet à plusieurs moniteurs qui sont connectés en cascade via DisplayPort de synchroniser un groupe prédéfini de paramètres de l'OSD en arrière-plan.

Une option de l'OSD, **Synchro multi-moniteurs**, dans le menu Affichage permet d'activer/désactiver la synchronisation.

 **REMARQUE : MMS n'est pas disponible quand l'entrée HDMI est utilisée.**

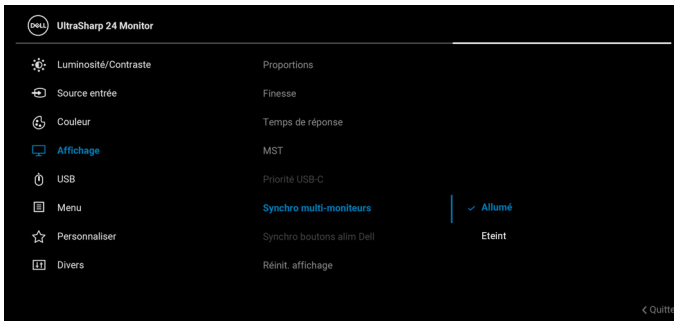

Quand MST du moniteur 1 est défini sur **Allumé** pour la première fois (par exemple, pendant la connexion du moniteur 2), MMS sera défini sur **Allumé**.

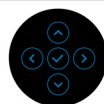
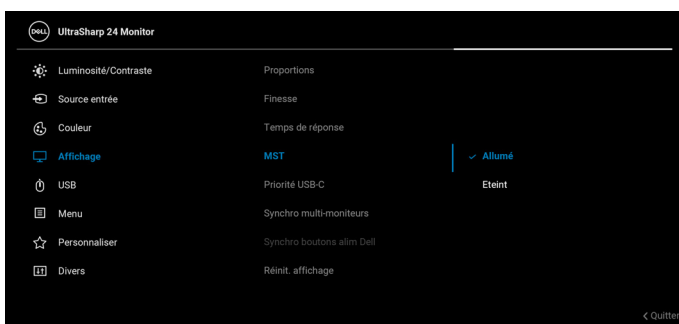

REMARQUE : Les paramètres de l'OSD suivants seront synchronisés : **Luminosité, Contraste, Modes de préreglage, Temp. de couleur, Couleur Perso (Gain RGB), Hue (Mode Film, Jeux), Saturation (Mode Film, Jeux), Temps de réponse et Finesse.**

Configurer Synchro multi-moniteurs (MMS)

Lors de la mise sous tension initiale ou de la connexion d'un nouveau moniteur, la synchronisation des paramètres utilisateur ne démarre que si MMS est défini sur **Allumé**. Tous les moniteurs doivent synchroniser les paramètres du moniteur 1.



Après la première synchronisation, la synchronisation suivante est déterminée par les modifications apportées au groupe prédéfini de paramètres de l'OSD à partir de n'importe quel nœud de la chaîne. Tout nœud peut initier les modifications en aval et en amont.

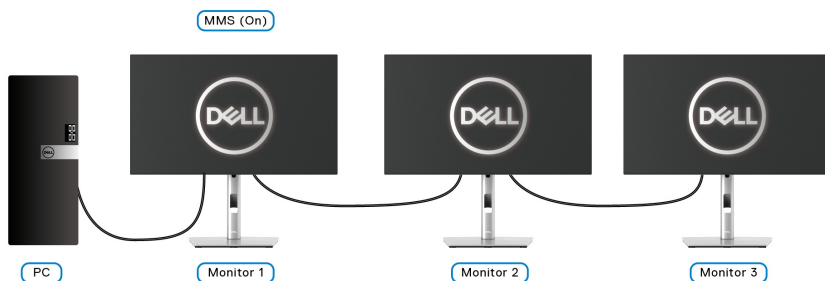

Dépannage

 **MISE EN GARDE : Avant de débuter quelque procédure que ce soit de cette section, suivez les [Consignes de sécurité](#).**

Test-Auto

Votre moniteur dispose d'une fonction de test automatique qui vous permet de vérifier s'il fonctionne correctement. Si votre moniteur et votre ordinateur sont connectés correctement mais que l'écran du moniteur reste éteint, effectuez le test automatique du moniteur en suivant ces étapes :

1. Éteignez votre ordinateur et le moniteur.
2. Débranchez le câble vidéo à l'arrière de l'ordinateur.
3. Rallumez le moniteur.

La boîte de dialogue flottante doit apparaître à l'écran (sur un arrière-plan noir) si le moniteur ne peut pas détecter un signal vidéo et s'il fonctionne correctement. En mode test automatique, la diode d'alimentation reste blanche. De plus, en fonction de l'entrée sélectionnée, l'une des boîtes de dialogue illustrées ci-dessous défilera continuellement sur l'écran.



 **REMARQUE : Le message peut être légèrement différent en fonction du signal d'entrée connecté.**

4. Cette boîte de dialogue apparaîtra également lors du fonctionnement habituel du système en cas de déconnexion ou de dommages du câble vidéo.
5. Éteignez votre moniteur et reconnectez le câble vidéo; puis rallumez votre ordinateur ainsi que votre moniteur.

Si l'écran de votre moniteur n'affiche toujours aucune image après avoir suivi la procédure précédente, vérifiez votre contrôleur vidéo et votre ordinateur, puisque votre moniteur fonctionne correctement.



Utilisation de la manette pour verrouiller/déverrouiller les boutons

Verrouillage des boutons d'alimentation et de la manette

Vous pouvez verrouiller les boutons d'alimentation et de la manette pour empêcher l'accès au menu OSD et/ou la mise hors tension du moniteur.

Pour verrouiller les boutons :

1. Actionnez et maintenez la manette pendant environ 4 secondes en **haut**, en **bas**, à **gauche** ou à **droite** jusqu'à ce qu'un menu contextuel apparaisse.

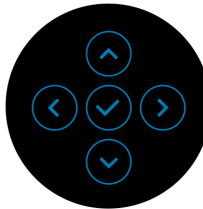
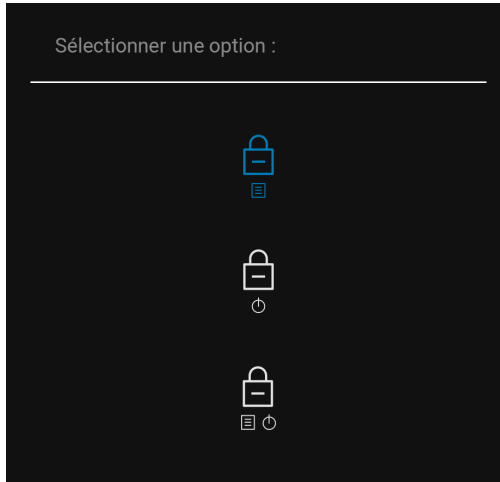

2. Choisissez une des options suivantes :

- **Boutons du Menu** : Toutes les fonctions de la manette sont verrouillées et inaccessibles à l'utilisateur.
- **Boutons d'alimentation** : Seul le **bouton d'alimentation** est verrouillé et inaccessibles à l'utilisateur.
- **Boutons Menu + Alim** : La manette et le **bouton d'alimentation** sont tous les deux verrouillés et inaccessibles à l'utilisateur.



Pour déverrouiller le(s) bouton(s), appuyez la manette pendant 4 secondes en **haut**, en **bas**, à **gauche** ou à **droite**. Sélectionnez l'icône **Déverrouiller** pour déverrouiller le(s) bouton(s).

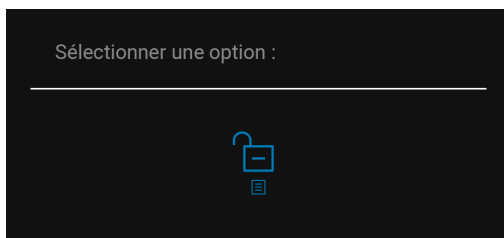

Charge USB-C toujours activée (applicable uniquement pour U2424HE)

Le moniteur vous permet de charger votre notebook ou vos appareils mobiles via le câble USB de Type-C même lorsque le moniteur est éteint. Voir [Charge USB-C 90W \(applicable uniquement pour U2424HE\)](#) pour plus d'informations.

Mise à jour du micrologiciel du moniteur

Vous pouvez vérifier votre version actuelle du micrologiciel dans [Firmware](#). Si ce n'est pas disponible, rendez-vous sur le site de support de téléchargement Dell pour obtenir le dernier programme d'installation (**Monitor Firmware Update Utility.exe**) et consultez le Guide de l'utilisateur - Instructions de mise à jour du micrologiciel : www.dell.com/U2424H ou www.dell.com/U2424HE.



Problèmes généraux

Le tableau suivant contient les informations générales relatives aux problèmes courants du moniteur que vous pouvez rencontrer, et les solutions possibles :

Symptômes courants	Description du problème	Solutions possibles
Pas de vidéo/ Diode d'alimentation éteinte	Pas d'image	<ul style="list-style-type: none">Assurez-vous que le câble vidéo reliant l'ordinateur et le moniteur est correctement branché et fixé.Vérifiez que la prise de courant marche correctement en branchant un autre appareil électrique dessus.Assurez-vous que le bouton d'alimentation est complètement appuyé.Assurez-vous que la source d'entrée correcte est sélectionnée dans le menu Source entrée.
Pas de vidéo/ Diode d'alimentation allumé	Pas d'image ou pas de luminosité	<ul style="list-style-type: none">Augmentez les contrôles de luminosité et de contraste en utilisant l'OSD.Effectuez la vérification à l'aide de la fonction de test automatique de l'écran.Vérifiez qu'il n'y a pas de broches tordues ou cassées à l'extrémité du câble vidéo.Exécutez le diagnostic intégré.Assurez-vous que la source d'entrée correcte est sélectionnée dans le menu Source entrée.
Mauvaise mise au point	L'image est floue, trouble ou voilée	<ul style="list-style-type: none">Retirez les câbles de rallonge vidéo.Effectuez la réinitialisation du moniteur aux paramètres d'usine.Modifier la résolution vidéo pour obtenir le rapport d'aspect correct.



Vidéo tremblante / vacillante	Image comportant des vagues ou un léger mouvement	<ul style="list-style-type: none"> • Effectuez la réinitialisation du moniteur aux paramètres d'usine. • Vérifiez les facteurs environnementaux. • Déplacez le moniteur et testez-le dans une autre pièce.
Pixels manquants	L'écran LCD affiche des points	<ul style="list-style-type: none"> • Éteignez et rallumez. • Certains pixels éteints d'une manière permanente sont un défaut naturel de la technologie LCD. • Pour plus d'informations sur la Qualité des moniteurs Dell et la Politique sur les pixels, voir le site de Support de Dell à l'adresse : http://www.dell.com/pixelguidelines.
Pixels fixes	L'écran LCD affiche des points lumineux	<ul style="list-style-type: none"> • Éteignez et rallumez. • Certains pixels éteints d'une manière permanente sont un défaut naturel de la technologie LCD. • Pour plus d'informations sur la Qualité des moniteurs Dell et la Politique sur les pixels, voir le site de Support de Dell à l'adresse : http://www.dell.com/pixelguidelines.
Problèmes de luminosité	Image trop terne ou trop lumineuse	<ul style="list-style-type: none"> • Effectuez la réinitialisation du moniteur aux paramètres d'usine. • Réglez les contrôles de luminosité et de contraste en utilisant l'OSD.
Distorsion géométrique	Image mal centrée	<ul style="list-style-type: none"> • Effectuez la réinitialisation du moniteur aux paramètres d'usine.



Lignes Horizontales et Verticales	L'écran affiche une ou plusieurs lignes	<ul style="list-style-type: none"> Effectuez la réinitialisation du moniteur aux paramètres d'usine. Effectuez la procédure de test automatique du moniteur et déterminez si de telles lignes apparaissent également dans le mode de test automatique. Vérifiez qu'il n'y a pas de broches tordues ou cassées à l'extrémité du câble vidéo. Exécutez le diagnostic intégré.
Problèmes de synchronisation	L'écran est brouillé ou semble découpé en pièces	<ul style="list-style-type: none"> Effectuez la réinitialisation du moniteur aux paramètres d'usine. Effectuez la procédure de test automatique du moniteur pour déterminer si l'écran brouillé apparaît également dans le mode de test automatique. Vérifiez qu'il n'y a pas de broches tordues ou cassées à l'extrémité du câble vidéo. Redémarrez l'ordinateur en mode sans échec.
Problèmes liés à la sécurité	Signes visibles de fumée ou d'étincelles	<ul style="list-style-type: none"> N'effectuez aucun dépannage. Contactez Dell immédiatement.
Problèmes intermittents	Mauvais fonctionnement marche et arrêt du moniteur	<ul style="list-style-type: none"> Assurez-vous que le câble vidéo reliant l'ordinateur au moniteur est correctement branché et fixé. Effectuez la réinitialisation du moniteur aux paramètres d'usine. Effectuez la procédure de test automatique du moniteur pour déterminer si le problème intermittent se produit dans le mode de test automatique.



Couleur manquante	Couleur d'image manquante	<ul style="list-style-type: none"> Effectuez la vérification à l'aide de la fonction de test automatique de l'écran. Assurez-vous que le câble vidéo reliant l'ordinateur au moniteur est correctement branché et fixé. Vérifiez qu'il n'y a pas de broches tordues ou cassées à l'extrémité du câble vidéo.
Mauvaise couleur	La couleur de l'image n'est pas bonne	<ul style="list-style-type: none"> Essayez les Modes de pré réglage dans les paramètres Couleur de l'OSD. Réglez la valeur R/G/B sous Couleur Perso dans les paramètres Couleur de l'OSD. Changez le Format entrée couleurs sur RGB ou YCbCr/YPbPr dans les paramètres Couleur de l'OSD. Exécutez le diagnostic intégré.
Rétention d'image en raison d'une image statique laissée sur le moniteur de façon prolongée	L'ombre faible d'une image statique affichée apparaît sur l'écran	<ul style="list-style-type: none"> Réglez l'écran pour qu'il s'éteigne après quelques minutes d'inactivité. Ces paramètres peuvent être réglés dans les Options d'alimentation de Windows ou dans le réglage Économiseur d'énergie de Mac. Vous pouvez également utiliser un écran de veille qui change dynamiquement.



Problèmes spécifiques au produit

Symptômes courants	Description du problème	Solutions possibles
L'image à l'écran est trop petite	L'image est centrée à l'écran mais n'occupe pas toute la zone d'affichage	<ul style="list-style-type: none">• Vérifiez le réglage de Proportions dans l'OSD du menu Affichage.• Effectuez la réinitialisation du moniteur aux paramètres d'usine.
Impossible de régler le moniteur avec les boutons situés sur le panneau avant	L'OSD n'apparaît pas à l'écran	<ul style="list-style-type: none">• Éteignez le moniteur, débranchez le cordon d'alimentation puis rebranchez-le et rallumez le moniteur.• Vérifiez si le menu OSD a été verrouillé. Si c'est le cas, déplacez et maintenez la manette vers le haut/bas ou la gauche/droite pendant 4 secondes pour déverrouiller (pour plus d'informations, voir Verrou).
Aucun signal d'entrée lorsque l'utilisateur appuie sur les commandes	Pas d'image, la diode est blanche	<ul style="list-style-type: none">• Vérifiez la source du signal. Assurez-vous que l'ordinateur n'est pas en mode veille en déplaçant la souris ou en appuyant sur une touche du clavier.• Vérifiez que le câble de signal est correctement branché. Rebranchez-le si nécessaire.• Réinitialisez l'ordinateur ou le lecteur vidéo.
L'image ne remplit pas tout l'écran	L'image ne peut pas remplir la hauteur ou la largeur de l'écran	<ul style="list-style-type: none">• En raison des différents formats vidéo (proportions) des DVD, le moniteur peut s'afficher en plein écran.• Exécutez le diagnostic intégré.



Pas de vidéo sur le port HDMI/DisplayPort	Lorsqu'il est connecté à un dongle/une station d'accueil via le port, il n'y a pas de vidéo lorsque vous débranchez/branchez le câble Thunderbolt du notebook	<ul style="list-style-type: none"> • Débranchez le câble HDMI/DisplayPort du dongle/de la station d'accueil, puis branchez le câble Thunderbolt d'accueil au notebook. Branchez le câble HDMI/DisplayPort 7 secondes plus tard.
Aucune vidéo au USB Type-C (applicable uniquement pour U2424HE)	Lorsqu'il est connecté à un dongle/une station d'accueil via le port, il n'y a pas de vidéo lorsque vous débranchez/branchez le câble Thunderbolt du notebook	<ul style="list-style-type: none"> • Débranchez le câble USB Type-C du dongle/de la station d'accueil, puis branchez le câble Thunderbolt d'accueil au notebook. Branchez le câble USB Type-C 7 secondes plus tard.
Aucune connexion au réseau (applicable uniquement pour U2424HE)	Réseau interrompu ou intermittent	<ul style="list-style-type: none"> • Vérifiez que Priorité USB-C est réglée sur Haute vitesse de données. • N'éteignez pas l'écran pendant la connexion au réseau.
L'écran du moniteur s'assombrit	Quand Luminosité auto est activée, le niveau de luminosité du moniteur devient anormalement bas, ce qui se traduit par un obscurcissement de l'écran	<ul style="list-style-type: none"> • Vérifier si un objet n'obstrue pas la zone du capteur. • Assurez-vous qu'une webcam n'est pas installée au-dessus de la zone du capteur. • Essuyez la poussière qui pourrait recouvrir la zone du capteur. • Assurez-vous que l'affichage n'est pas pivoté et placé à côté d'un autre moniteur.



Problèmes spécifiques à l'interface Universal Serial Bus (USB)

Symptômes courants	Description du problème	Solutions possibles
L'interface USB ne fonctionne pas	Les périphériques USB ne fonctionnent pas	<ul style="list-style-type: none">• Vérifiez que votre moniteur est allumé.• Rebranchez le câble montant sur votre ordinateur.• Reconnectez les périphériques USB (connecteur en aval).• Éteignez et rallumez de nouveau le moniteur.• Redémarrez l'ordinateur.• Certains périphériques USB tels que les HDD portables nécessitent un courant électrique plus élevé, branchez le périphérique directement sur votre ordinateur.
Le port USB Type-C ne fournit pas l'alimentation (applicable uniquement pour U2424HE)	Les périphériques USB ne peuvent pas être chargés	<ul style="list-style-type: none">• Vérifiez que le périphérique connecté est conforme aux spécifications USB-C. Le port USB Type-C prend en charge USB 3.2 Gen2 et une sortie de 90 W.• Vérifiez que vous utilisez le câble USB Type-C livré avec votre moniteur.
L'interface SuperSpeed USB 10 Gbit/s (USB 3.2 Gen2) est lente	Les périphériques SuperSpeed USB 10 Gbit/s (USB 3.2 Gen2) fonctionnent lentement voire pas du tout	<ul style="list-style-type: none">• Vérifiez que votre ordinateur est compatible SuperSpeed USB 10 Gbit/s (USB 3.2 Gen2).• Certains ordinateurs ont à la fois des ports USB 3.2, USB 2.0 et des ports USB 1.1. Assurez-vous que vous utilisez le bon port USB.• Rebranchez le câble montant sur votre ordinateur.• Reconnectez les périphériques USB (connecteur en aval).• Redémarrez l'ordinateur.



Les périphériques USB sans fil cessent de fonctionner quand un périphérique USB 3.2 est branché	Les périphériques USB sans fil répondent lentement ou ne fonctionnent que lorsque la distance entre eux et leur récepteur diminue	<ul style="list-style-type: none">• Augmentez la distance entre les périphériques USB 3.2 et le récepteur sans fil USB.• Positionnez le récepteur USB sans fil aussi près que possible des périphériques USB sans fil.• Utilisez un câble d'extension USB pour positionner le récepteur USB sans fil aussi loin que possible du port USB 3.2.
---	---	---



Informations réglementaires

Déclaration de la FCC (États-Unis seulement) et autres informations réglementaires

Pour la déclaration de la FCC et les autres informations réglementaires, visitez le site Web suivant sur la conformité : www.dell.com/regulatory_compliance.

Base de données de l'UE sur les produits pour l'étiquetage énergétique et fiche d'information sur les produits

U2424H : <https://eprel.ec.europa.eu/qr/1585527>

U2424H WOST : <https://eprel.ec.europa.eu/qr/1585550>

U2424HE : <https://eprel.ec.europa.eu/qr/1585563>



Contacter Dell

Pour contacter Dell pour les ventes, l'assistance technique, ou les questions de service à la clientèle, visitez www.dell.com/contactdell.

 **REMARQUE : Leur disponibilité est différente suivant les pays et les produits, et certains services peuvent ne pas vous être offerts dans votre pays.**

 **REMARQUE : Si vous n'avez pas de connexion Internet active, vous pouvez trouver l'information pour nous contacter sur votre facture d'achat, votre bordereau d'emballage, votre relevé ou le catalogue des produits Dell.**

