

Robotstofzuiger



VOORZORGSMAATREGELEN VOOR PRODUCTVEILIGHEID



Lees voordat u dit product gebruikt de volledige inhoud van deze gebruikshandleiding aandachtig door, installeer het apparaat overeenkomstig, en bewaar deze handleiding voor toekomstig gebruik. Om het risico van brand, elektrische schokken of andere verwondingen te beperken, moet u de volgende gebruiksvorschriften naleven:

- Dit apparaat is niet bedoeld om gebruikt te worden door personen (kinderen inbegrepen) met verminderde lichamelijke, zintuiglijke of geestelijke vermogens of met gebrek aan ervaring en kennis, tenzij ze onder toezicht staan of instructies hebben gekregen over het gebruik van het apparaat van een persoon die verantwoordelijk is voor hun veiligheid. Kinderen moeten onder toezicht staan om te voorkomen dat ze met het apparaat spelen.
- Voor Europa: dit apparaat kan worden gebruikt door kinderen vanaf 8 jaar en personen met verminderde fysieke, zintuiglijke of mentale vermogens of gebrek aan ervaring en kennis, als ze onder toezicht staan of instructies hebben gekregen over het veilig gebruik van het apparaat en de gevaren ervan begrijpen. Reiniging en gebruikersonderhoud mogen niet door kinderen zonder toezicht worden uitgevoerd. Kinderen mogen niet met het apparaat spelen.
- Zuig geen stoffen op die heet zijn (onuitgedoofde sigarettenpeuken, lucifers, hete as. enz.), superfijne stoffen (zoals kalk, cement, zaagsel, gesso, as en toner), grote scherpe fragmenten (niet fysisch bepaalde materialen zoals glas).
- Er is geen actie nodig om het product tussen 50 en 60 Hz te schakelen, aangezien het product zichzelf kan aanpassen aan zowel 50 als 60 Hz.
- Als het netsnoer beschadigd is, moet het worden vervangen door de fabrikant, diens service-agent of een soortgelijk gekwalificeerd persoon om gevaar te voorkomen.
- Gebruik voor het opladen het oplaadstation CS-RE5-CB, aangeboden door EZVIZ.
- **WAARSCHUWING:** Om het risico op elektrische schok te verminderen - Niet buitenshuis of op natte oppervlakken gebruiken in commerciële of industriële omgevingen.

- WAARSCHUWING: Om het risico op elektrische schok te verminderen - Alleen binnenshuis gebruiken.
- WAARSCHUWING: Om het risico op elektrische schok te verminderen - Loskoppelen vóór onderhoud.

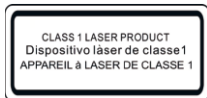

- Kijk niet direct in de optische interface terwijl het apparaat werkt.
- Klasse 1 laser, uitgang 1,5 mW, golflengte 760~810 nm, IEC 60825-1:2014.
- Dit product bevat een laser met een laserklasse-1, wat veilig is in redelijk voorzienbare omstandigheden.
- LET OP: Willekeurig wijzigingen aan de werking of prestaties van de optische module, zonder de voorwaarden van deze handleiding te volgen, kunnen gevaarlijke laserstraling veroorzaken.
- Het oplaadstation kan alleen lithium-ionbatterijen opladen die niet meer dan 4 cellen bevatten met een nominale capaciteit van niet meer dan 4930 mAh.
- Het laadstation kan niet worden geladen met niet-oplaadbare batterijen.

JUIST GEBRUIK VAN HET APPARAAT

- Het apparaat wordt alleen gebruikt voor het schoonmaken van de vloer in een woonomgeving en mag niet worden gebruikt buitenshuis (zoals open balkons), een niet-grond-omgeving (zoals trappen) en een industriële omgeving.
- Het apparaat niet gebruiken in een verhoogde omgeving (zoals een duplex, open balkons en bovenop meubilair) zonder beschermende faciliteiten.
- Kinderen mogen het apparaat niet gebruiken als speelgoed. Houd kinderen en huisdieren uit de buurt van het apparaat tijdens het gebruik ervan. Plaats accessoires, zoals de zijborstel, niet op een voor kinderen bereikbare plaats, zodat ze deze niet per ongeluk openen. Zet geen kinderen en huisdieren op de behuizing van het apparaat.
- Gebruik het apparaat niet in een omgeving met een open vuur of breekbare objecten.

- Gebruik het apparaat niet op een vloer die onder water staat of op een natte bodem.
- Gebruik het apparaat niet in een omgeving met een temperatuur van meer dan 40°C of minder dan 0°C.
- Gebruik het apparaat niet om brandbare materialen te verwijderen (zoals benzine, toner). Gebruik het apparaat niet in een gebied met brandbare materialen.
- Gebruik het apparaat niet om brandende items op te ruimen, zoals lucifers, sigaretten en andere items die brand kunnen veroorzaken.
- Gebruik het apparaat niet om grote stenen, afvalpapier en andere items die het product kunnen blokkeren, op te zuigen. Wanneer de zuigpoort geblokkeerd is, moet u het product tijdig schoonmaken en stof, katoen, haar enz. uit de zuigpoort verwijderen.
- Gebruik uitsluitend accessoires die worden aanbevolen of verkocht door de fabrikant. Gebruik geen batterijen of dockingstations van derden en gebruik geen beschadigde batterijen of dockingstations.
- Gooi versleten batterijen weg in overeenstemming met de lokale wetten en voorschriften.
- Verbrand het apparaat in geen geval omdat de batterij een ontploffing kan veroorzaken.
- Als de RGB-camera tijdens het gebruik, is vervuild door stof, is het aanbevolen een luchtblazer te gebruiken om de camera schoon te maken. U kunt ook een papieren doek en een zachte droge doek gebruiken om deze af te vegen en schoon te maken. Gebruik geen ruwe of harde materialen om krassen op het glasoppervlak van de zichtmodule te vermijden.
- Als de achterkant van de robot teveel stof bevat, zal dit het opladen van de robot beïnvloeden. Het is aanbevolen deze regelmatig of zoals nodig te reinigen. Het is ook aanbevolen een papier doek of een zachte droge doek te gebruiken voor de reiniging.
- Als het oppervlak van de randsensor aan de zijkant van de robot vervuild is met veel stof, heeft dit invloed op de houding en het positioneringseffect van de robot wanneer hij langs de muur beweegt. Het is aanbevolen deze regelmatig of zoals nodig te reinigen. Omdat de sensor zich binnenin de behuizing bevindt, is het aanbevolen het

luchtblaasgereedschap/een papieren doek/een zachte droge doek te gebruiken om de camera te reinigen en de sensor af te vegen. Stop uw vingers niet in het apparaat voor het reinigen.

- De onderkant van de robot wordt gemakkelijk vervuild door veel stof. Het is daarom aanbevolen deze regelmatig of zoals nodig te reinigen.
- Gebruik het apparaat volgens de instructies in de handleiding. Elk verlies of letsel, veroorzaakt door verkeerd gebruik, zal worden gedragen door de gebruiker.
- Raak de stekker of delen van het product die onder stroom staan niet aan met uw natte handen om elektrische schokken te voorkomen.
- Als u van plan bent het product voor lange niet tijd niet te gebruiken, zet het dan uit en haal de stekker uit het stopcontact.

Informatie met betrekking tot regelgeving



Dit product en, indien van toepassing, ook de meegeleverde accessoires, dragen het "CE"-teken en voldoen derhalve aan de toepasselijke geharmoniseerde Europese normen, onder de richtlijn radioapparatuur 2014/53/EU, de EMC-richtlijn 2014/30/EU, de RoHS-richtlijn 2011/65/EU, de ERP-richtlijn 2009/125/EG en de LVD-richtlijn 2014/35/EU.



2012/19/EU (WEEE-richtlijn): Producten die met dit symbool zijn gemarkeerd mogen binnen de Europese Unie niet worden weggegooid als ongesorteerd huishoudelijk afval. Lever dit product voor een juiste recycling in bij uw plaatselijke leverancier bij aankoop van soortgelijke nieuwe apparatuur, of breng het naar daarvoor aangewezen inzamelpunten. Raadpleeg voor meer informatie: www.recyclethis.info.



2006/66/EG en het amendement 2013/56/EU (richtlijn batterijen): Dit product bevat een batterij die binnen de Europese Unie niet mag worden weggegooid als ongesorteerd huishoudelijk afval. Zie de productdocumentatie voor specifieke informatie over de batterij. De batterij is gemarkeerd met dit symbool, dat letters kan bevatten die cadmium (Cd), lood (Pb) of kwik (Hg) aanduiden. Lever de batterij voor een juiste recycling in bij uw leverancier of bij een daarvoor aangewezen inzamelpunt. Raadpleeg voor meer informatie: www.recyclethis.info.



CONFORMITEITSVERKLARING





Hierbij verklaart Hangzhou EZVIZ Software Co, Ltd dat de radioapparatuur van het type [CS-RE5-TWT2] in overeenstemming is met EU-richtlijn 2014/53/EU en de UK Radio Equipment Regulations 2017. De volledige tekst van de EU- en VK-conformiteitsverklaring is beschikbaar op de volgende website: <https://www.ezviz.com/page/declaration-of-conformity>.

BLOOTSTELLING AAN RADIOFREQUENTIE RF

De frequentiebanden en de nominale limieten van het op dit radiotoestel toepasselijke geëmitteerde vermogen (uitgestraald en/of geleid) zijn de volgende:

Band	WiFi 2,4 GHz
Frequentie	Van 2,412 GHz tot 2,472 GHz
Vermogenstransmissie [EIRP]	≤100 mW

Technische parameters

	Klasse II
	Gelijkstroom
	Wisselstroom
	Voor gebruik binnenshuis.
	Lees de instructies vóór het opladen.

Robot

Model	CS-RE5-TWT2
Afmetingen	345X345x95 mm
Batterijcapaciteit	4.930 mAh
Gewicht	Ca. 3,09 kg
Nominale spanning batterij	14,76 V
Nominale ingang	24V  1A MAX
Nominaal vermogen	45 W

Laadstation

Model	CS-RE5-CB
Nominale ingangsspanning (voedingsadapter)	100-240 V~, 50/60 Hz
Nominale uitgang	24V  1A MAX

COPYRIGHT © Hangzhou EZVIZ Software Co., Ltd. Alle rechten voorbehouden.

Alle informatie, inclusief onder andere bewoordingen, afbeeldingen en grafieken, zijn eigendom van Hangzhou EZVIZ Software Co., Ltd. (hierna "EZVIZ" genoemd). Deze gebruiksaanwijzing (hierna "de handleiding" te noemen) mag op geen enkele wijze, geheel of gedeeltelijk, worden vermenigvuldigd, gewijzigd, vertaald of verspreid, zonder voorafgaande schriftelijke toestemming van EZVIZ. Tenzij anders bepaald, geeft EZVIZ geen enkele garanties, waarborgen of representaties, expliciet of impliciet, met betrekking tot de handleiding.

Over deze handleiding

De handleiding bevat instructies voor het gebruik en beheer van het product. Afbeeldingen, grafieken, afbeeldingen en alle andere informatie hierna worden verstrekt voor beschrijving en uitleg. De informatie in de handleiding is onderhevig aan verandering, zonder voorafgaande kennisgeving, als gevolg van firmware-updates of andere redenen. U vindt de nieuwste versie op de website van ^{EZVIZ}™ (<http://www.eviz.com>).

Herziening

Nieuwe uitgave – januari 2023

Erkenning handelsmerken

^{EZVIZ}™, ™, en andere handelsmerken en logo's van EZVIZ zijn eigendom van EZVIZ in de verschillende jurisdicties. Andere hierna genoemde handelsmerken en logo's zijn eigendom van hun respectievelijke eigenaars.

Juridische disclaimer

HET BESCHREVEN PRODUCT, MET DE HARDWARE, SOFTWARE EN FIRMWARE, WORDT VOOR ZOVER TOEGESTAAN DOOR VAN TOEPASSING ZIJNDE WETGEVING VERSCHAFT "ZOALS HET IS", MET ALLE STORINGEN EN FOUTEN, EN EZVIZ GEEFT GEEN WAARBORGEN, EXPLICIET OF IMPLICIET, INCLUSIEF EN ZONDER BEPERKINGEN, VOOR VERHANDELBAARHEID, BEVREDIGENDE KWALITEIT, GESCHIKTHEID VOOR EEN BEPAALD DOEL EN NIET-INBREUK DOOR EEN DERDE PARTIJ. EZVIZ, HAAR DIRECTEUREN, FUNCTIONARISSEN, WERKNEMERS OF AGENTEN ZIJN IN GEEN GEVAL AANSPRAKELIJK NAAR U VOOR ENIGE SPECIALE, GEVOLG-, BIJKOMENDE OF INDIRECTE SCHADE, INCLUSIEF, ONDER ANDERE, SCHADE VOOR VERLIES VAN BEDRIJFSWINSTEN, BEDRIJFSONDERBREKING OF VERLIES VAN GEGEVENS OF DOCUMENTATIE IN VERBAND MET HET GEBRUIK VAN DIT PRODUCT, ZELFS ALS EZVIZ IS GEÏNFORMEERD OVER DE MOGELIJKHEID VAN ZULKE SCHADE.

VOOR ZOVER MAXIMAAL TOEGESTAAN DOOR DE TOEPASSELIJKE WETGEVING, ZAL IN GEEN GEVAL DE TOTALE AANSPRAKELIJKHEID VAN EZVIZ DE OORSPRONKELIJKE AANKOOPPRIJS VAN HET PRODUCT OVERSCHRIJDEN.

EZVIZ ACCEPTEERT GEEN ENKELE AANSPRAKELIJKHEID VOOR PERSOONLIJK LETSEL OF SCHADE AAN EIGENDOMMEN ALS GEVOLG VAN PRODUCTONDERBREKING OF SERVICEBEËINDIGING VEROORZAAKT DOOR: A) ONJUISTE INSTALLATIE OF GEBRUIK ANDERS DAN AANBEVOLEN; B) DE BESCHERMING VAN NATIONALE OF OPENBARE BELANGEN; C) OVERMACHT; D) UZELF OF DERDEN, MET INBEGRIIP VAN, MAAR NIET BEPERKT TOT, HET GEBRUIK VAN PRODUCTEN, SOFTWARE, TOEPASSINGEN, ENZ. VAN DERDEN.

WAAR HET EEN PRODUCT MET INTERNETTOEGANG BETREFT, IS HET GEBRUIK VAN HET PRODUCT VOLLEDIG VOOR UW EIGEN RISICO. EZVIZ NEEMT GEEN ENKELE VERANTWOORDELIJKHEID VOOR ABNORMALE WERKING, HET UITLEKKEN VAN PERSOONLIJKE GEGEVENS OF ANDERE SCHADE ALS GEVOLG VAN CYBERAANVALLEN, HACKERAANVALLEN, VIRUSINSPECTIES OF ANDERE BEVEILIGINGSRISICO'S OP HET INTERNET; INDIEN NODIG VOORZIET EZVIZ ECHTER WEL IN TIJDIGE TECHNISCHE ONDERSTEUNING. WETGEVING BETREFFENDE TOEZICHT EN GEGEVENS BESCHERMING VERSCHILLEN PER RECHTSGBIED. CONTROLEER ALLE RELEVANTE WETTEN IN UW JURISDICTIE VOORDAT U DIT PRODUCT GEBRUIKT OM TE VERZEKEREN DAT UW GEBRUIK VOLDOET AAN DE TOEPASSELIJKE WETGEVING. EZVIZ NIET AANSPRAKELIJK IN HET GEVAL DAT DIT PRODUCT WORDT GEBRUIKT VOOR ILLEGALE DOELEINDEN.

IN GEVAL VAN CONFLICTEN TUSSEN HET BOVENSTAANDE EN DE TOEPASSELIJKE WETGEVING, ZAL DE LAATSTGENOEMDE PREVALEREN.

Inhoudsopgave

Overzicht	9
Inhoud van de verpakking	9
Basis	10
Snelstartgids	13
Vorbereiding	13
Installeren van het laadstation	13
Sluit de voeding aan op het laadstation	14
Opladen	15
Schoon water toevoegen	16
Mopassemblage plaatsen	17
Download de EZVIZ-app	18
De robot toevoegen aan de EZVIZ-app	18
Start reinigen	19
Bewerkingen in de EZVIZ-app	19
Basisfuncties	20
In-/uitschakelen	20
Het schoonmaken pauzeren	20
Slapen	20
Het systeem resetten	20
Routinematig onderhoud	21
De RE5 dumpen	22
Mopassemblage reinigen/vervangen	23
Schoonwatertank	24
De hoofdborstel reinigen	24
Reinigen/Vervangen van de zijborstel	25
Maak het universele wiel schoon	26
Reinig de sensoren	27
Reinig de laadelektrode	27

Veelgestelde vragen 28

Storingenlijst..... 30

Aanhangsel 31

Milieumaatregelen..... 31

Overzicht

Inhoud van de verpakking



Robotstofzuiger 1x
(hierna de 'robot' genoemd)



Laadstation 1x



Zijborstel 2x
(Eén is voorgeïnstalleerd)



Hoogwaardig filter 2x
(Eén is voorgeïnstalleerd)



Netadapter 1x



Reinigingsgereedschap 1x



Mopassemblage 1x



Mopdoek 1x



Beknopte handleiding 2x



Wettelijke informatie 1x

i Het uiterlijk van het apparaat is afhankelijk van het daadwerkelijke apparaat dat u aankocht.

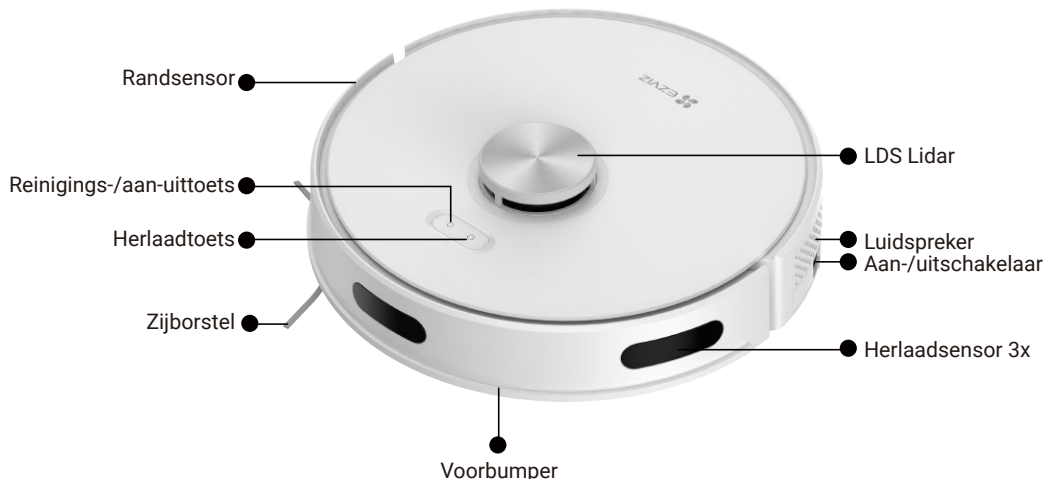

Basis Robot



Aan-/uitschakelaar

Voor het eerste gebruik moet u de voedingsschakelaar verplaatsen van "0" naar "I".

Knop

	Herlaadtoets	Eén keer drukken: Terug naar laden
	Reinigings-/aan-uittoets	<ul style="list-style-type: none"> Eén keer drukken: Schakel de robot in / start reiniging volledig huis (onder stand-by-modus) Twee keer drukken: Start reinigen vast punt 4 seconden ingedrukt houden: schakel de robot uit
	Reinigings-/aan-uittoets + herlaadtoets	<ul style="list-style-type: none"> 4 seconden ingedrukt houden: netwerkconfiguratiemodus Gedurende 15 seconden ingedrukt houden: terug naar de fabrieksinstellingen

Aan/uit-indicator

	Aan/uit-indicator (Op reinigings/aan-uittoets & opladen)	<ul style="list-style-type: none"> Wit: batterijniveau $\geq 20\%$ Rose: batterijniveau $< 20\%$ Rood: storing of problemen Traag wit knipperen: Tijdens laden
--	---	---

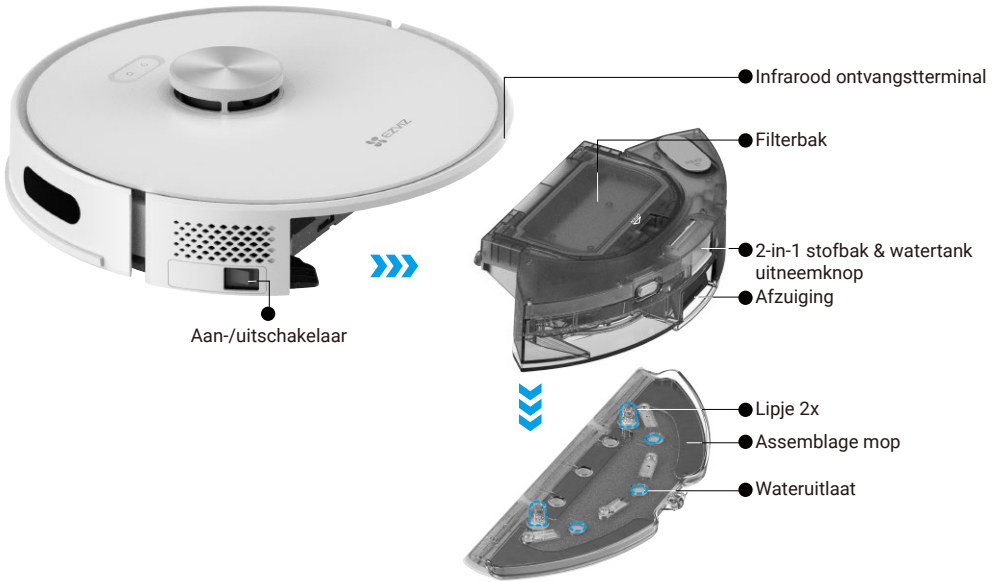
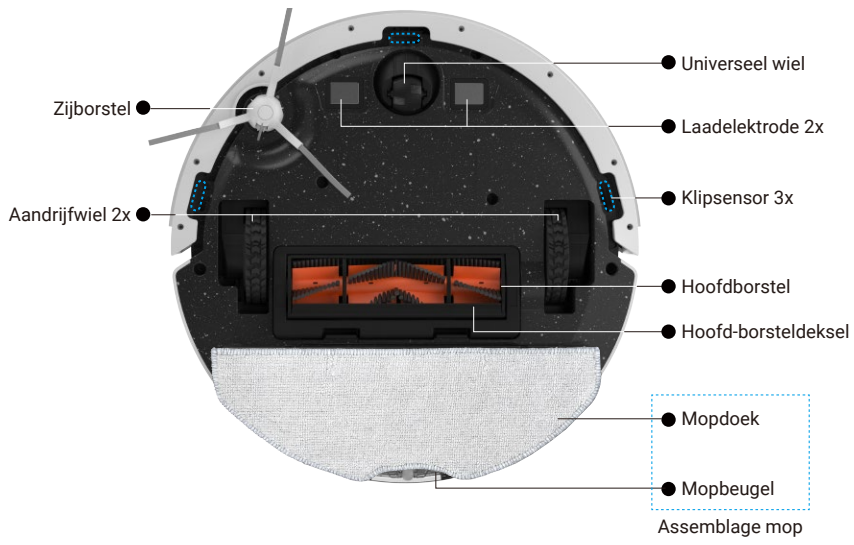

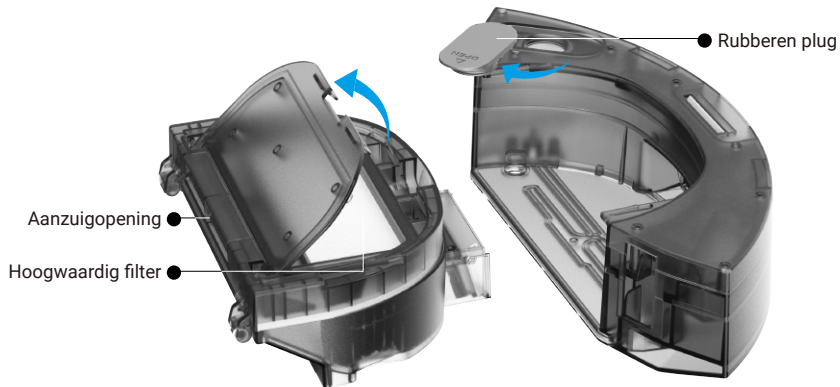

Laadstation

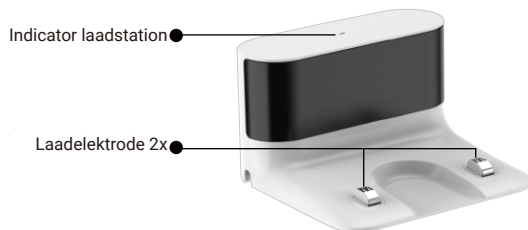

Naam	Omschrijving	
Indicator laadstation		Aan: Aangesloten op een voeding
		Uit: Nu opladen

Snelstartgids

Vorbereiding

Probeer het gebruik in een omgeving met trappen te vermijden (voorzie anders een vangrail) en probeer de obstakels op de grond te verwijderen vóór gebruik.

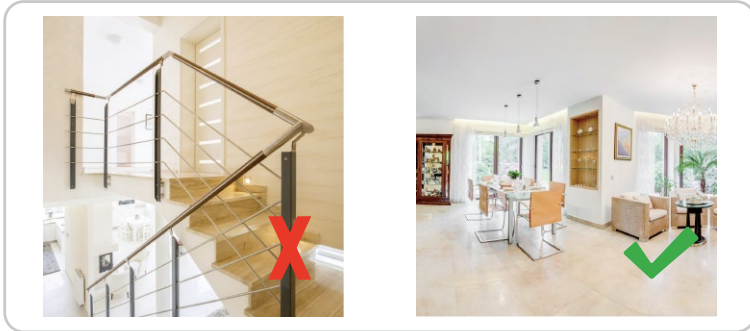

Installeren van het laadstation

Sluit het voedingsnoer aan op de voedingsplug van het laadstation. Wees voorzichtig bij het routeren van het voedingsnoer.

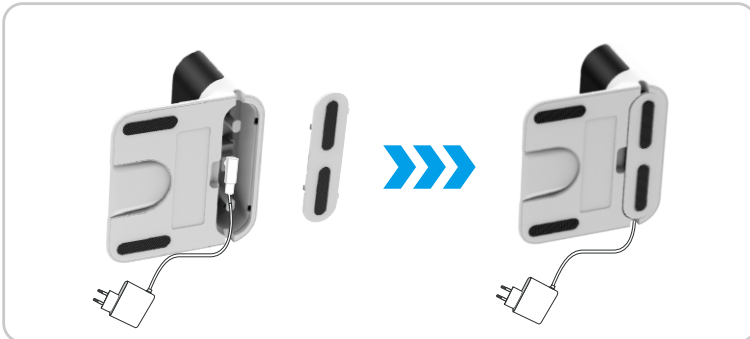

Sluit de voeding aan op het laadstation

Plaats het laadstation op een locatie, gemakkelijk bereikbaar voor de robot. Het verdient aanbeveling het laadstation basis tegen een muur te plaatsen, en liever op een harde ondergrond dan op vloerkleden of tapijten.

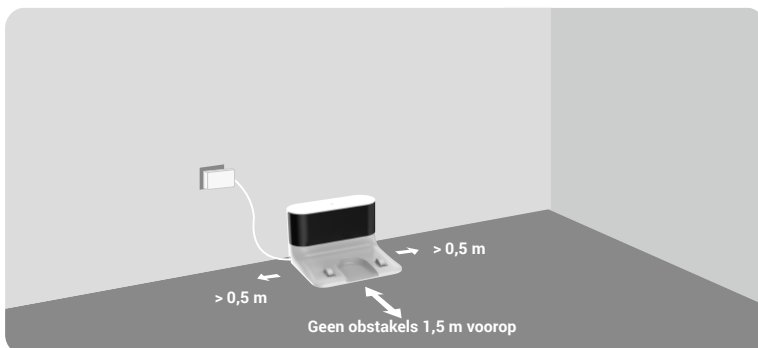

- 1 • Plaats om externe warmteschade aan het laadstation te voorkomen deze niet naast radiatoren, verwarming, open haarden, enz.
- Laat het laadstation aangesloten op de voeding, anders zal de robot niet automatisch terugkeren.
- Voor een normaal laadproces mag u het laadstation niet plaatsen in een omgeving die is onderworpen aan direct zonlicht, regen, sneeuw of vochtigheid.

Afscherming verwijderen

Verwijder vóór gebruik de schermen aan beide zijden van de voorbumper en alle beschermende films op zowel de robot als het laadstation.



Opladen

1. Voor het eerste gebruik moet u de **voedingsschakelaar** op I zetten om de robot in te schakelen.



2. Plaats de robot op het laadstation, en breng hem in lijn met de laadelektrodes. Wanneer het indicatorlampje op het laadstation uit gaat, en de stroomindicator langzaam knippert, begint het opladen.



3. Automatisch herladen: de robot keert automatisch terug om te herladen nadat de schoonmaaktak klaar is, of u kunt de instructies op de afbeelding volgen.



- 1 • De robot moet volledig worden geladen (ongeveer 5 uur) om een normale werking te verzekeren.
- Plaats de robot indien hij vast zit of het laadstation niet kan vinden handmatig terug in het laadstation.
- Wanneer de robot is opgeladen of inactief is, verwijdert u de mopassemblage.
- Om schade aan uw houten vloer te voorkomen, moet u zorgen dat u de mopassemblage onmiddellijk verwijdert nadat het dweilen van de vloer is voltooid.
- Wanneer het dweilen is gepauzeerd of voltooid, zal de robot automatisch het water afsluiten. De mopdoek blijft echter nat en mag niet te lang op dezelfde plaats worden gehouden, maar moet tijdig worden verwijderd.

Schoon water toevoegen

Neem de 2-in-1 stofbak en waterreservoir eruit.



Open de rubber plug en voeg schoon water toe aan het waterreservoir.

- 1 • Voeg geen ontsmettingswater toe om corrosie van robot te voorkomen.
- Veeg het oplaadcontact op de 2-in-1 stofbak en het waterreservoir schoon nadat u water heeft toegevoegd.



Mopassemblage plaatsen

1. Lijn de mopbeugel uit met de punt zoals aangegeven in de figuur en druk deze naar beneden. Een "klik"-geluid geeft aan dat deze op zijn plaats zit.
2. Plaats de 2-in-1 stofbak en waterreservoir terug in de robot.

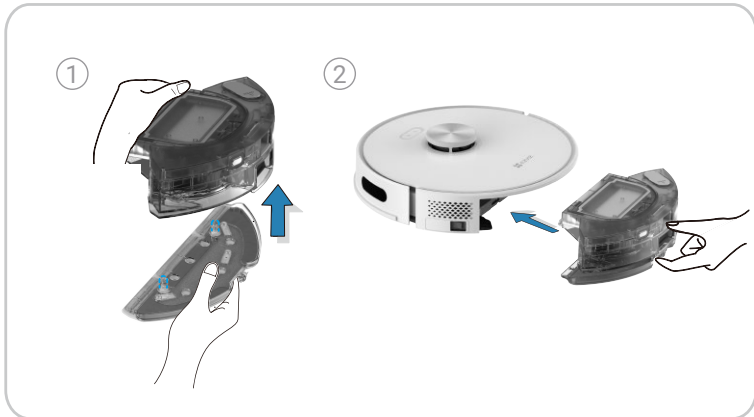

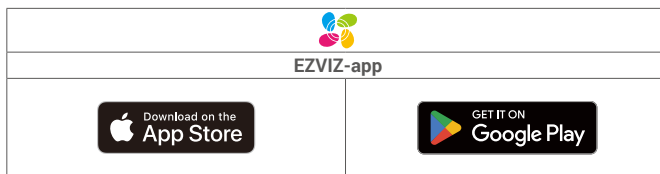

Download de EZVIZ-app





1. Verbind uw mobiele telefoon met wifi (alleen 2,4 GHz wifi wordt ondersteund).
2. Download en installeer de EZVIZ-app door te zoeken naar "EZVIZ" in de App Store of Google Play™.
3. Start de app en meld u aan voor een EZVIZ-gebruikersaccount.

- i** Als u de app al eens hebt gebruikt, zorg er dan voor dat het de nieuwste versie is. Om uit te zoeken of een update beschikbaar is, gaat u naar de App store of Google Play™ en zoekt u "EZVIZ". Het werkelijke proces kan verschillen afhankelijk van de lopende app-updates. Volg de instructies die in de app zijn opgegeven.

De robot toevoegen aan de EZVIZ-app

1. Log in op uw account via de EZVIZ-app en tik op het pictogram voor het toevoegen van een apparaat, waarna u de interface voor het scannen van de QR-code zult zien.
2. Houd de  +  op de robot gedurende 4 seconden ingedrukt tot de voedingsindicator wit begint te knipperen en u zult een gesproken melding "Netwerkconfiguratie starten" horen.
3. Scan de QR-code op de behuizing van de robot en voltooi de netwerkconfiguratie en toevoeging van de robot in overeenstemming met de interfacevragen.

- i** • Controleer de volgende omstandigheden voordat u de wifiverbinding tot stand brengt:
 1. De robot heeft voldoende vermogen (meer dan 20%) of is in het laadstation geplaatst;
 2. De robot ondersteunt geen 5GHz wifi. Sluit deze aan met 2,4GHz wifi.
- Als de wifiverbinding is mislukt, of als u de robot wilt verbinden met een ander wifin netwerk, houdt u de resetknop  +  4 seconden ingedrukt. Daarna wordt de robot opnieuw opgestart en kunt u de robot opnieuw toevoegen aan de EZVIZ-app.



Start reinigen

Druk kort op de toets (⏻) om de Full-house cleaningmodus te starten.

Het is aan te bevelen om de Full-house cleaningmodus te starten als de robot op het laadstation zit. De robot verlaat het laadstation om het gebied langs de muur schoon te maken en voert dan de schoonmaak uit in een zigzagbeweging.

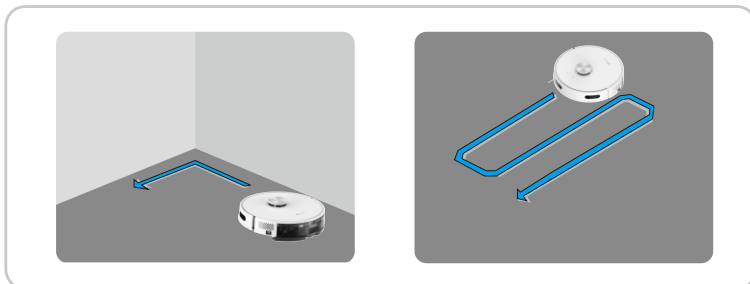

- 1 • Zet de voedingsschakelaar uit tijdens het schoonmaken, anders kunnen de gegevens van de robot niet worden opgeslagen.
- Indien er niet genoeg energie in de batterij zit om het schoonmaken te starten, de robot eerst laden.
- Verplaats het laadstation niet tijdens het schoonmaken en zorg ervoor dat de ze ingeschakeld blijft, anders kan de robot mogelijk niet terugkeren om op te laden.
- Onder de reinigingsmodus Volledige woning zal de robot standaard twee keer schoonmaken als het reinigingsgebied kleiner is dan 10 vierkante meter.

Bewerkingen in de EZVIZ-app

i De app-interface kan verschillen als gevolg van een versie-update. Degene die u op uw telefoon heeft geïnstalleerd, prevaleert.

Afstandsbediening reinigen

Op afstand bediende handmatige reiniging is beschikbaar in de EZVIZ-app om de robot naar het te reinigen gebied te laten gaan.

Kaart voor reiniging

Kaart bewerken (gebied splitsen, gebied samenvoegen, zone gebouwd, naam kamer, verboden zone, onzichtbare wand), zonebepaling kaart, weergave tapijt, weergave reinigingsroute in realtime en opslaan van meerdere kaarten.

Reinigingsmethode

Algemene reiniging, persoonlijke aangepaste reiniging, geplande reiniging, reiniging aangewezen kamer en zonereiniging.

Reinigingsinstellingen

Instelling zuigen, watervolume, reinigingsvolgorde, tapijt versterken.

Informatieweergave

Reinigingsgeschiedenis, robotvermogen, verbruiksproducten en onderhoud.

Meer functies

Firmware-upgrade, volumeregeling, modus Niet Storen enz.

Basisfuncties

In-/uitschakelen

Voordat u de robot in-/uitschakelt, verwijdt u deze van het laadstation.

Ingeschakeld: Druk eenmaal op de knop  op het bedieningspaneel.

Uitschakelen: Houd als de robot niet in het laadstation zit de toets  op het bedieningspaneel gedurende 4 seconden ingedrukt.

- 1 • Als de robot niet reageert, verschuift u de voedingsschakelaar van I naar O om deze geforceerd uit te schakelen.
- Als u deze lange tijd niet hebt gebruikt, zet u de voedingsschakelaar op O.
- Als de voedingsschakelaar in de O-positie staat, zal de robot automatisch inschakelen als u deze op het laadstation plaatst en uitschakelen wanneer u deze van het laadstation neemt.



Het schoonmaken pauzeren

Met een druk op  pauzeert u de robot tijdens het schoonmaken.

Wanneer u op  drukt, stopt de robot tijdens het reinigen. Als u opnieuw op de knop drukt, begint de robot terug te keren naar het laadstation.



Slapen

Er zijn twee manieren waarop de robot automatisch kan schakelen naar de slaapmodus:

- De robot is niet actief, en het laadstation is gedurende 10 minuten niet aangesloten.
- Er is geen bewerking binnen de 10 minuten nadat de robot volledig geladen is.

1 In de slaapmodus gaat de robot naar een status met een laag energieverbruik.

Het systeem resetten

Hou in de stand-by-modus de toetsen  +  gedurende 15 seconden ingedrukt om het systeem te resetten.

Na het resetten van het systeem keert de robot terug naar de fabrieksinstellingen.

1 In de stand-by-modus stopt de robot met zijn lopende taak.

Routinematig onderhoud

Onderhoud de robot om in goede staat te houden, en vervang onderdelen met de volgende intervallen:

Robotgedeelte	Onderhoudsfrequentie	Vervangingsfrequentie
Zijborstel	Elke 2 weken	Elke 6-12 maanden
Hoofdborstel	Eenmaal per week	Elke 6-12 maanden
Hoogwaardig filter	Eenmaal per week	Elke 3-6 maanden
Randsensor Herlaadsensor Klipsensor Infrarood ontvangsterminal Voorbumper Laadelektrode Universeel wiel/aandrijf wiel	Eenmaal per week	/
Mopdoek	/	Elke 3-6 maanden

- Schakel de robot uit en ontkoppel de voedingskabel vooraleer u de robot gaat reinigen of er onderhoud aan uitvoeren.
- Voor gemakkelijk onderhoud werd een multifunctioneel reinigingsgereedschap voorzien. Wees voorzichtig: het reinigingsgereedschap heeft scherpe randen.
- EZVIZ produceert verschillende reserveonderdelen en hulpstukken. Ga naar www.ezviz.com voor meer informatie over reserveonderdelen.

De RE5 dumpen

Neem de 2-in-1 stofbak en waterreservoir eruit en neem vervolgens de stofbak eruit.



Open de bovenklep van de stofbak en giet de afval uit.



Verwijder het filter uit de stofbak.

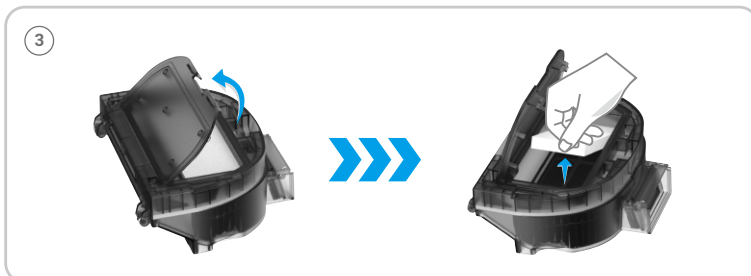

Reinig het filter met het reinigingsgereedschap, en spoel het filter en de stofbak indien nodig grondig met water. Laat daarna alle schoongemaakte elementen grondig drogen.

i Niet met heet water of detergent reinigen.

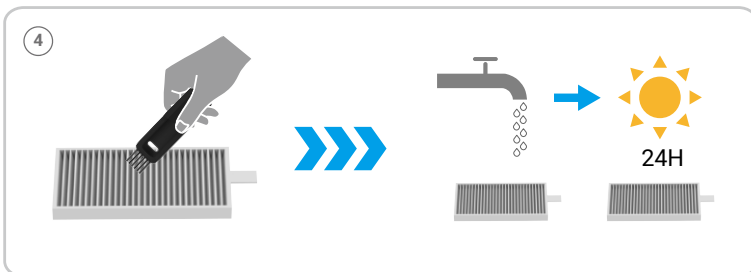

Mopassemblage reinigen/vervangen

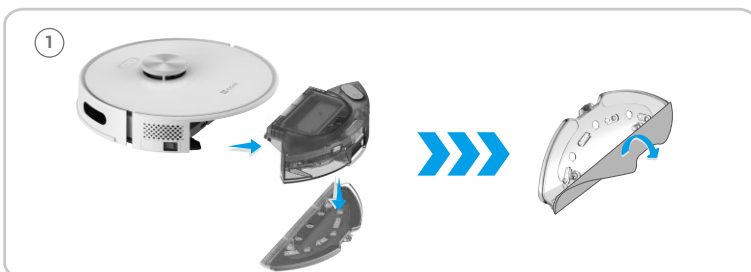

Schoonwatertank

Wanneer u de robot lange tijd niet gebruikt, maakt u de watertank leeg.

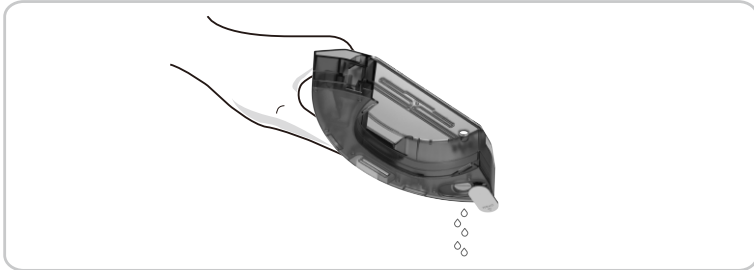

De hoofdborstel reinigen

Druk op de sluitingen om de kap van de hoofdborstel en de hoofdborstel eruit te halen.



Gebruik het mes van het reinigingsgereedschap om het haar af te snijden dat vastzit op de hoofdborstel en verwijder de roller aan het ene uiteinde van de hoofdborstel om hem schoon te maken, en installeer daarna de hoofdborstel terug op zijn plaats.

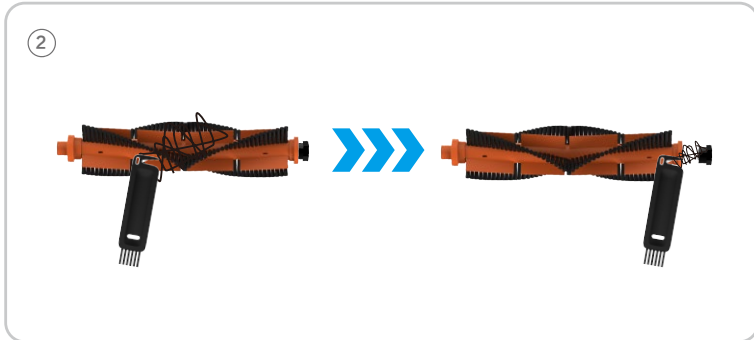

Reinigen/Vervangen van de zijborstel

Trek de zijborstel er uit en verwijder vreemde voorwerpen zoals haren.

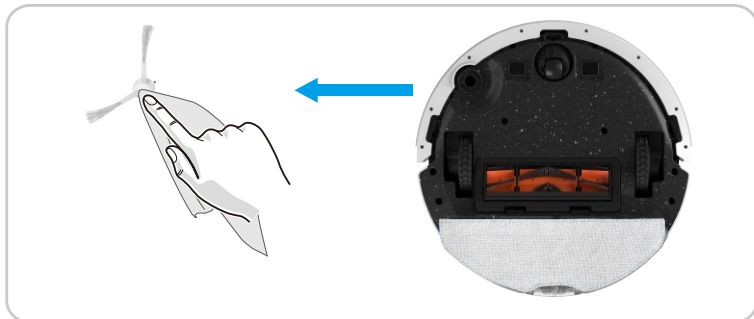

Neem de oude zijborstel er uit, en druk de nieuwe op zijn plaats.

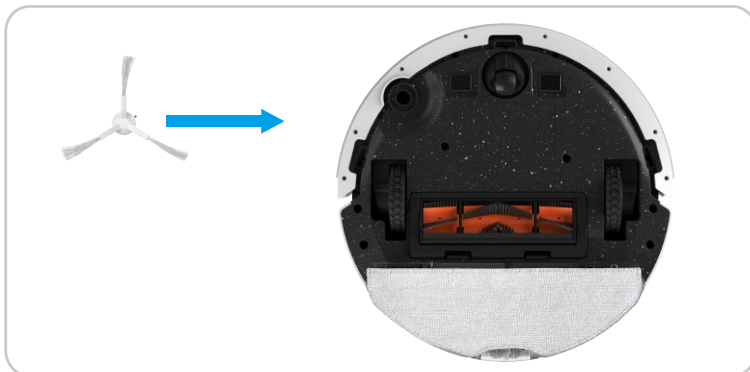

Maak het universele wiel schoon

- ① Trek het universele wiel met de hand rechtstreeks omhoog, maak het schoon met het verborgen schoonmaakgereedschap en installeer het daarna weer op zijn plaats.
- ② Reinig het universele wiel met het verborgen reinigingsgereedschap.



Reinig de sensoren

Veeg het stof van de sensoren af met een zachte, droge doek.



Reinig de laadelektrode

Veeg het stof van de laadelektroden af met een zachte, droge doek.

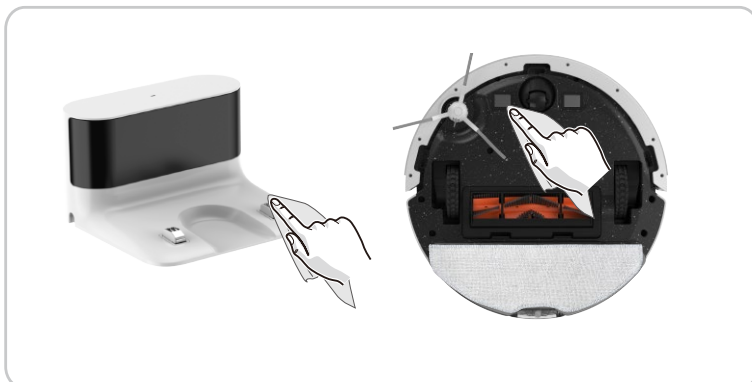

Veelgestelde vragen

Wanneer een abnormaliteit optreedt terwijl de robot in werking is, zal de voedingsindicator snel rood knipperen en wordt een spraakmelding weergegeven. Raadpleeg de volgende tabel voor probleemoplossing:

Probleem	Oplossing
De robot kan niet starten	Zorg er voor dat de robot op de voeding is aangesloten.
	Zorg dat de batterij volledig opgeladen is.
	Zorg dat de voedingschakelaar aan de zijde van de robot is ingeschakeld.
	Rest de robot als het probleem zich blijft voordoen.
De robot stopt plots met werken.	Controleer of de robot vast zit of door obstakels wordt geblokkeerd.
	Controleer of de batterij bijna leeg is.
	Schakel de robot uit als het probleem blijft bestaan; wacht 3 seconden, en start de robot opnieuw.
Opmaken van een weegplan niet mogelijk	Controleer of de robot aan staat.
	Controleer of de ingestelde tijd correct is.
	Controleer of de batterij niet te leeg is om te beginnen vegen.
	De robot begint niet aan een geplande taak als hij een andere taak uitvoert.
Aanzuigen te zwak	Controleer op aanzuigopening op verstoppingen.
	Maak de stofbak leeg.
	Reinig de filters met water.
	Controleer of de filters mogelijk nat zijn omwille van water of andere vloeistoffen op de vloer. Laat de filters op natuurlijke wijze drogen voor het gebruik.

Probleem	Oplossing
De robot kan niet worden geladen	Controleer of het laadstation correct op de voeding is aangesloten, en of de indicator op het laadstation brandt als het ingeschakeld is.
	Zodra de robot normaal verbonden is met het laadstation, gaat de indicator daarop uit.
	Als de robot aangesloten is op het laadstation, maar de indicator op het laadstation niet uit gaat en de robot niet reageert, gebruik dan een droge doek om de oplaadelektroden aan de onderkant van de robot en de oplaadelektroden van het laadstation schoon te vegen en probeer het opnieuw.
De robot kan niet terugkeren naar het laadstation.	Neem indien de robot na deze tussenkomsten nog niet kan geladen worden contact op met de serviceafdeling van uw dealer.
	Verwijder alle voorwerpen op minder dan 0,5 meter links en rechts en 1,5 meter voor het laadstation.
	Controleer of de robot vanaf het laadstation begint met schoonmaken zonder abnormaal te bewegen.
	Als de robot kort bij het laadstation is, kan hij sneller terugkeren. Als het laadstation verder af is, heeft de robot méér tijd nodig om terug te keren. Wacht terwijl hij terugkeert. Reinig de laadelektrodes.
De hoofdborstel draait niet	Maak de hoofdborstel schoon.
	Controleer of de hoofdborstel en het deksel van de hoofdborstel correct zijn aangebracht.
Abnormale actie of veegroute van de robot	Reinig de sensor zorgvuldig met een zachte, droge doek.
	Start de robot terug op.
De robot kan geen verbinding maken met uw wifinetwerk	Controleer of uw wifirouter 2,4GHz en 802.11b/g/n banden ondersteunt, omdat deze robot geen 5GHz banden ondersteunt.
Er komt geen water naar buiten tijdens de reiniging	Controleer of er voldoende water in de watertank zit.
	Controleer of de mopassemblage correct is geïnstalleerd. Na een correcte installatie zult u een bijhorende spraakmelding horen.
	Controleer of de wateruitlaat is geblokkeerd.

Storingenlijst

Wanneer er een storing met de robot optreedt, zal de voedingsindicator op de robot rood knipperen en hoort u tegelijkertijd de relevante spraakmeldingen. Volg de spraakmeldingen om de fouten op te lossen.

Stem prompts	Oplossingen
Fout 1: Batterijprobleem. Raadpleeg de handleiding of de EZVIZ-app	De temperatuur van de batterij is te hoog of te laag. Wacht tot de batterijtemperatuur van de batterij normaal is (0°C~40°C/32°F~104°F) voordat u de robot gebruikt.
Fout 2: Wiel abnormaal. Raadpleeg de handleiding of de EZVIZ-app	Controleer of er vreemde objecten vastzitten in een wiel en probeer de robot terug op te starten.
Fout 3: Zijborstel is abnormaal. Raadpleeg de handleiding of de EZVIZ-app	Controleer of er vreemde objecten vastzitten in een zijborstel, en probeer de robot opnieuw op te starten.
Fout 4: Ventilatorprobleem. Raadpleeg de handleiding of de EZVIZ-app	<ul style="list-style-type: none">•Controleer of er vreemde objecten vastzitten in de ventilator en probeer de robot opnieuw op te starten.•Reinig de stofbak en filter en start de robot opnieuw op.
Fout 5: Hoofdborstel abnormaal. Raadpleeg de handleiding of de EZVIZ-app	Verwijder en reinig hem, de aansluitingen ervan, het deksel en de aanzuigopening. Probeer de robot terug op te starten na het schoonmaken.
Fout 6: Waterpomp abnormaal. Raadpleeg de handleiding of de EZVIZ-app	Reinig de watertank, waterpompaansluitingen op de tank en robot, de wateruitlaat aan de onderkant van de robot en controleer de mopassemblage. Probeer de robot terug op te starten na het schoonmaken.
Fout 7: Lasersensor abnormaal. Raadpleeg de handleiding of de EZVIZ-app	Controleer of er vreemde objecten in de lasersensor aanwezig zijn en start de robot opnieuw op na de reiniging.
Fout 12: Werking abnormaal. Controleer of de voedingschakelaar is ingeschakeld.	Schakel de voedingschakelaar in.

Als de overeenkomende fouten niet kunnen worden geëlimineerd door de bovenstaande methoden te raadplegen, zie www.ezviz.com/eu.

Milieumaatregelen

De chemische stoffen in de ingebouwde lithium-ionbatterij van dit product kan milieuvervuiling veroorzaken. Verwijder de batterij voordat u het apparaat weggooit en bezorg deze aan een professioneel inzamelpunt voor batterijrecycling voor een gecentraliseerde verwijdering.

Stappen voor het verwijderen van de batterij (de volgende informatie is alleen van toepassing wanneer u het apparaat weggooit en hoort niet bij de dagelijkse gebruiksrichtlijnen):

1. Laat de robot werken tot de stroom volledig is opgebruikt zonder het oplaadstation te raken.
2. Schakel de robot uit en verwijder de zijborstel en stofbak.
3. Draai de robot om en verwijder de schroeven aan de onderkant.
4. Verwijder de batterijklep.
5. Neem de batterij uit.

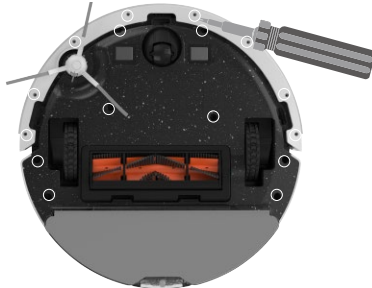

- Zorg er bij het verwijderen van de batterij voor dat deze leeg is, en werk het laadstation losgekoppeld.
- Demonteer de volledige batterijdoos en beschadig de behuizing niet om kortsluiting of lekkage van gevaarlijke stoffen te voorkomen.
- Als de batterij stoffen afscheidt en u ze per ongeluk aanraakt, moet u ze afspelen met veel water en onmiddellijk medisch advies inroepen.
- Dit product mag niet worden weggegooid na de vervaldatum of als het niet normaal werkt na reparatie. Bezorg het in dat geval aan een bedrijf dat gemachtigd is om afval van elektrische en elektronische apparatuur (AEEA) te verwijderen. Raadpleeg de nationale of lokale regelgevingen betreffende het verwijderen van AEEA voor de correcte methode.