

**Dell UltraSharp 24 bildskärm -  
U2424H**



**Dell UltraSharp 24 bildskärm -  
U2424H, utan stativ**

**Dell UltraSharp 24 USB-C<sup>®</sup>  
navbildskärm - U2424HE**

**Bruksanvisning**

**Modell: U2424H/U2424H WOST/U2424HE  
Regelverksmodell: U2424Hb/U2424Ht/U2424HEb**



-  **ANMÄRKNING:** En **ANMÄRKNING** innebär viktig information som hjälper dig att använda din dator på bästa sätt.
-  **FÖRSIKTIGHETSANVISNING:** En **FÖRSIKTIGHETSANVISNING** innebär risk för skada på maskinvara eller dataförlust om anvisningarna inte efterföljs.
-  **VARNING:** En **VARNING** innebär risk för materiella skador, personskador eller livsfara.

**Copyright © 2023 Dell Inc. eller dess dotterbolag. Med ensamrätt.** Dell, EMC och övriga varumärken är varumärken som tillhör Dell Inc. eller dess dotterbolag. Övriga varumärken kan vara varumärken som tillhör sina respektive ägare.

# Innehåll

<b>Säkerhetsanvisningar</b> . . . . .	<b>7</b>
<b>Om din bildskärm</b> . . . . .	<b>9</b>
Kartongens innehåll . . . . .	9
Produktens egenskaper . . . . .	10
Identifiering av delar och kontroller . . . . .	13
Vy framifrån . . . . .	13
Vy ovanifrån . . . . .	14
Vy bakifrån . . . . .	15
Vy bakifrån och underifrån . . . . .	16
Bildskärmens specifikationer . . . . .	21
Upplösningsspecifikationer . . . . .	23
Videolägen som stöds . . . . .	24
Förinställda bildvisningslägen . . . . .	24
Multi-Stream Transport (MST)-lägen . . . . .	25
Elspecifikationer . . . . .	25
Fysiska egenskaper . . . . .	27
Miljöegenskaper . . . . .	29
Stift-tilldelning . . . . .	30
USB-gränssnitt (universell seriebuss) . . . . .	32
SuperSpeed USB 10 Gbit/s (USB 3.2 Gen2) . . . . .	32
USB typ C . . . . .	32
USB 3.2 nedströmsanslutning . . . . .	33
USB typ C-kontaktdon . . . . .	33
USB-portar . . . . .	34
RJ45-kontaktdon (endast tillämpligt för U2424HE) . . . . .	35
Installation av drivrutin . . . . .	36



LED-status för RJ45-anslutningsdonet . . . . .	37
Videobandbredd . . . . .	38
USB Speed-bandbredd . . . . .	38
Plug and Play-kompatibilitet . . . . .	39
Kvalitets- och pixelpolicy för LCD-skärmar . . . . .	39
Ergonomi . . . . .	39
Hantera och flytta bildskärmen . . . . .	41
Riktlinjer för underhåll . . . . .	43
Rengöring av bildskärmen . . . . .	43
<b>Installera bildskärmen . . . . .</b>	<b>45</b>
Fästa bildskärmsstativet . . . . .	45
Arrangera dina kablar . . . . .	48
Använda lutning, svängning och vertikal förlängning . . .	49
Lutning, svängning . . . . .	49
Vertikal förlängning . . . . .	50
Roter bildskärmen . . . . .	50
Roter medurs . . . . .	51
Roter moturs . . . . .	51
Justera inställningarna för rotation av bildskärm i din dator . . . . .	52
Ansluta bildskärmen . . . . .	53
Ansluta DisplayPort-kabeln (DisplayPort till DisplayPort) . . . . .	53
Ansluta USB typ C-kabeln (endast tillämpligt för U2424HE) . . . . .	54
Ansluta bildskärmen för DP Multi-Stream Transport (MST)-funktionen . . . . .	54
Ansluta bildskärmen för USB typ C Multi-Stream Transport (MST) -funktionen (endast tillämpligt för U2424HE) . . . . .	55
Ansluta bildskärmen för RJ45-kabel (tillval) (endast tillämpligt för U2424HE) . . . . .	55
Ansluta USB A-C-kabeln . . . . .	56



Dell Power Button Sync (DPBS) (endast tillämpligt för U2424HE) . . . . .	58
Ansluta bildskärmen till DPBS för första gången . . . . .	61
Använda DPBS-funktionen . . . . .	62
Ansluta bildskärmen för USB-C Multi-Stream Transport (MST)-funktionen. . . . .	64
Ansluta bildskärmen för USB-C . . . . .	65
Säkra bildskärmen med ett Kensingtonlås (tillval) . . . . .	67
Ta bort bildskärmens stativ . . . . .	67
VESA-väggmontering (tillval) . . . . .	68
<b>Användning av bildskärmen . . . . .</b>	<b>69</b>
Sätt på strömmen till bildskärmen. . . . .	69
Med hjälp av joystick-styrenheten . . . . .	69
Joystickfunktioner . . . . .	70
Använda Huvudmenyn . . . . .	70
Öppna Menystartaren . . . . .	70
Detaljer om Menystartaren . . . . .	71
Använda navigationsknapparna . . . . .	72
Använda menyn på skärmen (OSD-menyn) . . . . .	73
Öppna menysystemet . . . . .	73
OSD-meddelanden . . . . .	92
Inledande inställningar . . . . .	92
OSD-varningsmeddelanden . . . . .	94
Ställa in KVM-växlaren (endast tillämpligt för U2424HE) . . . . .	99
Ställa in Auto KVM (endast tillämpligt för U2424HE) . . . . .	101
Ställa in högsta möjliga upplösning . . . . .	102
Ställa in maximal uppdateringsfrekvens . . . . .	103
Synka flera bildskärmar (MMS) . . . . .	104
Ställa in Synka flera bildskärmar (MMS) . . . . .	105



<b>Felsökning</b> . . . . .	<b>107</b>
Självtest . . . . .	107
Använda joysticken för att låsa/låsa upp knappar . . . . .	108
Låsa av/på- och joystick-knapparna . . . . .	108
Alltid aktiv USB-C-laddning (endast tillämpligt för U2424HE) . . . . .	109
Uppdatera bildskärmens fasta program . . . . .	109
Vanliga problem . . . . .	110
Produktspecifika problem . . . . .	113
Specifika problem med USB (universell seriebuss) . . . . .	115
<b>Regelverksinformation</b> . . . . .	<b>117</b>
FCC-meddelanden (endast USA) och övrig regelverksinformation . . . . .	117
EU:s produktdatabas för energimärkning och produktinformationsblad . . . . .	117
<b>Kontakta Dell</b> . . . . .	<b>118</b>



# Säkerhetsanvisningar

Använd följande säkerhetsriktlinjer för att skydda bildskärmen från potentiell skada och för att värna om din personliga säkerhet. Om inget annat sägs förutsätter varje procedur som ingår i detta dokument att du har läst säkerhetsinformationen som medföljer bildskärmen vid leverans.

 **ANMÄRKNING: Innan du använder bildskärmen ska du läsa säkerhetsanvisningarna som levereras med bildskärmen och finns märkt på produkten. Behåll dokumentationen på ett säkert ställe för framtida referens.**

 **WARNING: Att använda styrenheter, justeringar eller procedurer som skiljer sig från de som anges i detta dokument kan medföra risk för elektriska stötar, elektrisk fara, och/eller mekanisk fara.**

 **WARNING: Att lyssna på ljud vid hög volym genom hörlurar (på bildskärmar som stöder detta) kan på lång sikt skada din hörsel.**

- Placera bildskärmen på en solid yta och hantera den varsamt. Skärmen är ömtålig och kan skadas om den tappas eller utsätts för vassa föremål.
- Försäkra dig alltid om att bildskärmens elektriska specifikationer uppfyller de elektriska specifikationerna för eluttagen den ansluts till där den används.
- Förvara bildskärmen i rumstemperatur. Alltför kalla eller varma miljöer kan inverka negativt på de flytande kristallerna i skärmen.
- Anslut strömkablarna från bildskärmen till ett lättåtkomligt vägguttag i närheten. Se [Ansluta bildskärmen](#).
- Placera inte och använd inte bildskärmen på ett vått underlag eller nära vatten.
- Utsätt inte bildskärmen för kraftiga vibrationer eller kraftiga stötar. Placera till exempel inte bildskärmen inuti bagageutrymmet på en bil.
- Koppla bort bildskärmens strömkabel från eluttaget när den ska stå oanvänd en längre period.
- För att undvika elektriska stötar ska du inte försöka att avlägsna några paneler i chassiet eller bildskärmens insida.
- Läs noga dessa anvisningar. Behåll det här dokumentet för framtida referens. Följ samtliga varningar och anvisningar som är märkta på produkten.
- Vissa bildskärmar kan väggmonteras med hjälp av VESA-fästet som säljs separat. Försäkra dig om att du använder de korrekta VESA-specifikationerna som anges i väggmonteringsavsnittet i *Bruksanvisning*.



För mer information om säkerhetsanvisningar, se dokumentet *Information om säkerhet, miljö och föreskrifter (SERI)* som medföljer din bildskärm.









# Om din bildskärm

## Kartongens innehåll

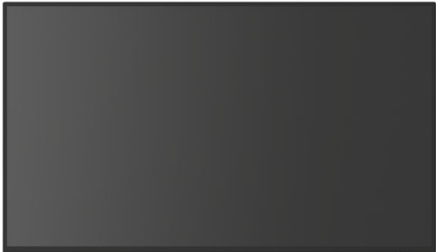
I tabellen nedan finns en lista över de komponenter som levereras med din bildskärm. Om någon komponent saknas ska du kontakta Dell. För ytterligare information, se [Kontakta Dell](#).

 **ANMÄRKNING: Vissa saker kan vara tillval och medföljer därför inte bildskärmen. Vissa funktioner kanske inte är tillgängliga i vissa länder.**

	Bildvisning
	Stativarm
	Stativfot
	Strömkabel (varierar från land till land)



	<p>USB typ C Gen2-kabel (endast tillämpligt för U2424HE) Kabellängd: 1,00 M</p>
	<p>DisplayPort 1.4-kabel (DP till DP) Kabellängd: 1,80 M</p>
	<p>USB-A till USB-C Gen2-kabel Kabellängd: 1,00 M</p>
	<ul style="list-style-type: none"> <li>• Snabbguide</li> <li>• Information om säkerhet, miljö och föreskrifter</li> <li>• Fabrikskalibreringsrapport</li> </ul>

## Produktens egenskaper

Denna **Dell U2424H/U2424H WOST/U2424HE**-bildskärm har en aktiv matris, tunnfilmstransistorer (TFT), flytande kristaller (LCD) och LED-bakgrundsbelysning. Bildskärmens egenskaper inbegriper:

- 60,47 cm (23,80 tum) visningsbart område (diagonalt). 1920 x 1080 (16:9)-upplösning och stöd för helskrämläge för lägre upplösningar.
- Vid tittvinkel som möjliggör tittande från både sittande och stående.
- Färgomfång på sRGB 100% och BT.709 100% med genomsnittligt Delta E < 2; stöder även DCI-P3 85%.
- Digitalt anslutningsbar med DisplayPort, HDMI och USB typ C (med DP alternativt läge; endast tillämpligt för U2424HE).
- En enda USB typ C för strömförsörjning (PD 90 W) till en kompatibel bärbar dator under mottagning av bild och datasignal (endast tillämpligt för U2424HE).



- Stöder lutning, svängning justering av höjd och rotation.
- Ultratunn frontram som minimerar ramglappet vid användning av flera bildskärmar och möjliggör enklare konfigurering med en elegant visningsupplevelse.
- Löstagbart stativ och 100 mm Video Electronics Standards Association (VESA™) monteringshål för flexibla monteringsmöjligheter.
- Sensor för automatisk ljusstyrka känner av omgivningsljuset och justerar skärmens ljusstyrka och färgtemperatur i enlighet med detta; flera Dell-skärmar som är utrustade med sensor för automatisk ljusstyrka kan synkronisera sin ljusstyrka och färgtemperaturnivå via MST-anslutning.
- U2424H/U2424H WOST är utrustad med:
  - En USB typ C-uppstörmsport (endast data, USB 3.2 Gen2, 10 Gbit/s)
  - Två SuperSpeed USB 10 Gbit/s (USB 3.2 Gen2) typ A-nedströmsportar
  - En SuperSpeed USB 10 Gbit/s (USB 3.2 Gen2) typ A-nedströmsladdningsport med BC1.2
  - En SuperSpeed USB 10 Gbit/s (USB 3.2 Gen2) typ C-nedströmsport
- U2424HE är utrustad med:
  - En USB typ C-uppstörmsport (video och data; DisplayPort 1.4 med alternativt läge, PD upp till 90 W)
  - En USB typ C-uppstörmsport (endast data, USB 3.2 Gen2, 10 Gbit/s)
  - Tre SuperSpeed USB 10 Gbit/s (USB 3.2 Gen2) typ A-nedströmsportar
  - En SuperSpeed USB 10 Gbit/s (USB 3.2 Gen2) typ A-nedströmsladdningsport med BC1.2
  - En SuperSpeed USB 10 Gbit/s (USB 3.2 Gen2) typ C-nedströmsport
- USB typ C- och RJ45-portar möjliggör nätverksansluten användning med en enda sladd (endast tillämpligt för U2424HE).
- Stöder Plug-and-play om detta stöds av din dator.
- Justering via OSD-menyer (On-Screen Display) gör det enkelt att konfigurera och optimera skärmen.
- Lås för av/på-knapp och OSD-knappar.
- Plats för säkerhetslås.
- Stativlås.
- ≤ 0,5 W i Vänteläge.



- Bildskärmen stöder funktionen dynamisk uppdateringsfrekvens DRR (Dynamic Refresh Rate). DRR fungerar tillsammans med samtliga uppgifter i Windows 11 så att du automatiskt kan öka din stationära eller bärbara dators uppdateringsfrekvens (för jämnare och mjukare visning) när du skriver och skrollar, och sänka den när den inte behövs, för att spara mer energi.
- Denna bildskärm använder en panel med låg nivå av blått ljus. När bildskärmen återställs till fabriksinställningarna eller standardinställningarna uppfyller den TÜV Rheinlands maskinvarukrav.\*

### Blått ljus-förhållande:

Den procentuella andelen ljus i området 415 nm-455 nm jämfört med 400 nm-500 nm ska vara lägre än 50%.

Kategori	Blått ljus-förhållande
1	$\leq 20\%$
2	$20\% < R \leq 35\%$
3	$35\% < R \leq 50\%$

- Minskar mängden farligt blått ljus som avges från skärmen så att visningen blir mer skonsam för ögonen utan att förvränga färgåtergivningen.
  - Bildskärmen använder flimmerfri teknik som tar bort flimmer som är synligt för ögat och ger en bekvämare tittupplevelse och förebygger ögonansträngning och trötthet.
- \* Bildskärmen uppfyller TÜV Rheinlands maskinvarukrav för certifieringen svagt blått ljus under Kategori 2.

**⚠ VARNING: De potentiella långtidseffekterna av det blå ljus som avges av bildskärmen kan skada ögonen, inklusive bland annat ögontrötthet och digital påfrestning på ögonen. Funktionen ComfortView Plus är framtagen för att minska mängden blått ljus som avges från skärmen för att optimera visningskomforten för ögonen. Bildskärmen använder en panel med svagt blått ljus och uppfyller kraven i TÜV Rheinland vid fabriksåterställning/standardinställningsläget (Brightness (Ljusstyrka): 75%, Contrast (Kontrast): 75%, Färgtemperatur: Standard)**



## Identifiering av delar och kontroller

### Vy framifrån



### Vy framifrån med bildskärmsstativ

Nr.	Beskrivning	Användning
1	Strömindikator (LED)	Fast vitt sken anger att bildskärmen är påslagen och fungerar normalt. Blinkande vitt sken anger att bildskärmen befinner sig i Vänteläge.



## Vy ovanifrån

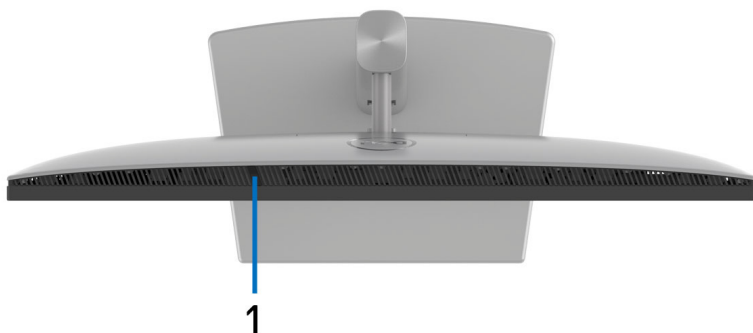

Nr.	Beskrivning	Användning
1	Sensor för automatisk ljusstyrka	Justerar skärmens ljusstyrka och färgtemperatur i enlighet med omgivningsljuset. För ytterligare information, se <a href="#">Auto Brightness (Automatisk ljusstyrka)</a> och <a href="#">Auto Color Temp. (Automatisk färgtemperatur)</a> . <b>ANMÄRKNING:</b> Om ljusstyrkenivån blir onormalt låg, se <a href="#">Felsökning</a> .



## Vy bakifrån



### Vy bakifrån med bildskärmsstativ

Nr.	Beskrivning	Användning
1	VESA-monteringshål (100 mm x 100 mm - bakom fastsatt VESA-skydd)	För väggmontering av bildskärmen med VESA-kompatibel väggmonteringsatts (100 mm x 100 mm).
2	Regelverksetikett	Förteckning över regelverksmässiga godkännanden.
3	Stativlossningsknapp	Lossar stativet från bildskärmen.
4	Streckkodsetikett, serienummer och etikett med servicemärke	Använd numret på etiketten om du behöver kontakta Dell för teknisk support. Servicemärket är en unik alfanumerisk identifieringskod som gör att Dells servicetekniker kan identifiera maskinvarukomponenterna i din bildskärm och komma åt garantiinformation.
5	Av/på-knapp	För att slå av och på bildskärmen.
6	Joystick	Används för att styra OSD-menyn. För ytterligare information, se <a href="#">Användning av bildskärmen</a> .
7	Hål för kabelhantering	Används för att organisera kablarna genom att dra dem genom skåran.



## Vy bakifrån och underifrån U2424H/U2424H WOST

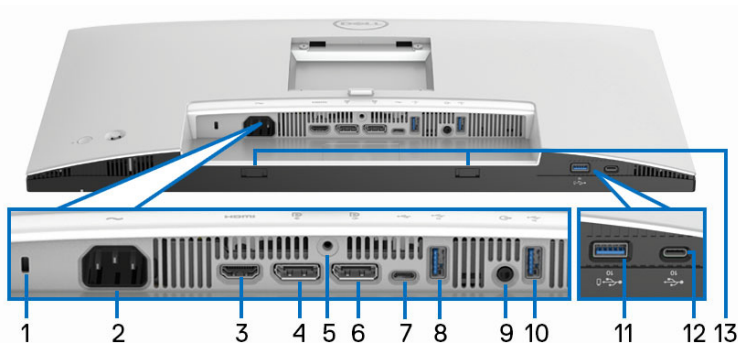

### Vy bakifrån och underifrån utan bildskärmsstativ

Nr.	Beskrivning	Användning
1	Plats för säkerhetslås (baserat på Kensington Security Slot)	Håll din bildskärm säker med ett säkerhetslås (köps separat) för att förhindra att din bildskärm flyttas av obehöriga.
2	Anslutning för strömkabel	Anslut strömkabeln (medföljer bildskärmen).
3	HDMI-port	Ansluts till datorn via HDMI-kabeln.
4	DisplayPort	Ansluts till datorn via DisplayPort-kabeln (medföljer bildskärmen).
5	Stativlås	För att låsa stativet i bildskärmen använder du en M3 x 6 mm skruv (skruven medföljer inte).
6	DisplayPort (ut) 	DisplayPort-utgång för bildskärm som stöder MST (multi-stream transport). För att aktivera MST, se <a href="#">Ansluta bildskärmen för DP Multi-Stream Transport (MST)-funktionen</a> . <b>ANMÄRKNING:</b> Ta bort gummiproppen när du använder DisplayPort-ut-anslutningen.





7	SuperSpeed USB 10 Gbit/s (USB 3.2 Gen2) typ C uppströmsport (endast data)	Anslut USB A-C-kabeln (medföljer bildskärmen) från bildskärmen till datorn. Denna port stöder USB-dataöverföring vid 10 Gbit/s (USB 3.2 Gen2). När den här kabeln är ansluten kan du använda USB-kontaktorna på bildskärmen. <b>ANMÄRKNING:</b> USB typ C stöds inte av de Windowsversioner som föregick Windows 10 och Windows 11.
8	SuperSpeed USB 10 Gbit/s (USB 3.2 Gen2) typ A-nedströmsportar	För anslutning av en USB-enhet.** <b>ANMÄRKNING:</b> För att använda de här portarna måste du ansluta USB A-C-kabeln (medföljer bildskärmen) till USB typ C- uppströmsporten (endast data) på bildskärmen och till datorn.
9	Ljudutgång (line out-port)	Anslut externa högtalare.*
10	SuperSpeed USB 10 Gbit/s (USB 3.2 Gen2) typ A-nedströmsportar	För anslutning av en USB-enhet.** <b>ANMÄRKNING:</b> För att använda de här portarna måste du ansluta USB A-C-kabeln (medföljer bildskärmen) till USB typ C- uppströmsporten (endast data) på bildskärmen och till datorn.
11	SuperSpeed USB 10 Gbit/s (USB 3.2 Gen2) typ A-nedströmsladdningsport med BC1.2	Anslut din USB-enhet** eller ladda din enhet. <b>ANMÄRKNING:</b> För att använda de här portarna måste du ansluta USB A-C-kabeln (medföljer bildskärmen) till USB typ C- uppströmsporten (endast data) på bildskärmen och till datorn.
12	SuperSpeed USB 10 Gbit/s (USB 3.2 Gen2) typ C-nedströmsport (10 Gbit/s, 15 W)	För anslutning av en USB-enhet.** <b>ANMÄRKNING:</b> För att använda de här portarna måste du ansluta USB A-C-kabeln (medföljer bildskärmen) till USB typ C- uppströmsporten (endast data) på bildskärmen och till datorn.



<b>13</b>	Urtag för ljudpanel	Fäst din externa ljudpanel (säljs separat) till bildskärmen genom att anbringa de magnetiska flikarna på ljudpanelen till urtagen på bildskärmen.
-----------	---------------------	---

\*Användning av hörlurar stöds inte för ljudutmatning via line out-porten.

\*\*För att undvika signalstörningar rekommenderas du att inte ansluta några andra USB-enheter till en eller flera av de närliggande portarna, när en trådlös USB-enhet har anslutits till en USB nedströmsport.

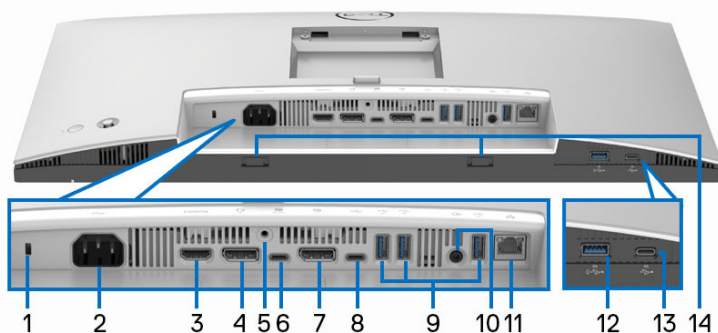

## U2424HE



**Vy bakifrån och underifrån utan bildskärmsstativ**

Nr.	Beskrivning	Användning
<b>1</b>	Plats för säkerhetslås (baserat på Kensington Security Slot)	Håll din bildskärm säker med ett säkerhetslås (köps separat) för att förhindra att din bildskärm flyttas av obehöriga.
<b>2</b>	Anslutning för strömkabel	Anslut strömkabeln (medföljer bildskärmen).
<b>3</b>	HDMI-port	Ansluts till datorn via HDMI-kabeln.
<b>4</b>	DisplayPort	Ansluts till datorn via DisplayPort-kabeln (medföljer bildskärmen).
<b>5</b>	Stativlås	För att låsa stativet i bildskärmen använder du en M3 x 6 mm skruv (skruven medföljer inte).



<p><b>6</b></p>	<p>SuperSpeed USB 10 Gbit/s (USB 3.2 Gen2) typ C uppströmsport (video och data)</p>	<p>Anslut USB typ C-kabeln (medföljer bildskärmen) från bildskärmen till den stationära eller bärbara datorn. Porten stöder USB-strömförsörjning, data och DisplayPort-bildsignal.</p> <p>SuperSpeed USB 10 Gbit/s (USB 3.2 Gen2) typ C-porten erbjuder snabbast överföringshastighet och det alternativa läget med DP 1.4 stöder en maximal upplösning på 1920 x 1080 vid 120 Hz, PD 20 V/4,5 A, 15 V/3 A, 9 V/3 A, 5 V/3 A.</p> <p><b>ANMÄRKNING:</b> USB typ C stöds inte av de Windowsversioner som föregick Windows 10 och Windows 11.</p>
<p><b>7</b></p>	<p>DisplayPort (ut)</p> 	<p>DisplayPort-utgång för bildskärm som stöder MST (multi-stream transport). För att aktivera MST, se <a href="#">Ansluta bildskärmen för DP Multi-Stream Transport (MST)-funktionen</a>.</p> <p><b>ANMÄRKNING:</b> Ta bort gummiproppen när du använder DisplayPort-ut-anslutningen.</p>
<p><b>8</b></p>	<p>SuperSpeed USB 10 Gbit/s (USB 3.2 Gen2) typ C uppströmsport (endast data)</p> 	<p>Anslut USB A-C-kabeln (medföljer bildskärmen) från bildskärmen till datorn. Denna port stöder USB-dataöverföring vid 10 Gbit/s (USB 3.2 Gen2). När den här kabeln är ansluten kan du använda USB-kontakterna på bildskärmen.</p> <p><b>ANMÄRKNING:</b> USB typ C stöds inte av de Windowsversioner som föregick Windows 10 och Windows 11.</p> <p><b>ANMÄRKNING:</b> Ta bort gummipluggen när du använder anslutningen för USB typ C-uppströmsporten (endast data).</p>



9	SuperSpeed USB 10 Gbit/s (USB 3.2 Gen2) typ A nedströmsportar (3)	För anslutning av en USB-enhet.** <b>ANMÄRKNING:</b> För att använda dessa portar måste du ansluta USB ty C-kabeln (medföljer bildskärmen) till USB typ C-uppstörmsporten (video och data) (#6) eller ansluta USB A-C-kabeln (medföljer bildskärmen) till USB typ C-uppstörmsporten (endast data) (#8) på bildskärmen och till din dator.
10	Ljudutgång (line out-port)	Anslut externa högtalare.*
11	RJ45-port	Stöder Ethernetanslutning 10/100/1000/2500 Mbit/s. Anslut denna port till Ethernet med RJ45-kabeln. Du kan antingen använda USB typ C-kabeln eller USB A-C-kabeln som medföljer bildskärmen för att skapa USB-anslutningen och slutföra installationen.
12	SuperSpeed USB 10 Gbit/s (USB 3.2 Gen2) typ A-nedströmsladdningsport med typ A-nedströmsladdningsport med BC1.2	Anslut din USB-enhet** eller ladda din enhet. <b>ANMÄRKNING:</b> För att använda dessa portar måste du ansluta USB ty C-kabeln (medföljer bildskärmen) till USB typ C-uppstörmsporten (video och data) (#6) eller ansluta USB A-C-kabeln (medföljer bildskärmen) till USB typ C-uppstörmsporten (endast data) (#8) på bildskärmen och till din dator.
13	SuperSpeed USB 10 Gbit/s (USB 3.2 Gen2) typ C-nedströmsport (10 Gbit/s, 15 W)	För anslutning av en USB-enhet.** <b>ANMÄRKNING:</b> För att använda dessa portar måste du ansluta USB ty C-kabeln (medföljer bildskärmen) till USB typ C-uppstörmsporten (video och data) (#6) eller ansluta USB A-C-kabeln (medföljer bildskärmen) till USB typ C-uppstörmsporten (endast data) (#8) på bildskärmen och till din dator.



<b>14</b>	Urtag för ljudpanel	Fäst din externa ljudpanel (säljs separat) till bildskärmen genom att anbringa de magnetiska flikarna på ljudpanelen till urtagen på bildskärmen.
-----------	---------------------	---

\*Användning av hörlurar stöds inte för ljudutmatning via line out-porten.

\*\*För att undvika signalstörningar rekommenderas du att inte ansluta några andra USB-enheter till en eller flera av de närliggande portarna, när en trådlös USB-enhet har anslutits till en USB nedströmsport.

## Bildskärmens specifikationer

<b>Modell</b>	<b>U2424H/U2424H WOST/U2424HE</b>	
Skärmtyp	Aktiv matris - TFT LCD	
Panelteknik	IPS-teknik	
Bildförhållande	16:9	
Synlig bildyta		
Diagonalt	604,70 mm (23,80 tum)	
Bredd (aktivt område)	527,04 mm (20,75 tum)	
Höjd (aktivt område)	296,46 mm (11,67 tum)	
Totalt område	156246,28 mm <sup>2</sup> (242,18 tum <sup>2</sup> )	
Pixelavstånd	0,2745 mm x 0,2745 mm	
PPI (pixel per inch, bildpunkter per tum)	92,53	
Tittvinkel		
Vertikal	178° (typvärde)	
Horisontell	178° (typvärde)	
Luminansutmatning	250 cd/m <sup>2</sup> (typvärde)	
Kontrastförhållande	1000 till 1 (typvärde)	
Frontplattans beläggning	Antireflexbehandlad med 3H-hårdhet	
Bakgrundsbelysning	LED-kantbelyst system	



Svarstid	8 ms (Normal OD) 5 ms (Snabb OD)
Färgdjup	16,7 miljoner färger
Färgomfång	<ul style="list-style-type: none"> <li>• sRGB 100%</li> <li>• BT.709 100%</li> <li>• DCI-P3 85%</li> </ul>
Kalibreringsprecision	sRGB och BT.709: Delta E < 2 (genomsnitt)
Anslutningar	<ul style="list-style-type: none"> <li>• 1 x DisplayPort version 1.4 (DRR för Microsoft Windows) (HDCP 1.4)* (stöder upp till FHD 1920 x 1080 120 Hz)</li> <li>• 1 x HDMI-port version 1.4 (HDCP 1.4) (stöder upp till FHD 1920 x 1080 120 Hz TMDS enligt specifikationerna i HDMI 1.4)</li> <li>• 1 x DisplayPort (Ut) med MST (HDCP 1.4)</li> <li>• 1 x USB typ C-uppstörmsport (video och data) (Alternativt läge med DisplayPort 1.4, Strömförsörjning PD upp till 90 W) (endast tillämpligt för U2424HE)**</li> <li>• 1 x USB typ C-uppstörmsport (endast data, 10 Gbit/s USB 3.2 Gen2)</li> <li>• 2 x SuperSpeed USB 10 Gbit/s (USB 3.2 Gen2) typ A-nedströmsportar (endast tillämpligt för U2424H/ U2424H WOST)</li> <li>• 3 x SuperSpeed USB 10 Gbit/s (USB 3.2 Gen2) typ A-nedströmsportar (endast tillämpligt för U2424HE)</li> <li>• 1 x ljudutgång (line out-port)</li> <li>• 1 x RJ45-port (endast tillämpligt för U2424HE)</li> </ul> <p>Snabbåtkomst:</p> <ul style="list-style-type: none"> <li>• 1 x USB typ C-nedströmsport med laddningskapacitet på 15 W (maxvärde)</li> <li>• 1 x SuperSpeed USB 10 Gbit/s (USB 3.2 Gen2) typ A-nedströmsport med BC1.2-laddningskapacitet vid 2 A (maxvärde)</li> </ul>



Kantbredd (bildskärmens kant till aktivt område)	
Överkant	5,80 mm
Vänster/Höger	5,80 mm
Längst ned	8,95 mm
Justerbarhet	
Stativ för höjdjustering	150 mm
Vinkla	-5° till 21°
Sväng	-45° till 45°
Pivotera	-90° till 90°
Kompatibel med Dell Display Manager	Snabbarrangera och andra nyckelfunktioner
Säkerhet	Plats för säkerhetslås (kabelås säljs separat)

\*DisplayPort 1.4/MST/DP-ljud stöds.

\*\*HBR3/DisplayPort 1.4/MST/DP-ljud stöds.

## Upplösningsspecifikationer

Modell	U2424H/U2424H WOST/U2424HE
Horisontellt svepområde	31 kHz till 135 kHz (automatiskt)
Vertikalt svepområde	48 Hz till 120 Hz (automatiskt)
Standard förvalsupplösning	1920 x 1080 vid 60 Hz
Högsta förvalsupplösning	1920 x 1080 vid 120 Hz



## Videolägen som stöds

<b>Modell</b>	<b>U2424H/U2424H WOST</b>
Videovisningskapacitet (HDMI och DisplayPort)	480p, 576p, 720p, 1080i*, 1080p

<b>Modell</b>	<b>U2424HE</b>
Videovisningskapacitet (HDMI, DisplayPort och USB-C alternativt läge)	480p, 576p, 720p, 1080i*, 1080p

\*Endast för HDMI-inmatning.

## Förinställda bildvisningslägen

<b>Bildvisningsläge</b>	<b>Horisontell frekvens (kHz)</b>	<b>Vertikal frekvens (Hz)</b>	<b>Pixelklocka (MHz)</b>	<b>Synkroniseringspolaritet (horisontell/vertikal)</b>
VESA, 640 x 480	31,5	59,9	25,2	-/-
VESA, 640 x 480	37,5	75,0	31,5	-/-
720 x 400	31,5	70,1	28,3	-/+
720 x 480	31,5	59,9	27,0	-/-
VESA, 800 x 600	37,9	60,3	40,0	+/+
VESA, 800 x 600	46,9	75,0	49,5	+/+
VESA, 1024 x 768	48,4	60,0	65,0	-/-
VESA, 1024 x 768	60,0	75,0	78,8	+/+
VESA, 1152 x 864	67,5	75,0	108,0	+/+
1280 x 720	44,8	59,9	74,5	-/+
1280 x 720	56,5	74,8	95,8	-/+
VESA, 1280 x 720	45,0	60,0	74,3	+/+
VESA, 1280 x 1024	64,0	60,0	108,0	+/+
VESA, 1280 x 1024	80,0	75,0	135,0	+/+





VESA, 1600 x 900	60,0	60,0	108,0	+/+
VESA, 1920 x 1080	67,5	60,0	148,5	+/+
1920 x 1080	135,0	120,0	297,0	+/+

 **ANMÄRKNING: Tecknen + eller - i synkroniseringspolaritet betyder att videosynkroniseringssignalen triggas av antingen den positiva eller negativa sidan.**

### Multi-Stream Transport (MST)-lägen

Använda USB typ C (endast tillämpligt för U2424HE):

MST-källbildskärm	Max antal externa bildskärmar som kan stödjas
	1920 x 1080 vid 120 Hz
1920 x 1080 vid 120 Hz	2 (med USB-C DP-Altläge)

Med DisplayPort:

MST-källbildskärm	Max antal externa bildskärmar som kan stödjas
	1920 x 1080 vid 120 Hz
1920 x 1080 vid 120 Hz	2

### Elspecifikationer

Modell	U2424H/U2424H WOST	U2424HE
Signaler för videoinmatning	<ul style="list-style-type: none"> <li>HDMI 1.4*/DisplayPort 1.4**, 600 millivolt för varje differentiallinje, 100 ohm inimpedans per differentialpar</li> <li>Stöder inmatning av USB typ C-signal (med Alternativt läge) (endast tillämpligt för U2424HE)***</li> </ul>	
AC-inspänning/ infrekvens/ inströmstyrka	100 V AC till 240 V AC / 50 Hz eller 60 Hz ± 3 Hz / 1,5 A (typvärde)	100 V AC till 240 V AC / 50 Hz eller 60 Hz ± 3 Hz / 2,2 A (typvärde)
Inkopplingsström	<ul style="list-style-type: none"> <li>120 V: 30 A (Max.) vid 0°C (kallstart)</li> <li>240 V: 60 A (Max.) vid 0°C (kallstart)</li> </ul>	<ul style="list-style-type: none"> <li>120 V: 40 A (Max.) vid 0°C (kallstart)</li> <li>240 V: 80 A (Max.) vid 0°C (kallstart)</li> </ul>



Strömförbrukning	<ul style="list-style-type: none"> <li>• 0,3 W (Avstängt läge)<sup>1</sup></li> <li>• 0,5 W (Vänteläge)<sup>1</sup></li> <li>• 13,7 W (Påslaget läge)<sup>1</sup></li> <li>• 72,0 W (Max.)<sup>2</sup></li> <li>• 11,3 W (P<sub>on</sub>)<sup>3</sup></li> <li>• 36,6 kWh (TEC)<sup>3</sup></li> </ul>	<ul style="list-style-type: none"> <li>• 0,3 W (Avstängt läge)<sup>1</sup></li> <li>• 0,5 W (Vänteläge)<sup>1</sup></li> <li>• 14,5 W (Påslaget läge)<sup>1</sup></li> <li>• 1,5 W (Nätverksvänteläge)<sup>1</sup></li> <li>• 210,0 W (Max.)<sup>2</sup></li> <li>• 13,6 W (P<sub>on</sub>)<sup>3</sup></li> <li>• 46,2 kWh (TEC)<sup>3</sup></li> </ul>
------------------	--	--

\*Stöder inte HDMI 1.4 tillvalsspecifikationen, inklusive HDMI Ethernet Channel (HEC), Audio Return Channel (ARC), standard för 3D-format och -upplösningar och standard för 4K digitalbioupplösning.

\*\*DisplayPort 1.4/MST/DP-ljud stöds.

\*\*\*HBR3/DisplayPort 1.4/MST/DP-ljud stöds.

<sup>1</sup> Enligt definitionen i EU 2019/2021 och EU 2019/2013.

<sup>2</sup> Maximal ljusstyrka och kontrastinställning med maximal kraftbelastning på samtliga USB-portar.

<sup>3</sup> P<sub>on</sub>: Strömförbrukning i Påslaget läge enligt definitionen i Energy Star version 8.0.

TEC: Total energiförbrukning i kilowattimmar enligt definitionen i Energy Star version 8.0.

Detta dokument är endast avsett i informationssyfte och återger prestanda vid laboratorieförhållanden. Din produkts prestanda kan skilja sig beroende på programvara, komponenter och kringutrustning du beställt, och det är inte obligatoriskt att uppdatera sådan information.

Av denna anledning ska kunden inte förlita sig på denna information för att ta beslut om elektrisk tolerans eller liknande. Ingen uttrycklig eller underförstådd garanti ges avseende riktighet eller fullständighet.



**ANMÄRKNING: Denna bildskärm är ENERGY STAR-certifierad.**

**Denna produkt uppfyller kraven i ENERGY STAR i standardinställningarna från fabriken, som kan återställas med funktionen "Factory Reset" (Fabriksåterställning) i OSD-menyn. När standardinställningarna från fabriken ändras eller andra funktioner aktiveras kan det medföra en ökning av energiförbrukningen som då kan överstiga de angivna gränsvärdena i ENERGY STAR.**



## Fysiska egenskaper

<b>Modell</b>	<b>U2424H/U2424H WOST/U2424HE</b>
<b>Typ av signalkabel</b>	<ul style="list-style-type: none"><li>• Digital: DisplayPort, 20-stifts</li><li>• Universell seriebuss: Typ C, 24-stifts (endast tillämpligt för U2424HE)</li><li>• Universell seriebuss: USB A-C</li></ul>
<b>ANMÄRKNING:</b> Dellbildskärmar är utformade för att fungera optimalt med de videokablar som medföljer bildskärmen. Eftersom Dell inte har någon kontroll över de olika kabeltillverkarna på marknaden eller deras kablers material, anslutningsdon eller tillverkningsprocess, lämnar Dell inga garantier avseende bildkvaliteten när kablar som inte medföljde Dell-bildskärmen används.	
<b>Mått (inklusive stativ)</b>	
Höjd (utdragen)	496,53 mm (19,55 tum)
Höjd (infälld)	364,00 mm (14,33 tum)
Bredd	538,64 mm (21,21 tum)
Djup	181,75 mm (7,16 tum)
<b>Mått (utan stativ)</b>	
Höjd	311,21 mm (12,25 tum)
Bredd	538,64 mm (21,21 tum)
Djup	49,10 mm (1,93 tum)
<b>Stativets mått</b>	
Höjd (utdragen)	410,80 mm (16,17 tum)
Höjd (infälld)	364,00 mm (14,33 tum)
Bredd	249,80 mm (9,83 tum)
Djup	181,75 mm (7,16 tum)
Fot	249,80 mm x 177,00 mm (9,83 tum x 6,97 tum)



<b>Bildskärmens vikt</b>			
<b>Modell</b>	<b>U2424H</b>	<b>U2424H WOST</b>	<b>U2424HE</b>
Vikt inklusive förpackning	7,92 kg (17,46 lb)	6,35 kg (14,00 lb)	8,45 kg (18,62 lb)
Vikt inklusive stativmodul och kablar	5,38 kg (11,86 lb)	Ej tillämpligt	5,91 kg (13,03 lb)
Vikt utan stativmodul och med kablar	Ej tillämpligt	3,80 kg (8,38 lb)	Ej tillämpligt
Vikt utan stativmodul (anges för väggmontering eller VESA-monteringsändamål - inga kablar)	3,52 kg (7,76 lb)	3,52 kg (7,76 lb)	3,98 kg (8,77 lb)
Stativmodulens vikt	1,57 kg (3,46 lb)	Ej tillämpligt	1,57 kg (3,46 lb)



## Miljöegenskaper

Modell	U2424H/U2424H WOST	U2424HE
<b>Efterlevda standarder</b>		
<ul style="list-style-type: none"> <li>ENERGY STAR-certifierad bildskärm</li> <li>EPEAT-registrerad på tillämpliga platser. EPEAT-registrering varierar från land till land. Se <a href="http://www.epeat.net">www.epeat.net</a> för landsbaserad registreringsstatus.</li> <li>Uppfyller RoHS-kraven</li> <li>TCO Certified och TCO Certified Edge</li> <li>BFR/PVC-fri bildskärm (undantaget externa kablar)</li> <li>Arsenikfritt glas och kvicksilverfri endast med avseende på panelen</li> </ul>		
<b>Temperatur</b>		
Drift	0°C till 40°C (32°F till 104°F)	
Ur drift	<ul style="list-style-type: none"> <li>Lagring: -20°C till 60°C (-4°F till 140°F)</li> <li>Frakt: -20°C till 60°C (-4°F till 140°F)</li> </ul>	
<b>Luftfuktighet</b>		
Drift	10% till 80% (icke-kondenserande)	
Ur drift	<ul style="list-style-type: none"> <li>Lagring: 5% till 90% (icke-kondenserande)</li> <li>Frakt: 5% till 90% (icke-kondenserande)</li> </ul>	
<b>Höjd</b>		
Drift	5000 m (16404 fot) (maxvärde)	
Ur drift	12192 m (40000 fot) (maxvärde)	
<b>Värmeavledning</b>	<ul style="list-style-type: none"> <li>245,7 BTU/timme (Maxvärde)</li> <li>46,7 BTU/timme (Påslaget läge)</li> </ul>	<ul style="list-style-type: none"> <li>716,5 BTU/timme (Maxvärde)</li> <li>49,5 BTU/timme (Påslaget läge)</li> </ul>



## Stift-tilldelning

### DisplayPort-kontakt

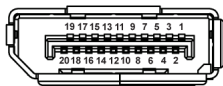

Stiftets nummer	20-stiftssidan på den anslutna signalkabeln
1	ML3 (n)
2	GND
3	ML3 (p)
4	ML2 (n)
5	GND
6	ML2 (p)
7	ML1 (n)
8	GND
9	ML1 (p)
10	ML0 (n)
11	GND
12	ML0 (p)
13	GND
14	GND
15	AUX (p)
16	GND
17	AUX (n)
18	Detektera direktanslutn
19	Re-PWR
20	+3,3 V DP_PWR



## HDMI-kontakt

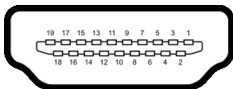

Stiftets nummer	19-stiftssidan på den anslutna signalkabeln
1	TMDS DATA 2+
2	TMDS DATA 2 SKÄRMNING
3	TMDS DATA 2-
4	TMDS DATA 1+
5	TMDS DATA 1 SKÄRMNING
6	TMDS DATA 1-
7	TMDS DATA 0+
8	TMDS DATA 0 SKÄRMNING
9	TMDS DATA 0-
10	TMDS CLOCK+
11	TMDS CLOCK SKÄRMNING
12	TMDS CLOCK-
13	CEC
14	Reserverad (normalt slutet på enheten)
15	DDC CLOCK (SCL)
16	DDC DATA (SDA)
17	DDC/CEC Jord
18	+5 V STRÖMFÖRSÖRJNING
19	DETEKTERA DIREKTANSLUTN



## USB-gränssnitt (universell seriebuss)

Det här avsnittet innehåller information om USB-portarna som är tillgängliga på bildskärmen.

 **ANMÄRKNING: Denna bildskärm är kompatibel med SuperSpeed USB 10 Gbit/s (USB 3.2 Gen2).**

### SuperSpeed USB 10 Gbit/s (USB 3.2 Gen2)

Överföringshastighet	Datahastighet	Maxeffekt som stöds*
Super speed	10 Gbit/s	4,5 W
Hög hastighet	480 Mbit/s	4,5 W
Full hastighet	12 Mbit/s	4,5 W

\*Upp till 2 A på USB nedströmsporten (med batteriikon ) med enheter vars version är kompatibla med BC1.2, eller normala USB-enheter.

### USB typ C

USB typ C (endast tillämpligt för U2424HE)	Beskrivning
Video	DisplayPort 1.4*
Data	SuperSpeed USB 10 Gbit/s (USB 3.2 Gen2)
Strömförsörjning (PD)	Upp till 90 W

\*HBR3/DisplayPort 1.4/MST/DP-ljud stöds.





## USB 3.2 nedströmsanslutning

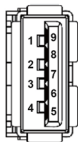

Stiftets nummer	Signalnamn	Stiftets nummer	Signalnamn
1	VBUS	6	StdA_SSRX+
2	D-	7	GND_DRAIN
3	D+	8	StdA_SSTX-
4	GND	9	StdA_SSTX+
5	StdA_SSRX-	Shell	Shield

## USB typ C-kontaktton

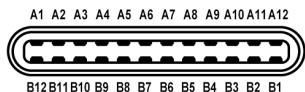

Stiftets nummer	Signalnamn	Stiftets nummer	Signalnamn
A1	GND	B1	GND
A2	TX1+	B2	TX2+
A3	TX1-	B3	TX2-
A4	VBUS	B4	VBUS
A5	CC1	B5	CC2
A6	D+	B6	D+
A7	D-	B7	D-
A8	SBU1	B8	SBU2
A9	VBUS	B9	VBUS
A10	RX2-	B10	RX1-
A11	RX2+	B11	RX1+
A12	GND	B12	GND



## USB-portar

- En SuperSpeed USB 10 Gbit/s (USB 3.2 Gen2) typ C-uppstörmsport (video och data) (endast tillämpligt för U2424HE) - längst ned
  - En SuperSpeed USB 10 Gbit/s (USB 3.2 Gen2) typ C uppstörmsport (endast data) - längst ned
  - En SuperSpeed USB 10 Gbit/s (USB 3.2 Gen2) typ C-nedströmsport - Snabbåtkomst
  - Tre SuperSpeed USB 10 Gbit/s (USB 3.2 Gen2) typ A-nedströmsportar (endast tillämpligt för U2424H/U2424H WOST) - två längst ned; en vid Snabbåtkomst
  - Fyra SuperSpeed USB 10 Gbit/s (USB 3.2 Gen2) typ A-nedströmsportar (endast tillämpligt för U2424HE) - tre längst ned; en vid Snabbåtkomst
- Strömladdningsport - porten med batteriikonen , stöder upp till 2 A snabbbladdningskapacitet om enheten är BC1.2-kompatibel.

 **ANMÄRKNING: SuperSpeed USB 10 Gbit/s (USB 3.2 Gen2) funktionalitet kräver en dator som stöder SuperSpeed USB 10 Gbit/s (USB 3.2 Gen2).**

 **ANMÄRKNING: USB-portarna på bildskärmen fungerar bara när bildskärmen är påslagen eller i Vänteläge. Om du stänger av bildskärmen och sedan sätter på den igen kan det ta några sekunder innan ansluten kringutrustning kan användas normalt igen.**



## RJ45-kontaktidon (endast tillämpligt för U2424HE)

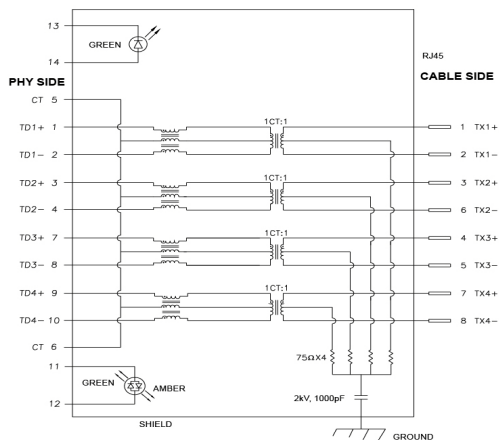

Stift	Signal	
<b>P1</b>	MDIO+	
<b>P2</b>	MDIO-	
<b>P3</b>	MDI1+	
<b>P4</b>	MDI1-	
<b>P5</b>	CT	
<b>P6</b>	CT	
<b>P7</b>	MDI2+	
<b>P8</b>	MDI2-	
<b>P9</b>	MDI3+	
<b>P10</b>	MDI3-	
Stiftets nummer	Orange	Grön
<b>P11</b>	-	+
<b>P12</b>	+	-
<b>P13</b>	Ej tillämpl.	+
<b>P14</b>	Ej tillämpl.	-





## Installation av drivrutin



Installera drivrutinen Realtek USB GBE Ethernet Controller som finns tillgänglig för ditt operativsystem. Det finns tillgängligt för hämtning på [www.dell.com/support](http://www.dell.com/support). Knappa in bildskärmens modellnummer i **Sökfältet** för att identifiera produkten och leta sedan upp programvaran under delen **Drivrutiner och hämtningsbara filer**.  
Nätverks- (RJ45) datahastighet över USB-C maxhastighet är 2500 Mbit/s.

## Wake-on-LAN-beteende

Datorns energisparläge	Datorns beteende efter mottaget Wake-on-LAN (WOL)-kommando
Modernt vänteläge (S0ix)	Datorn och bildskärmen förblir i Vänteläge men nätverkskommunikation är aktiverad.
Vänteläge/ Strömsparläge (S3)	Både datorn och bildskärmen är på.
Viloläge (S4)	Både datorn och bildskärmen är på.
AV/Stäng av (S5)	Både datorn och bildskärmen är på.

-  **ANMÄRKNING: Datorns BIOS måste konfigureras för att aktivera WOL-funktionen.**
-  **ANMÄRKNING: Denna LAN-port är 1000Base-T IEEE 802.3az-kompatibel och stöder macadress (finns på modelletiketten)-förbipassering (MAPT), Wake-on-LAN (WOL) från vänteläge (endast S3) och UEFI\* PXE-bootfunktion [UEFI PXE-boot stöds inte på Dell stationära datorer (förutom OptiPlex 7090/3090 Ultra Desktop)]. Dessa tre funktioner beror på BIOS-inställningarna och versionen av operativsystemet. Funktionaliteten kan variera med datorer från andra tillverkare än Dell.**

\*UEFI står för Unified Extensible Firmware Interface.

-  **ANMÄRKNING: WOL S4 och WOL S5 är endast kompatibla med Dell-system som stöder DPBS och endast via USB-C-anslutning.**
-  **ANMÄRKNING: Vid problem med WOL ska användaren felsöka datorn utan bildskärmen. När problemet har lösts ska bildskärmen anslutas igen.**



## LED-status för RJ45-anslutningsdonet

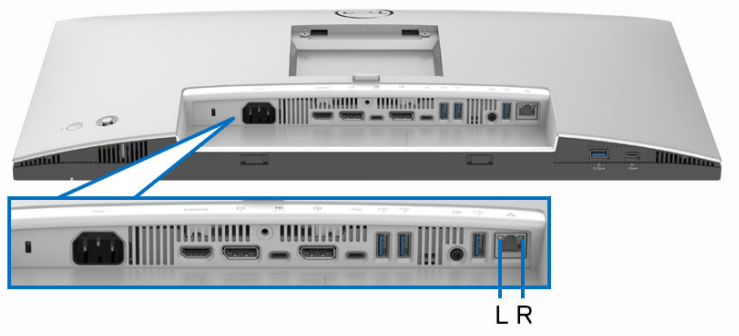

LED	Färg	Beskrivning
Vänster LED	Grön	Länk/aktivitetsindikator: <ul style="list-style-type: none"><li>• Blinkar - Aktivitet vid porten.</li><li>• Grönt På - Länken upprättas.</li><li>• Av - Länken har inte upprättats.</li></ul>
Höger LED	Orange eller grön	Hastighetsindikator: <ul style="list-style-type: none"><li>• Orange På - 2500/1000 Mbit/s</li><li>• Grön På - 100 Mbit/s</li><li>• Av - 10 Mbit/s</li></ul>

 **ANMÄRKNING:** RJ45-kabeln är inte ett standardtillbehör som medföljer i kartongen.



## Videobandbredd

Värd	Videokabel	USB-C-prioritering	Färgdjup	Upplösning
USB-C (Alt-läge DP1.2)	USB-C Gen2-kabel	Hög datahastighet	8 bitar	1920 x 1080 vid 120 Hz
		Högupplösning	8 bitar	1920 x 1080 vid 120 Hz
USB-C (Alt-läge DP1.4)	USB-C Gen2-kabel	Hög datahastighet	8 bitar	1920 x 1080 vid 120 Hz
		Högupplösning	8 bitar	1920 x 1080 vid 120 Hz
HDMI 1.4	HDMI-kabel	Ej tillämpl.	8 bitar	1920 x 1080 vid 120 Hz
DP 1.2	DP-kabel	Ej tillämpl.	8 bitar	1920 x 1080 vid 120 Hz
DP 1.4	DP-kabel	Ej tillämpl.	8 bitar	1920 x 1080 vid 120 Hz

## USB Speed-bandbredd

Värd	USB uppströms-kabel	USB-C-prioritering	USB-enhet ansluten till USB-A eller C nedströms
USB-C (Alt-läge DP1.2)	USB-C Gen2-kabel	Hög datahastighet	Stöds, USB 2.0/3.2 Gen2
		Högupplösning	Stöds, USB 2.0
USB-C (Alt-läge DP1.4)	USB-C Gen2-kabel	Hög datahastighet	Stöds, USB 2.0/3.2 Gen2
		Högupplösning	Stöds, USB 2.0
USB-A 2.0	USB A - C-kabel	Ej tillämpl.	Stöds, USB 2.0
USB-A 3.2 Gen1	USB A - C-kabel	Ej tillämpl.	Stöds, USB 2.0/3.2 Gen1
USB-C 3.2 Gen1 (Endast data)	USB-C Gen2-kabel	Ej tillämpl.	Stöds, USB 2.0/3.2 Gen1
USB-C 3.2 Gen2 (Endast data)	USB-C Gen2-kabel	Ej tillämpl.	Stöds, USB 2.0/3.2 Gen2



## Plug and Play-kompatibilitet

Du kan ansluta bildskärmen till vilket Plug and Play-kompatibelt system som helst. Bildskärmen tillhandahåller sin EDID (utökad information för bildskärmsidentifiering) till datorn över DDC-protokollen, så att datorn kan utföra nödvändig konfiguration och optimera bildskärmsinställningarna. De flesta bildskärmsinstallationer sker automatiskt; du kan välja olika inställningar efter behov. För mer information om att ändra bildskärmsinställningar, se [Användning av bildskärmen](#).

## Kvalitets- och pixelpolicy för LCD-skärmar

Under LCD-tillverkningsprocessen är det inte ovanligt att en eller flera pixlar fixeras i ett oföränderligt tillstånd. De är svåra att upptäcka och påverkar inte skärmens kvalitet eller användbarhet. För mer information om Dells kvalitets- och pixelpolicy för bildskärmar [www.dell.com/pixelguidelines](http://www.dell.com/pixelguidelines).

## Ergonomi

△ **FÖRSIKTIGHETSANVISNING: Felaktig eller utdragen användning av tangentbordet kan leda till skador.**

△ **FÖRSIKTIGHETSANVISNING: Att titta på bildskärmen under längre perioder kan leda till ansträngda ögon.**

Av bekvämlighets- och effektivitetskäl, observera följande riktlinjer när du konfigurerar och använder din arbetsstation med dator:

- Placera datorn så att bildskärmen och tangentbordet befinner sig direkt framför dig när du arbetar. Särskilda hyllor finns tillgängliga till försäljning för att hjälpa dig placera tangentbordet korrekt.
- För att minska risken för ansträngda ögon och smärta i nacke, armar, rygg och axlar från användning av bildskärmen under långa perioder rekommenderar vi att du:
  1. Ställer in ett avstånd till skärmen på mellan 50 och 70 cm (20-28 tum) från dina ögon.
  2. Blinka ofta för att fukta ögonen eller vät ögonen med vatten när du har använt bildskärmen under lång tid.
  3. Ta regelbundna pauser på 20 minuter varannan timme.
  4. Titta bort från bildskärmen och fäst blicken på en avlägsen punkt på cirka 6 meters (20 fots) avstånd i minst 20 sekunder under pauserna.
  5. Stretcha olika delar av kroppen när du tar en paus, för att minska spänningar i nacke, armar, rygg och axlar.



- Försäkra dig om att bildskärmen är i nivå med ögonen eller något lägre när du sitter framför bildskärmen.
- Justera bildskärmens lutning och inställningarna för kontrast och ljusstyrka.
- Justera belysningen i din omgivning (som taklampor, skrivbordslampor och gardiner eller persienner på fönster i närheten) för att minska reflektioner och reflexer i bildskärmen.
- Använd en stol med ordentligt stöd för ländryggen.
- Håll underarmarna horisontella med handlederna i en neutral och bekväm ställning medan du använder tangentbordet eller musen.
- Lämna alltid utrymme för att vila händerna medan du använder tangentbordet eller musen.
- Låt överarmarna vila naturligt på båda sidor.
- Försäkra dig om att fötterna vilar platt på golvet.
- När du sitter, försäkra dig om att vikten av dina ben vilar på fötterna och inte på främre delen av stolen. Justera stolshöjden eller använd fotstöd vid behov för att uppnå korrekt hållning.
- Variera dina arbetsuppgifter. Försök att organisera ditt arbete så att du inte behöver sitta och arbeta under långa tidsperioder. Försök att stå upp eller res dig och gå omkring en stund med jämna mellanrum.
- Sörj för att området under skrivbordet är fritt från hinder och kablar eller strömladdar som kan inverka negativt på hur bekvämt du sitter eller utgör en snubbelrisk.





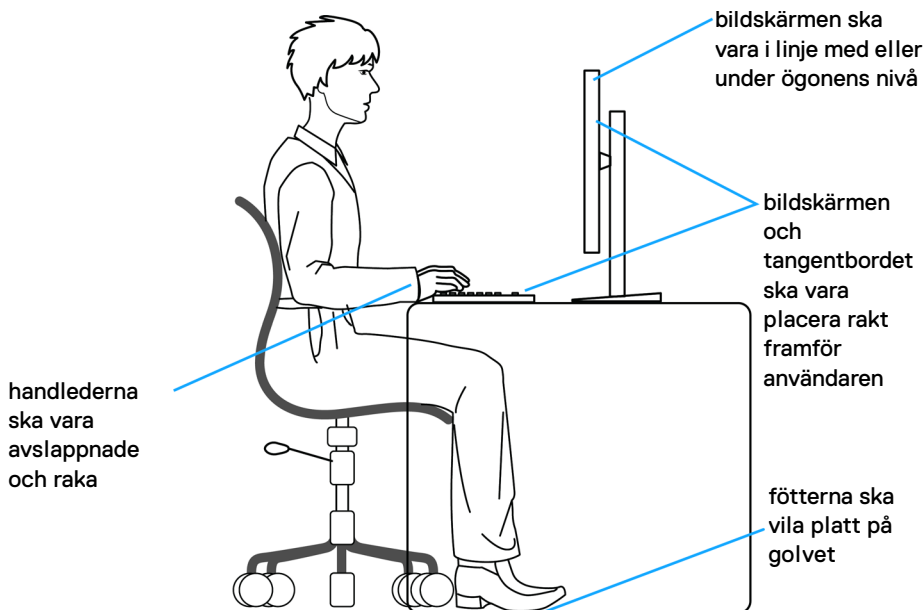

## Hantera och flytta bildskärmen

För att tillse att bildskärmen hanteras på ett säkert sätt när den lyfts eller flyttas, följ dessa riktlinjer:

- Stäng av datorn och bildskärmen innan du flyttar eller lyfter bildskärmen.
- Dra ur samtliga kablar från bildskärmen.
- Placera bildskärmen i originalkartongen tillsammans med originalförpackningsmaterialen.
- Håll ett fast tag i nederkanten och sidan av bildskärmen utan att anlägga överdrivet tryck när du lyfter eller flyttar bildskärmen.



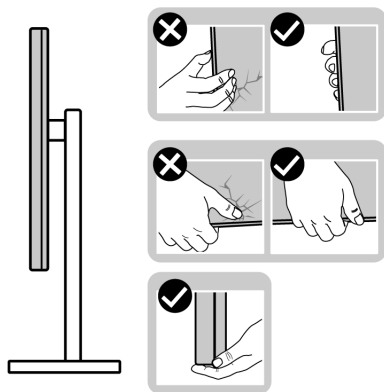

- När du lyfter eller flyttar bildskärmen ska du se till att skärmen är vänd bort från dig, och tryck inte på själva skärmen, för att undvika att den repas eller skadas.

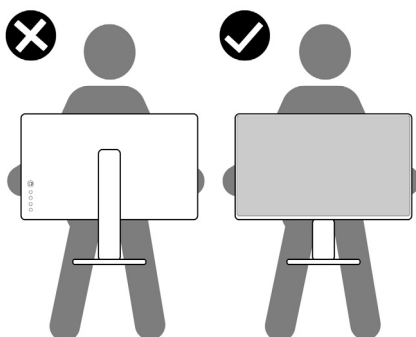

- Vid transport av bildskärmen ska du undvika plötsliga stötar eller vibrationer.
- När du lyfter eller flyttar bildskärmen ska du inte vända bildskärmen upp och ned när du håller i stativets fot eller arm. Det kan leda till att du råkar skada bildskärmen eller förorsakar en personskada.

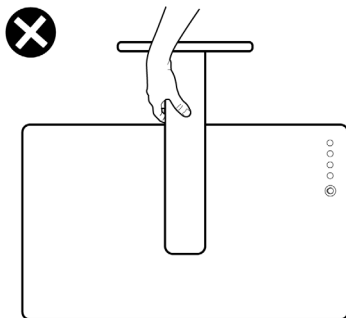

## Riktlinjer för underhåll

### Rengöring av bildskärmen

△ **FÖRSIKTIGHETSANVISNING:** Läs och följ [Säkerhetsanvisningar](#) innan du rengör bildskärmen.

⚠ **WARNING:** Koppla ur bildskärmens strömkabel från eluttaget innan du börjar rengöra bildskärmen.

För bästa resultat, följ anvisningarna i listan nedan när du packar upp, rengör och hanterar bildskärmen:

- Använd en ren och lätt vattenfuktad tygtrasa för att rengöra stativmodulen, skärmen och chassiet på din Dell-bildskärm. Om tillgänglig använder du en skärmrengörande våtservett eller lösning som är lämplig för rengöring av Dell-bildskärmar.
- När du har rengjort bordsytan ska du säkerställa att den är helt torr och fri från fukt eller rengöringsmedel innan du placerar Dell-bildskärmen på den.
- △ **FÖRSIKTIGHETSANVISNING:** Använd inte detergenta rengöringsmedel eller andra kemikalier som bensin, thinner, ammoniak, rengöringsmedel med slipverkan, alkohol eller tryckluft.
- △ **FÖRSIKTIGHETSANVISNING:** Vid användning av kemiska rengöringsmedel kan bildskärmens utseende förändras, t.ex. kan den deformeras, ytskiktet kan börja flaga av, färgerna kan blekas, oregelbundna mörka partier uppstå, eller en mjölkvit film bildas på bildskärmen.
- ⚠ **WARNING:** Spruta inte på rengöringslösning eller ens vatten direkt på bildskärmens yta. Det gör att vätska kan ansamlas längst ner på bildskärmens panel, som gör att elektroniken korroderar och medför permanent skada. Applicera i stället rengöringslösningen eller vattnet på en mjuk tygtrasa och rengör sedan bildskärmen.
- ✎ **ANMÄRKNING:** Skada på bildskärmen till följd av felaktiga rengöringsmetoder, och användning av någon form av bensin, thinner, ammoniak, rengöringsmedel med frätande verkan, alkohol, tryckluft eller detergenta rengöringsmedel medför vad som kallas kundorsakad skada (CID=Customer Induced Damage). Sådan CID omfattas inte av Dells standardgaranti.
- Om du ser rester av ett vitt pulver medan du packar upp din bildskärm ska du torka bort det med en tygtrasa.



- Hantera din bildskärm aktsamt eftersom en mörkfärgad bildskärm kan repas och få vita skrapmärken mer än en bildskärm i ljusare färg.
- För att bidra till att bibehålla bästa bildkvalitet på din bildskärm rekommenderas du använda en dynamiskt föränderlig skärmsläckare och att stänga av bildskärmen när den inte används.



# Installera bildskärmen

## Fästa bildskärmsstativet

 **ANMÄRKNING:** Stativmodulen är inte förmonterad när bildskärmen levereras från fabriken.

 **ANMÄRKNING:** Följande anvisningar gäller endast för stativet som medföljde bildskärmen. Om du ansluter ett stativ från någon annan tillverkare ska du följa installationsanvisningarna som medföljde det stativet.

För att sätta fast bildskärmsstativet, se instruktionerna på kartongens klaffar för att ta upp stativet från dynan som håller det på plats och följ därefter stegen nedan:

1. Avlägsna stativhissen och stativfoten från förpackningskudden.

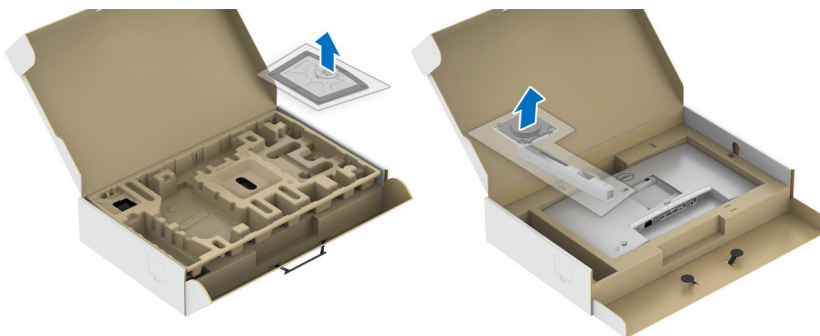

2. För in blocken på stativets fot hela vägen i skåran på stativet.
3. Lyft skruvhandtaget och vrid skruven medurs.
4. När skruven är helt åtdragen viker du in skruvhandtaget så att det ligger platt i urgröningen.

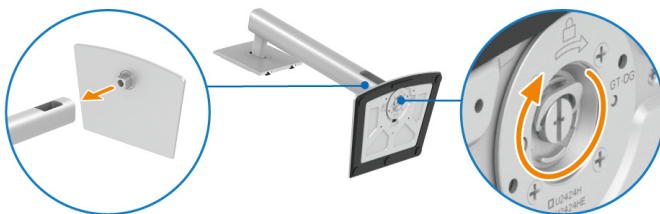

5. Lyft bort det övre höljet som på bilden för att blottlägga VESA-området för montering av stativet.

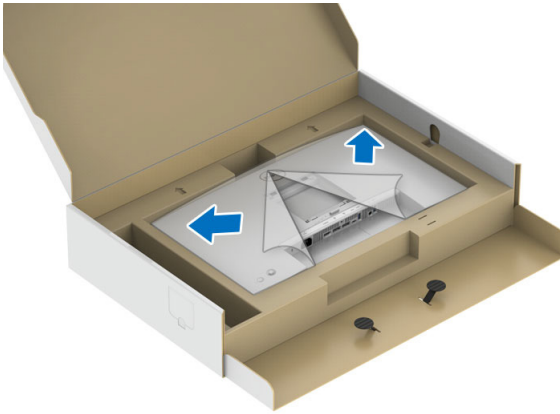

6. Sätt fast stativmodulen på bildskärmen.
- a. Passa in de två flikarna överst på stativet i skåran på bildskärmens baksida.
  - b. Tryck ned stativet tills det snäpper på plats.



7. Placera bildskärmen i upprätt ställning.



**ANMÄRKNING:** Var försiktig när du lyfter bildskärmen för att undvika att den glider ur händerna eller faller.

8. Ta bort skyddsomslaget från bildskärmen.

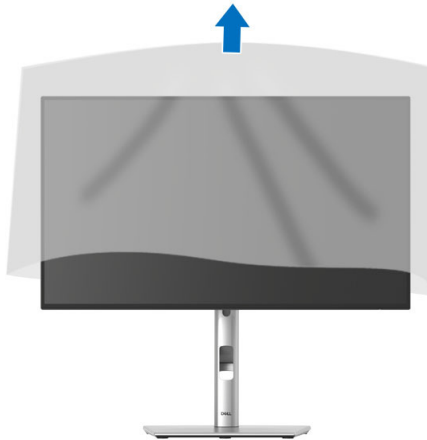

## Arrangera dina kablar



När du har anslutit alla kablar som behövs till din bildskärm och dator (Se [Ansluta bildskärmen](#) för kabelanslutning) arrangerar du alla kablar så som visas ovan.

Om din kabel inte når fram till din dator kan du ansluta direkt till datorn utan att dra dem genom hålet på bildskärmens stativ.





## Använda lutning, svängning och vertikal förlängning

**ANMÄRKNING:** Följande anvisningar gäller endast för att fästa stativet som medföljde bildskärmen. Om du ansluter ett stativ från någon annan tillverkare ska du följa installationsanvisningarna som medföljde det stativet.

### Lutning, svängning

Med stativet fäst vid bildskärmen kan du luta och svänga bildskärmen till bekvämaste möjliga tittvinkel.

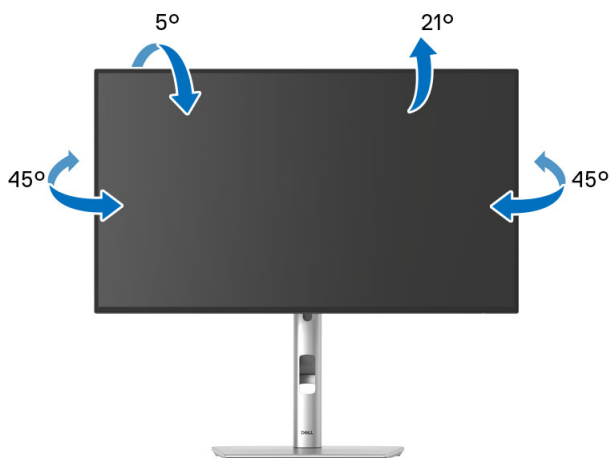

**ANMÄRKNING:** Stativet installeras inte på fabriken före transport.



## Vertikal förlängning

 **ANMÄRKNING:** Stativet kan förlängas vertikalt upp till 150 mm. På bilden nedan visas hur du gör för att förlänga stativet vertikalt.

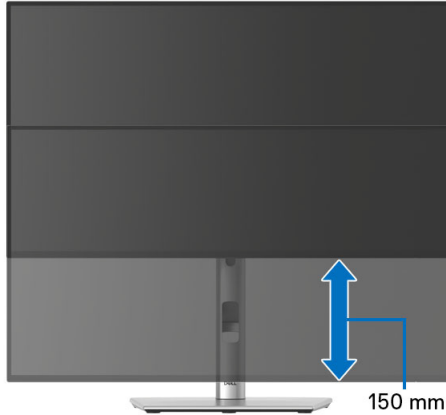

## Rotera bildskärmen

Innan du roterar bildskärmen måste bildskärmen vara fullständigt förlängd i vertikalled ([Vertikal förlängning](#)) och fullständigt uppåtlutad så att du inte slår i bildskärmens undre kant.

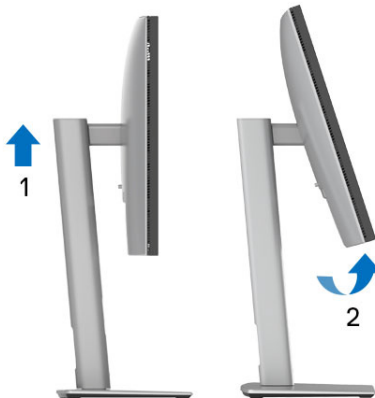

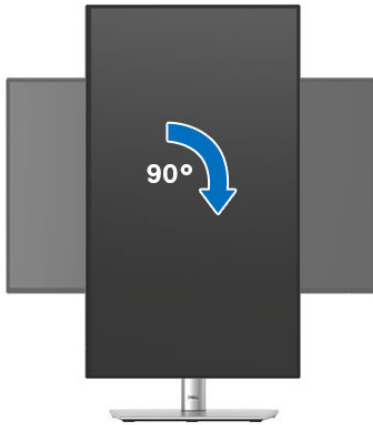

## Rotera medurs

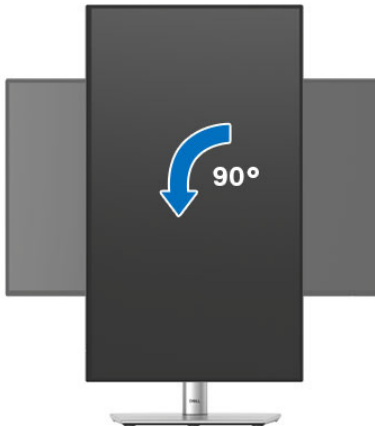

## Rotera moturs



-  **ANMÄRKNING:** För att kunna använda funktionen Skärmrotation (Liggande eller Stående vy) med din Dell-dator behöver du en uppdaterad grafikdrivrutin som inte medföljer denna bildskärm. Du hämtar grafikdrivrutinen genom att gå till [www.dell.com/support](http://www.dell.com/support) och se avdelningen Nerladdning efter Grafikdrivrutiner för de senaste drivrutinsuppdateringarna.
-  **ANMÄRKNING:** I Stående visningsläge kan du uppleva försämrade prestanda i grafikintensiva applikationer (3D, Spel osv.).



## Justera inställningarna för rotation av bildskärm i din dator

När du har roterat bildskärmen måste du slutföra proceduren nedan för att justera inställningarna för rotation av bildskärm i ditt operativsystem.

 **ANMÄRKNING:** Om du använder bildskärmen med en dator från en annan tillverkare än Dell måste du gå till webbplatsen för grafikkortet eller din datortillverkares webbplats för information om att rotera "innehållet" på skärmen.

Justera inställningarna för Rotation av bildskärm:

1. Högerklicka på skrivbordet och klicka på **Egenskaper**.
2. Klicka på fliken **Inställningar** och klicka på **Avancerat**.
3. Om du har ett grafikkort från ATI väljer du fliken **Rotation** och ställer in önskad rotation.
4. Om du har ett grafikkort från NVIDIA klickar du på fliken **NVIDIA**, och välj i vänster kolumn **NVRotate**, och välj därefter önskad rotation.
5. Om du har ett grafikkort från Intel väljer du fliken **Intel-grafik**, klickar på **Grafikegenskaper**, väljer fliken **Rotation** och väljer därefter önskad rotation.

 **ANMÄRKNING:** Om du inte ser alternativet rotation eller om det inte fungerar går du till [www.dell.com/support](http://www.dell.com/support) och hämtar den senaste drivrutinen till ditt grafikkort.

 **ANMÄRKNING:** Du kan även se **Rotation**-funktionen på din OSD för att rotera bildskärmen.



## Ansluta bildskärmen

**⚠ VARNING:** Följ [Säkerhetsanvisningar](#) innan du sätter igång med någon av procedurerna i det här avsnittet.

**✍ ANMÄRKNING:** Dell bildskärmar är framtagna för att fungera optimalt med kablarna från Dell som medföljer i kartongen. Dell garanterar inte bildkvaliteten eller prestanda om andra kablar än Dells kablar används.

**✍ ANMÄRKNING:** Dra kablarna genom kabelhanteringshålet innan du ansluter dem.

**✍ ANMÄRKNING:** Anslut inte alla kablar till datorn på samma gång.

**✍ ANMÄRKNING:** Bilderna används endast i illustrationssyfte. Datorns utseende kan variera.

Så här ansluter du bildskärmen till datorn:

1. Stäng av datorn och koppla ur strömkabeln.
2. Anslut DisplayPort- eller USB typ C-kabeln från din bildskärm till datorn.

### Ansluta DisplayPort-kabeln (DisplayPort till DisplayPort)

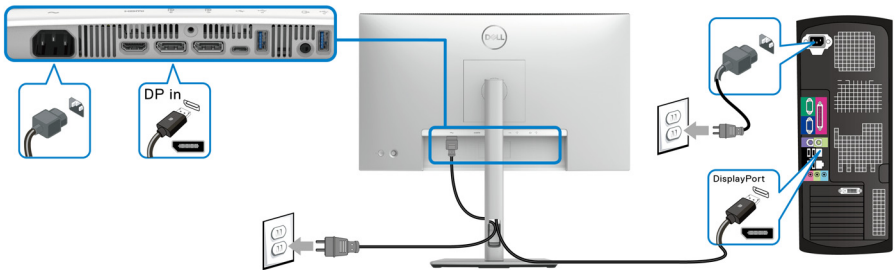

## Ansluta USB typ C-kabeln (endast tillämpligt för U2424HE)

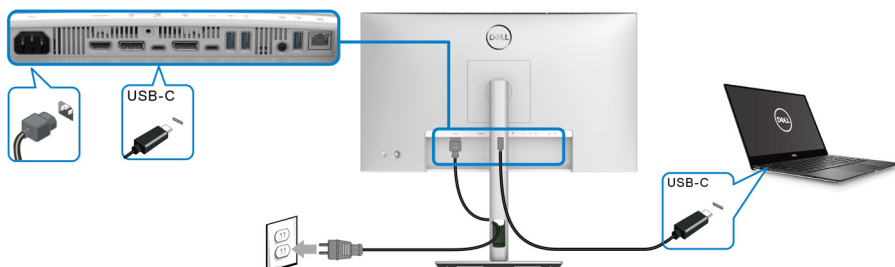

### **ANMÄRKNING:** Använd endast den USB typ C-kabel som levereras med bildskärmen.

- Denna port stöder DisplayPort Alternativt läge (endast DP1.4-standardern).
- USB typ C strömförsörjningskompatibel port (PD Version 3.0) levererar upp till 90 W uteffekt.
- Om din bärbara dator kräver mer än 90 W för att kunna användas och batteriet är urladdat går den inte att starta eller ladda via USB PD-porten på denna bildskärm.

## Ansluta bildskärmen för DP Multi-Stream Transport (MST)-funktionen

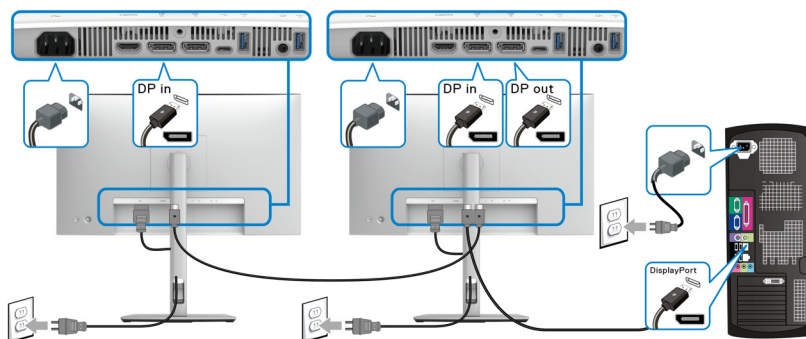

### **ANMÄRKNING:** Denna bildskärm stöder DP MST-funktionen. För att använda denna funktioner måste din dators grafikkort vara certifierat för att åtminstone stödja DP1.2 med MST-alternativ.

### **ANMÄRKNING:** Ta bort gummiproppen när du använder DP-utanslutningen.



## Ansluta bildskärmen för USB typ C Multi-Stream Transport (MST) - funktionen (endast tillämpligt för U2424HE)

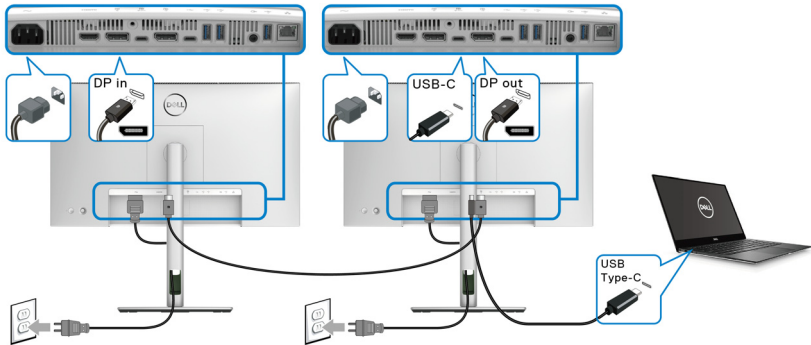

- ANMÄRKNING:** Max. antal bildskärmar som stöds genom MST beror på bandbredden för USB-C-källan.
- ANMÄRKNING:** Ta bort gummipluggen när du använder USB typ C-uppstömsanslutningen.
- ANMÄRKNING:** Ta bort gummiproppen när du använder DP-utanslutningen.

## Ansluta bildskärmen för RJ45-kabel (tillval) (endast tillämpligt för U2424HE)

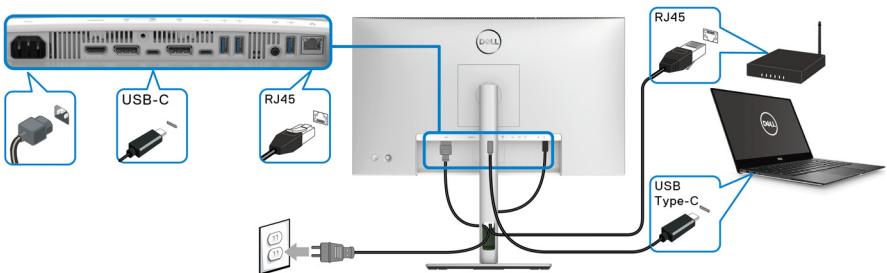

- ANMÄRKNING:** RJ45-kabeln är inte ett standardtillbehör som medföljer i kartongen.



## Ansluta USB A-C-kabeln

**ANMÄRKNING:** Innan du kopplar från USB typ C-uppstörmsporten, för att förebygga skada eller förlust av data, försäkra dig om att inga USB-lagringsenheter används av datorn som är anslutna till bildskärmens SuperSpeed USB 10 Gbit/s (USB 3.2 Gen2) typ A-nedströmsport.

När du har slutfört anslutningen av DisplayPort/HDMI-kabeln ska du följa procedurerna nedan för att ansluta USB A-C-kabeln till datorn och slutföra installationen av bildskärmen:

1. Ansluta datorn: anslut SuperSpeed USB 3.2 (Gen2) typ C-uppstörmsporten (endast data) med USB typ C-änden av kabeln som medföljer bildskärmen.
2. Anslut USB-A-änden av kabeln till en lämplig USB 3.2 (Gen2) -port på din dator.

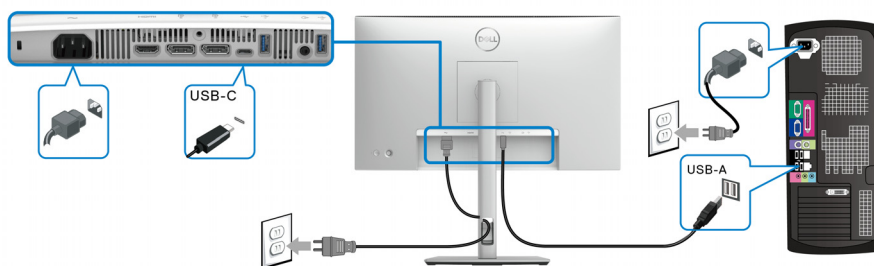

**ANMÄRKNING:** Placera den stationära datorn till vänster om bildskärmen (sett framifrån) för att säkerställa en smidig anslutning av USB A-C-kabeln. Använd inte kabelhålet på bildskärmsstativet om kabelns längd inte medger det.

3. Anslut USB-kringutrustningen till SuperSpeed USB 10 Gbit/s (USB 3.2 Gen2) nedströmsportarna på bildskärmen.





4. Koppla strömkablarna till datorn och bildskärmen till ett närliggande eluttag.

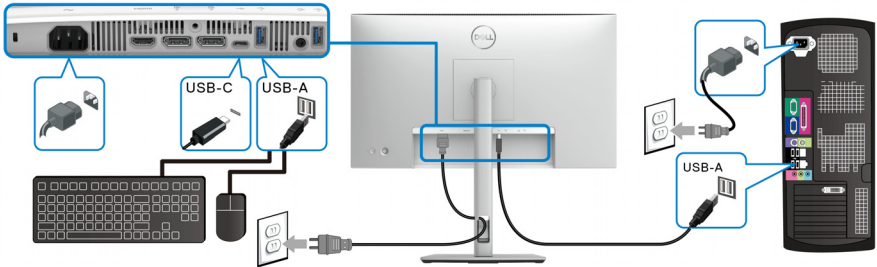

5. Sätt på bildskärmen och datorn.

Om det visas en bild på bildskärmen är installationen färdig. Om ingen bild visas, se [Vanliga problem](#).

6. Använd kabelhålet på bildskärmens stativ för att organisera kablarna.

 **ANMÄRKNING: USB-anslutningen erbjuder bara USB-dataöverföring i detta scenario.**

 **ANMÄRKNING: Bilderna används endast i illustrationssyfte. Datorns utseende kan variera.**



## Dell Power Button Sync (DPBS) (endast tillämpligt för U2424HE)

Din bildskärm är utrustad med funktionen Dell Power Button Sync (DPBS) som låter dig styra datorsystemets energiförbrukningsläge från bildskärmens av/på-knapp. Denna funktion stöds bara av Dell-plattformen som har inbyggd DPBS-funktion, och stöds enbart över USB-C-gränssnittet.

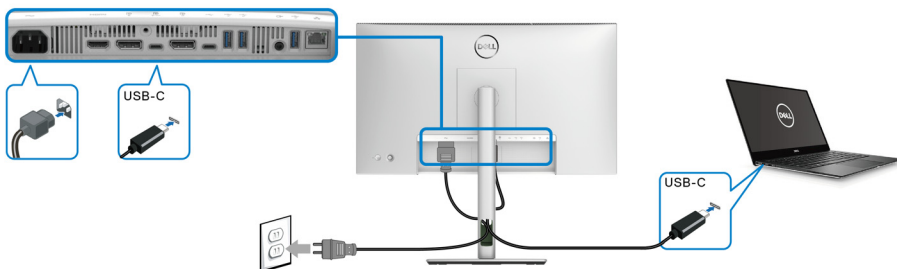

För att försäkra dig om att DPBS-funktionen fungerar första gången utför du först följande steg på den DPBS-stödda plattformen i **Kontrollpanelen**.

**ANMÄRKNING: DPBS stöder endast USB typ C-uppstromsporten med -ikonen.**

### 1. Gå till **Kontrollpanelen**.

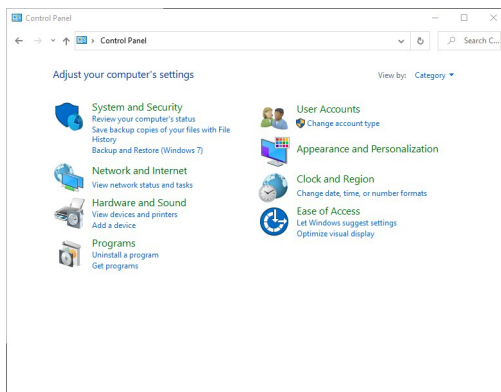

## 2. Välj **Maskinvara och ljud**, och vidare till **Energialternativ**.

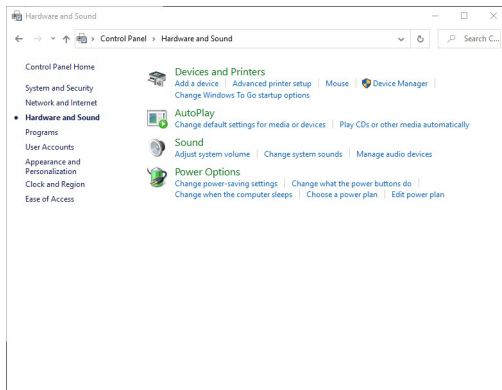

## 3. Gå till **Systeminställningar**.

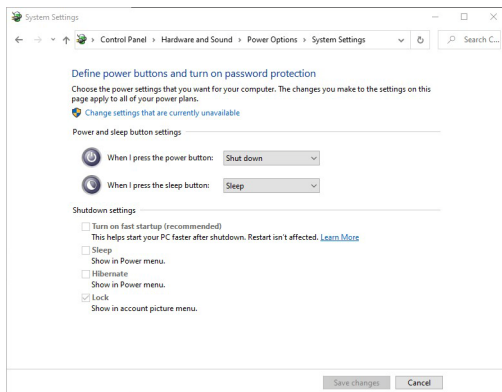

4. I rullgardinsmenyn **När jag trycker på strömbrytaren** kan du välja önskade alternativ.

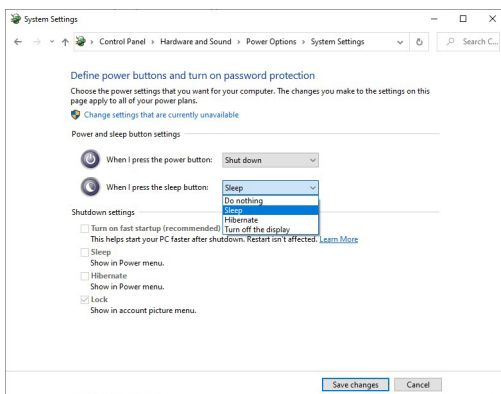
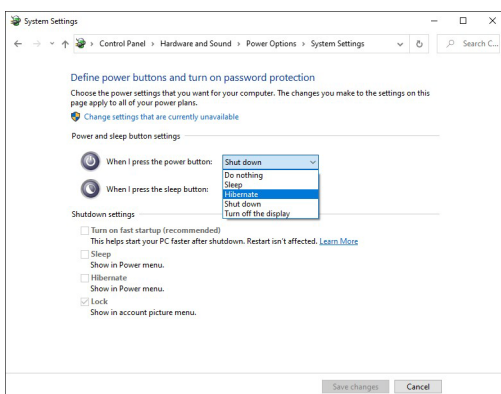

**ANMÄRKNING:** Välj inte "Gör ingenting", annars kan inte bildskärmens av/på-knapp synkronisera med datorns energisparinställning.



## Ansluta bildskärmen till DPBS för första gången

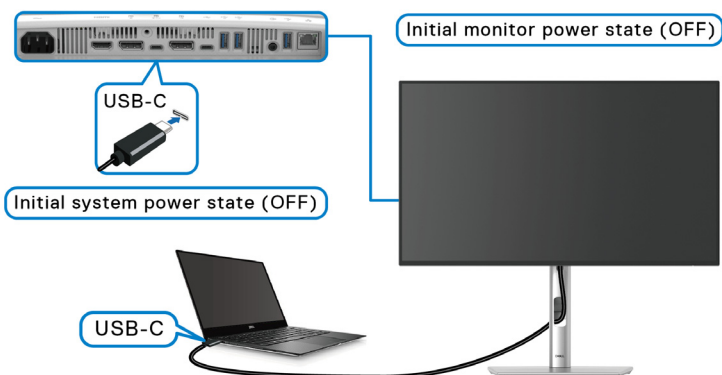

Konfigurering av DPBS-funktionen för första gången:

1. Säkerställ att både datorn och bildskärmen är avstängda.
2. Tryck på bildskärmens av/på-knapp för att slå på bildskärmen.
3. Anslut USB typ C-kabeln från datorn till bildskärmen.
4. Både bildskärmen och datorn slås på normalt. Om inte trycker du antingen på bildskärmens av/på-knapp eller bildskärmens av/på-knapp för att starta systemet.

**ANMÄRKNING:** Försäkra dig om att **Dell Power Button Sync** är inställd till **On (På)**. Se [Dell Power Button Sync](#) (endast tillämpligt för **U2424HE**).



## Använda DPBS-funktionen

När du ansluter USB typ C-kabeln är bildskärmens/datorns status som följer:

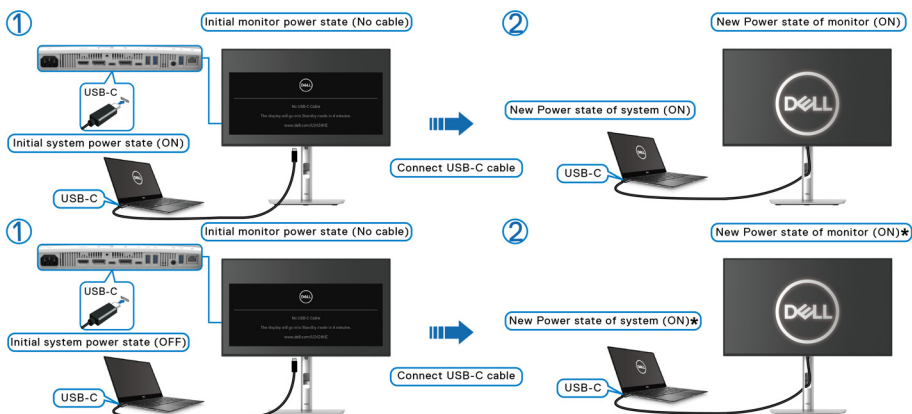

**\*Inte alla Dell PC-system stöder väckning av plattformen via bildskärmen.**

**\*När USB typ C-kabeln ansluts kan du behöva röra på musen eller trycka på en knapp på tangentbordet för att väcka systemet/bildskärmen från strömsparläge eller viloläge.**

När du trycker på bildskärmens av/på-knapp eller datorns av/på-knapp är bildskärmens/datorns status som följer:

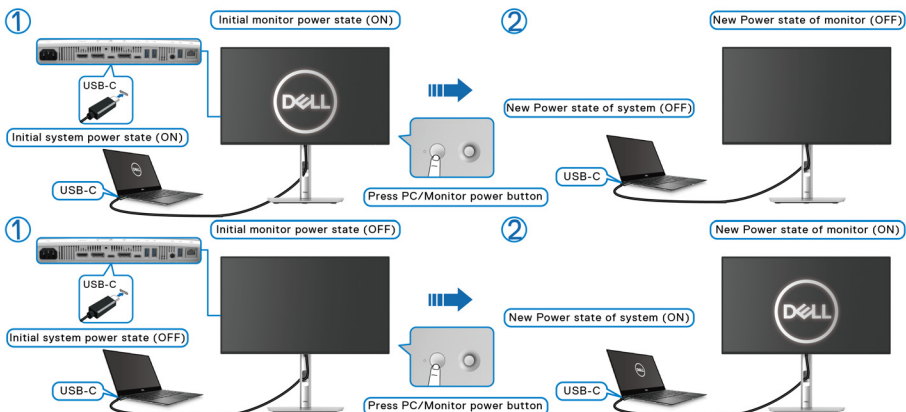

**ANMÄRKNING: Du kan aktivera eller inaktivera funktionen för av/på-knappssynkronisering med hjälp av OSD-menyen. Se [Dell Power Button Sync](#) (endast tillämpligt för U2424HE).**

- När bildskärmens och datorns energiläge båda är på, **trycker du och håller in bildskärmens av/på-knapp i 4 sekunder** så dyker en frågeruta upp och frågar om du vill stänga av datorn.

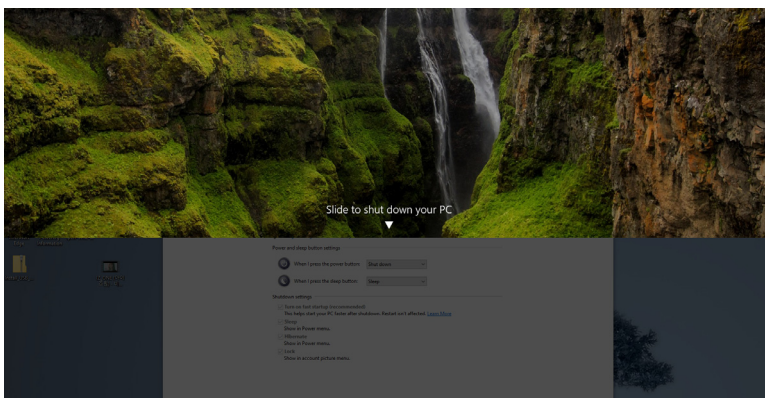
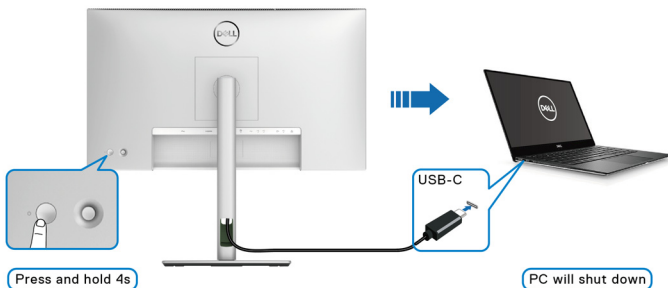

- När bildskärmens och datorns energiläge båda är på, **trycker du och håller in bildskärmens av/på-knapp i 10 sekunder** så stängs datorn av.

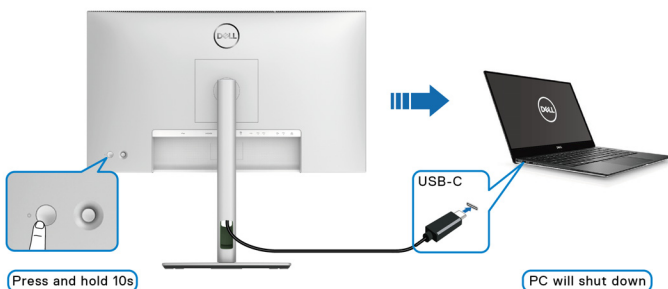

## Ansluta bildskärmen för USB-C Multi-Stream Transport (MST)-funktionen

En dator är ansluten till två bildskärmar, till en början i energiläget av, och datorns energiläge är synkroniserat med av/på-knappen på Bildskärm 1. När du trycker på av/på-knappen på Bildskärm 1 eller datorn slås både Bildskärm 1 och datorn på. Samtidigt förblir Bildskärm 2 frånslagen. Du måste manuellt trycka på av/på-knappen på Bildskärm 2 för att slå på den.

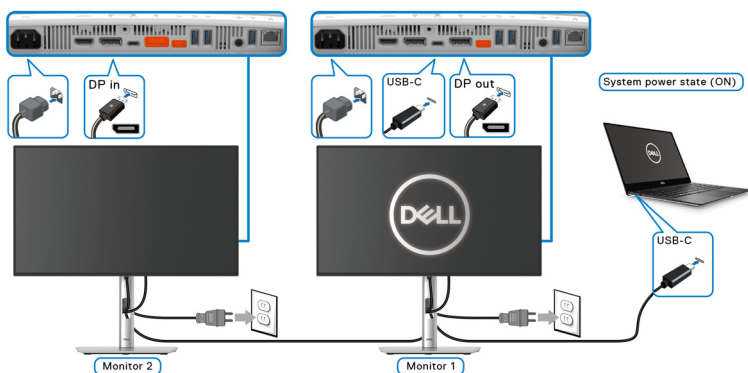

I ett liknande fall är en dator är ansluten till två bildskärmar, till en början i energiläget på, och datorns energiläge är synkroniserat med av/på-knappen på Bildskärm 1. När du trycker på av/på-knappen på Bildskärm 1 eller datorn slås både Bildskärm 1 och datorn av. Samtidigt befinner sig Bildskärm 2 i läget Vänteläge. Du måste manuellt trycka på av/på-knappen på Bildskärm 2 för att stänga av den.

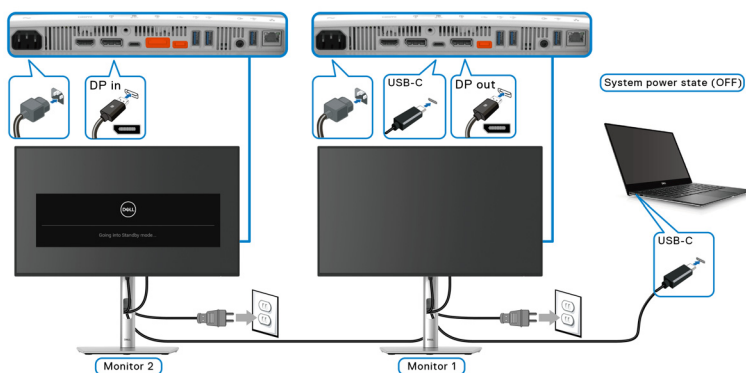



## Ansluta bildskärmen för USB-C

Om din Dell PC\* har två USB typ C-portar synkroniseras strömstatus för varje ansluten bildskärm med datorn.

Exempel: När datorn och två bildskärmar till en början är i påslaget läge resulterar en knapptryckning på av/på-knappen på Bildskärm 1 eller Bildskärm 2 att datorn, Bildskärm 1 och Bildskärm 2 stängs av.

\*Kontrollera noga om din Dell PC stöder DPBS.

 **ANMÄRKNING: DPBS stöder endast USB typ C-uppstörmsporten med  -ikonen.**

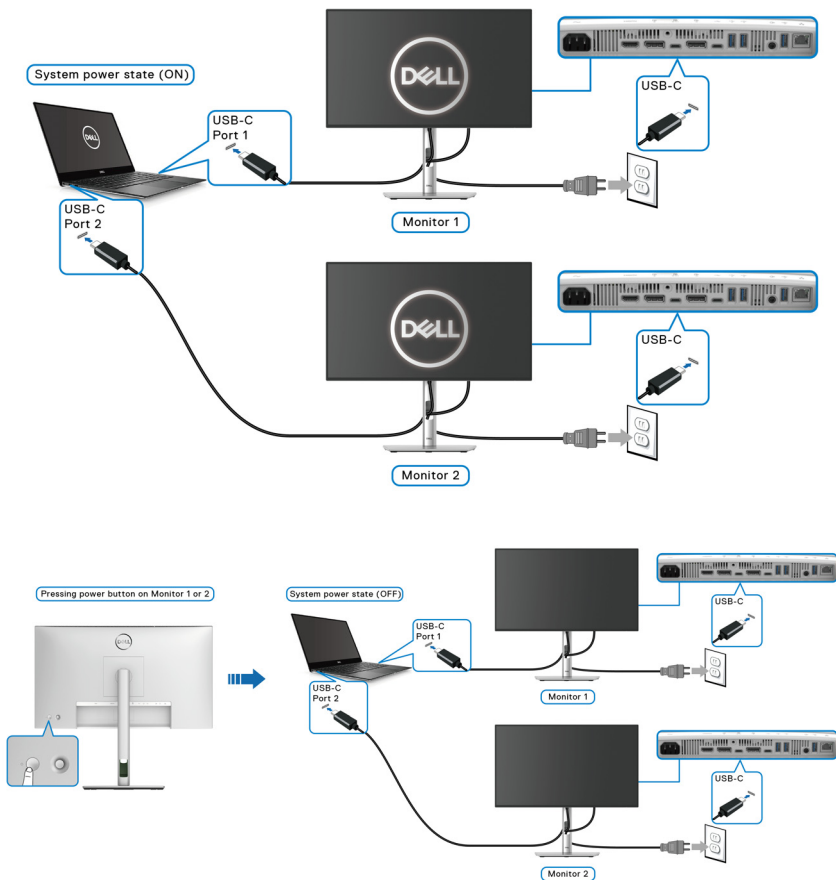

Försäkra dig om att **Dell Power Button Sync** är inställt till ON (PÅ) (se [Dell Power Button Sync \(endast tillämpligt för U2424HE\)](#)). När datorn och två bildskärmar till en början är i avslaget läge resulterar en knapptryckning på av/på-knappen på Bildskärm 1 eller Bildskärm 2 att datorn, Bildskärm 1 och Bildskärm 2 slås på.

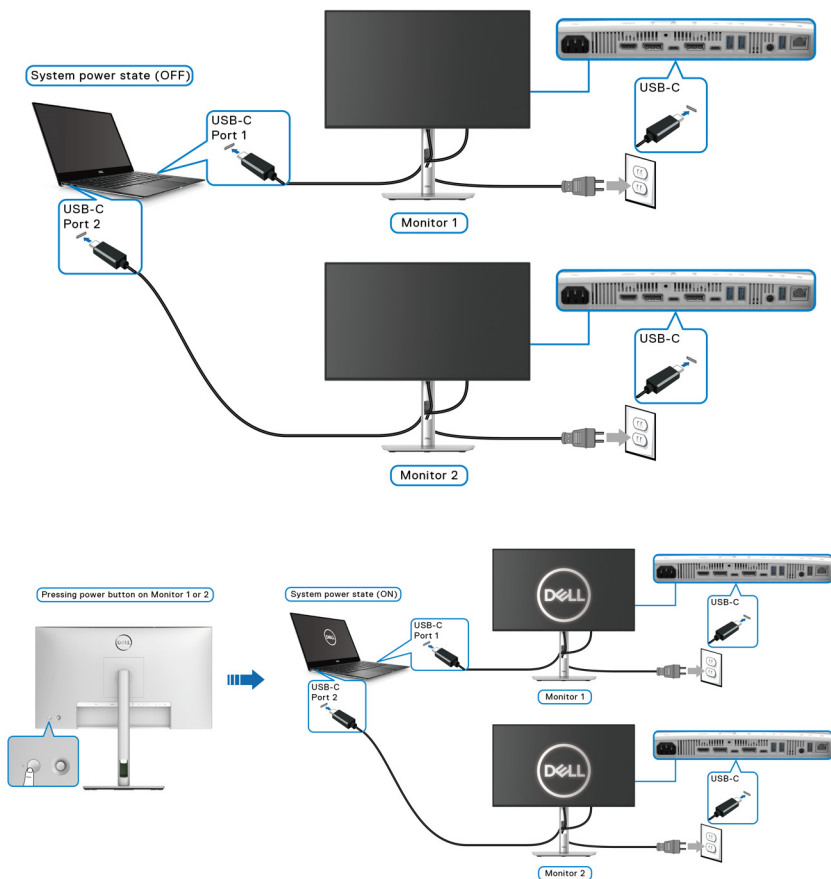

## Säkra bildskärmen med ett Kensingtonlås (tillval)

Skåran för säkerhetslåset sitter längst ned på bildskärmen (se [Plats för säkerhetslås](#)). Fäst bildskärmen säkert vid ett bord med hjälp av ett Kensington-säkerhetslås.

För mer information om hur Kensingtonlåset används (säljs separat), se dokumentationen som medföljer låset.

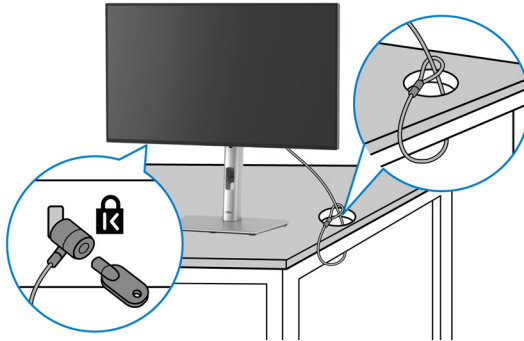

**ANMÄRKNING:** Bilden används endast i illustrationssyfte. Låsets utseende kan variera.

## Ta bort bildskärmens stativ

**ANMÄRKNING:** För att förhindra att lcd-skärmen repas medan du tar bort stativet ska du försäkra dig om att bildskärmen är placerad på en mjuk yta och hantera den varsamt.

**ANMÄRKNING:** Följande steg gäller specifikt festsättning av det stativ som medföljer bildskärmen. Om du tar bort ett stativ som du köpt från någon annan källa ska du följa installationsanvisningarna som medföljer det stativet.

Ta bort stativet:

1. Placera bildskärmen på ett mjukt tyg eller en kudde.
2. Tryck och håll in lossningsknappen för stativet på bildskärmens baksida.



3. Lyft stativmodulen uppåt och bort från bildskärmen.

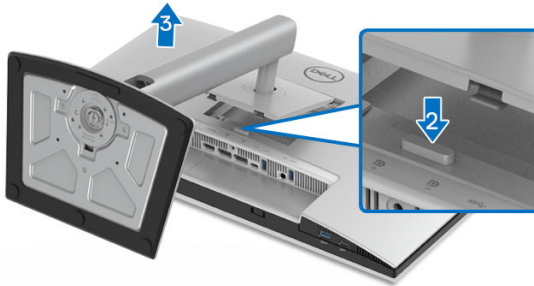

## VESA-väggmontering (tillval)

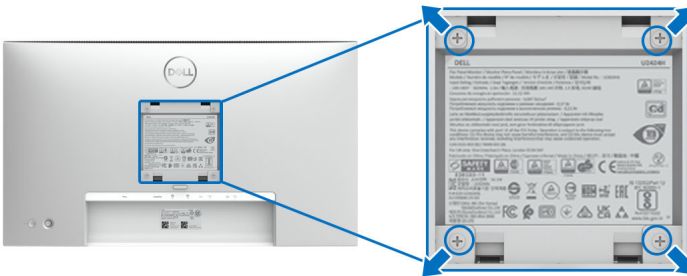

**ANMÄRKNING: Använd M4 x 10 mm-skrivar för att ansluta bildskärmen till väggmonteringsatsen.**

Se anvisningarna till den VESA-kompatibla väggmonteringsatsen.

1. Placera bildskärmspanelen ovanpå ett mjukt tyg eller en kudde på ett stabilt, platt bord.
2. Ta bort stativet. (Se [Ta bort bildskärmens stativ](#))
3. Skruva ur de fyra skruvarna som håller plastskyddet på plats med en stjärnskruvmejsel.
4. Fäst monteringskonsolen från väggmonteringsatsen vid bildskärmen.
5. Montera bildskärmen på väggen. För mer information, se dokumentationen som medföljde väggmonteringsatsen.

**ANMÄRKNING: Endast för användning med UL-, CSA- eller GS-listade väggmonteringskonsol med en minsta viktbärande/lastbärande kapacitet på 14,08 kg (för U2424H/U2424H WOST) eller 15,92 kg (för U2424HE).**



# Användning av bildskärmen

## Sätt på strömmen till bildskärmen

Tryck på av/på-knappen för att sätta på bildskärmen.

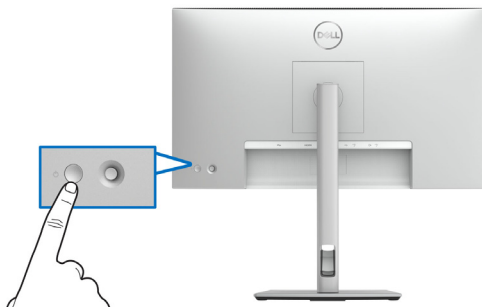

## Med hjälp av joystick-styrenheten

Använd joystick-styrenheten baktill på bildskärmen för att utföra justeringar i menyn på skärmen (OSD-menyn).

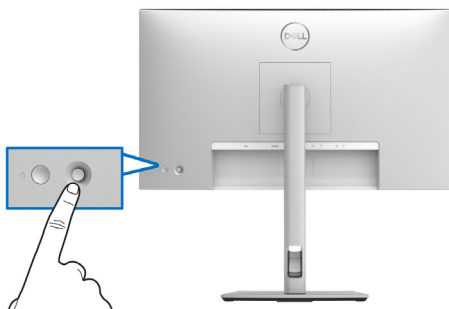

1. Tryck på joystick-knappen för att starta Menystartaren.
2. Rör joysticken uppåt/nedåt/åt vänster/åt höger för att bläddra mellan alternativ.
3. Tryck på joystick-knappen igen för att bekräfta valet.

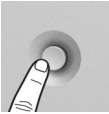
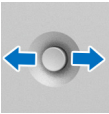
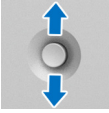

## Joystickfunktioner

Funktion	Beskrivning
	<ul style="list-style-type: none"><li>• När OSD-menyn är aktiverad trycker du på knappen för att bekräfta valet eller spara inställningarna.</li><li>• När OSD-menyn är inaktiverad trycker du på knappen för att starta OSD-huvudmenyn. Se <a href="#">Öppna menysystemet</a>.</li></ul>
	<ul style="list-style-type: none"><li>• För navigering i två riktningar (höger och vänster).</li><li>• Flytta åt höger för att gå in i undermenyn.</li><li>• Flytta åt vänster för att gå ur undermenyn.</li></ul>
	<ul style="list-style-type: none"><li>• För navigering i två riktningar (uppåt och nedåt).</li><li>• Bläddrar i menyalternativen.</li><li>• Ökar (uppåt) eller minskar (nedåt) värdet för det menyalternativ som är markerat.</li></ul>

## Använda Huvudmenyn

### Öppna Menystartaren

När du trycker på joystick-knappen visas OSD-statusfältet för att upplysa om aktuella inställningar för vissa OSD-funktioner.

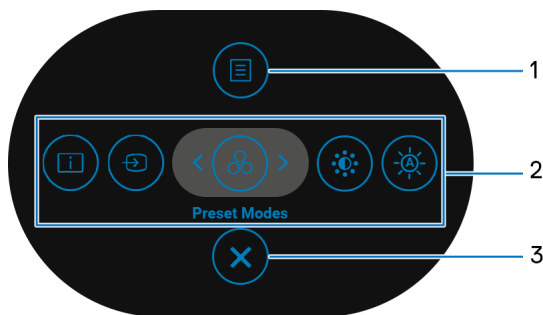







Menystartaren



Följande tabell beskriver funktionerna i Menystartaren:

## Detaljer om Menystartaren

Nummer	Ikön	Beskrivning
1	 <b>Meny</b>	Aktiverar menyn på skärmen (OSD-menyn)-huvudmenyn. Se <a href="#">Öppna menysystemet</a> .
2	     <b>Genvägsfunktioner</b>	<p>När du flyttar joysticken åt vänster eller höger för att växla mellan genvägsfunktionerna blir det valda objektet markerat och hamnar i mittpositionen. Tryck på joysticken för att öppna dess undermeny.</p> <ul style="list-style-type: none"><li>• <b>Display Info (Visningsinformation):</b> Visar bildskärmens nuvarande status.</li><li>• <b>Input Source (Ingångskälla):</b> Väljer en ingångskälla från listan över videosignaler som kan vara anslutna till bildskärmen.</li><li>• <b>Preset Modes (Förvalslägen):</b> Väljer ett önskat färgläge från listan av förvalslägen.</li><li>• <b>Brightness/Contrast (Ljusstyrka/Kontrast):</b> Tar fram skjutreglagen för justering av ljusstyrka och kontrast.</li><li>• <b>Auto Brightness (Automatisk ljusstyrka):</b> Aktiverar/inaktiverar funktionen för automatisk ljusstyrka.</li></ul> <p><b>ANMÄRKNING:</b> Du kan ställa in önskade genvägsknappar. Se <a href="#">Personalize (Anpassa)</a> för mer information.</p>
3	 <b>Stäng</b>	Stänger Menystartaren.

**ANMÄRKNING:** När du har ändrat inställningarna trycker du på joysticken för att spara ändringarna innan du går vidare till en annan funktion eller avslutar.



## Använda navigationsknapparna

När OSD-huvudmenyn är aktiv rör du på joysticken för att konfigurera inställningar i de riktningar som visas på navigationsknapparna under OSD-menyn.

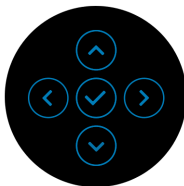

När du har ändrat inställningarna trycker du på joysticken för att spara ändringarna innan du går vidare till en annan meny eller stänger OSD-menyn.

** ANMÄRKNING: För att stänga aktuellt menyobjekt och återgå till föregående meny flyttar du joysticken åt vänster tills det har stängts.**





## Använda menyn på skärmen (OSD-menyn)

### Öppna menysystemet

 **ANMÄRKNING:** När du har ändrat inställningarna trycker du på joysticken för att spara ändringarna innan du går vidare till en annan meny eller stänger OSD-menyn.

Ikon	Meny och undermenyer	Beskrivning
	<b>Brightness/Contrast</b> (Ljusstyrka/ Kontrast)	Justerar funktionerna för <b>Brightness (Ljusstyrka)</b> , <b>Contrast (Kontrast)</b> , <b>Auto Brightness (Automatisk ljusstyrka)</b> , <b>Auto Brightness Range Level (Intervallnivå för automatisk ljusstyrka)</b> , <b>Auto Color Temp. (Automatisk färgtemperatur)</b> och <b>Primary Monitor for Sync (Primär bildskärm för synkronisering)</b> .

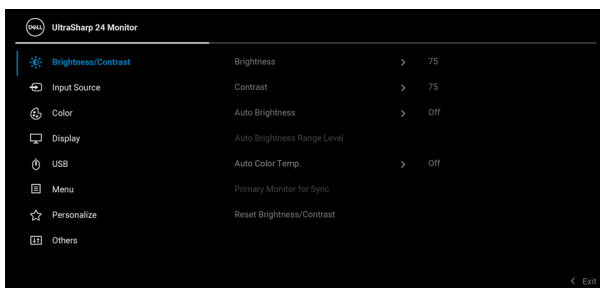

### **Brightness** (Ljusstyrka)

Justerar luminansen hos bakgrundsbelysningen. Flytta joysticken **uppåt** för att öka ljusstyrkan och flytta joysticken **nedåt** för att minska ljusstyrkan (Område: 0 - 100).



---

## Contrast (Kontrast)

Justera alltid **Brightness (Ljusstyrka)** först. Justera sedan **Contrast (Kontrast)** bara om vidare justering krävs.

Flytta joysticken **uppåt** för att öka kontrasten och flytta joysticken **nedåt** för att minska kontrasten (Område: 0 - 100).

Funktionen **Contrast (Kontrast)** justerar graden av skillnad mellan mörker och ljus i bilden som visas på bildskärmen.

---

## Auto Brightness (Automatisk ljusstyrka)

Justerar bildskärmens inställning för ljusstyrka i enlighet med omgivningsljuset.

---

## Auto Brightness Range Level (Intervallnivå för automatisk ljusstyrka)

Justerar intervallnivån för automatisk ljusstyrka.

**ANMÄRKNING:** När **Auto Brightness (Automatisk ljusstyrka)** är inaktiverad, är denna funktion inte tillgänglig.

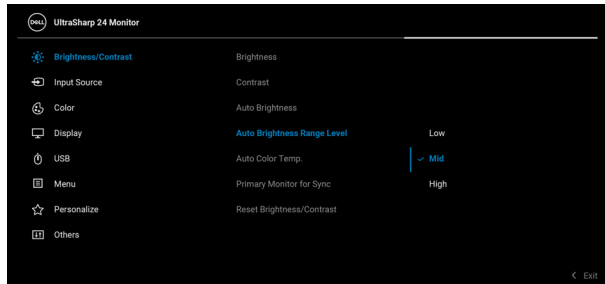

---

## Auto Color Temp. (Automatisk färgtemperatur)

Justerar bildskärmens RGB-färginställningar i enlighet med omgivningsljuset.

---



---

**Primary Monitor  
for Sync  
(Primär  
bildskärm för  
synkronisering)**

När antingen **Auto Brightness (Automatisk ljusstyrka)** eller **Auto Color Temp. (Automatisk färgtemperatur)** är aktiverat och flera Dell-bildskärmar som stöder denna funktion är anslutna genom **MST**, kommer bildskärmarna att justera sin ljusstyrka eller RGB-inställningar i enlighet med det omgivningsljus som detekterats av den primära bildskärmen.

**ANMÄRKNING:** Den valda bildskärmen i Dell Display Manager (DDM) är den primära bildskärmen. För att välja en annan primär bildskärm, välj den önskade bildskärmen i DDM. Se användarguiden för DDM för fler detaljer.

**ANMÄRKNING:** När både **Auto Brightness (Automatisk ljusstyrka)** och **Auto Color Temp. (Automatisk färgtemperatur)** är inaktiverade, är denna funktion inte tillgänglig.

**ANMÄRKNING:** Om den primära eller sekundära bildskärmen kopplas bort från MST, bryts även bildskärmssynkroniseringen.

---

**Reset  
Brightness/  
Contrast  
(Återställa  
ljusstyrka/  
kontrast)**

Tryck på joysticken för att återställa alla inställningar under menyn **Brightness/Contrast (Ljusstyrka/Kontrast)** till förvalsvärdena från fabriken.





## Input Source (Ingångskälla)

Väljer bland de olika videosignalerna som kan vara anslutna till skärmen.

För U2424H/U2424H WOST:

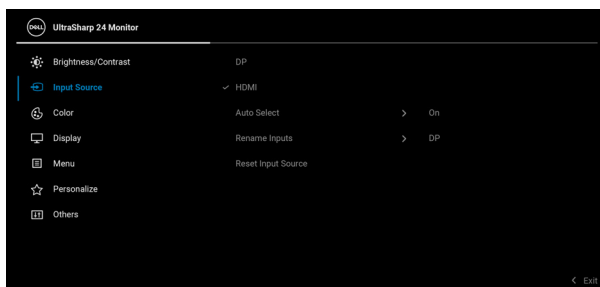

För U2424HE:

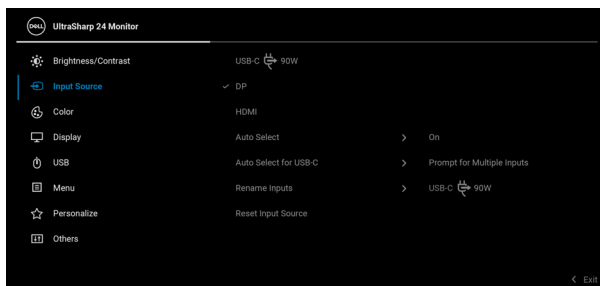

### USB-C 90W (endast tillämpligt för U2424HE)

Välj ingången **USB-C 90W** när du använder USB typ C-kontakten. Tryck på joysticken för att bekräfta valet.

### DP

Välj ingången **DP** när du använder DisplayPort-kontakten (DP). Tryck på joysticken för att bekräfta valet.

### HDMI

Välj ingången **HDMI** när du använder HDMI-kontakten. Tryck på joysticken för att bekräfta valet.



---

**Auto Select  
(Välj  
automatiskt)**

Låter dig söka efter tillgängliga ingångskällor. Standard är på.

---

**Auto Select for  
USB-C (Välj  
automatiskt för  
USB-C) (endast  
tillämpligt för  
U2424HE)**

Låter dig ställa in så att Auto Select for USB-C (Välj automatiskt för USB-C) ska:

- **Prompt for Multiple Inputs (Fråga vid flera ingångskällor):** Visar alltid meddelandet "**Switch to USB-C Video Input**" (**Växla till USB-C videoinmatning**) så du kan välja om du vill växla eller inte.
- **Yes (Ja):** Växlar alltid till USB-C-videoinmatning (utan att fråga) när USB typ C-kabeln ansluts.
- **No (Nej):** Växlar aldrig automatiskt till USB-C-videoinmatning när USB typ C-kabeln ansluts.

**ANMÄRKNING: Auto Select for USB-C (Välj automatiskt för USB-C)** är endast tillgängligt när **Auto Select (Välj automatiskt)** är på.

---

**Rename Inputs  
(Byt namn på  
ingångskällor)**

Låter dig välja ingångsnamn för den valda ingångskällan. Alternativen är **PC, PC 1, PC 2, Laptop (Bärbar), Laptop 1 (Bärbar 1)** och **Laptop 2 (Bärbar 2)**.

**ANMÄRKNING:** Ingångsnamnen i varningsmeddelanden och Visningsinformation ändras inte.

---

**Reset Input  
Source  
(Återställ  
ingångskälla)**

Tryck på joysticken för att återställa alla inställningar under menyn **Input Source (Ingångskälla)** till förvalsvärdena från fabriken.

---





## Color (Färg)

Justerar färginställningsläget.

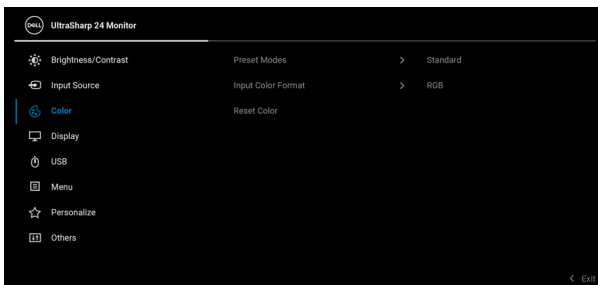

## Preset Modes (Förvalslägen)

Låter dig välja från en lista med förval för färglägen.

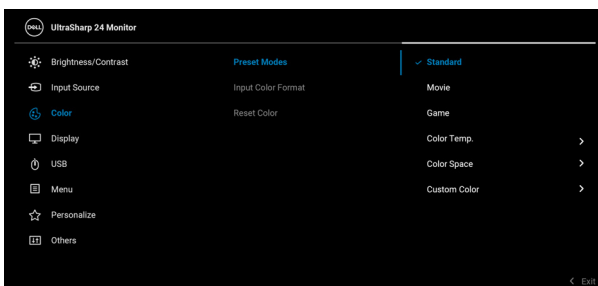

- **Standard:** Läser in bildskärmens standardfärginställningar. Det här är standardförvalsläget.
- **Movie (Film):** Läser in färginställningar som är idealiska för långfilmer.
- **Game (Spel):** Läser in färginställningar som är idealiska för de flesta speltillämpningar.
- **Color Temp. (Färgtemperatur):** Låter dig välja färgtemperatur: 5000K, 5700K, 6500K, 7500K, 9300K och 10000K. Tryck på joysticken för att bekräfta valet.



---

## Preset Modes (Förvalslägen)

- **Color Space (Färgrymd):** Låter dig välja färgrymd **sRGB** eller **BT.709**.
- **Custom Color (Anpassad färg):** Låter dig justera färginställningarna manuellt.  
Flytta joysticken **uppåt** eller **nedåt** för att justera RGB-färgvärdena och skapa ditt eget förvalda färgläge.

---

## Input Color Format (Inmatat färgformat)

Låter dig ställa in videoinmatningsläge till:

- **RGB:** Välj detta alternativ om bildskärmen är ansluten till en dator (eller mediaspelare) med USB typ C- (endast tillämpligt för U2424HE), DisplayPort- eller HDMI-kabeln.
- **YCbCr:** Välj detta alternativ om din mediaspelare bara stöder YCbCr-utmatning.  
Tryck på joysticken för att bekräfta valet.

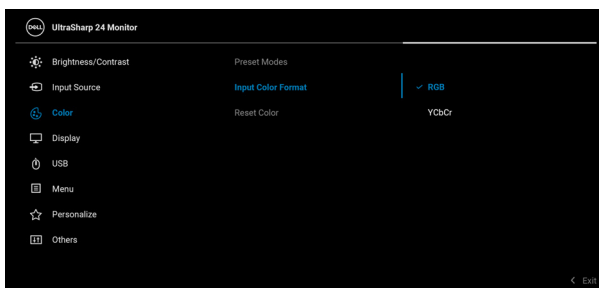

---

## Hue (Färgton)

Ändrar bildens färgton i riktning mot grönt eller lila. Det här används för att justera önskad hudton. Flytta joysticken **uppåt** eller **nedåt** för att justera färgtonen från '0' till '100'.

**ANMÄRKNING:** Justering av **Hue (Färgton)** är tillgänglig endast när du väljer förvalsläget **Movie (Film)** eller **Game (Spel)**.

---



---

## Saturation (Färgmättnad)

Justerar färgmättnaden i videobilden. Flytta joysticken **uppåt** eller **nedåt** för att justera färgmättnaden från '0' till '100'.

**ANMÄRKNING:** Justering av **Saturation (Färgmättnad)** är tillgänglig endast när du väljer förvalsläget **Movie (Film)** eller **Game (Spel)**.

---

## Reset Color (Återställ färg)

Tryck på joysticken för att återställa alla inställningar under menyn **Color (Färg)** till förvalsvärdena från fabriken.

---



## Display (Visning)

Använd menyn **Display (Visning)** för att justera bilden.

För U2424H/U2424H WOST:

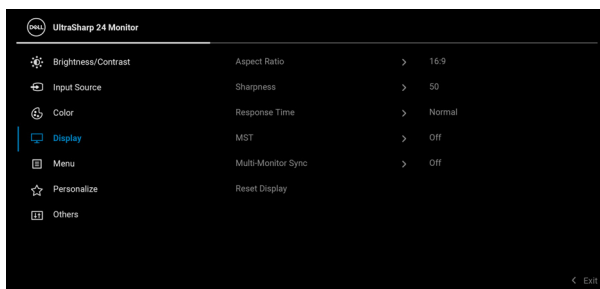

För U2424HE:

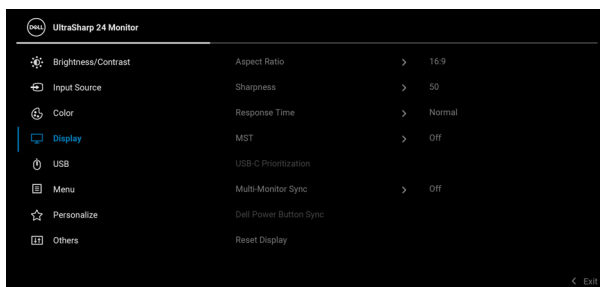



<b>Aspect Ratio (Bildförhållande)</b>	Justerar bildförhållandet till <b>16:9, Auto Resize (Ändra storlek automatiskt), 4:3</b> eller <b>1:1</b> .
<b>Sharpness (Skärpa)</b>	Denna funktion kan göra att bilden blir skarpare eller mjukare. Flytta joysticken <b>uppåt</b> eller <b>nedåt</b> för att justera skärpan från '0' till '100'.
<b>Response Time (Svarstid)</b>	Låter dig ställa in <b>Response Time (Svarstid)</b> till <b>Normal</b> eller <b>Fast (Snabb)</b> .
<b>MST</b>	DP Multi Stream Transport, välj <b>On (På)</b> för att aktivera MST (DP ut), välj <b>Off (Av)</b> för att inaktivera MST-funktionen. Se <a href="#">Ansluta bildskärmen för DP Multi-Stream Transport (MST)-funktionen</a> och <a href="#">Ansluta bildskärmen för USB typ C Multi-Stream Transport (MST) -funktionen (endast tillämpligt för U2424HE)</a> för mer information. <b>ANMÄRKNING:</b> När DP- eller USB typ C-kabeln (endast tillämpligt för U2424HE) och DP-nedströmskabeln är anslutna ställer OSD-menyn <b>MST</b> till <b>On (På)</b> . Denna åtgärd utförs bara en gång efter <b>Factory Reset (Fabriksåterställning)</b> eller <b>Display Reset (Visningsåterställning)</b> .



**USB-C  
Prioritization  
(USB-C-  
prioritering)  
(endast  
tillämpligt för  
U2424HE)**

Låter dig specificera prioritet för att överföra data med hög upplösning (**High Resolution (Högupplösning)**) eller hög hastighet (**High Data Speed (Hög datahastighet)**) när USB typ C-porten/DisplayPort-porten används. Om den aktuella plattformen är DP 1.4 (HBR3) använder du **High Data Speed (Hög datahastighet)** för att utnyttja fullständig videoprestanda med hög datahastighet. Om den aktuella plattformen är DP 1.2 (HBR2) eller lägre väljer du **High Resolution (Högupplösning)** för fullständig videoprestanda med minskad data- och nätverkshastighet.

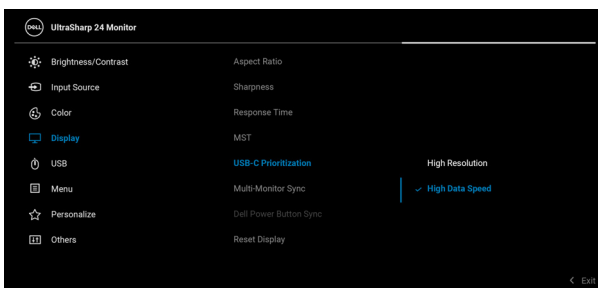

**Multi-Monitor  
Sync (Synka  
flera  
bildskärmar)**

Gör det möjligt att synkronisera följande OSD-inställningar i bakgrunden mellan flera bildskärmar som är kedjekopplade genom DP: **Brightness (Ljusstyrka), Contrast (Kontrast), Auto Brightness (Automatisk ljusstyrka), Auto Color Temp. (Automatisk färgtemperatur), Preset Modes (Förvalslägen), Color Temp. (Färgtemperatur), Custom Color (Anpassad färg), Hue (Färgton), Saturation (Färgmättnad), Response Time (Svarstid) och Sharpness (Skärpa)**. Se [Synka flera bildskärmar \(MMS\)](#) för mer information.



---

**Dell Power Button Sync (endast tillämpligt för U2424HE)**

Slår på eller av funktionen Dell Power Button Sync. När **Off (Av)** är valt inaktiveras funktionen för att synkronisera av/på-knappen.

**ANMÄRKNING:** När **Off (Av)** är valt förblir funktionen Vakna vid anslutning aktiv. När USB-C-anslutningen upptäcks slås datorn på.

---

**Reset Display (Återställ visning)**

Tryck på joysticken för att återställa alla inställningar under menyn **Display (Visning)** till förvalsvärdena från fabriken.

---



**USB (endast tillämpligt för U2424HE)**

Låter dig tilldela USB-uppstörmsporten för ingångssignaler (DP, HDMI) så att bildskärmens USB-nedströmsport kan användas av de aktuella ingångssignalerna när du anlugter en dator till någon av uppströmsportarna.

När du använder bara en uppströmsport är den anslutna uppströmsporten aktiv.

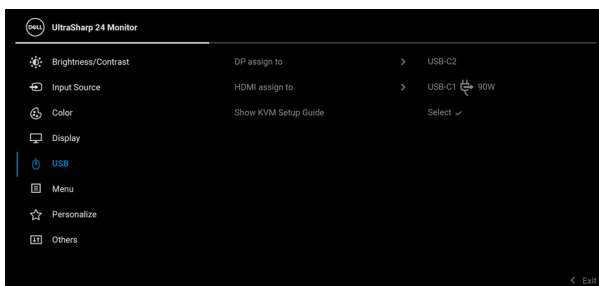

**ANMÄRKNING:** Innan du kopplar från USB-uppstörmsportarna, för att förebygga skada eller förlust av data, försäkra dig om att inga USB-lagringseenheter används av datorn som är ansluten till bildskärmens USB-nedströmsport.

---



---

**Show KVM  
Setup Guide  
(Visa KVM-  
konfigurationsg  
uide) (endast  
tillämpligt för  
U2424HE)**

Välj detta alternativ och följ stegen om du vill ansluta flera datorer till bildskärmen och använda en konfiguration med tangentbord och mus.



**Menu (Meny)**

Välj detta alternativ för att justera inställningarna för OSD-menyn som t.ex. språken i OSD-menyn, hur lång tid menyn ska visas på skärmen, osv.

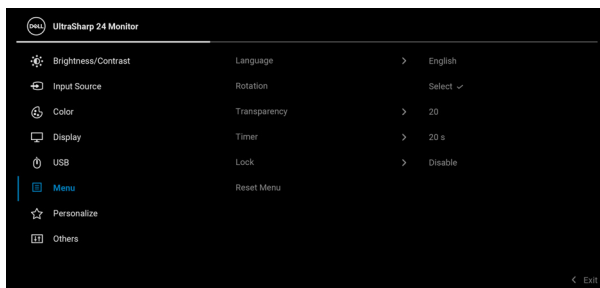

---

**Language  
(Språk)**

Ställer in OSD-menyn på ett av de åtta språk (engelska, spanska, franska, tyska, brasiliansk portugisiska, ryska, förenklad kinesiska eller japanska).

---

**Rotation**

Tryck på joysticken för att rotera OSD-menyn och skärmen 0/90/180/270 grader.

Du kan justera menyn efter hur bildskärmen är roterad.

---

**Transparency  
(Genomsyn-  
lighet)**

Välj detta alternativ för att ändra hur genomsynlig menyn ska vara genom att flytta joysticken **uppåt** eller **nedåt** (Område: 0 - 100).

---

**Timer  
(Visningstid)**

Anger hur lång tid OSD-menyn ska fortsätta att visas efter sista gången du trycker ned en knapp.

Flytta joysticken **uppåt** eller **nedåt** för att justera skjutreglaget i steg om 1 sekund, från 5 till 60 sekunder.

---



## Lock (Lås)

Genom att låsa kontrollknapparna på bildskärmen kan du förhindra att någon kommer åt kontrollerna. Det förhindrar också oavsiktlig aktivering när flera bildskärmar står i sida-vid-sida-konfiguration.

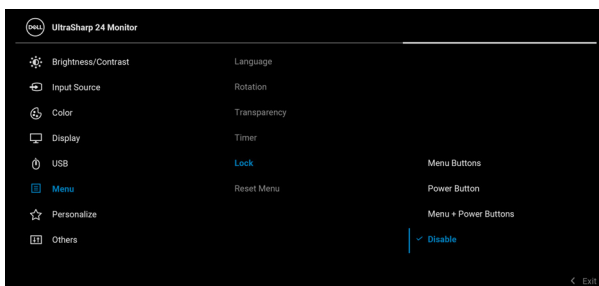

- **Menu Buttons (Menyknappar):** Alla joystickfunktioner är låsta och kan inte komma åt av användaren.
- **Power Button (Av/på-knapp):** Endast **Av/på-knappen** är låst och kan inte komma åt av användaren.
- **Menu + Power Buttons (Knapparna Meny + Av/på):** Endast joysticken och **Av/på-knappen** är låsta och kan inte komma åt av användaren.

Standardinställningen är **Disable (Inaktivera)**.

Alternativ låsметод [för Meny/funktion-knapparna]: Du kan även trycka och hålla ned joysticken **uppåt** eller **nedåt** eller åt **vänster** eller åt **höger** i 4 sekunder för att ställa in låsalternativen.

**ANMÄRKNING:** För att låsa upp knappen/knapparna, tryck och håll ned joysticken **uppåt** eller **nedåt** eller åt **vänster** eller åt **höger** i 4 sekunder.

## Reset Menu (Återställ meny)

Tryck på joysticken för att återställa alla inställningar under menyn **Menu (Meny)** till förvalsvärdena från fabriken.





## Personalize (Anpassa)

För U2424H/U2424H WOST:

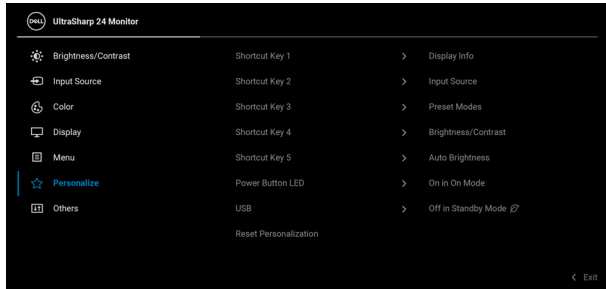

För U2424HE:

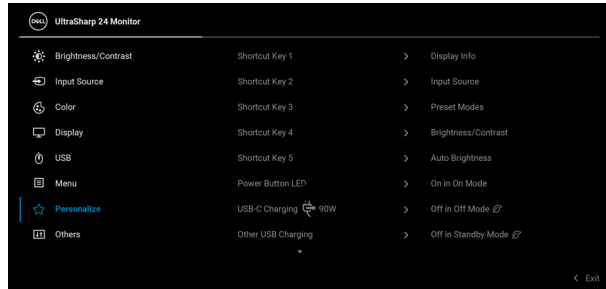

---

**Shortcut Key 1**  
(Genvägsknapp  
1)

---

**Shortcut Key 2**  
(Genvägsknapp  
2)

---

**Shortcut Key 3**  
(Genvägsknapp  
3)

---

**Shortcut Key 4**  
(Genvägsknapp  
4)

---

**Shortcut Key 5**  
(Genvägsknapp  
5)

---

**Power Button  
LED (Av/på-  
knappens  
lampa)**

---

**USB (endast  
tillämpligt för  
U2424H/  
U2424H WOST)**

---

**USB-C Charging  
☞ 90W (USB-C-  
laddning ☞ 90  
W) (endast  
tillämpligt för  
U2424HE)**

Låter dig välja någon av funktionerna **Preset Modes (Förvalslägen)**, **Brightness/Contrast (Ljusstyrka/Kontrast)**, **Auto Brightness (Automatisk ljusstyrka)**, **Auto Color Temp. (Automatisk färgtemperatur)**, **Input Source (Ingångskälla)**, **Aspect Ratio (Bildförhållande)**, **Rotation** eller **Display Info (Visningsinformation)** och ställa in den som genvägstangent.

Du kan ställa in om LED-lampan på av/på-knappen ska vara på eller av för att spara energi.

Låter dig aktivera eller inaktivera laddningsfunktionen hos USB A- och USB typ C-nedströmsportarna när bildskärmen är i vänteläge.

Låter dig aktivera eller inaktivera funktionen **Always On USB-C Charging (Alltid aktiv USB-C-laddning)** när bildskärmen är i avstängt läge.

När funktionen är aktiverad kan du ladda den bärbara datorn eller mobila enheter genom USB typ C-kabeln även när bildskärmen är avstängd.

---



---

**Other USB Charging (Annan USB-laddning) (endast tillämpligt för U2424HE)**

Låter dig aktivera eller inaktivera laddningsfunktionen hos USB A- och USB typ C-nedströmsportarna när bildskärmen är i vänteläge.

När funktionen är aktiverad kan du ladda dina mobila enheter genom USB-A-kabeln även när bildskärmen är avstängd.

**ANMÄRKNING:** Detta alternativ är bara tillgängligt när kabeln till USB typ C (uppströmsporten) är fränkopplad. Om USB typ C-kabeln är ansluten följer **Other USB Charging (Annan USB-laddning)** USB-värdens strömstatus och alternativet är inte tillgängligt.

---

**Reset Personalization (Återställ anpassning)**

Tryck på joysticken för att återställa alla inställningar under menyn **Personalize (Anpassa)** till förvalsvärderna från fabriken.



---

**Others (Övriga)**

Välj detta alternativ för att justera OSD-inställningar som t.ex. **DDC/CI**, **LCD Conditioning (LCD-bearbetning)** och så vidare.

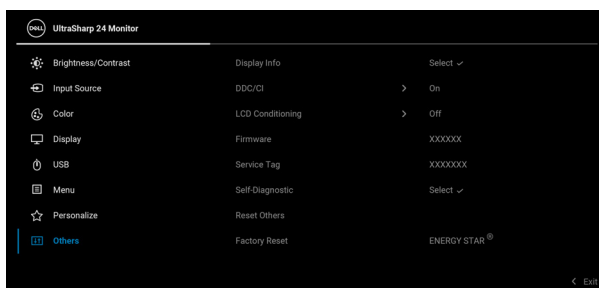



---

## Display Info (Visningsinformation)

Tryck på joysticken för att visa den aktuella bildskärmens inställningar.

Dell UltraSharp 24 Monitor	
Input Source :	DP
Resolution :	1920x1080, 60Hz 24-bit
Monitor Capability:	DP 1.4 (8.1Gbps) HDMI 1.4
USB :	-
Stream Info :	5.4Gbps 4-lane
USB Upstream :	USB-C2
-----	
Model :	U2424HE
Firmware :	XXXXXX
Service Tag :	XXXXXXX

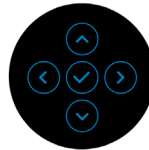

## DDC/CI

**DDC/CI** (Display Data Channel/Command Interface) gör det möjligt att justera dina bildskärmsparametrar (ljusstyrka, färgbalans osv.) med hjälp av programvaran i datorn. Du kan inaktivera denna funktion genom att välja **Off (Av)**. Aktivera denna funktion för bästa möjliga användarupplevelse och optimal prestanda i din bildskärm.

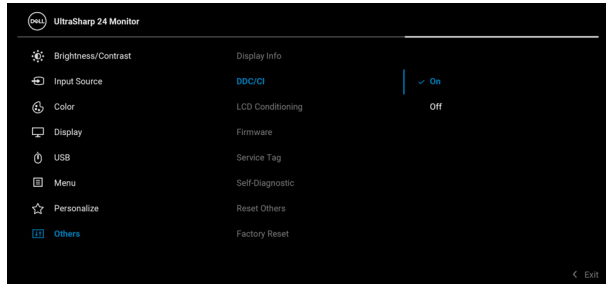

## LCD Conditioning (LCD-bearbetning)

Bidrar till att minska mindre allvarliga fall av kvardröjande bild. Programmet kan ta olika lång tid på sig att köras beroende på hur kraftigt kvardröjande bild det rör sig om. Du kan aktivera denna funktion genom att välja **On (På)**.

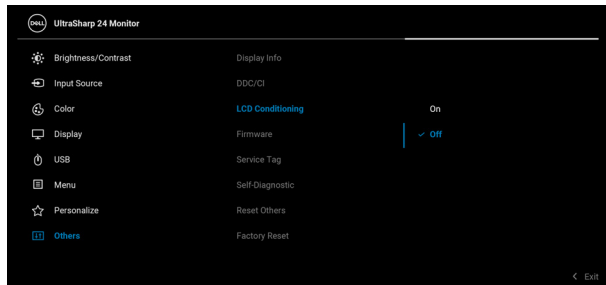

<b>Firmware (Fast program)</b>	Visar versionsnumret på det fasta programmet i din bildskärm.
<b>Service Tag (Servicemärke)</b>	Visar servicemärket för din bildskärm. Denna sträng krävs när du kontaktar telefonsupport, kontrollerar din garantistatus, uppdaterar drivrutiner på Dells webbplats osv.
<b>Self-Diagnostic (Självdagnostik)</b>	<p>Tryck på joysticken för att initiera självdagnostikprocessen.</p> <ol style="list-style-type: none"> <li>1. När den initieras visas en grå skärm.</li> <li>2. Se noga efter om du upptäcker några avvikelser på skärmen.</li> <li>3. Tryck på joysticken. Skärmens färg ändras till röd.</li> <li>4. Se efter om du upptäcker några avvikelser hos bildskärmen.</li> <li>5. Upprepa steg 3 och 4 för att inspektera bildskärmen när den är grön, blå, svart, vit och innehåller text.</li> </ol> <p>Testet är färdigt när textskärmen visas. För att avsluta trycker du på joysticken en gång till.</p>
<b>Reset Others (Återställ övriga)</b>	Tryck på joysticken för att återställa alla inställningar under menyn <b>Others (Övriga)</b> till förvalsvärdena från fabriken.



## Factory Reset (Fabriksåter- ställning)

Återställer alla förvalsvärden till fabriksinställningarna. Detta är även inställningarna för ENERGY STAR®-testerna.

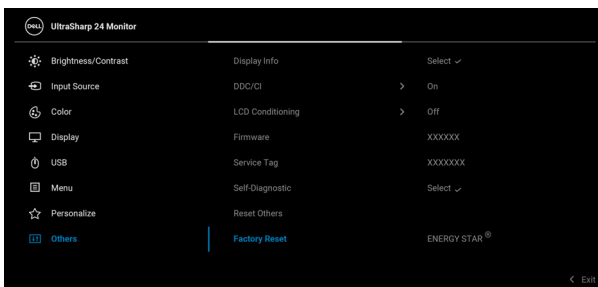

## OSD-meddelanden

### Inledande inställningar

När **Factory Reset (Fabriksåterställning)** är valt visas följande meddelande:

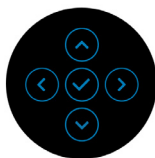
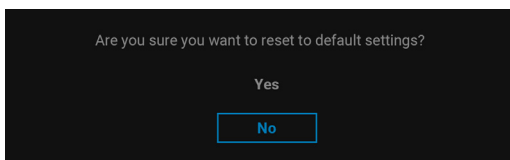

När **Yes (Ja)** är valt visas följande meddelande.



För U2424H/U2424H WOST:

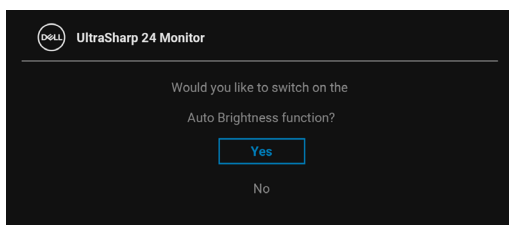
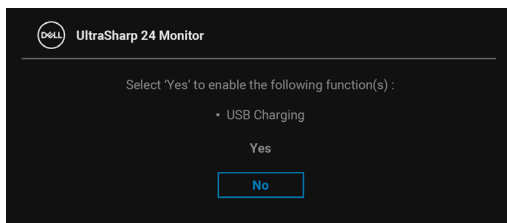

För U2424HE:

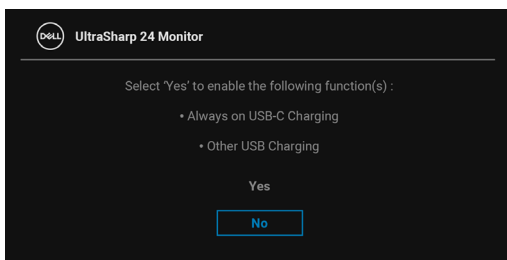

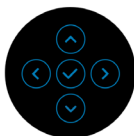
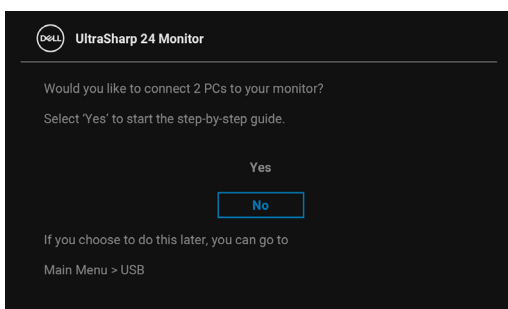
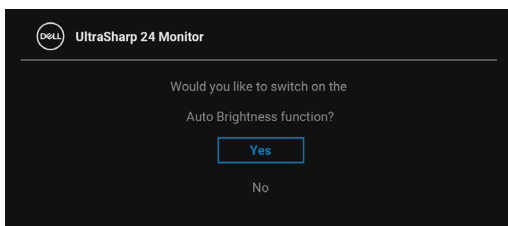

## OSD-varningsmeddelanden

När bildskärmen inte stöder ett visst upplösningsläge visas följande meddelande:

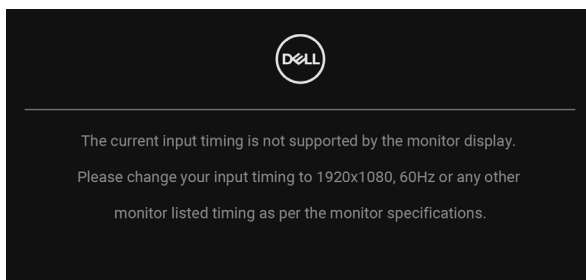

Det innebär att bildskärmen inte kan synkroniseras med signalen den tar emot från datorn. Se [Bildskärmens specifikationer](#) för information om vilka horisontella och vertikala frekvensområden som denna bildskärm kan hantera. Rekommenderat läge är 1920 x 1080.

Följande meddelande visas innan **DDC/CI**-funktionen inaktiveras:

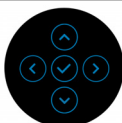
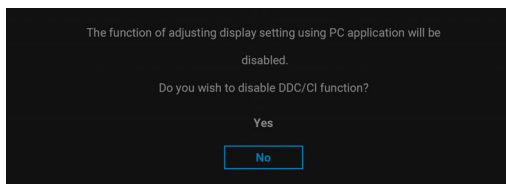

När du ändrar standardinställningarna för **Brightness (Ljusstyrka)** för första gången visas följande meddelande:

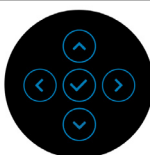
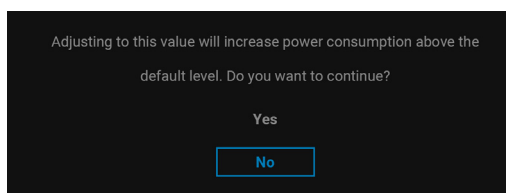

 **ANMÄRKNING:** Om du väljer Yes (Ja), visas inte meddelandet nästa gång du ändrar inställningen för Brightness (Ljusstyrka).



När **Auto Brightness (Automatisk ljusstyrka)** är aktiverad visas följande meddelande om du justerar ljusstyrkenivån:

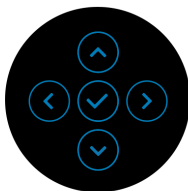
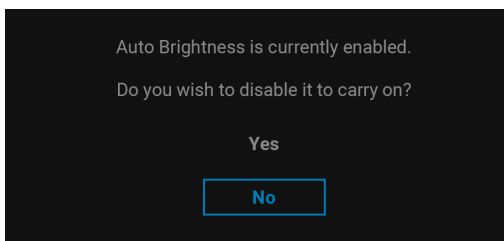

**ANMÄRKNING:** Om Yes (Ja) är valt, inaktiveras Auto Brightness (Automatisk ljusstyrka).

När du ändrar standardinställningen för energisparfunktionerna för första gången, som t.ex. **USB-C Charging 90W (USB-C-laddning 90 W) (endast tillämpligt för U2424HE)**, **Other USB Charging (Annan USB-laddning) (endast tillämpligt för U2424HE)** eller **USB (endast tillämpligt för U2424H/ U2424H WOST)** visas följande meddelande:

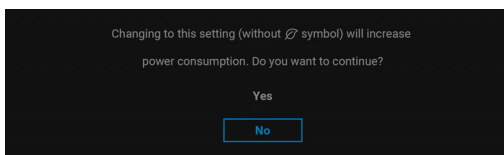

**ANMÄRKNING:** Om du väljer Yes (Ja) för någon av funktionerna som nämns ovan visas meddelandet inte nästa gång du ändrar inställningarna för dessa funktioner. När du utför en fabriksåterställning visas meddelandet igen.





Följande meddelande visas innan funktionen **Lock (Lås)** aktiveras:

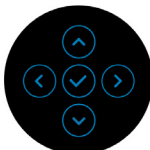
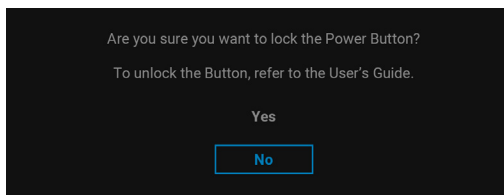

**ANMÄRKNING: Meddelandet kan se något olika ut beroende på vilka inställningar som är valda.**

När bildskärmen går in i Vänteläge visas följande meddelande:

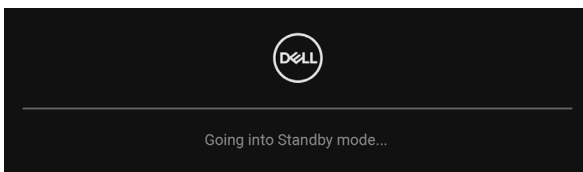

Aktivera datorn och väck bildskärmen för åtkomst till **OSD**-menyn.

OSD-menyn fungerar enbart i normalt driftläge. Om du trycker på någon annan knapp än **Av/på-knappen** vid Vänteläge visas följande meddelande beroende på vilken ingång som är vald:

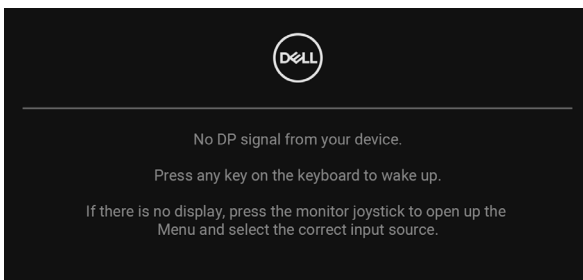

**ANMÄRKNING: Meddelandet kan se något olika ut beroende på vilken insignal som är ansluten.**

Aktivera datorn och bildskärmen för åtkomst till **OSD**-menyn.



Om antingen USB typ C (endast tillämpligt för U2424HE), DisplayPort, eller HDMI-ingången är vald och motsvarande kabel inte är ansluten visas en flytande dialogruta såsom på bilden nedan.

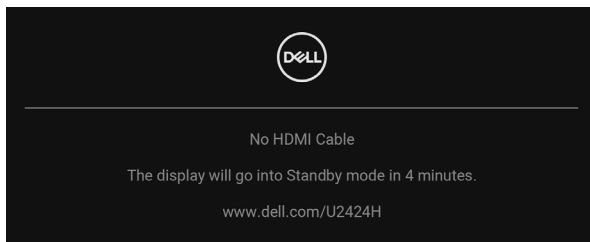

**ANMÄRKNING: Meddelandet kan se något olika ut beroende på vilken insignal som är ansluten.**

För U2424HE, när bildskärmen använder DP/HDMI-inmatning och en USB typ C-kabel ansluts till en bärbar dator som stöder DP Alternativt läge, och om **Auto Select for USB-C (Välj automatiskt för USB-C) (endast tillämpligt för U2424HE)** är aktiverat, visas följande meddelande:

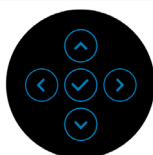
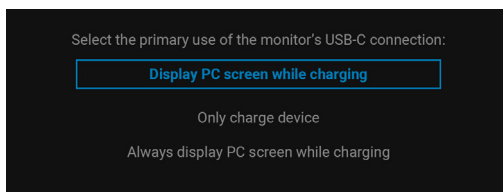

Se **Felsökning** för mer information.



## Ställa in KVM-växlaren (endast tillämpligt för U2424HE)

Den inbyggda KVM-växlaren låter dig styra upp till 2 datorer från en enda uppsättning tangentbord och mus anslutna till bildskärmen.

- a. När du ansluter **HDMI + USB-C2** till dator 1 och **DP + USB-C1** & **90W** till dator 2:

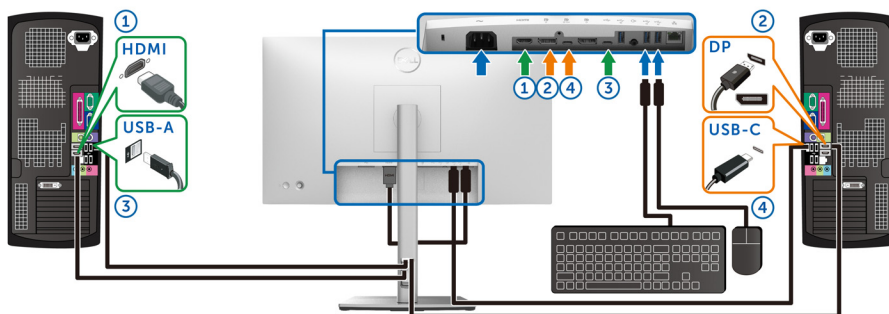

**ANMÄRKNING: USB-C-anslutningen stöder för närvarande endast dataöverföring.**

Försäkra dig om att **USB** för **HDMI** är tilldelad till **USB-C2** och **DP** är tilldelad till **USB-C1** & **90W**.



- b. När du ansluter **HDMI + USB-C2** till dator 1 och **USB-C 90W** till dator 2:

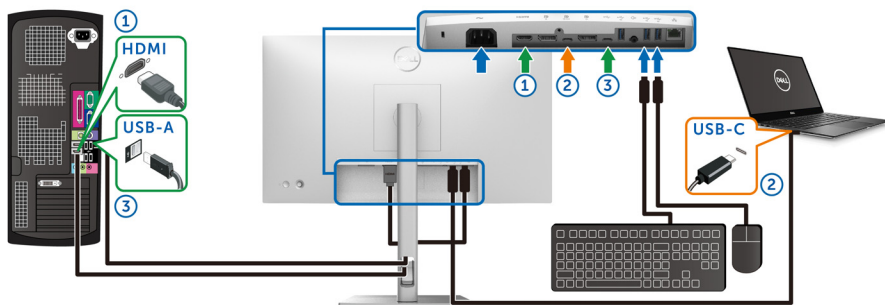

**ANMÄRKNING:** USB-C-anslutningen stöder för närvarande video- och dataöverföring.

Försäkra dig om att **USB** för **HDMI** är tilldelad till **USB-C2**.

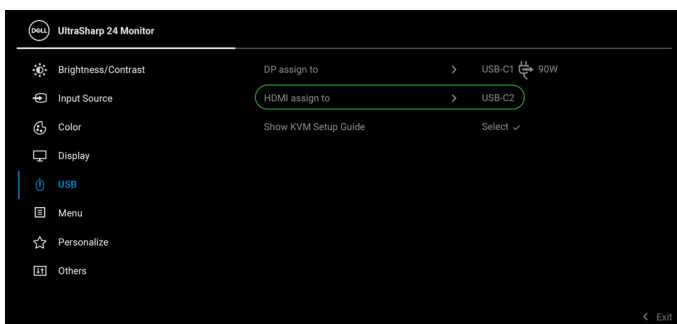

**ANMÄRKNING:** Eftersom USB typ C-uppstörmsporten **DP 90W** stöder DisplayPort Alternativt läge, finns inget behov av att ställa in USB för USB-C 90W.

**ANMÄRKNING:** När du ansluter till andra videoingångskällor som inte visas ovan följer du samma metod för att välja korrekt inställningar för parkoppling av portar i USB.



## Ställa in Auto KVM (endast tillämpligt för U2424HE)

Du kan följa instruktionerna nedan för att installera Auto KVM i din bildskärm:

1. Försäkra dig om att **Auto Select (Välj automatiskt)** är **On (På)** och **Auto Select for USB-C (Välj automatiskt för USB-C)** är **Yes (Ja)**.

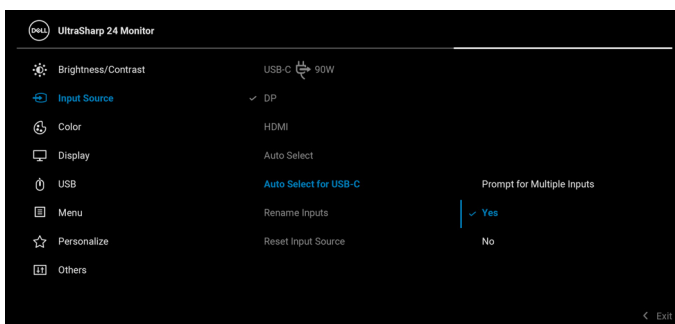
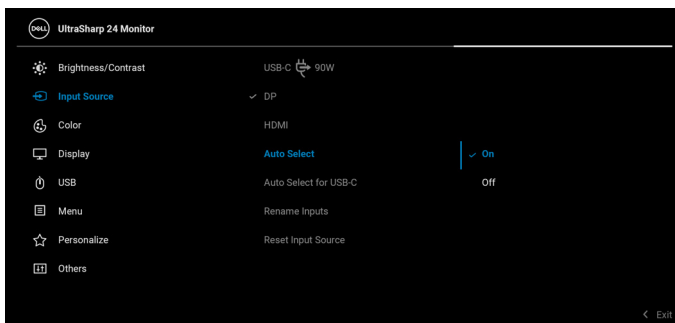

2. Försäkra dig om att USB-portarna och videoingångarna är korrekt parkopplade.



**ANMÄRKNING:** För USB-C 90W-anslutningen krävs inga fler inställningar.

## Ställa in högsta möjliga upplösning

**ANMÄRKNING:** Stegen kan variera något beroende på vilken version av Windows du har.

Så här ställer du in högsta möjliga upplösning för bildskärmen:

I Windows 8.1:

1. I Windows 8.1 väljer du panelen Skrivbordet för att växla till det klassiska Skrivbordet.
2. Högerklicka på skrivbordet och klicka på **Skärmupplösning**.
3. Om du har fler än en bildskärm anslutna ska du försäkra dig om att använda **U2424H/U2424H WOST/U2424HE**.
4. Klicka på listrutan **Skärmupplösning** och välj **1920 x 1080**.
5. Klicka på **OK**.

I Windows 10 och Windows 11:

1. Högerklicka på skrivbordet och klicka på **Bildskärmsinställningar**.
2. Om du har fler än en bildskärm anslutna väljer du **U2424H/U2424H WOST/U2424HE**.
3. Klicka på listrutan **Skärmupplösning** och välj **1920 x 1080**.
4. Klicka på **Behåll ändringar**.



Om du inte ser alternativet 1920 x 1080 måste du uppdatera drivrutinen till ditt grafikkort till den senaste versionen. Utför en av följande procedurer beroende på vilken dator du har:

Om du har en stationär eller bärbar Dell-dator:

- Gå till <https://www.dell.com/support>, ange ditt servicemärke och ladda ner de senaste drivrutinerna till ditt grafikkort.

Om du använder en dator (bärbar eller stationär) av annat märke än Dell:

- Gå till supportwebbplatsen för din dator och ladda ner de senaste drivrutinerna för grafikkortet.
- Gå till webbplatsen för ditt grafikkort och ladda ner de senaste drivrutinerna för grafikkortet.

## Ställa in maximal uppdateringsfrekvens

 **ANMÄRKNING: Stegen kan variera något beroende på vilken version av Windows du har.**

Så här ställer du in högsta möjliga uppdateringsfrekvens för bildskärmen:

I Windows 8.1:

1. I Windows 8.1 väljer du panelen Skrivbordet för att växla till det klassiska Skrivbordet.
2. Högerklicka på skrivbordet och klicka på **Skärmupplösning**.
3. Om du har fler än en bildskärm anslutna väljer du **U2424H/U2424H WOST/U2424HE**.
4. Klicka på **Avancerade inställningar**.
5. Klicka på fliken **Bildskärm**.
6. Klicka på listrutan **Uppdateringsfrekvens** och välj **120 Hz**.
7. Klicka på **OK**.

I Windows 10:

1. Högerklicka på skrivbordet och klicka på **Bildskärmsinställningar**.
2. Klicka på **Avancerade skärminställningar**.
3. Om du har fler än en bildskärm anslutna väljer du **U2424H/U2424H WOST/U2424HE**.
4. Klicka på listrutan **Uppdateringsfrekvens** och välj **120 Hz**.
5. Klicka på **Behåll ändringar**.



I Windows 11:

1. Högerklicka på skrivbordet och klicka på **Bildskärmsinställningar**.
2. Klicka på **Avancerad visning**.
3. Om du har fler än en bildskärm anslutna väljer du **U2424H/U2424H WOST/ U2424HE**.
4. Klicka på listrutan **Välj en uppdateringsfrekvens** och välj **120 Hz**.
5. Klicka på **Behåll ändringar**.

## Synka flera bildskärmar (MMS)

Synka flera bildskärmar gör det möjligt att för flera bildskärmar som är kedjekopplade genom DisplayPort synkronisera en fördefinierad grupp OSD-inställningar i bakgrunden.

Ett OSD-alternativ, **Multi-Monitor Sync (Synka flera bildskärmar)** i menyn Display (Visning) låter användare aktivera/inaktivera synkronisering.

 **ANMÄRKNING: MMS är inte tillgängligt när HDMI-ingång används.**

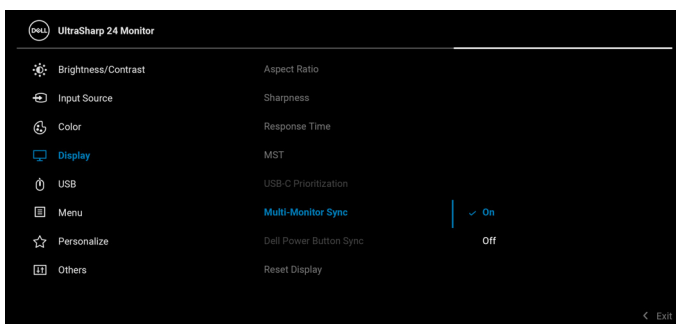



När Bildskärm 1 MST är inställd till **On (På)** för första gången (till exempel vid anslutning av Bildskärm 2) ställs MMS in till **On (På)**.

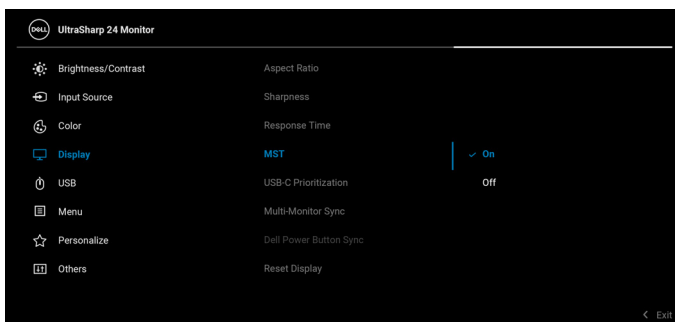

**ANMÄRKNING:** Följande OSD-inställningar synkroniseras: Brightness (Ljusstyrka), Contrast (Kontrast), Preset Modes (Förvalslägen), Color Temp. (Färgtemperatur), Custom Color (Anpassad färg) (RGB-förstärkning), Hue (Färgton) (lägena Movie (Film) och Game (Spel)), Saturation (Färgmättnad) (lägena Movie (Film), och Game (Spel)), Response Time (Svarstid) och Sharpness (Skärpa).

### Ställa in Synka flera bildskärmar (MMS)

Vid första påslagningen eller anslutningen av en ny bildskärm startar synkronisering av användarinställning bara om MMS är **On (På)**. Alla bildskärmar bör synkronisera inställningar från Bildskärm 1.



Efter den första synkroniseringen drivs all följande synkning av ändringar av den fördefinierade gruppen OSD-inställningar från någon av länkarna i kedjan. Vilken länk som helst kan initiera ändringar nedströms och uppströms.

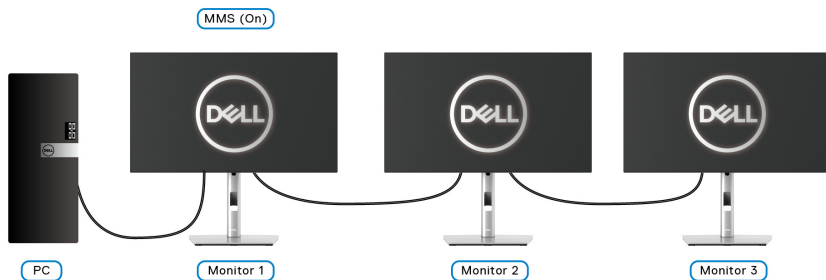

# Felsökning

**⚠ VARNING: Följ [Säkerhetsanvisningar](#) innan du sätter igång med någon av procedurerna i det här avsnittet.**

## Självttest

Bildskärmen har en självttestfunktion som gör det möjligt att kontrollera om den fungerar korrekt. Om bildskärmen och datorn är korrekt anslutna till varandra men skärmen trots det förblir mörk ska du köra bildskärmens självttest enligt följande anvisningar:

1. Stäng av både datorn och bildskärmen.
2. Koppla bort bildskärmskabeln från datorns baksida.
3. Sätt på strömmen till bildskärmen.

Den svävande dialogrutan ska nu visas på skärmen (mot svart bakgrund), om bildskärmen inte känner av någon videosignal och fungerar korrekt. I självttestläget fortsätter strömindikatorlampan att lysa vitt. Beroende på vald ingång fortsätter dessutom en av dialogrutorna nedan att rulla över skärmen.

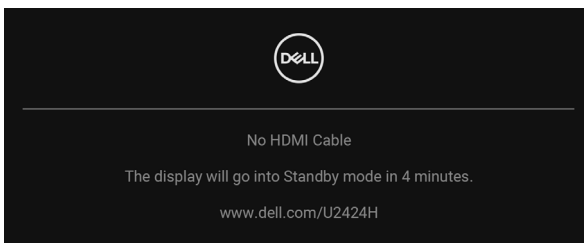

**✎ ANMÄRKNING: Meddelandet kan se något olika ut beroende på vilken insignal som är ansluten.**

4. Den här rutnan visas även vid normal drift av systemet om videokabeln kopplas från eller skadas.
5. Stäng av bildskärmen och koppla in bildkabeln igen. Sätt sedan på både datorn och bildskärmen.

Om det fortfarande inte visas någon bild på skärmen efter föregående procedur ska du kontrollera videostyrenheten och datorn, eftersom bildskärmen fungerar korrekt.



## Använda joysticken för att låsa/låsa upp knappar

### Låsa av/på- och joystick-knapparna

Du kan låsa joystick- och av/på-knapparna för att förhindra åtkomst till OSD-menyerna och/eller av/på-knappen.

Så här låser du knapparna:

1. Flytta och håll kvar joysticken **uppåt** eller **nedåt** eller åt **vänster** eller åt **höger** i cirka 4 sekunder tills en popup-meny visas.

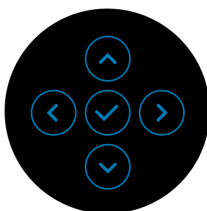
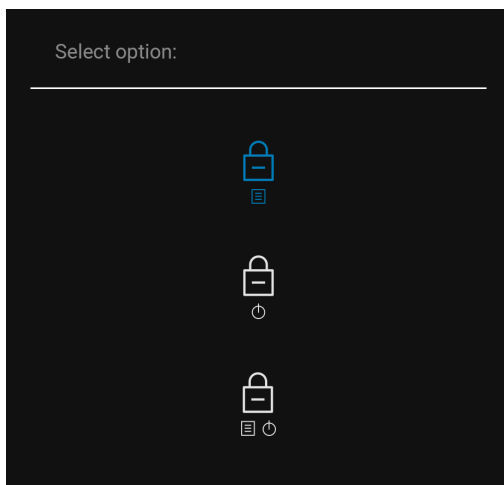

2. Välj något av följande alternativ:

- **Menu Buttons (Menyknappar):** Alla joystickfunktioner är låsta och kan inte komma åt av användaren.
- **Power Buttons (Av/på-knappar):** Endast **Av/på-knappen** är låst och kan inte komma åt av användaren.
- **Menu + Power Buttons (Knapparna Meny + Av/på):** Endast joystickerna och **Av/på-knappen** är låsta och kan inte komma åt av användaren.



För att låsa upp knappen/knapparna, tryck och håll ned joysticken **uppåt** eller **nedåt** eller åt **vänster** eller åt **höger** i 4 sekunder. Välj **Upplåsning**-ikonen för att låsa upp knappen/knapparna.

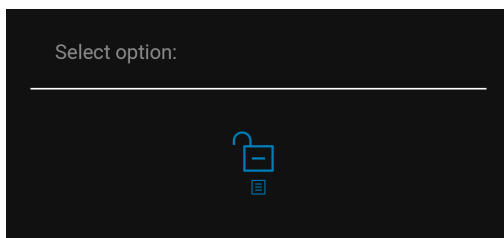

## Alltid aktiv USB-C-laddning (endast tillämpligt för U2424HE)

Bildskärmen gör det möjligt att ladda din bärbara dator eller mobila enheter via USB typ C-kabeln även när bildskärmen är i avstängt läge. Se [USB-C Charging 90W \(USB-C-laddning 90 W\) \(endast tillämpligt för U2424HE\)](#) för mer information.

## Uppdatera bildskärmens fasta program

Du kan verifiera den aktuella firmwareversionen i [Firmware \(Fast program\)](#). Om det inte är tillgängligt går du till Dells supportwebbplats för att hämta det senaste installationsprogrammet (**Monitor Firmware Update Utility.exe**) och följer instruktionerna för uppdatering av fast program i Användarhandboken: [www.dell.com/U2424H](http://www.dell.com/U2424H) eller [www.dell.com/U2424HE](http://www.dell.com/U2424HE).



## Vanliga problem

Följande tabell innehåller allmän information om vanliga bildskärmsproblem du kan stöta på och möjliga lösningar:

Vanliga symtom	Vad du upplever	Möjliga lösningar
Ingen bild/ström-indikatorlampan lyser inte	Ingen bild	<ul style="list-style-type: none"><li>• Försäkra dig om att bildkabeln mellan bildskärmen och datorn är korrekt ansluten och sitter säkert.</li><li>• Bekräfta att eluttaget fungerar genom att ansluta någon annan elektrisk apparat till det.</li><li>• Försäkra dig om att <b>Av/på-knappen</b> har tryckts hela vägen in.</li><li>• Försäkra dig om att korrekt ingångskälla har valts i menyn <b>Input Source (Ingångskälla)</b>.</li></ul>
Ingen bild/ström-indikatorlampan lyser	Ingen bild eller ingen ljusstyrka	<ul style="list-style-type: none"><li>• Öka reglagen för ljusstyrka och kontrast med hjälp av OSD-menyn.</li><li>• Utför funktionskontrollen i bildskärmens självtest.</li><li>• Kontrollera om det finns böjda eller trasiga stift i bildkabelns kontaktdon.</li><li>• Kör det inbyggda diagnostikverktyget.</li><li>• Försäkra dig om att korrekt ingångskälla har valts i menyn <b>Input Source (Ingångskälla)</b>.</li></ul>
Bristande fokus	Hackig eller suddig bild, eller spökbild	<ul style="list-style-type: none"><li>• Ta bort eventuella förlängningskablar för bildskärmskabeln.</li><li>• Återställ bildskärmen till fabriksinställningarna.</li><li>• Ändra videoupplösningen till det korrekta bildförhållandet.</li></ul>



Skakig/darrig videobild	Vågig bild eller fina rörelser	<ul style="list-style-type: none"> <li>• Återställ bildskärmen till fabriksinställningarna.</li> <li>• Kontrollera faktorer i omgivningen.</li> <li>• Placera bildskärmen på ett annat ställe och testa i ett annat rum.</li> </ul>
Bildpunkter som saknas	Fläckar på lcd-skärmen	<ul style="list-style-type: none"> <li>• Stäng av bildskärmen och sätt på den igen.</li> <li>• En permanent avstängd bildpunkt är en naturlig defekt som kan uppstå i skärmar med lcd-teknik.</li> <li>• För mer information om Dells kvalitets- och pixelpolicy för bildskärmar, se Dells supportwebbplats på: <a href="http://www.dell.com/pixelguidelines">http://www.dell.com/pixelguidelines</a>.</li> </ul>
Ljusa delpixlar	Ljusa punkter på lcd-skärmen	<ul style="list-style-type: none"> <li>• Stäng av bildskärmen och sätt på den igen.</li> <li>• En permanent avstängd bildpunkt är en naturlig defekt som kan uppstå i skärmar med lcd-teknik.</li> <li>• För mer information om Dells kvalitets- och pixelpolicy för bildskärmar, se Dells supportwebbplats på: <a href="http://www.dell.com/pixelguidelines">http://www.dell.com/pixelguidelines</a>.</li> </ul>
Problem med ljusstyrkan	Ljuset i bilden är för svagt eller starkt	<ul style="list-style-type: none"> <li>• Återställ bildskärmen till fabriksinställningarna.</li> <li>• Justera reglagen för ljusstyrka och kontrast med hjälp av OSD-menyn.</li> </ul>
Geometrisk förvrängning	Skärmen är felaktigt centrerad	<ul style="list-style-type: none"> <li>• Återställ bildskärmen till fabriksinställningarna.</li> </ul>



Horisontella/ vertikala linjer	Det finns en eller flera linjer på skärmen	<ul style="list-style-type: none"> <li>• Återställ bildskärmen till fabriksinställningarna.</li> <li>• Utför bildskärmens självtest med funktionskontroll, och kontrollera om linjerna finns kvar vid självtestläge.</li> <li>• Kontrollera om det finns böjda eller trasiga stift i bildkabelns kontaktdon.</li> <li>• Kör det inbyggda diagnostikverktyget.</li> </ul>
Synkroniseringsproblem	Skärmen är i oordning eller verkar ha revor	<ul style="list-style-type: none"> <li>• Återställ bildskärmen till fabriksinställningarna.</li> <li>• Utför bildskärmens självtest med funktionskontroll, och kontrollera om skärmen fortfarande ser oordnad ut vid självtestläge.</li> <li>• Kontrollera om det finns böjda eller trasiga stift i bildkabelns kontaktdon.</li> <li>• Starta om datorn i felsäkert läge.</li> </ul>
Säkerhetsproblem	Synlig rök eller gnistor	<ul style="list-style-type: none"> <li>• Påbörja inte felsökning.</li> <li>• Kontakta Dell omedelbart.</li> </ul>
Periodiskt återkommande problem	Bildskärmen slås av och på vid fel tillfällen	<ul style="list-style-type: none"> <li>• Försäkra dig om att bildskärmskabeln mellan bildskärmen och datorn är korrekt ansluten och sitter säkert.</li> <li>• Återställ bildskärmen till fabriksinställningarna.</li> <li>• Utför bildskärmens självtest med funktionskontroll, och kontrollera om det periodiskt förekommande problemet kvarstår vid självtestläge.</li> </ul>
En färg saknas	Färg saknas i bilden	<ul style="list-style-type: none"> <li>• Utför funktionskontrollen i bildskärmens självtest.</li> <li>• Försäkra dig om att bildskärmskabeln mellan bildskärmen och datorn är korrekt ansluten och sitter säkert.</li> <li>• Kontrollera om det finns böjda eller trasiga stift i bildkabelns kontaktdon.</li> </ul>





Fel färg	Bildens färg är felaktig	<ul style="list-style-type: none"> <li>• Testa olika <b>Preset Modes (Förvalslägen)</b> i OSD-inställningsmenyn <b>Color (Färg)</b>. Justera <b>R/G/B</b>-värdet i <b>Custom Color (Anpassad färg)</b> i OSD-inställningsmenyn <b>Color (Färg)</b>.</li> <li>• Ändra <b>Input Color Format (Inmatat färgformat)</b> till <b>RGB</b> eller <b>YCbCr/YPbPr</b> i OSD-inställningsmenyn <b>Color (Färg)</b>.</li> <li>• Kör det inbyggda diagnostikverktyget.</li> </ul>
Kvardröjande bild från en stillbild som visas på bildskärmen under en längre tidsperiod	En svag skugga från stillbilden visas på bildskärmen	<ul style="list-style-type: none"> <li>• Ställ in skärmen på att stänga av sig själv efter några minuter inaktiv tid. Dessa kan justeras i Windows energialternativ eller Macs energisparinställning.</li> <li>• Alternativt kan du använda en dynamiskt föränderlig skärmläckare.</li> </ul>

## Produktspecifika problem

Vanliga symtom	Vad du upplever	Möjliga lösningar
Skärmbilden är för liten	Bilden är centrerad på skärmen men fyller inte hela visningsområdet	<ul style="list-style-type: none"> <li>• Kontrollera inställningen <b>Aspect Ratio (Bildförhållande)</b> i OSD-menyn <b>Display (Visning)</b>.</li> <li>• Återställ bildskärmen till fabriksinställningarna.</li> </ul>
Det går inte att justera bildskärmen med knapparna på frontpanelen	OSD-menyn visas inte på skärmen	<ul style="list-style-type: none"> <li>• Stäng av bildskärmen, koppla ur strömkabeln, koppla in den igen och sätt sedan på bildskärmen.</li> <li>• Kontrollera om OSD-menyn är låst. Om den är det flyttar du och håller ned joysticken uppåt/nedåt/åt vänster/åt höger intryckt i 4 sekunder för att låsa upp (för mer information, se <a href="#">Lock (Lås)</a>).</li> </ul>



Ingen ingångssignal när användarkontrollerna trycks ned	Ingen bild, ledindikatorn är vit	<ul style="list-style-type: none"> <li>• Kontrollera signalkällan. Försäkra dig om att datorn inte befinner sig i vänteläge genom att röra på musen eller trycka på en tangent på tangentbordet.</li> <li>• Kontrollera att signalkabeln är korrekt ansluten. Koppla in signalkabeln igen vid behov.</li> <li>• Återställ datorn eller videospelaren.</li> </ul>
Bilden fyller inte hela skärmen	Bilden fyller inte upp skärmens hela höjd eller bredd	<ul style="list-style-type: none"> <li>• På grund av olika videoformat (bildförhållanden) hos DVD-filmer kanske bildskärmen visar i helskärmsläge.</li> <li>• Kör det inbyggda diagnostikverktyget.</li> </ul>
Ingen video från HDMI/DisplayPort-porten	När en viss dongel/dockningsenhet är ansluten till porten, visas ingen bild när Thunderbolt-kabeln dras ur/ansluts till den bärbara datorn	<ul style="list-style-type: none"> <li>• Dra ur HDMI/DisplayPort-kabeln från dongeln/dockningsenheten, och anslut sedan Thunderbolt-kabeln till den bärbara datorn. Anslut HDMI/DisplayPort-kabeln 7 sekunder senare.</li> </ul>
Ingen video vid USB typ C-port (endast tillämpligt för U2424HE)	När en viss dongel/dockningsenhet är ansluten till porten, visas ingen bild när Thunderbolt-kabeln dras ur/ansluts till den bärbara datorn	<ul style="list-style-type: none"> <li>• Dra ur USB typ C-kabeln från dongeln/dockningsenheten, och anslut sedan Thunderbolt-kabeln till den bärbara datorn. Anslut USB typ C-kabeln 7 sekunder senare.</li> </ul>
Ingen nätverksanslutning (endast tillämpligt för U2424HE)	Nätverksanslutningen försvinner eller kommer och går	<ul style="list-style-type: none"> <li>• Kontrollera att <b>USB-C Prioritization (USB-C-prioritering)</b> är inställt på <b>High Data Speed (Hög datahastighet)</b>.</li> <li>• Stäng inte av bildskärmen när nätverket är anslutet.</li> </ul>



Bildskärmen dimmas	När <b>Auto Brightness (Automatisk ljusstyrka)</b> är aktiverat, blir bildskärmens ljusstyrkenivå onormalt låg, vilket resulterar i en dimmad skärm	<ul style="list-style-type: none"> <li>• Kontrollera huruvida ett föremål obstruerar sensorområdet.</li> <li>• Säkerställ att det inte sitter en webbkamera monterad över sensorområdet.</li> <li>• Torka bort eventuellt damma som täcker sensorområdet.</li> <li>• Säkerställ att skärmen inte är vriden och placerad sida vid sida bredvid en annan bildskärm.</li> </ul>
--------------------	---	--

## Specifika problem med USB (universell seriebuss)

Vanliga symtom	Vad du upplever	Möjliga lösningar
USB-gränssnittet fungerar inte	USB-kringutrustning fungerar inte	<ul style="list-style-type: none"> <li>• Kontrollera att bildskärmen är på.</li> <li>• Koppla bort uppströmskabeln från datorn och anslut den igen.</li> <li>• Koppla bort och anslut USB-kringenheterna igen (nedströmskontaktdonet).</li> <li>• Stäng av bildskärmen och sätt sedan på den igen.</li> <li>• Starta om datorn.</li> <li>• Vissa USB-enheter, såsom externa bärbara hårddiskar, kräver mer ström. Anslut enheten direkt till datorn.</li> </ul>
USB typ C-porten levererar ingen strömförsörjning (endast tillämpligt för U2424HE)	USB-kringutrustningen går inte att ladda	<ul style="list-style-type: none"> <li>• Kontrollera att den anslutna enheten uppfyller kraven i USB-C-specifikationen. USB typ C-porten stöder USB 3.2 Gen2 och en uteffekt på 90 W.</li> <li>• Kontrollera att du använder den USB typ C-kabel som medföljde bildskärmen.</li> </ul>



<p>SuperSpeed USB 10 Gbit/s (USB 3.2 Gen2)-gränssnittet går långsamt</p>	<p>SuperSpeed USB 10 Gbit/s (USB 3.2 Gen2)-kringenheterna arbetar långsamt eller inte alls</p>	<ul style="list-style-type: none"> <li>• Kontrollera att din dator är kapabel att köra SuperSpeed USB 10 Gbit/s (USB 3.2 Gen2).</li> <li>• Vissa datorer har såväl USB 3.2 som USB 2.0 och USB 1.1-portar. Försäkra dig om att korrekt USB-port används.</li> <li>• Koppla bort uppströmskabeln från datorn och anslut den igen.</li> <li>• Koppla bort och anslut USB-kringenheterna igen (nedströmskontaktdonet).</li> <li>• Starta om datorn.</li> </ul>
<p>Trådlösa USB-kringenheter slutar fungera när en USB 3.2-enhet ansluts</p>	<p>Trådlösa USB-kringenheter svarar långsamt eller fungerar bara när avståndet mellan dem och mottagaren minskas</p>	<ul style="list-style-type: none"> <li>• Öka avståndet mellan USB 3.2-kringenheterna och den trådlösa USB-mottagaren.</li> <li>• Placera den trådlösa USB-mottagaren så nära de trådlösa USB-kringenheterna som möjligt.</li> <li>• Använd en USB-förlängningskabel för att placera den trådlösa USB-mottagaren så långt bort som möjligt från USB 3.2-porten.</li> </ul>



# Regelverksinformation

## FCC-meddelanden (endast USA) och övrig regelverksinformation

För FCC-meddelanden och annan information om efterlevnad av regelverk, se webbplatsen för efterlevnad av regelverk på [www.dell.com/regulatory\\_compliance](http://www.dell.com/regulatory_compliance).

## EU:s produkt databas för energimärkning och produktinformationsblad

U2424H: <https://eprel.ec.europa.eu/qr/1585527>



U2424H WOST: <https://eprel.ec.europa.eu/qr/1585550>

U2424HE: <https://eprel.ec.europa.eu/qr/1585563>



# Kontakta Dell

För att kontakta Dell om försäljningsärenden, teknisk support eller kundtjänst, se [www.dell.com/contactdell](http://www.dell.com/contactdell).

-  **ANMÄRKNING: Tillgängligheten varierar beroende på land och produkt, och vissa tjänster kanske inte finns i ditt land.**
-  **ANMÄRKNING: Om du inte har en aktiv internetanslutning kan du hitta kontaktinformationen på ditt inköpskvitto, packsedel, faktura eller i Dells produktkatalog.**

