

**Monitor Dell UltraSharp 24 -  
U2424H**

**Monitor Dell UltraSharp 24 -  
U2424H, senza supporto**

**Monitor Dell UltraSharp 24 USB-C<sup>®</sup>  
Hub - U2424HE**

**Guida dell'utente**

**Modello: U2424H/U2424H WOST/U2424HE  
Modello normativo: U2424Hb/U2424Ht/U2424HEb**



 **NOTA:** Una NOTA indica informazioni importanti che aiutano a fare un uso migliore del computer.

 **AVVISO:** Un AVVISO indica danni potenziali all'hardware o la perdita di dati nel caso non vengano seguite le istruzioni.

 **AVVERTENZA:** Un'AVVERTENZA indica il rischio potenziale di danni alla proprietà, lesioni personali o la morte.

**Copyright © 2023 Dell Inc. o sue sussidiarie. Tutti i diritti riservati.** Dell, EMC e altri marchi sono marchi di Dell Inc. o sue sussidiarie. Gli altri marchi possono essere marchi dei rispettivi proprietari.

# Sommario

<b>Istruzioni di sicurezza</b> . . . . .	<b>7</b>
<b>Informazioni sul monitor</b> . . . . .	<b>9</b>
Contenuto della confezione . . . . .	9
Caratteristiche del prodotto . . . . .	10
<b>Identificazione delle parti e dei controlli</b> . . . . .	<b>13</b>
Vista frontale . . . . .	13
Vista dall'alto . . . . .	14
Vista posteriore . . . . .	15
Vista posteriore e inferiore . . . . .	16
<b>Specifiche del monitor</b> . . . . .	<b>21</b>
Specifiche sulla risoluzione . . . . .	23
Modalità video supportate . . . . .	23
Modalità di visualizzazione predefinite . . . . .	24
Modalità di trasporto multi-streaming (MST) . . . . .	25
Specifiche elettriche . . . . .	25
Caratteristiche fisiche . . . . .	27
Caratteristiche ambientali . . . . .	29
Assegnazione dei Pin . . . . .	30
<b>Interfaccia USB</b> . . . . .	<b>32</b>
SuperSpeed USB 10 Gbps (USB 3.2 Gen2) . . . . .	32
USB Tipo C . . . . .	32
Connettore USB 3.2 downstream . . . . .	33
Connettore USB Tipo C . . . . .	33
Porta USB . . . . .	34
<b>Connettore RJ45 (applicabile solo per U2424HE)</b> . . . . .	<b>35</b>
Installazione del driver . . . . .	36



Stato LED connettore RJ45 . . . . .	37
Banda video . . . . .	38
Banda velocità USB . . . . .	38
Funzione Plug and Play . . . . .	39
Qualità del monitor LCD e criteri sui pixel . . . . .	39
Ergonomia . . . . .	39
Gestione e spostamento dello schermo . . . . .	41
Linee guida sulla manutenzione . . . . .	43
Pulizia del monitor . . . . .	43
<b>Configurazione del monitor . . . . .</b>	<b>44</b>
Fissare il supporto . . . . .	44
Organizzazione dei cavi . . . . .	47
Uso della funzione d'inclinazione, rotazione ed estensione verticale . . . . .	48
Inclinazione, rotazione . . . . .	48
Sollevamento verticale. . . . .	49
Rotazione del monitor . . . . .	49
Ruota in senso orario . . . . .	50
Ruota in senso antiorario . . . . .	50
Regolazione delle impostazioni di rotazione della visualizzazione del sistema . . . . .	51
Connessione del monitor . . . . .	52
Collegamento del cavo DisplayPort (da DisplayPort a DisplayPort). . . . .	52
Collegare il cavo USB Tipo C (applicabile solo per U2424HE) . . . . .	53
Collegare il monitor per la funzione DP Multi-Stream Transport (MST) . . . . .	53
Collegamento del monitor per la funzione USB Tipo C Multi-Stream Transport (MST) (applicabile solo per U2424HE). . . . .	54
Collegamento del monitor con il cavo RJ45 (opzionale) (applicabile solo per U2424HE) . . . . .	54





Collegare il cavo USB A-C .....	55
<b>Dell Power Button Sync (DPBS) (applicabile solo per U2424HE) .....</b>	<b>57</b>
Collegamento del monitor per DPBS per la prima volta .....	60
Uso della funzione DPBS .....	61
Collegare il monitor per la funzione USB-C Multi-Stream Transport (MST) .....	63
Collegamento del monitor per USB-C .....	65
<b>Fissaggio del monitor utilizzando il blocco Kensington (opzionale) .....</b>	<b>67</b>
<b>Rimuovere il supporto del monitor .....</b>	<b>67</b>
<b>Montaggio su parete VESA (opzionale) .....</b>	<b>68</b>
<b>Funzionamento del monitor .....</b>	<b>69</b>
<b>Accendere il monitor .....</b>	<b>69</b>
<b>Uso del controllo joystick .....</b>	<b>69</b>
Funzioni del joystick .....	70
<b>Uso del menu Impostazioni .....</b>	<b>70</b>
Accedere al Utility avvio menu .....	70
Dettagli Utility avvio menu .....	71
Uso dei tasti di navigazione .....	72
<b>Uso del menu OSD (On Screen Display) .....</b>	<b>73</b>
Accedere al sistema di menu .....	73
<b>Messaggi OSD .....</b>	<b>93</b>
Configurazione iniziale .....	93
Messaggio d'avviso OSD .....	95
<b>Impostazione dello switch KVM (applicabile solo per U2424HE) .....</b>	<b>100</b>
<b>Impostazione del KVM automatico (applicabile solo per U2424HE) .....</b>	<b>102</b>
<b>Impostazione della risoluzione massima .....</b>	<b>103</b>





Impostazione della frequenza di aggiornamento massima . . . . .	104
Sincronizzazione multi monitor (MMS) . . . . .	105
Impostazione della sincronizzazione multi monitor (MMS). . . . .	107
<b>Ricerca dei guasti . . . . .</b>	<b>108</b>
Diagnostica . . . . .	108
Uso del joystick per bloccare/sbloccare i pulsanti . . . . .	109
Blocco dei pulsanti accensione e joystick . . . . .	109
Carica USB-C sempre attiva (applicabile solo per U2424HE) . . . . .	110
Aggiornamento del firmware del monitor . . . . .	110
Problemi comuni . . . . .	111
Problemi specifici del prodotto . . . . .	114
Problemi specifici della connessione USB (Universal Serial Bus) . . . . .	117
<b>Informazioni normative . . . . .</b>	<b>119</b>
Avvisi FCC (solamente per gli Stati Uniti) e altre informazioni normative . . . . .	119
Database dei prodotti UE per l'etichetta energetica e il foglio tecnico con le informazioni sul prodotto . . . . .	119
<b>Contattare Dell . . . . .</b>	<b>120</b>



# Istruzioni di sicurezza

Usare le seguenti linee guida sulla sicurezza per proteggere il monitor da potenziali danni e garantire la sicurezza personale. A meno di diversamente indicato, ciascuna procedura inclusa in questo documento prevede la lettura delle informazioni sulla sicurezza fornite con il monitor.

 **NOTA: Prima di utilizzare il monitor, leggere le istruzioni sulla sicurezza fornite con il monitor e stampate sul prodotto. Tenere la documentazione in un luogo sicuro per futuri riferimenti.**

 **AVVERTENZA: L'uso di controlli, regolazioni o procedure diverse da quelle specificate in questa documentazione possono provocare l'esposizione a scosse elettriche, pericoli elettrici e/o pericoli meccanici.**

 **AVVERTENZA: I possibili effetti a lungo termine dell'ascolto di audio ad alto volume tramite le cuffie (sul monitor che le supporta) possono causare danni all'udito.**

- Collocare il monitor su una superficie solida e maneggiarlo con attenzione. Lo schermo è fragile e potrebbe danneggiarsi in caso di caduta o urti contro oggetti affilati.
- Assicurarsi che il monitor sia classificato elettricamente per funzionare con l'alimentazione CA disponibile del proprio Paese.
- Tenere il monitor a temperatura ambiente. Condizioni di caldo o freddo eccessivo possono influire negativamente sui cristalli liquidi dello schermo.
- Collegare il cavo di alimentazione dal monitor a una presa a parete vicina e accessibile. Consultare [Connessione del monitor](#).
- Non poggiare e usare il monitor su una superficie bagnata o accanto ad acqua.
- Non sottoporre il monitor a forti vibrazioni o impatti. Ad esempio, non lasciare il monitor nel bagagliaio.
- Scollegare il monitor quando non utilizzato per un lungo periodo di tempo.
- Per evitare folgorazioni, non tentare di rimuovere il coperchio o toccare l'interno del monitor.
- Leggere con attenzione queste istruzioni. Conservare il documento per riferimenti futuri. Seguire tutte le avvertenze e istruzioni indicate sul prodotto.
- Alcuni monitor possono essere montati a parete usando il montaggio VESA venduto separatamente. Assicurarsi di usare le specifiche VESA corrette come indicato nella sezione per il montaggio a parete della *Guida dell'utente*.



Per informazioni sulle istruzioni di sicurezza, consultare il documento *l'Informativa sulla sicurezza, di carattere normativo e sulle disposizioni in materia di ambiente (SERI)* fornita con il monitor.



# Informazioni sul monitor



## Contenuto della confezione

La tabella di seguito offre un elenco di componenti fornito con il monitor. In caso di assenza di qualsiasi componente, contattare Dell. Per ulteriori informazioni consultare [Contattare Dell](#).

 **NOTA: Alcuni elementi potrebbero essere accessori optional e potrebbero non essere inviati insieme al monitor. Alcune funzioni potrebbero non essere disponibili in alcuni paesi.**

	Schermo
	Supporto regolabile
	Base del supporto
	Cavo di alimentazione (Varia in relazione ai paesi)



	<p>Cavo USB Tipo C Gen2 (applicabile solo per U2424HE) Lunghezza cavo: 1,00 M</p>
	<p>Cavo DisplayPort 1.4 (DP a DP) Lunghezza cavo: 1,80 M</p>
	<p>Cavo da USB-A a USB-C Gen2 Lunghezza cavo: 1,00 M</p>
	<ul style="list-style-type: none"> <li>• Guida rapida</li> <li>• Informativa sulla sicurezza, di carattere normativo e sulle disposizioni in materia di ambiente</li> <li>• Report calibrazione di fabbrica</li> </ul>

## Caratteristiche del prodotto

Il monitor **Dell U2424H/U2424H WOST/U2424HE** ha uno schermo LCD a matrice attiva TFT (Thin-Film Transistor) e retroilluminazione LED. Le caratteristiche del monitor includono:

- Area visibile di 60,47 cm (23,80 pollici) (misurata in diagonale). Risoluzione 1920 x 1080 (16:9), più supporto schermo intero per risoluzioni più basse.
- Ampio angolo di visualizzazione che permette la visualizzazione sia in piedi che seduti.
- Gamma colore di sRGB 100% e BT.709 100% con un Delta E medio < 2; supporta inoltre DCI-P3 85%.
- Connettività digitale con DisplayPort, HDMI, e USB Tipo C (con Modalità alternata DP; applicabile solo per U2424HE).



- USB Tipo C singolo per alimentare (PD 90 W) un notebook compatibile durante la ricezione del segnale video e dati (applicabile solo per U2424HE).
- Capacità di regolazione: inclinazione, rotazione, altezza e girevole.
- La cornice ultra sottile riduce lo spazio in caso di utilizzo con più monitor, consentendo in questo modo di rendere migliore l'esperienza di visualizzazione.
- Supporto removibile e fori di fissaggio di tipo VESA™ (Video Electronics Standards Association) da 100 mm per soluzioni di montaggio flessibili.
- Il sensore di Luminosità Automatica rileva la luce intorno e regola la luminosità del monitor e la temperatura del colore di conseguenza, più monitor Dell equipaggiati con il sensore di Luminosità Automatica possono sincronizzare i livelli di luminosità e temperatura attraverso la connessione MST.
- U2424H/U2424H WOST è dotato di:
  - Una porta USB Tipo C upstream (solo dati, USB 3.2 Gen2, 10 Gbps)
  - Due porte SuperSpeed USB 10 Gbps (USB 3.2 Gen2) Tipo A downstream
  - Una porta SuperSpeed USB 10 Gbps (USB 3.2 Gen2) Tipo A downstream con alimentazione BC1.2
  - Una porta SuperSpeed USB 10 Gbps (USB 3.2 Gen2) Tipo C downstream
- U2424HE è dotato di:
  - Una porta USB Tipo C upstream (video e dati; DisplayPort 1.4 con Modalità alternata, PD fino a 90 W)
  - Una porta USB Tipo C upstream (solo dati, USB 3.2 Gen2, 10 Gbps)
  - Tre porte SuperSpeed USB 10 Gbps (USB 3.2 Gen2) Tipo A downstream
  - Una porta SuperSpeed USB 10 Gbps (USB 3.2 Gen2) Tipo A downstream con alimentazione BC1.2
  - Una porta SuperSpeed USB 10 Gbps (USB 3.2 Gen2) Tipo C downstream
- Le porte USB Tipo C e RJ45 consentono l'esperienza di collegamento alla rete con un singolo cavo (applicabile solo per U2424HE).
- Plug and play se supportato dal computer.
- Regolazioni On-Screen Display (OSD) per facilitare la configurazione e l'ottimizzazione dello schermo.
- Blocco dei tasti accensione e OSD.
- Foro fissaggio blocco di sicurezza.
- Blocco supporto.
- $\leq 0,5$  W in modalità Standby.



- Il monitor supporta la funzione DRR (Frequenza di aggiornamento dinamica). DRR funziona con tutte le attività di Windows 11, consentendo di aumentare automaticamente la frequenza di aggiornamento (per un'esperienza più fluida) mentre si utilizza un PC o notebook per scrivere o scorrere, e ridurre la frequenza di aggiornamento quando non necessaria, risparmiando energia.
- Il monitor utilizza un pannello a bassa luce blu. Quando il monitor viene ripristinato alle impostazioni di fabbrica o alle impostazioni predefinite, è conforme con la certificazione bassa luce blu hardware di TÜV Rheinland.\*

**Rapporto luce blu:**

Il rapporto di luce nell'intervallo 415 nm-455 nm rispetto a 400 nm-500 nm deve essere inferiore al 50%.

Categoria	Rapporto luce blu
1	$\leq 20\%$
2	$20\% < R \leq 35\%$
3	$35\% < R \leq 50\%$

- Riduce il livello di pericolo della luce blu emessa dallo schermo per rendere la visione più confortevole per gli occhi senza distorcere la precisione dei colori.
  - Il monitor adotta la tecnologia Flicker-Free (senza sfarfallio), che rimuove lo sfarfallio visibile agli occhi, offrendo un'esperienza di visione più confortevole, riducendo la sensazione di affaticamento negli occhi degli utenti.
- \* Questo monitor è conforme con la certificazione bassa luce blu hardware di TÜV Rheinland per la Categoria 2.

**⚠ AVVERTENZA: I possibili effetti a lungo termine delle emissioni di luce blu dal monitor possono causare danni agli occhi, incluso, ma non limitato a, affaticamento o dolore agli occhi. La funzione ComfortView Plus è progettata per ridurre la quantità di luce blu emessa dal monitor per ottimizzare il comfort degli occhi. Il monitor utilizza un pannello a bassa emissione di luce blu ed è compatibile con TÜV Rheinland in modalità ripristino di fabbrica/impostazione predefinita (Brightness (Luminosità): 75%, Contrast (Contrasto): 75%, CCT: Standard)**





# Identificazione delle parti e dei controlli

## Vista frontale



## Vista anteriore con supporto del monitor

N.	Descrizione	Uso
1	Indicatore LED accensione	Una luce bianca fissa indica che il monitor è acceso e che funziona normalmente. Una luce bianca lampeggiante indica che il monitor è in Modalità standby.



## Vista dall'alto

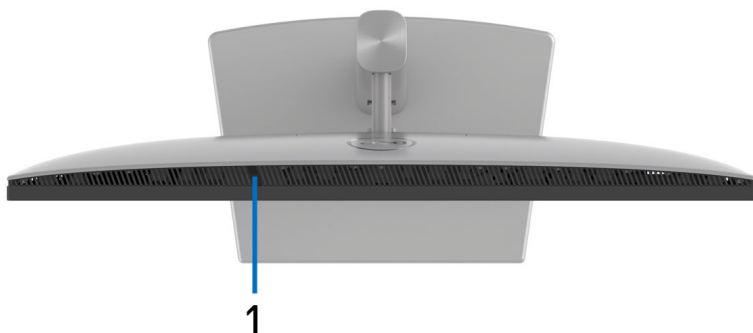

N.	Descrizione	Uso
1	Sensore di Luminosità Automatica	Regola la luminosità e la temperatura colore dello schermo secondo la luce circostante. Per ulteriori informazioni consultare <a href="#">Auto Brightness (Luminosità automatica)</a> e <a href="#">Auto Color Temp. (Temp. Color Auto)</a> . <b>NOTA:</b> Se la luminosità diventa stranamente bassa, consultare <a href="#">Ricerca dei guasti</a> .



## Vista posteriore



## Vista posteriore con supporto del monitor

N.	Descrizione	Uso
1	Fori di montaggio VESA (100 mm x 100 mm - Dietro la copertura VESA attaccata)	Montaggio su parete usando un Kit compatibile VESA (100 mm x 100 mm).
2	Etichetta valutazione normativa	Elenca le approvazioni normative.
3	Pulsante di sblocco del supporto	Rilascia il supporto dal monitor.
4	Codice a barre, numero di serie e etichetta tag di assistenza	Consultare questa etichetta quando ci si mette in contatto con Dell per il supporto tecnico. Il Tag assistenza è un identificatore alfanumerico univoco che consente ai tecnici dell'assistenza Dell di identificare i componenti hardware nel monitor e accedere alle informazioni sulla garanzia.
5	Pulsante di accensione	Per accendere o spegnere il monitor.
6	Joystick	Usare per controllare il menu OSD. Per ulteriori informazioni consultare <a href="#">Funzionamento del monitor</a> .
7	Foro per la gestione dei cavi	Per organizzare i cavi indirizzandoli all'interno del foro.



## Vista posteriore e inferiore U2424H/U2424H WOST

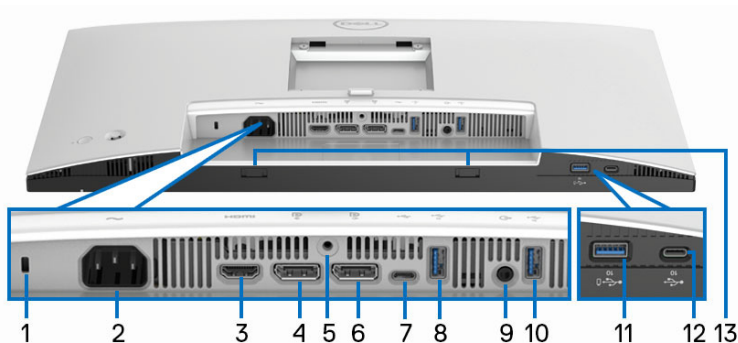

### Vista posteriore e inferiore senza supporto del monitor

N.	Descrizione	Uso
1	Foro fissaggio blocco di sicurezza (in base al Kensington Security Slot)	Proteggere il monitor utilizzando il blocco di sicurezza (acquistato separatamente) per evitare movimenti imprevisti del monitor.
2	Connettore alimentazione	Per il collegamento del cavo di alimentazione (fornito con il monitor).
3	Porta HDMI	Per collegare il computer utilizzando un cavo HDMI.
4	DisplayPort	Per il collegamento del computer mediante il cavo DisplayPort (fornito con il monitor).
5	Blocco supporto	Per bloccare il supporto al monitor utilizzando la vite M3 x 6 mm (la vite non è inclusa).
6	DisplayPort (uscita) 	Uscita DisplayPort per monitor con funzionalità MST (multi-stream transport). Per attivare MST, vedere <a href="#">Collegare il monitor per la funzione DP Multi-Stream Transport (MST)</a> . <b>NOTA:</b> Rimuovere la presa in gomma quando si utilizza il connettore di uscita DisplayPort.



7	Porta SuperSpeed USB 10 Gbps (USB 3.2 Gen2) Tipo C upstream super veloce (solo dati)	Collegare il cavo USB A-C (fornito con il monitor) dal monitor al computer. Questa porta supporta il trasferimento di dati USB a 10 Gbps (USB 3.2 Gen2). Una volta collegato questo cavo, si possono usare i connettori USB del monitor. <b>NOTA:</b> USB Tipo C non è supportato nelle versioni di Windows precedenti a Windows 10 e Windows 11.
8	Porte SuperSpeed USB 10 Gbps (USB 3.2 Gen2) Tipo A downstream	Collegamento dei dispositivi USB.** <b>NOTA:</b> Per usare queste porte è necessario collegare il cavo USB A-C (fornito con il monitor) alla porta USB Tipo C upstream (solo dati) sul monitor e sul computer.
9	Porta uscita linea audio	Per collegare gli altoparlanti esterni.*
10	Porte SuperSpeed USB 10 Gbps (USB 3.2 Gen2) Tipo A downstream	Collegamento dei dispositivi USB.** <b>NOTA:</b> Per usare queste porte è necessario collegare il cavo USB A-C (fornito con il monitor) alla porta USB Tipo C upstream (solo dati) sul monitor e sul computer.
11	Porta SuperSpeed USB 10 Gbps (USB 3.2 Gen2) Tipo A downstream con alimentazione BC1.2	Collegamento al dispositivo USB** o caricamento del dispositivo. <b>NOTA:</b> Per usare questa porta è necessario collegare il cavo USB A-C (fornito con il monitor) alla porta USB Tipo C upstream (solo dati) sul monitor e sul computer.
12	Porta SuperSpeed USB 10 Gbps (USB 3.2 Gen2) Tipo C downstream (10 Gbps, 15 W)	Collegamento dei dispositivi USB.** <b>NOTA:</b> Per usare questa porta è necessario collegare il cavo USB A-C (fornito con il monitor) alla porta USB Tipo C upstream (solo dati) sul monitor e sul computer.
13	Aperture soundbar	Fissare la Soundbar esterna (venduto separatamente) al monitor allineando le linquette magnetiche sulla soundbar con le aperture sul monitor.

\*L'uso delle cuffie non è supportato per il connettore di uscita audio.



\*\*Per evitare interferenze di segnale, quando un dispositivo USB wireless viene collegato a una porta USB downstream, si consiglia di non collegare altri dispositivi USB alle porte vicine.

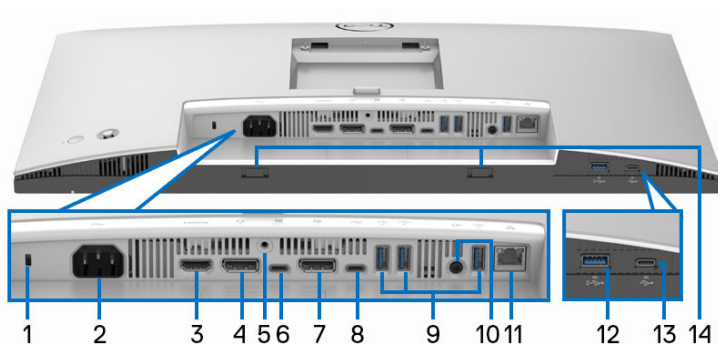

## U2424HE



**Vista posteriore e inferiore senza supporto del monitor**

N.	Descrizione	Uso
1	Foro fissaggio blocco di sicurezza (in base al Kensington Security Slot)	Proteggere il monitor utilizzando il blocco di sicurezza (acquistato separatamente) per evitare movimenti imprevisti del monitor.
2	Connettore alimentazione	Per il collegamento del cavo di alimentazione (fornito con il monitor).
3	Porta HDMI	Per collegare il computer utilizzando un cavo HDMI.
4	DisplayPort	Per il collegamento del computer mediante il cavo DisplayPort (fornito con il monitor).
5	Blocco supporto	Per bloccare il supporto al monitor utilizzando la vite M3 x 6 mm (la vite non è inclusa).



<p><b>6</b></p>	<p>Porta SuperSpeed USB 10 Gbps (USB 3.2 Gen2) Tipo C upstream (video e dati)</p>	<p>Collegare il cavo USB Tipo C (fornito con il monitor) dal monitor al computer o portatile. Questa porta supporta l'alimentazione USB, dati e il segnale video DisplayPort.</p> <p>La porta SuperSpeed USB 10 Gbps (USB 3.2 Gen2) Tipo C offre velocità di trasferimento elevate e la modalità alternativa con DP 1.4 in grado di supportare una risoluzione massima di 1920 x 1080 a 120 Hz, PD 20 V/4,5 A, 15 V/3 A, 9 V/3 A, 5 V/3 A.</p> <p><b>NOTA:</b> USB Tipo C non è supportato nelle versioni di Windows precedenti a Windows 10 e Windows 11.</p>
<p><b>7</b></p>	<p>DisplayPort (uscita)</p> 	<p>Uscita DisplayPort per monitor con funzionalità MST (multi-stream transport). Per attivare MST, vedere <a href="#">Collegare il monitor per la funzione DP Multi-Stream Transport (MST)</a>.</p> <p><b>NOTA:</b> Rimuovere la presa in gomma quando si utilizza il connettore di uscita DisplayPort.</p>
<p><b>8</b></p>	<p>Porta SuperSpeed USB 10 Gbps (USB 3.2 Gen2) Tipo C upstream super veloce (solo dati)</p> 	<p>Collegare il cavo USB A-C (fornito con il monitor) dal monitor al computer. Questa porta supporta il trasferimento di dati USB a 10 Gbps (USB 3.2 Gen2). Una volta collegato questo cavo, si possono usare i connettori USB del monitor.</p> <p><b>NOTA:</b> USB Tipo C non è supportato nelle versioni di Windows precedenti a Windows 10 e Windows 11.</p> <p><b>NOTA:</b> Rimuovere la presa in gomma quando si utilizza il connettore porta USB Tipo C upstream (solo dati).</p>



<p><b>9</b></p>	<p>Porte SuperSpeed USB 10 Gbps (USB 3.2 Gen2) Tipo A downstream (3)</p>	<p>Collegamento dei dispositivi USB.**</p> <p><b>NOTA:</b> Per usare questa porta, è necessario collegare il cavo USB Tipo C (fornito con il monitor) alla porta USB Tipo C upstream (video e dati) (#6) o collegare il cavo da USB A-C (fornito con il monitor) alla porta USB Tipo C upstream port (solo dati) (#8) sul monitor e sul computer.</p>
<p><b>10</b></p>	<p>Porta uscita linea audio</p>	<p>Per collegare gli altoparlanti esterni.*</p>
<p><b>11</b></p>	<p>Porta RJ45</p>	<p>Supporta il collegamento Ethernet 10/100/1000/2500 Mbps. Collegare questa porta all'Ethernet con un cavo RJ45. È possibile usare sia il cavo USB Tipo C o il cavo USB A-C in dotazione con il prodotto per connettere tramite USB e completare la configurazione.</p>
<p><b>12</b></p>	<p>Porta SuperSpeed USB 10 Gbps (USB 3.2 Gen2) Tipo A downstream con Tipo A downstream con alimentazione BC1.2</p>	<p>Collegamento al dispositivo USB** o caricamento del dispositivo.</p> <p><b>NOTA:</b> Per usare questa porta, è necessario collegare il cavo USB Tipo C (fornito con il monitor) alla porta USB Tipo C upstream (video e dati) (#6) o collegare il cavo da USB A-C (fornito con il monitor) alla porta USB Tipo C upstream port (solo dati) (#8) sul monitor e sul computer.</p>
<p><b>13</b></p>	<p>Porta SuperSpeed USB 10 Gbps (USB 3.2 Gen2) Tipo C downstream (10 Gbps, 15 W)</p>	<p>Collegamento dei dispositivi USB.**</p> <p><b>NOTA:</b> Per usare questa porta, è necessario collegare il cavo USB Tipo C (fornito con il monitor) alla porta USB Tipo C upstream (video e dati) (#6) o collegare il cavo da USB A-C (fornito con il monitor) alla porta USB Tipo C upstream port (solo dati) (#8) sul monitor e sul computer.</p>
<p><b>14</b></p>	<p>Aperture soundbar</p>	<p>Fissare la Soundbar esterna (venduto separatamente) al monitor allineando le linquette magnetiche sulla soundbar con le aperture sul monitor.</p>





\*L'uso delle cuffie non è supportato per il connettore di uscita audio.

\*\*Per evitare interferenze di segnale, quando un dispositivo USB wireless viene collegato a una porta USB downstream, si consiglia di non collegare altri dispositivi USB alle porte vicine.

## Specifiche del monitor

<b>Modello</b>	<b>U2424H/U2424H WOST/U2424HE</b>
Tipo di schermo	Matrice attiva - TFT LCD
Tecnologia pannello	Tecnologia Spegnimento in aereo
Formato	16:9
Immagine visualizzabile	
Diagonale	604,70 mm (23,80 pollici)
Larghezza (area attiva)	527,04 mm (20,75 pollici)
Altezza (area attiva)	296,46 mm (11,67 pollici)
Area totale	156246,28 mm <sup>2</sup> (242,18 pollici <sup>2</sup> )
Pixel pitch	0,2745 mm x 0,2745 mm
Pixel per pollice (PPI)	92,53
Angolo di visualizzazione	
Verticale	178° (tipico)
Orizzontale	178° (tipico)
Uscita luminanza	250 cd/m <sup>2</sup> (tipico)
Fattore di contrasto	1000 a 1 (tipico)
Rivestimento superficiale	Anti graffio con durezza 3H
Retroilluminazione	Sistema bordo illuminato LED
Response time (Tempo di risposta)	8 ms (OD normale) 5 ms (OD Veloce)
Profondità colore	16,7 milioni di colori
Gamma colore	· sRGB 100% · BT.709 100% · DCI-P3 85%



Precisione calibrazione	sRGB e BT.709: Delta E < 2 (medio)
Connettività	<ul style="list-style-type: none"> <li>• 1 DisplayPort versione 1.4 (DRR per Microsoft Windows) (HDCP 1.4)* (supporta fino a FHD 1920 x 1080 120 Hz)</li> <li>• 1 porta HDMI versione 1.4 (HDCP 1.4) (supporta fino a FHD 1920 x 1080 120 Hz TMDS come specificato in HDMI 1.4)</li> <li>• 1 DisplayPort (Uscita) con MST (HDCP 1.4)</li> <li>• 1 porta USB Tipo C upstream (video e dati) (modalità alternata con DisplayPort 1.4, Alimentazione PD fino a 90 W)(applicabile solo per U2424HE)**</li> <li>• 1 porta USB Tipo C upstream (solo dati, 10 Gbps USB 3.2 Gen2)</li> <li>• 2 porte SuperSpeed USB 10 Gbps (USB 3.2 Gen2) Tipo A downstream (applicabile solo per U2424H/ U2424H WOST)</li> <li>• 3 porte SuperSpeed USB 10 Gbps (USB 3.2 Gen2) Tipo A downstream (applicabile solo per U2424HE)</li> <li>• 1 porta uscita linea audio</li> <li>• 1 porta RJ45 (applicabile solo per U2424HE)</li> </ul> <p>Accesso Rapido:</p> <ul style="list-style-type: none"> <li>• 1 porta USB Tipo C downstream con capacità di carica a 15 W (massimo)</li> <li>• 1 porta SuperSpeed USB 10 Gbps (USB 3.2 Gen2) Tipo A downstream con capacità di carica BC1.2 a 2 A (massimo)</li> </ul>
Larghezza bordo (dal bordo del monitor all'area attiva)	
In alto	5,80 mm
Sinistra/destra	5,80 mm
In basso	8,95 mm



Variabilità	
Supporto regolabile in altezza	150 mm
Inclinazione	Da -5° a 21°
Rotazione	Da -45° a 45°
Perno	Da -90° a 90°
Compatibilità Dell Display Manager	Organizzazione semplificata e altre funzioni chiave
Sicurezza	Foro fissaggio blocco di sicurezza (blocco cavo venduto separatamente)

\*È supportato l'audio DisplayPort 1.4/MST/DP.

\*\*È supportato l'audio HBR3/DisplayPort 1.4/MST/DP.

### Specifiche sulla risoluzione

<b>Modello</b>	<b>U2424H/U2424H WOST/U2424HE</b>
Portata scansione orizzontale	Da 31 kHz a 135 kHz (automatica)
Portata scansione verticale	Da 48 Hz a 120 Hz (automatica)
Risoluzione predefinita	1920 x 1080 a 60 Hz
Risoluzione massima predefinita	1920 x 1080 a 120 Hz

### Modalità video supportate

<b>Modello</b>	<b>U2424H/U2424H WOST</b>
Capacità di visualizzazione video (HDMI e DisplayPort)	480p, 576p, 720p, 1080i*, 1080p

<b>Modello</b>	<b>U2424HE</b>
Capacità visualizzazione video (Modalità alternata HDMI, DisplayPort e USB-C)	480p, 576p, 720p, 1080i*, 1080p

\*Solo per ingresso HDMI.



## Modalità di visualizzazione predefinite

Modalità di visualizzazione	Frequenza orizzontale (kHz)	Frequenza verticale (Hz)	Pixel Clock (MHz)	Polarità di sincronia (Orizzontale/Verticale)
VESA, 640 x 480	31,5	59,9	25,2	-/-
VESA, 640 x 480	37,5	75,0	31,5	-/-
720 x 400	31,5	70,1	28,3	-/+
720 x 480	31,5	59,9	27,0	-/-
VESA, 800 x 600	37,9	60,3	40,0	+/+
VESA, 800 x 600	46,9	75,0	49,5	+/+
VESA, 1024 x 768	48,4	60,0	65,0	-/-
VESA, 1024 x 768	60,0	75,0	78,8	+/+
VESA, 1152 x 864	67,5	75,0	108,0	+/+
1280 x 720	44,8	59,9	74,5	-/+
1280 x 720	56,5	74,8	95,8	-/+
VESA, 1280 x 720	45,0	60,0	74,3	+/+
VESA, 1280 x 1024	64,0	60,0	108,0	+/+
VESA, 1280 x 1024	80,0	75,0	135,0	+/+
VESA, 1600 x 900	60,0	60,0	108,0	+/+
VESA, 1920 x 1080	67,5	60,0	148,5	+/+
1920 x 1080	135,0	120,0	297,0	+/+

 **NOTA:** Il simbolo + o - nella polarità di sincronizza indica che il segnale di sincronizzazione video è attivato dal bordo positivo o dal bordo negativo.



## Modalità di trasporto multi-streaming (MST)

Usando USB Tipo C (applicabile solo per U2424HE):

Monitor sorgente MST	Numero massimo di monitor esterni supportati
	1920 x 1080 a 120 Hz
1920 x 1080 a 120 Hz	2 (con Modalità alternata DP USB-C)

Usando DisplayPort:

Monitor sorgente MST	Numero massimo di monitor esterni supportati
	1920 x 1080 a 120 Hz
1920 x 1080 a 120 Hz	2

## Specifiche elettriche

Modello	U2424H/U2424H WOST	U2424HE
Segnali video in ingresso	<ul style="list-style-type: none"><li>• HDMI 1.4*/DisplayPort 1.4**, 600 mV per ciascuna linea differenziale, polarità positiva a impedenza in ingresso 100 ohm</li><li>• Supporta l'ingresso del segnale USB Tipo C (con modalità alternata) (applicabile solo per U2424HE)***</li></ul>	
Tensione ingresso CA/frequenza/corrente	Da 100 VCA a 240 VCA/ 50 Hz o 60 Hz $\pm$ 3 Hz/1,5 A (tipica)	Da 100 VCA a 240 VCA/ 50 Hz o 60 Hz $\pm$ 3 Hz/2,2 A (tipica)
Corrente inrush	<ul style="list-style-type: none"><li>• 120 V: 30 A (Massimo) a 0°C (avvio a freddo)</li><li>• 240 V: 60 A (Massimo) a 0°C (avvio a freddo)</li></ul>	<ul style="list-style-type: none"><li>• 120 V: 40 A (Massimo) a 0°C (avvio a freddo)</li><li>• 240 V: 80 A (Massimo) a 0°C (avvio a freddo)</li></ul>



Consumo di energia	<ul style="list-style-type: none"> <li>• 0,3 W (Modalità spento)<sup>1</sup></li> <li>• 0,5 W (Modalità standby)<sup>1</sup></li> <li>• 13,7 W (Modalità acceso)<sup>1</sup></li> <li>• 72,0 W (Massimo)<sup>2</sup></li> <li>• 11,3 W (P<sub>on</sub>)<sup>3</sup></li> <li>• 36,6 kWh (TEC)<sup>3</sup></li> </ul>	<ul style="list-style-type: none"> <li>• 0,3 W (Modalità spento)<sup>1</sup></li> <li>• 0,5 W (Modalità standby)<sup>1</sup></li> <li>• 14,5 W (Modalità acceso)<sup>1</sup></li> <li>• 1,5 W (Modalità standby di rete)<sup>1</sup></li> <li>• 210,0 W (Massimo)<sup>2</sup></li> <li>• 13,6 W (P<sub>on</sub>)<sup>3</sup></li> <li>• 46,2 kWh (TEC)<sup>3</sup></li> </ul>
--------------------	--	---

\*Non supporta le specifiche opzionali HDMI 1.4, incluso HDMI Ethernet Channel (HEC), Audio Return Channel (ARC), standard per formati e risoluzioni 3D, e standard per risoluzione cinema digitale 4K.

\*\*È supportato l'audio DisplayPort 1.4/MST/DP.

\*\*\*È supportato l'audio HBR3/DisplayPort 1.4/MST/DP.

<sup>1</sup> Come definito dalle UE 2019/2021 e UE 2019/2013.

<sup>2</sup> Impostazione massima di luminosità e contrasto con carico di potenza massimo su tutte le porte USB.

<sup>3</sup> P<sub>on</sub>: Consumo di energia in modalità attivo è definito nella versione Energy Star 8.0.

TEC: Il consumo energetico totale in kWh come definito nella versione Energy Star 8.0.

Il presente documento è solo informativo e riflette le prestazioni in laboratorio. Il prodotto può rispondere in modo diverso, in relazione al software, ai componenti e alle periferiche ordinate. Non vi è alcun obbligo di aggiornare tali informazioni.

Di conseguenza, l'utente non deve fare affidamento su tali informazioni nel prendere decisioni circa le tolleranze elettriche o altro. Non è data alcuna garanzia espressa o implicita sulla precisione o completezza.

 **NOTA: Il presente monitor è conforme a ENERGY STAR. Il prodotto è qualificato ENERGY STAR nelle impostazioni predefinite di fabbrica che possono essere ripristinate tramite la funzione "Factory Reset" (Ripristino predefiniti) nel menu OSD. Cambiando le impostazioni predefinite di fabbrica o attivando altre funzioni potrebbe aumentare il consumo energetico superando i limiti ENERGY STAR specificati.**



## Caratteristiche fisiche

<b>Modello</b>	<b>U2424H/U2424H WOST/U2424HE</b>
<b>Tipo di cavo segnale</b>	<ul style="list-style-type: none"><li>• Digitale: DisplayPort, 20 pin</li><li>• USB (Universal Serial Bus): Tipo C, 24 pin (applicabile solo per U2424HE)</li><li>• USB (Universal Serial Bus): USB A-C</li></ul>
<b>NOTA:</b> I monitor Dell sono progettati per lavorare in modo ottimale con i cavi video forniti con il monitor. Poiché Dell non ha il controllo sui diversi fornitori di cavi presenti sul mercato, il tipo di materiale, connettore e processo usato per fabbricare tali cavi, Dell non garantisce che le prestazioni video dei vaci non forniti con il monitor Dell.	
<b>Dimensioni (con supporto)</b>	
Altezza (esteso)	496,53 mm (19,55 pollici)
Altezza (compresso)	364,00 mm (14,33 pollici)
Larghezza	538,64 mm (21,21 pollici)
Spessore	181,75 mm (7,16 pollici)
<b>Dimensioni (senza supporto)</b>	
Altezza	311,21 mm (12,25 pollici)
Larghezza	538,64 mm (21,21 pollici)
Spessore	49,10 mm (1,93 pollici)
<b>Dimensioni del supporto</b>	
Altezza (esteso)	410,80 mm (16,17 pollici)
Altezza (compresso)	364,00 mm (14,33 pollici)
Larghezza	249,80 mm (9,83 pollici)
Spessore	181,75 mm (7,16 pollici)
Base	249,80 mm x 177,00 mm (9,83 pollici x 6,97 pollici)



<b>Peso del monitor</b>			
<b>Modello</b>	<b>U2424H</b>	<b>U2424H WOST</b>	<b>U2424HE</b>
Peso con imballo	7,92 kg (17,46 libbre)	6,35 kg (14,00 libbre)	8,45 kg (18,62 libbre)
Peso con gruppo di supporto e cavi	5,38 kg (11,86 libbre)	NA	5,91 kg (13,03 libbre)
Peso senza supporto e con cavi	NA	3,80 kg (8,38 libbre)	NA
Peso senza supporto montato (Considerato il montaggio a parete o montaggio VESA - nessun cavo)	3,52 kg (7,76 libbre)	3,52 kg (7,76 libbre)	3,98 kg (8,77 libbre)
Peso del gruppo di supporto	1,57 kg (3,46 libbre)	NA	1,57 kg (3,46 libbre)





## Caratteristiche ambientali

Modello	U2424H/U2424H WOST	U2424HE
<b>Standard di conformità</b>		
<ul style="list-style-type: none"> <li>• Monitor certificato ENERGY STAR</li> <li>• Registrazione EPEAT laddove applicabile. La registrazione EPEAT varia in base al Paese. Consultare <a href="http://www.epeat.net">www.epeat.net</a> per lo stato di registrazione nel proprio paese.</li> <li>• Conformità RoHS</li> <li>• TCO Certified e TCO Certified Edge</li> <li>• Monitor privo di BFR/PVC (esclusi i cavi esterni)</li> <li>• Vetro privo di arsenico e mercurio solo per pannello</li> </ul>		
<b>Temperatura</b>		
Operativa	Da 0°C a 40°C (da 32°F a 104°F)	
Non operativa	<ul style="list-style-type: none"> <li>• Immagazzinamento: Da -20°C a 60°C (da -4°F a 140°F)</li> <li>• Spedizione: Da -20°C a 60°C (da -4°F a 140°F)</li> </ul>	
<b>Umidità</b>		
Operativa	Da 10% a 80% (senza condensa)	
Non operativa	<ul style="list-style-type: none"> <li>• Immagazzinamento: Da 5% a 90% (senza condensa)</li> <li>• Spedizione: Da 5% a 90% (senza condensa)</li> </ul>	
<b>Altitudine</b>		
Operativa	5000 m (16404 piedi) (massimo)	
Non operativa	12192 m (40000 piedi) (massimo)	
<b>Dissipazione termica</b>	<ul style="list-style-type: none"> <li>• 245,7 BTU/ora (massimo)</li> <li>• 46,7 BTU/ora (Modalità attivo)</li> </ul>	<ul style="list-style-type: none"> <li>• 716,5 BTU/ora (massimo)</li> <li>• 49,5 BTU/ora (Modalità attivo)</li> </ul>



## Assegnazione dei Pin

### Connettore DisplayPort

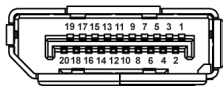

<b>Numero pin</b>	<b>Lato 20-pin del cavo segnale collegato</b>
<b>1</b>	ML3 (n)
<b>2</b>	Massa
<b>3</b>	ML3 (p)
<b>4</b>	ML2 (n)
<b>5</b>	Massa
<b>6</b>	ML2 (p)
<b>7</b>	ML1 (n)
<b>8</b>	Massa
<b>9</b>	ML1 (p)
<b>10</b>	ML0 (n)
<b>11</b>	Massa
<b>12</b>	ML0 (p)
<b>13</b>	Massa
<b>14</b>	Massa
<b>15</b>	AUX (p)
<b>16</b>	Massa
<b>17</b>	AUX (n)
<b>18</b>	Rilevazione Hot Plug
<b>19</b>	Re-PWR
<b>20</b>	+3,3 V DP_PWR



## Connettore HDMI

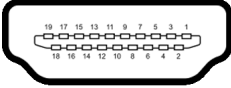

<b>Numero pin</b>	<b>Lato 19-pin del cavo segnale collegato</b>
<b>1</b>	TMDS DATA 2+
<b>2</b>	TMDS DATA 2 SHIELD
<b>3</b>	TMDS DATA 2-
<b>4</b>	TMDS DATA 1+
<b>5</b>	TMDS DATA 1 SHIELD
<b>6</b>	TMDS DATA 1-
<b>7</b>	TMDS DATA 0+
<b>8</b>	TMDS DATA 0 SHIELD
<b>9</b>	TMDS DATA 0-
<b>10</b>	TMDS CLOCK+
<b>11</b>	TMDS CLOCK SHIELD
<b>12</b>	TMDS CLOCK-
<b>13</b>	CEC
<b>14</b>	Riservato (N.C. sul dispositivo)
<b>15</b>	DDC CLOCK (SCL)
<b>16</b>	DDC DATA (SDA)
<b>17</b>	DDC/CEC Terra
<b>18</b>	POTENZA +5 V
<b>19</b>	RILEVAZIONE HOT PLUG



## Interfaccia USB

Questa sezione fornisce informazioni sulle porte USB disponibili sul monitor.

 **NOTA: Il monitor è compatibile con SuperSpeed USB 10 Gbps (USB 3.2 Gen2).**

### SuperSpeed USB 10 Gbps (USB 3.2 Gen2)

Velocità di trasferimento	Velocità dati	Potenza massima supportata*
Super veloce	10 Gbps	4,5 W
Alta velocità	480 Mbps	4,5 W
Velocità piena	12 Mbps	4,5 W

\*Fino a 2 A sulla porta USB downstream (con icona batteria ) con dispositivi conformi BC1.2 o dispositivi USB normali.

### USB Tipo C

USB Tipo C (applicabile solo per U2424HE)	Descrizione
Video	DisplayPort 1.4*
Dati	SuperSpeed USB 10 Gbps (USB 3.2 Gen2)
Alimentazione (PD)	Fino a 90 W

\*È supportato l'audio HBR3/DisplayPort 1.4/MST/DP.



## Connettore USB 3.2 downstream



Numero pin	Nome segnale	Numero pin	Nome segnale
<b>1</b>	VBUS	<b>6</b>	StdA_SSRX+
<b>2</b>	D-	<b>7</b>	GND_DRAIN
<b>3</b>	D+	<b>8</b>	StdA_SSTX-
<b>4</b>	Massa	<b>9</b>	StdA_SSTX+
<b>5</b>	StdA_SSRX-	<b>Shell</b>	Shield

## Connettore USB Tipo C

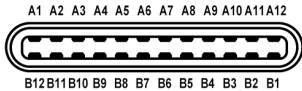

Numero pin	Nome segnale	Numero pin	Nome segnale
A1	Massa	B1	Massa
A2	TX1+	B2	TX2+
A3	TX1-	B3	TX2-
A4	VBUS	B4	VBUS
A5	CC1	B5	CC2
A6	D+	B6	D+
A7	D-	B7	D-
A8	SBU1	B8	SBU2
A9	VBUS	B9	VBUS
A10	RX2-	B10	RX1-
A11	RX2+	B11	RX1+
A12	Massa	B12	Massa



## Porta USB

- Una porta SuperSpeed USB 10 Gbps (USB 3.2 Gen2) Tipo C upstream (video e dati) (applicabile solo per U2424HE) - in basso
  - Una porta SuperSpeed USB 10 Gbps (USB 3.2 Gen2) Tipo C upstream (solo dati) - in basso
  - Una porta SuperSpeed USB 10 Gbps (USB 3.2 Gen2) Tipo C downstream - Accesso Rapido
  - Tre porte SuperSpeed USB 10 Gbps (USB 3.2 Gen2) Tipo A downstream (applicabile solo per U2424H/U2424H WOST) - due in basso; una su Accesso Rapido
  - Quattro porte SuperSpeed USB 10 Gbps (USB 3.2 Gen2) Type-A downstream ports (applicabile solo per U2424HE) - tre in basso; una su Accesso Rapido
- Porta di carica dell'alimentazione, la porta con l'icona batteria ; supporta la capacità di ricarica rapida 2 A se il dispositivo è conforme a BC1.2.

 **NOTA: La funzionalità SuperSpeed USB 10 Gbps (USB 3.2 Gen2) richiede un computer compatibile con SuperSpeed USB 10 Gbps (USB 3.2 Gen2).**

 **NOTA: Le porte USB del monitor funzionano solo quando il monitor è acceso o in modalità Standby. Se il monitor viene spento e poi riacceso, le periferiche connesse potrebbero impiegare alcuni secondi per riprendere la normale funzionalità.**



# Connettore RJ45 (applicabile solo per U2424HE)

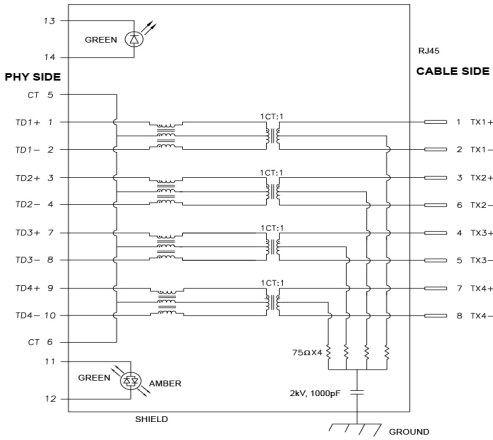

Pin	Segnale	
<b>P1</b>	MDIO+	
<b>P2</b>	MDIO-	
<b>P3</b>	MDI1+	
<b>P4</b>	MDI1-	
<b>P5</b>	CT	
<b>P6</b>	CT	
<b>P7</b>	MDI2+	
<b>P8</b>	MDI2-	
<b>P9</b>	MDI3+	
<b>P10</b>	MDI3-	
Numero pin	Giallo	Verde
<b>P11</b>	-	+
<b>P12</b>	+	-
<b>P13</b>	N/D	+
<b>P14</b>	N/D	-





## Installazione del driver

Installare il driver del controller Realtek USB GBE Ethernet disponibile per il sistema. È disponibile per il download su [www.dell.com/support](http://www.dell.com/support). Inserire il numero del modello del monitor nella barra delle **Cerca** per identificare il prodotto, quindi cercare il software nella sezione **Driver e download**.



La velocità dei dati di rete (RJ45) tramite la velocità USB-C massima è 2500 Mbps.

## Comportamento Wake-on-LAN

Stato risparmio energetico computer	Il comportamento del computer dopo la ricezione del comando Wake-on-LAN (WOL)
Standby moderno (S0ix)	Computer e monitor restano in standby mentre la comunicazione di rete resta attiva.
Standby/Sospensione (S3)	Sia il computer che il monitor sono accesi.
Ibernazione (S4)	Sia il computer che il monitor sono accesi.
DISATTIVO/ Spegnimento (S5)	Sia il computer che il monitor sono accesi.

-  **NOTA: Il BIOS del computer deve essere configurato per attivare la funzione WOL.**
-  **NOTA: Questa porta LAN è conforme 1000Base-T IEEE 802.3az e supporta il passthru (MAPT) dell'indirizzo Mac (stampato sull'etichetta del modello), Wake-on-LAN (WOL) dalla modalità standby (solo S3) e funzione UEFI\* PXE Boot [UEFI PXE Boot non è supportato dai PC desktop Dell (eccetto OptiPlex 7090/3090 Ultra Desktop)], queste 3 funzioni dipendono dalle impostazioni del BIOS e la versione del sistema operativo. La funzionalità può variare per i PC non Dell.**

\*UEFI è l'acronimo di Unified Extensible Firmware Interface.

-  **NOTA: WOL S4 e WOL S5 sono compatibili solo con i sistemi Dell che supportano DPBS e funziona solo con la connessione USB-C.**
-  **NOTA: Per qualsiasi problema relativo a WOL, l'utente deve eseguire il debug del computer senza monitor. Una volta risolto il problema, collegare il monitor.**





## Stato LED connettore RJ45

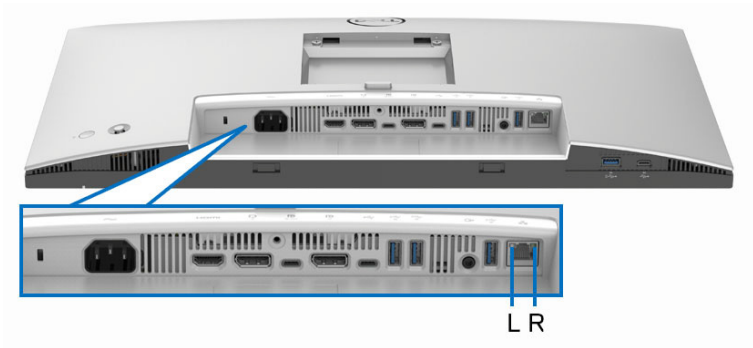

LED	Colore	Descrizione
LED sinistro	Verde	Indicatore collegamento/attività: <ul style="list-style-type: none"><li>• Lampeggiante - Attività sulla porta.</li><li>• Verde acceso - Collegamento stabilito.</li><li>• Spento - Collegamento non stabilito.</li></ul>
LED destro	Giallo o verde	Indicatore velocità: <ul style="list-style-type: none"><li>• Giallo acceso - 2500/1000 Mbps</li><li>• Verde acceso - 100 Mbps</li><li>• Spento - 10 Mbps</li></ul>

 **NOTA: Il cavo RJ45 non è un accessorio standard contenuto nella confezione.**



## Banda video

Host	Cavo video	Prioritizzazione USB-C	Profondità colore	Risoluzione
USB-C (Modalità Alt DP1.2)	Cavo USB-C Gen2	Velocità elevata dati	8 bit	1920 x 1080 a 120 Hz
		Alta risoluzione	8 bit	1920 x 1080 a 120 Hz
USB-C (Modalità Alt DP1.4)	Cavo USB-C Gen2	Velocità elevata dati	8 bit	1920 x 1080 a 120 Hz
		Alta risoluzione	8 bit	1920 x 1080 a 120 Hz
HDMI 1.4	Cavo HDMI	N/D	8 bit	1920 x 1080 a 120 Hz
DP 1.2	Cavo DP	N/D	8 bit	1920 x 1080 a 120 Hz
DP 1.4	Cavo DP	N/D	8 bit	1920 x 1080 a 120 Hz

## Banda velocità USB

Host	Cavo USB upstream	Prioritizzazione USB-C	Dispositivo USB collegato a USB-A o C downstream
USB-C (Modalità Alt DP1.2)	Cavo USB-C Gen2	Velocità elevata dati	Supportato, USB 2.0/3.2 Gen2
		Alta risoluzione	Supportato, USB 2.0
USB-C (Modalità Alt DP1.4)	Cavo USB-C Gen2	Velocità elevata dati	Supportato, USB 2.0/3.2 Gen2
		Alta risoluzione	Supportato, USB 2.0
USB-A 2.0	Cavo USB A-C	N/D	Supportato, USB 2.0
USB-A 3.2 Gen1	Cavo USB A-C	N/D	Supportato, USB 2.0/3.2 Gen1
USB-C 3.2 Gen1 (solo dati)	Cavo USB-C Gen2	N/D	Supportato, USB 2.0/3.2 Gen1
USB-C 3.2 Gen2 (solo dati)	Cavo USB-C Gen2	N/D	Supportato, USB 2.0/3.2 Gen2



## Funzione Plug and Play

Il monitor può essere collegato a qualsiasi sistema compatibile Plug and Play. Il monitor fornisce automaticamente al computer il proprio EDID (Extended Display Identification Data) utilizzando i protocolli DDC (Display Data Channel) in modo che il computer possa configurare e ottimizzare i parametri del monitor. La maggior parte delle installazioni del monitor è automatica; se desiderato si possono selezionare altre impostazioni. Fare riferimento a [Funzionamento del monitor](#) per altre informazioni sulla modifica delle impostazioni del monitor.

## Qualità del monitor LCD e criteri sui pixel

Durante la procedura di produzione dei monitor LCD, non è anomalo che uno o più pixel restino fissi in uno stato immutato che sono difficili da rilevare e non influenzano la qualità di visualizzazione o d'uso. Per altre informazioni sulla qualità dei monitor Dell e dei pixel, vedere [www.dell.com/pixelguidelines](http://www.dell.com/pixelguidelines).

## Ergonomia

△ **AVVISO: L'uso non adeguato o prolungato della tastiera può causare lesioni.**

△ **AVVISO: La visione dello schermo del monitor per un lungo periodo di tempo può causare affaticamento degli occhi.**

Per comodità ed efficienza, attenersi alle seguenti linee guida durante l'impostazione e utilizzo della workstation computer:

- Posizionare il computer in modo da essere direttamente davanti al monitor e alla tastiera quando si lavora. Per posizionare correttamente la tastiera sono disponibili in commercio dei supporti speciali.
- Per ridurre il rischio di affaticamento agli occhi e di collo/braccia/schiena/spalle dovuto all'uso del monitor per lunghi periodi di tempo, si consiglia di:
  1. Impostare la distanza dello schermo tra 20 pollici e 28 pollici (50-70 cm) dagli occhi.
  2. Sbattere frequentemente gli occhi per inumidirli o bagnare gli occhi con acqua dopo l'uso prolungato del monitor.
  3. Fare pause regolari e frequenti di circa 20 minuti ogni due ore.
  4. Guardare lontano dal monitor e fissare un oggetto distante circa 20 piedi per almeno 20 secondi durante le pause.
  5. Fare esercizi per allentare la tensione su collo, braccia, schiena e spalle durante le pause.



- Assicurarsi che lo schermo del monitor sia a livello degli occhi o leggermente più in basso quando ci si siede davanti al computer.
- Regolare l'inclinazione del monitor, oltre alle impostazioni di contrasto e luminosità.
- Regolare la luce ambientale (ad esempio luci sopra la testa, lampada da scrivania e tende o veneziane delle finestre) per ridurre i riflessi e il bagliore sullo schermo del monitor.
- Usare una sedia che offra un buon supporto per la zona lombare.
- Tenere gli avambracci orizzontali con i polsi in una posizione neutra e confortevole mentre si utilizza la tastiera o il mouse.
- Lasciare sempre dello spazio per riposare le mani quando si utilizza la tastiera o il mouse.
- Tenere la parte superiore di entrambe le braccia in una posizione naturale.
- Assicurarsi che i piedi siano poggiati sul pavimento.
- Quando ci si siede, assicurarsi che il peso delle gambe sia sui piedi e non sulla parte anteriore della seduta. Regolare l'altezza della sedia o usare poggipiedi per mantenere una postura corretta.
- Variare le attività lavorative. Provare a organizzare la lavoro in modo da non dover stare seduti e lavorare per lunghi periodi di tempo. Alzarsi e camminare nella stanza a intervalli regolari.
- Tenere l'area sotto la scrivania sgombra da ostacoli e cavi o dai cavi di alimentazione che possono interferire con la seduta comoda o presentare un potenziale pericolo di inciampo.



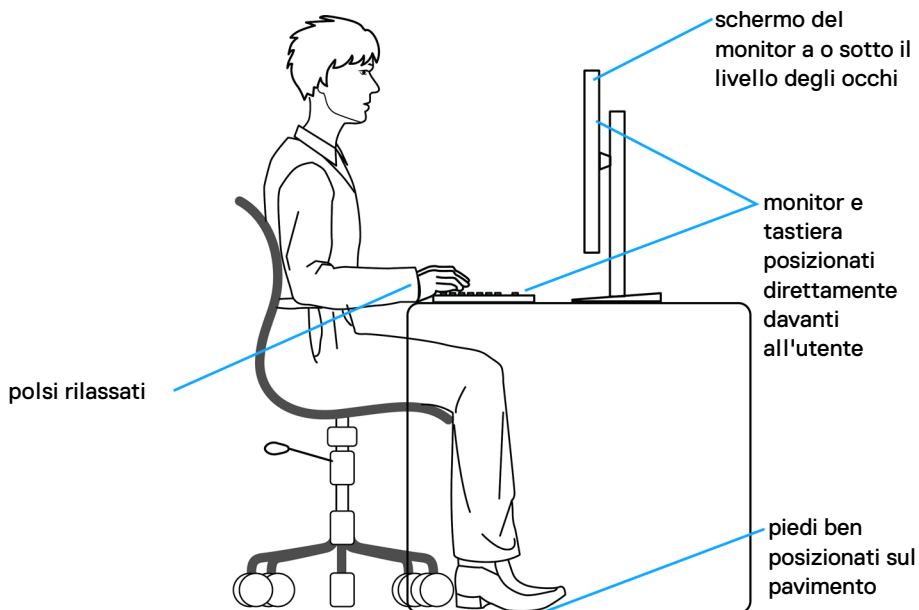

## Gestione e spostamento dello schermo

Per garantire la gestione sicura del monitor quando viene sollevato o spostato, seguire queste linee guida:

- Prima di spostare o sollevare il monitor, spegnere il computer e il monitor.
- Scollegare tutti i cavi dal monitor.
- Posizionare il monitor nella confezione originale con tutti i materiali di imballo.
- Tenere saldamente il bordo inferiore e il lato del monitor senza applicare pressione eccessiva quando si solleva o sposta il monitor.

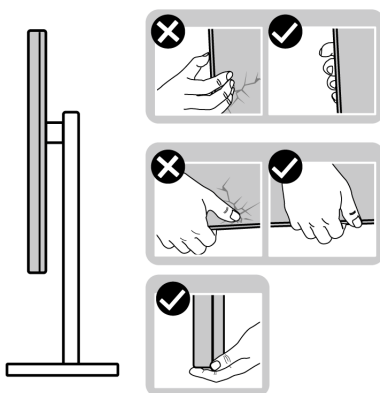

- Quando si solleva o sposta il monitor, assicurarsi che lo schermo sia rivolto verso di voi e non premere l'area di visualizzazione per evitare graffi o danni.

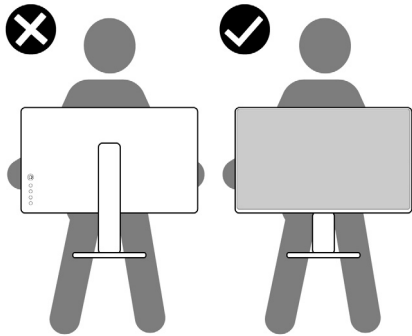

- Durante il trasporto del monitor, evitare urti improvvisi o vibrazioni.
- Quando si solleva o sposta il monitor, non capovolgere il monitor mentre si tiene la base del supporto o il supporto regolabile. Possono verificarsi danni accidentali al monitor o causare lesioni personali.

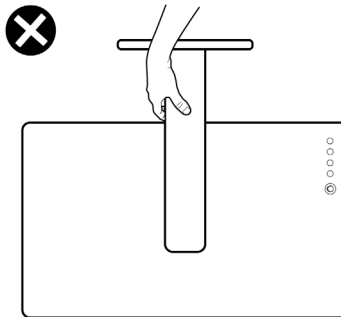

# Linee guida sulla manutenzione

## Pulizia del monitor

△ **AVVISO:** Leggere con attenzione le presenti [Istruzioni di sicurezza](#) prima di pulire il monitor.

⚠ **AVVERTENZA:** Prima di pulire monitor, scollegare il cavo di alimentazione del monitor dalla presa elettrica.

Per una maggiore praticità, seguire le istruzioni riportate di seguito durante il disimballaggio, la pulizia, o il trasporto del monitor:

- Usare un panno pulito leggermente inumidito con acqua per pulire il gruppo supporto, lo schermo e lo chassis del monitor Dell. Se disponibile, utilizzare un fazzoletto specifico per la pulizia dello schermo dei monitor Dell o una soluzione adatta al rivestimento antistatico.
- Una volta pulita la superficie del tavolo, assicurarsi che sia asciutta e libera da umidità o agenti di pulizia prima di posizionare il monitor Dell.

△ **AVVISO:** Non usare detergenti o altri solventi chimici come benzene, diluenti, ammoniaca, sostanze abrasive, alcool o aria compressa.

△ **AVVISO:** L'uso di sostanze chimiche per la pulizia può causare modifiche all'aspetto del monitor, come soloramento, patina lattiginosa sul monitor, deformazione, superficie scura non omogenea, e spellamento dell'area dello schermo.

⚠ **AVVERTENZA:** Non spruzzare la soluzione di pulizia o acqua direttamente sulla superficie del monitor. I liquidi potrebbero accumularsi nella parte bassa del pannello del display e corrodere le parti elettroniche causando danni permanenti. Applicare la soluzione di pulizia o acqua su un panno soffice e pulire il monitor.

 **NOTA:** I danni al monitor dovuti a metodi non adeguati per la pulizia e l'uso di benzene, diluenti, ammoniaca, solventi abrasivi, alcol, aria compressa, detergenti di qualsiasi tipo possono causare Danni indotti dal cliente (CID). CID non sono coperti dalla garanzia Dell standard.

- Se si nota della polvere bianca residua sul monitor, quando lo si disimballa, pulirla con un panno.
- Maneggiare con cura il monitor perché le plastiche di colore scuro sono più delicate di quelle di colore chiaro, e si possono graffiare mostrando segni bianchi.
- Per aiutare il monitor a mantenere la migliore qualità d'immagine, usare uno screensaver dinamico e spegnere il monitor quando non è in uso.



# Configurazione del monitor

## Fissare il supporto

**NOTA:** Il gruppo supporto non è fissato quando il monitor è inviato dalla fabbrica.

**NOTA:** Le istruzioni di seguito si applicano solo al supporto fornito con il monitor. Se si sta fissando un supporto acquistato da altre fonti, seguire le istruzioni di impostazione incluse con il supporto.

Per attaccare il monitor alla base, seguire le istruzioni sul cartone per rimuovere il supporto dalla protezione che lo tiene fermo, quindi seguire i seguenti passaggi:

1. Estrarre il supporto regolabile e la base del supporto dalla confezione.

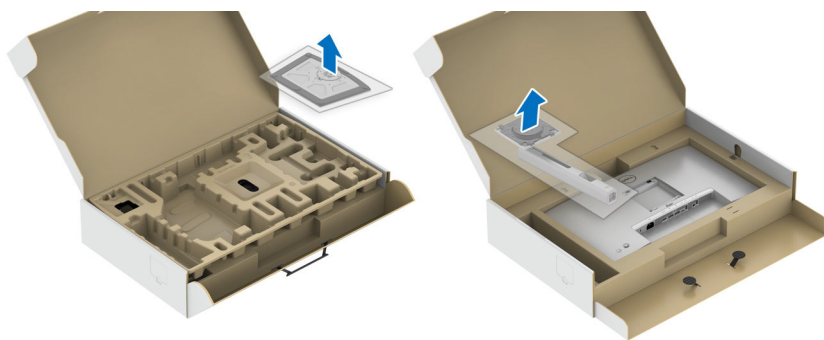

2. Inserire completamente i blocchi della base del supporto nelle aperture del supporto.
3. Sollevare l'impugnatura della vite e ruotarla in senso orario.
4. Una volta stretta la vite, ripiegare l'impugnatura della vite nell'apertura.





- 5.** Sollevare il coperchio come mostrato in modo da accedere all'area VESA per il gruppo del supporto.

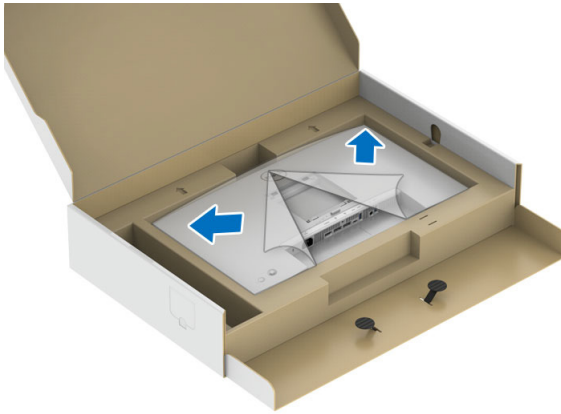

- 6.** Fissare il gruppo di supporto al monitor.
- a.** Inserire la scanalatura sul retro del monitor sulle due linguette che si trovano sulla parte superiore del supporto.
  - b.** Premere il supporto finché scatta in posizione.



7. Sistemare il monitor in posizione verticale.

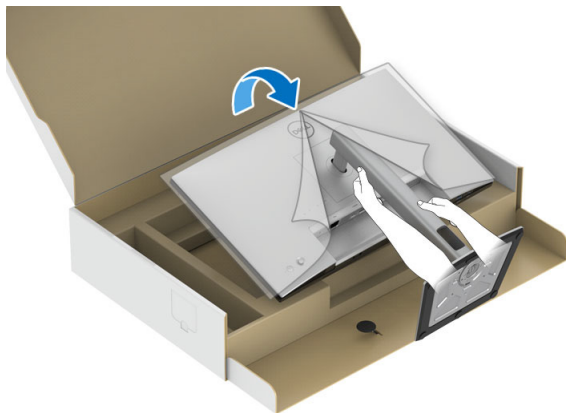

**NOTA: Sollevare delicatamente il monitor per evitare che scivoli o cada.**

8. Rimuovere il coperchio dal monitor.

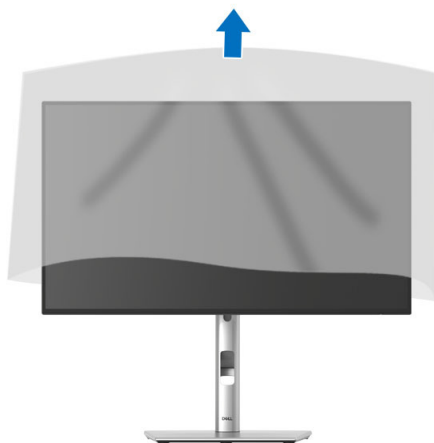

## Organizzazione dei cavi



Dopo aver fissato tutti i cavi al monitor e al computer, (Vedere [Connessione del monitor](#) per i collegamenti dei cavi,) usare il passacavi per organizzare i cavi in maniera ordinata, come mostrato sopra.

Se il cavo non raggiunge il PC, è possibile eseguire il collegamento diretto al PC senza indirizzare i cavi attraverso l'apertura sul supporto del monitor.



## Uso della funzione d'inclinazione, rotazione ed estensione verticale

**NOTA:** Attenersi alle istruzioni di seguito per il collegamento del supporto fornito con il monitor. Se si sta fissando un supporto acquistato da altre fonti, seguire le istruzioni di impostazione incluse con il supporto.

### Inclinazione, rotazione

Con il supporto collegato al monitor, è possibile inclinare e ruotare il monitor per un angolo di visualizzazione più comodo.

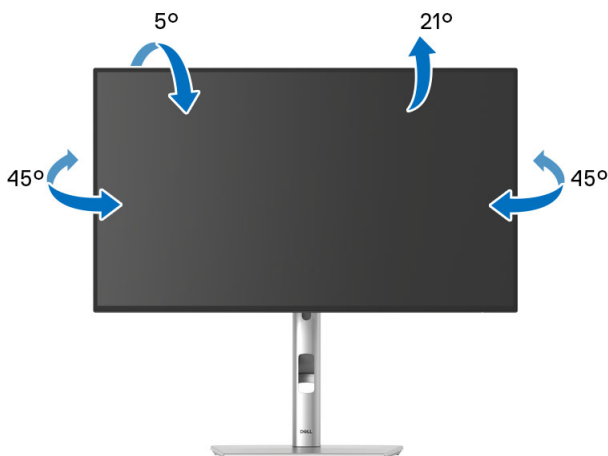

**NOTA:** Il supporto non è installato in fabbrica al momento della spedizione.



## Sollevamento verticale

 **NOTA:** Il supporto si estende verticalmente fino a 150 mm. Le figure che seguono illustrano come estendere in verticale il supporto.

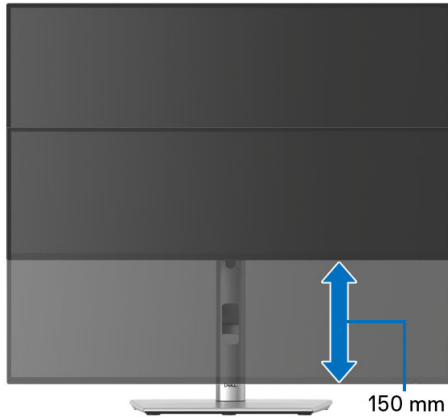

## Rotazione del monitor

Prima di ruotare il monitor, il monitor deve essere sollevato in verticale completamente ([Sollevamento verticale](#)) ed essere angolato per evitare di strusciare la parte inferiore del monitor.

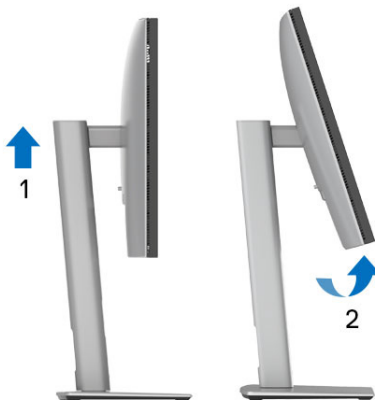

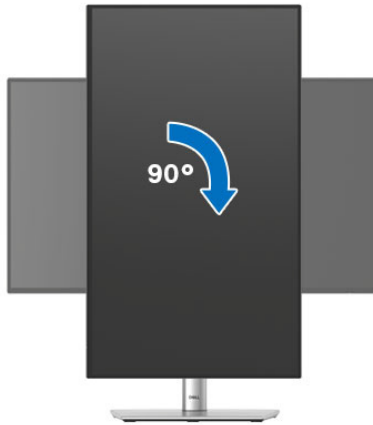

## Ruota in senso orario

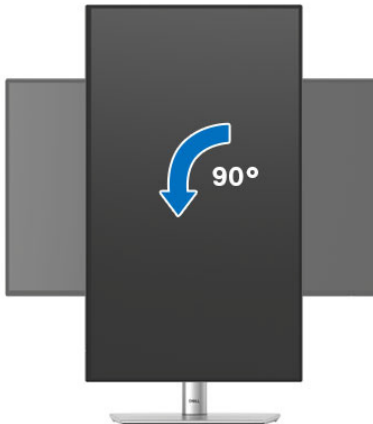

## Ruota in senso antiorario



-  **NOTA:** Per usare la funzione di Rotazione schermo (visualizzazione Orizzontale/Verticale) del computer Dell, è necessario un driver grafico non incluso con il monitor. Per scaricare il driver grafico, andare su [www.dell.com/support](http://www.dell.com/support) e vedere la sezione Scarica per i Driver Video e ottenere gli ultimi aggiornamenti.
-  **NOTA:** Quando si è in Modalità di visualizzazione verticale, è possibile incontrare un peggioramento delle prestazioni nelle applicazioni grafiche impegnative (giochi 3D, ecc.).



## Regolazione delle impostazioni di rotazione della visualizzazione del sistema

Dopo aver ruotato il monitor, si deve completare la procedura descritta di seguito per ruotare anche le impostazioni di visualizzazione del proprio sistema.

 **NOTA: Se il monitor viene utilizzato con un computer non Dell, si debbono controllare le informazioni sui driver grafici dal sito Internet del produttore di computer per avere informazioni su come ruotare il sistema operativo.**

Per regolare le impostazioni di rotazione della visualizzazione:

1. Fare clic con il tasto destro sul desktop e fare clic su **Proprietà**.
2. Selezionare la scheda **Impostazioni** e fare clic su **Avanzate**.
3. Se si possiede una scheda grafica ATI, selezionare la scheda **Rotazione** e definire la rotazione voluta.
4. Se si possiede una scheda grafica NVIDIA, fare clic sulla scheda **NVIDIA**, nella colonna di sinistra e selezionare **NVRotate**, e definire la rotazione voluta.
5. Se si possiede una scheda grafica Intel, selezionare la scheda grafica **Intel**, e fare clic su **Proprietà grafiche**, selezionare la scheda **Rotazione**, e definire la rotazione voluta.

 **NOTA: Se l'opzione per la rotazione non è presente, o non funziona correttamente, visitare il sito [www.dell.com/support](http://www.dell.com/support) e scaricare il driver più recente per la scheda grafica.**

 **NOTA: Per ruotare il display, è anche possibile fare riferimento alla funzione [Rotation \(Rotazione\)](#) sull'OSD.**



## Connessione del monitor

**AVVERTENZA:** Prima di iniziare le procedure descritte nella presente sezione, attenersi alle [Istruzioni di sicurezza](#).

**NOTA:** I monitor Dell sono progettati per funzionare in modo ottimale con i cavi Dell contenuti nella confezione. Dell non garantisce la qualità del video e le prestazioni durante l'uso dei cavi non Dell.

**NOTA:** Far passare i cavi attraverso l'apertura per la gestione dei cavi prima di collegarli.

**NOTA:** Non collegare al contempo tutti i cavi al computer.

**NOTA:** Le immagini sono state utilizzate solo a scopo illustrativo. L'aspetto del computer potrebbe variare.

Per connettere il monitor al computer:

1. Spegnere il computer e staccare il cavo di alimentazione.
2. Collegare il cavo DisplayPort o USB Tipo C dal monitor al computer.

### Collegamento del cavo DisplayPort (da DisplayPort a DisplayPort)

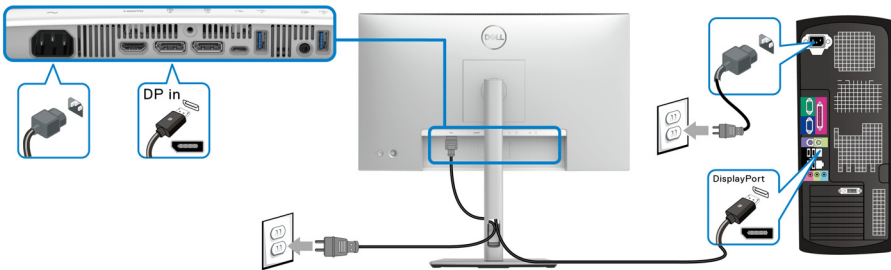



## Collegare il cavo USB Tipo C (applicabile solo per U2424HE)

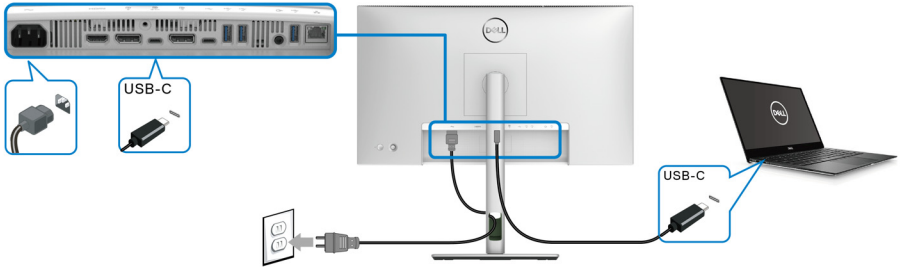

### **NOTA: Usare solo il cavo USB Tipo C fornito con il monitor.**

- Questa porta supporta la modalità alternativa DisplayPort (solo DP1.4 standard).
- La porta conforme di alimentazione USB Tipo C (PD Versione 3.0) fornisce un'alimentazione fino a 90 W.
- Se il notebook richiede più di 90 W per funzionare e la batteria è scarica, potrebbe non essere alimentato o caricato mediante la porta USB PD del monitor.

## Collegare il monitor per la funzione DP Multi-Stream Transport (MST)

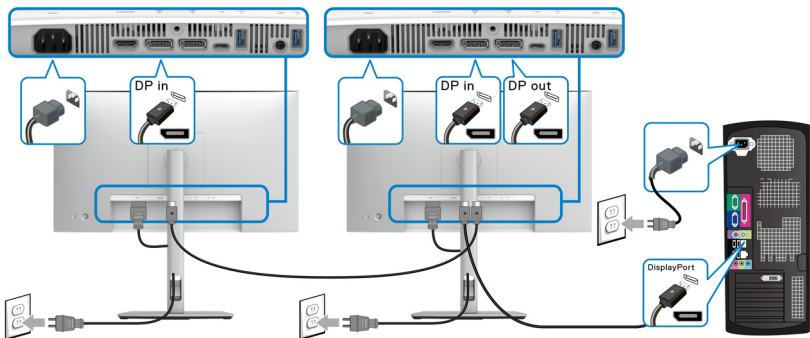

### **NOTA: Il monitor supporta la funzione DP MST. Per utilizzare questa funzione la scheda grafica del computer deve essere certificata almeno DP1.2 con l'opzione MST.**

### **NOTA: Rimuovere la presa in gomma quando si utilizza il connettore di uscita DP.**



## Collegamento del monitor per la funzione USB Tipo C Multi-Stream Transport (MST) (applicabile solo per U2424HE)

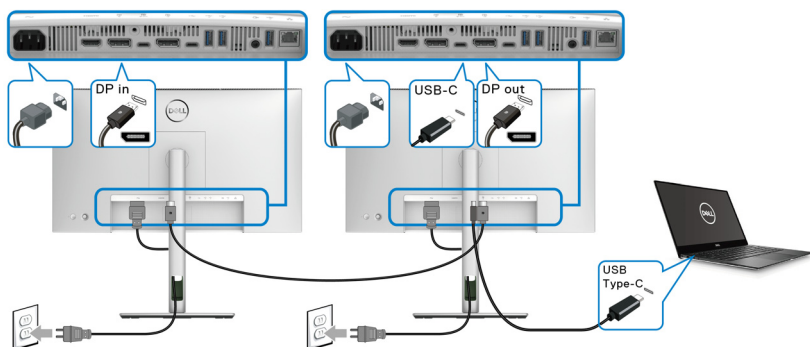

- NOTA: Il numero massimo di monitor supportati tramite MST è soggetto alla banda della sorgente USB-C.
- NOTA: Rimuovere la presa in gomma quando si utilizza il connettore di USB Tipo C upstream.
- NOTA: Rimuovere la presa in gomma quando si utilizza il connettore di uscita DP.

## Collegamento del monitor con il cavo RJ45 (opzionale) (applicabile solo per U2424HE)

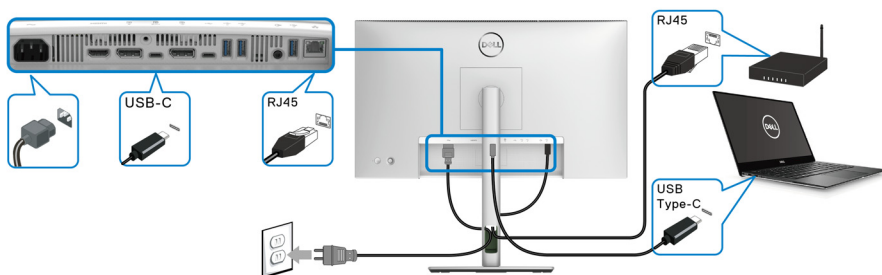

- NOTA: Il cavo RJ45 non è un accessorio standard contenuto nella confezione.



## Collegare il cavo USB A-C

**NOTA:** Per evitare di causare danni o perdite, prima di scollegare la porta USB Tipo C upstream, assicurarsi che **NESSUN** dispositivo di archiviazione USB sia in uso tramite il computer collegato alla porta SuperSpeed USB 10 Gbps (USB 3.2 Gen2) Tipo A downstream super veloce del monitor.

Una volta completata la connessione del cavo DisplayPort/HDMI, seguire la procedura in basso per collegare il cavo da USB A-C al computer e completare la configurazione del monitor:

1. Collegare il computer: connettere la porta SuperSpeed USB 3.2 (Gen2) Tipo C upstream (solo dati) con la fine del cavo USB Tipo C fornito col monitor.
2. Collegare l'estremità USB-A del cavo a una porta USB 3.2 (Gen2) adeguata sul computer.

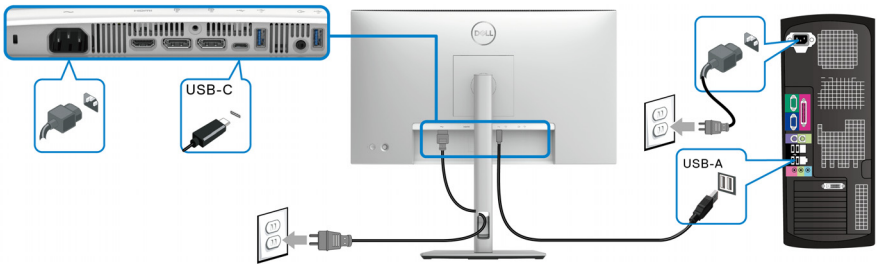

**NOTA:** Collocare il computer desktop sul lato sinistro del monitor (guardandolo da davanti) per collegare in modo semplice il cavo da USB A-C. Non usare l'apertura cavi sul supporto del monitor se la lunghezza del cavo non è sufficiente.

3. Collegare le periferiche USB alle porte SuperSpeed USB 10 Gbps (USB 3.2 Gen2) downstream super veloci sul monitor.



4. Collegare i cavi di alimentazione del computer e del monitor alla presa più vicina.

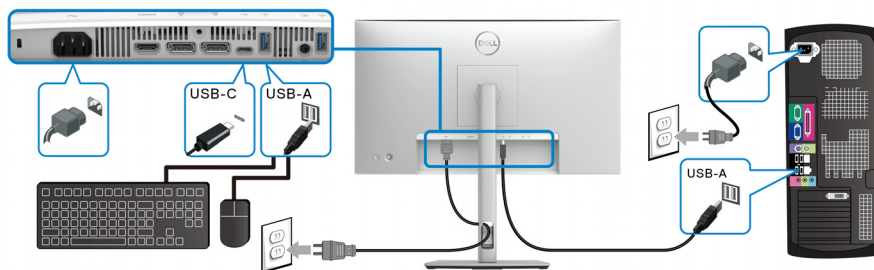

5. Accendere il monitor e il computer.  
Se sul monitor è visualizzata un'immagine, l'installazione è stata completata. In caso contrario, vedere [Problemi comuni](#).
6. Utilizzare il fermacavi del supporto del monitor per organizzare i cavi.

**NOTA: Il collegamento USB offre solo il trasferimento dati USB in questo scenario.**

**NOTA: Le immagini sono state utilizzate solo a scopo illustrativo. L'aspetto del computer potrebbe variare.**



## Dell Power Button Sync (DPBS) (applicabile solo per U2424HE)

Il monitor è progettato con la funzione Dell Power Button Sync (DPBS) che consente di controllare lo stato di accensione del sistema PC dal tasto di accensione del monitor. Questa funzione è supportata solo con la piattaforma Dell con funzione DPBS integrata, ed è supportata solo tramite l'interfaccia USB-C.

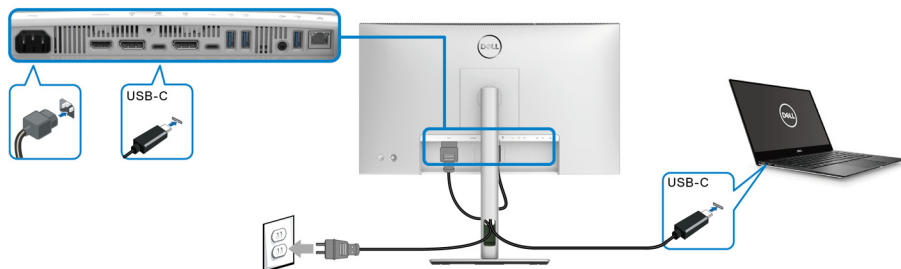

Per assicurarsi che la funzione DPBS funzioni la prima volta, seguire questi passaggi sulla piattaforma DPBS supportata nel **Pannello di controllo**.

**NOTA: DPBS supporta solo la porta USB Tipo C upstream con l'icona**



**1. Andare su Pannello di controllo.**

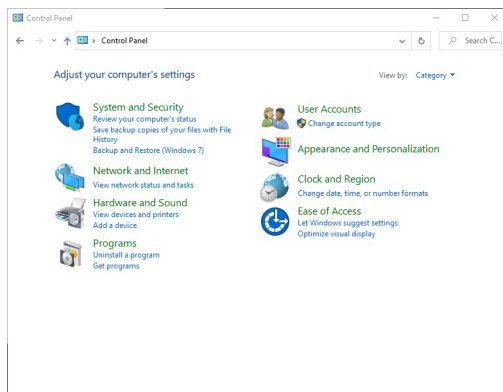

## 2. Selezionare **Hardware e suoni**, quindi **Opzioni risparmio energia**.

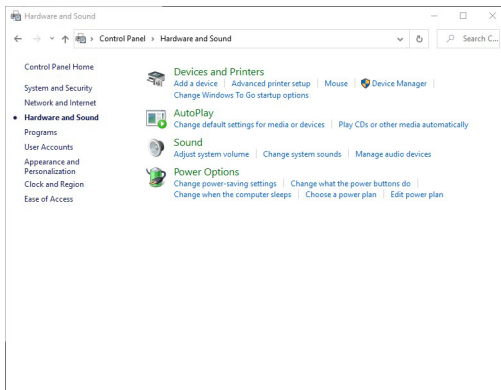

## 3. Andare su **Impostazioni di sistema**.

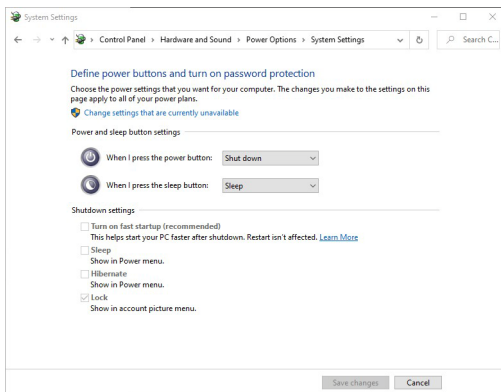

4. Nel menu a discesa **Quando viene premuto il pulsante di alimentazione**, è possibile selezionare le opzioni preferite.

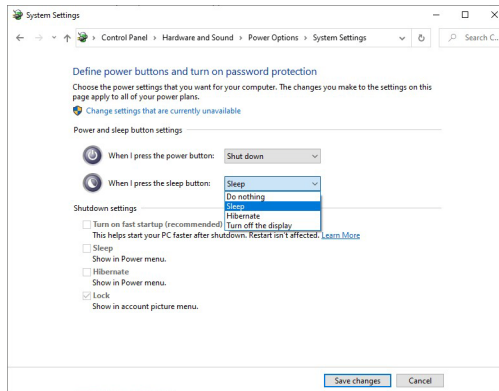
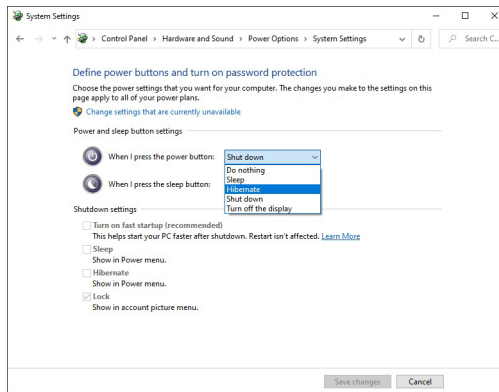

 **NOTA: Non selezionare "Non intervenire" poiché il tasto di accensione del monitor non sarà in grado di eseguire la sincronizzazione con lo stato di accensione del sistema PC.**



## Collegamento del monitor per DPBS per la prima volta

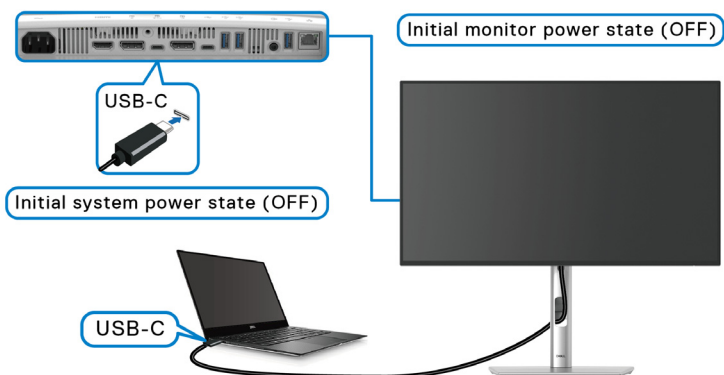

Per la prima configurazione della funzione DPBS:

1. Assicurarsi che il PC e il monitor siano spenti.
2. Premere il tasto di accensione del monitor per accenderlo.
3. Collegare il cavo USB Tipo C dal PC al monitor del PC.
4. Sia il monitor che il PC si accendono normalmente. In caso contrario premere il pulsante di accensione del monitor o del PC per avviare il sistema.

**NOTA:** Assicurarsi che Dell Power Button Sync sia impostato su On (Attivato) Consultare [Dell Power Button Sync \(applicabile solo per U2424HE\)](#).





## Uso della funzione DPBS

Una volta collegato il cavo USB Tipo C, lo stato del monitor/PC è il seguente:

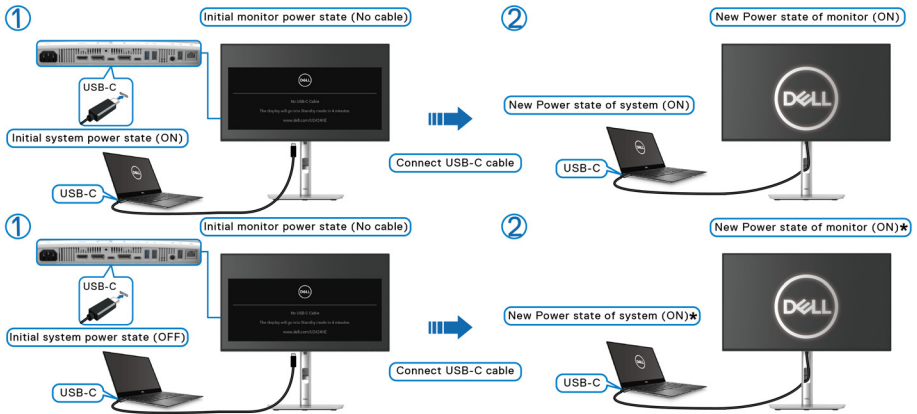

\* **Non tutti i sistemi di Dell PC supportano la riattivazione della piattaforma tramite il monitor.**

\* **Dopo il collegamento del cavo USB Tipo C, potrebbe essere necessario muovere il mouse o premere sulla tastiera per riattivare il sistema/monitor da sospensione o ibernazione.**

Quando viene premuto il tasto di accensione del monitor o del PC, lo stato del monitor/PC è il seguente:

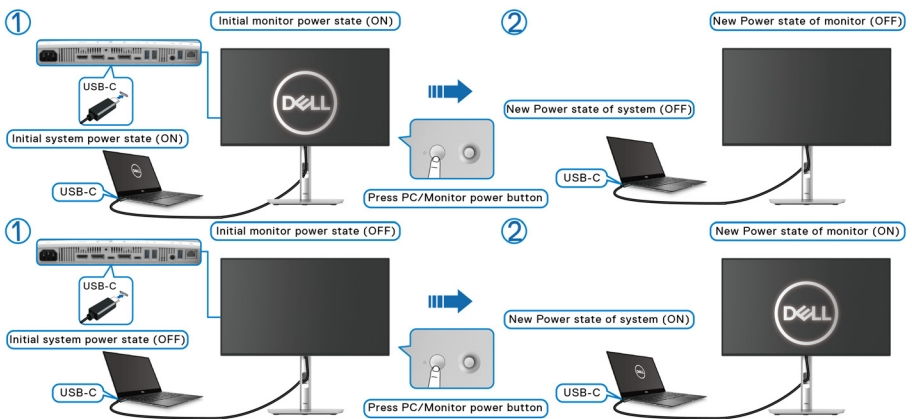

**NOTA:** È possibile abilitare o disabilitare la funzione di sincronizzazione del tasto di accensione usando l'OSD. Consultare [Dell Power Button Sync](#) (applicabile solo per U2424HE).

- Una volta che il monitor e il PC sono entrambi accesi, **tenere premuto il pulsante di accensione del monitor per 4 secondi**, lo schermo chiede se si desidera spegnere il PC.

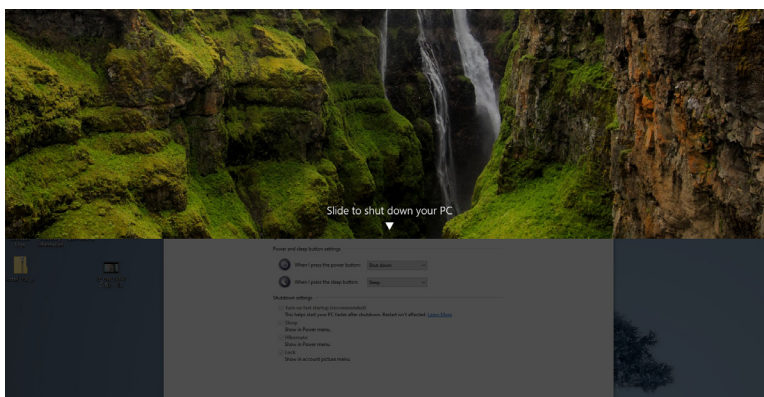
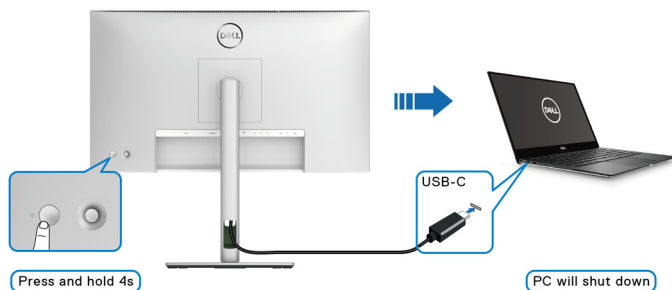

- Una volta che il monitor e il PC sono entrambi accesi, **tenere premuto il pulsante di accensione del monitor per 10 secondi**, il PC si spegne.

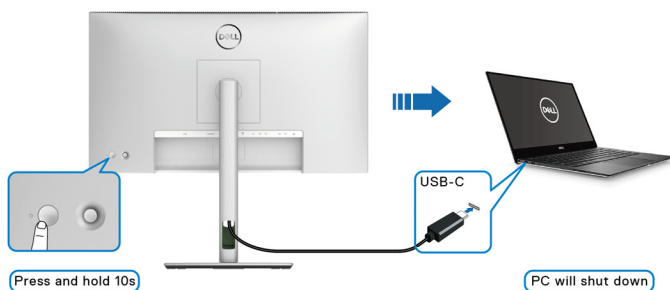

### Collegare il monitor per la funzione USB-C Multi-Stream Transport (MST)

Un PC è collegato a due monitor inizialmente spenti, e lo stato di accensione del sistema PC è in sincronizzazione con il tasto di accensione del Monitor 1. Quando viene premuto il tasto di accensione del Monitor 1 o PC, sia il Monitor 1 che il PC si accendono. Mentre il Monitor 2 resta spento. È necessario premere manualmente il tasto di accensione del Monitor 2 per accenderlo.

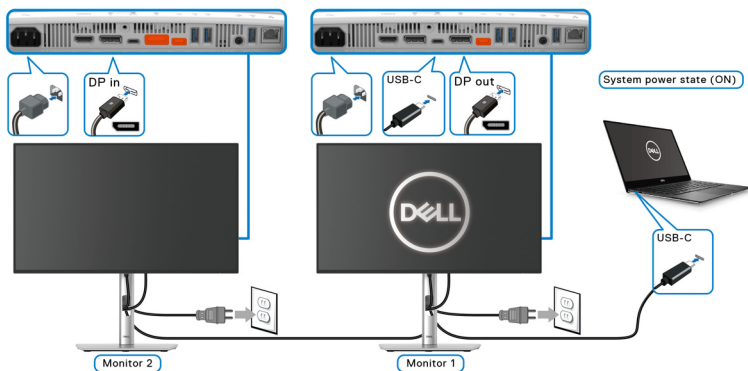

Allo stesso modo, un PC è collegato a due monitor inizialmente accesi, e lo stato di accensione del sistema PC è in sincronizzazione con il tasto di accensione del Monitor 1. Quando viene premuto il tasto di accensione del Monitor 1 o PC, sia il Monitor 1 che il PC si spengono. Mentre il Monitor 2 resta in modalità standby. È necessario premere manualmente il tasto di accensione del Monitor 2 per spegnerlo.

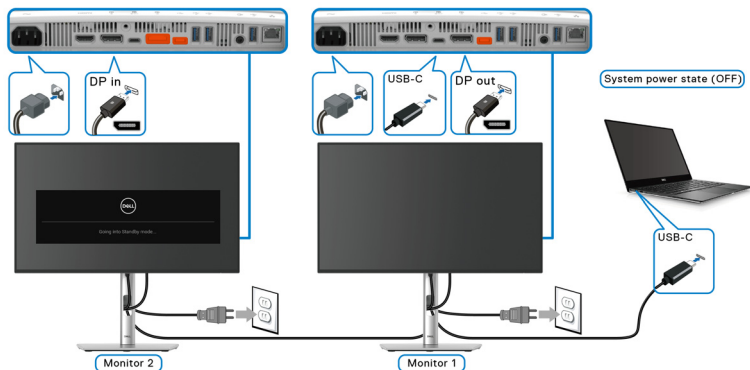

## Collegamento del monitor per USB-C

Se il PC Dell\* dispone di due porte USB Tipo C, lo stato di alimentazione di ciascun monitor collegato sarà sincronizzato con il PC.

Ad esempio, quando il PC e due monitor sono inizialmente accesi, premendo il tasto di accensione sul Monitor 1 o Monitor 2 è possibile spegnere il PC, Monitor 1, e Monitor 2.

\*Assicurarsi di verificare se Dell PC supporta DPBS.

**NOTA: DPBS supporta solo la porta USB Tipo C upstream con l'icona**



UPSTREAM

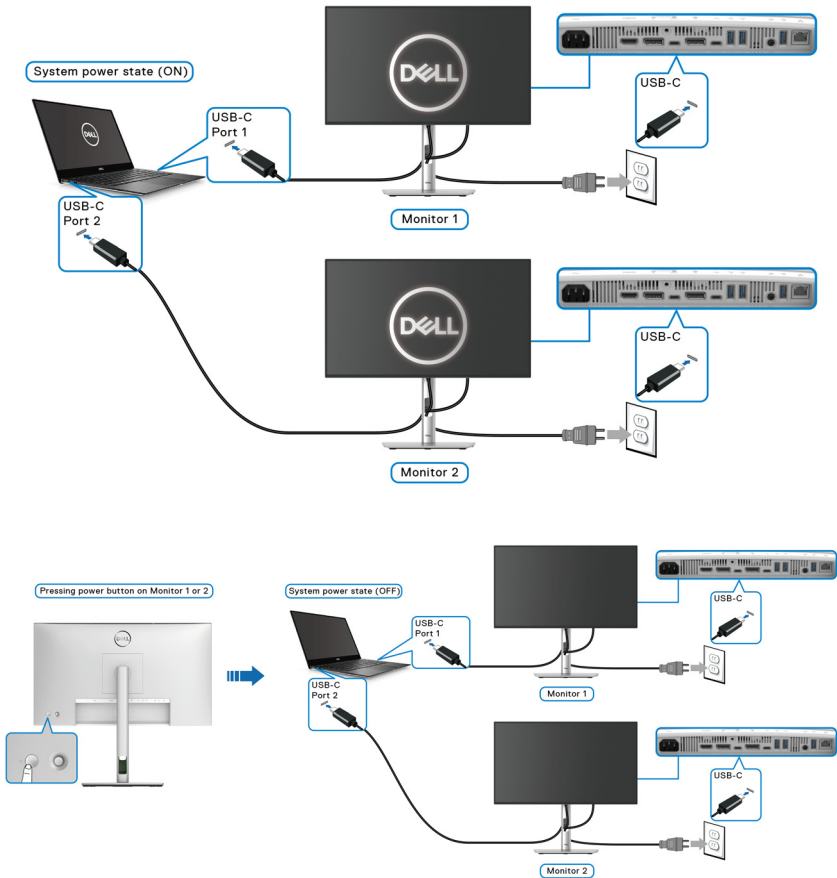

Assicurarsi che **Dell Power Button Sync** sia impostato su ON (ATTIVATO) (consultare [Dell Power Button Sync \(applicabile solo per U2424HE\)](#)). Quando il PC e due monitor sono inizialmente spenti, premendo il tasto di accensione sul Monitor 1 o Monitor 2 è possibile accedere il PC, Monitor 1, e Monitor 2.

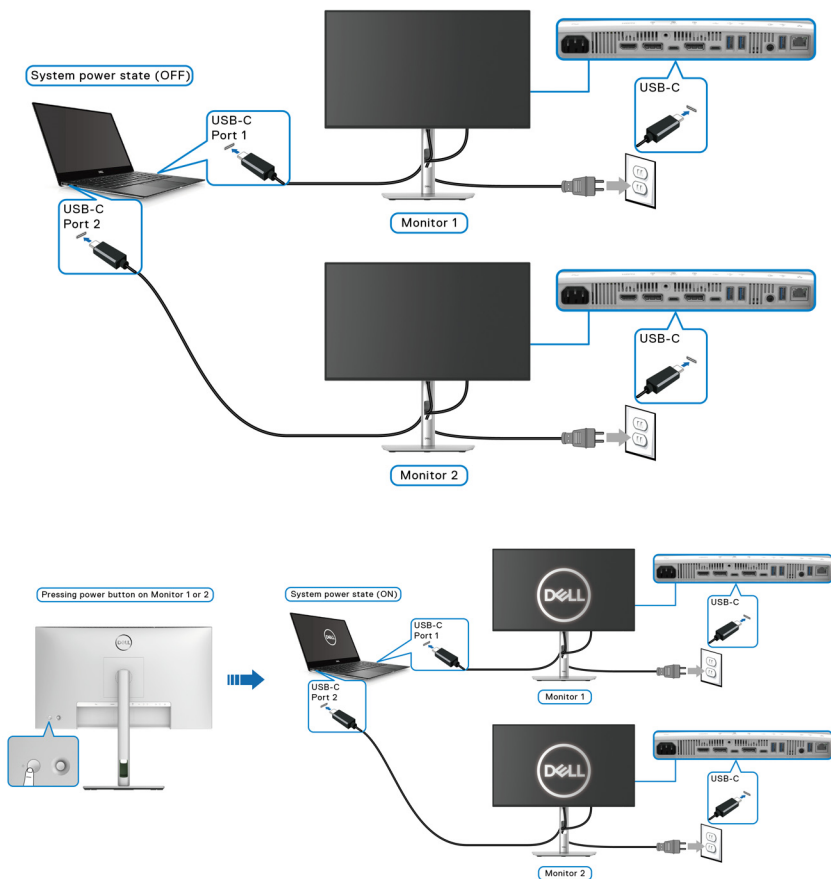

## Fissaggio del monitor utilizzando il blocco Kensington (opzionale)

L'apertura del blocco di sicurezza si trova nella parte inferiore del monitor (vedere [Foro fissaggio blocco di sicurezza](#)). Fissare il monitor a un tavolo utilizzando il blocco di sicurezza Kensington.

Per ulteriori informazioni sull'uso del blocco Kensington (venduto separatamente), consultare la documentazione fornita con il blocco.

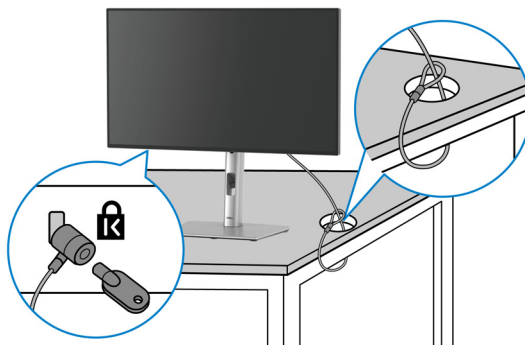

**NOTA:** L'immagine è utilizzata solo a scopo illustrativo. L'aspetto del blocco potrebbe variare.

## Rimuovere il supporto del monitor

**NOTA:** Per evitare di graffiare lo schermo LCD mentre si rimuove il supporto, far attenzione a posizionare il monitor su una superficie pulita e maneggiarlo con cura.

**NOTA:** Attenersi alle procedure di seguito per il collegamento del supporto fornito con il monitor. Se si sta rimuovendo un supporto acquistato da altre fonti, seguire le istruzioni di impostazione incluse con il supporto.

Per rimuovere il supporto:

1. Posizionare il monitor su un panno soffice o cuscino.
2. Tenere premuto il pulsante di rilascio del supporto sul retro del display.



3. Sollevare il gruppo del supporto e allontanarlo dal monitor.

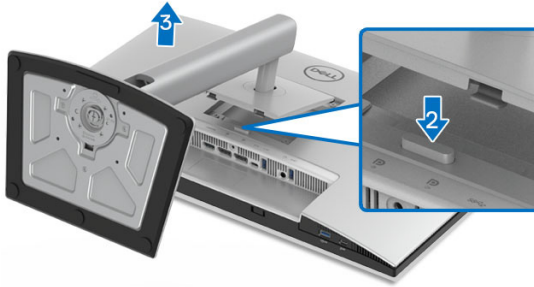

## Montaggio su parete VESA (opzionale)

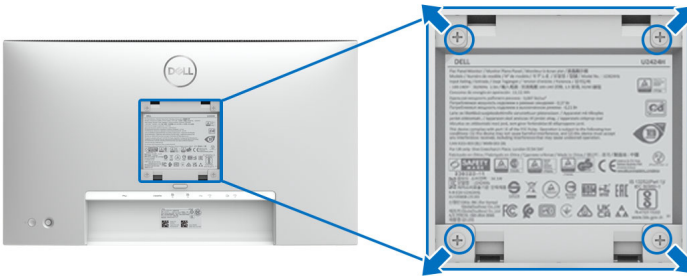

**NOTA:** Usare viti M4 x 10 mm per fissare il monitor al kit di montaggio a parete.

Fare riferimento alle istruzioni in dotazione al kit di montaggio a parete compatibile VESA.

1. Collocare il pannello del monitor su di un panno morbido o un cuscino appoggiato su una superficie piana.
2. Rimuovere il supporto. (Consultare [Rimuovere il supporto del monitor](#))
3. Usare un cacciavite a croce Phillips per rimuovere le quattro viti che fissano la copertura di plastica.
4. Fissare la staffa di supporto del kit di montaggio su parete al monitor.
5. Montare il monitor a parete. Per ulteriori informazioni, consultare la documentazione in dotazione con il kit per il montaggio a parete.

**NOTA:** Da usare solo con staffe per il montaggio su parete omologate UL o CSA o GS con una capacità minima di peso o carico di 14,08 kg (per U2424H/U2424H WOST) o 15,92 kg (per U2424HE).





# Funzionamento del monitor

## Accendere il monitor

Premere il pulsante di accensione per accendere il monitor.

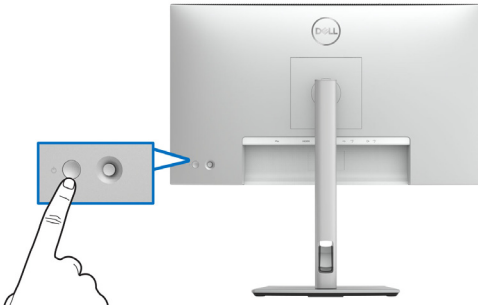

## Uso del controllo joystick

Usare il controllo joystick sul retro del monitor per apportare le regolazioni dell'OSD (On-Screen Display).

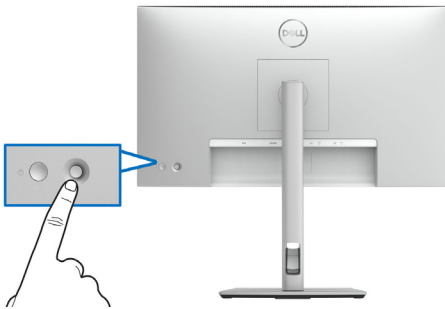

1. Premere il pulsante joystick per avviare Utility avvio menu.
2. Spostare il joystick in alto/in basso/sinistra/destra per scorrere le opzioni.
3. Premere nuovamente il pulsante joystick per confermare la selezione.

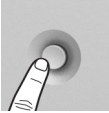
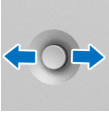
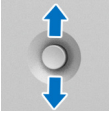

## Funzioni del joystick

Funzione	Descrizione
	<ul style="list-style-type: none"><li>• Con il menu OSD attivo, premere il pulsante per confermare la selezione o salvare le impostazioni.</li><li>• Con il menu OSD disattivo, premere il pulsante per avviare il menu principale dell'OSD. Consultare <a href="#">Accedere al sistema di menu</a>.</li></ul>
	<ul style="list-style-type: none"><li>• Per la navigazione bidirezionale (destra e sinistra).</li><li>• Spostare verso destra per accedere al menu secondario.</li><li>• Spostare verso sinistra per uscire dal menu secondario.</li></ul>
	<ul style="list-style-type: none"><li>• Per la navigazione bidirezionale (su e giù).</li><li>• Passa da una voce del menu all'altra.</li><li>• Aumenta (su) o riduce (giù) i parametri della voce del menu selezionata.</li></ul>

## Uso del menu Impostazioni

### Accedere al Utility avvio menu

Premendo il pulsante joystick, viene visualizzata la barra di stato dell'OSD che consente di conoscere le impostazioni correnti di alcune funzioni dell'OSD.

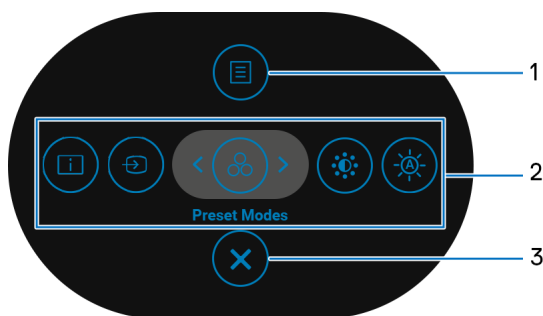



Utility avvio menu



La tabella di seguito descrive le funzioni del Utility avvio menu:

## Dettagli Utility avvio menu

Etichetta	Icona	Descrizione
1	 <b>Menu</b>	Per avviare il menu OSD (On Screen Display) principale. Consultare <a href="#">Accedere al sistema di menu</a> .
2	 <b>Funzioni di collegamento</b>	<p>Quando si sposta il joystick verso sinistra o destra per scorrere le funzioni di collegamento, l'elemento selezionato sarà evidenziato e spostato in posizione centrale. Premere il joystick per accedere al sottomenu.</p> <ul style="list-style-type: none"><li>• <b>Display Info (Informazioni sul display):</b> Visualizza lo stato corrente del monitor.</li><li>• <b>Input Source (Origine ingresso):</b> Per scegliere una sorgente di ingresso dall'elenco di segnali video che possono essere collegati al monitor.</li><li>• <b>Preset Modes (Modalità predefinite):</b> Per scegliere una modalità colore preferita dall'elenco delle modalità predefinite.</li><li>• <b>Brightness/Contrast (Luminosità/Contrasto):</b> Per accedere ai cursori di regolazione di luminosità e contrasto.</li><li>• <b>Auto Brightness (Luminosità automatica):</b> Per abilitare o disabilitare la funzione di luminosità automatica.</li></ul> <p><b>NOTA:</b> È possibile impostare i tasti di scelta rapida preferiti. Per informazioni consultare <a href="#">Personalize (Personalizza)</a>.</p>
3	 <b>Esci</b>	Per chiudere il Utility avvio menu.



## Uso dei tasti di navigazione

Quando è attivo il menu OSD principale, spostare il joystick per configurare le impostazioni seguendo i tasti di navigazione visualizzati sotto l'OSD.

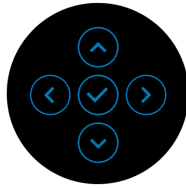

Una volta modificate le impostazioni, premere il joystick per salvare le modifiche prima di passare a un altro menu o chiudere l'OSD.

**NOTA:** Per uscire dall'elemento del menu corrente e tornare al menu precedente, spostare il joystick verso sinistra fino a uscire.



## Uso del menu OSD (On Screen Display)

### Accedere al sistema di menu

 **NOTA:** Una volta modificate le impostazioni, premere il joystick per salvare le modifiche prima di passare a un altro menu o chiudere l'OSD.

Icona	Menu e Menu secondari	Descrizione
	<b>Brightness/Contrast (Luminosità/Contrasto)</b>	Regola le funzioni <b>Brightness (Luminosità)</b> , <b>Contrast (Contrasto)</b> , <b>Auto Brightness (Luminosità automatica)</b> , <b>Auto Brightness Range Level (Livello intervallo luminosità automatica)</b> , <b>Auto Color Temp. (Temp. Color Auto)</b> , e <b>Primary Monitor for Sync (Monitor principale per la sincronizzazione)</b> .

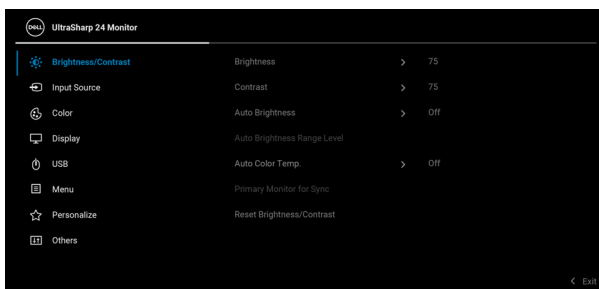

<b>Brightness (Luminosità)</b>	Regola il livello di luminosità della retroilluminazione. Spostare il joystick verso <b>l'alto</b> per aumentare la luminosità, spostare il joystick verso il <b>basso</b> per diminuire la luminosità (Intervallo: 0 - 100).
--------------------------------	---



---

### **Contrast (Contrasto)**

Regola prima **Brightness (Luminosità)**, quindi regola il **Contrast (Contrasto)** solo se sono necessarie ulteriori regolazioni.

Spostare il joystick verso **l'alto** per aumentare il contrasto, spostare il joystick verso il **basso** per diminuire il contrasto (Intervallo: 0 - 100).

La funzione **Contrast (Contrasto)** regola il grado di differenza tra le zone chiare e scure sullo schermo del monitor.

---

### **Auto Brightness (Luminosità automatica)**

Regola le impostazioni di luminosità del monitor in base alla luce ambientale.

---

### **Auto Brightness Range Level (Livello intervallo luminosità automatica)**

Regola il livello intervallo luminosità automatica.

**NOTA:** Quando la **Auto Brightness (Luminosità automatica)** è disattiva, questa funzione non è disponibile.

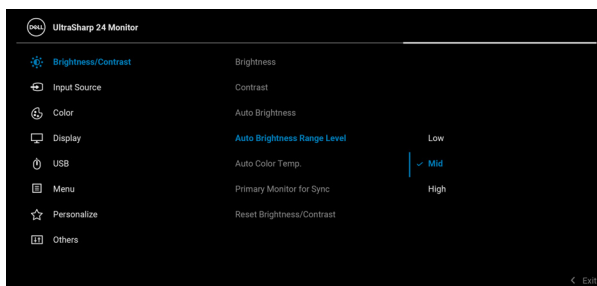

---

### **Auto Color Temp. (Temp. Color Auto)**

Regola le impostazioni colore RGB in base alla luce ambientale.

---



---

**Primary Monitor for Sync (Monitor principale per la sincronizzazione)**

Quando sia **Auto Brightness (Luminosità automatica)** o **Auto Color Temp. (Temp. Color Auto)** è attivo e sono collegati più monitor Dell che supportano questa funzione **MST**, il monitor regolerà le impostazioni di luminosità o RGB degli altri monitor in base alle condizioni di luce ambientale tramite il monitor principale.

**NOTA:** Il monitor selezionato in Dell Display Manager (DDM) è il monitor primario. Per cambiare il monitor primario, selezionare il monitor preferito in DDM. Fare riferimento alla guida utente DDM per ulteriori dettagli.

**NOTA:** Quando **Auto Brightness (Luminosità automatica)** e **Auto Color Temp. (Temp. Color Auto)** sono entrambe disattive, questa funzione non è disponibile.

**NOTA:** Se si stacca dall'MST il monitor primario o secondario, si interrompe anche la sincronizzazione monitor.

---

**Reset Brightness/Contrast (Ripristina Luminosità/Contrasto)**

Premere il joystick per ripristinare tutte le impostazioni nel menu **Brightness/Contrast (Luminosità/Contrasto)** ai valori predefiniti di fabbrica.





## Input Source (Origine ingresso)

Sceglie tra diversi segnali video che possono essere collegati al monitor.

Per U2424H/U2424H WOST:

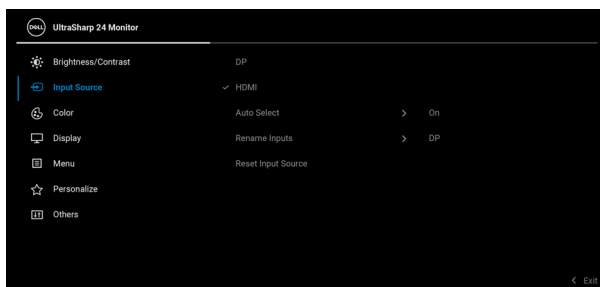

Per U2424HE:

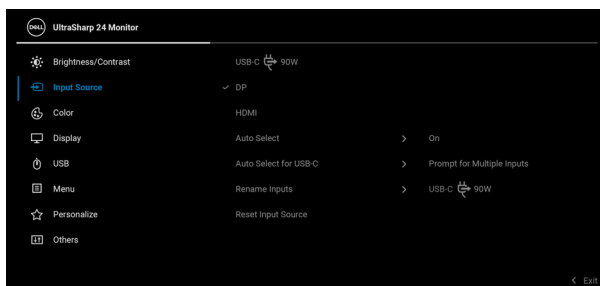

## USB-C 90W (applicabile solo per U2424HE)

Selezionare l'ingresso **USB-C 90W** quando è in uso il connettore USB Tipo C. Premere il joystick per confermare la selezione.

## DP

Selezionare l'ingresso **DP** quando si usa il connettore DisplayPort (DP). Premere il joystick per confermare la selezione.





<b>HDMI</b>	Selezionare l'ingresso <b>HDMI</b> quando si usa il connettore HDMI. Premere il joystick per confermare la selezione.
<b>Auto Select (Selezione automatica)</b>	Consente di cercare le sorgenti di ingresso disponibili. L'impostazione predefinita è Attivo.
<b>Auto Select for USB-C (Selezione automatica per USB-C) (applicabile solo per U2424HE)</b>	<p>Consente di impostare la Auto Select for USB-C (Selezione automatica per USB-C) su:</p> <ul style="list-style-type: none"> <li>• <b>Prompt for Multiple Inputs (Richiedi per ingressi multipli):</b> Visualizza sempre il messaggio "<b>Switch to USB-C Video Input</b>" (<b>Passa a ingresso video USB-C</b>) per scegliere se passare o meno.</li> <li>• <b>Yes (Sì):</b> Passa sempre all'ingresso video USB-C (senza chiedere) quando viene collegato il cavo USB Tipo C.</li> <li>• <b>No:</b> Non passa mai all'ingresso video USB-C quando viene collegato il cavo USB Tipo C.</li> </ul> <p><b>NOTA: Auto Select for USB-C (Selezione automatica per USB-C)</b> è disponibile solo quando <b>Auto Select (Selezione automatica)</b> è attivo.</p>
<b>Rename Inputs (Rinomina ingressi)</b>	<p>Consente di selezionare un nome ingresso per la sorgente di ingresso selezionata. Le opzioni sono <b>PC, PC 1, PC 2, Laptop, Laptop 1, e Laptop 2.</b></p> <p><b>NOTA:</b> I nomi degli ingressi nei messaggi di avviso e Display Info (Informazioni sul display) non saranno cambiati.</p>
<b>Reset Input Source (Ripristina origine ingresso)</b>	Premere il joystick per ripristinare tutte le impostazioni nel menu <b>Input Source (Origine ingresso)</b> ai valori predefiniti di fabbrica.





**Color (Colore)** Regola la modalità di impostazione del colore.



**Preset Modes (Modalità predefinite)** Consente di scegliere da un elenco di modalità colore predefinite.

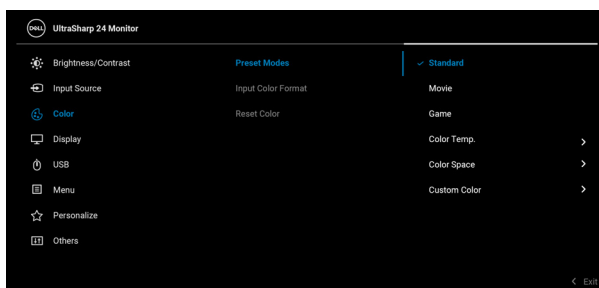

- **Standard:** carica le impostazioni colore predefinite del monitor. Questa è la modalità predefinita.
- **Movie (Film):** carica le impostazioni colore ideali per i film.
- **Game (Gioco):** carica le impostazioni colore ideali per la maggior parte dei giochi.
- **Color Temp. (Temp. colore.):** Consente di selezionare la temperatura colore: 5000K, 5700K, 6500K, 7500K, 9300K e 10000K. Premere il joystick per confermare la selezione.



---

## Preset Modes (Modalità predefinite)

- **Color Space (Spazio colore):** Consente di selezionare lo spazio colore **sRGB** o **BT.709**.
- **Custom Color (Colori personalizzati):** Consente di regolare manualmente le impostazioni del colore. Spostare il joystick verso **l'alto** o il **basso** per regolare i valori dei colori RGB e creare una modalità colore predefinita personalizzata.

---

## Input Color Format (Formato ingresso colore)

Consente di impostare la modalità di ingresso video su:

- **RGB:** Selezionare questa opzione se il monitor è collegato a un computer (o lettore multimediale) utilizzando il cavo USB Tipo C (applicabile solo per U2424HE), DisplayPort o HDMI.
- **YCbCr:** Selezionare questa opzione se il lettore multimediale supporta solo l'uscita YCbCr. Premere il joystick per confermare la selezione.

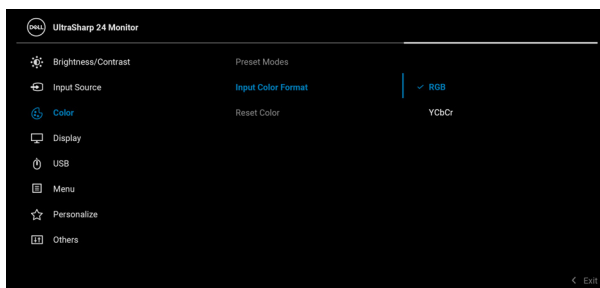

- 
- ## Hue (Tonalità)
- Cambiare il colore dell'immagine video sul verde o sul viola. È usata per regolare le tonalità di colore della pelle. Spostare il joystick verso **l'alto** o il **basso** per regolare la tonalità da '0' a '100'.

**NOTA:** La regolazione della **Hue (Tonalità)** è disponibile solo quando viene selezionata la modalità **Movie (Film)** o **Game (Gioco)**.

---



---

## Saturation (Saturazione)

Regola la saturazione del colore dell'immagine video. Spostare il joystick verso **l'alto** o il **basso** per regolare la saturazione da '0' a '100'.

**NOTA:** La regolazione della **Saturation (Saturazione)** è disponibile solo quando viene selezionata la modalità predefinita **Movie (Film)** o **Game (Gioco)**.

---

## Reset Color (Ripristina colore)

Premere il joystick per ripristinare tutte le impostazioni nel menu **Color (Colore)** ai valori predefiniti di fabbrica.

---



## Display (Schermo)

Usare il menu **Display (Schermo)** per regolare le immagini.

Per U2424H/U2424H WOST:

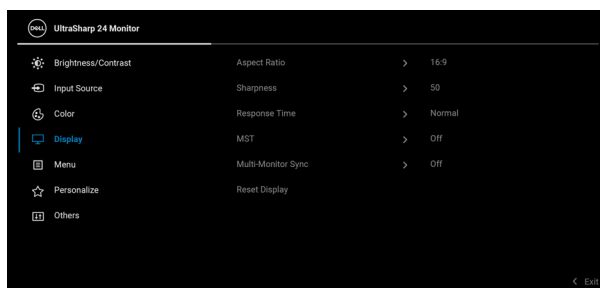

Per U2424HE:

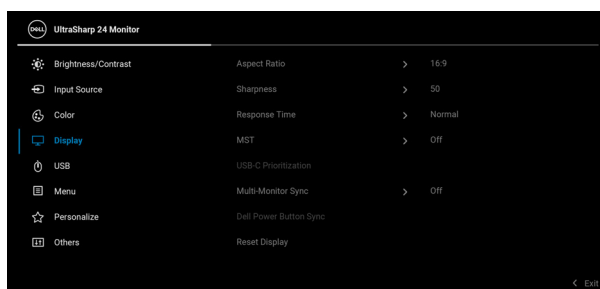

<b>Aspect Ratio (Formato)</b>	Regolare il formato dell'immagine su <b>16:9, Auto Resize (Ridimensionamento automatico), 4:3</b> o <b>1:1</b> .
<b>Sharpness (Nitidezza)</b>	Questa funzione rende l'immagine più nitida o più delicata. Spostare il joystick verso <b>l'alto</b> o il <b>basso</b> per regolare la nitidezza da '0' a '100'.
<b>Response Time (Tempo di risposta)</b>	Consente di impostare il <b>Response Time (Tempo di risposta)</b> su <b>Normal (Normale)</b> o <b>Fast (Veloce)</b> .
<b>MST</b>	DP Multi Stream Transport, selezionare <b>On (Attivato)</b> per attivare MST (DP Out), selezionare <b>Off (Disattivato)</b> per disattivare la funzione MST. Per informazioni consultare <a href="#">Collegare il monitor per la funzione DP Multi-Stream Transport (MST)</a> e <a href="#">Collegamento del monitor per la funzione USB Tipo C Multi-Stream Transport (MST) (applicabile solo per U2424HE)</a> . <b>NOTA:</b> Quando sono collegati il cavo DP o da USB Tipo C (applicabile solo per U2424HE) e DP downstream, l'OSD imposterà automaticamente <b>MST</b> su <b>On (Attivato)</b> . Questa azione sarà eseguita una volta selezionato <b>Factory Reset (Ripristino predefiniti)</b> o <b>Display Reset (Ripristina schermo)</b> .



---

## USB-C Prioritization (Prioritizzazione USB-C) (applicabile solo per U2424HE)

Consente di specificare la priorità di trasferimento dei dati con alta risoluzione (**High Resolution (Alta risoluzione)**) o velocità elevata (**High Data Speed (Velocità elevata dati)**) quando si utilizza la porta USB Tipo C/DisplayPort. Se la piattaforma corrente è DP 1.4 (HBR3), usare **High Data Speed (Velocità elevata dati)** per accedere alle prestazioni video complete con velocità dati elevata. Se la piattaforma corrente è DP 1.2 (HBR2) o inferiore, selezionare **High Resolution (Alta risoluzione)** per accedere alle prestazioni video complete e ridurre la velocità della rete.

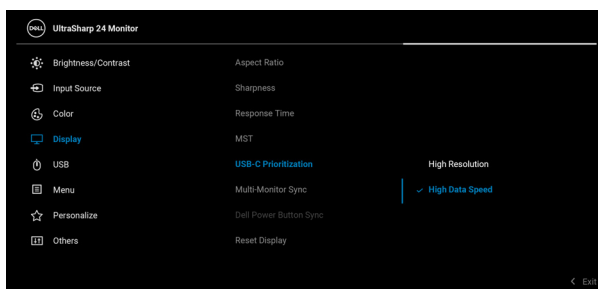

---

## Multi-Monitor Sync (Sincronizzazione multi monitor)

Consente a più monitor collegati a margherita tramite DP di sincronizzare le impostazioni OSD in background: **Brightness (Luminosità)**, **Contrast (Contrasto)**, **Auto Brightness (Luminosità automatica)**, **Auto Color Temp. (Temp. Color Auto)**, **Preset Modes (Modalità predefinite)**, **Color Temp. (Temp. colore.)**, **Custom Color (Colori personalizzati)**, **Hue (Tonalità)**, **Saturation (Saturazione)**, **Response Time (Tempo di risposta)**, e **Sharpness (Nitidezza)**. Per informazioni consultare [Sincronizzazione multi monitor \(MMS\)](#).

---



---

**Dell Power Button Sync (applicabile solo per U2424HE)**

Attiva o disattiva la funzione di Dell Power Button Sync. Quando è selezionato **Off (Disattivato)**, la funzione di sincronizzazione del tasto di accensione viene disabilitata.

**NOTA:** Quando è selezionato **Off (Disattivato)**, la funzione Riattiva su collegamento resta attiva. Quando viene rilevato un collegamento USB-C, il computer verrà acceso.

---

**Reset Display (Ripristina schermo)**

Premere il joystick per ripristinare tutte le impostazioni nel menu **Display (Schermo)** ai valori predefiniti di fabbrica.



**USB (applicabile solo per U2424HE)**

Consente di assegnare la porta USB upstream per i segnali in ingresso (DP, HDMI), la porta USB downstream del monitor può essere usata dai segnali di ingresso correnti durante il collegamento di un computer a una delle porte upstream.

Quando è in uso una porta upstream, la porta upstream collegata è attiva.

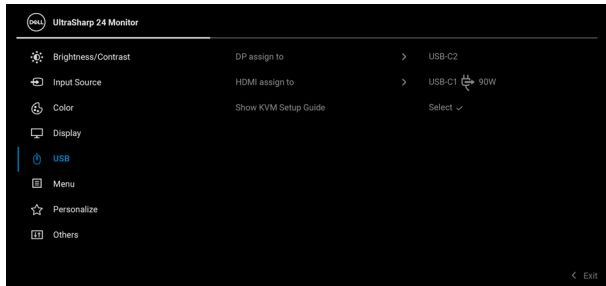

**NOTA:** Per evitare di causare danni o perdite, prima di eseguire il processo di carica con le porte USB upstream, assicurarsi che nessun dispositivo di archiviazione USB sia in uso tramite il computer collegato alla porta USB downstream del monitor.

---



---

**Show KVM  
Setup Guide  
(Mostra guida  
del KVM)  
(applicabile  
solo per  
U2424HE)**

Selezionare questa opzione e seguire le procedure per collegare più computer al monitor e usare una configurazione di tastiera e mouse.



**Menu**

Selezionare questa opzione per regolare le impostazioni del menu OSD, come la lingua del menu OSD, l'intervallo di tempo di visualizzazione del menu su schermo, e così via.

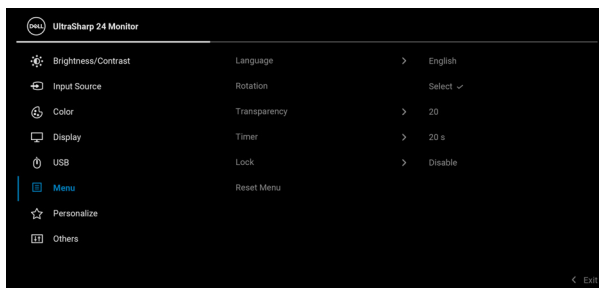

---

**Language  
(Lingua)**

Permette di impostare e visualizzare il menu OSD usando una delle lingue disponibili (Inglese, Spagnolo, Francese, Tedesco, Portoghese brasiliano, Russo, Cinese semplificato o Giapponese).

---

**Rotation  
(Rotazione)**

Premere il joystick per ruotare l'OSD e lo schermo di 0/90/180/270 gradi.

Il menu può essere regolato in base alla rotazione dello schermo.

---

**Transparency  
(Trasparenza)**

Selezionare questa opzione per cambiare la trasparenza del menu spostando il joystick verso **l'alto** o **il basso** (Intervallo: 0 - 100).

---





## Timer

Imposta l'intervallo durante il quale l'OSD resta attivo dall'ultima pressione di un tasto.

Spostare il joystick verso **l'alto** o il **basso** per regolare il dispositivo di scorrimento con incrementi di 1 secondo, da 5 a 60 secondi.

**Lock (Blocca)** Con i tasti di controllo sul monitor bloccati, è possibile impedire alle persone di accedere ai controlli. Impedisce inoltre l'attivazione accidentale in configurazioni con più monitor affiancati.

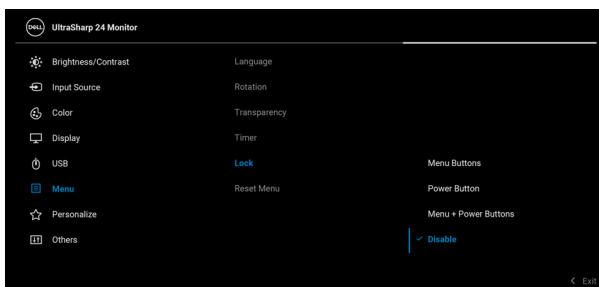

- **Menu Buttons (Tasti Menu):** Tutte le funzioni del joystick sono bloccate e non accessibili da parte dell'utente.
- **Power Button (Tasto di accensione):** Il **tasto di accensione** viene bloccato e non è accessibile.
- **Menu + Power Buttons (Tasti Menu e accensione):** Sia il joystick che il **tasto di accensione** vengono bloccati e non sono accessibili da parte dell'utente.

L'impostazione predefinita è **Disable (Disabilita)**.

Metodo di blocco alternativo [per tasti Menu/funzione]: È anche possibile tenere premuto il joystick verso **l'alto**, il **basso**, **sinistra** o **destra** per 4 secondi per impostare le opzioni di blocco.

**NOTA:** Per sbloccare i tasti, tenere premuto il joystick verso **l'alto**, il **basso**, **sinistra** o **destra** per 4 secondi.



## Reset Menu (Ripristina menu)

Premere il joystick per ripristinare tutte le impostazioni nel menu **Menu** ai valori predefiniti di fabbrica.



## Personalize (Personalizza)

Per U2424H/U2424H WOST:

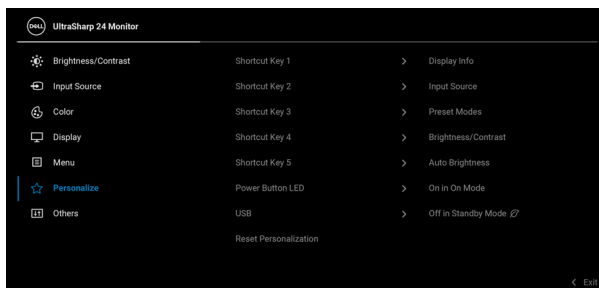

Per U2424HE:

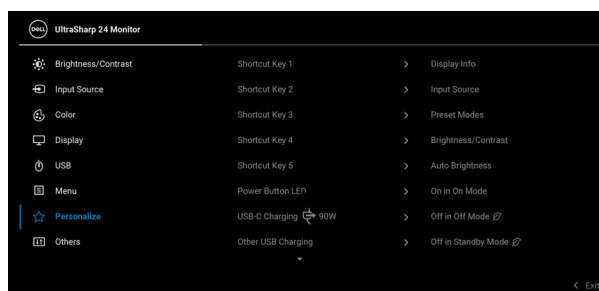

---

**Shortcut Key 1**  
(Tasto di  
scelta rapida  
1)

---

**Shortcut Key 2**  
(Tasto di  
scelta rapida  
2)

---

**Shortcut Key 3**  
(Tasto di  
scelta rapida  
3)

---

**Shortcut Key 4**  
(Tasto di  
scelta rapida  
4)

---

**Shortcut Key 5**  
(Tasto di  
scelta rapida  
5)

---

**Power Button  
LED (LED  
pulsante di  
accensione)**

---

**USB  
(applicabile  
solo per  
U2424H/  
U2424H  
WOST)**

Consente di scegliere una funzione tra **Preset Modes (Modalità predefinite)**, **Brightness/Contrast (Luminosità/Contrasto)**, **Auto Brightness (Luminosità automatica)**, **Auto Color Temp. (Temp. Color Auto)**, **Input Source (Origine ingresso)**, **Aspect Ratio (Formato)**, **Rotation (Rotazione)** o **Display Info (Informazioni sul display)** e impostarla come tasto di scelta rapida.

Consente di attivare o disattivare l'indicatore LED di accensione per risparmiare corrente.

Consente di attivare o disattivare la funzione di carica delle porte USB-A e USB Tipo C downstream durante la modalità standby del monitor.



---

<b>USB-C Charging</b> <b>☞ 90W (Carica USB-C ☞ 90 W)</b> <b>(applicabile solo per U2424HE)</b>	<p>Consente di attivare o disattivare la funzione <b>Always On USB-C Charging (Carica USB-C sempre attiva)</b> durante la modalità spegnimento del monitor.</p> <p>Quando la funzione è attiva, sarà possibile caricare il notebook o dispositivi mobile mediante il cavo USB Tipo C anche quando il monitor è spento.</p>
<b>Other USB Charging (Altra carica USB)</b> <b>(applicabile solo per U2424HE)</b>	<p>Consente di attivare o disattivare la funzione di carica delle porte USB-A e USB Tipo C downstream durante la modalità standby del monitor.</p> <p>Quando la funzione è attiva, sarà possibile caricare i dispositivi mobile mediante il cavo USB-A anche quando il monitor è spento.</p> <p><b>NOTA:</b> Questa opzione è disponibile solo quando è collegato il cavo USB Tipo C (porta upstream). Se è collegato il cavo USB Tipo C, <b>Other USB Charging (Altra carica USB)</b> segue lo stato di alimentazione dell'host USB e l'opzione non è accessibile.</p>
<b>Reset Personalization (Ripristina personalizzazione)</b>	<p>Premere il joystick per ripristinare tutte le impostazioni nel menu <b>Personalize (Personalizza)</b> ai valori predefiniti di fabbrica.</p>

---





## Others (Altro)

Selezionare questa opzione per regolare le impostazioni OSD, ad esempio **DDC/CI**, **LCD Conditioning (Ripristino LCD)** e così via.

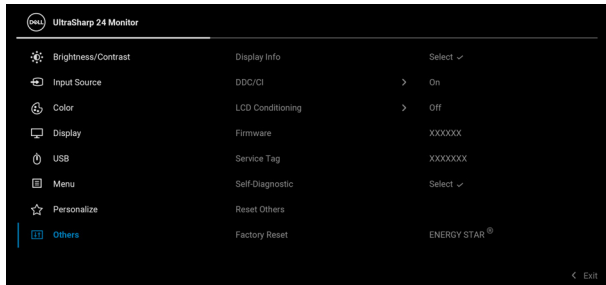

---

## Display Info (Informazioni sul display)

Premere il joystick per visualizzare le impostazioni correnti del monitor.

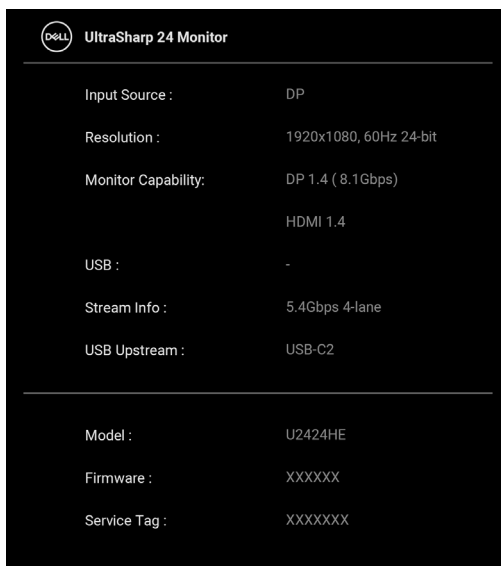

The screenshot shows a black background with white text. At the top left is the Dell logo and the text "UltraSharp 24 Monitor". Below this is a horizontal line. The main content is organized into two sections, each separated by a horizontal line. The first section lists: Input Source: DP; Resolution: 1920x1080, 60Hz 24-bit; Monitor Capability: DP 1.4 (8.1Gbps) and HDMI 1.4; USB: -; Stream Info: 5.4Gbps 4-lane; USB Upstream: USB-C2. The second section lists: Model: U2424HE; Firmware: XXXXXX; Service Tag: XXXXXXX.

UltraSharp 24 Monitor	
Input Source :	DP
Resolution :	1920x1080, 60Hz 24-bit
Monitor Capability:	DP 1.4 (8.1Gbps) HDMI 1.4
USB :	-
Stream Info :	5.4Gbps 4-lane
USB Upstream :	USB-C2
Model :	
U2424HE	
Firmware :	
XXXXXX	
Service Tag :	
XXXXXXX	

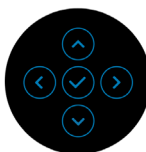

## DDC/CI

**DDC/CI** (Display Data Channel/Command Interface) consente ai parametri del monitor (luminosità, bilanciamento del colore, eccetera) di essere regolabili tramite il software del computer. La funzione può essere disabilitata selezionando **Off (Disattivato)**. Abilitare questa funzione per migliorare l'esperienza personale ed ottimizzare le prestazioni del monitor.

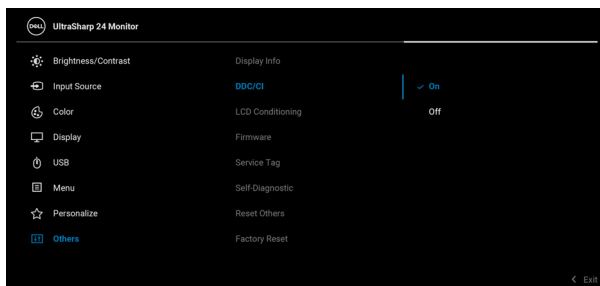

## LCD Conditioning (Ripristino LCD)

Aiuta a ridurre i casi meno gravi di trattenimento dell'immagine. In base alla gravità di trattenimento dell'immagine, il programma può impiegare diversi minuti. Selezionare **On (Attivato)** per abilitare questa funzione.

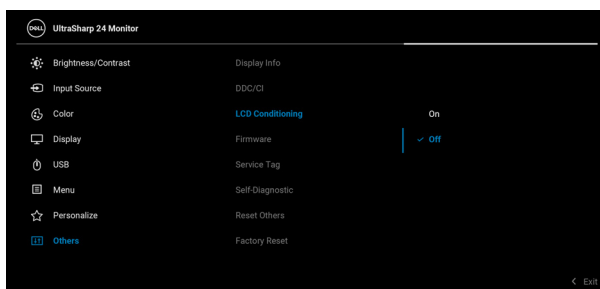

<b>Firmware</b>	Visualizza la versione firmware del monitor.
<b>Service Tag (Tag assistenza)</b>	Visualizza il tag di assistenza del monitor. Questa stringa è necessaria per contattare il supporto telefonico, verificare lo stato della garanzia, aggiornare i driver sul sito web Dell ecc.
<b>Self-Diagnostic (Diagnostica)</b>	<p>Premere il joystick per terminare il processo di diagnostica.</p> <ol style="list-style-type: none"> <li>1. Una volta avviato, è visualizzata una schermata grigia.</li> <li>2. Ricercare con attenzione le anomalie sullo schermo.</li> <li>3. Premere il joystick. Il colore dello schermo cambia in rosso.</li> <li>4. Ricercare le anomalie sullo schermo.</li> <li>5. Ripetere le fasi 3 e 4 per controllare lo schermo di colore verde, blu, nero, bianco, e testo.</li> </ol> <p>Il test è completato quando appare la schermata del testo. Per uscire, premere nuovamente il Joystick.</p>
<b>Reset Others (Ripristina altro)</b>	Premere il joystick per ripristinare tutte le impostazioni nel menu <b>Others (Altro)</b> ai valori predefiniti di fabbrica.
<b>Factory Reset (Ripristino predefiniti)</b>	Ripristina tutti i valori alle impostazioni predefinite di fabbrica. Anche le impostazioni per i test ENERGY STAR®.

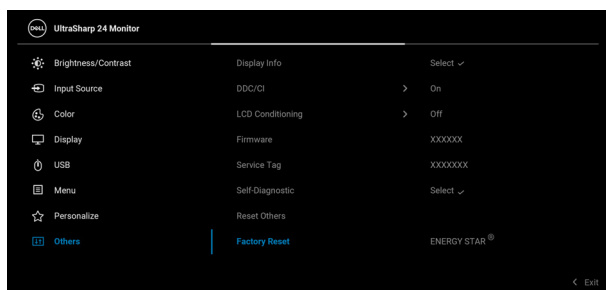



## Messaggi OSD

### Configurazione iniziale

Quando è selezionato **Factory Reset (Ripristino predefiniti)**, viene visualizzato il seguente messaggio:

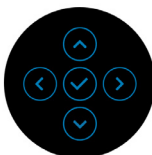
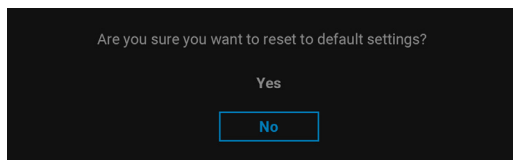

Quando è selezionato **Yes (Sì)**, viene visualizzato il seguente messaggio.  
Per U2424H/U2424H WOST:

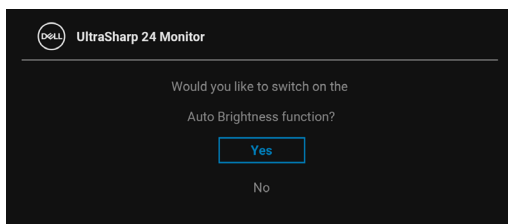
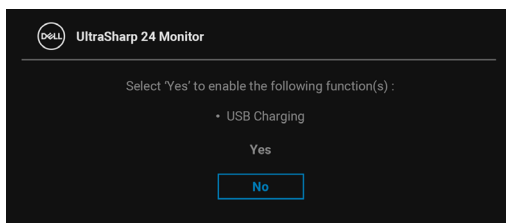

Per U2424HE:

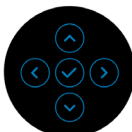
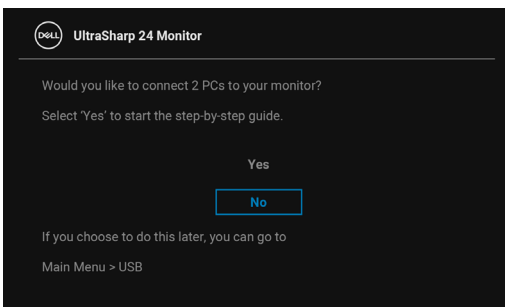
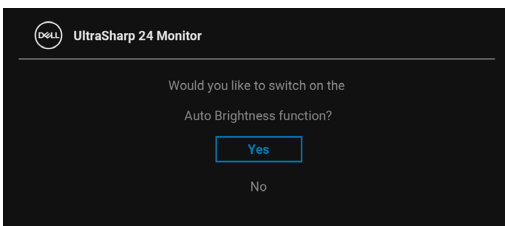
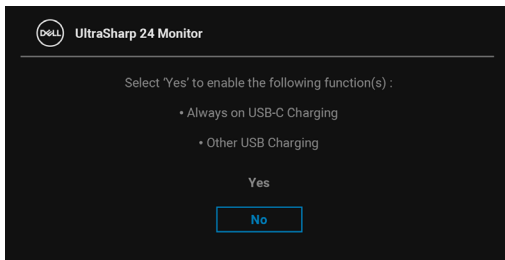

## Messaggio d'avviso OSD

Quando il monitor non supporta una particolare risoluzione si vedrà il seguente messaggio:

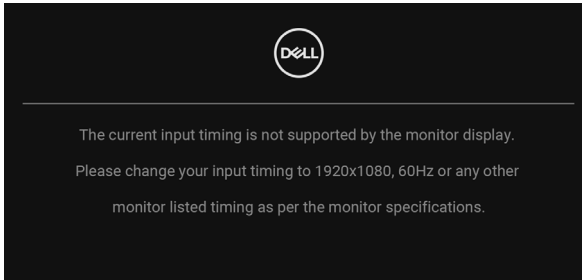

Indica che il monitor non è in grado di sincronizzarsi con il segnale che riceve dal computer. Si veda [Specifiche del monitor](#) per avere le frequenze Verticali e Orizzontali utilizzabili da questo monitor. La modalità consigliata è 1920 x 1080. Si vedrà il seguente messaggio prima che la funzione **DDC/CI** sia disabilitata:

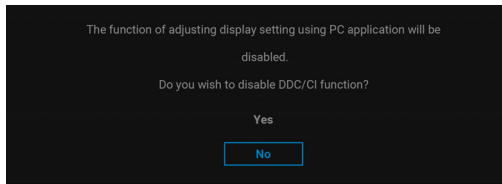

Durante la prima regolazione del livello di **Brightness (Luminosità)**, viene visualizzato il seguente messaggio:

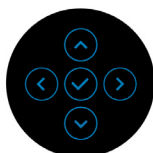
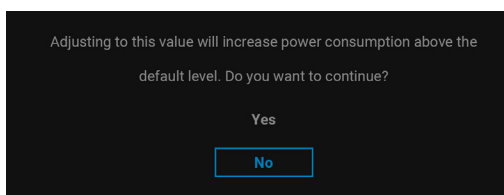

**NOTA:** Selezionando **Yes (Sì)**, il messaggio non sarà visualizzato la volta successiva che si cambia l'impostazione **Brightness (Luminosità)**.

Quando **Auto Brightness (Luminosità automatica)** è attivo, se si regola il livello di luminosità, apparirà il seguente messaggio:

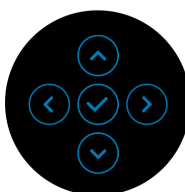
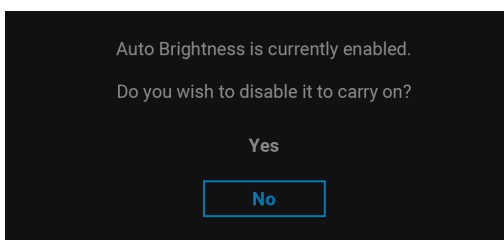

**NOTA:** Se si seleziona **Yes (Sì)**, la **Auto Brightness (Luminosità automatica)** sarà disattivata.



Quando viene cambiata per la prima volta l'impostazione predefinita per le funzioni di risparmio energetico, ad esempio **USB-C Charging 90W (Carica USB 90 W)** (applicabile solo per U2424HE), **Other USB Charging (Altra carica USB)** (applicabile solo per U2424HE) o **USB** (applicabile solo per U2424H/ U2424H WOST), viene visualizzato il seguente messaggio:

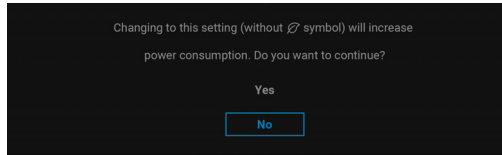

**NOTA:** Selezionando **Yes (Sì)** per le funzioni descritte in precedenza, il messaggio non viene visualizzato la volta successiva che vengono cambiate le impostazioni per queste funzioni. Quando si esegue il ripristino di fabbrica, il messaggio viene nuovamente visualizzato.

Si vedrà il seguente messaggio prima che la funzione **Lock (Blocco)** sia attivata:

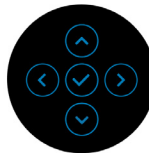
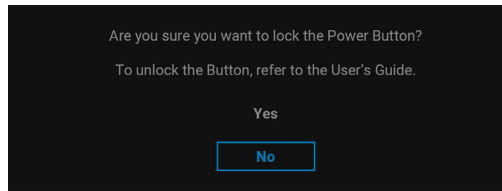

**NOTA:** Il messaggio potrebbe essere leggermente diverso in base alle impostazioni selezionate.



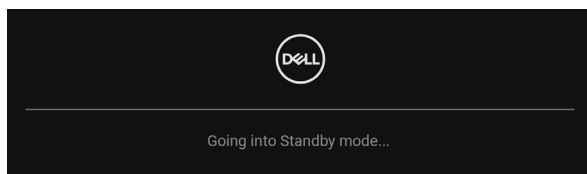

Quando il monitor entra in modalità Standby, viene visualizzato il seguente messaggio:

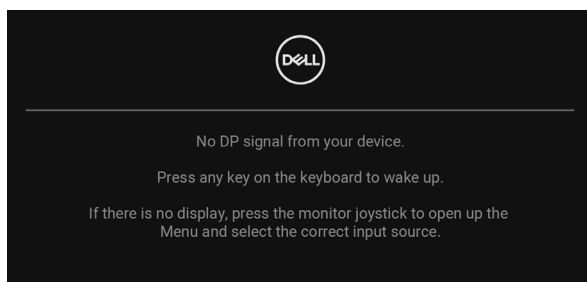

Attivare il computer ed il monitor per accedere a [OSD](#).

Il menu OSD funziona solo in modalità operativa normale. Se si preme qualsiasi altro pulsante, fatta eccezione per il **tasto di accensione**, durante la modalità Standby, apparirà uno dei seguenti messaggi in base all'input selezionato:



 **NOTA: Il messaggio potrebbe essere leggermente diverso in base al segnale di ingresso collegato.**

Riattivare il computer ed il monitor per accedere al menu [OSD](#).

Se è selezionato l'ingresso USB Tipo C (applicabile solo per U2424HE), DisplayPort o HDMI e i cavi corrispondenti non sono collegati, apparirà la finestra di dialogo mostrata di seguito.

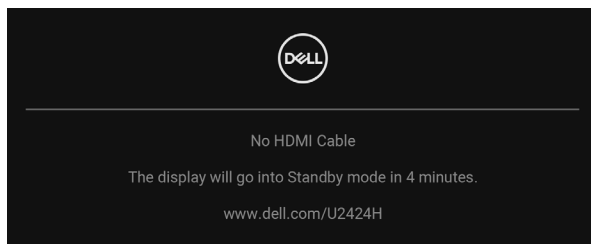

 **NOTA: Il messaggio potrebbe essere leggermente diverso in base al segnale di ingresso collegato.**



Per U2424HE, quando l'ingresso del monitor è DP/HDMI ed è collegato il cavo USB Tipo C a un notebook che supporta la Modalità alternata DP, se è attivo **Auto Select for USB-C (Selezione automatica per USB-C)** (applicabile solo per U2424HE), viene visualizzato il seguente messaggio:

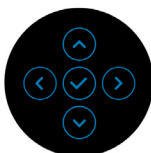
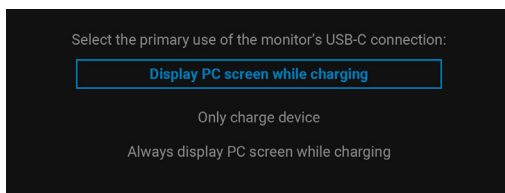

Vedere la sezione **Ricerca dei guasti** per altre informazioni.



## Impostazione dello switch KVM (applicabile solo per U2424HE)

Lo switch KVM integrato consente di controllare fino a 2 computer da un singolo set di tastiere e mouse collegato al monitor.

- a. Durante il collegamento **HDMI + USB-C2** al computer 1 e **DP + USB-C1** ➔ **90W** al computer 2:

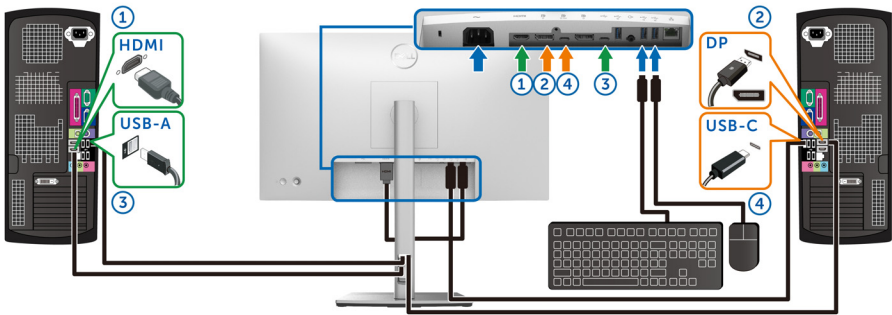

**NOTA: La connessione USB-C al momento supporta solo il trasferimento dei dati.**

Assicurarsi che **USB per HDMI** sia assegnato a **USB-C2** e che **DP** sia assegnato a **USB-C1 ➔ 90W**.





- b. Durante il collegamento **HDMI + USB-C2** al computer 1 e **USB-C**  **90W** al computer 2:

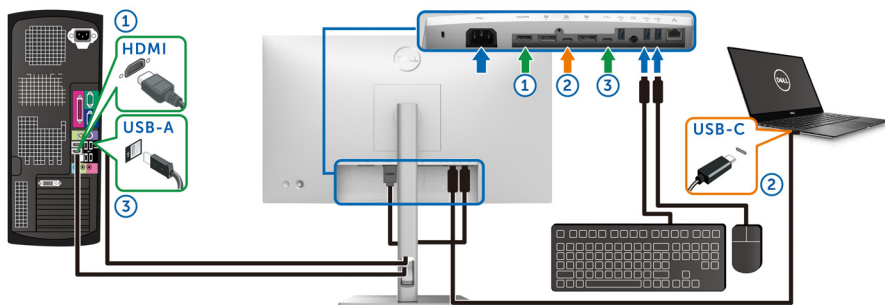

 **NOTA: La connessione USB-C al momento supporta video e trasferimento dei dati.**

Assicurarsi che **USB** per **HDMI** sia assegnato a **USB-C2**.

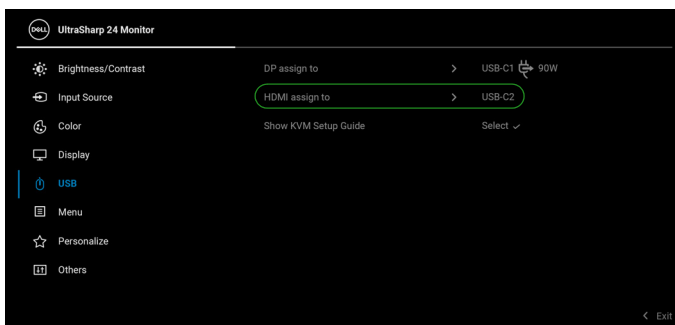

 **NOTA: Poiché la porta USB Tipo C upstream  supporta la modalità alternativa DisplayPort, non è necessario impostare USB per USB-C  90W.**

 **NOTA: Durante la connessione a sorgenti di ingresso video diverse non mostrate in precedenza, seguire lo stesso metodo per apportare le impostazioni corrette per USB per associare le porte.**



# Impostazione del KVM automatico (applicabile solo per U2424HE)

Seguire le istruzioni di seguito per impostare il KVM automatico per il monitor:

1. Assicurarsi che **Auto Select (Selezione automatica)** sia **On (Attivato)** e **Auto Select for USB-C (Selezione automatica per USB-C)** sia **Yes (Sì)**.

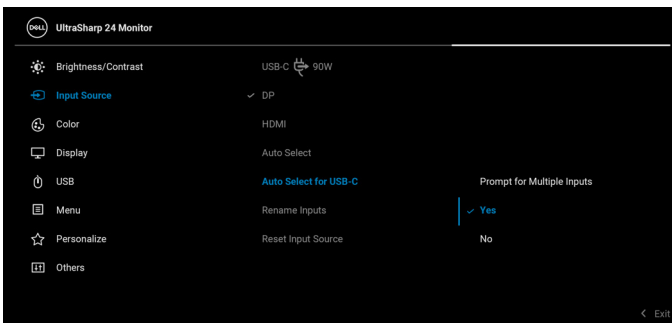
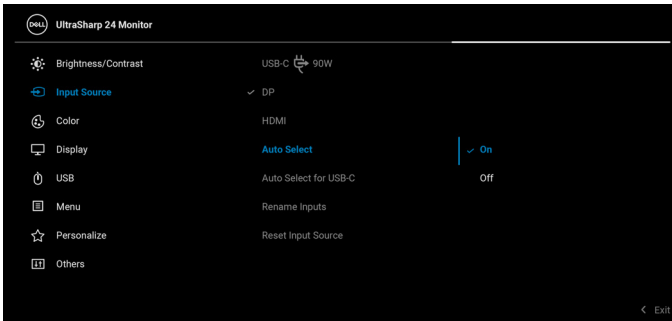

2. Assicurarsi che le porte USB e gli ingressi video siano associati.

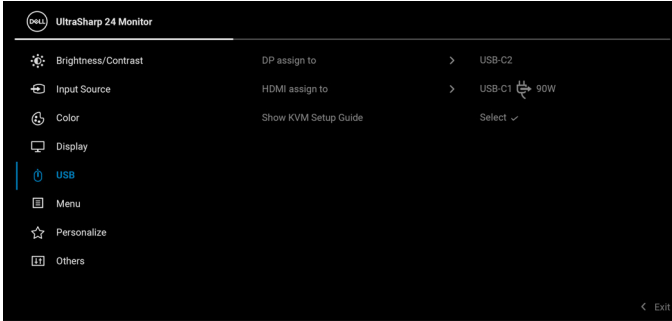

**NOTA:** Per il collegamento USB-C 90W, non sono necessarie ulteriori impostazioni.

## Impostazione della risoluzione massima

**NOTA:** I passaggi possono variare in base alla versione di Windows utilizzata.

Per impostare la risoluzione massima per il monitor:

In Windows 8.1:

1. Per Windows 8.1 selezionare il riquadro Desktop per passare al desktop classico.
2. Fare clic con il tasto destro sul desktop e selezionare **Risoluzione dello schermo**.
3. Se è collegato più di un monitor, assicurarsi di selezionare **U2424H/U2424H WOST/U2424HE**.
4. Fare clic sull'elenco a discesa di **Risoluzione dello schermo** e selezionare **1920 x 1080**.
5. Fare clic su **OK**.

In Windows 10 e Windows 11:

1. Fare clic con il tasto destro sul desktop e fare clic su **Impostazioni schermo**.
2. Se è collegato più di un monitor, assicurarsi di selezionare **U2424H/U2424H WOST/U2424HE**.



**3.** Fare clic sull'elenco a discesa di **Risoluzione dello schermo** e selezionare **1920 x 1080**.

**4.** Fare clic sul **Mantieni le modifiche**.

Se non è visualizzato 1920 x 1080 come opzione, è necessario aggiornare il driver grafico alla versione più recente. In base al proprio computer, completare una delle seguenti procedure:

Computer o laptop Dell:

- Andare su <https://www.dell.com/support>, inserire il proprio codice di manutenzione (service tag) e scaricare il driver più recente per la scheda grafica posseduta.

Computer non-Dell (laptop o desktop):

- Andare al sito del supporto del proprio computer e scaricare i driver più aggiornati per la scheda grafica.
- Andare al sito della scheda grafica scaricare i driver più aggiornati.

## Impostazione della frequenza di aggiornamento massima

 **NOTA: I passaggi possono variare in base alla versione di Windows utilizzata.**

Per impostare la frequenza di aggiornamento massima per il monitor:

In Windows 8.1:

- 1.** Per Windows 8.1 selezionare il riquadro Desktop per passare al desktop classico.
- 2.** Fare clic con il tasto destro sul desktop e selezionare **Risoluzione dello schermo**.
- 3.** Se è collegato più di un monitor, assicurarsi di selezionare **U2424H/U2424H WOST/U2424HE**.
- 4.** Fare clic su **Impostazioni avanzate**.
- 5.** Fare clic sulla scheda **Monitor**.
- 6.** Fare clic sull'elenco a discesa **Frequenza di aggiornamento dello schermo** e selezionare **120 Hertz**.
- 7.** Fare clic su **OK**.

In Windows 10:

- 1.** Fare clic con il tasto destro sul desktop e fare clic su **Impostazioni schermo**.
- 2.** Fare clic su **Impostazioni schermo avanzate**.



3. Se è collegato più di un monitor, assicurarsi di selezionare **U2424H/U2424H WOST/U2424HE**.
4. Fare clic sull'elenco a discesa di **Frequenza di aggiornamento** e selezionare **120 Hz**.
5. Fare clic sul **Mantieni le modifiche**.

In Windows 11:

1. Fare clic con il tasto destro sul desktop e fare clic su **Impostazioni schermo**.
2. Fare clic su **Avanzate schermo**.
3. Se è collegato più di un monitor, assicurarsi di selezionare **U2424H/U2424H WOST/U2424HE**.
4. Fare clic sull'elenco a discesa di **Scegli una frequenza di aggiornamento** e selezionare **120 Hz**.
5. Fare clic sul **Mantieni le modifiche**.

## Sincronizzazione multi monitor (MMS)

La Sincronizzazione multi monitor consente a più monitor collegati a margherita tramite DisplayPort di sincronizzare un gruppo predefinito di impostazioni dell'OSD in background.

L'opzione dell'OSD **Multi-Monitor Sync (Sincronizzazione multi monitor)** nel menu Display (Schermo) consente di attivare/disattivare la sincronizzazione.

 **NOTA: MMS non disponibile quando si usa un input HDMI.**

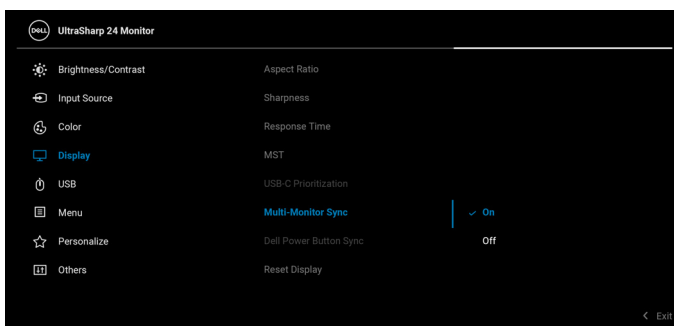

Quando il Monitor 1 MST è impostato su **On (Attivato)** per la prima volta (Ad esempio, durante il collegamento del monitor 2), MMS sarà impostato su **On (Attivato)**.

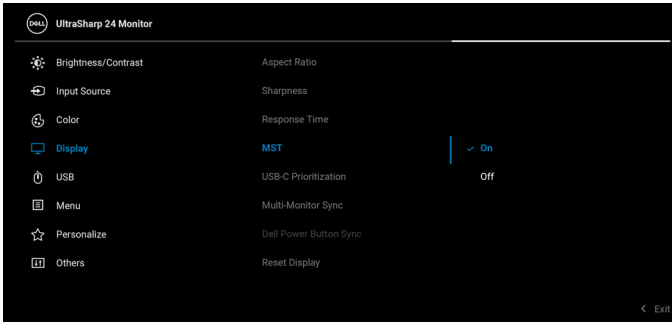

**NOTA:** Saranno sincronizzate le seguenti impostazioni dell'OSD: **Brightness (Luminosità), Contrast (Contrasto), Preset Modes (Modalità predefinite), Color Temp. (Temp. colore), Custom Color (Colori personalizzati) (Guadagno RGB), Hue (Tonalità) (Modalità Movie (Film), Game (Gioco)), Saturation (Saturazione) (Modalità Movie (Film), Game (Gioco)), Response Time (Tempo di risposta) e Sharpness (Nitidezza).**



## Impostazione della sincronizzazione multi monitor (MMS)

Durante l'accensione o il collegamento di un nuovo monitor, la sincronizzazione delle impostazioni utente viene avviata solo se MMS è impostato su **On (Attivato)**. Tutti i monitor dovrebbero sincronizzare le impostazioni dal Monitor 1.

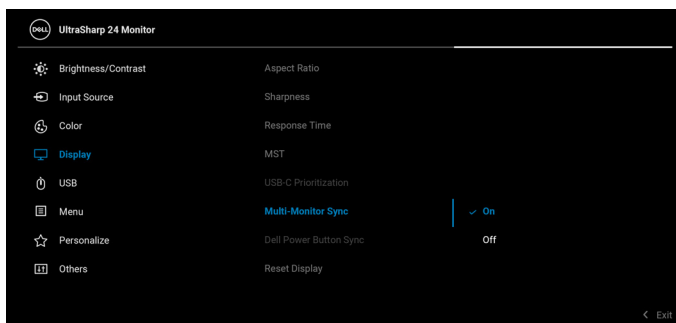

Al termine della prima sincronizzazione, le sincronizzazioni successive saranno gestite dalle modifiche al gruppo predefinito delle impostazioni OSD da qualsiasi nodo nella catena. Qualsiasi nodo può inizializzare le modifiche downstream e upstream.

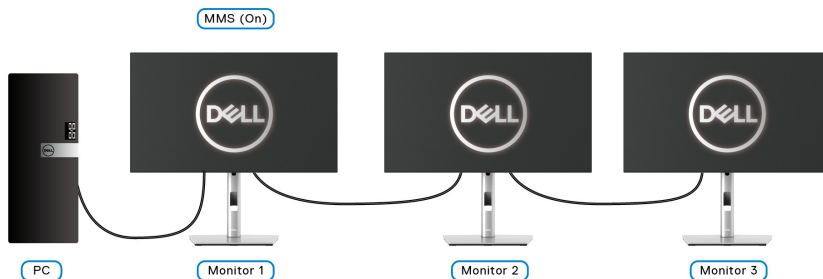

# Ricerca dei guasti

**AVVERTENZA:** Prima di iniziare le procedure descritte nella presente sezione, attenersi alle [Istruzioni di sicurezza](#).

## Diagnostica

Il monitor offre una funzione di diagnostica che consente di verificare se il monitor funziona correttamente. Se il collegamento tra monitor e computer è stato eseguito correttamente, ma lo schermo è scuro, eseguire la procedura di diagnostica eseguire le seguenti istruzioni:

1. Spegnerne computer e monitor.
2. Staccare il cavo video dalla parte posteriore del computer.
3. Accendere il monitor.

Se il monitor funziona correttamente e non riesce a rilevare un segnale video, sullo schermo apparirà la finestra di dialogo mobile (su di uno sfondo nero). In modalità auto test, il LED accensione è di colore bianco. In relazione all'ingresso selezionato, una delle seguenti finestre di dialogo è visualizzata sullo schermo.

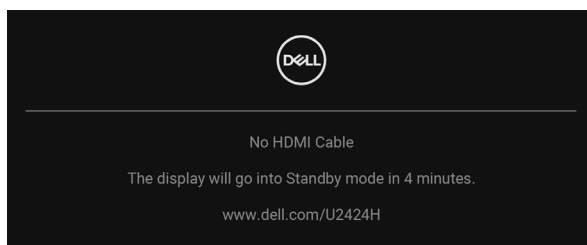

**NOTA:** Il messaggio potrebbe essere leggermente diverso in base al segnale di ingresso collegato.

4. Questa finestra di dialogo appare anche durante le normali operazioni di sistema se il cavo video è scollegato oppure danneggiato.
5. Spegnerne il monitor e collegare di nuovo il cavo video; accendere di nuovo computer e monitor.

Se lo schermo del monitor rimane scuro, dopo avere utilizzato la procedura descritta in precedenza, controllare il controller video ed il sistema PC; il monitor funziona correttamente.





## Uso del joystick per bloccare/sbloccare i pulsanti

### Blocco dei pulsanti accensione e joystick

È possibile bloccare i tasti joystick e accensione per impedire l'accesso al menu OSD e/o spegnere il monitor.

Per bloccare i tasti:

1. Spostare e tenere il joystick in **alto**, in **basso**, **sinistra** o **destra** per circa 4 secondi fino a visualizzare il menu popup.

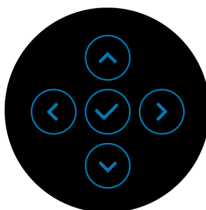
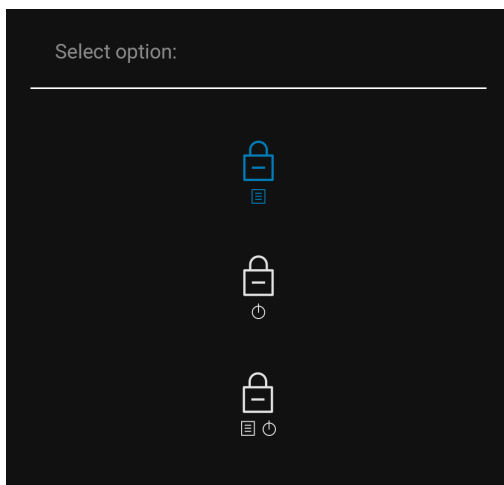

2. Selezionare una delle seguenti opzioni:

- **Menu Buttons (Tasti Menu):** Tutte le funzioni del joystick sono bloccate e non accessibili da parte dell'utente.
- **Power Buttons (Tasti di accensione):** Il **tasto di accensione** viene bloccato e non è accessibile.
- **Menu + Power Buttons (Tasti Menu e accensione):** Sia il joystick che il **tasto di accensione** vengono bloccati e non sono accessibili da parte dell'utente.



Per sbloccare i tasti, tenere premuto il joystick verso l'**alto**, il **basso**, **sinistra** o **destra** per 4 secondi. Selezionare l'icona **Sblocca** per sbloccare i tasti.

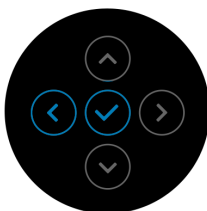
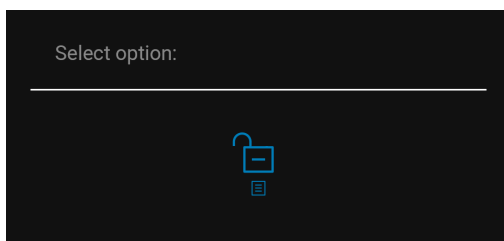

## Carica USB-C sempre attiva (applicabile solo per U2424HE)

Il monitor consente di caricare il notebook o i dispositivi mobile mediante il cavo USB Tipo C anche quando il monitor è spento. Vedere la sezione [USB-C Charging 90W \(Carica USB-C 90 W\) \(applicabile solo per U2424HE\)](#) per altre informazioni.

## Aggiornamento del firmware del monitor

È possibile verificare la versione corrente del firmware in [Firmware](#). Se non è disponibile, andare al sito di supporto per il download di Dell per il programma di installazione dell'applicazione più recente (**Monitor Firmware Update Utility.exe**) e consultare la Guida dell'utente con le istruzioni per l'aggiornamento del firmware: [www.dell.com/U2424H](http://www.dell.com/U2424H) o [www.dell.com/U2424HE](http://www.dell.com/U2424HE).



## Problemi comuni

La tabella che segue contiene informazioni generali sui problemi comuni del monitor e le relative soluzioni:

Indizio comune	Cosa si verifica	Soluzioni possibili
Nessun segnale video/LED accensione spento	Nessuna immagine	<ul style="list-style-type: none"><li>• Assicurarsi che il cavo video che collega il monitor e il computer sia collegato e fissato in modo appropriato.</li><li>• Verificare che la presa di corrente funzioni in modo appropriato usando un'altra attrezzatura elettrica.</li><li>• Assicurarsi che il <b>Tasto di accensione</b> sia stato premuto fino in fondo.</li><li>• Assicurarsi che sia stata selezionata l'origine in ingresso corretta utilizzando il menu <b>Input Source (Origine ingresso)</b>.</li></ul>
Nessun segnale video / LED accensione acceso	Nessuna immagine o assenza di luminosità	<ul style="list-style-type: none"><li>• Aumentare la luminosità ed il contrasto usando il menu OSD.</li><li>• Eseguire la procedura di diagnostica del monitor.</li><li>• Controllare che nessun pin del connettore cavo video sia piegato.</li><li>• Eseguire la diagnostica integrata.</li><li>• Assicurarsi che sia stata selezionata l'origine in ingresso corretta utilizzando il menu <b>Input Source (Origine ingresso)</b>.</li></ul>
Messa a fuoco problematica	L'immagine è sfuocata o doppia	<ul style="list-style-type: none"><li>• Non utilizzare prolunghe per i cavi video.</li><li>• Ripristinare il monitor sulle impostazioni predefinite.</li><li>• Cambiare la risoluzione video sul rapporto proporzioni corretto.</li></ul>



Video tremolante	Immagine mossa	<ul style="list-style-type: none"> <li>• Ripristinare il monitor sulle impostazioni predefinite.</li> <li>• Verificare i fattori ambientali.</li> <li>• Collocare il monitor in un'altra stanza e controllare di nuovo.</li> </ul>
Pixel mancanti	Sullo schermo LCD sono presenti dei punti	<ul style="list-style-type: none"> <li>• Accendere e spegnere, ciclicamente.</li> <li>• I pixel che restano sempre spenti sono una caratteristica normale della tecnologia LCD.</li> <li>• Per altre informazioni sulla qualità dei monitor Dell e dei pixel, si supporto Dell all'indirizzo: <a href="http://www.dell.com/pixelguidelines">http://www.dell.com/pixelguidelines</a>.</li> </ul>
Pixel bloccati	Sullo schermo LCD sono presenti dei punti luminosi	<ul style="list-style-type: none"> <li>• Accendere e spegnere, ciclicamente.</li> <li>• I pixel che restano sempre spenti sono una caratteristica normale della tecnologia LCD.</li> <li>• Per altre informazioni sulla qualità dei monitor Dell e dei pixel, si supporto Dell all'indirizzo: <a href="http://www.dell.com/pixelguidelines">http://www.dell.com/pixelguidelines</a>.</li> </ul>
Problemi con la luminosità	L'immagine è troppo scura o troppo chiara	<ul style="list-style-type: none"> <li>• Ripristinare il monitor sulle impostazioni predefinite.</li> <li>• Regolare la luminosità ed il contrasto usando il menu OSD.</li> </ul>
Distorsione geometrica	Lo schermo non è centrato bene	<ul style="list-style-type: none"> <li>• Ripristinare il monitor sulle impostazioni predefinite.</li> </ul>
Righe orizzontali/verticali	Lo schermo ha una o più righe	<ul style="list-style-type: none"> <li>• Ripristinare il monitor sulle impostazioni predefinite.</li> <li>• Eseguire la procedura di diagnostica e controllare se queste righe sono presenti anche nella modalità di diagnostica.</li> <li>• Controllare che nessun pin del connettore cavo video sia piegato.</li> <li>• Eseguire la diagnostica integrata.</li> </ul>



Problemi di sincronizzazione	Lo schermo è confuso o sembra interrotto	<ul style="list-style-type: none"> <li>• Ripristinare il monitor sulle impostazioni predefinite.</li> <li>• Eseguire la procedura di diagnostica e controllare se la schermata distorta è presente anche nella modalità di diagnostica.</li> <li>• Controllare che nessun pin del connettore cavo video sia piegato.</li> <li>• Riavviare il computer quando in modalità provvisoria.</li> </ul>
Argomenti relativi alla sicurezza	Segni visibili di fumo o scintille	<ul style="list-style-type: none"> <li>• Non eseguire la ricerca dei guasti.</li> <li>• Chiamare immediatamente Dell.</li> </ul>
Problemi non costanti	Il monitor non sempre funziona correttamente	<ul style="list-style-type: none"> <li>• Assicurarsi che il cavo video che collega il monitor al computer sia collegato e fissato in modo appropriato.</li> <li>• Ripristinare il monitor sulle impostazioni predefinite.</li> <li>• Eseguire la procedura di diagnostica e controllare se i problemi di questo tipo sono presenti anche nella modalità di diagnostica.</li> </ul>
Mancano i colori	All'immagine mancano i colori	<ul style="list-style-type: none"> <li>• Eseguire la procedura di diagnostica del monitor.</li> <li>• Assicurarsi che il cavo video che collega il monitor al computer sia collegato e fissato in modo appropriato.</li> <li>• Controllare che nessun pin del connettore cavo video sia piegato.</li> </ul>



Colori sbagliati	I colori dell'immagine non sono giusti	<ul style="list-style-type: none"> <li>Provare le diverse <b>Preset Modes (Modalità predefinite)</b> nell'OSD impostazioni <b>Color (Colore)</b>. Regolare i valori <b>R/G/B</b> in <b>Custom Color (Colori personalizzati)</b> nell'OSD impostazioni <b>Color (Colore)</b>.</li> <li>Cambiare <b>Input Color Format (Formato ingresso colore)</b> su <b>RGB</b> o <b>YCbCr/YPbPr</b> nell'OSD impostazioni <b>Color (Colore)</b>.</li> <li>Eseguire la diagnostica integrata.</li> </ul>
Sovrimpressioni dell'immagine dopo avere lasciato sullo schermo per un periodo prolungato un'immagine statica	Sullo schermo appare una debole sovrimpressioni dell'immagine visualizzata	<ul style="list-style-type: none"> <li>Impostare lo schermo per spegnersi dopo alcuni minuti di inattività. Può essere regolato nelle Opzioni di alimentazione di Windows o nelle Impostazioni di risparmio energetico del Mac.</li> <li>In alternativa, usare uno screensaver dinamico.</li> </ul>

## Problemi specifici del prodotto

Indizio comune	Cosa si verifica	Soluzioni possibili
L'immagine dello schermo è troppo piccola	L'immagine è centrata nello schermo, ma non riempie tutta l'area disponibile	<ul style="list-style-type: none"> <li>Controllare l'impostazione <b>Aspect Ratio (Formato)</b> nel menu OSD <b>Display (Schermo)</b>.</li> <li>Ripristinare il monitor sulle impostazioni predefinite.</li> </ul>



Impossibile regolare il monitor agendo sui tasti del pannello frontale	L'OSD non è visualizzato sullo schermo	<ul style="list-style-type: none"> <li>• Spegnerne il monitor, scollegare il cavo d'alimentazione, ricollegarlo e poi riaccendere il monitor.</li> <li>• Controllare se il menu OSD è bloccato. In caso affermativo, spostare e tenere il joystick verso l'alto/basso/sinistra/destra per 4 secondi per sbloccare (fare riferimento alla sezione <b>Lock (Blocca)</b>).</li> </ul>
Nessun segnale in ingresso quando sono premuti i controlli	Nessuna immagine, il LED è bianco	<ul style="list-style-type: none"> <li>• Controllare l'origine del segnale. Assicurarsi che il computer non sia in modalità standby spostando il mouse o premendo un tasto qualsiasi della tastiera.</li> <li>• Controllare che il cavo segnale sia collegato in modo appropriato. Se necessario, collegare di nuovo il cavo segnale.</li> <li>• Ripristinare il computer o il lettore video.</li> </ul>
L'immagine non riempie lo schermo	L'immagine non riempie la larghezza o l'altezza dello schermo	<ul style="list-style-type: none"> <li>• A causa dei diversi formati video (rapporto proporzioni) dei DVD, il monitor potrebbe non essere in grado di visualizzare le immagini a schermo intero.</li> <li>• Eseguire la diagnostica integrata.</li> </ul>
Nessun video dalla porta HDMI/DisplayPort	Quando collegato ad alcuni dispositivi dongle/dock alla porta, non viene riprodotto alcun video quando viene collegato/scollegato il cavo Thunderbolt dal notebook	<ul style="list-style-type: none"> <li>• Scollegare il cavo HDMI/DisplayPort dal dispositivo dongle/dock, quindi collegare il cavo Thunderbolt del dock al notebook. Attendere 7 secondi e collegare nuovamente il cavo HDMI/DisplayPort.</li> </ul>



Nessun video dalla porta USB Tipo C (applicabile solo per U2424HE)	Quando collegato ad alcuni dispositivi dongle/dock alla porta, non viene riprodotto alcun video quando viene collegato/scollegato il cavo Thunderbolt dal notebook	<ul style="list-style-type: none"> <li>• Scollegare il cavo USB Tipo C dal dispositivo dongle/dock, quindi collegare il cavo Thunderbolt del dock al notebook. Attendere 7 secondi e collegare nuovamente il cavo USB Tipo C.</li> </ul>
Nessuna connessione di rete (applicabile solo per U2424HE)	Rete interrotta o intermittente	<ul style="list-style-type: none"> <li>• Assicurarsi che <b>USB-C Prioritization (Prioritizzazione USB-C )</b> sia impostata su <b>High Data Speed (Velocità elevata dati)</b>.</li> <li>• Non spegnere lo schermo durante la connessione di rete.</li> </ul>
Lo schermo del monitor ha la luminosità ridotta	Quando <b>Auto Brightness (Luminosità automatica)</b> è attiva, la luminosità diventa stranamente bassa, risulta in uno schermo dalla luminosità ridotta	<ul style="list-style-type: none"> <li>• Verificare che nessun oggetto ostruisca l'area del sensore.</li> <li>• Assicurarsi che la webcam non sia sopra il sensore.</li> <li>• Pulire la polvere che potrebbe coprire il sensore.</li> <li>• Assicurare che il display non sia ruotato verso un altro monitor fianco a fianco.</li> </ul>





## Problemi specifici della connessione USB (Universal Serial Bus)

Indizio comune	Cosa si verifica	Soluzioni possibili
L'interfaccia USB non funziona	Le periferiche USB non funzionano	<ul style="list-style-type: none"><li>• Controllare che il monitor sia acceso.</li><li>• Collegare di nuovo il cavo upstream al computer.</li><li>• Collegare di nuovo le periferiche USB (connettore downstream).</li><li>• Spegnerne e poi accendere di nuovo il monitor.</li><li>• Riavviare il computer.</li><li>• Alcuni dispositivi USB come i dischi rigidi esterni portatili richiedono un maggior quantitativo di corrente. Connettere il dispositivo al computer.</li></ul>
La porta USB Tipo C non offre alimentazione (applicabile solo per U2424HE)	Le periferiche USB non possono essere caricate	<ul style="list-style-type: none"><li>• Verificare che il dispositivo connesso sia conforme con le specifiche USB-C. La porta USB Tipo C supporta USB 3.2 Gen2 e l'uscita 90 W.</li><li>• Verificare di usare solo il cavo USB Tipo C fornito con il monitor.</li></ul>
L'interfaccia SuperSpeed USB 10 Gbps (USB 3.2 Gen2) è lenta	Le periferiche SuperSpeed USB 10 Gbps (USB 3.2 Gen2) sono lente o non funzionano	<ul style="list-style-type: none"><li>• Verificare che il computer sia compatibile con SuperSpeed USB 10 Gbps (USB 3.2 Gen2).</li><li>• Alcuni computer sono dotati sia di porte USB 3.2, USB 2.0 che USB 1.1. Accertarsi che venga usata la porta USB corretta.</li><li>• Collegare di nuovo il cavo upstream al computer.</li><li>• Collegare di nuovo le periferiche USB (connettore downstream).</li><li>• Riavviare il computer.</li></ul>



---

Le periferiche wireless USB smettono di funzionare quando viene collegato un dispositivo USB 3.2

Le periferiche wireless USB rispondono lentamente o funzionano solamente quando la distanza dal ricevitore si riduce

- Aumentare la distanza tra le periferiche USB 3.2 e il ricevitore wireless USB.
  - Posizionare il ricevitore wireless USB il più possibile vicino alle periferiche wireless USB.
  - Usare una prolunga USB per posizionare il ricevitore wireless USB il più possibile lontano dalla porta USB 3.2.
- 



# Informazioni normative

## Avvisi FCC (solamente per gli Stati Uniti) e altre informazioni normative

Per gli avvisi FCC ed altre informazioni sulle normative, fare riferimento al sito sulla conformità alle normative all'indirizzo [www.dell.com/regulatory\\_compliance](http://www.dell.com/regulatory_compliance).

## Database dei prodotti UE per l'etichetta energetica e il foglio tecnico con le informazioni sul prodotto

U2424H: <https://eprel.ec.europa.eu/qr/1585527>



U2424H WOST: <https://eprel.ec.europa.eu/qr/1585550>

U2424HE: <https://eprel.ec.europa.eu/qr/1585563>



# Contattare Dell

Per contattare Dell per vendite, supporto tecnico o assistenza clienti, consultare [www.dell.com/contactdell](http://www.dell.com/contactdell).

-  **NOTA: La disponibilità varia in base ai paesi ed ai prodotti, ed alcuni servizi potrebbero non essere disponibili nel proprio Paese.**
-  **NOTA: Se non si ha una connessione ad Internet attiva, le informazioni di contatti si possono trovare sulla fattura d'acquisto, sulla bolla d'accompagnamento del prodotto oppure nel catalogo dei prodotti Dell.**

