

Dell Display Manager per Windows

Versione 2.2

Guida dell'utente





NOTA: Una NOTA indica informazioni importanti che aiutano a fare un uso migliore del computer.

© 2022-2023 Dell Inc. o sue sussidiarie. Tutti i diritti riservati. Dell Technologies, Dell e altri marchi sono marchi di Dell Inc. o sue sussidiarie. Gli altri marchi possono essere marchi dei rispettivi proprietari.

2023 - 09

Rev. A02

Sommario

Panoramica	6
Requisiti di sistema	6
Scaricando e impostando il DDM 2.2	7
Scaricando il DDM 2.2	7
Collegare il monitor al tuo computer	7
Prima di avviare DDM 2.2	8
Avviare DDM 2.2	9
Utility avvio menu	9
Menu principale	16
Regolazione di luminosità e contrasto	18
Impostazione della pianificazione di luminosità e contrasto	19
Impostazione della funzione Auto di luminosità e contrasto	20
Assegnare tasti di scelta rapida	22
Gestione di più ingressi video	23
Configurazione della modalità PIP/PBP	24
Assegnare tasti di scelta rapida	26
Impostazione della modalità predefinito colore del monitor	28
Cambiare automaticamente i colori predefiniti quando si utilizza un'applicazione specifica	29



Gestione colori	31
Regolazione automatica del profilo colore ICC in base al predefinito colori	32
Regolazione automatica dei colori in base al profilo ICC	32
Cambiare il profilo ICC/ICM su Windows	32
Regolazione delle impostazioni schermo del monitor	33
Organizzare le finestre con Organizzazione semplice	35
Layout	35
Layout Personalizzato	36
Easy Memory (Memoria semplice)	40
Settings (Impostazioni)	42
Utilizzare lo Blocca finestra applicazione	44
Configurazione delle impostazioni gioco	47
Configurazione del KVM	49
Cambiare configurazione KVM	52
Personalizzare le impostazioni	56
Cambiare la configurazione di Utility avvio menu	56
Cambiare configurazione della scorciatoia di tastiera di Avvio DDM	57
Applicare le funzioni di conservazione dell'energia	58
Ripristino impostazioni monitor	59
Importazione/Esportazione impostazioni delle applicazioni	60



Altre impostazioni. 64

Guida. 66

Ricerca dei guasti 67

Comprendere i diversi stati di DDM 2.2 67

Monitor Dell non supportati da DDM 2.2 68

Impossibile rilevare il monitor Dell supportato 68

Compatibilità tra DDM 1.x e DDM 2.2. 68

**Ottenere maggiori informazioni sulla risoluzione dei
 problemi 69**

Migliorare DDM 2.2. 70

**Aggiornare il software DDM 2.2 e il firmware del
monitor 71**

Aggiornamento del firmware del monitor 72



Panoramica

Dell Display Manager 2.2 (DDM 2.2) è un'applicazione Windows utilizzata per gestire un monitor o un gruppo di monitor.

DDM 2.2 permette di configurare le impostazioni monitor, controllare le impostazioni di alimentazione, organizzare le applicazioni in diversi layout di schermo e altre funzioni sui monitor Dell supportati.

Dopo aver installato DDM 2.2, si avvia ogni volta che il computer viene acceso.

Un'icona di accesso rapido è disponibile nella taskbar di sistema con le informazioni sui monitor connessi disponibili quando si passa il cursore sopra l'icona DDM.

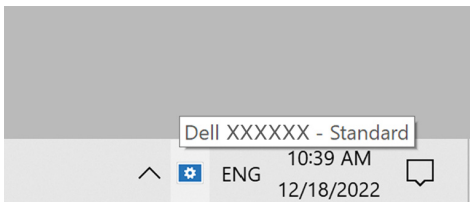

Requisiti di sistema

DDM 2.2 supporta i seguenti sistemi Windows basati su x86:

- Windows 10 build 17763 e superiori
- Windows 11

 **NOTA:** Alcune funzioni sono disponibili in base all'hardware. Fare riferimento alla guida per l'utente del tuo monitor per informazioni riguardo le funzioni disponibili.

 **NOTA:** Le schermate in questo documento sono solo illustrative. Alcune funzioni potrebbero non essere supportate dal tuo monitor.



Scaricando e impostando il DDM 2.2

Scaricando il DDM 2.2

1. Sfoglia per il nome modello del tuo monitor, o cercalo a <https://www.dell.com/support>.
2. Scarica DDM 2.2 per Windows dalla lista dei download, quindi installalo sul tuo computer.
È anche possibile visitare <https://www.dell.com/support/ddm> e scaricare il software dal sito. Il sito Web di supporto di Dell rileva il sistema operativo del computer e visualizza il link per il download di Dell Display Manager 2.2 se la navigazione avviene da un computer Windows. In alternativa, è possibile selezionare il sistema operativo Windows dall'elenco a discesa Sistema operativo.

Collegare il monitor al tuo computer

1. Collega il monitor al computer con i seguenti passaggi specificati nella guida per l'utente del monitor.

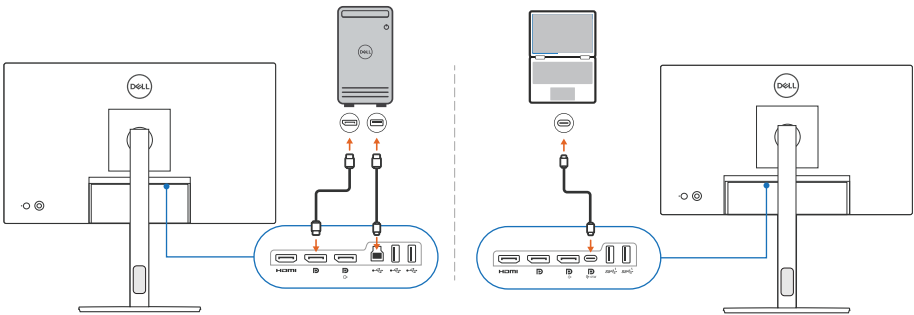



NOTA: I diagrammi di connettività sono solo a scopo illustrativo. Fare riferimento alla guida per l'utente del tuo monitor per informazioni complete.

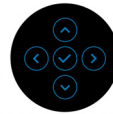
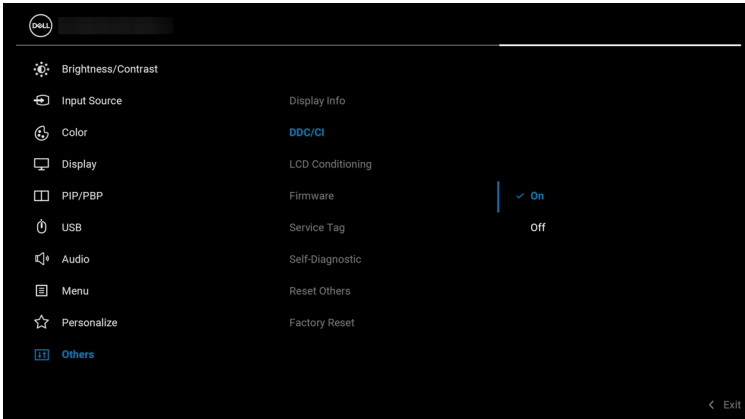

Prima di avviare DDM 2.2

Prima di avviare DDM 2.2, selezionare **Others (Altro)** su On-screen Display (OSD) del monitor e assicurarsi che la funzione **DDC/CI** sia impostata come **On (Attiva)**.



 **NOTA:** Solamente **Easy Arrange (Organizzazione semplice)** è attivata se la funzione **DDC/CI** è Off (Disattiva).



Avviare DDM 2.2

Utility avvio menu

Fare clic sull'icona DDM 2.2 sulla taskbar di sistema per aprire il box **Menu Launcher (Utility avvio menu)**. Quando monitor Dell multipli sono connessi al computer, è possibile selezionare uno qualsiasi dall'elenco a discesa per controllare le impostazioni del monitor. In alternativa, è possibile aprire Menu Launcher (Utility avvio menu) dal menu del programma.

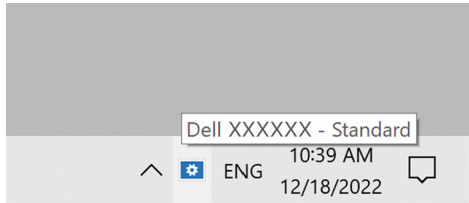

Il box **Menu Launcher (Utility avvio menu)** fornisce accesso rapido alle seguenti funzioni utilizzate di frequente:

- ◆ **Brightness/Contrast (Luminosità/Contrasto)**
- ◆ **Color (Colore)**
- ◆ **Display**
- ◆ **Easy Arrange (Organizzazione semplice)**
- ◆ **KVM (opzionale)**
- ◆ **Gaming (Gioco) (opzionale)**



Brightness/Contrast (Luminosità/Contrasto)

Consente di regolare il livello di luminosità e di contrasto (o luminescenza) del modello selezionato. Se si hanno monitor multipli, selezionare il monitor dall'elenco a discesa o muovere la finestra di dialogo sul monitor che si vuole regolare.

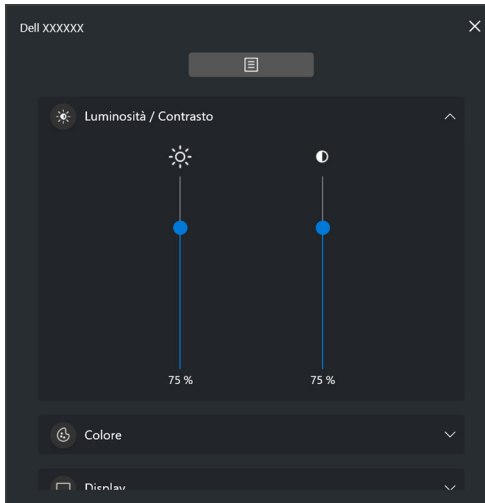

NOTA: Il valore minimo dell'impostazione del contrasto è impostato su 25% per mantenere la visibilità sullo schermo.

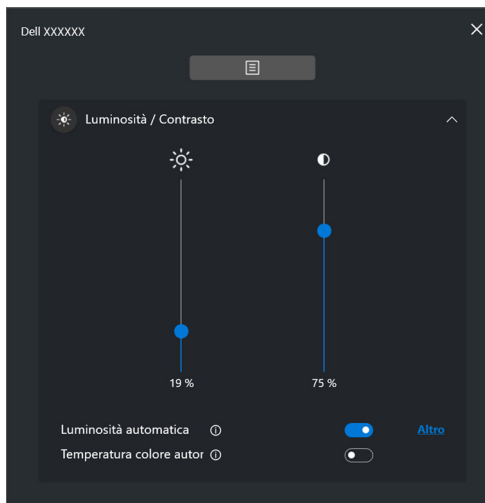



NOTA: La funzione Auto è disponibile sui monitor dotati di sensore luce ambientale.

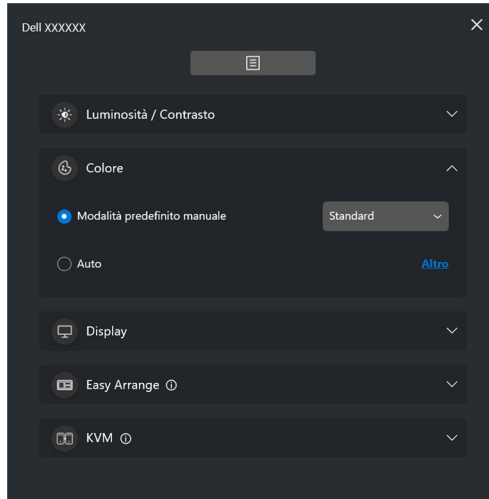

Color (Colore)

Cambia il preset di colore per soddisfare le preferenze dell'utente sullo schermo. Per ulteriori impostazioni, fare clic su **More (Altro)**.



 **NOTA:** Per maggiori informazioni, fare riferimento a [Cambiare automaticamente i colori predefiniti quando si utilizza un'applicazione specifica](#).



Display

Consente di regolare la risoluzione e la frequenza di aggiornamento del monitor selezionato. Per ulteriori impostazioni, fare clic su **More (Altro)**.

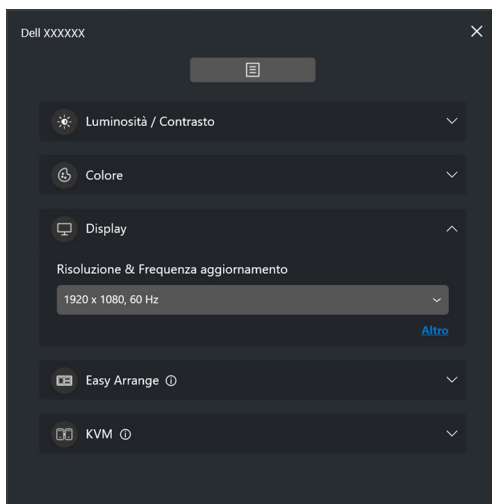

Easy Arrange (Organizzazione semplice)

Una lista dei layout raccomandati o utilizzati recentemente e profili memoria semplice sono mostrati per la selezione rapida come mostrato nell'immagine di seguito. La funzione **Current Layout (Layout Personalizzato)** consente di salvare la sistemazione delle finestre sullo schermo come layout personalizzato.

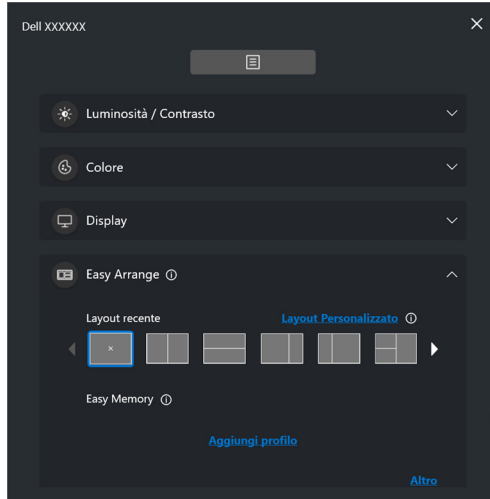

KVM

Dopo aver impostato il KVM, è possibile scambiare mouse e tastiera tra i computer. Fare riferimento alla sezione [Configurazione del KVM](#) per utilizzare **Setup wizard (Configurazione guidata)**.

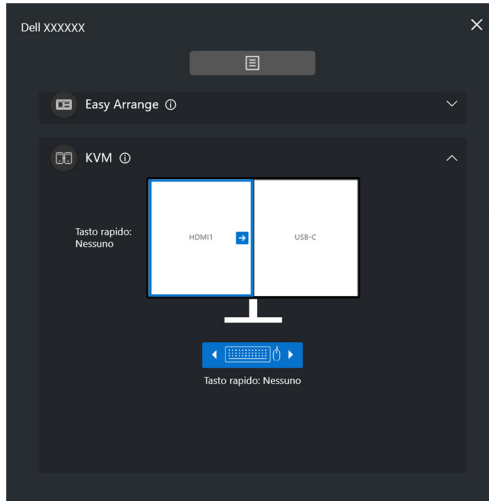

Gaming (Gioco)

Per i monitor che supportano il motore di visione, è possibile selezionare e scambiare le modalità del Vision Engine (Motore visione) dalla funzione **Gaming (Gioco)**.

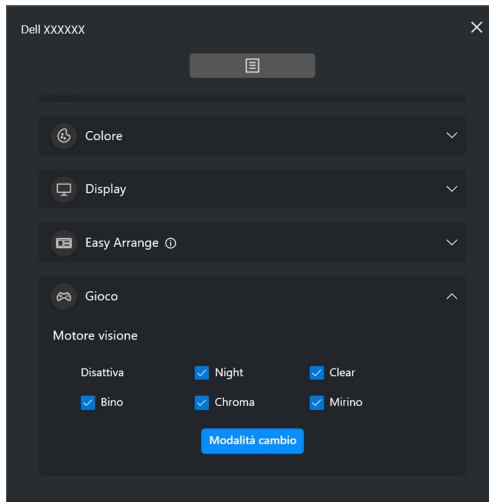

Caratteristica	Funzione	Descrizione
Accesso rapido a DDM	Tasto scorciatoia per avviare il box Menu Launcher (Utility avvio menu)	<ul style="list-style-type: none"> • Configurare i tasti rapidi preferiti (ad esempio, Alt+M) per avviare Menu Launcher (Utility avvio menu). • Per configurare i tasti rapidi preferiti, selezionare Personalize (Personalizza).
	Selezionare il monitor quando monitor multipli sono connessi o trascinare l'UI al monitor che si vuole controllare	<ul style="list-style-type: none"> • Quando c'è più di un monitor connesso, è possibile selezionare il monitor dall'elenco a discesa o semplicemente trascinare l'UI al monitor che si vuole controllare. • Quando il monitor è selezionato, l'icona del monitor col nome modello apparirà sullo schermo del rispettivo monitor per indicare il monitor selezionato. • Premere Alt+M per portare Menu Launcher (Utility avvio menu) del monitor dove il puntatore del mouse è posizionato. • Se sono collegati più monitor, premere il tasto rapido configurato per il monitor selezionato dove è posizionato il puntatore del mouse.



Menu principale

Avviare DDM 2.2 con uno dei seguenti metodi:

- Nella taskbar di sistema, fare clic destro sull'icona **DDM** e selezionare **Open Dell Display Manager (Apri Dell Display Manager)**.



- Fare clic sull'icona **DDM** dal box **Menu Launcher (Utility avvio menu)**.

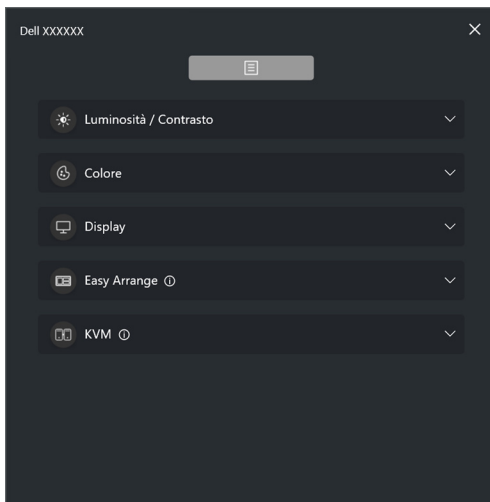

Il menu di sistema fornisce una serie di menu e sotto-menu per regolare le funzioni del DDM 2.2.

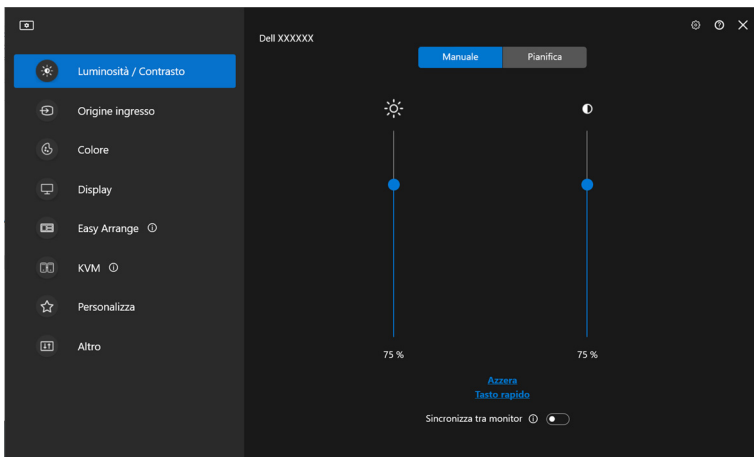

Regolazione di luminosità e contrasto

Sul menu di DDM 2.2, selezionare **Brightness/Contrast (Luminosità/Contrasto)** per cambiare i livelli di luminosità e contrasto.

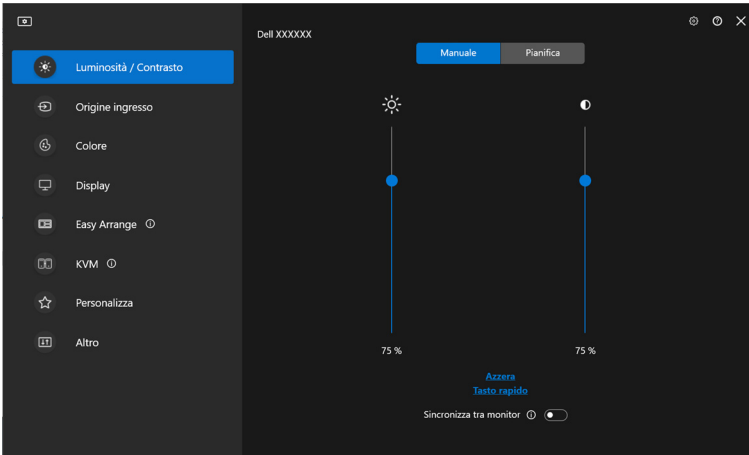

Caratteristica	Funzione	Descrizione
Brightness/ Contrast (Luminosità/ Contrasto)	Manual (Manuale)	Regola manualmente la luminosità e il contrasto del monitor.
	Schedule (Pianifica)	Regola gradualmente la luminosità e il contrasto in base al profilo giorno/notte configurato.
	Auto	<ul style="list-style-type: none">Regola automaticamente la luminosità o la temperatura colore usando il sensore luce ambientale del monitor quando è abilitata l'opzione corrispondente.È possibile specificare un monitor principale per sincronizzare la luminosità e/o la temperatura colore di altri monitor.
	Hotkey (Tasto rapido)	Assegna il tasto rapido per la regolazione di luminosità e contrasto.
	Synchronize between monitors (Sincronizza tra monitor)	Abilitare questa funzione per applicare il controllo luminosità, contrasto e colore predefinito ai monitor collegati.



 **NOTA:** La sincronizzazione del controllo del monitor è disponibile solo quando sono collegati due o più monitor con lo stesso luminosità/contrasto.

 **NOTA:** Il valore minimo dell'impostazione del contrasto è impostato su 25% per mantenere la visibilità sullo schermo.

Impostazione della pianificazione di luminosità e contrasto

Selezionare la scheda **Schedule (Pianifica)** per impostare la pianificazione di luminosità e contrasto in base al profilo giorno/notte configurato.

1. Selezionare la scheda **Schedule (Pianifica)** nel menu **Brightness/Contrast (Luminosità/Contrasto)**. Regolare il livello di luminosità e contrasto spostando i cursori in alto o in basso. I valori del profilo predefinito seguono le impostazioni attuali del monitor. Fare clic sul pulsante **Settings (Impostazioni)** per configurare il timing del profilo o visualizzare l'anteprima dell'effetto transizione del profilo.

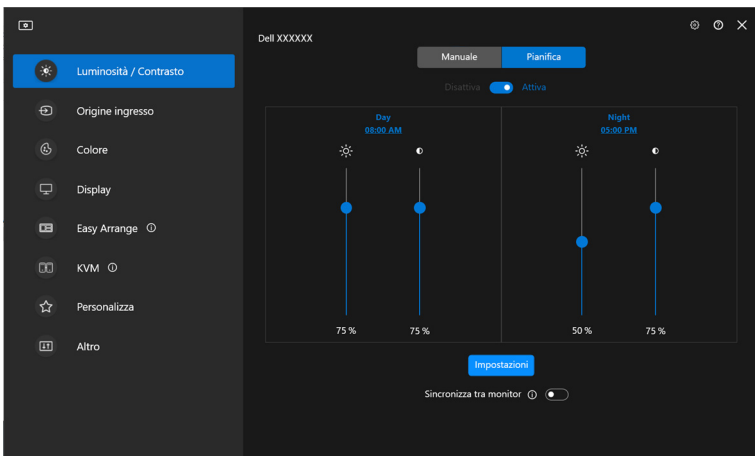

2. Regolare l'ora di inizio e durata di **Day (Giorno)** e **Night (Notte)**. Fare clic su **Close (Chiudi)** per salvare e chiudere il menu.



 **NOTA:** La funzione di pianificazione è disponibile sui monitor non dotati di sensore luce ambientale.

Impostazione della funzione Auto di luminosità e contrasto

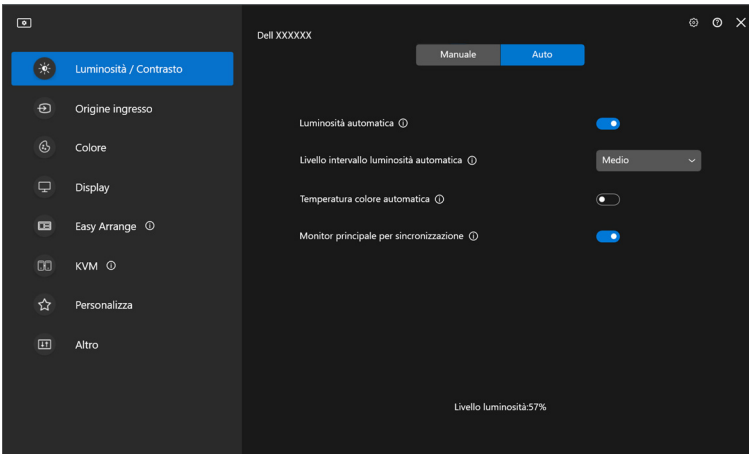

Caratteristica	Funzione	Descrizione
Auto	Auto Brightness (Luminosità automatica)	Attiva la Auto Brightness (Luminosità automatica) e l'impostazione della luminosità del monitor si regola automaticamente in base alla luce ambientale.
	Auto Brightness Range Level (Livello intervallo luminosità automatica)	Quando è attivata la Auto Brightness (Luminosità automatica) , regolare il Auto Brightness Range Level (Livello intervallo luminosità automatica) della Auto Brightness (Luminosità automatica) . NOTA: Quando la Auto Brightness (Luminosità automatica) è disattiva, questa funzione non è disponibile.
	Auto Color Temperature (Temperatura colore automatica)	Attiva la Auto Color Temperature (Temperatura colore automatica) e le impostazioni colore RGB del monitor si regolano automaticamente in base alla luce ambientale.
	Primary Monitor for Synchronization (Monitor principale per sincronizzazione)	Attiva il Primary Monitor for Synchronization (Monitor principale per sincronizzazione) se sono collegati più monitor Dell che supportano questa funzione, e si desidera regolare le impostazioni di luminosità o RGB degli altri monitor in base alle condizioni di luce ambientale tramite il monitor principale. NOTA: Quando Auto Brightness (Luminosità automatica) e Auto Color Temperature (Temperatura colore automatica) sono disattive, Primary Monitor for Synchronization (Monitor principale per sincronizzazione) non è disponibile.

 **NOTA:** La funzione Auto è disponibile sui monitor dotati di sensore luce ambientale.



Assegnare tasti di scelta rapida

Fare clic su **Hotkey (Tasto rapido)** nel menu **Brightness/Contrast (Luminosità/Contrasto)** e assegnare il tasto rapido per regolare la luminosità e il contrasto.

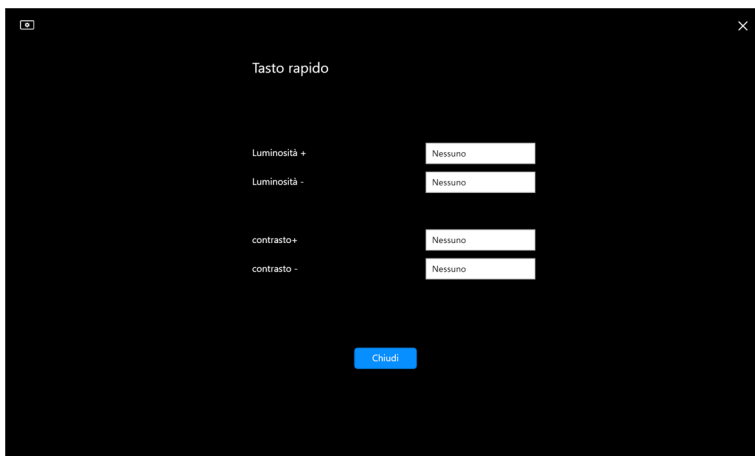

Se sono collegati più monitor, i tasti rapidi configurati saranno sincronizzati sui monitor. Per attivare le regolazioni di luminosità/contrasto o luminanza, spostare il mouse sul monitor desiderato.



Gestione di più ingressi video

Il menu **Input Source (Origine ingresso)** permette di gestire ingressi video multipli connessi al tuo monitor Dell. Ciò rende semplice lo scambio tra ingressi quando si lavora su più computer.

Sotto **General (Generale)**, vengono mostrate tutte le porte di ingresso disponibili sul tuo monitor. È possibile assegnare ad ogni ingresso un nome e una porta di ingresso USB.

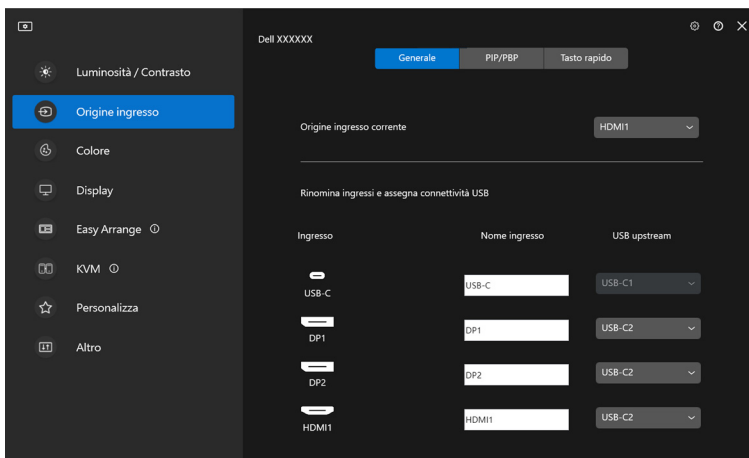

 **NOTA:** Per maggiori informazioni, fare riferimento alla guida per l'utente del tuo monitor per gli ingressi disponibili.



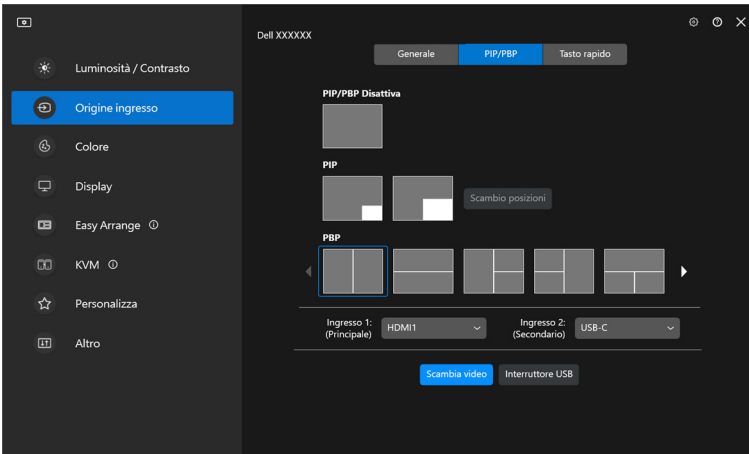

Configurazione della modalità PIP/PBP

1. Fare clic sulla modalità **PIP/PBP** per abilitare la funzione schermo condiviso sui modelli supportati.
2. Fare clic su **Toggle between positions (Scambio posizioni)** per cambiare la posizione di PIP.
3. Dall'elenco a discesa dell'**Input 1 (Ingresso 1)**, selezionare l'ingresso principale, seguito dalla selezione dell'ingresso secondario dell'elenco a discesa dell'**Input 2 (Ingresso 2)** per cambiare l'ingresso principale o secondario.
4. Fare clic su **USB Switch (Interruttore USB)** per cambiare la porta di ingresso USB associata con le sorgenti di ingresso attive.

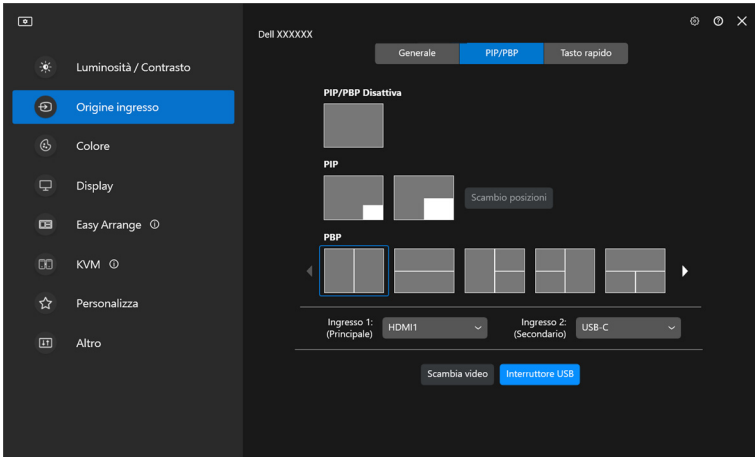

5. Fare clic su **Video Swap (Scambia video)** per scambiare le sorgenti di ingresso.



 **NOTA:** Per maggiori informazioni, fare riferimento alla guida per l'utente per le funzioni PIP/PBP disponibili.



Assegnare tasti di scelta rapida

È possibile assegnare tasti di scelta rapida per l'accesso rapido alle funzioni di **Input Source (Origine ingresso)**.

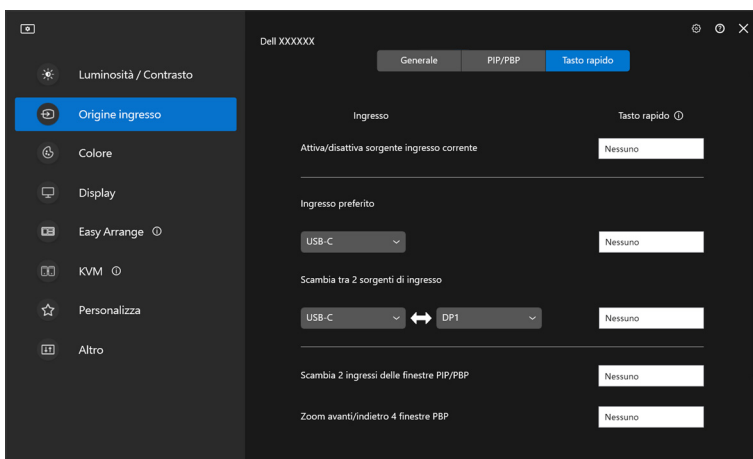

In alternativa, cambiare la sorgente di ingresso dall'elenco a discesa **Current input source (Origine ingresso corrente)**.

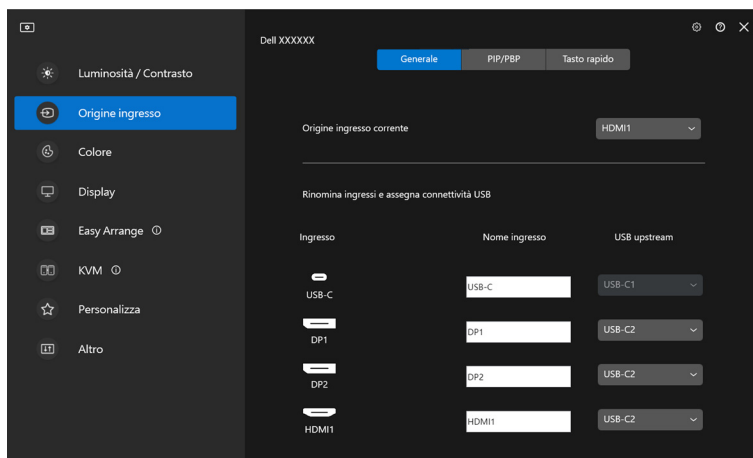

Caratteristica	Funzione	Descrizione
Hotkeys (Tasto rapido)	Toggle current input source (Attiva/disattiva sorgente ingresso corrente)	Configurare i tasti rapidi preferiti (ad esempio, Alt+C) per attivare le origini di ingresso.
	Favorite input (Ingresso preferito)	Configurare il tasto rapido preferito per attivare la sorgente di ingresso preferita.
	Switch between 2 input sources (Scambia tra 2 sorgenti di ingresso)	Configurare i tasti rapidi preferiti (ad esempio, Alt+I) per scorrere le due origini di ingresso più utilizzate.
	Swap two inputs of PIP/PBP windows (Scambia 2 ingressi delle finestre PIP/PBP)	Configurare i tasti rapidi preferiti (ad esempio, Alt+W) per passare al PIP/PBP principale o all'ingresso secondario.
	Zoom In/Out PBP 4 windows (Zoom avanti/indietro 4 finestre PBP)	Configurare i tasti rapidi preferiti (ad esempio, Alt+Z) per eseguire lo zoom avanti/indietro nella finestra PBP.
	Change PIP position (Cambia posizione PIP)	Configurare i tasti rapidi preferiti (ad esempio, Alt+Q) per cambiare la posizione del PIP.
	UnderScan (Underscan)	Configurare i tasti rapidi preferiti (ad esempio, Alt+A) per attivare o disattivare l'underscan.
		<p>NOTA: La funzione underscan è supportata solo nei seguenti modelli:</p> <ul style="list-style-type: none"> • Dell U4320Q • Dell U4323QE

 **NOTA:** Per maggiori informazioni, fare riferimento alla guida per l'utente per le funzioni PIP/PBP disponibili.

 **NOTA:** Se sono collegati più monitor, i tasti rapidi configurati saranno sincronizzati tra i monitor per semplificare l'uso. Per attivare la funzione per il monitor selezionato, spostare il mouse sul monitor e premere il tasto rapido.



Impostazione della modalità predefinito colore del monitor

Il menu **Color (Colore)** permette di associare la modalità colori predefiniti con un'applicazione. Quando si seleziona la **Auto Mode (Modalità automatica)**, il DDM 2.2 cambierà automaticamente alla modalità colori predefiniti corrispondente quando l'applicazione associata viene attivata. La modalità colori predefiniti assegnata ad una particolare applicazione può essere la stessa su ciascuna monitor collegato, o può variare da monitor a monitor.

Per aggiungere una nuova applicazione all'elenco delle assegnazioni, fare clic su **Add application (Aggiungi applicazione)** per selezionare le applicazioni o trascinarle da **Programmi Windows/Desktop** e rilasciarle nell'elenco corrente. Selezionare la modalità colori predefiniti dall'elenco a discesa per ogni applicazione per associare i predefiniti alle applicazioni.

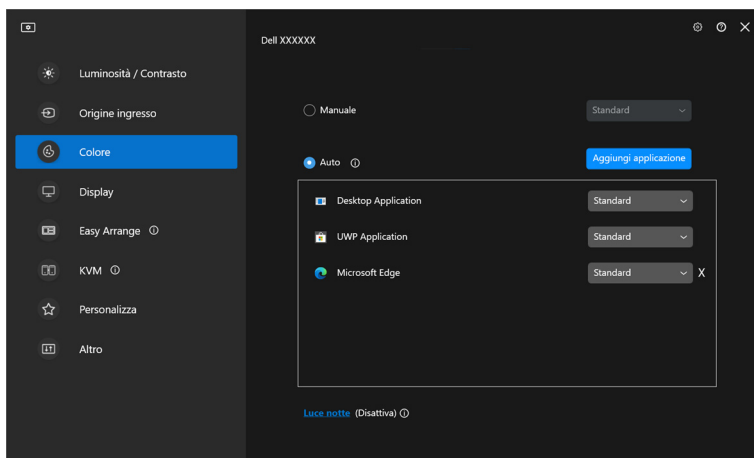

Caratteristica	Funzione	Descrizione
Color (Colore)	Manual (Manuale)	Selezionare la modalità colori predefiniti manualmente dall'interfaccia utente.
	Auto	<ul style="list-style-type: none"> • Abilitare questa funzione per attivare la modalità colori predefiniti automaticamente quando l'applicazione associata viene selezionata come finestra attiva. • Fare clic sull'elenco a discesa per assegnare una modalità predefinita ad un'applicazione.
	Night light (Luce notte)	Cambia le impostazioni della luce notturna.

Cambiare automaticamente i colori predefiniti quando si utilizza un'applicazione specifica

1. Selezionare **Auto**.
2. Fare clic su **Add application (Aggiungi applicazione)**.

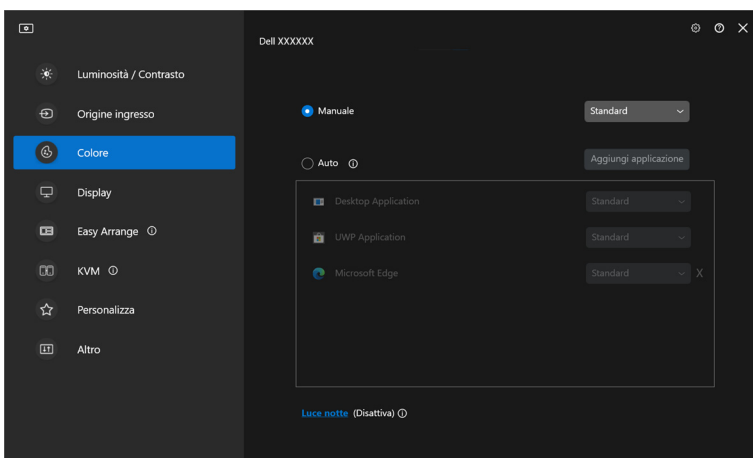

3. Selezionare l'applicazione desiderata e fare clic su **OK**.

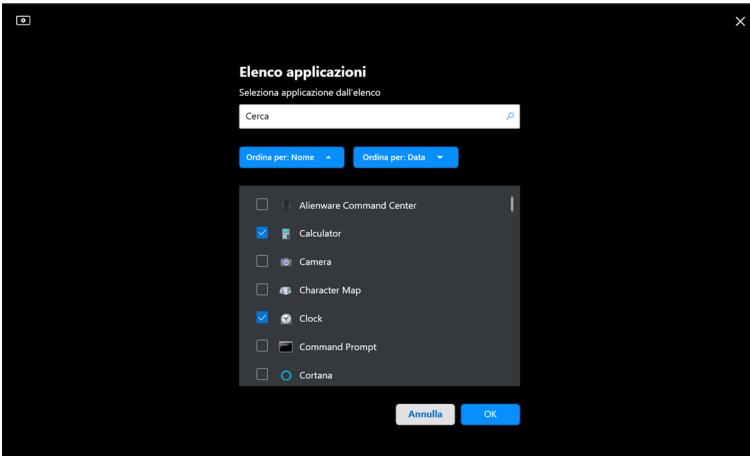

4. Selezionare i colori predefiniti quando si utilizza l'applicazione.

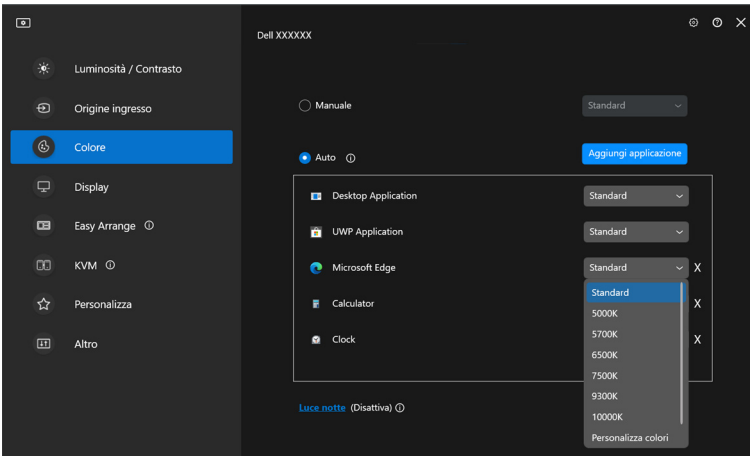

NOTA: Gli incarichi della modalità colori predefiniti per i file batch, script, scorciatoie e file non eseguibili, come archivi zip e file compressi, non sono supportati.



Gestione colori

Questa funzione fornisce l'esperienza ottimale di colore abbinando lo spazio colore del monitor con il profilo International Color Consortium (ICC).

Sui modelli Dell supportati, le opzioni di **Color management (Gestione colori)** sono disponibili premendo il pulsante **Advanced (Avanzate)** nel menu **Color (Colore)**. È possibile scegliere **Automatically adjust the ICC color profile based on color preset (Regolazione automatica del profilo colore ICC in base al predefinito colori)** o **Automatically adjust the color based on ICC profile (Cambia automaticamente predefinito colore al cambiamento del profilo ICC)**.

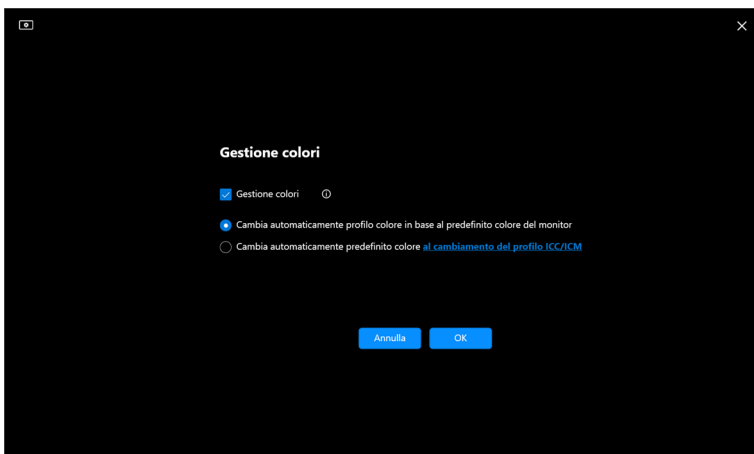
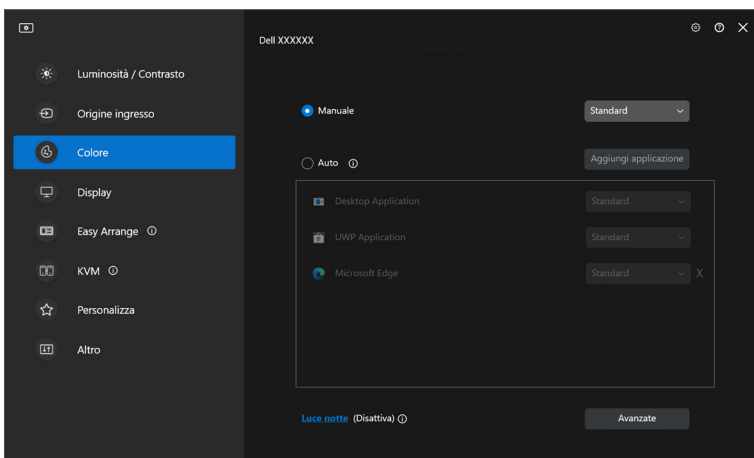

Regolazione automatica del profilo colore ICC in base al predefinito colori

Il profilo ICC corrispondente in Windows viene cambiato quando si cambia il predefinito colore dal menu OSD del monitor.

Regolazione automatica dei colori in base al profilo ICC

Il predefinito colore corrispondente viene impostato sul monitor quando si cambia il profilo ICC su Windows. È possibile fare clic sul link del profilo ICC per aggiungere il profilo colore installato per il monitor.

 **NOTA:** Al momento questa funzione non è supportata quando lo schermo è impostato per **mostrare solo un monitor esterno**.

Cambiare il profilo ICC/ICM su Windows

Selezionare un profilo colore dall'elenco a discesa **Color Profile (Profilo colori)** nelle impostazioni **Display (Schermo)**.

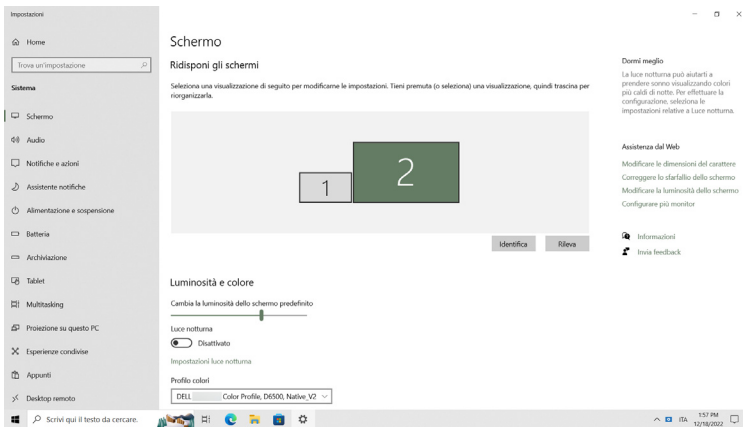

Regolazione delle impostazioni schermo del monitor

Nel menu DDM 2.2, selezionare **Display** per cambiare le impostazioni comuni del monitor.

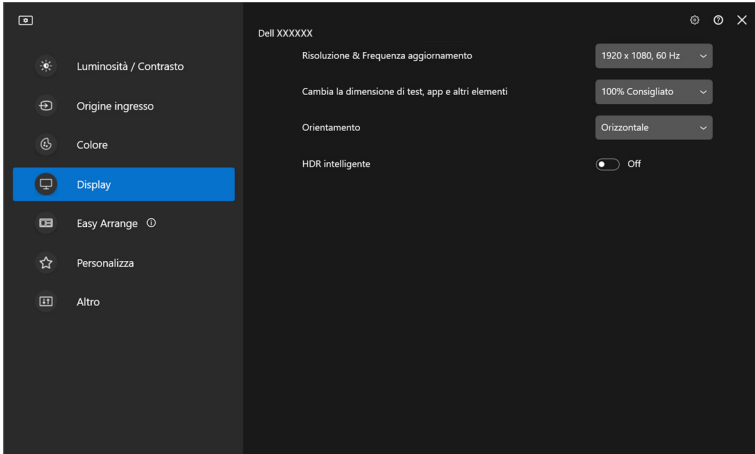

Caratteristica	Funzione	Descrizione
Display	Resolution & Refresh Rate (Risoluzione & Frequenza di aggiornamento)	Regola la risoluzione e frequenza di aggiornamento delle impostazioni schermo.
	Change the size of text, apps, and other items (Cambia la dimensione di test, app e altri elementi)	Aumenta o riduce al dimensione dei componenti dell'interfaccia utente.



Caratteristica	Funzione	Descrizione
Display	Orientation (Orientamento)	Cambia l'orientamento di visualizzazione del sistema operativo del monitor. NOTA: Per i monitor che supportano la modifica dell'orientamento da DDM, sarà cambiata di conseguenza anche l'impostazioni di orientamento dell'OSD del monitor.
	Smart HDR (HDR intelligente)	Attiva/disattiva HDR del monitor e le impostazioni schermo.

 **NOTA:** La funzione HDR intelligente è disponibile solo sui monitor che supportano questa funzione.



Organizzare le finestre con Organizzazione semplice

Il menu **Easy Arrange (Organizzazione semplice)** semplifica il modo in cui le applicazioni sono mostrate in finestra sul monitor.

Layout

Eseguire i seguenti passaggi per organizzare le finestre:

1. Selezionare i layout predefiniti per dividere virtualmente lo schermo in più aree.
2. Trascinare l'applicazione nell'area selezionata per posizionarla in quell'area. L'applicazione salta nell'area selezionata.

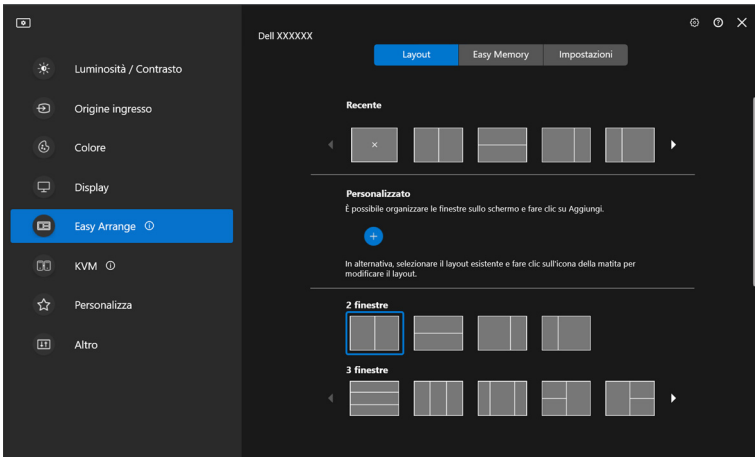

Modalità orizzontale dei layout **Easy Arrange (Organizzazione semplice)**



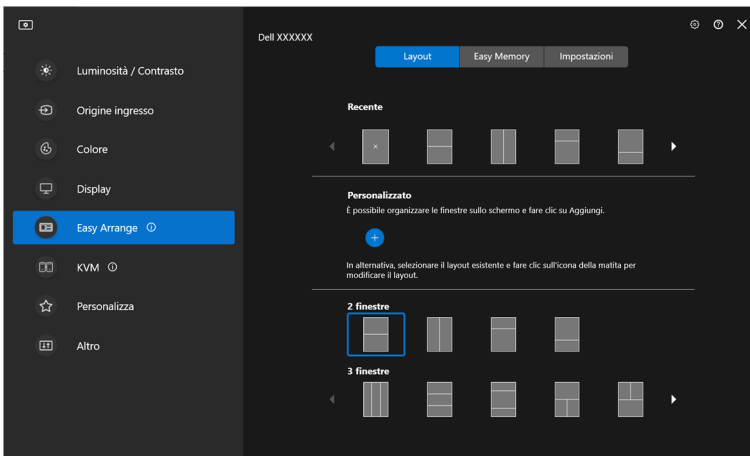

Modalità verticale dei layout **Easy Arrange (Organizzazione semplice)** mostrata quando si ruota il monitor

Layout Personalizzato

È possibile aggiungere un nuovo layout personalizzato alle preferenze. Procedere come segue per aggiungere un nuovo layout personalizzato:

1. Organizzare le finestre sullo schermo, quindi fare clic sull'icona **+**. Il layout sarà impostata in base all'organizzazione delle finestre.

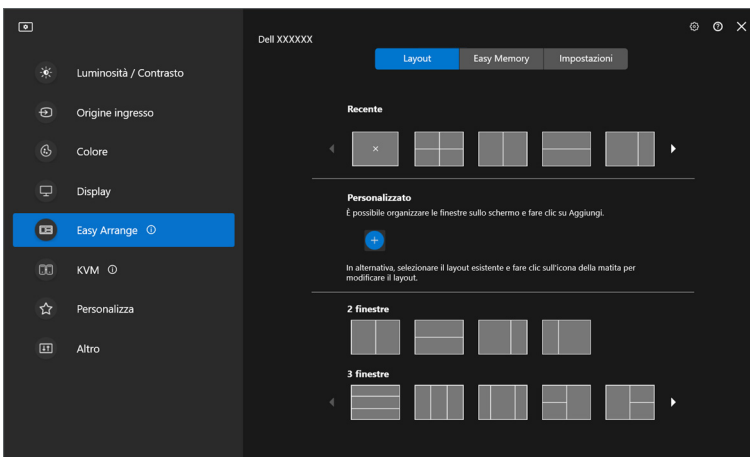

2. Nella finestra di salvataggio, scegliere il nome del layout.

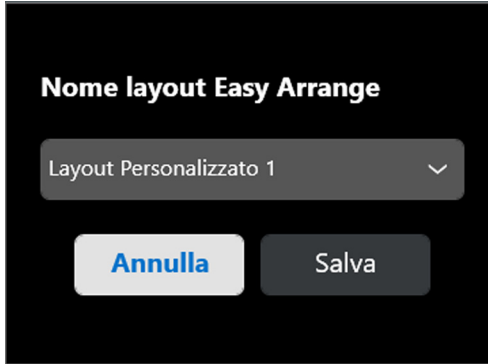

3. Fare clic su **Save (Salva)** per completare la personalizzazione.

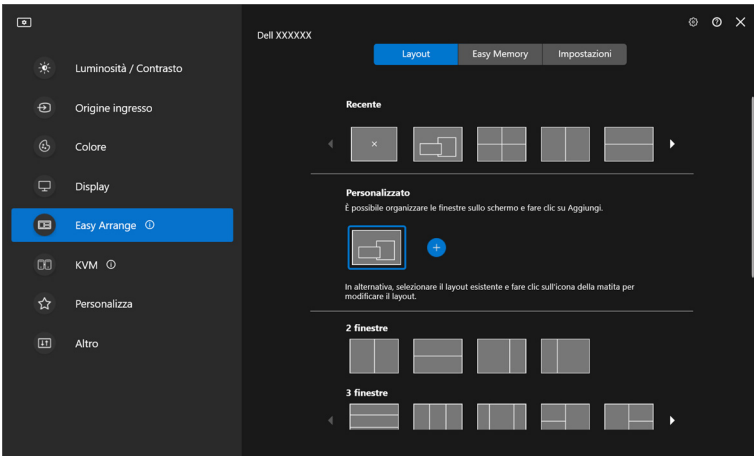

È anche possibile modificare un layout già presente nelle preferenze. Procedere come segue per personalizzare un layout esistente:

1. Spostare il puntatore del mouse sul layout da personalizzare, quindi fare clic sull'icona della penna.

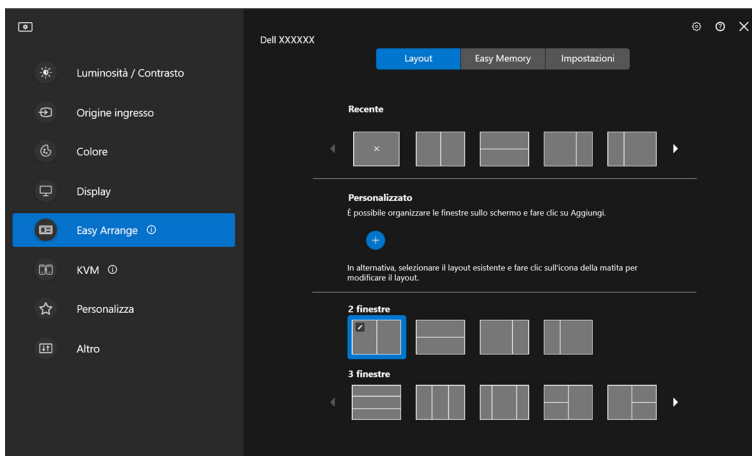

2. Sullo schermo appare un layout con una griglia ROSSA. Premere una riga della griglia ROSSA per regolare il layout.

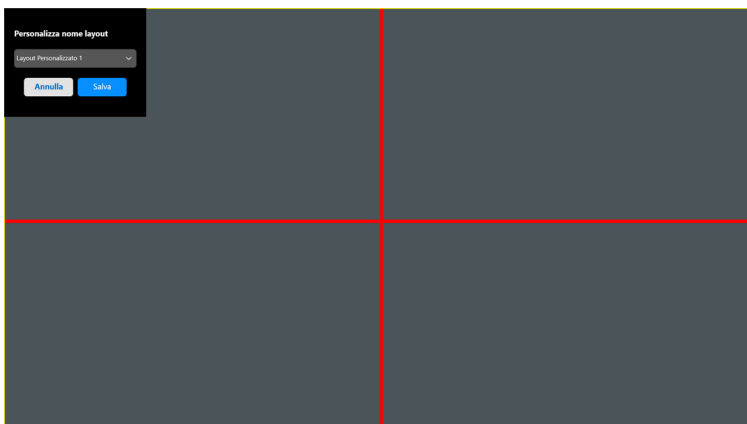

3. La linea della griglia ROSSA diventa VERDE non appena viene trascinata la linea per regolare la dimensione del layout. Una volta terminato lasciare la linea.

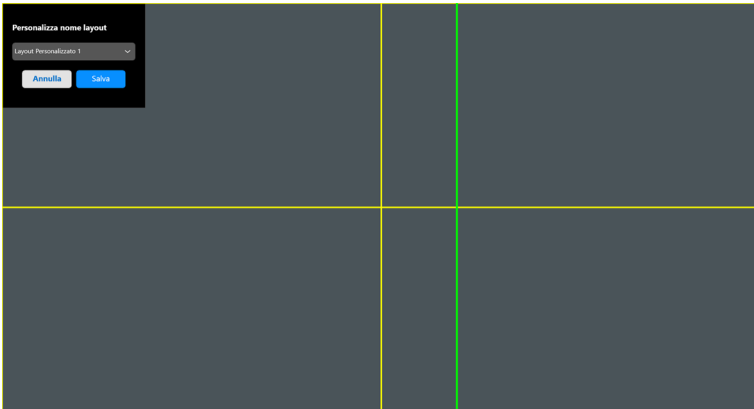

4. Nella finestra di salvataggio, scegliere il nome del layout.

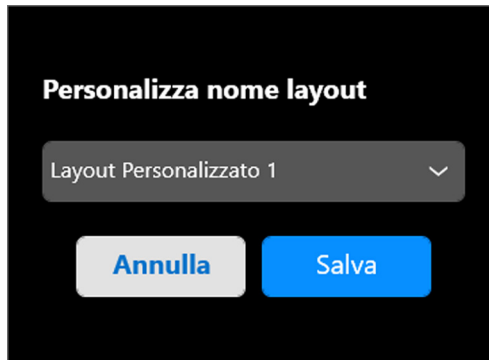

5. Fare clic su **Save (Salva)** per completare la personalizzazione.



Easy Memory (Memoria semplice)

Easy Memory (Memoria semplice) consente agli utenti di salvare applicazioni o file nelle rispettive partizioni in diversi profili e ripristinarli manualmente, per orario pianificato o all'avvio del sistema. Procedere come segue per creare un profilo e avviarlo:

1. Fare clic su **+** per creare un nuovo profilo.

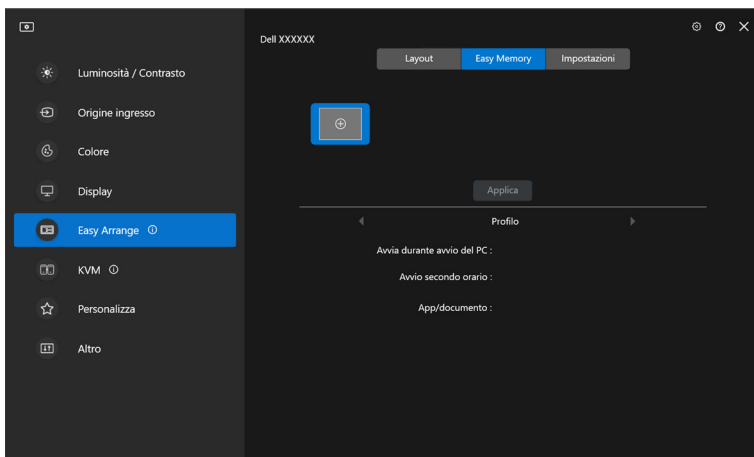

2. Inserire il nome del profilo e selezionare il layout. Fare clic su **Next (Avanti)**.

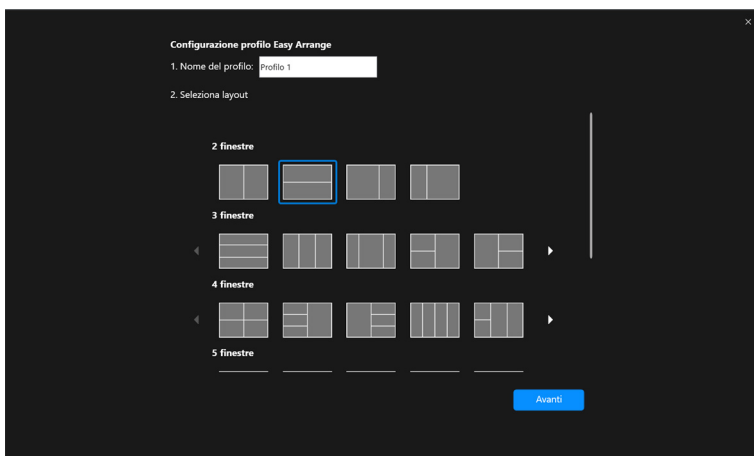

3. Assegnare l'applicazione o file da mostrare in ciascuna partizione facendo clic su **+** o trascinando il file nella partizione. Fare clic su **Next (Avanti)**.

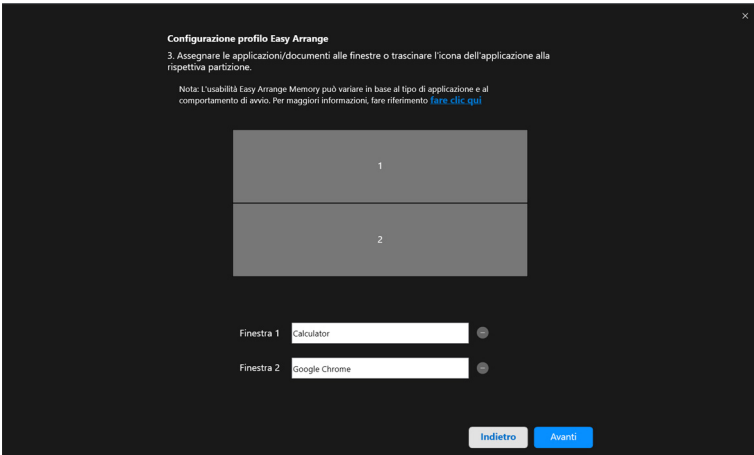

4. Configurare l'orario di avvio del profilo e fare clic su **Finish (Fine)**.

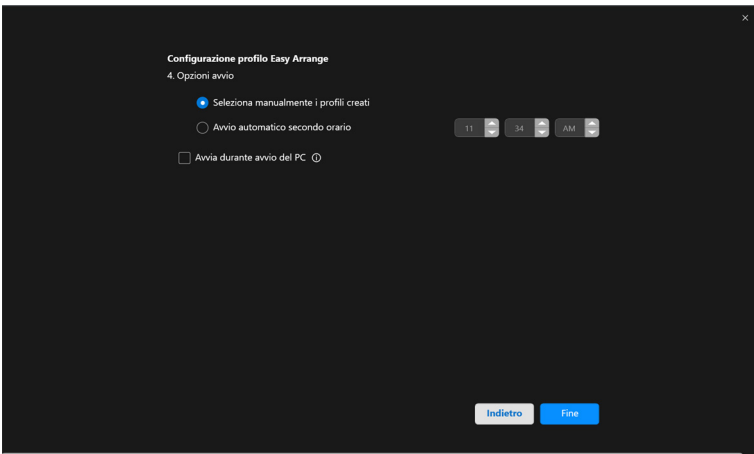

L'usabilità **Easy Arrange (Organizzazione semplice)** memoria può variare in base al tipo di applicazione e al comportamento di avvio. **Easy Memory (Memoria semplice)** funziona con le applicazioni per la produttività come Microsoft Office, Adobe, browser Web e altro.

Easy Memory (Memoria semplice) potrebbe non riuscire a eseguire una partizione della finestra all'avvio nel caso sia presente una delle seguenti:

- L'applicazione visualizza una finestra pop-up all'avvio (ad esempio schermata di accesso, finestra di errore o file non salvati)
- L'applicazione è avviata in modalità schermo intero
- I file sono aperti come singole schede nell'applicazione
- Sovrapposizione dei layout di organizzazione semplice

Settings (Impostazioni)

Configurare le preferenze personali.

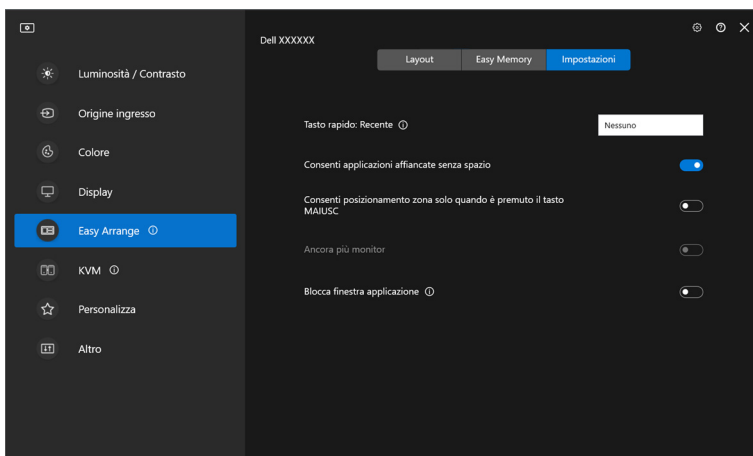

Caratteristica	Funzione	Descrizione
Easy Arrange (Organizzazione semplice)	Hotkey: Recent (Tasto rapido: Recente)	Configurare un tasto rapido (ad esempio, Alt+R) per selezionare i layout utilizzati di recente. È anche possibile cambiarla qui alla tua scorciatoia di tastiera preferita.
	Allow application to split side by side without gap (Consenti applicazioni affiancate senza spazio)	Abilitare questa funzione per permettere alle applicazioni di saltare fianco a fianco senza spazio.
	Allow only zone positioning when SHIFT key is pressed (Consenti posizionamento zona solo quando è premuto il tasto MAIUSC)	Abilita il menu Easy Arrange (Organizzazione semplice) premendo il tasto Shift.
	Span across multiple monitors (Ancora più monitor)	Se si stanno utilizzando più monitor in un'array o matrice, il layout Easy Arrange (Organizzazione semplice) può essere applicato a tutti i monitor come un desktop. Per rendere efficace questa impostazione è necessario allineare i monitor correttamente.
	Application Window Snap (Blocca finestra applicazione)	Ancora qualsiasi applicazione in un layout schermo diviso semplicemente trascinandola nella partizione.

 **NOTA:** Se la finestra dell'applicazione non si adatta alla zona definita da Easy Arrange (Organizzazione semplice), l'applicazione potrebbe non essere visualizzata correttamente.

 **NOTA:** Lo Span across multiple monitors (Ancora più monitor) può essere abilitato solamente per tutti i monitor collegati che hanno la stessa grandezza fisica, risoluzione, impostazioni di ridimensionamento e che siano posizionati fianco a fianco.



Utilizzare lo Blocca finestra applicazione

Application Window Snap (Blocca finestra applicazione) è progettato per consentire il posizionamento dell'applicazione su qualsiasi schermo. Quando la funzione è attiva in DDM, trascinando l'applicazione si attiva un menu mobile che contiene i layout **Easy Arrange (Organizzazione semplice)** usati di recente. Trascinare l'applicazione su uno dei layout elencati per posizionare la finestra.

Quando questa funzione è accesa, rimpiazza l'opzione **Easy Arrange (Organizzazione semplice)** tale che l'utente può far scattare la propria applicazione al rispettivo monitor e area negli ultimi quattro layout **Easy Arrange (Organizzazione semplice)** utilizzati di recente.

È possibile attivare la funzione in uno dei seguenti modi:

- Avviare DDM, andare al menu **Easy Arrange (Organizzazione semplice)**, e abilitare **Application Window Snap (Blocca finestra applicazione)** per attivare la funzione.

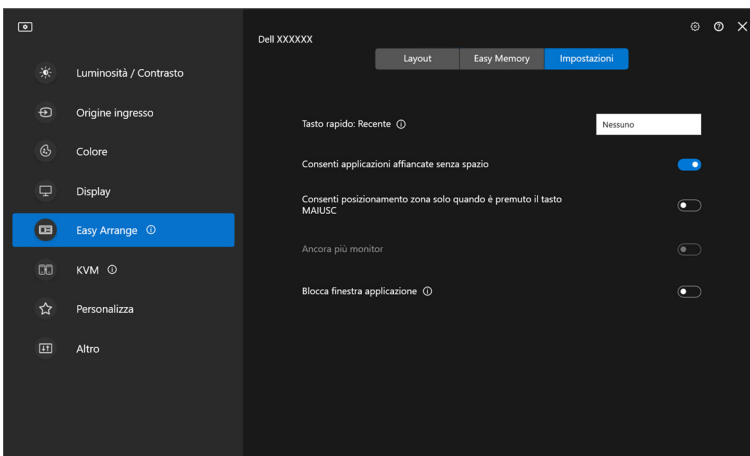

- Fare clic destro sull'icona DDM sulla barra di stato e selezionare **Application Window Snap (Blocca finestra applicazione)** per attivare la funzione.

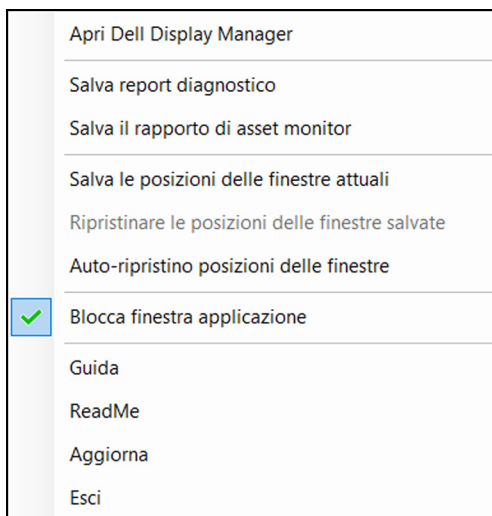

- Trascinare la finestra dell'applicazione e rilasciarla in una delle zone sul menu mobile.

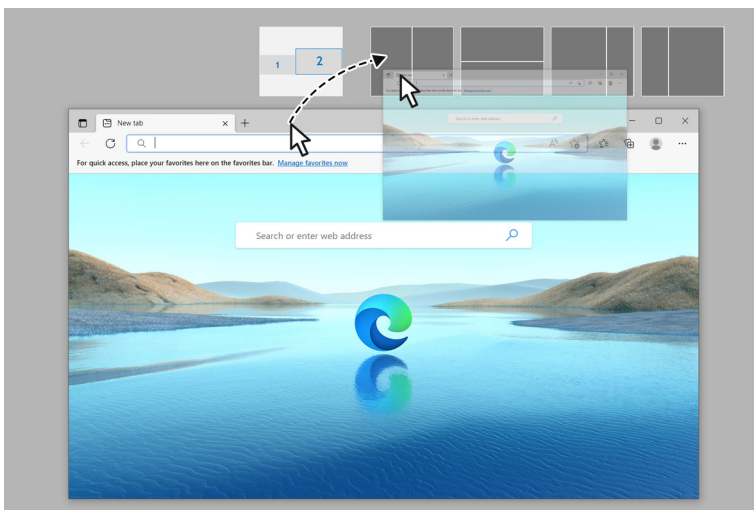

- L'applicazione sarà agganciata all'area selezionata.

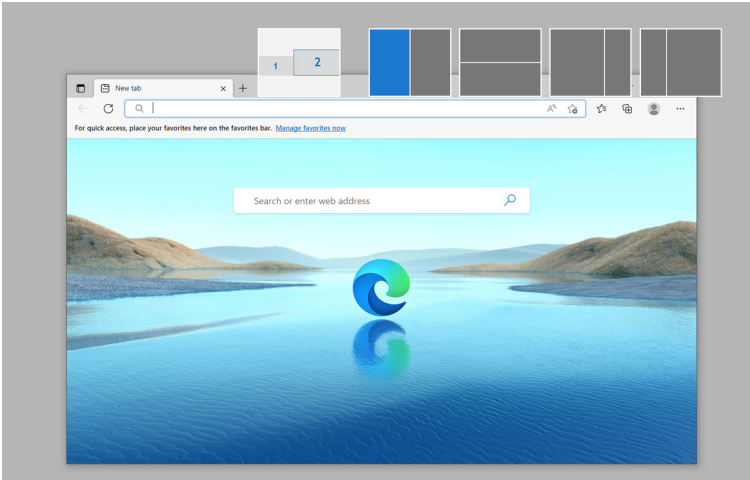

È possibile spegnere questa funzione dal menu **Easy Arrange (Organizzazione semplice)** quando si vuole utilizzare lo **Span across multiple monitors (Ancora più monitor)**.



Configurazione delle impostazioni gioco

È possibile configurare il menu **Gaming (Gioco)** disponibile solamente sui monitor per il gioco Alienware e Dell.

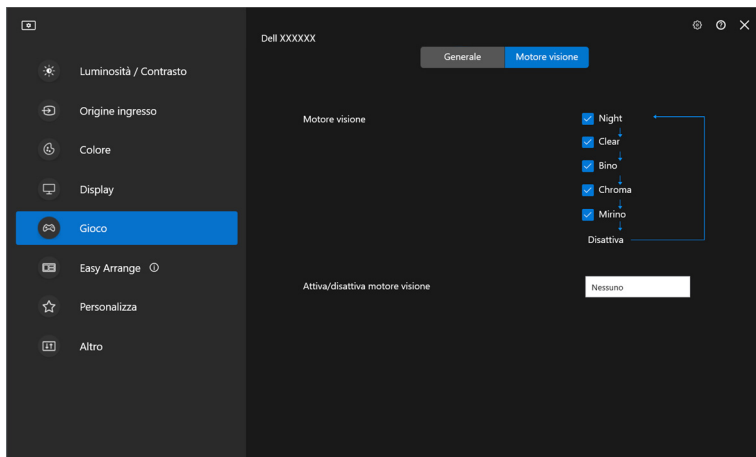
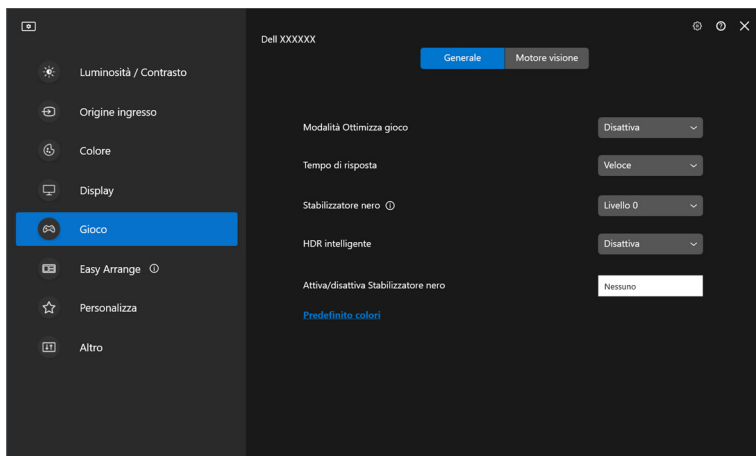

Caratteristica	Funzione	Descrizione
General (Generale)	Game Enhance Mode (Modalità Ottimizza gioco)	Selezionare la modalità ottimizza gioco dall'elenco a discesa.
	Response Time (Tempo di risposta)	Selezionare il tempo di risposta dall'elenco a discesa.
	Dark Stabilizer (Stabilizzatore nero)	Selezionare il stabilizzatore nero dall'elenco a discesa.
	Smart HDR (HDR intelligente)	Selezionare HDR intelligente dall'elenco a discesa.
	Dark Stabilizer Toggle (Attiva/disattiva Stabilizzatore nero)	Configurare i tasti rapidi preferiti (ad esempio, Alt+S) per attivare i livelli dello stabilizzatore nero. È anche possibile cambiarla alla tua scorciatoia di tastiera preferita.
	Color Preset (Predefinito colori)	Fare clic su Color Preset (Predefinito colori) per maggiori opzioni colore.
Vision Engine (Motore visione)	Vision Engine (Motore visione)	Selezionare uno o più motori di visione utilizzabili quando si gioca.
	Toggle Vision Engine (Attiva/disattiva motore visione)	Configurare i tasti rapidi preferiti (ad esempio, Alt+T) per attivare Vision Engine (Motore visione) . È anche possibile cambiarla alla tua scorciatoia di tastiera preferita.

 **NOTA:** Le funzioni del menu Gaming (Gioco) e le opzioni disponibili variano in base al modello del monitor.



Configurazione del KVM

Per i monitor che supportano la funzione KVM, seguire le istruzioni su schermo per impostare i computer che sono collegati al monitor.

Per la configurazione, selezionare **USB KVM**, fare clic su **Next (Avanti)** e seguire le istruzioni su schermo per configurare i computer collegati al monitor.

1. Selezionare il numero di sorgenti a cui è collegato il monitor.

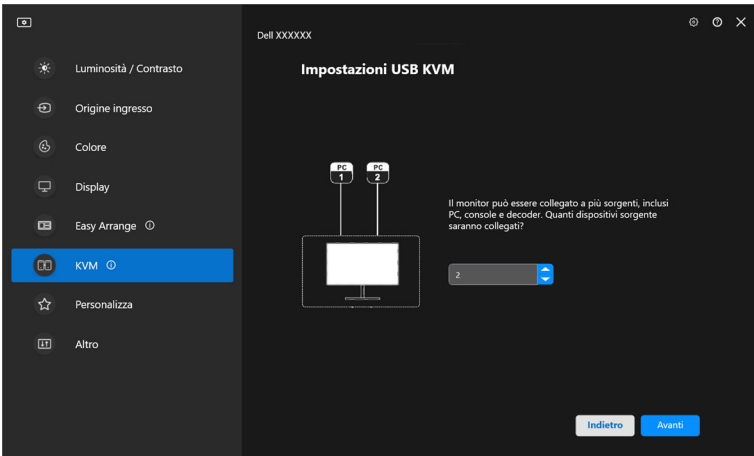

2. Accoppiare gli ingressi sorgente con i loro connettori e assegnare dei nomi.

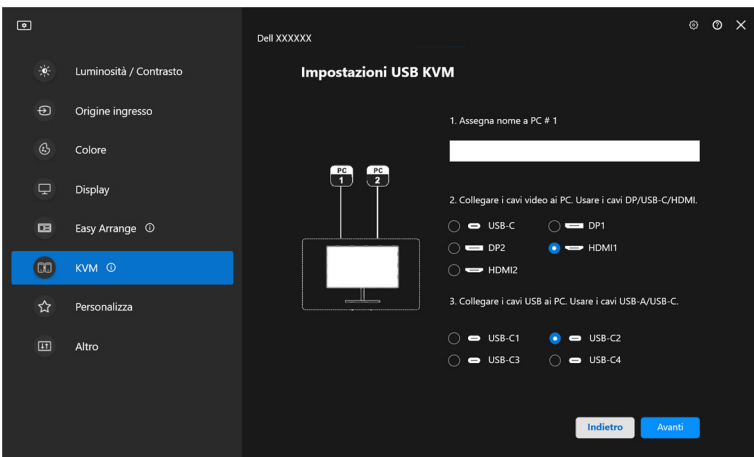

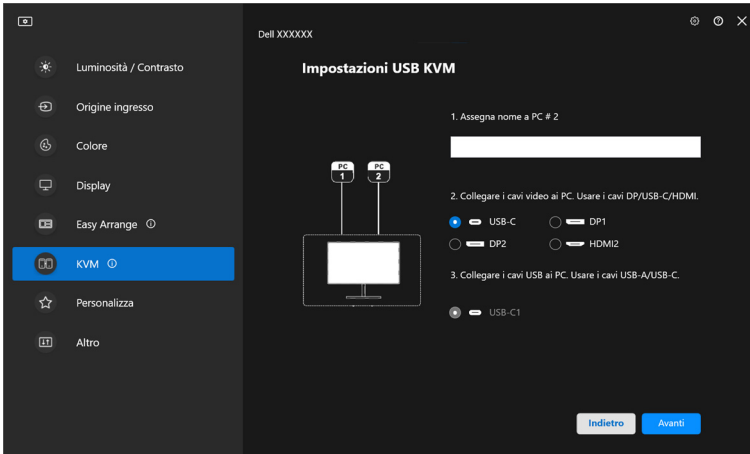

3. Collegare mouse e tastiera al monitor.

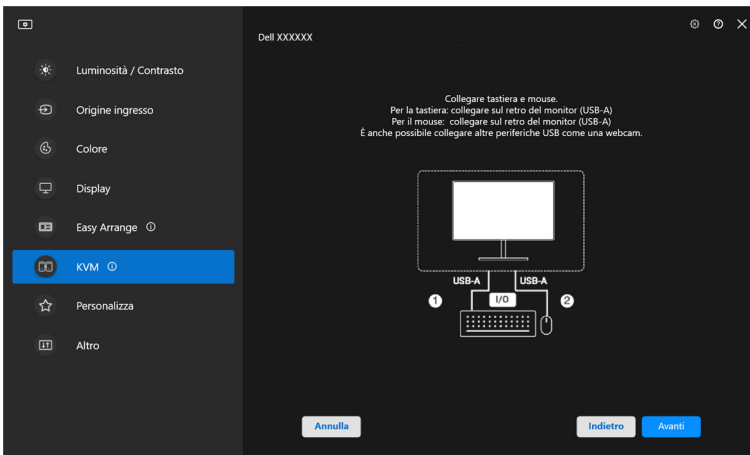

4. Selezionare il layout preferito.

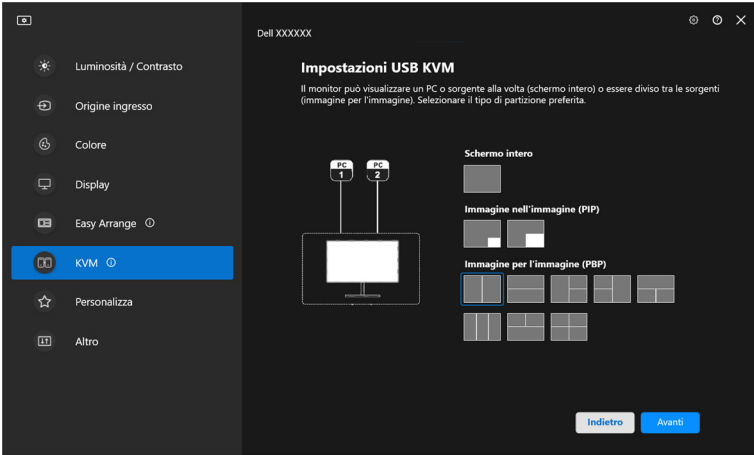

5. Fare clic su **Download (Scarica)** per scaricare **Dell Display Manager (Windows)** o **Dell Display and Peripheral Manager (Mac)** per gli altri computer che si desidera collegare. Infine, fare clic su **Finish (Fine)** per salvare ed uscire dal KVM.

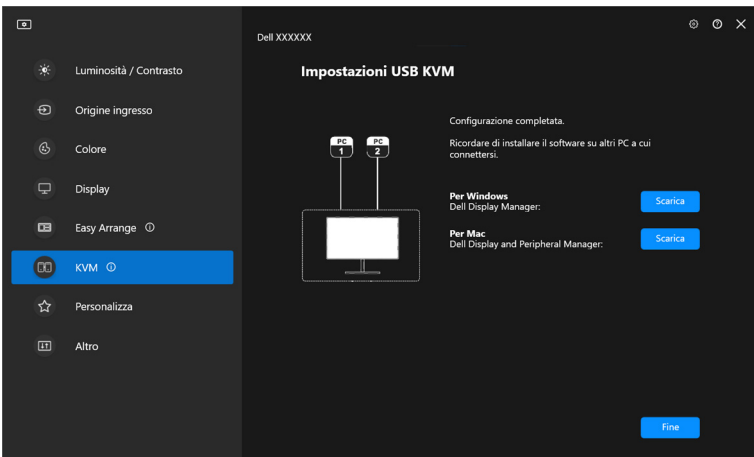

NOTA: DDM 2.2 comunica con il monitor anche quando il monitor sta visualizzando il video da un altro computer. È possibile installare Dell Display Manager (Windows) o Dell Display and Peripheral Manager (Mac) sul computer che utilizzi più frequentemente e controllare il cambio di ingresso da lì. È anche possibile installare Dell Display Manager (Windows) o Dell Display and Peripheral Manager (Mac) su altri computer connessi al monitor.



Cambiare configurazione KVM

È possibile cambiare la configurazione del **KVM** dopo aver completato la configurazione del KVM sia seguendo nuovamente le informazioni di configurazione che cambiando le configurazioni dello schermo facendo clic su **Configura schermo (Configura schermo)**.

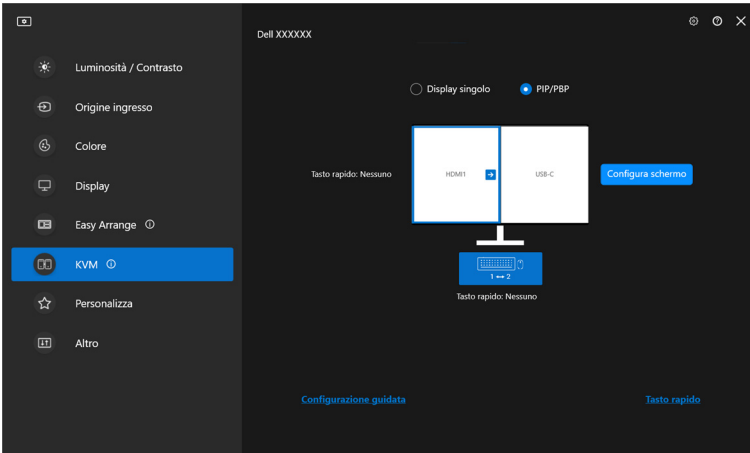
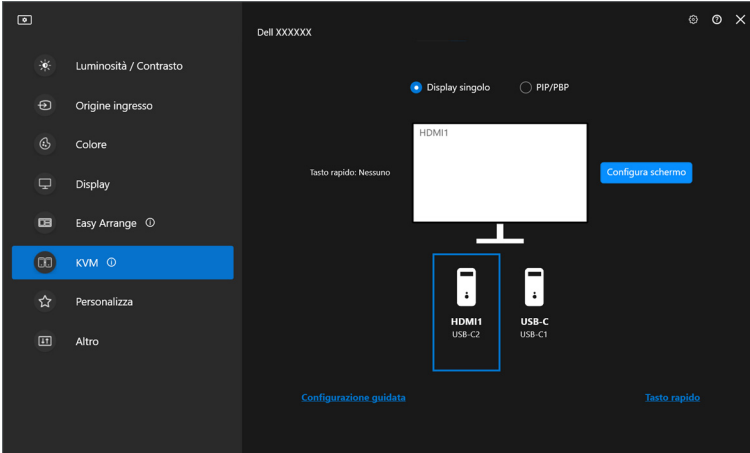

Caratteristica	Funzione	Descrizione
Single display (Display singolo)	Cambiare ingresso video	Cambia l'attuale ingresso video facendo clic sull'icona computer desktop o premendo tasto rapido .
PIP/PBP	Video swap (Scambia video)	Scambia l'ingresso video principale/secondario facendo clic sulla freccia o premendo tasto rapido (disponibile solo su layout PIP o PBP fianco a fianco).
	USB switch (Interruttore USB)	Fare clic sul pulsante o premere tasto rapido per alternare la porta USB upstream in ingresso delle sorgenti di ingresso attive.

1. Fare clic su **KVM Configure Screen (Schermata configurazione KVM)** per cambiare il layout dello schermo.

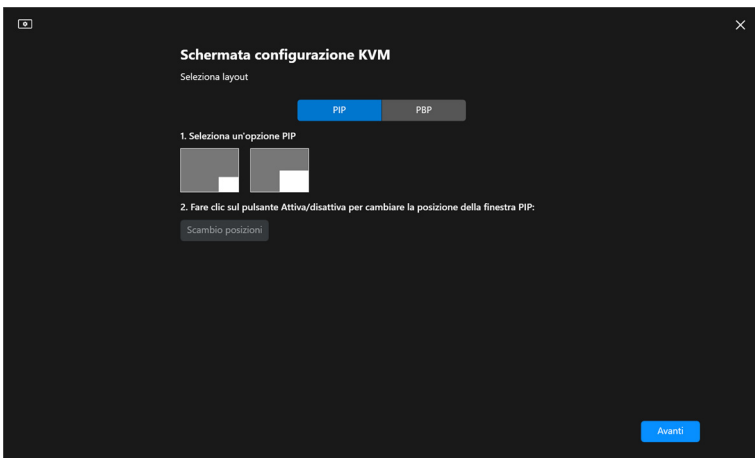

2. Fare clic su **Hotkeys (Tasto rapido)** per configurare le scorciatoie di tastiera KVM.

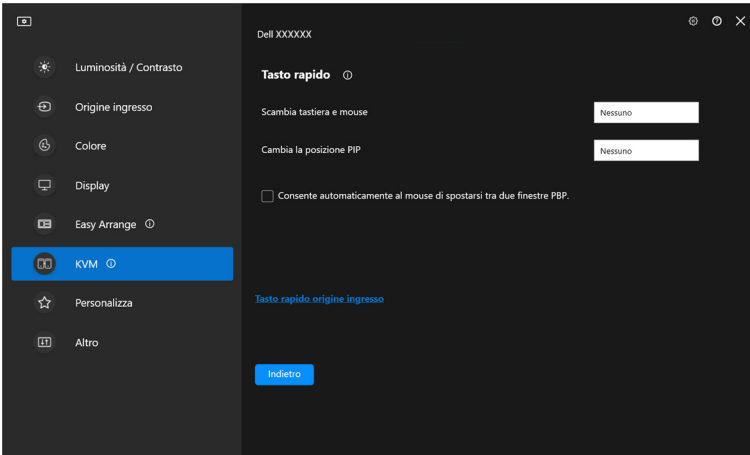

NOTA: Solo le scorciatoie di tastiera di rilievo in accordo con le configurazioni di schermo verranno visualizzate.

Caratteristica	Funzione	Descrizione
Hotkeys (Tasto rapido)	Switch between computers (Scambia computer)	Configurare il tasto rapido preferito (ad esempio, Alt+P) per passare da un computer all'altro in modalità schermo singolo.
	Switch keyboard and mouse (Scambia tastiera e mouse)	Configurare il tasto rapido preferito (ad esempio, Alt+U) per scambiare mouse e tastiera tra computer in modalità PBP o PIP.
	Change PIP position (Cambia posizione PIP)	Configurare i tasti rapidi preferiti (ad esempio, Alt+Q) per cambiare la posizione PIP.



Caratteristica	Funzione	Descrizione
Hotkeys (Tasto rapido)	Automatically allow mouse to move between two PBP windows (Consente automaticamente al mouse di spostarsi tra due finestre PBP)	Verificare di aver abilitato lo scambio di tastiera e mouse da un computer a un altro scorrendo sui bordi quando la modalità PBP è attiva.
	Input source hotkey (Tasto rapido origine ingresso)	Fare clic su Input source hotkey (Tasto rapido origine ingresso) per maggiori configurazioni delle scorciatoie di tastiera.



Personalizzare le impostazioni

Cambiare la configurazione di Utility avvio menu

1. Fare clic su **Configure (Configura)** per cambiare la funzione di accesso rapido su **Menu Launcher (Utility avvio menu)**.

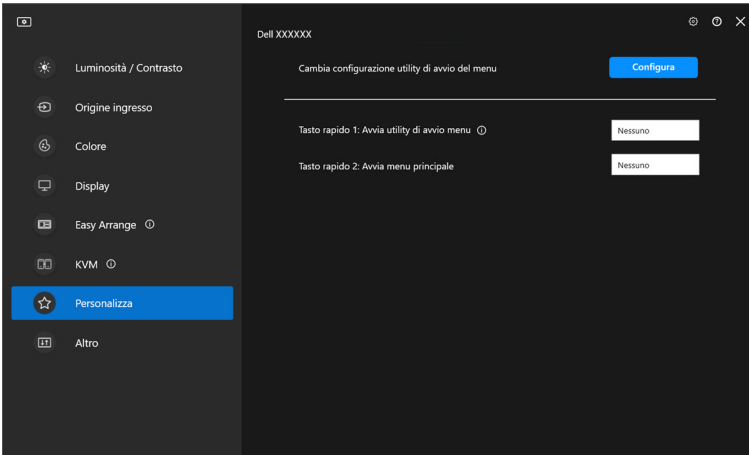

2. Selezionare la funzione dall'elenco a discesa. Fare clic su **Add function (Aggiungi funzione)** per aggiungere funzioni a **Menu Launcher (Utility avvio menu)**.

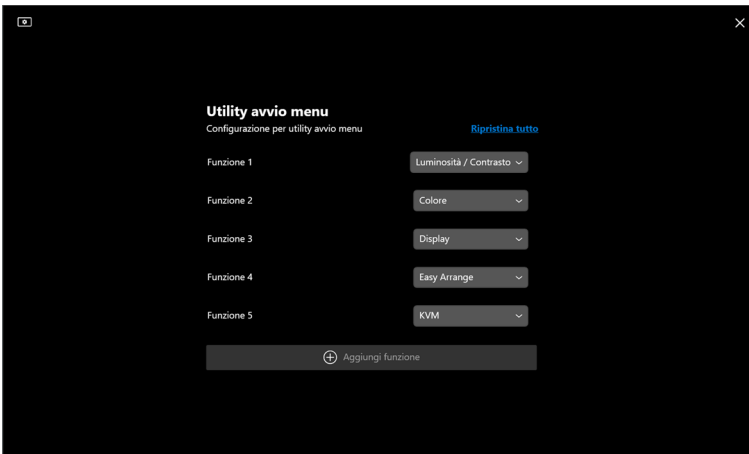

3. Fare clic su **Reset all (Ripristina tutto)** per reimpostare le funzioni di **Menu Launcher (Utility avvio menu)**.

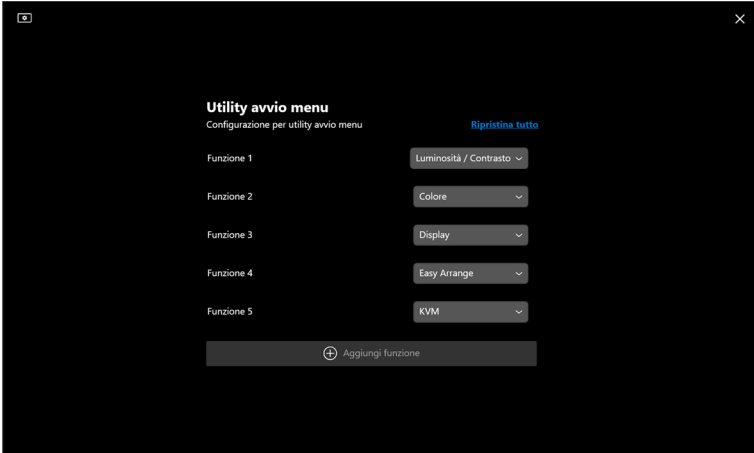

 **NOTA:** Le funzioni disponibili possono variare in base alla configurazione del tuo monitor.

Cambiare configurazione della scorciatoia di tastiera di Avvio DDM

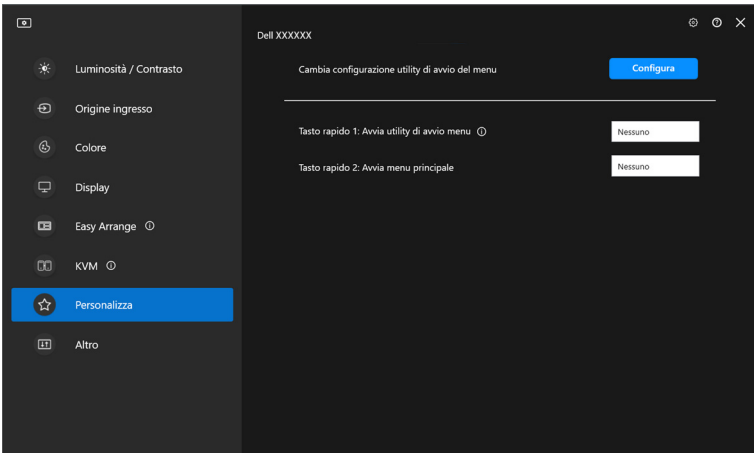

Caratteristica	Funzione	Descrizione
Personalize (Personalizza)	Launch Menu Launcher (Avvia utility di avvio menu)	Configurare il tasto rapido preferito (ad esempio, Alt+M) per portare Menu Launcher (Utility avvio menu) del monitor dove il puntatore del mouse è attualmente posizionato.
	Launch Main Menu (Avvia menu principale)	Configurare il tasto rapido preferito (ad esempio, Alt+D) per portare Main Menu (Menu principale) del monitor dove il puntatore del mouse è attualmente posizionato.

Applicare le funzioni di conservazione dell'energia

Sui modelli Dell supportati, le opzioni **PowerNap** di risparmio energetico sono disponibili nel menu **Others (Altro)**. È possibile scegliere di impostare la luminosità del monitor al livello minimo o porre il monitor in modalità sleep quando è attivo il salva schermo.

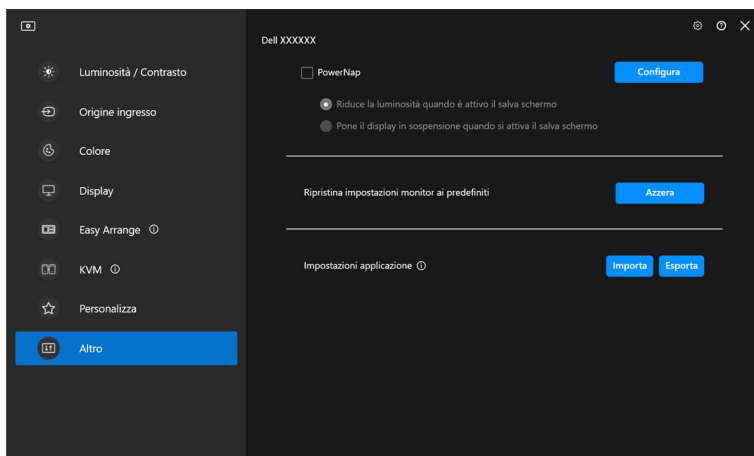

NOTA: L'opzione PowerNap è disabilitata in PBP o PIP per evitare l'interruzione delle normali attività.



Ripristino impostazioni monitor

Fare clic su **Reset (Azzera)** per ripristinare tutte le impostazioni del monitor nel menu **Others (Altro)**.

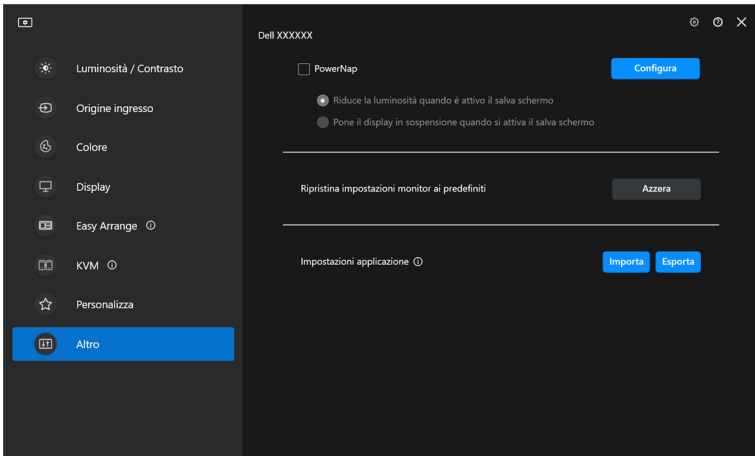

Importazione/Esportazione impostazioni delle applicazioni

È possibile utilizzare questa funzione per esportare le impostazioni da un monitor ed importarle in un altro dello stesso modello.

1. Fare clic su **Export (Esporta)** per archiviare una copia dell'applicazione e le impostazioni del monitor in un file e fare clic su **OK** quando l'esportazione è completa.

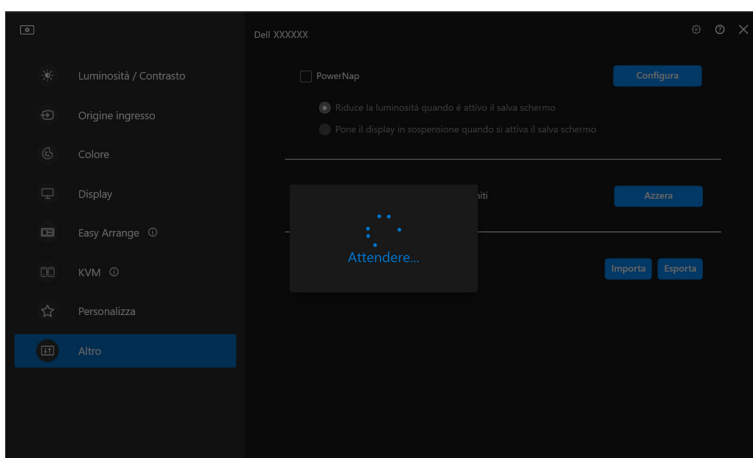
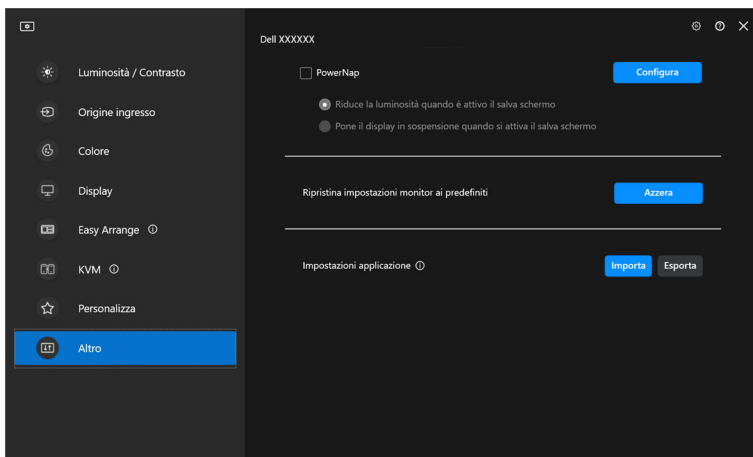

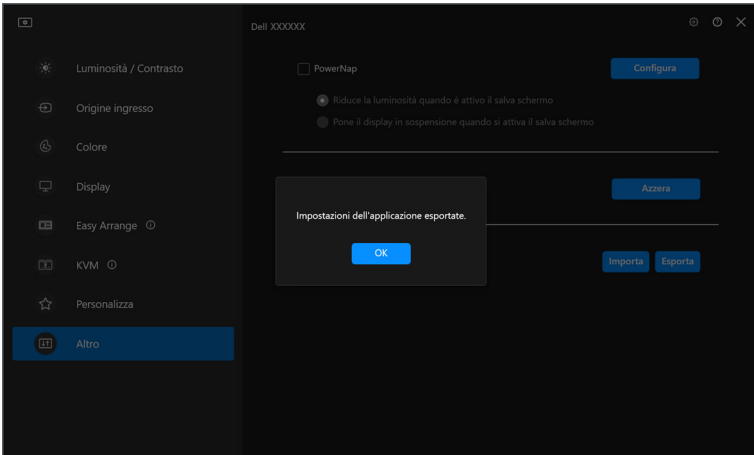

2. Per importare le impostazioni da un file precedentemente esportato, fare clic su **Import (Importa)** e selezionare il file. Le impostazioni del monitor saranno applicate a tutti gli schermi dello stesso modello.

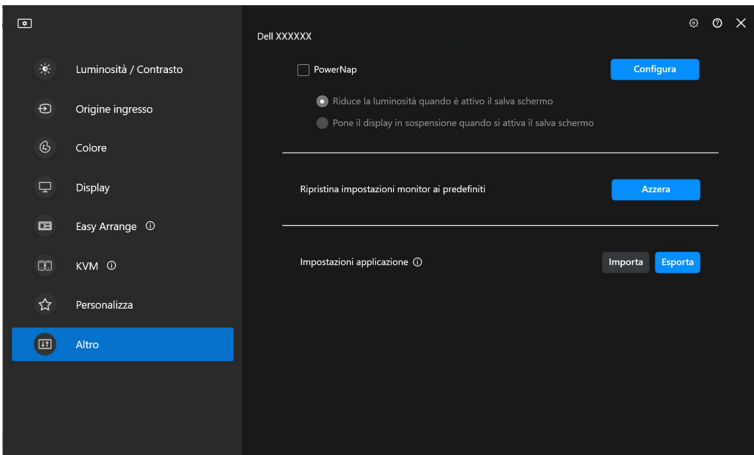

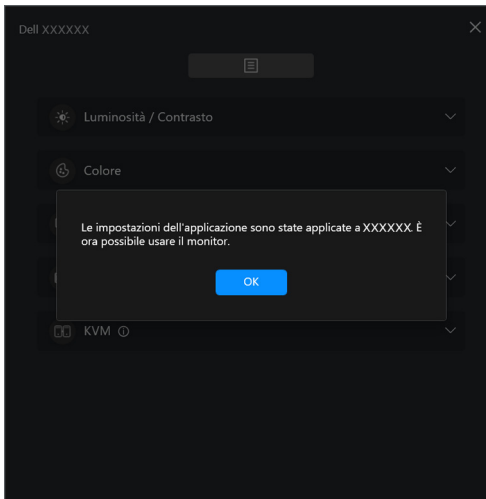
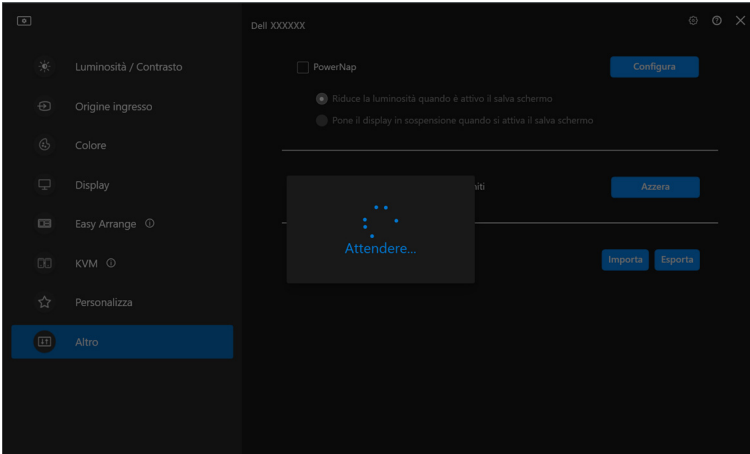

3. DDM 2.2 si riavvierà dopo che il file viene importato.

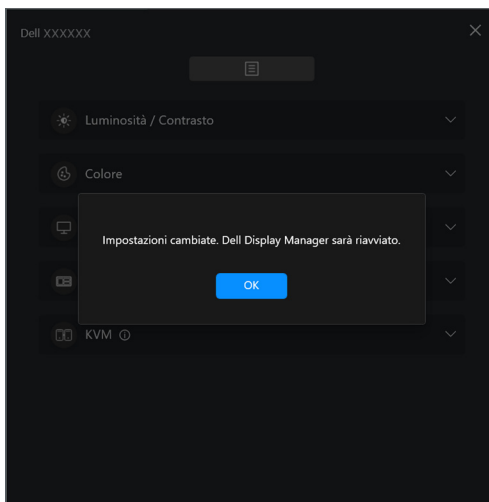

Altre impostazioni

Ci sono impostazioni aggiuntive per DDM 2.2 disponibili in **Settings (Impostazioni)**. Fare clic sull'icona **Settings (Impostazioni)** per regolare le impostazioni.

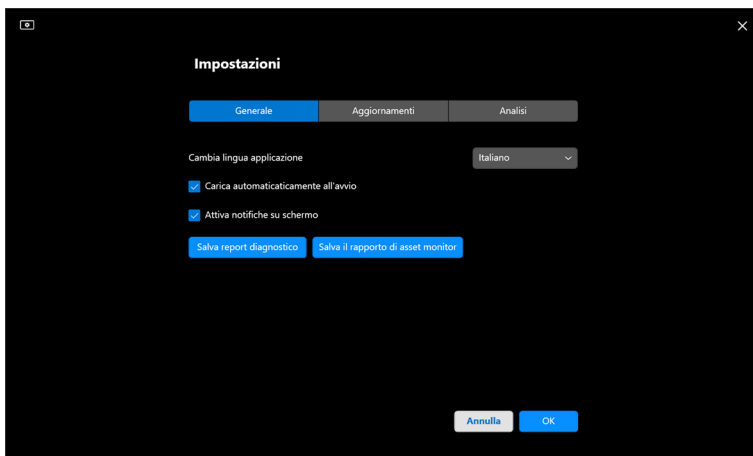
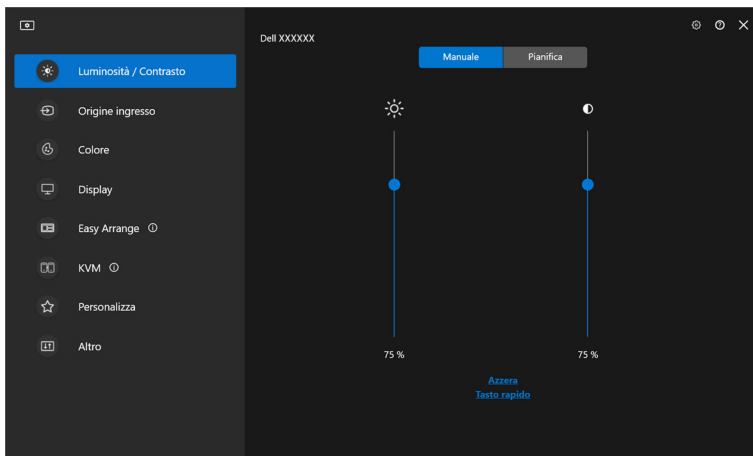

Caratteristica	Funzione	Descrizione
General (Generale)	Change application language (Cambia lingua applicazione)	Applica la Preferred language (Lingua preferita) al DDM 2.2. La Preferred language (Lingua preferita) predefinita è la prima lingua nell'elenco Preferred language (Lingua preferita) , che segue la configurazione di lingua di Windows.
	Auto-load at startup (Carica automaticamente all'avvio)	Avvia il DDM 2.2 all'avvio del computer.
	Enable on screen notification (Attiva notifiche su schermo)	Permette a DDM 2.2 di mostrare i messaggi di notifica.



Guida

Ci sono software aggiuntivi e informazioni del monitor disponibili su **Guida**. Fare clic sull'icona "?" per accedere alla schermata **Guida**.

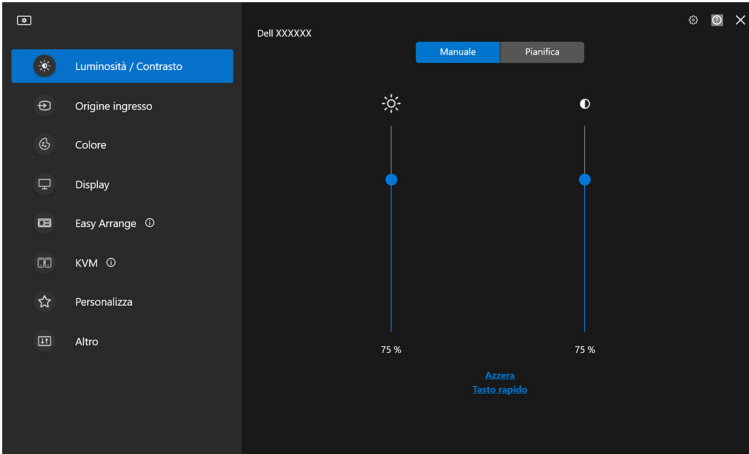

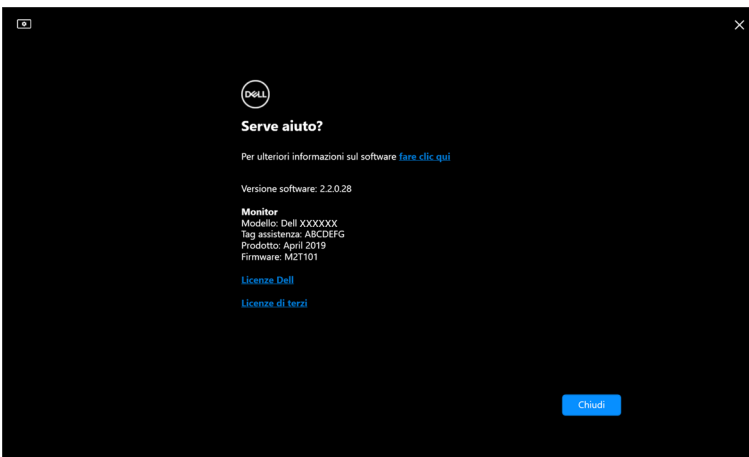

È possibile ottenere informazioni sul software facendo clic **here (qui)**. È anche possibile ottenere il nome modello, codice matricola, data di produzione e informazioni sul firmware del monitor. Fare clic su **Close (Chiudi)** per uscire dalla schermata **Guida**.





Ricerca dei guasti

Comprendere i diversi stati di DDM 2.2

Caratteristica	Funzione	Descrizione
Icona DDM	Ricerca 	Ricerca di monitor supportati.
	Collegato 	I monitor supportati sono collegati. NOTA: È possibile fare clic destro per aggiornare se il monitor supportato non è in elenco nel menu a discesa del DDM 2.2.
	Impossibile collegare 	O non ci sono monitor supportati collegati o c'è un errore di comunicazione nel collegamento col monitor. Vedere le motivazioni per l'impossibilità nella rilevazione del monitor nella sezione in basso.

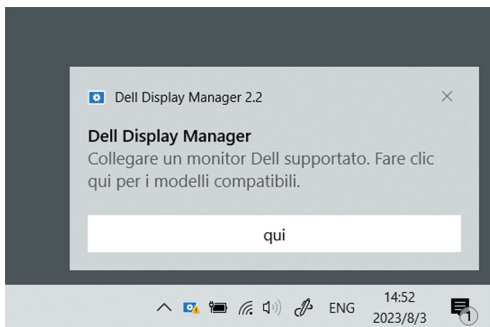
Se DDM 2.2 non funziona sul tuo monitor, vedrai la seguente icona e messaggio nel menu di stato.



 **NOTA:** DDM 2.2 funziona solamente sui modelli selezionati prodotti da Dell e non è supportato su monitor di altri produttori.



Monitor Dell non supportati da DDM 2.2

DDM 2.2 potrebbe non funzionare con i seguenti monitor:

- Elenco dei modelli dei monitor Dell supportati non inclusi in DDM 2.2 per Windows. Per maggiori informazioni, vedere <https://www.dell.com/support/ddm>
- Elenco dei monitor supportati non in elenco per DDM 2.2 per Windows. I monitor virtuali e wireless non supportano DDC/CI

Impossibile rilevare il monitor Dell supportato

Sei seguenti scenari, Dell Display Manager potrebbe non essere in grado di comunicare con il monitor.

1. Il monitor primario ha acceso il Sincronizzazione multi monitor (MMS).
2. Il monitor è occupato dalla calibrazione colore.
3. La **Screen Partition (Partizione Schermo)** del monitor è accesa.
4. DDC/CI è spento.

Se DDM 2.2 non è in grado di rilevare e/o comunicare con un monitor Dell supportato, eseguire le seguenti azioni per la risoluzione dei problemi:

1. Assicurarsi che il cavo video o il cavo USB sia collegato correttamente al monitor e al computer. Assicurarsi che tutti i connettori siano correttamente collegati alle porte.
2. Controllare l'OSD del monitor per verificare che **DDC/CI** sia abilitato.

Compatibilità tra DDM 1.x e DDM 2.2

Entrambi i software possono essere installati su un computer se si dispone di vecchi monitor non supportati da DDM 2.2. È altamente consigliato di installare DDM 1.x se tutti i monitor sono supportati da DDM 2.2.



Ottenere maggiori informazioni sulla risoluzione dei problemi

È possibile **Save Diagnostic Report (Salva report diagnostico)** o **Save Monitor Asset Report (Salva il rapporto di asset monitor)** per fornire maggiori informazioni al servizio clienti Dell per la risoluzione dei problemi.

Save Diagnostic Report (Salva report diagnostico)

Fare clic destro sull'icona di DDM 2.2 e selezionare **Save Diagnostic Report (Salva report diagnostico)** o fare clic sul pulsante **Save Diagnostic Report (Salva report diagnostico)** da **Settings (Impostazioni)**. Il resoconto contiene informazioni relative al sistema e al monitor durata del registro DDM 2.2.

Save Monitor Asset Report (Salva il rapporto di asset monitor)

Fare clic destro sull'icona di DDM 2.2 e selezionare **Save Monitor Asset Report (Salva il rapporto di asset monitor)** o fare clic sul pulsante **Save Monitor Asset Report (Salva il rapporto di asset monitor)** da **Settings (Impostazioni)**. Il resoconto contiene informazioni EDID (Extended Display Identification Data) del monitor per tutti i monitor collegati.

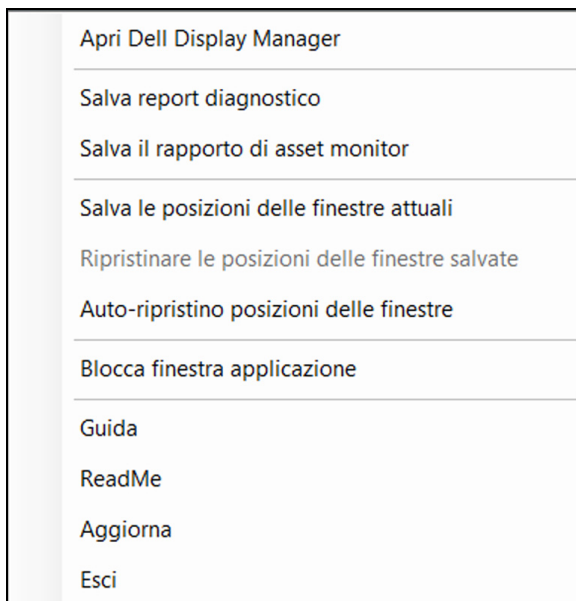

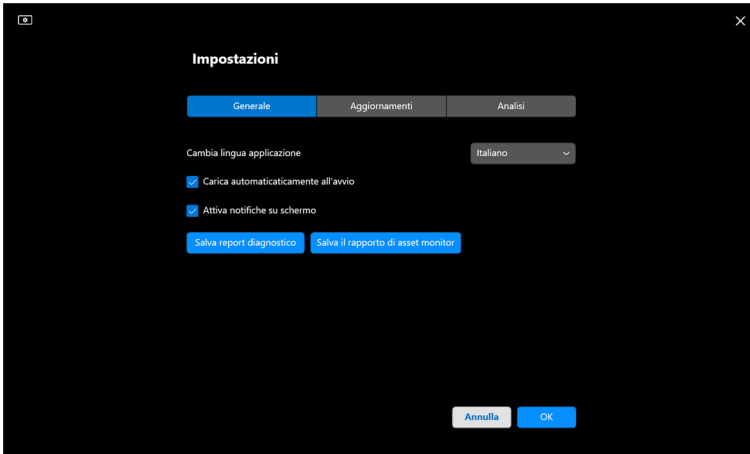

Migliorare DDM 2.2

Controllare **Help Dell improve its product and services automatically (Aiuta Dell a migliorare automaticamente i prodotti e servizi)** se si vogliono fornire diagnostiche e utilizzo dei dati ai server Dell automaticamente. Questi dati aiuteranno a migliorare i prodotti e servizi Dell.

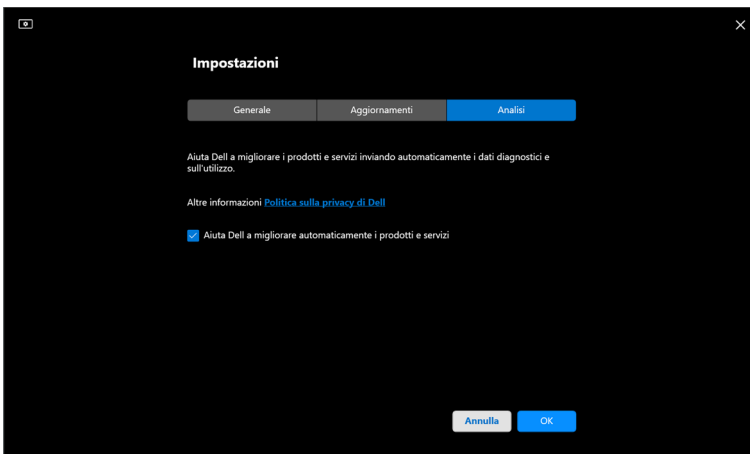

Aggiornare il software DDM 2.2 e il firmware del monitor

Se il computer è connesso ad Internet, ti verrà richiesto di aggiornare ad una nuova versione di DDM 2.2 o firmware del monitor quando una versione aggiornata è disponibile. Si consiglia di scaricare e installare l'ultima applicazione DDM 2.2 e firmware del monitor.

Fare clic su **Update (Aggiornamenti)** in **Settings (Impostazioni)** per aggiornare il software DDM 2.2 o il firmware del monitor.

È anche possibile verificare se una nuova versione è disponibile facendo clic su **Check For Updates (Verifica aggiornamenti)** in **Settings (Impostazioni)**.

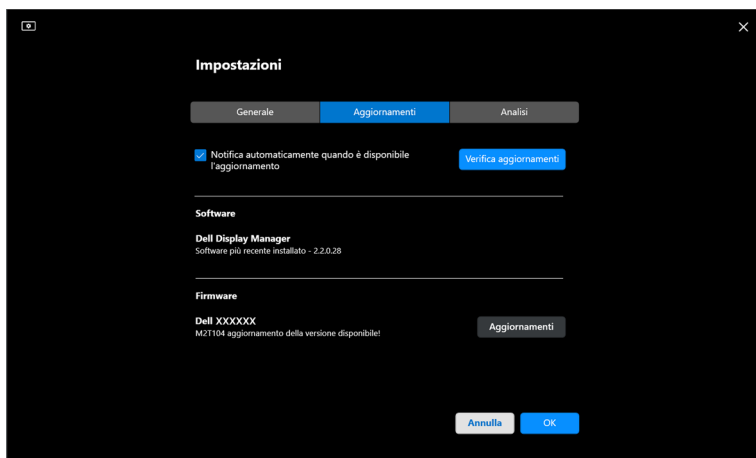

Aggiornamento del firmware del monitor

1. Fare clic su **Update (Aggiornamenti)** per aggiornare il firmware del monitor. La barra di progresso del download apparirà una volta che il processo sarà iniziato.

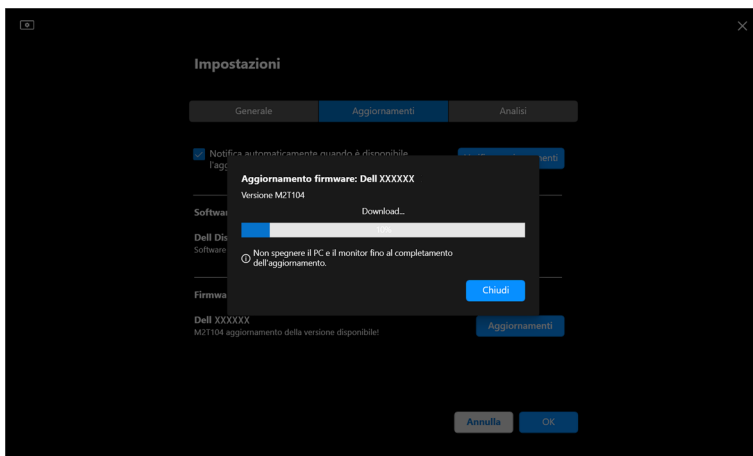

2. Dopo il completamento del download, apparirà un box di dialogo per richiedere conferma. Seguire le istruzioni su schermo per scollegare tutti i monitor prima di fare clic su **Yes (Sì)**.

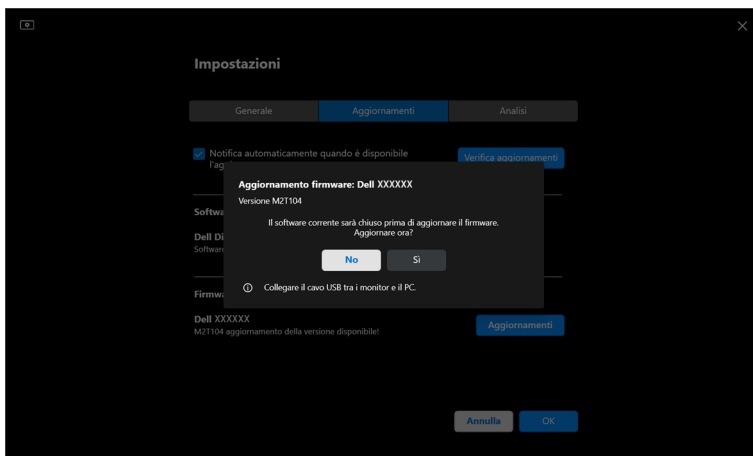

3. Si chiuderà temporaneamente **DDM 2.2**, e **Monitor Firmware Update Utility** apparirà e avvierà l'aggiornamento firmware.

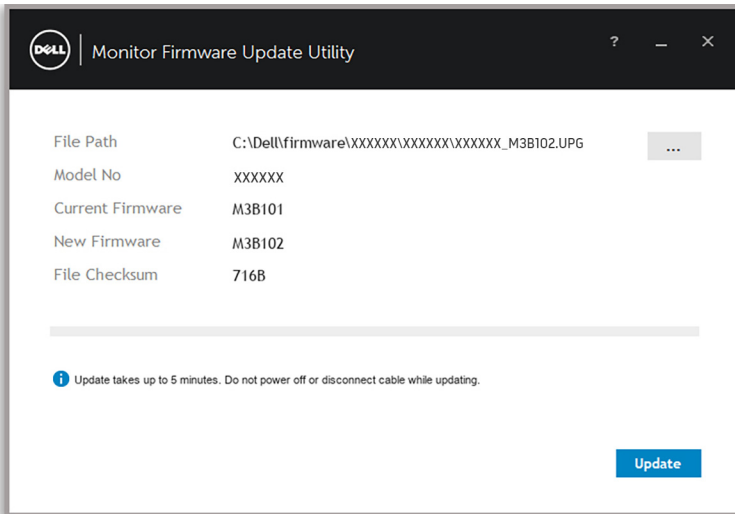

4. Al termine dell'aggiornamento, **Monitor Firmware Update Utility** si chiude automaticamente.

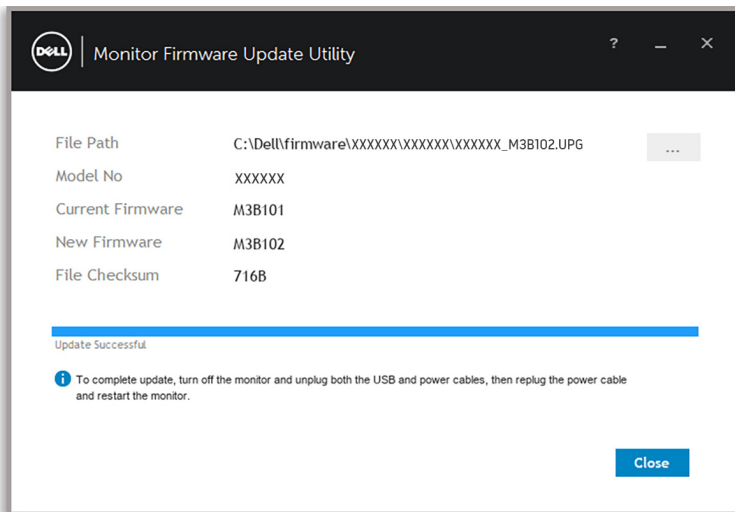

 **NOTA: Monitor Firmware Update Utility** eseguirà l'aggiornamento di tutti i monitor dello stesso modello.



 **NOTA: DDM 2.2** sarà riavviato automaticamente una volta completato l'aggiornamento firmware del monitor.

