

**Monitor Dell UltraSharp 24 -
U2424H**

**Monitor Dell UltraSharp 24 -
U2424H, sin soporte**

**Monitor Dell UltraSharp 24 con
concentrador USB-C[®] - U2424HE**

Guía del usuario

Modelo: U2424H/U2424H WOST/U2424HE
Modelo normativo: U2424Hb/U2424Ht/U2424HEb



 **NOTA:** Una **NOTA** indica información importante que le ayuda a utilizar mejor su equipo.

 **PRECAUCIÓN:** Una **PRECAUCIÓN** indica posibles daños en el hardware o una pérdida de los datos si no se siguen las instrucciones.

 **ADVERTENCIA:** Una **ADVERTENCIA** indica un daño potencial a la propiedad, daños personales o la muerte.

Copyright © 2023 Dell Inc. o sus subsidiarias. Todos los derechos reservados. Dell, EMC y el resto de marcas son marcas comerciales de Dell Inc. o sus subsidiarias. El resto de marcas pueden ser marcas comerciales de sus respectivos propietarios.

Contenido

Instrucciones de seguridad	7
Acerca del monitor	9
Contenidos de la caja	9
Características del producto	10
Identificación de piezas y componentes	13
Vista frontal	13
Vista superior	14
Vista trasera	15
Vista trasera e inferior	16
Especificaciones del monitor	22
Especificaciones de resolución	24
Modos de vídeo compatibles	24
Modos de visualización predefinidos	25
Modos de transporte multisequencia (MST)	26
Especificaciones eléctricas	26
Características físicas	28
Características medioambientales	30
Asignación de patillas	31
Interfaz para Universal serial Bus (USB)	33
SuperSpeed USB 10 Gbps (USB 3.2 Gen2)	33
USB Type-C	33
Conector USB 3.2 descendente	34
Conector USB Type-C	34
Puertos USB	35
Conector RJ45 (aplicable solo para U2424HE)	36
Instalación del controlador	37



Estado del LED del conector RJ45	38
Ancho de banda de vídeo	39
Ancho de banda de velocidad USB	39
Compatibilidad Plug and Play	40
Política de píxel y calidad del monitor LCD	40
Ergonomía	40
Manejar y mover su pantalla	42
Directrices de mantenimiento	44
Limpieza del monitor	44
Configuración del monitor	46
Acople del soporte	46
Organización de los cables	49
Uso de las funciones de inclinación, balanceo y extensión vertical	50
Inclinación, balanceo	50
Extensión vertical	51
Girar el monitor	51
Girar a la derecha	52
Girar a la izquierda	52
Ajuste de las configuraciones de rotación de pantalla de su sistema	53
Conexión de su monitor	54
Conexión del cable DisplayPort (DisplayPort a DisplayPort)	54
Conexión del cable USB Type-C (aplicable solo para U2424HE)	55
Conexión del monitor para función DP Multi-Stream Transport (MST)	55
Conexión del monitor para la función USB Type-C Multi-Stream Transport (MST) (aplicable solo para U2424HE)	56
Conexión del monitor para el cable RJ45 (opcional) (aplicable solo para U2424HE)	56
Conexión del cable USB A-C	57



Dell Power Button Sync (DPBS) (aplicable solo para U2424HE)	59
Conexión del monitor para DPBS por primera vez	62
Uso de la función DPBS	63
Conexión del monitor para la función USB-C Multi-Stream Transport (MST)	65
Conexión del monitor para USB-C	67
Proteger su monitor mediante el candado Kensington (opcional)	69
Extracción del soporte del monitor	69
Montaje en pared VESA (opcional)	70
Uso del monitor	71
Encienda el monitor	71
Mediante el control de joystick	71
Funciones del joystick	72
Uso del menú principal	72
Acceso al Iniciador de menús	72
Detalles del iniciador de menús	73
Uso de las teclas de navegación	74
Uso del menú en pantalla (OSD)	74
Acceso al sistema de menús	74
Mensajes del OSD	94
Configuración inicial	94
Mensajes de advertencia del menú OSD	96
Configuración del switch KVM (aplicable solo para U2424HE)	101
Configuración del KVM automático (aplicable solo para U2424HE)	103
Ajuste de la resolución máximo	104
Ajustar la frecuencia de actualización máxima	105





Sincroniz. multimonitor (MMS)	106
Ajuste de la sincronización entre múltiples monitores (MMS) . .	107
Solución de problemas	109
Comprobación automática	109
Uso del joystick para bloquear/desbloquear botones . . .	110
Bloquear el botón de encendido y los botones del joystick	110
Carga mediante USB-C siempre activada (aplicable solo para U2424HE)	111
Actualizar el firmware del monitor	111
Problemas usuales	112
Problemas específicos del producto	115
Problemas específicos de Bus Serie Universal (USB) . . .	118
Información normativa	120
Avisos de la FCC (solo EE. UU.) y otra información normativa	120
Base de datos de producto de la UE para la etiqueta de energía y hoja de información del producto	120
Contactar con Dell	121



Instrucciones de seguridad

Utilice las siguientes instrucciones de seguridad para proteger su monitor de posibles daños y garantizar su seguridad personal. Salvo que se indique lo contrario, cada uno de los procedimientos incluidos en este documento supone que ha leído la información de seguridad que acompaña a su monitor.

 **NOTA: Antes de usar el monitor, lea las instrucciones de seguridad que acompañan a su monitor y que están impresas en él. Guarde la documentación en un lugar seguro para poder consultarla en el futuro.**

 **ADVERTENCIA: Uso de controles, ajustes o procedimientos distintos de los especificados en esta documentación podría resultar en exposición a zona de descarga, peligro eléctrico y/o riesgos mecánicos.**

 **ADVERTENCIA: El hecho de escuchar audio a un volumen alto a través de los auriculares (en los monitores que lo permiten) puede provocar a largo plazo daños en la capacidad auditiva.**

- Coloque el monitor sobre una superficie sólida y manéjelo con cuidado. La pantalla es frágil y puede resultar dañada si se cae o recibe un impacto fuerte.
- Asegúrese de que el monitor tiene la potencia eléctrica adecuada para funcionar con la alimentación de CA disponible en su ubicación.
- Guarde el monitor a temperatura ambiente. Unas condiciones de frío o calor excesivo pueden tener un efecto adverso en el cristal líquido de la pantalla.
- Conecte el cable de alimentación del monitor a una toma de corriente que esté cerca y se encuentre accesible. Consulte [Conexión de su monitor](#).
- No coloque ni utilice el monitor sobre una superficie húmeda o cerca del agua.
- No someta el monitor a unas condiciones de vibración o impacto fuerte. Por ejemplo, no coloque el monitor en el interior del maletero de un coche.
- Desconecte el monitor cuando no lo vaya a utilizar durante un periodo prolongado.
- Para evitar una descarga eléctrica, no intente desmontar ninguna cubierta ni tocar el interior del monitor.
- Lea atentamente estas instrucciones. Guarde este documento para poder consultarlo en el futuro. Siga todas las advertencias e instrucciones del producto.



- Ciertos monitores se pueden montar en la pared utilizando un soporte de montaje VESA que se vende por separado. Asegúrese de usar las especificaciones VESA correctas que aparecen indicadas en la sección de montaje en la pared de la *Guía del usuario*.

Para más información sobre instrucciones de seguridad, consulte el documento *Información sobre seguridad, medio ambiente y normativas (SERI)* que se envía con su monitor.







Acerca del monitor

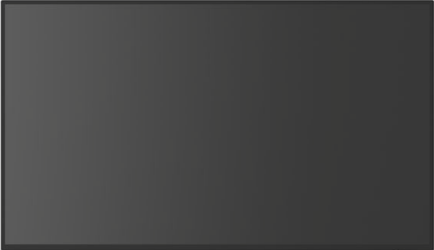

Contenidos de la caja

La siguiente tabla incluye la lista de componentes que se incluyen con su monitor. Si falta algún componente, póngase en contacto con Dell. Para más información, consulte [Contactar con Dell](#).

 **NOTA: Algunos componentes podrían ser opcionales y no enviarse con su monitor. Algunas funciones podrían no estar disponibles en algunos países.**

	Pantalla
	Elevador de soporte
	Base del soporte
	Cable de alimentación (varía según el país)

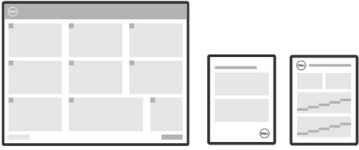

	<p>Cable USB Type-C Gen2 (aplicable solo para el U2424HE) Longitud del cable: 1,00 m</p>
	<p>Cable DisplayPort 1.4 (DP a DP) Longitud del cable: 1,80 m</p>
	<p>Cable USB-A a USB-C Gen2 Longitud del cable: 1,00 m</p>
	<ul style="list-style-type: none"> • Manual de instalación rápida • Información sobre seguridad, medio ambiente y normativas • Informe de calibración de fábrica

Características del producto

El monitor **Dell U2424H/U2424H WOST/U2424HE** tiene una pantalla de cristal líquido (LCD), transistores de película fina (TFT), una matriz activa y una luz de fondo LED. Las funciones del monitor incluyen:

- Área de visualización de 60,47 cm (23,80 pulgadas) (medida en diagonal). Resolución de 1920 x 1080 (16:9), compatible con pantalla completa para resoluciones menores.
- Amplio ángulo de visión sentado o de pie.
- Espectro de color sRGB 100% y BT. 709 100% con un Delta E medio < 2; también admite DCI-P3 85%.
- Conectividad digital con DisplayPort, HDMI y USB Type-C (con Modo Alternativo de DP; aplicable solo para U2424HE).
- USB Type-C único para suministrar energía (PD 90 W) a un portátil compatible mientras recibe la señal de vídeo y datos (aplicable solo para U2424HE).



- Funciones de ajuste de inclinación, balanceo, altura y rotación.
- Bisel ultrafino que minimiza el espacio del bisel al utilizar múltiples monitores, lo que facilita la configuración de una experiencia de visualización elegante.
- Soporte extraíble y orificios de montaje Video Electronics Standards Association (VESATM) de 100 mm para aumentar la flexibilidad de las soluciones de montaje.
- El sensor de Brillo automático detecta la luz del alrededor y ajusta el brillo y la temperatura de color del monitor en consecuencia. Varios monitores Dell equipados con el sensor de Brillo automático podrían sincronizar su brillo y temperatura de color mediante una conexión MST.
- U2424H/U2424H WOST está equipado con:
 - Un puerto USB Type-C ascendente (solo datos, USB 3.2 Gen2, 10 Gbps)
 - Dos puertos SuperSpeed USB 10 Gbps (USB 3.2 Gen2) Type-A descendentes
 - Un SuperSpeed USB 10 Gbps (USB 3.2 Gen2) Type-A descendente con puerto de carga BC1.2
 - Un puerto SuperSpeed USB 10 Gbps (USB 3.2 Gen2) Type-C descendente
- U2424HE está equipado con:
 - Un puerto USB Type-C ascendente (vídeo y datos; DisplayPort 1.4 con modo alternativo, PD hasta 90 W)
 - Un puerto USB Type-C ascendente (solo datos, USB 3.2 Gen2, 10 Gbps)
 - Tres puertos SuperSpeed USB 10 Gbps (USB 3.2 Gen2) Type-A descendentes
 - Un SuperSpeed USB 10 Gbps (USB 3.2 Gen2) Type-A descendente con puerto de carga BC1.2
 - Un puerto SuperSpeed USB 10 Gbps (USB 3.2 Gen2) Type-C descendente
- Los puertos USB Type-C y RJ45 permiten disfrutar de una experiencia de conexión a la red mediante un único cable (aplicable solo para U2424HE).
- Funciones Plug and Play si son compatibles con el ordenador.
- Ajustes con menú en pantalla (OSD) para facilitar la instalación y la optimización de la pantalla.
- Bloqueo de los botones de encendido y OSD.
- Ranura de bloqueo de seguridad.
- Bloqueo de soporte.
- $\leq 0,5$ W en el modo de espera.



- El monitor admite la función DRR (Frecuencia de actualización dinámica). La DRR funciona con todas las tareas de Windows 11, lo que le permite aumentar automáticamente la frecuencia de actualización (para disfrutar de una experiencia más fluida) al usar el PC o el portátil para escribir o desplazarse por él, y reduce la frecuencia de actualización cuando no es necesaria, lo que ahorra más energía.
- Este monitor utiliza un panel de luz azul reducida. Cuando el monitor se restablece a la configuración de fábrica o a la configuración predeterminada, cumple con la certificación de luz azul reducida del hardware de TÜV Rheinland.

Relación de luz azul:

La comparación entre la relación de luz azul en el intervalo de 415 nm-455 nm y el intervalo de 400 nm-500 nm debe ser inferior al 50%.

Categoría	Relación de luz azul
1	$\leq 20\%$
2	$20\% < R \leq 35\%$
3	$35\% < R \leq 50\%$

- Reduce el nivel de luz azul perjudicial emitida desde la pantalla para que la visualización sea más cómoda para sus ojos sin distorsión de la precisión del color.
- El monitor cuenta con la tecnología Flicker-Free, que elimina el parpadeo ocular visible, ofrece una cómoda experiencia de visualización y evita que los usuarios sufran fatiga y tensión ocular.
- * Este monitor cumple con la certificación de luz azul reducida de TÜV Rheinland en la Categoría 2.

⚠ ADVERTENCIA: Los posibles efectos a largo plazo de la emisión de luz azul del monitor pueden causar daños en los ojos, incluyendo, entre otras cosas, fatiga ocular y tensión ocular digital. La función ComfortView Plus está diseñada para reducir la cantidad de luz azul emitida por el monitor para optimizar el confort visual. El monitor usa un panel de baja luz azul reducida y cumple con la normativa TÜV Rheinland en el modo de restablecimiento de configuración de fábrica/ configuración predeterminada (Brillo: 75%, Contraste: 75%, CCT: Estándar)



Identificación de piezas y componentes

Vista frontal



Vista frontal con soporte de monitor

N.º	Descripción	Uso
1	Indicador LED de alimentación	La luz blanca fija indica que el monitor está encendido y funcionando normalmente. La luz blanca parpadeante indica que el monitor está en modo de espera.



Vista superior

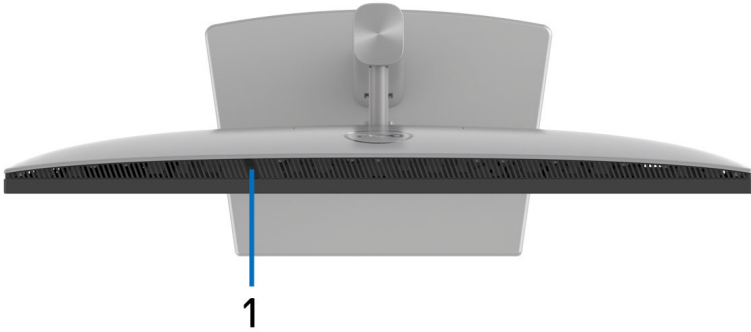

N.º	Descripción	Uso
1	Sensor de Brillo automático	Ajusta el brillo y la temperatura de color de la pantalla según la luz ambiental. Para más información, consulte Brillo automático y Temp. automática del color . NOTA: Si el nivel de brillo se vuelve anormalmente bajo, consulte Solución de problemas .



Vista trasera



Vista trasera con soporte de monitor

N.º	Descripción	Uso
1	Orificios de montaje VESA (100 mm x 100 mm, tras la cubierta VESA instalada)	Montaje del monitor en pared utilizando el kit de montaje en pared VESA (100 mm x 100 mm).
2	Etiqueta de calificación reguladora	Enumera las aprobaciones regulatorias.
3	Botón de extracción del soporte	Permite separar el soporte del monitor.
4	Código de barras, número de serie y pegatina de mantenimiento	Consulte esta etiqueta si necesita ponerse en contacto con el soporte técnico de Dell. La Etiqueta de servicio es un identificador alfanumérico único que permite a los técnicos de servicio de Dell identificar los componentes de hardware de su monitor y acceder a la información de la garantía.
5	Botón de encendido	Permite encender o apagar el monitor.



6	Joystick	Utilícelo para controlar el menú OSD. Para más información, consulte Uso del monitor .
7	Ranura de almacenamiento de cable	Para organizar los cables insertándolos por la ranura.

**Vista trasera e inferior
U2424H/U2424H WOST**

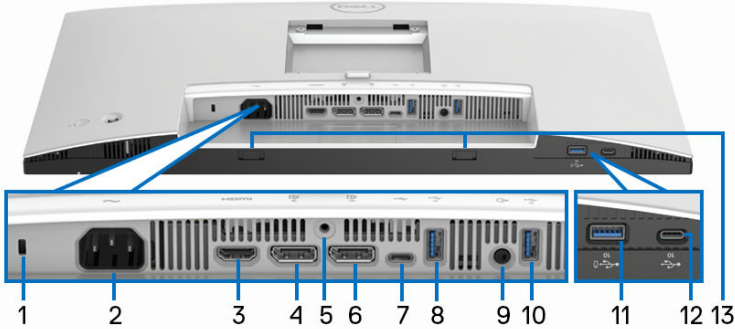

Vista trasera e inferior sin el soporte del monitor

N.º	Descripción	Uso
1	Ranura de bloqueo de seguridad (basado en Kensington Security Slot)	Fije su monitor con un bloqueo de seguridad (de venta por separado) para evitar el traslado no autorizado de su monitor.
2	Conector de alimentación	Conecte el cable de alimentación (facilitado con el monitor).
3	Puerto HDMI	Conecte su ordenador con el cable HDMI.
4	DisplayPort	Conecte su ordenador con el cable DisplayPort (facilitado con el monitor).
5	Bloqueo de soporte	Para bloquear el soporte en el monitor utilizando el tornillo M3 x 6 mm (tornillo no suministrado).



<p>6</p> 	<p>DisplayPort (salida)</p>	<p>Salida DisplayPort para un monitor MST (transporte multisequencia). Para activar MST, consulte Conexión del monitor para función DP Multi-Stream Transport (MST).</p> <p>NOTA: Quite el tapón de goma cuando utilice el conector de salida DisplayPort.</p>
<p>7</p>	<p>Puerto SuperSpeed USB 10 Gbps (USB 3.2 Gen2) Type-C ascendente (solo datos)</p>	<p>Conecte el cable USB A-C (facilitado con el monitor) del monitor al ordenador. Este puerto admite la transferencia de datos USB a 10 Gbps (USB 3.2 Gen2). Una vez conectado el cable, puede utilizar los conectores USB situados del monitor.</p> <p>NOTA: USB Type-C no es compatible con versiones de Windows anteriores a Windows 10 y Windows 11.</p>
<p>8</p>	<p>Puertos descendentes SuperSpeed USB 10 Gbps (USB 3.2 Gen2) Type-A</p>	<p>Conecte su dispositivo USB.**</p> <p>NOTA: Para utilizar estos puertos, debe conectar el cable USB A-C (facilitado con el monitor) al puerto USB Type-C ascendente (solo datos) del monitor y a su ordenador.</p>
<p>9</p>	<p>Puerto de salida de línea de audio</p>	<p>Conecte al tавoces externos.*</p>
<p>10</p>	<p>Puertos descendentes SuperSpeed USB 10 Gbps (USB 3.2 Gen2) Type-A</p>	<p>Conecte su dispositivo USB.**</p> <p>NOTA: Para utilizar estos puertos, debe conectar el cable USB A-C (facilitado con el monitor) al puerto USB Type-C ascendente (solo datos) del monitor y a su ordenador.</p>
<p>11</p>	<p>Puerto SuperSpeed USB 10 Gbps (USB 3.2 Gen2) Type-A descendente con carga BC1.2</p>	<p>Conecte su dispositivo USB** o cargue su dispositivo.</p> <p>NOTA: Para utilizar este puerto, debe conectar el cable USB A-C (facilitado con el monitor) al puerto USB Type-C ascendente (solo datos) del monitor y a su ordenador.</p>



<p>12</p>	<p>Puerto SuperSpeed USB 10 Gbps (USB 3.2 Gen2) Type-C descendente (10 Gbps, 15 W)</p>	<p>Conecte su dispositivo USB.** NOTA: Para utilizar este puerto, debe conectar el cable USB A-C (facilitado con el monitor) al puerto USB Type-C ascendente (solo datos) del monitor y a su ordenador.</p>
<p>13</p>	<p>Ranuras de la barra de sonido</p>	<p>Fije su barra de sonido externa (de venta por separado) al monitor alineado las pestañas magnéticas de la barra de sonido con las ranuras del monitor.</p>

*El uso de los auriculares no es compatible con el conector de salida de línea de audio.

**Para evitar interferencias en la señal, cuando se haya conectado un dispositivo USB a un puerto USB descendente, no se recomienda conectar ningún otro dispositivo USB a los puertos adyacentes.

U2424HE

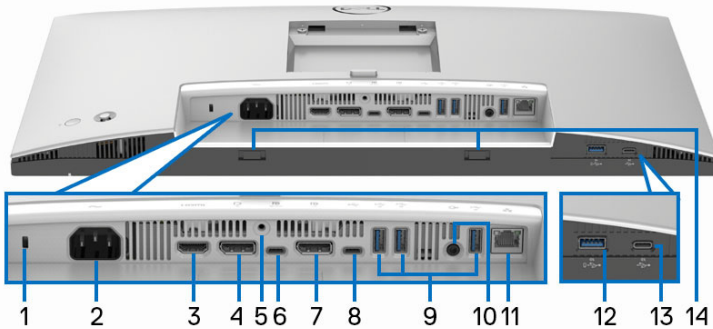

Vista trasera e inferior sin el soporte del monitor

N.º	Descripción	Uso
<p>1</p>	<p>Ranura de bloqueo de seguridad (basado en Kensington Security Slot)</p>	<p>Fije su monitor con un bloqueo de seguridad (de venta por separado) para evitar el traslado no autorizado de su monitor.</p>
<p>2</p>	<p>Conector de alimentación</p>	<p>Conecte el cable de alimentación (facilitado con el monitor).</p>



3	Puerto HDMI	Conecte su ordenador con el cable HDMI.
4	DisplayPort	Conecte su ordenador con el cable DisplayPort (facilitado con el monitor).
5	Bloqueo de soporte	Para bloquear el soporte en el monitor utilizando el tornillo M3 x 6 mm (tornillo no suministrado).
6	Puerto SuperSpeed USB 10 Gbps (USB 3.2 Gen2) Type-C ascendente (vídeo y datos)	<p>Conecte el cable USB Type-C (facilitado con el monitor) del monitor al ordenador o al portátil. Este puerto admite el estándar USB Power Delivery, Datos y la señal de vídeo DisplayPort.</p> <p>El puerto SuperSpeed USB 10 Gbps (USB 3.2 Gen2) Type-C ofrece la velocidad de transferencia más alta y el modo alternativo con DP 1.4 admite una resolución máxima de 1920 x 1080 a 120 Hz, PD 20 V/4,5 A, 15 V/3 A, 9 V/3 A, 5 V/3 A.</p> <p>NOTA: USB Type-C no es compatible con versiones de Windows anteriores a Windows 10 y Windows 11.</p>
7	DisplayPort (salida) 	<p>Salida DisplayPort para un monitor MST (transporte multisección). Para activar MST, consulte Conexión del monitor para función DP Multi-Stream Transport (MST).</p> <p>NOTA: Quite el tapón de goma cuando utilice el conector de salida DisplayPort.</p>



<p>8</p>	<p>Puerto SuperSpeed USB 10 Gbps (USB 3.2 Gen2) Type-C ascendente (solo datos)</p> 	<p>Conecte el cable USB A-C (facilitado con el monitor) del monitor al ordenador. Este puerto admite la transferencia de datos USB a 10 Gbps (USB 3.2 Gen2). Una vez conectado el cable, puede utilizar los conectores USB situados del monitor.</p> <p>NOTA: USB Type-C no es compatible con versiones de Windows anteriores a Windows 10 y Windows 11.</p> <p>NOTA: Quite el tapón de goma cuando utilice el conector del puerto USB Type-C ascendente (solo datos).</p>
<p>9</p>	<p>Puertos SuperSpeed USB 10 Gbps (USB 3.2 Gen2) Type-A descendentes (3)</p>	<p>Conecte su dispositivo USB.**</p> <p>NOTA: Para usar estos puertos, debe conectar el cable USB Type-C (facilitado con el monitor) al puerto USB Type-C ascendente (vídeo y datos) (#6) o conecte el cable USB A-C (facilitado con el monitor) al puerto USB Type-C ascendente (solo datos) (#8) del monitor y a su ordenador.</p>
<p>10</p>	<p>Puerto de salida de línea de audio</p>	<p>Conecte al tавoces externos.*</p>
<p>11</p>	<p>Puerto RJ45</p>	<p>Admite conexión Ethernet 10/100/1000/2500 Mbps. Conecte este puerto a Ethernet con un cable RJ45. Puede usar el cable USB Type-C o el cable USB A-C suministrados con su monitor para establecer la conexión USB y completar la configuración.</p>
<p>12</p>	<p>Puerto SuperSpeed USB 10 Gbps (USB 3.2 Gen2) Type-A descendente con puerto de carga BC1.2</p>	<p>Conecte su dispositivo USB** o cargue su dispositivo.</p> <p>NOTA: Para usar estos puertos, debe conectar el cable USB Type-C (facilitado con el monitor) al puerto USB Type-C ascendente (vídeo y datos) (#6) o conecte el cable USB A-C (facilitado con el monitor) al puerto USB Type-C ascendente (solo datos) (#8) del monitor y a su ordenador.</p>



<p>13</p>	<p>Puerto SuperSpeed USB 10 Gbps (USB 3.2 Gen2) Type-C descendente (10 Gbps, 15 W)</p>	<p>Conecte su dispositivo USB.**</p> <p>NOTA: Para usar estos puertos, debe conectar el cable USB Type-C (facilitado con el monitor) al puerto USB Type-C ascendente (vídeo y datos) (#6) o conecte el cable USB A-C (facilitado con el monitor) al puerto USB Type-C ascendente (solo datos) (#8) del monitor y a su ordenador.</p>
<p>14</p>	<p>Ranuras de la barra de sonido</p>	<p>Fije su barra de sonido externa (de venta por separado) al monitor alineado las pestañas magnéticas de la barra de sonido con las ranuras del monitor.</p>

*El uso de los auriculares no es compatible con el conector de salida de línea de audio.

**Para evitar interferencias en la señal, cuando se haya conectado un dispositivo USB a un puerto USB descendente, no se recomienda conectar ningún otro dispositivo USB a los puertos adyacentes.



Especificaciones del monitor

Modelo	U2424H/U2424H WOST/U2424HE
Tipo de pantalla	Matriz activa - TFT LCD
Tecnología de panel	Tecnología IPS (In-Plane Switching)
Relación de aspecto	16:9
Imagen visible	
Diagonal	604,70 mm (23,80 pulgadas)
Anchura (área activa)	527,04 mm (20,75 pulgadas)
Altura (área activa)	296,46 mm (11,67 pulgadas)
Área total	156246,28 mm ² (242,18 pulgadas ²)
Densidad de píxeles	0,2745 mm x 0,2745 mm
Píxel por pulgada (PPI)	92,53
Ángulo de vista	
Vertical	178° (típico)
Horizontal	178° (típico)
Alcance de luminosidad	250 cd/m ² (típico)
Coefficiente de contraste	1000 a 1 (típico)
Recubrimiento con plato de sujeción	Antideslumbrante con dureza 3H
Retroiluminación	Sistema de iluminación edgelight LED
Tiempo de respuesta	8 ms (OD normal) 5 ms (OD rápido)
Profundidad de color	16,7 millones de colores
Espectro de color	<ul style="list-style-type: none"> • sRGB 100% • BT. 709 100% • DCI-P3 85%
Precisión de calibración	sRGB y BT. 709: Delta E < 2 (media)



Conectividad	<ul style="list-style-type: none"> • 1 DisplayPort versión 1.4 (DRR para Microsoft Windows) (HDCP 1.4)* (admite hasta FHD 1920 x 1080 120 Hz) • 1 puerto HDMI versión 1.4 (HDCP 1.4) (admite hasta FHD 1920 x 1080 a 120 Hz TMDS según la especificación de HDMI 1.4) • 1 DisplayPort (salida) con MST (HDCP 1.4) • 1 puerto USB Type-C ascendente (vídeo y datos) (modo alternativo con DisplayPort 1.4, Distribución de alimentación (PD) hasta 90 W) (aplicable solo para U2424HE)** • 1 puerto USB Type-C ascendente (solo datos, 10 Gbps USB 3.2 Gen2) • 2 puertos SuperSpeed USB 10 Gbps (USB 3.2 Gen2) Type-A descendentes (aplicables solo para U2424H/U2424H WOST) • 3 puertos SuperSpeed USB 10 Gbps (USB 3.2 Gen2) Type-A descendentes (aplicables solo para U2424HE) • 1 puerto de salida de línea de audio • 1 puerto RJ45 (aplicable solo para U2424HE) <p>Acceso rápido:</p> <ul style="list-style-type: none"> • 1 puerto USB Type-C descendente con capacidad de carga a 15 W (máximo) • 1 puerto SuperSpeed USB 10 Gbps (USB 3.2 Gen2) Type-A descendentes con capacidad de carga BC1.2 a 2 A (máximo)
Anchura de los bordes (desde el borde del monitor al área activa)	
Superior	5,80 mm
Izquierdo/Derecho	5,80 mm
Inferior	8,95 mm



Ajustabilidad	
Altura ajustable del soporte	150 mm
Inclinación	-5° a 21°
Giro	-45° a 45°
Pivotado	-90° a 90°
Compatibilidad con Dell Display Manager	Organización fácil y otras funciones clave
Seguridad	Ranura de bloqueo de seguridad (bloqueo de cable vendido por separado)

*El audio DisplayPort 1.4/MST/DP es compatible.

**El audio HBR3/DisplayPort 1.4/MST/DP es compatible.

Especificaciones de resolución

Modelo	U2424H/U2424H WOST/U2424HE
Rango de exploración horizontal	De 31 kHz a 135 kHz (automático)
Rango de exploración vertical	De 48 Hz a 120 Hz (automático)
Resolución preajustada predeterminada	1920 x 1080 a 60 Hz
Resolución predeterminada más alta	1920 x 1080 a 120 Hz

Modos de vídeo compatibles

Modelo	U2424H/U2424H WOST
Capacidades de presentación de vídeo (HDMI y DisplayPort)	480p, 576p, 720p, 1080i*, 1080p

Modelo	U2424HE
Capacidades de presentación de vídeo (HDMI, DisplayPort y modo alternativo USB-C)	480p, 576p, 720p, 1080i*, 1080p

*Solo para entrada HDMI.



Modos de visualización predefinidos

Modo de visualización	Frecuencia horizontal (kHz)	Frecuencia vertical (Hz)	Reloj de píxeles (MHz)	Polaridad sincronizada (Horizontal/Vertical)
VESA, 640 x 480	31,5	59,9	25,2	-/-
VESA, 640 x 480	37,5	75,0	31,5	-/-
720 x 400	31,5	70,1	28,3	-/+
720 x 480	31,5	59,9	27,0	-/-
VESA, 800 x 600	37,9	60,3	40,0	+/+
VESA, 800 x 600	46,9	75,0	49,5	+/+
VESA, 1024 x 768	48,4	60,0	65,0	-/-
VESA, 1024 x 768	60,0	75,0	78,8	+/+
VESA, 1152 x 864	67,5	75,0	108,0	+/+
1280 x 720	44,8	59,9	74,5	-/+
1280 x 720	56,5	74,8	95,8	-/+
VESA, 1280 x 720	45,0	60,0	74,3	+/+
VESA, 1280 x 1024	64,0	60,0	108,0	+/+
VESA, 1280 x 1024	80,0	75,0	135,0	+/+
VESA, 1600 x 900	60,0	60,0	108,0	+/+
VESA, 1920 x 1080	67,5	60,0	148,5	+/+
1920 x 1080	135,0	120,0	297,0	+/+

 **NOTA:** El signo + o - de la polaridad de sincronización indica que la señal de sincronización del vídeo se activa por el flanco positivo o por el flanco negativo, respectivamente.



Modos de transporte multiseuencia (MST)

Usando USB Type-C (aplicable solo para U2424HE):

Monitor de fuente MST	Número máximo de monitores externos admitidos
	1920 x 1080 a 120 Hz
1920 x 1080 a 120 Hz	2 (con USB-C DP Modo Alternativo)

Uso del DisplayPort:

Monitor de fuente MST	Número máximo de monitores externos admitidos
	1920 x 1080 a 120 Hz
1920 x 1080 a 120 Hz	2

Especificaciones eléctricas

Modelo	U2424H/U2424H WOST	U2424HE
Señales de entrada de vídeo	<ul style="list-style-type: none">• HDMI 1.4*/DisplayPort 1.4**, 600 mV para cada línea diferencial, impedancia de entrada de 100 ohmios por par diferencial• Compatibilidad de entrada de señal USB Type-C (con modo Alternativo) (aplicable solo para U2424HE)***	
Tensión de entrada de corriente alterna (CA)/frecuencia/corriente	100 VCA a 240 VCA / 50 Hz o 60 Hz \pm 3 Hz / 1,5 A (típico)	100 VCA a 240 VCA / 50 Hz o 60 Hz \pm 3 Hz / 2,2 A (típico)
Irrupción de corriente	<ul style="list-style-type: none">• 120 V: 30 A (máx.) a 0°C (inicio en frío)• 240 V: 60 A (máx.) a 0°C (inicio en frío)	<ul style="list-style-type: none">• 120 V: 40 A (máx.) a 0°C (inicio en frío)• 240 V: 80 A (máx.) a 0°C (inicio en frío)



Consumo de energía	<ul style="list-style-type: none"> • 0,3 W (modo apagado)¹ • 0,5 W (modo de espera)¹ • 13,7 W (modo encendido)¹ • 72,0 W (máx.)² • 11,3 W (P_{on})³ • 36,6 kWh (TEC)³ 	<ul style="list-style-type: none"> • 0,3 W (modo apagado)¹ • 0,5 W (modo de espera)¹ • 14,5 W (modo encendido)¹ • 1,5 W (modo de espera de red)¹ • 210,0 W (máx.)² • 13,6 W (P_{on})³ • 46,2 kWh (TEC)³
--------------------	-------------------------------------------------------------------------------------------------------------------------------------------------------------------------------------------------------------------------------------------------------------------------------------------------------------	-------------------------------------------------------------------------------------------------------------------------------------------------------------------------------------------------------------------------------------------------------------------------------------------------------------------------------------------------------------------

*No admite la especificación opcional HDMI 1.4, incluyendo Canal Ethernet HDMI (HEC), Canal de retorno de audio (ARC), estándar para formato 3D y resoluciones, y estándar para resolución de cine digital 4K.

**El audio DisplayPort 1.4/MST/DP es compatible.

***El audio HBR3/DisplayPort 1.4/MST/DP es compatible.

¹ Tal y como se establece en las normativas EU 2019/2021 y EU 2019/2013.

² Ajustes máximo de brillo y contraste con carga de alimentación máxima en todos los puertos USB.

³ P_{on}: Consumo de energía del modo encendido conforme a la versión 8.0 de Energy Star.

TEC: Consumo de energía total en kWh conforme a la versión 8.0 de Energy Star.

Este documento es solamente a título informativo y refleja el rendimiento del laboratorio. El producto puede funcionar de forma diferente dependiendo del software, los componentes y los periféricos solicitados y no tiene obligación de actualizar tal información.

En consecuencia, el cliente no debe basarse en esta información y tomar decisiones sobre tolerancias eléctricas o de cualquier otro tipo. No hay ninguna garantía expresa o implícita en cuanto a la exactitud o integridad.



NOTA: Este monitor cuenta con la certificación ENERGY STAR.

Este producto cumple los requisitos de la clasificación ENERGY STAR en la configuración predeterminada de fábrica, que se puede restaurar mediante la función "Restablecer" en el menú OSD. Al cambiar la configuración predeterminada de fábrica o habilitar otras funciones, se puede aumentar el consumo de energía que podría superar el límite especificado por ENERGY STAR.



Características físicas

Modelo	U2424H/U2424H WOST/U2424HE
Tipo cable de señal	<ul style="list-style-type: none"> • Digital: DisplayPort, 20 patillas • Bus Serie Universal (USB): Type-C, 24 patillas (aplicable solo para U2424HE) • Bus Serie Universal (USB): USB A-C
<p>NOTA: Los monitores Dell están diseñados para trabajar de forma óptima con los cables de vídeo incluidos con su monitor. Dado que Dell no tiene ningún tipo de control sobre los diferentes proveedores de cables del mercado ni sobre el tipo de material, conector y proceso utilizados para fabricar estos cables, no puede garantizar el rendimiento de vídeo en aquellos cables que no se entreguen con su monitor Dell.</p>	
Dimensiones (con el soporte)	
Altura (ampliada)	496,53 mm (19,55 pulgadas)
Altura (compresión)	364,00 mm (14,33 pulgadas)
Anchura	538,64 mm (21,21 pulgadas)
Profundidad	181,75 mm (7,16 pulgadas)
Dimensiones (sin el soporte)	
Altura	311,21 mm (12,25 pulgadas)
Anchura	538,64 mm (21,21 pulgadas)
Profundidad	49,10 mm (1,93 pulgadas)
Dimensiones del soporte	
Altura (ampliada)	410,80 mm (16,17 pulgadas)
Altura (compresión)	364,00 mm (14,33 pulgadas)
Anchura	249,80 mm (9,83 pulgadas)
Profundidad	181,75 mm (7,16 pulgadas)
Base	249,80 mm x 177,00 mm (9,83 pulgadas x 6,97 pulgadas)



Peso del monitor			
Modelo	U2424H	U2424H WOST	U2424HE
Peso con envase incluido	7,92 kg (17,46 lb)	6,35 kg (14,00 lb)	8,45 kg (18,62 lb)
Peso con soporte montado y cables	5,38 kg (11,86 lb)	NA	5,91 kg (13,03 lb)
Peso sin soporte montado y con cables	NA	3,80 kg (8,38 lb)	NA
Peso sin soporte montado (para montaje en pared o montaje VESA, sin cables)	3,52 kg (7,76 lb)	3,52 kg (7,76 lb)	3,98 kg (8,77 lb)
Peso del soporte montada	1,57 kg (3,46 lb)	NA	1,57 kg (3,46 lb)



Características medioambientales

Modelo	U2424H/U2424H WOST	U2424HE
Cumplimiento de normas		
<ul style="list-style-type: none"> • Monitor con certificación ENERGY STAR • Certificación EPEAT registrada si corresponde. El registro de la certificación EPEAT varía según el país. Consulte www.epeat.net para ver el estado del registro según el país. • Conforme con la directiva RoHS • TCO Certified y TCO Certified Edge • Monitor libre de BFR/PVC (excluyendo los cables externos) • Cristal libre de arsénico y sin mercurio solo para el panel 		
Temperatura		
Funcional	0°C a 40°C (32°F a 104°F)	
No funcional	<ul style="list-style-type: none"> • Almacenamiento: -20°C a 60°C (-4°F a 140°F) • Transporte: -20°C a 60°C (-4°F a 140°F) 	
Humedad		
Funcional	10% a 80% (sin condensación)	
No funcional	<ul style="list-style-type: none"> • Almacenamiento: 5% a 90% (sin condensación) • Transporte: 5% a 90% (sin condensación) 	
Altitud		
Funcional	5000 m (16404 pies) (máximo)	
No funcional	12192 m (40000 pies) (máximo)	
Disipación térmica	<ul style="list-style-type: none"> • 245,7 BTU/hora (máximo) • 46,7 BTU/hora (modo encendido) 	<ul style="list-style-type: none"> • 716,5 BTU/hora (máximo) • 49,5 BTU/hora (modo encendido)



Asignación de patillas

Conector DisplayPort

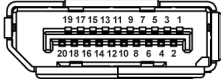

Número de patillas	Extremo del cable de señal de 20 patillas
1	ML3 (n)
2	GND
3	ML3 (p)
4	ML2 (n)
5	GND
6	ML2 (p)
7	ML1 (n)
8	GND
9	ML1 (p)
10	ML0 (n)
11	GND
12	ML0 (p)
13	GND
14	GND
15	AUX (p)
16	GND
17	AUX (n)
18	Detección de conexión en caliente
19	Re-PWR
20	+3,3 V DP_PWR



Conector HDMI

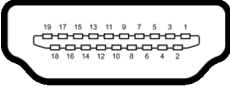

Número de patillas	Extremo del cable de señal de 19 patillas
1	DATOS TMDS 2+
2	DATOS TMDS 2 APANTALLADO
3	DATOS TMDS 2-
4	DATOS TMDS 1+
5	DATOS TMDS 1 APANTALLADO
6	DATOS TMDS 1-
7	DATOS TMDS 0+
8	DATOS TMDS 0 APANTALLADO
9	DATOS TMDS 0-
10	RELOJ TMDS+
11	RELOJ TMDS APANTALLADO
12	RELOJ TMDS-
13	CEC
14	Reservado (N.C. en dispositivo)
15	RELOJ DDC (SCL, línea de datos serie)
16	DATOS DDC (SDA, línea de datos serie)
17	DDC/CEC Tierra
18	ALIMENTACIÓN +5 V
19	DETECCIÓN DE CONEXIÓN EN CALIENTE



Interfaz para Universal serial Bus (USB)

Esta sección ofrece información acerca de los puertos USB disponibles en el monitor.

 **NOTA: Este monitor es compatible con SuperSpeed USB 10 Gbps (USB 3.2 Gen2).**

SuperSpeed USB 10 Gbps (USB 3.2 Gen2)

Velocidad de transferencia	Frecuencia de datos	Potencia máxima compatible*
Supervelocidad	10 Gbps	4,5 W
Alta velocidad	480 Mbps	4,5 W
Velocidad plena	12 Mbps	4,5 W

*Hasta 2 A en puerto descendente USB (con icono de batería ) con dispositivos que cumplan con BC1.2 o dispositivos USB normales.

USB Type-C

USB Type-C (aplicable solo para U2424HE)	Descripción
Vídeo	DisplayPort 1.4*
Datos	SuperSpeed USB 10 Gbps (USB 3.2 Gen2)
Power Delivery (PD)	Hasta 90 W

*El audio HBR3/DisplayPort 1.4/MST/DP es compatible.



Conector USB 3.2 descendente

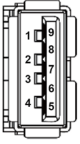

Número de patillas	Nombre de señal	Número de patillas	Nombre de señal
1	VBUS	6	StdA_SSRX+
2	D-	7	GND_DRAIN
3	D+	8	StdA_SSTX-
4	GND	9	StdA_SSTX+
5	StdA_SSRX-	Shell	Shield

Conector USB Type-C

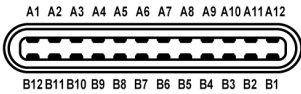

Número de patillas	Nombre de señal	Número de patillas	Nombre de señal
A1	GND	B1	GND
A2	TX1+	B2	TX2+
A3	TX1-	B3	TX2-
A4	VBUS	B4	VBUS
A5	CC1	B5	CC2
A6	D+	B6	D+
A7	D-	B7	D-
A8	SBU1	B8	SBU2
A9	VBUS	B9	VBUS
A10	RX2-	B10	RX1-



A11	RX2+	B11	RX1+
A12	GND	B12	GND

Puertos USB

- Un puerto SuperSpeed USB 10 Gbps (USB 3.2 Gen2) Type-C ascendente (vídeo y datos) (aplicable solo para U2424HE) - inferior
- Un puerto SuperSpeed USB 10 Gbps (USB 3.2 Gen2) Type-C ascendente (solo datos) - inferior
- Un puerto SuperSpeed USB 10 Gbps (USB 3.2 Gen2) Type-C descendente - Acceso rápido
- Tres puertos SuperSpeed USB 10 Gbps (USB 3.2 Gen2) Type-A descendentes (aplicables solo para U2424H/U2424H WOST) - dos en la parte inferior, uno en Acceso rápido
- Cuatro puertos SuperSpeed USB 10 Gbps (USB 3.2 Gen2) Type-A descendentes (aplicables solo para U2424HE) - tres en la parte inferior, uno en Acceso rápido

Puerto de carga de alimentación: el puerto con el icono de batería ; admite la capacidad de carga rápida de hasta 2 A si el dispositivo es compatible con BC1.2.

 **NOTA: La funcionalidad SuperSpeed USB 10 Gbps (USB 3.2 Gen2) necesita un ordenador compatible con SuperSpeed USB 10 Gbps (USB 3.2 Gen2).**

 **NOTA: Los puertos USB del monitor funcionan solo cuando el monitor está encendido o en modo de espera. Si apaga el monitor y vuelve a encenderlo, los periféricos conectados podrían tardar unos segundos que continuar con su funcionamiento normal.**



Conector RJ45 (aplicable solo para U2424HE)

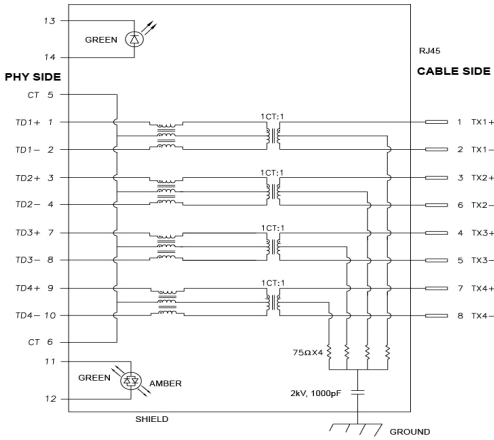

Patilla	Señal	
P1	MDI0+	
P2	MDI0-	
P3	MDI1+	
P4	MDI1-	
P5	CT	
P6	CT	
P7	MDI2+	
P8	MDI2-	
P9	MDI3+	
P10	MDI3-	
Número de patillas	Ámbar	Verde
P11	-	+
P12	+	-
P13	N/D	+
P14	N/D	-



Instalación del controlador

Instale el controlador Ethernet Realtek USB GBE disponible para su sistema. Está disponible para descargar en www.dell.com/support. Introduzca el número de modelo del monitor en la barra de **Buscar** para identificar el producto y luego busque el software en la sección **Controladores y descargas**.

La velocidad de datos de red (RJ45) a través de USB-C a máxima velocidad es de 2500 Mbps.

Comportamiento de Wake-on-LAN

Estado de ahorro de energía del ordenador	Comportamiento del ordenador tras recibir el comando Wake-on-LAN (WOL)
Modo de espera moderno (S0ix)	El ordenador y el monitor permanecen En espera, pero la comunicación de red se mantiene habilitada.
En espera/Suspensión (S3)	Tanto el ordenador como el monitor están encendidos.
Hibernación (S4)	Tanto el ordenador como el monitor están encendidos.
Desactivado/Apagado (S5)	Tanto el ordenador como el monitor están encendidos.

 **NOTA: La BIOS del ordenador debe configurarse para habilitar la función WOL.**

 **NOTA: Este puerto LAN es compatible con el estándar 1000Base-T IEEE 802.3az, admite pasarela de dirección MAC (impresa en la etiqueta del modelo) (MAPT), Wake-on-LAN (WOL) desde el modo de espera (solo S3) y función de arranque UEFI* PXE [el arranque UEFI PXE no es compatible con equipos de sobremesa Dell (salvo con el sobremesa OptiPlex 7090/3090 Ultra)]; estas 3 características dependen de la configuración de la BIOS y de la versión del sistema operativo. La funcionalidad puede variar con equipos que no sean Dell.**

*UEFI son las siglas de Unified Extensible Firmware Interface.

 **NOTA: WOL S4 y WOL S5 solo son compatibles con sistemas Dell que admitan DPBS y solo funciona con la conexión USB-C.**

 **NOTA: En caso de que surja cualquier problema relacionado con WOL, el usuario debe depurar el ordenador sin el monitor. Una vez que se resuelva el problema, conecte el monitor.**



Estado del LED del conector RJ45

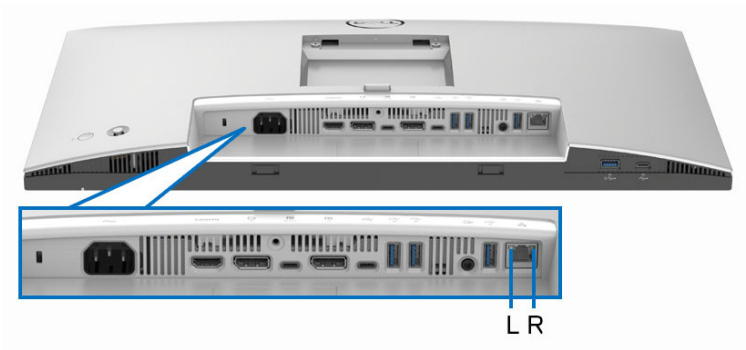

LED	Color	Descripción
LED izquierdo	Verde	Indicador de enlace/actividad: <ul style="list-style-type: none">• Parpadeando: hay actividad en el puerto.• Verde encendido: se está estableciendo el vínculo.• Apagado: el vínculo no está establecido.
LED derecho	Ámbar o verde	Indicador de velocidad: <ul style="list-style-type: none">• Ámbar encendido: 2500/1000 Mbps• Verde encendido: 100 Mbps• Apagado: 10 Mbps

 **NOTA: El cable RJ45 no es un accesorio estándar incluido en la caja.**



Ancho de banda de vídeo

Host	Cable de vídeo	Priorización USB-C	Profundidad de color	Resolución
USB-C (Modo Alternativo DP1.2)	Cable USB-C Gen2	Alta velocidad de datos	8 bits	1920 x 1080 a 120 Hz
		Alta resolución	8 bits	1920 x 1080 a 120 Hz
USB-C (Modo Alternativo DP1.4)	Cable USB-C Gen2	Alta velocidad de datos	8 bits	1920 x 1080 a 120 Hz
		Alta resolución	8 bits	1920 x 1080 a 120 Hz
HDMI 1.4	Cable HDMI	N/D	8 bits	1920 x 1080 a 120 Hz
DP 1,2	Cable DP	N/D	8 bits	1920 x 1080 a 120 Hz
DP 1.4	Cable DP	N/D	8 bits	1920 x 1080 a 120 Hz

Ancho de banda de velocidad USB

Host	Cable USB ascendente	Priorización USB-C	Dispositivo USB conectado a USB-A o C descendente
USB-C (Modo Alternativo DP1.2)	Cable USB-C Gen2	Alta velocidad de datos	Compatible, USB 2.0/3.2 Gen2
		Alta resolución	Compatible, USB 2.0
USB-C (Modo Alternativo DP1.4)	Cable USB-C Gen2	Alta velocidad de datos	Compatible, USB 2.0/3.2 Gen2
		Alta resolución	Compatible, USB 2.0
USB-A 2.0	Cable USB A-C	N/D	Compatible, USB 2.0
USB-A 3.2 Gen1	Cable USB A-C	N/D	Compatible, USB 2.0/3.2 Gen1
USB-C 3.2 Gen1 (solo datos)	Cable USB-C Gen2	N/D	Compatible, USB 2.0/3.2 Gen1
USB-C 3.2 Gen2 (solo datos)	Cable USB-C Gen2	N/D	Compatible, USB 2.0/3.2 Gen2



Compatibilidad Plug and Play

Puede conectar el monitor a cualquier sistema compatible con Plug and Play. El monitor proporciona automáticamente al PC los datos de identificación de reproducción extendida (EDID) utilizando protocolos de canal de datos de muestra (DDC) para que el PC puede configurarse y mejorar los ajustes de visionado. La mayoría de las instalaciones de monitor se realizan de forma automática; puede seleccionar distintos parámetros si es necesario. Para más información acerca de cómo modificar la configuración del monitor, consulte [Uso del monitor](#).

Política de píxel y calidad del monitor LCD

Durante el proceso de fabricación del monitor LCD no es poco común que uno o más píxeles queden fijados en un estado determinado, aunque resultan difíciles de ver y no afectan a la calidad o usabilidad de la pantalla. Para más información acerca de la Política de píxel y calidad del monitor Dell, consulte www.dell.com/pixelguidelines.

Ergonomía

△ **PRECAUCIÓN: Un uso inadecuado o prolongado del teclado puede provocar lesiones.**

△ **PRECAUCIÓN: El hecho de mirar al monitor durante largos periodos de tiempo puede provocar tensión ocular.**

Para garantizar el confort y la eficiencia, debe seguir las siguientes indicaciones cuando instale y utilice su estación de trabajo informática:

- Coloque el ordenador de forma que el monitor y el teclado queden justo delante de usted mientras trabaja. Existen estantes especiales disponibles en el mercado para ayudarle a colocar correctamente su teclado.
- Para reducir el riesgo de tensión ocular y dolor de cuello, brazo, espalda u hombro al utilizar el monitor durante largos periodos de tiempo, le recomendamos que:
 1. Ajuste la distancia de la pantalla entre 20 pulgadas y 28 pulgadas (50 cm - 70 cm) de sus ojos.
 2. Parpadee con frecuencia para humedecer los ojos o lave sus ojos con agua después de un uso prolongado del monitor.
 3. Realice descansos regulares y frecuentes durante 20 minutos cada dos horas.
 4. Quite la vista del monitor y mire a un objeto distante situado a más de 6 metros (20 pies) durante al menos 20 segundos durante los descansos.



5. Realice estiramientos para liberar la tensión del cuello, los brazos, la espalda y los hombros durante los descansos.
- Asegúrese de que la pantalla del monitor queda a la altura de los ojos o ligeramente por debajo cuando esté sentado delante del monitor.
 - Ajuste la inclinación del monitor, el contraste y el brillo.
 - Ajuste la luz ambiental a su alrededor (como luces de techo, lámparas de escritorio y las cortinas o persianas de ventanas cercanas) para minimizar los reflejos y el resplandor en la pantalla del monitor.
 - Utilice una silla que le proporcione un buen soporte lumbar.
 - Mantenga los antebrazos en posición horizontal con las muñecas en una posición neutra y cómoda mientras utiliza el teclado o el ratón.
 - Deje espacio para poder descansar las manos mientras utiliza el teclado o el ratón.
 - Deje descansar los brazos de forma natural a ambos lados.
 - Asegúrese de que tiene los pies apoyados en el suelo.
 - Cuando esté sentado, asegúrese de apoyar el peso de las piernas sobre los pies y no sobre la parte frontal del asiento. Ajuste la altura del asiento o, si es necesario, utilice un reposapiés para mantener una postura adecuada.
 - Varíe de actividad en el trabajo. Pruebe a organizarse el trabajo de forma que no tenga que estar sentado trabajando durante largos periodos de tiempo. Pruebe a ponerse de pie y caminar un poco regularmente.
 - Mantenga la parte inferior de su escritorio libre de obstáculos y cables que puedan interferir en su comodidad o bien suponer un riesgo de tropiezo.



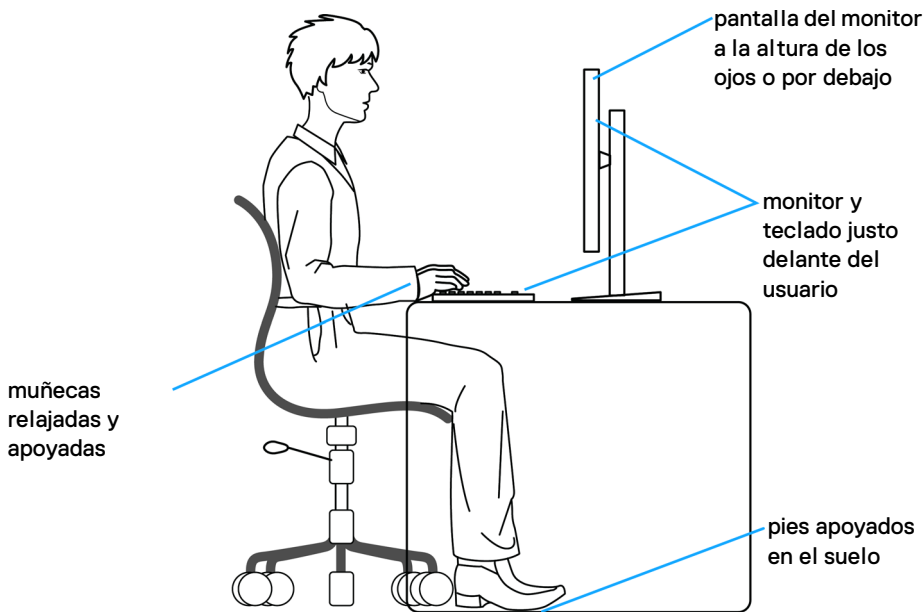

Manejar y mover su pantalla

Para asegurarse de que el monitor se maneja de forma segura al levantarlo o moverlo, siga estas instrucciones:

- Antes de mover o levantar el monitor, apague el ordenador y el monitor.
- Desconecte todos los cables del monitor.
- Coloque el monitor en la caja original con los materiales de embalaje original.
- Sujete el monitor firmemente por el borde inferior y el lateral sin aplicar una excesiva presión al levantarlo o moverlo.

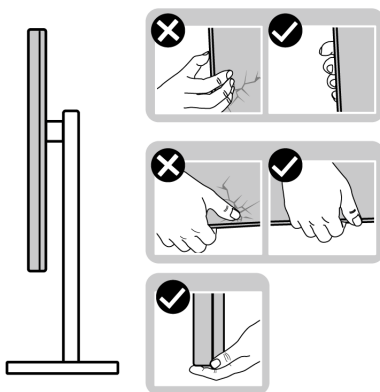

- Cuando levante o mueva el monitor, asegúrese de que la pantalla queda hacia el lado contrario al que se encuentra usted y no presione el área de la pantalla para evitar daños o arañazos.

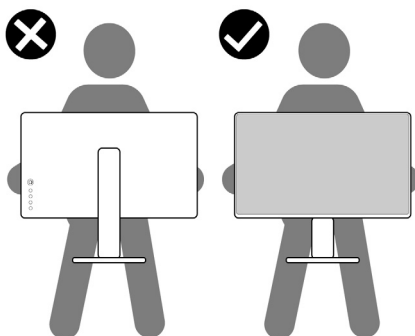

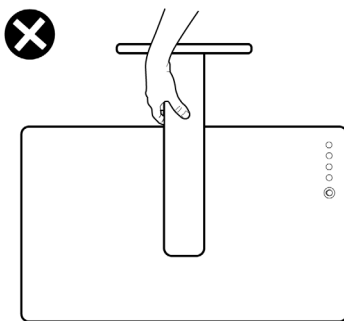

- Cuando transporte el monitor, evite cualquier vibración o golpe repentino.
- Cuando levante o mueva el monitor, no le dé la vuelta sujetándolo por la base del soporte o el elevador de soporte. Esto puede resultar en daños accidentales en el monitor o bien provocar daños personales.



Directrices de mantenimiento

Limpieza del monitor

 **PRECAUCIÓN:** Lea y siga las [Instrucciones de seguridad](#) antes de limpiar el monitor.

 **ADVERTENCIA:** Antes de limpiar el monitor, desenchufe el cable de corriente de la toma eléctrica.

Para conseguir los mejores resultados, siga la siguiente lista de instrucciones durante el desembalaje, limpieza o manipulación de su monitor:

- Utilice un paño limpio ligeramente humedecido en agua para limpiar el soporte, la pantalla y el chasis de su monitor Dell. Si es posible, utilice una toallita especial para la limpieza de pantallas o una solución adecuada para la limpieza de monitores Dell.
- Tras limpiar la superficie de la mesa, asegúrese de que la ha secado bien y compruebe que no quedan restos de humedad ni de agente limpiador antes de colocar el monitor Dell.

 **PRECAUCIÓN:** No utilice detergentes ni otras sustancias químicas como benceno, disolvente, amoníaco, limpiadores abrasivos, alcohol o aire comprimido.

 **PRECAUCIÓN:** El uso de sustancias químicas para limpiar el monitor puede provocar cambios en su apariencia, como, por ejemplo, pérdida de color, una película lechosa en el monitor, deformación, una sombra oscura desigual o descamación de un área de la pantalla.

 **ADVERTENCIA:** No pulverice la solución de limpieza ni siquiera agua directamente sobre la superficie del monitor. Al hacerlo, el líquido puede acumularse en la parte inferior del panel de la pantalla y corroer el sistema electrónico, lo que provocaría daños permanentes. En su lugar, aplique la solución de limpieza o el agua en un trapo suave y luego limpie el monitor.

 **NOTA:** Los daños en el monitor debido a métodos de limpieza inadecuados y al uso de benceno, disolvente, amoníaco, limpiadores abrasivos, alcohol, aire comprimido o detergentes de cualquier tipo se considerarán Daños provocados por el cliente (CID, Customer Induced Damage). La garantía estándar de Dell no cubre los CID.

- Si observa algún resto de polvo blanco cuando desembale el monitor, límpielo con un paño.



- Trate el monitor con cuidado. Los plásticos de color oscuro pueden rayarse mostrando marcas blancas con mayor facilidad que los monitores de color claro.
- Para conservar la mejor calidad de imagen en su monitor, utilice un salvapantallas dinámico y apague su monitor mientras no se encuentre en uso.



Configuración del monitor

Acople del soporte

 **NOTA:** El soporte no se entrega preinstalado cuando el monitor se envía desde la fábrica.

 **NOTA:** Las siguientes instrucciones corresponden solo al soporte que se envía con su monitor. Si desea acoplar un soporte que haya comprado en otro lugar, siga las instrucciones de instalación que se incluyen con dicho soporte.

Para acoplar el soporte del monitor, consulte las instrucciones de las aletas de la caja para extraer el soporte del acolchado que lo protege y, a continuación, siga estos pasos:

1. Separe el elevador de soporte y la base del soporte de la almohadilla de la caja.

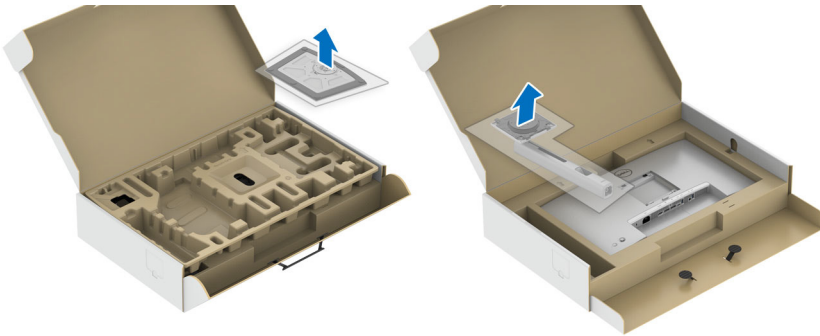

2. Inserte los bloques de la base de soporte completamente en la ranura del soporte.
3. Levante el asidero del tornillo y gire el tornillo hacia la derecha.
4. Tras apretar completamente el tornillo, pliegue el asidero del tornillo dejándolo plano en la posición de receso.



5. Levante la cubierta, como se muestra, para acceder al área VESA para el montaje del soporte.

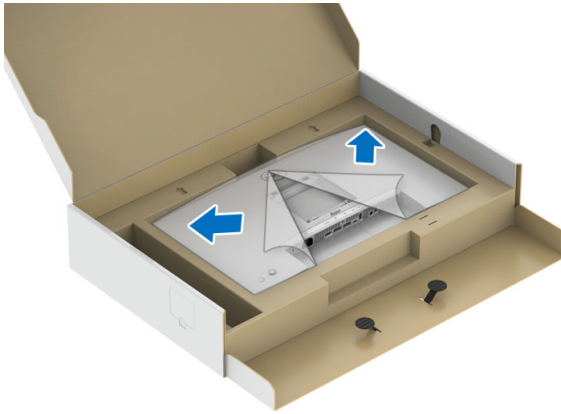

6. Fije el soporte al monitor.

- a. Encaje el surco de la parte trasera del monitor con las dos pestañas de la parte superior del soporte.
- b. Presione el soporte hasta que encaje en su lugar.



7. Coloque el monitor en vertical.



NOTA: Levante el monitor con cuidado para evitar que se deslice o caiga.

8. Retire la cubierta del monitor.

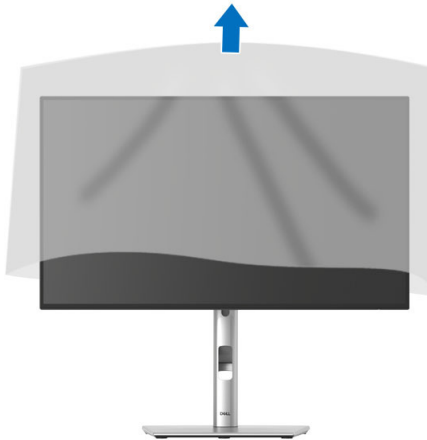

Organización de los cables



Después de conectar todos los cables necesarios al monitor y al PC (consulte [Conexión de su monitor](#) para conectar los cables), utilice la ranura de sujeción de cables para organizarlos correctamente tal y como se muestra arriba.

Si el cable no llega al PC, puede conectarlo directamente al PC sin necesidad de pasarlo por la ranura del soporte del monitor.



Uso de las funciones de inclinación, balanceo y extensión vertical

NOTA: Las siguientes instrucciones corresponden sólo al acople del soporte que se envía con su monitor. Si desea acoplar un soporte que haya comprado en otro lugar, siga las instrucciones de instalación que se incluyen con dicho soporte.

Inclinación, balanceo

Con el soporte conectado al monitor, puede inclinar y girar el monitor en el ángulo de visualización más cómodo.

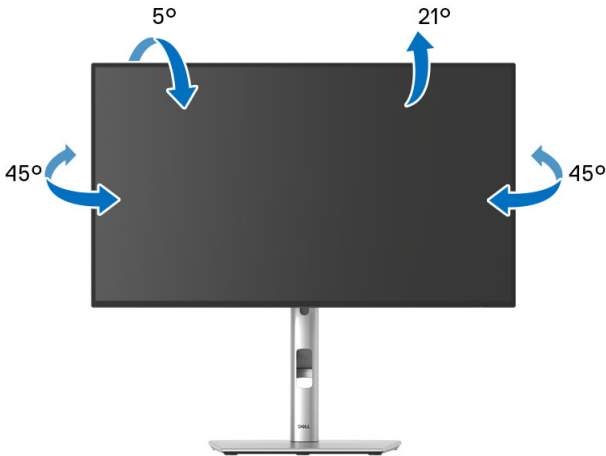

NOTA: El soporte no se facilita instalado de fábrica en el envío.



Extensión vertical

 **NOTA:** El soporte se extiende verticalmente hasta 150 mm. Las figuras siguientes ilustran cómo extender el soporte verticalmente.

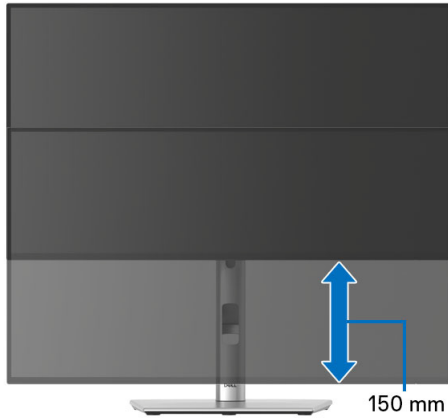

Girar el monitor

Antes de girar el monitor, debe extenderlo verticalmente por completo ([Extensión vertical](#)) e inclinarlo por completo para evitar golpear el lado inferior del monitor.

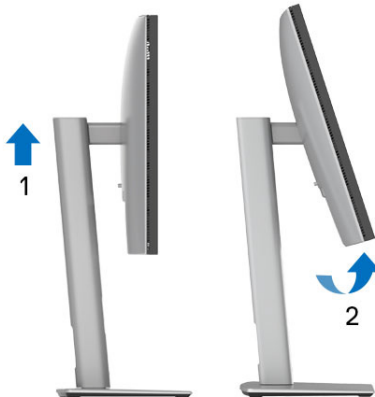

Girar a la derecha

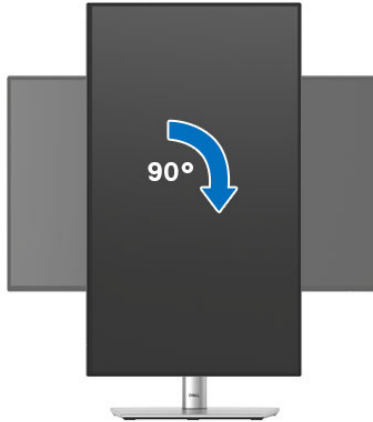

Girar a la izquierda

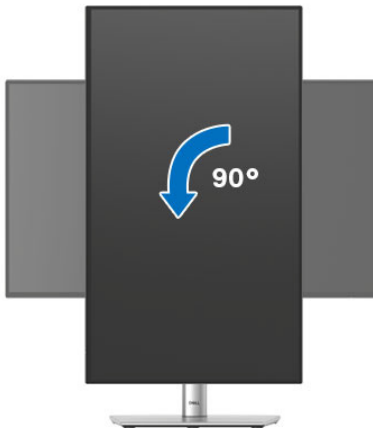

NOTA: Para utilizar la función de Rotación de pantalla (vista Horizontal o Vertical) con su equipo Dell, necesitará un controlador gráfico actualizado que no se incluye con este monitor. Para descargar el controlador gráfico, vaya a www.dell.com/support y consulte la sección Descargas de Controladores de vídeo para acceder a las últimas actualizaciones de controladores.

NOTA: En el Modo de vista vertical, podría experimentar una reducción de rendimiento en aplicaciones de uso intenso de gráficos (Juegos 3D, etc.).



Ajuste de las configuraciones de rotación de pantalla de su sistema

Después de haber girado el monitor, debe realizar el procedimiento siguiente para ajustar la configuración de rotación de pantalla en su sistema.

 **NOTA: Si usa el monitor con un PC que no sea de Dell, debe ir a la página web del controlador de gráficos o la del fabricante de su PC para obtener información sobre cómo hacer girar el sistema operativo.**

Para ajustar la configuración de rotación de pantalla:

1. Pulse el botón de la derecha del ratón sobre el escritorio y vaya a **Propiedades**.
2. Seleccione la ficha **Configuración** y pulse **Avanzado**.
3. Si tiene una tarjeta gráfica ATI, seleccione la ficha **Rotación** y ajuste la rotación que prefiera.
4. Si tiene una tarjeta gráfica NVIDIA, haga clic en la ficha **NVIDIA**, y en la columna de la izquierda, seleccione **NVRotate**, y a continuación, seleccione la rotación que desee.
5. Si tiene una tarjeta gráfica Intel, seleccione la ficha de gráficos **Intel**, haga clic en **Propiedades gráficas**, seleccione la ficha **Rotación** y ajústela en la rotación preferida.

 **NOTA: Si no puede ver la opción de giro o no funciona correctamente, acceda a www.dell.com/support y descargue el controlador más actualizado para su tarjeta gráfica.**

 **NOTA: También puede consultar la función [Rotación](#) de su OSD para rotar la pantalla.**



Conexión de su monitor

⚠ ADVERTENCIA: Antes de empezar con cualquiera de los procedimientos de esta sección, siga [Instrucciones de seguridad](#).

📎 NOTA: Los monitores Dell están diseñados para funcionar de forma óptima con los cables suministrados por Dell. Dell no garantiza el rendimiento y la calidad del vídeo si se utilizan cables que no sean Dell.

📎 NOTA: Pase los cables a través de la ranura de almacenamiento de cable antes de conectarlos.

📎 NOTA: No conecte todos los cables al equipo al mismo tiempo.

📎 NOTA: Las imágenes se incluyen únicamente con fines ilustrativos. El aspecto de su equipo podría variar.

Para conectar el monitor a su equipo:

1. Apague el equipo y desconecte el cable de corriente.
2. Conecte el cable DisplayPort o USB Type-C desde su monitor al ordenador.

Conexión del cable DisplayPort (DisplayPort a DisplayPort)

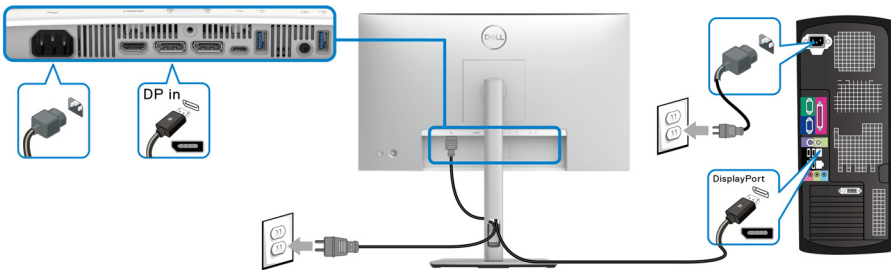

Conexión del cable USB Type-C (aplicable solo para U2424HE)

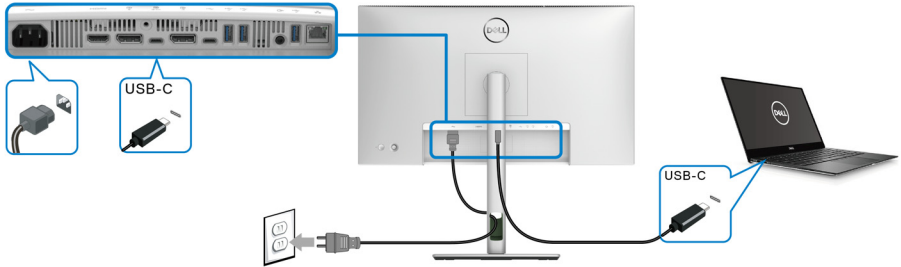

NOTA: Utilice únicamente el cable USB Type-C que se entrega con su monitor.

- Este puerto admite el Modo alternativo DisplayPort (solo estándar DP1.4).
- El puerto compatible con USB Type-C Power Delivery (PD Versión 3.0) suministra hasta 90 W de potencia.
- Si su portátil necesita más de 90 W para funcionar y la batería está agotada, es posible que no se encienda ni se cargue con el puerto USB PD de este monitor.

Conexión del monitor para función DP Multi-Stream Transport (MST)

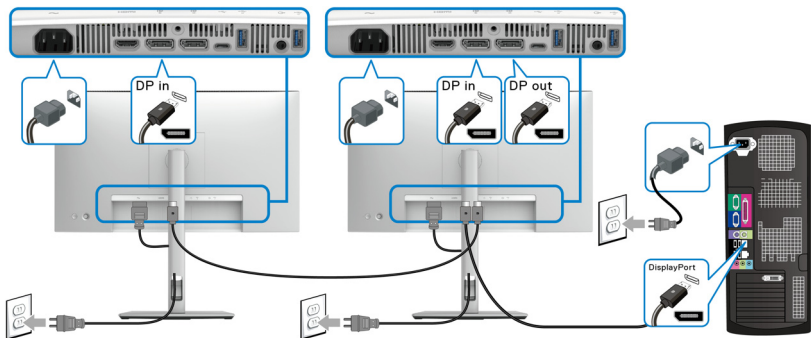

NOTA: Este monitor admite la función DP MST. Para utilizar dicha función, la tarjeta gráfica de su ordenador debe estar certificada al menos con compatibilidad para DP1.2 con opción MST.

NOTA: Quite el tapón de goma cuando utilice el conector de salida DP.



Conexión del monitor para la función USB Type-C Multi-Stream Transport (MST) (aplicable solo para U2424HE)

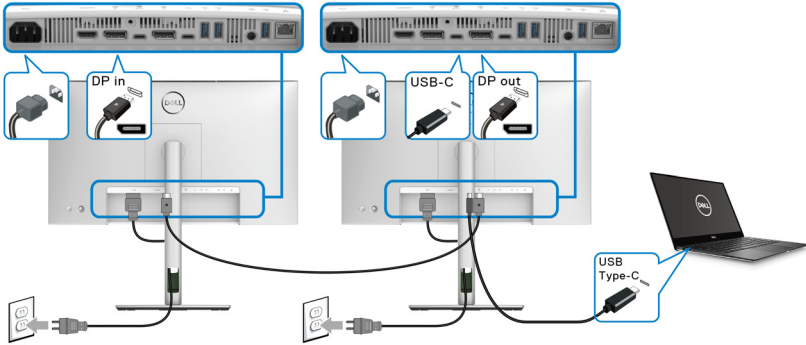

NOTA: El número máximo de monitores compatibles a través de MST depende del ancho de banda de la fuente USB-C.

NOTA: Quite el tapón de goma cuando utilice el conector ascendente USB Type-C.

NOTA: Quite el tapón de goma cuando utilice el conector de salida DP.

Conexión del monitor para el cable RJ45 (opcional) (aplicable solo para U2424HE)

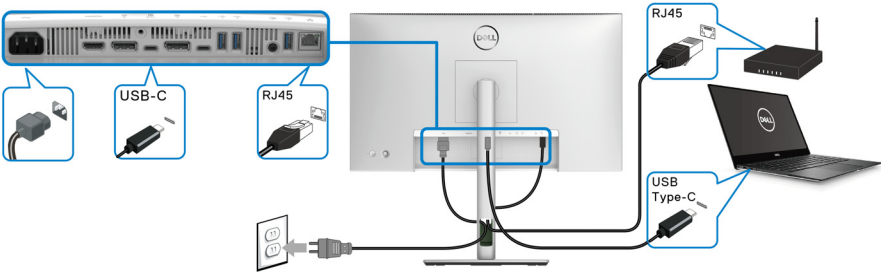

NOTA: El cable RJ45 no es un accesorio estándar incluido en la caja.



Conexión del cable USB A-C

NOTA: Para evitar daños o pérdida de datos, antes de desconectar el puerto USB Type-C ascendente, asegúrese de que el ordenador conectado al puerto USB 10 Gbps (USB 3.2 Gen2) Type-A descendente con SuperSpeed no está utilizando ningún dispositivo de almacenamiento USB.

Después de conectar el cable DisplayPort/HDMI, siga el procedimiento siguiente para conectar el cable USB A-C al equipo y configurar el monitor:

1. Conecte el ordenador: conecte el puerto SuperSpeed USB 3.2 (Gen2) Type-C ascendente (solo datos) con el extremo USB Type-C del cable incluido con el monitor.
2. Conecte el extremo USB-A del cable a un puerto USB 3.2 (Gen2) adecuado de su ordenador.

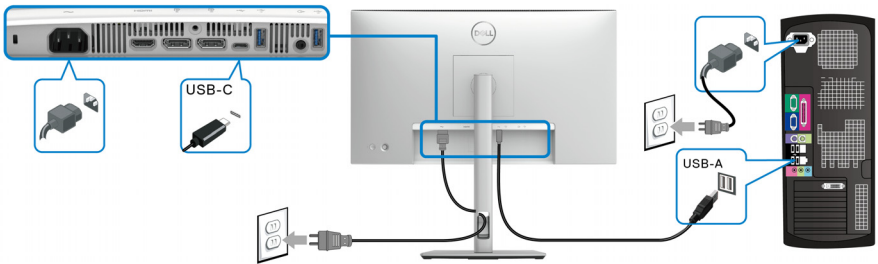

NOTA: Coloque el ordenador de sobremesa a la izquierda del monitor (mirando desde delante) para asegurarse de que puede conectar fácilmente el cable USB A-C. No utilice la ranura para cables del soporte del monitor si la longitud del cable no lo permite.

3. Conecte los periféricos USB a los puertos SuperSpeed USB 10 Gbps (USB 3.2 Gen2) descendentes del monitor.



4. Conecte los cables de alimentación del equipo y el monitor a una toma cercana.

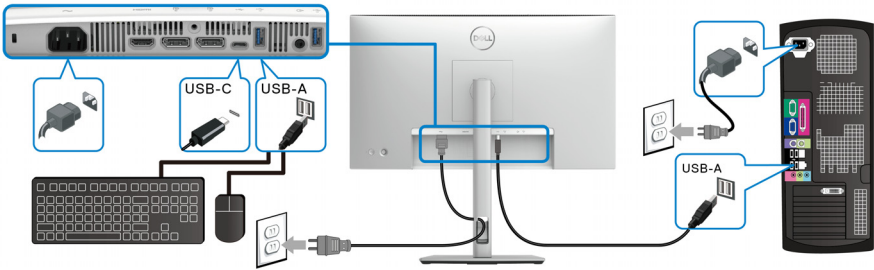

5. Encienda el monitor y el equipo.
Si el monitor muestra una imagen, la instalación se ha completado. Si la imagen no se muestra, consulte [Problemas usuales](#).
6. Utilice la ranura de cable del soporte del monitor para organizar los cables.

NOTA: La conexión USB solo ofrece transferencia de datos USB en este escenario.

NOTA: Las imágenes se incluyen únicamente con fines ilustrativos. El aspecto de su equipo podría variar.



Dell Power Button Sync (DPBS) (aplicable solo para U2424HE)

Su monitor cuenta con la función Dell Power Button Sync (DPBS) para permitirle controlar el estado de encendido del sistema del PC desde el botón de encendido del monitor. Esta función es solo compatible con la plataforma Dell que tiene integrada la función DPBS y solo es compatible a través de la interfaz USB-C.

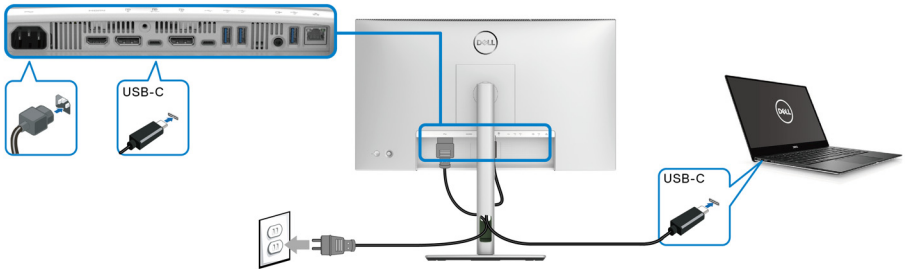

Para asegurarse de que la función DPBS funciona la primera vez, siga primero estos pasos para la plataforma DPBS compatible en el **Panel de control**.

NOTA: DPBS solo admite el puerto USB Type-C ascendente con el icono



1. Vaya al **Panel de control**.

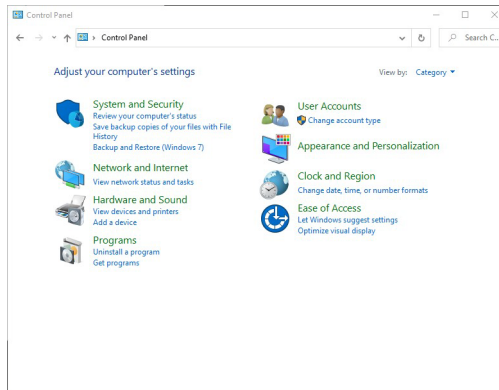

2. Seleccione **Hardware y sonido** y luego **Opciones de energía**.

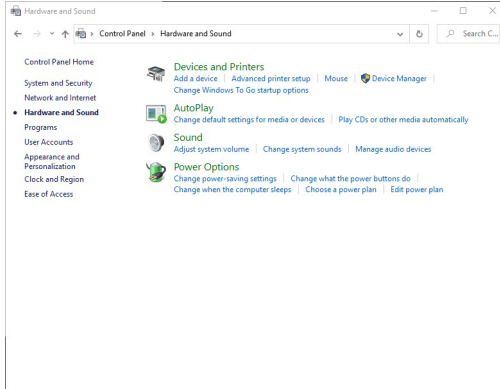

3. Vaya a **Configuración del sistema**.

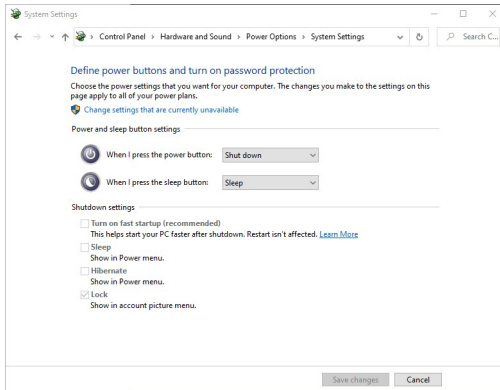

4. En el menú desplegable **Al presionar el botón de inicio/apagado**, puede seleccionar las opciones que prefiere.

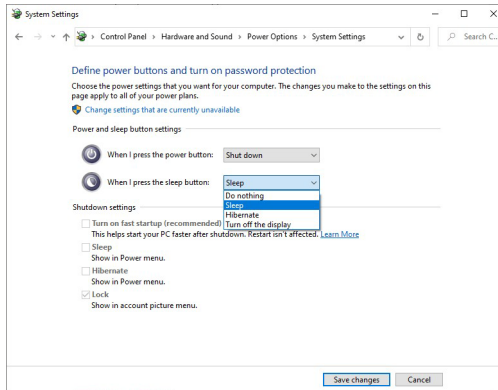
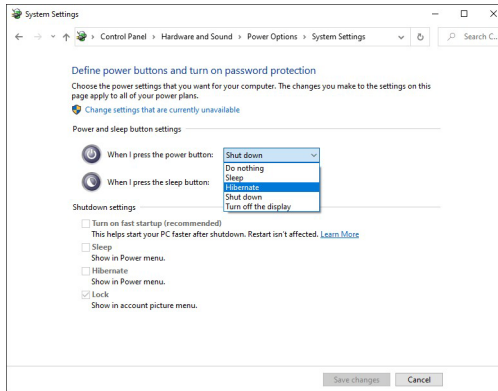

 **NOTA:** No seleccione “No hacer nada” porque si no, el botón de encendido del monitor no podrá sincronizar con el estado de encendido del sistema del PC.



Conexión del monitor para DPBS por primera vez

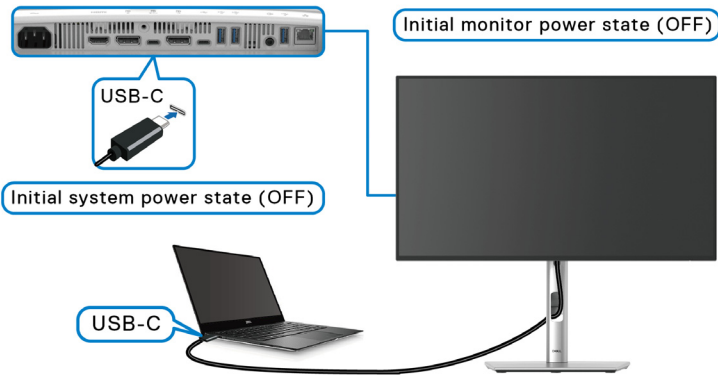

La primera vez que configure la función DPBS:

1. Asegúrese de que tanto el PC como el monitor están apagados.
2. Pulse el botón de encendido del monitor para encender el monitor.
3. Conecte el cable USB Type-C del PC al monitor.
4. Tanto el monitor como el PC se encenderán normalmente. Si no, pulse el botón de encendido del monitor o el botón de encendido del PC para arrancar el sistema.

NOTA: Asegúrese de que el **Dell Power Button Sync** esté ajustado en **Encendido**. Consulte [Dell Power Button Sync \(aplicable solo para U2424HE\)](#).



Uso de la función DPBS

Cuando se conecta el cable USB Type-C, el estado del monitor/PC es el siguiente:

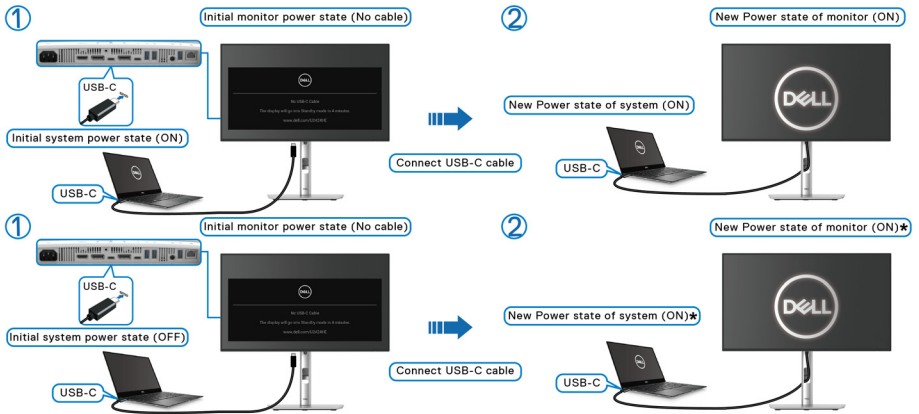

***No todos los sistemas de Dell PC admiten activar la plataforma a través del monitor.**

***Al conectar un cable USB Type-C, puede que sea necesario mover el ratón o pulsar el teclado para activar el sistema/monitor y hacer que salga del modo de suspensión o hibernación.**

Cuando se pulsa el botón de encendido del monitor o el botón de encendido del PC, el estado del monitor/PC es el siguiente:

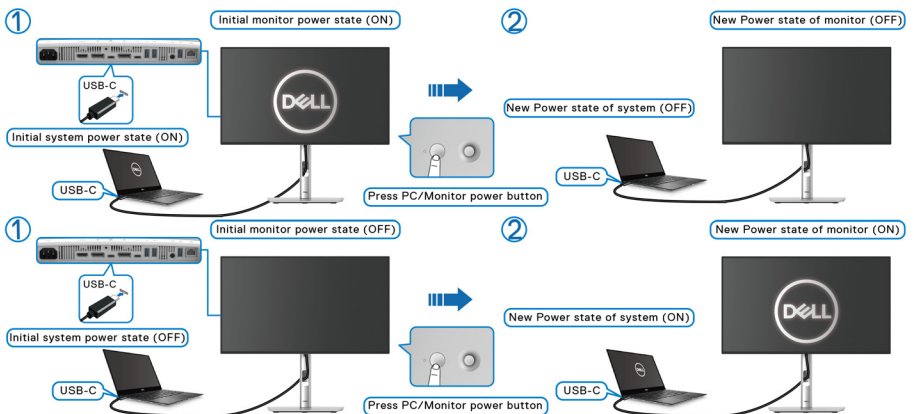

NOTA: Puede habilitar o deshabilitar la función Power Button Sync utilizando el OSD. Consulte [Dell Power Button Sync \(aplicable solo para U2424HE\)](#).

- Cuando tanto el monitor como el PC estén encendidos, **mantenga pulsado el botón de encendido del monitor durante 4 segundos**, aparecerá un mensaje preguntándole si desea apagar el PC.

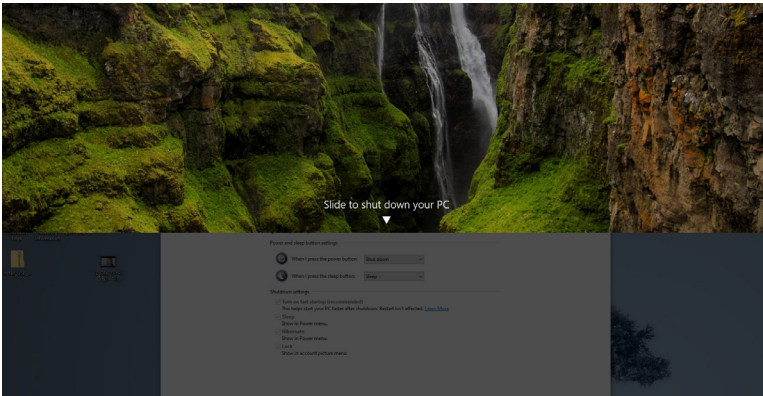
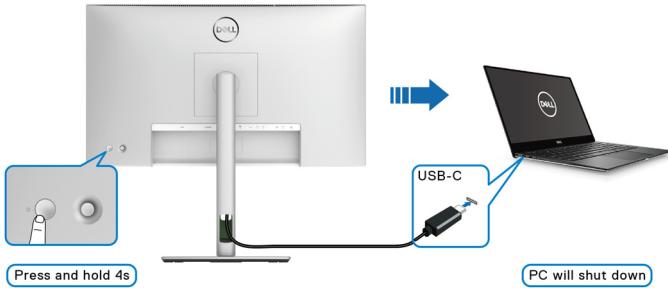

- Cuando tanto el monitor como el PC estén encendidos, **mantenga pulsado el botón de encendido del monitor durante 10 segundos** y el PC se apagará.

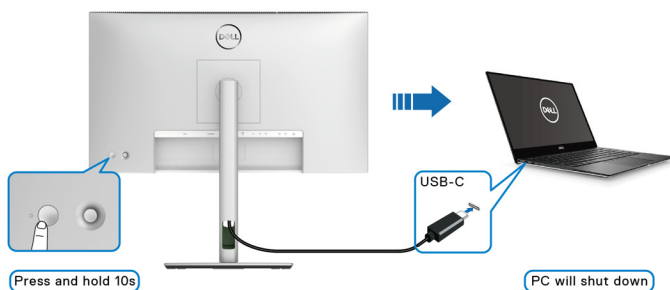

Conexión del monitor para la función USB-C Multi-Stream Transport (MST)

Se conecta un PC a dos monitores en un estado inicialmente APAGADO y el estado de encendido del sistema se sincroniza con el botón de encendido del Monitor 1. Al pulsar el botón de encendido del Monitor 1 o del PC, se encenderá tanto el Monitor 1 como el PC. Entretanto, el Monitor 2 permanecerá apagado. Debe pulsar manualmente el botón de encendido del Monitor 2 para encenderlo.

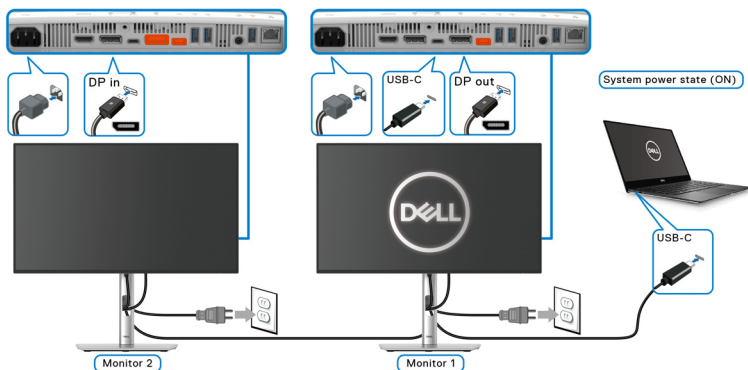

Del mismo modo, se conecta un PC a dos monitores en un estado inicialmente ENCENDIDO y el estado de encendido del sistema se sincroniza con el botón de encendido del Monitor 1. Al pulsar el botón de encendido del Monitor 1 o del PC, se apagará tanto el Monitor 1 como el PC. Entretanto, el Monitor 2 se mantendrá en modo de Espera. Debe pulsar manualmente el botón de encendido del Monitor 2 para apagarlo.

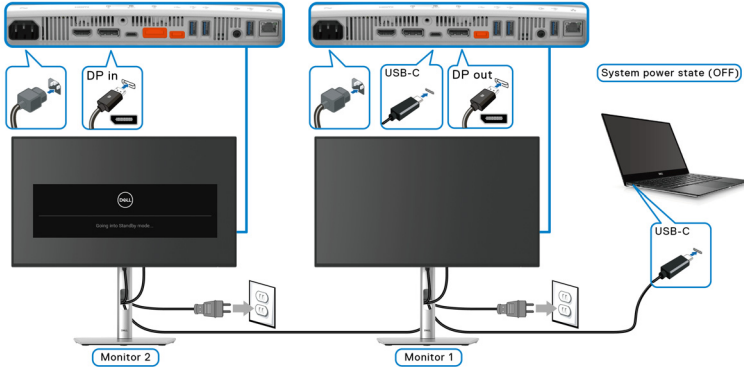

Conexión del monitor para USB-C

Si el Dell PC* tiene dos puertos USB Type-C, el estado de encendido de cada monitor conectado se sincronizará con el PC.

Por ejemplo, cuando el PC y los dos monitores estén inicialmente ENCENDIDOS, al pulsar el botón de encendido del Monitor 1 o del Monitor 2 se apagará el PC, el Monitor 1 y el Monitor 2.

*Asegúrese de comprobar la compatibilidad de la plataforma Dell PC con DPBS.

NOTA: DPBS solo admite el puerto USB Type-C ascendente con el icono



9-90W

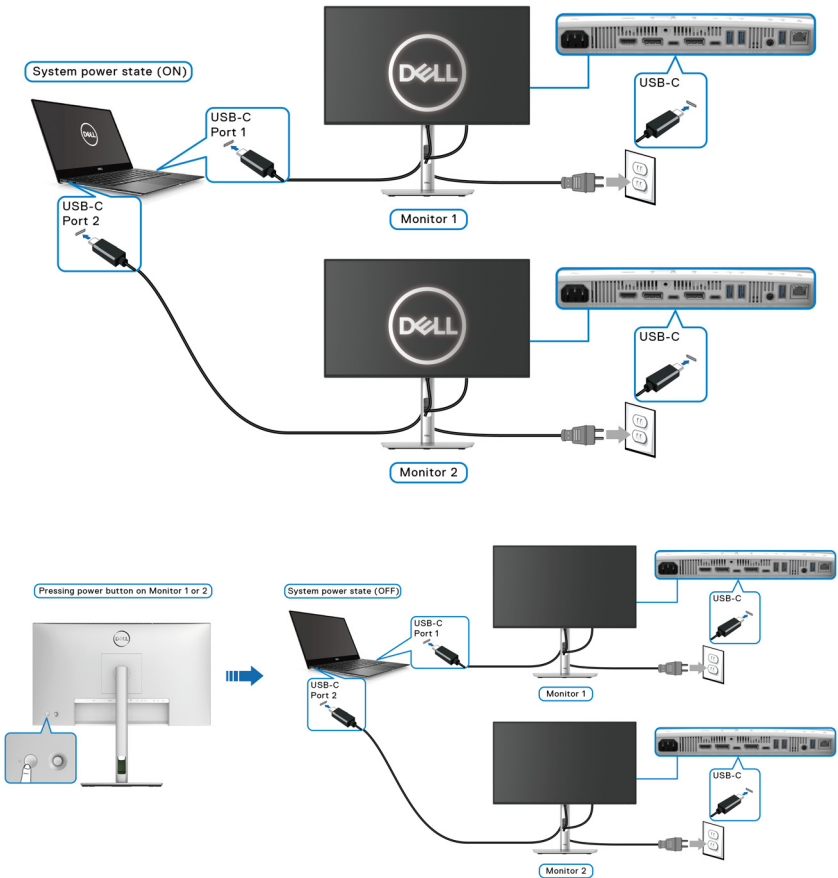

Asegúrese de que el **Dell Power Button Sync** esté ajustado en ENCEDIDO (consulte [Dell Power Button Sync \(aplicable solo para U2424HE\)](#)). Cuando el PC y los dos monitores estén inicialmente apagados, al pulsar el botón de encendido del Monitor 1 o del Monitor 2 se encenderá el PC, el Monitor 1 y el Monitor 2.

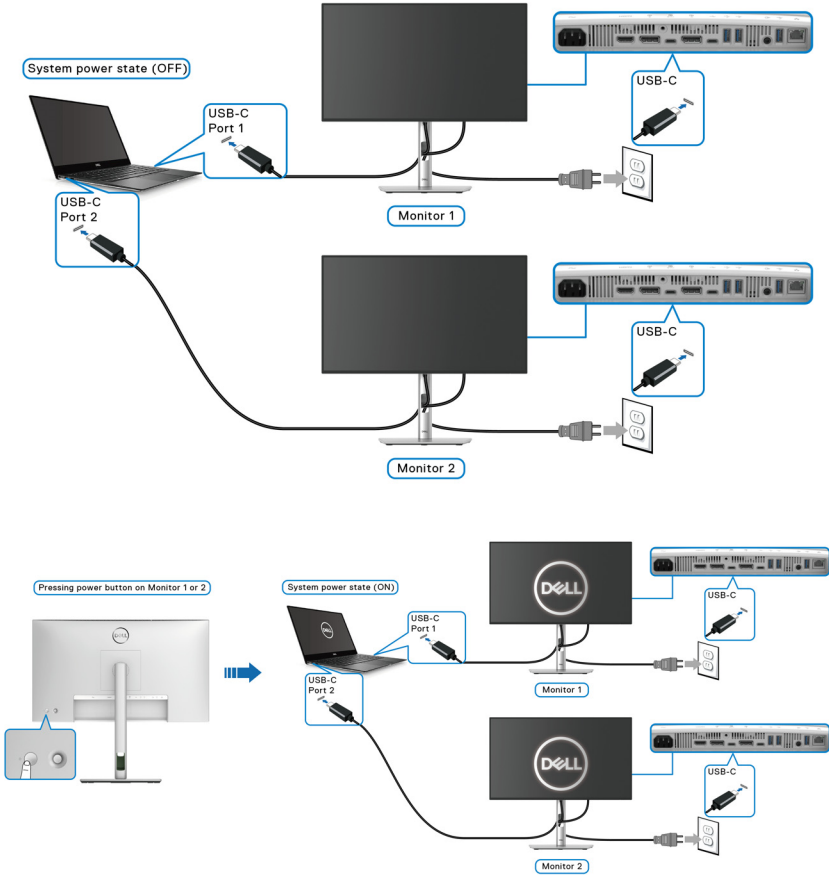

Proteger su monitor mediante el candado Kensington (opcional)

La ranura de bloqueo de seguridad se encuentra en la parte inferior del monitor (consulte [Ranura de bloqueo de seguridad](#)). Fije el monitor a la mesa utilizando el candado de seguridad Kensington.

Para más información sobre el uso del candado Kensington (de venta por separado), consulte la documentación que se entrega con el candado.

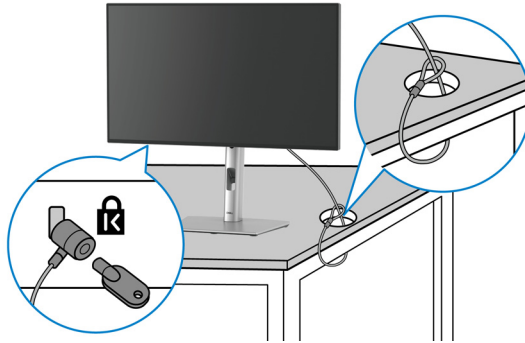

NOTA: La imagen se utiliza únicamente con fines ilustrativos. El aspecto del candado puede variar.

Extracción del soporte del monitor

NOTA: Para evitar que se arañe la pantalla LCD al extraerla del soporte, asegúrese de colocar el monitor sobre una superficie blanda y manejarlo con cuidado.

NOTA: Los siguientes pasos son específicos para instalar el soporte que se envía con su monitor. Si desea extraer un soporte que haya comprado en otro lugar, siga las instrucciones de instalación incluidas con dicho soporte.

Para extraer el soporte:

1. Coloque el monitor sobre una superficie suave o acolchada.
2. Mantenga pulsado el botón de extracción del soporte de la parte posterior de la pantalla.



3. Levante el soporte y aléjelo del monitor.

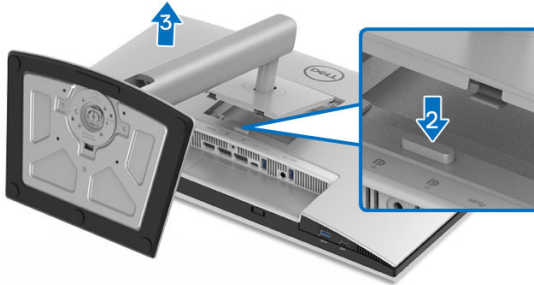

Montaje en pared VESA (opcional)

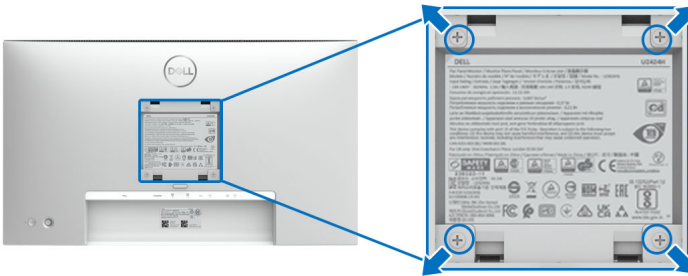

NOTA: Utilice tornillos de M4 x 10 mm para conectar el monitor al kit de montaje en pared.

Consulte las instrucciones que se incluyen con el kit de montaje en pared compatible con VESA.

1. Coloque el panel del monitor sobre un paño suave o un cojín en una mesa plana, estable.
2. Extraiga el soporte. (Consulte [Extracción del soporte del monitor](#))
3. Utilice un destornillador de estrella Phillips para extraer los cuatro tornillos que sostienen la cubierta de plástico.
4. Instale la abrazadera de montaje del kit de montaje en pared en el monitor.
5. Monte el monitor en la pared. Para más información, consulte la documentación que se facilita con el kit de montaje en pared.

NOTA: Para usar solo con un soporte de pared UL o de categoría CSA o GS con un peso mínimo o una capacidad de soporte de carga de 14,08 kg (para U2424H/U2424H WOST) o 15,92 kg (para U2424HE).



Uso del monitor

Encienda el monitor

Pulse el botón de encendido para encender el monitor.

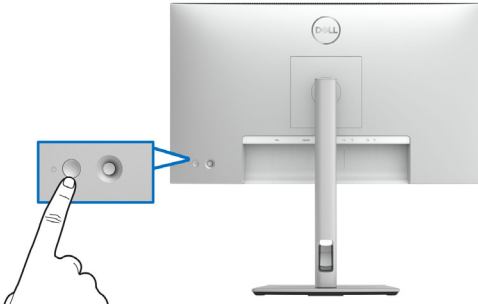

Mediante el control de joystick

Utilice el control de joystick de la parte posterior del monitor para realizar ajustes en el menú en pantalla (OSD).

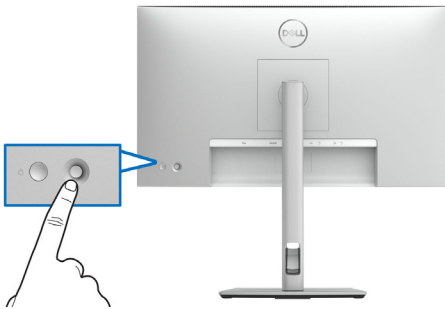

1. Pulse el botón de joystick para abrir el iniciador de menús.
2. Mueva el joystick arriba/abajo/a izquierda/a derecha para desplazarse por las opciones.
3. Vuelva a pulsar el joystick para confirmar la selección.

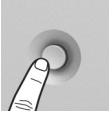
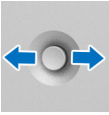
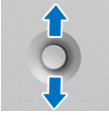

Funciones del joystick

Función	Descripción
	<ul style="list-style-type: none">• Cuando el menú OSD esté encendido, pulse el botón para confirmar la selección o guardar la configuración.• Cuando el menú OSD esté apagado, pulse el botón para iniciar el menú principal OSD. Consulte Acceso al sistema de menús.
	<ul style="list-style-type: none">• Para el desplazamiento en dos direcciones (derecha e izquierda).• Mueva a la derecha para acceder al submenú.• Mueva a la izquierda para salir del submenú.
	<ul style="list-style-type: none">• Para el desplazamiento en dos direcciones (arriba y abajo).• Permite el desplazamiento entre los elementos del menú.• Permite aumentar (arriba) o reducir (abajo) los parámetros del elemento de menú seleccionado.

Uso del menú principal

Acceso al Iniciador de menús

Al pulsar el botón del joystick, aparecerá la barra de estado del OSD para indicarle la configuración actual de algunas funciones del OSD.











Iniciador de menús



En la siguiente tabla se describen las funciones del Iniciador de menús:

Detalles del iniciador de menús

Etiqueta	Icono	Descripción
1	 Menú	Permite iniciar el menú principal de la interfaz en pantalla (OSD). Consulte Acceso al sistema de menús .
2	      Funciones de acceso directo	<p>Al mover el joystick a la izquierda o a la derecha para desplazarse por las funciones de acceso directo, el elemento seleccionado aparecerá resaltado y cambiará a la posición central. Pulse el joystick para acceder al submenú.</p> <ul style="list-style-type: none">• Información Pantalla: muestra el estado actual del monitor.• Fuente entrada: permite elegir una fuente de entrada de la lista de señales de vídeo que se pueden conectar a su monitor.• Modos predefinidos: permite elegir el modo de color que prefiera en la lista de modos predefinidos.• Brillo/Contraste: permite acceder a los controles de ajuste de brillo y contraste.• Brillo automático: para habilitar o deshabilitar la función Brillo automático. <p>NOTA: Puede establecer las teclas de acceso directo que prefiera. Consulte Personalizar para más detalles.</p>
3	 Salir	Permite salir del Iniciador de menús.

NOTA: Tras cambiar la configuración, pulse el joystick para guardar los cambios antes de pasar a otra función o salir.



Uso de las teclas de navegación

Cuando el menú principal OSD esté activo, mueva el joystick para ajustar la configuración y luego las teclas de navegación que aparecen debajo del OSD.

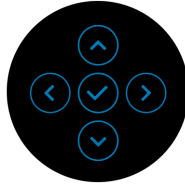

Tras cambiar la configuración, pulse el joystick para guardar los cambios antes de pasar a otro menú o salir del menú OSD.

NOTA: Para salir del elemento de menú actual y volver al menú anterior, mueva el joystick a la izquierda hasta que salga.

Uso del menú en pantalla (OSD)

Acceso al sistema de menús

NOTA: Tras cambiar la configuración, pulse el joystick para guardar los cambios antes de pasar a otro menú o salir del menú OSD.

Icono	Menús y submenús	Descripción
	Brillo/Contraste	Ajusta las funciones Brillo , Contraste , Brillo automático , Nivel de rango de brillo automat. , Temp. automática del color y Monitor principal para sincroniz.



Brillo

Permite ajustar la luminancia de la retroiluminación. Mueva el joystick hacia **arriba** para aumentar el brillo y mueva el joystick hacia **abajo** para reducir el brillo (Intervalo: 0 - 100).

Contraste

Permite ajustar primero el **Brillo** y después el **Contraste** si es necesario.

Mueva el joystick hacia **arriba** para aumentar el contraste y mueva el joystick hacia **abajo** para reducir el contraste (Intervalo: 0 - 100).

La función de **Contraste** ajusta el grado de diferencia entre las zonas más oscuras y más brillantes de la pantalla del monitor.

Brillo automático

Ajusta el brillo del monitor según la luz ambiental.

Nivel de rango de brillo automat.

Ajusta el nivel de rango del brillo automático.

NOTA: Si **Brillo automático** está desactivado, esta función no está disponible.

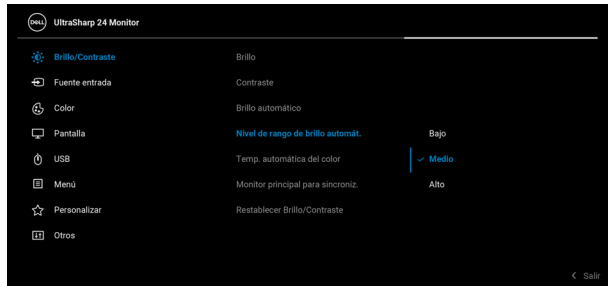

Temp. automática del color

Ajusta los parámetros de color RGB del monitor según la luz ambiental.



Monitor principal para sincroniz.

Si la función **Brillo automático** o **Temp. automática del color** está activada y hay varios monitores Dell que admiten esta función conectados mediante **MST**, los monitores ajustarán sus valores de brillo o RGB según el nivel de luz ambiental detectado por el monitor principal.

NOTA: El monitor seleccionado en Dell Display Manager (DDM) es el monitor principal. Para cambiar el monitor principal, seleccione el monitor preferido en DDM. Consulte la guía del usuario de DDM para obtener información detallada.

NOTA: Si las opciones **Brillo automático** y **Temp. automática del color** están desactivadas, esta función no está disponible.

NOTA: Si el monitor principal o secundario interrumpe la conexión con MST, también se interrumpe la sincronización de monitores.

Restablecer Brillo/Contraste

Pulse el joystick para restablecer todos los ajustes en el menú **Brillo/Contraste** a los valores predeterminados de fábrica.





Fuente entrada

Permite elegir entre las diferentes señales de vídeo que pueden conectarse al monitor.

Para U2424H/U2424H WOST:

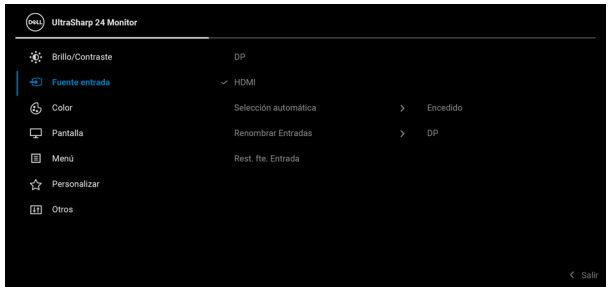

Para U2424HE:



USB-C ⇄ 90W (aplicable solo para U2424HE)	Seleccione la entrada USB-C ⇄ 90W cuando utilice el conector USB Type-C. Pulse el joystick para confirmar la selección.
DP	Seleccione la entrada DP si utiliza el conector DisplayPort (DP). Pulse el joystick para confirmar la selección.
HDMI	Seleccione la entrada HDMI si utiliza el conector HDMI. Pulse el joystick para confirmar la selección.
Selección automática	Le permite buscar las fuentes de entrada disponibles. El valor predeterminado es activado.
Selección aut. para USB-C (aplicable solo para U2424HE)	<p>Le permite ajustar Selección aut. para USB-C para:</p> <ul style="list-style-type: none"> • Mensaje para varias entradas: siempre muestra el mensaje "Cambiar a entrada de vídeo USB-C" para que elija si desea realizar el cambio o no. • Sí: se cambiará siempre a la entrada de vídeo USB-C (sin preguntar) cuando se conecte el cable USB Type-C. • No: no se cambiará nunca automáticamente a la entrada de vídeo USB-C cuando se conecte el cable USB Type-C. <p>NOTA: Selección aut. para USB-C solo está disponible cuando Selección automática está activado.</p>
Renombrar Entradas	<p>Le permite seleccionar el nombre de entrada para la fuente de entrada seleccionada. Las opciones son PC, PC 1, PC 2, Laptop, Laptop 1 y Laptop 2.</p> <p>NOTA: Los nombres de la entrada en los mensajes de advertencia y en la Información en pantalla no cambiarán.</p>
Rest. fte. Entrada	Pulse el joystick para restablecer todos los ajustes en el menú Fuente entrada a los valores predeterminados de fábrica.





Color

Permite ajustar el modo de configuración de color.



Modos predefinidos

Le permiten elegir de entre una lista de modos de color predefinidos.

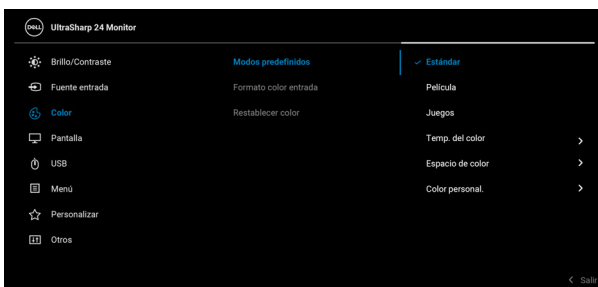

- **Estándar:** Carga la configuración de color predeterminada del monitor. Este es el modo predefinido predeterminado.
- **Película:** carga la configuración de color ideal para ver películas.
- **Juegos:** carga la configuración de color ideal para la mayoría de aplicaciones de ocio.



Modos predefinidos

- **Temp. del color:** Le permite seleccionar la temperatura del color: 5000K, 5700K, 6500K, 7500K, 9300K y 10000K. Pulse el joystick para confirmar la selección.
- **Espacio de color:** Le permite seleccionar el espacio de color **sRGB** o **BT. 709**.
- **Color personal.:** Le permite ajustar manualmente la configuración de color.

Mueva el joystick hacia **arriba** o hacia **abajo** para ajustar los valores de color RGB y crear su propio modo de color preestablecido.

Formato color entrada

Le permite el modo de entrada de vídeo en:

- **RGB:** Seleccione esta opción si su monitor está conectado a un ordenador (o un reproductor multimedia) a través de un cable USB Type-C (aplicable solo para U2424HE), DisplayPort o HDMI.
- **YCbCr:** Seleccione esta opción si su reproductor multimedia solo admite la salida YCbCr. Pulse el joystick para confirmar la selección.



Hue

Permite cambiar el color de la imagen de vídeo a verde o púrpura. Se utiliza para ajustar el tono de la piel. Mueva el joystick hacia **arriba** o hacia **abajo** para ajustar el nivel de hue de '0' a '100'.

NOTA: El ajuste de **Hue** está disponible únicamente cuando seleccione el modo predeterminado **Película** o **Juegos**.

Saturación

Permite ajustar la saturación de color de la imagen de vídeo. Mueva el joystick hacia **arriba** o hacia **abajo** para ajustar la saturación de '0' a '100'.

NOTA: El ajuste de **Saturación** está disponible únicamente cuando seleccione el modo predeterminado **Película** o **Juegos**.

**Restablecer
color**

Pulse el joystick para restablecer todos los ajustes en el menú **Color** a los valores predeterminados de fábrica.





Pantalla

Utilice el menú **Pantalla** para ajustar la imagen.

Para U2424H/U2424H WOST:



Para U2424HE:



Relación de aspecto

Permite ajustar la relación de aspecto de la imagen en **16:9, Camb. tamaño aut., 4:3 o 1:1**.

Nitidez

Esta función puede hacer que la imagen adquiera un aspecto más nítido o más difuminado.

Mueva el joystick hacia **arriba** o hacia **abajo** para ajustar la nitidez de '0' a '100'.

Tiempo de respuesta

Permite establecer el **Tiempo de respuesta** en **Normal** o **Rápido**.



MST

DP Multi Stream Transport, seleccione **Encendido** para habilitar el MST (salida DP), seleccione **Apagado** para deshabilitar la función MST. Consulte [Conexión del monitor para función DP Multi-Stream Transport \(MST\)](#) y [Conexión del monitor para la función USB Type-C Multi-Stream Transport \(MST\) \(aplicable solo para U2424HE\)](#) para más información.

NOTA: Cuando hay conectado un cable DP o USB Type-C (aplicable solo para U2424HE) y DP descendente, el menú OSD ajusta **MST** en **Encendido** automáticamente. Esto solo se hará tras un **Restablecer** o un **Restablecimiento de pantalla**.

Priorización USB-C (aplicable solo para U2424HE)

Le permite especificar la prioridad de transferir los datos con una alta resolución (**Alta resolución**) o alta velocidad (**Alta velocidad de datos**) al utilizar el puerto USB Type-C/DisplayPort. Si la plataforma actual es DP 1.4 (HBR3), utilice **Alta velocidad de datos** para acceder al rendimiento de vídeo completo con una alta velocidad de datos. Si la plataforma actual es DP 1.2 (HBR2) o inferior, seleccione **Alta resolución** para acceder al rendimiento de vídeo completo con un descenso de la velocidad de red y de los datos.

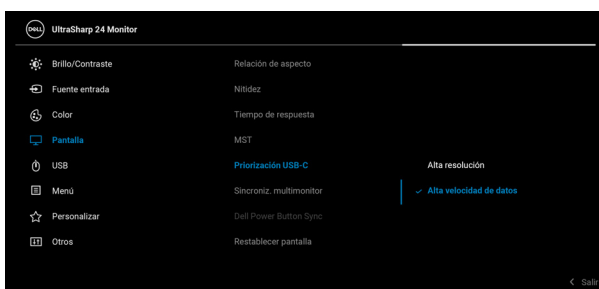

**Sincroniz.
multimonitor**

Permite conectar en cadena múltiples monitores a través de DP para sincronizar los siguientes ajustes del OSD en segundo plano: **Brillo, Contraste, Brillo automático, Temp. automática del color, Modos predefinidos, Temp. del color, Color personal., Hue, Saturación, Tiempo de respuesta y Nitidez.** Consulte [Sincroniz. multimonitor \(MMS\)](#) para más detalles.

**Dell Power
Button Sync
(aplicable solo
para U2424HE)**

Activa o desactiva la función Dell Power Button Sync. Cuando esté seleccionada la opción **Apagado**, la función Power Button Sync estará deshabilitada. **NOTA:** Cuando esté seleccionada la opción **Apagado**, la función Wake-on-Connect se mantendrá activa. Cuando se detecte la conexión USB-C, se encenderá el ordenador.

**Restablecer
pantalla**

Pulse el joystick para restablecer toda la configuración del menú **Pantalla** a los valores predeterminados de fábrica.





USB (aplicable solo para U2424HE)

Le permite asignar el puerto USB ascendente para las señales de entrada (DP, HDMI), de forma que el puerto USB descendente del monitor pueda ser utilizado por las señales de entrada actuales al conectar un ordenador a cualquiera de los puertos ascendentes.

Cuando utilice solo un puerto ascendente, el puerto ascendentes conectado estará activo.

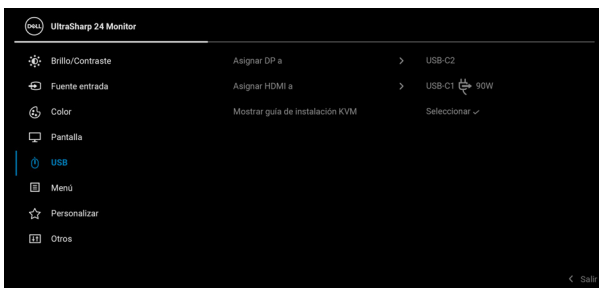

NOTA: Para evitar daños o pérdida de datos, antes de cambiar los puertos USB ascendentes, asegúrese de que el ordenador conectado al puerto USB descendente del monitor NO está utilizando ningún dispositivo USB.

Mostrar guía de instalación KVM (aplicable solo para U2424HE)

Seleccione esta opción y siga los pasos si desea conectar varios equipos al monitor y usar una configuración de teclado y ratón.





Menú

Seleccione esta opción para ajustar la configuración del menú OSD, como los idiomas del menú OSD, la cantidad de tiempo que el menú permanece en la pantalla y demás.



Idioma

Configura el menú OSD en uno de los ocho idiomas disponibles (inglés, español, francés, alemán, portugués brasileño, ruso, chino simplificado o japonés).

Rotación

Pulse el joystick para rotar el OSD y la pantalla 0/90/180/270 grados.

Puede ajustar el menú según la rotación de su pantalla.

Transparencia

Seleccione esta opción para cambiar la transparencia del menú moviendo el joystick **arriba** o **abajo** (Intervalo: 0 - 100).

Temporizador

Permite definir el tiempo durante el que el menú OSD permanece activo después de la última vez que se pulsa un botón.

Mueva el joystick hacia **arriba** o hacia **abajo** para ajustar el control deslizante en incrementos de 1 segundo, de 5 a 60 segundos.



Bloquear

Con los botones de control del monitor bloqueados, puede evitar que cualquier persona acceda a los controles. También evita la activación accidental en una configuración de múltiples monitores uno al lado del otro.



- **Botones Menú:** Todas las funciones del joystick están bloqueadas y el usuario no puede acceder a ellas.
- **Botón de encendido:** Se bloquea solo el **botón de encendido** y el usuario no puede acceder a él.
- **Botones Menú + Encendido:** Se bloquea tanto el joystick como el **botón de encendido** y el usuario no puede acceder a ellos.

El ajuste predeterminado es **Deshabilitado**.

Método de bloqueo alternativo [para los botones de Menú/función]: También puede pulsar y mantener el joystick hacia **arriba** o hacia **abajo** o hacia la **izquierda** o hacia la **derecha** durante 4 segundos para ajustar las opciones de bloqueo.

NOTA: Para desbloquear los botones, mueva y mantenga el joystick hacia **arriba** o hacia **abajo** o hacia la **izquierda** o hacia la **derecha** durante 4 segundos.



Restablecer menú

Pulse el joystick para restablecer toda la configuración del menú **Menú** a los valores predeterminados de fábrica.



Personalizar

Para U2424H/U2424H WOST:

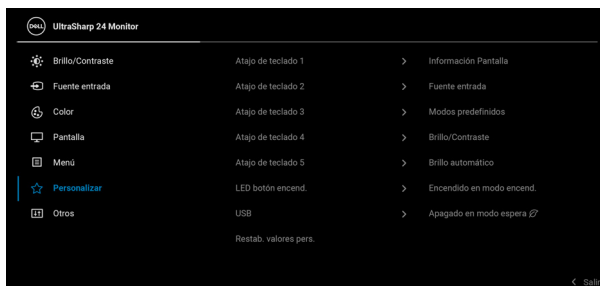

Para U2424HE:

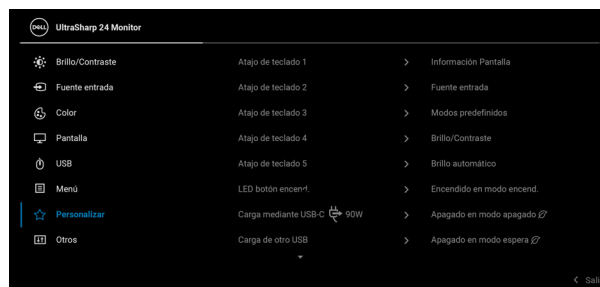

Atajo de teclado 1	
Atajo de teclado 2	Le permite elegir una función entre Modos predefinidos, Brillo/Contraste, Brillo automático, Temp. automática del color, Fuente de entrada, Relación de aspecto, Rotación o Información Pantalla y establecerla como tecla de acceso directo.
Atajo de teclado 3	
Atajo de teclado 4	
Atajo de teclado 5	
LED botón encend.	Le permite activar o desactivar el indicador LED de potencia para ahorrar energía.
USB (aplicable solo para U2424H/ U2424H WOST)	Le permite habilitar o deshabilitar la carga mediante los puertos descendentes USB-A y USB Type-C cuando el monitor está en el modo en espera.
Carga mediante USB-C 90W (aplicable solo para U2424HE)	<p>Le permite habilitar o deshabilitar la función Carga mediante USB-C siempre activada cuando el monitor está en el modo apagado.</p> <p>Cuando esta función esté habilitada, el monitor le permitirá cargar su portátil o dispositivos móviles a través del cable USB Type-C aunque el monitor esté apagado.</p>
Carga de otro USB (aplicable solo para U2424HE)	<p>Le permite habilitar o deshabilitar la carga mediante los puertos descendentes USB-A y USB Type-C cuando el monitor está en el modo en espera.</p> <p>Cuando esta función esté habilitada, el monitor le permitirá cargar sus dispositivos móviles a través del cable USB-A aunque el monitor esté apagado.</p> <p>NOTA: Esta opción solo está disponible cuando el cable USB Type-C (puerto ascendente) está desconectado. Si el cable USB Type-C está conectado, la opción Carga de otro USB depende del estado de encendido del host USB y no se puede acceder a la opción.</p>



Restab. valores pers.

Pulse el joystick para restablecer toda la configuración del menú **Personalizar** a los valores predeterminados de fábrica.



Otros

Seleccione esta opción para ajustar las configuraciones del menú OSD, como **DDC/CI**, **Condicionamiento LCD**, etc.



Información Pantalla

Pulse el joystick para visualizar la configuración actual del monitor.

Dell UltraSharp 24 Monitor	
Fuente entrada :	DP
Resolución:	1920x1080, 60Hz 24-bit
Capacidad del monitor :	DP 1.4 (8.1Gbps) HDMI 1.4
USB :	-
Info retrans. :	5.4Gbps 4-lane
USB ascendente :	USB-C2

Modelo :	U2424HE
Firmware :	XXXXXX
Etiqueta de servicio :	XXXXXX

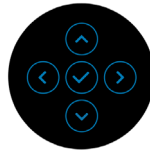

DDC/CI

La función **DDC/CI** (Canal de datos de pantalla / Interfaz de comandos) permite ajustar los parámetros del monitor (brillo, balance de color, etc.) mediante el software instalado en su equipo informático. Puede desactivar esta función seleccionando **Apagado**. Active esta función para conseguir la mejor experiencia para el usuario y un rendimiento óptimo de su monitor.



Condicionamiento LCD

Permite reducir los casos improbables de retención de imagen. Dependiendo del grado de retención de imagen, el programa podría necesitar un cierto tiempo para funcionar. Puede activar esta función seleccionando **Encendido**.

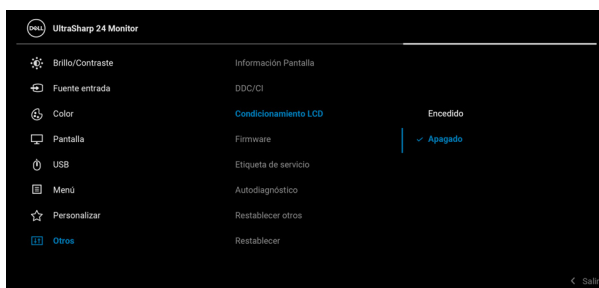

Firmware	Muestra la versión de firmware de su monitor.
Etiqueta de servicio	Muestra el identificador de servicio de su monitor. Se requiere esta secuencia cuando solicita asistencia telefónica, para comprobar el estado de la garantía, al actualizar los controladores en el sitio Web de Dell, etc.
Autodiagnóstico	<p>Pulse el joystick para iniciar el proceso de Autodiagnóstico.</p> <ol style="list-style-type: none"> 1. Al iniciarse, aparecerá una pantalla gris. 2. Inspeccione con cuidado si existen anomalías en la pantalla. 3. Pulse el joystick. El color de la pantalla cambiará a rojo. 4. Inspeccione si existen anomalías en la pantalla. 5. Repita los pasos 3 y 4 para verificar las pantallas verde, azul, negro, blanca y de texto. <p>La prueba habrá finalizado cuando aparezca la pantalla de texto. Para salir, vuelva a pulsar el joystick.</p>
Restablecer otros	Pulse el joystick para restablecer toda la configuración del menú Otros a los valores predeterminados de fábrica.



Restablecer

Restaura todos los valores predefinidos a los valores predeterminados de fábrica. Estos son también los valores de las pruebas ENERGY STAR®.



Mensajes del OSD

Configuración inicial

Al seleccionar **Restablecer**, aparece el siguiente mensaje:

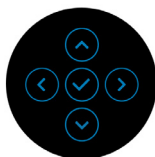
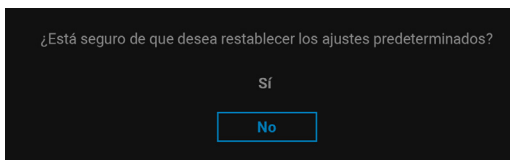

Al seleccionar **Sí**, aparecerá el siguiente mensaje.



Para U2424H/U2424H WOST:

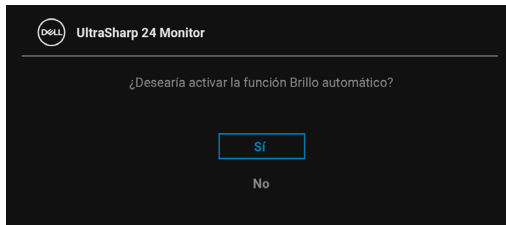
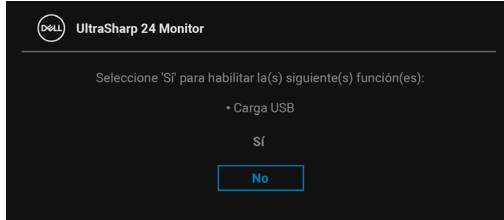

Para U2424HE:

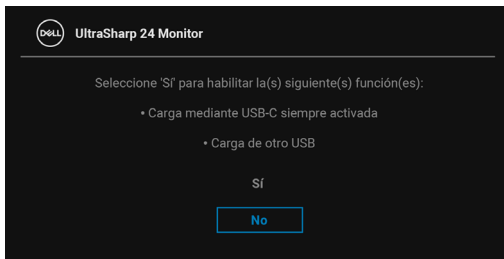

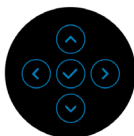
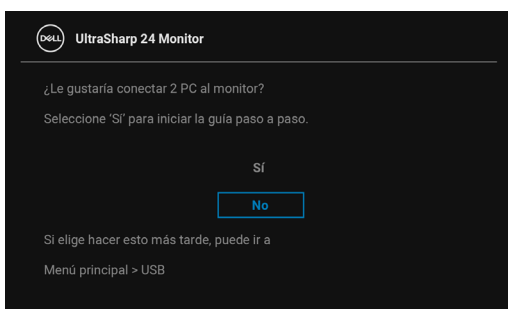
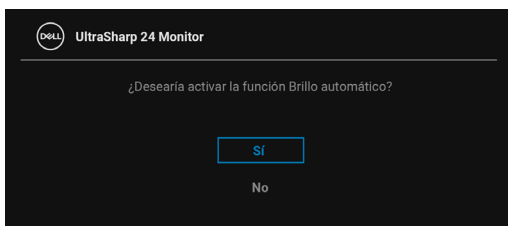

Mensajes de advertencia del menú OSD

Si el monitor no admite un modo de resolución concreto, aparecerá el mensaje siguiente:

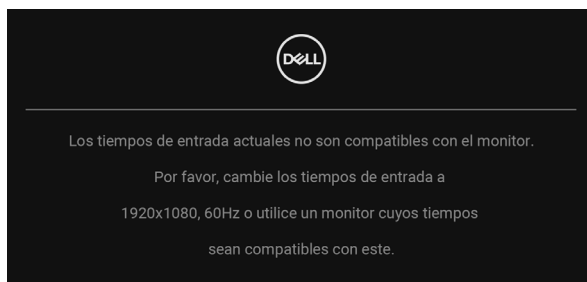

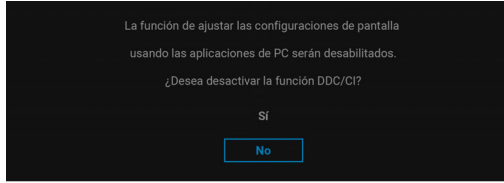

Significa que el monitor no puede sincronizarse con la señal que está recibiendo desde el PC. Consulte en [Especificaciones del monitor](#) los rangos de frecuencia horizontal y vertical compatibles con este monitor. El modo recomendado es 1920 x 1080.

Podrá ver el mensaje siguiente antes de desactivar la función **DDC/CI**:

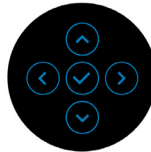
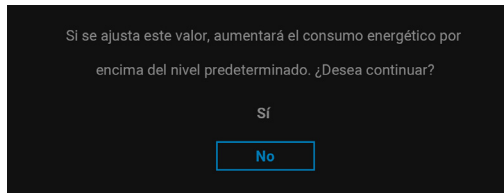

Cuando ajuste el nivel de **Brillo** por primera vez, aparecerá el siguiente mensaje:



 **NOTA:** Si se selecciona **Sí**, el mensaje no aparecerá la próxima vez que desee cambiar el ajuste de **Brillo**.



Cuando **Brillo automático** está habilitado, si ajusta el nivel de brillo, aparece el mensaje siguiente:

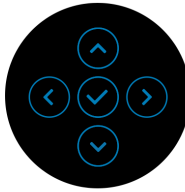
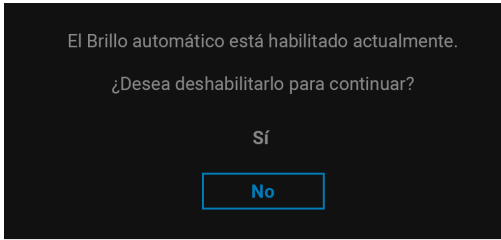

NOTA: Si se selecciona **Sí**, **Brillo automático se deshabilita.**

La primera vez que cambia la configuración predeterminada de las funciones de ahorro energético, como **Carga mediante USB-C 90W (aplicable solo para U2424HE)**, **Carga de otro USB (aplicable solo para U2424HE)** o **USB (aplicable solo para U2424H/U2424H WOST)**, aparece el siguiente mensaje:

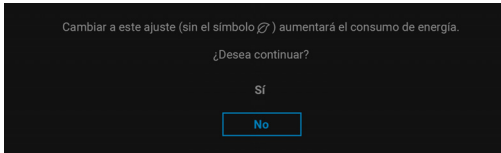

NOTA: Si selecciona **Sí** para cualquiera de las funciones mencionadas anteriormente, el mensaje no aparecerá la próxima vez que desee cambiar la configuración de estas funciones. Cuando realice un restablecimiento de fábrica, volverá a aparecer el mensaje.



Podrá ver el mensaje siguiente antes de activar la función **Bloquear**:

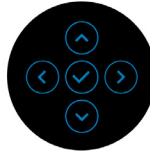
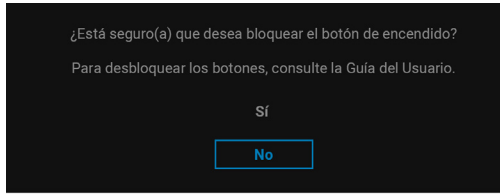

 **NOTA: El mensaje puede diferir ligeramente según la opción seleccionada.**

Si el monitor entra en el modo de espera, aparecerá el siguiente mensaje:

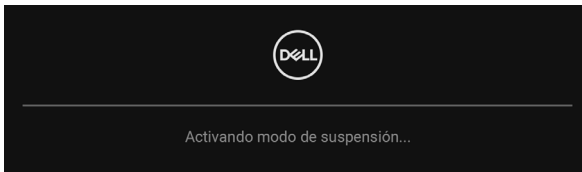

Active su equipo y el monitor para acceder al menú **OSD**.

Las funciones OSD solo en el modo de funcionamiento normal. Si pulsa cualquier botón que no sea el **botón de encendido** durante el modo de espera, aparecerá el siguiente mensaje, dependiendo de la entrada seleccionada:

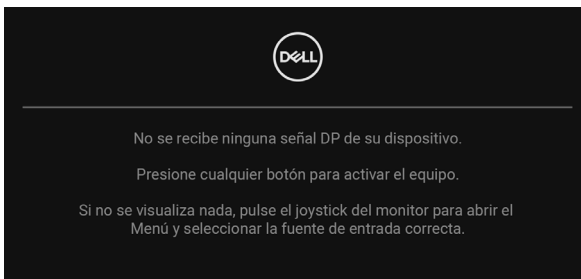

 **NOTA: El mensaje puede diferir ligeramente según la señal de entrada conectada.**

Active su equipo y el monitor para acceder al menú **OSD**.



Si selecciona la entrada USB Type-C (aplicable solo para U2424HE), DisplayPort o HDMI y no conecta el cable correspondiente, se mostrará un cuadro de diálogo flotante como el siguiente.



NOTA: El mensaje puede diferir ligeramente según la señal de entrada conectada.

En el caso del U2424HE, si el monitor tiene activada la entrada DP/HDMI y hay un cable USB Type-C conectado a un portátil que admite el modo alternativo con DP, al habilitar la opción **Selección aut. para USB-C (aplicable solo para U2424HE)**, aparecerá el siguiente mensaje:

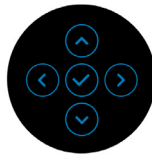
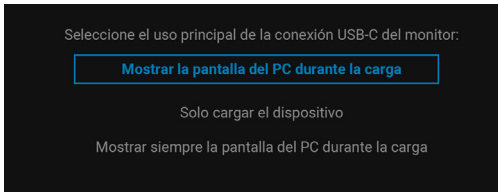

Consulte **Solución de problemas** para más información.



Configuración del switch KVM (aplicable solo para U2424HE)

El switch KVM integrado le permite controlar hasta 2 ordenadores desde un único conjunto de teclado y ratón conectado al monitor.

- a. Al conectar **HDMI + USB-C2** al ordenador 1 y **DP + USB-C1 90W** al ordenador 2:

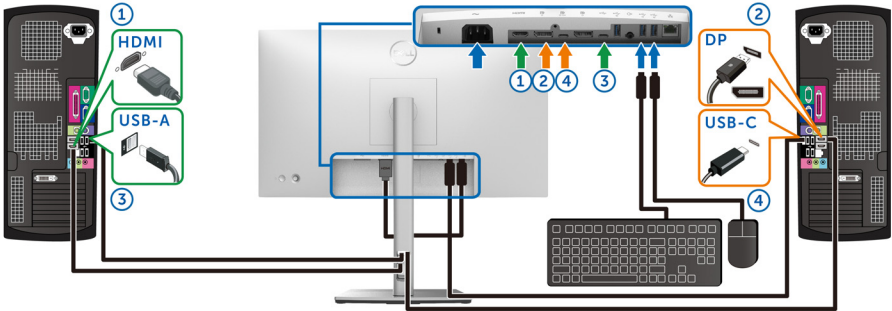

NOTA: La conexión USB-C actualmente solo admite la transferencia de datos.

Asegúrese de que la opción **USB** para **HDMI** esté asignada a **USB-C2** y la opción **DP** esté asignada a **USB-C1 90W**.



- b. Al conectar **HDMI + USB-C2** al ordenador 1 y **USB-C 90W** al ordenador 2:

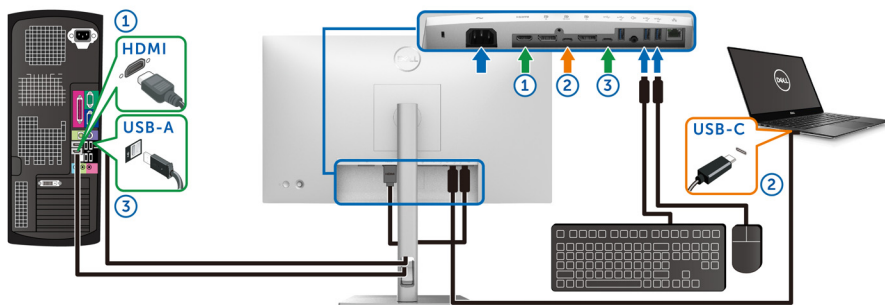

NOTA: La conexión USB-C admite actualmente la transferencia de vídeo y datos.

Asegúrese de que la opción **USB** para **HDMI** esté asignada a **USB-C2**.

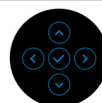

NOTA: Dado que el puerto USB Type-C ascendente **DP 90W** admite el modo alternativo DisplayPort, no es necesario ajustar USB para USB-C 90W.

NOTA: Cuando conecte fuentes de vídeo distintas de las indicadas anteriormente, siga el mismo método para corregir la configuración de USB para sincronizar los puertos.



Configuración del KVM automático (aplicable solo para U2424HE)

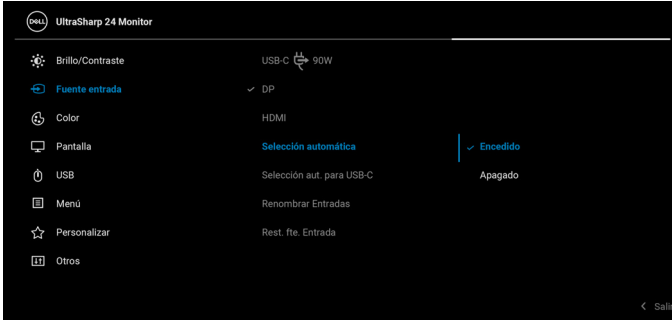

Puede seguir las siguientes instrucciones para configurar el KVM automático en su monitor:

1. Asegúrese de que la **Selección automática** esté ajustada en **Encendido** y que la **Selección aut. para USB-C** esté ajustada en **Sí**.



2. Asegúrese de que los puertos USB y las entradas de vídeo estén correctamente vinculados.



 **NOTA:** Para la conexión USB-C  90W, no es necesario ningún ajuste adicional.

Ajuste de la resolución máxima

 **NOTA:** Los pasos pueden variar ligeramente dependiendo de la versión de Windows que tenga.

Para configurar la resolución Máxima del monitor:

En Windows 8.1:

1. Para Windows 8.1, seleccione el mosaico Escritorio para cambiar a escritorio clásico.
2. Haga clic con el botón derecho del ratón sobre el escritorio y seleccione **Resolución de pantalla**.
3. Si tiene más de un monitor conectado, asegúrese de seleccionar **U2424H/ U2424H WOST/U2424HE**.
4. Haga clic en la lista desplegable **Resolución de pantalla** y seleccione **1920 x 1080**.
5. Haga clic en **Aceptar**.

En Windows 10 y Windows 11:

1. Haga clic con el botón derecho del ratón en el escritorio, y después en **Configuración de pantalla**.



2. Si tiene más de un monitor conectado, asegúrese de seleccionar **U2424H/U2424H WOST/U2424HE**.
3. Haga clic en la lista desplegable **Resolución de pantalla** y seleccione **1920 x 1080**.
4. Haga clic en **Conservar cambios**.

Si no ve 1920 x 1080 como una opción, debe actualizar el controlador de su tarjeta gráfica a la última versión. Dependiendo de su equipo, realice alguno de los siguientes procedimientos:

Si dispone de un equipo de sobremesa o portátil Dell:

- Acceda a <https://www.dell.com/support>, introduzca su identificador de servicio y descargue el último controlador disponible para su tarjeta gráfica.

Si está utilizando un equipo de otra marca (portátil o de sobremesa):

- Acceda al sitio de soporte de su equipo y descargue los controladores gráficos más actualizados.
- Acceda al sitio web de su tarjeta gráfica y descargue los controladores gráficos más actualizados.

Ajustar la frecuencia de actualización máxima

 **NOTA: Los pasos pueden variar ligeramente dependiendo de la versión de Windows que tenga.**

Para establecer la frecuencia de actualización máxima del monitor:

En Windows 8.1:

1. Para Windows 8.1, seleccione el mosaico Escritorio para cambiar a escritorio clásico.
2. Haga clic con el botón derecho del ratón sobre el escritorio y seleccione **Resolución de pantalla**.
3. Si tiene más de un monitor conectado, asegúrese de seleccionar **U2424H/U2424H WOST/U2424HE**.
4. Haga clic en **Configuración avanzada**.
5. Haga clic en la ficha **Monitor**.
6. Haga clic en la lista desplegable de **Frecuencia de actualización de la pantalla** y seleccione **120 hercios**.
7. Haga clic en **Aceptar**.

En Windows 10:

1. Haga clic con el botón derecho del ratón en el escritorio, y después en **Configuración de pantalla**.



2. Haga clic en **Configuración de pantalla avanzada**.
3. Si tiene más de un monitor conectado, asegúrese de seleccionar **U2424H/U2424H WOST/U2424HE**.
4. Haga clic en la lista desplegable de **Frecuencia de actualización** y seleccione **120 Hz**.
5. Haga clic en **Conservar cambios**.

En Windows 11:

1. Haga clic con el botón derecho del ratón en el escritorio, y después en **Configuración de pantalla**.
2. Haga clic en **Pantalla avanzada**.
3. Si tiene más de un monitor conectado, asegúrese de seleccionar **U2424H/U2424H WOST/U2424HE**.
4. Haga clic en la lista desplegable de **Elegir una frecuencia de actualización** y seleccione **120 Hz**.
5. Haga clic en **Conservar cambios**.

Sincroniz. multimonitor (MMS)

La Sincroniz. multimonitor permite conectar en cadena múltiples monitores a través de DisplayPort para sincronizar un grupo predefinido de ajustes de configuración de OSD en segundo plano.

Una opción de OSD **Sincroniz. multimonitor** del menú de Pantalla permite al usuario habilitar/deshabilitar la sincronización.

 **NOTA: MMS no está disponible al usar una entrada HDMI.**



Cuando la opción MST del Monitor 1 se ajuste en **Encendido** por primera vez (por ejemplo, durante la conexión del Monitor 2), la opción MMS se ajustará en **Encendido**.



NOTA: Se sincronizarán las siguientes opciones de configuración de OSD: Brillo, Contraste, Modos predefinidos, Temp. del color, Color personal. (Ganancia de RGB), Hue (Película, Modo de Juegos), Saturación (Película, Modo de Juegos), Tiempo de respuesta y Nitidez.

Ajuste de la sincronización entre múltiples monitores (MMS)

Durante el encendido inicial o al conectar un nuevo monitor, la sincronización de la configuración del usuario solo se iniciará si la opción MMS está ajustada en **Encendido**. Todos los monitores deberían sincronizar la configuración del Monitor 1.



Tras la primera sincronización, las sincronizaciones posteriores están sujetas a cambios en el grupo predefinido de ajustes de configuración de OSD de cualquier nodo de la cadena. Cualquier nodo puede iniciar los cambios en sentido ascendente y descendente.

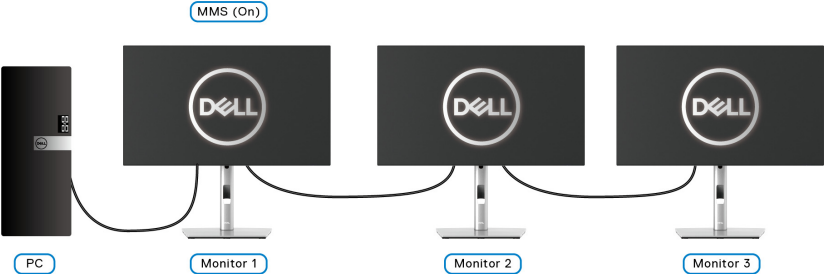

Solución de problemas

⚠ ADVERTENCIA: Antes de empezar con cualquiera de los procedimientos de esta sección, siga [Instrucciones de seguridad](#).

Comprobación automática

El monitor le proporciona una función de comprobación automática que verifica que el monitor funciona adecuadamente. Si el monitor y el PC están conectados correctamente pero la pantalla del monitor permanece oscura, ejecute la comprobación automática de la manera siguiente:

1. Apague el PC y el monitor.
2. Desconecte el cable del vídeo de la parte trasera del PC.
3. Encienda el monitor.

Aparecerá el cuadro de diálogo flotante en la pantalla (contra un fondo negro) si el monitor no detecta una señal de vídeo y está funcionando correctamente. Cuando se encuentre en el modo de comprobación automática, la luz LED permanece en blanco. Dependiendo también de la entrada seleccionada, uno de los diálogos que se muestra a continuación será examinado en la pantalla.

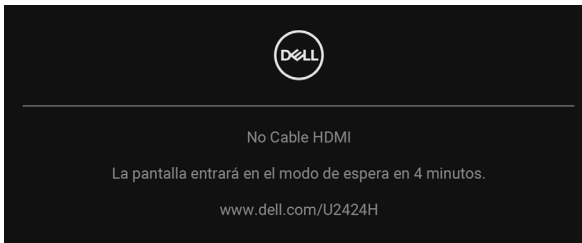

✍ NOTA: El mensaje puede diferir ligeramente según la señal de entrada conectada.

4. Este cuadro también aparece durante el funcionamiento normal del sistema si el cable del vídeo se desconecta o resulta dañado.
5. Apague el monitor y vuelva a conectar el cable del vídeo; encienda el PC y el monitor.

Si la pantalla de su monitor permanece vacía después de llevar a cabo el procedimiento anterior, compruebe el controlador de vídeo y el equipo, ya que el monitor funciona correctamente.



Uso del joystick para bloquear/desbloquear botones

Bloquear el botón de encendido y los botones del joystick

Puede bloquear los botones de encendido y del joystick para impedir el acceso al menú OSD y/o el apagado del monitor.

Para bloquear los botones:

1. Mueva el joystick hacia **arriba** o hacia **abajo** o hacia la **izquierda** o hacia la **derecha** y manténgalo durante 4 segundos aproximadamente hasta que aparezca el menú emergente.

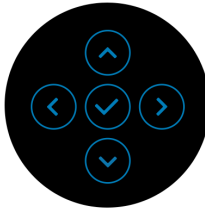
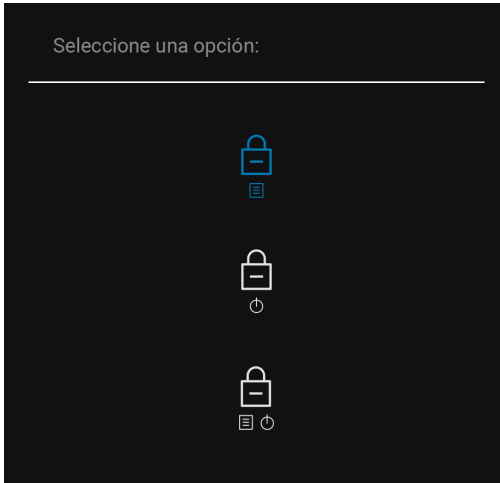

2. Seleccione una de las siguientes opciones:
 - **Botones Menú:** Todas las funciones del joystick están bloqueadas y el usuario no puede acceder a ellas.
 - **Botones de encendido:** Se bloquea solo el **botón de encendido** y el usuario no puede acceder a él.
 - **Botones Menú + Encendido:** Se bloquea tanto el joystick como el **botón de encendido** y el usuario no puede acceder a ellos.



Para desbloquear los botones, mueva el joystick hacia **arriba** o hacia **abajo** o hacia la **izquierda** o hacia la **derecha** y manténgalo durante 4 segundos. Seleccione el icono **Desbloquear** para desbloquear los botones.

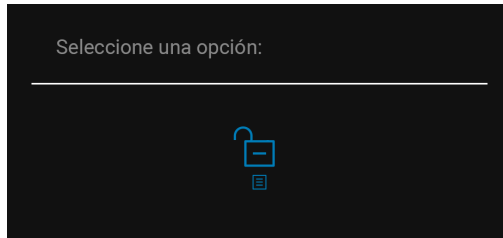

Carga mediante USB-C siempre activada (aplicable solo para U2424HE)

El monitor le permite cargar su portátil o dispositivos móviles a través del cable USB Type-C aunque el monitor esté apagado. Consulte [Carga mediante USB-C 90W \(aplicable solo para U2424HE\)](#) para más información.

Actualizar el firmware del monitor

Puede consultar su revisión de firmware actual en [Firmware](#). Si no está disponible, vaya al sitio de soporte de descarga de Dell para descargar el último programa de instalación de la aplicación (**Monitor Firmware Update Utility.exe**) y consulte la Guía del usuario con las instrucciones de actualización del firmware: www.dell.com/U2424H o www.dell.com/U2424HE.



Problemas usuales

La tabla siguiente contiene información general sobre problemas usuales en este tipo de monitores y posibles soluciones:

Síntomas comunes	Qué experimenta	Soluciones posibles
No hay vídeo / LED de encendido apagada	No hay imagen	<ul style="list-style-type: none">• Asegúrese de que el cable de vídeo que conecta el monitor y el equipo se encuentra conectado correcta y firmemente.• Verifique que la toma de alimentación funciona correctamente utilizando cualquier otro equipo eléctrico.• Asegúrese de que el botón de encendido está completamente presionado.• Asegúrese de que se selecciona la fuente de entrada correcta en el menú Fuente entrada.
No hay vídeo / LED encendido	No hay imagen o no tiene brillo	<ul style="list-style-type: none">• Aumente los controles de brillo y contraste mediante el OSD.• Ejecute la función de comprobación automática.• Compruebe que el cable de vídeo no tenga clavijas rotas o dobladas.• Ejecute el diagnóstico integrado.• Asegúrese de que se selecciona la fuente de entrada correcta en el menú Fuente entrada.
Enfoque de baja calidad	La imagen está borrosa, difuminada o con sombras	<ul style="list-style-type: none">• Elimine los cables prolongadores de vídeo.• Restaure el monitor a su configuración predeterminada.• Cambie la resolución del vídeo a una relación de aspecto correcta.



Imagen temblorosa o borrosa	Imagen ondulada o movimiento correcto	<ul style="list-style-type: none"> • Restaure el monitor a su configuración predeterminada. • Compruebe que no haya factores ambientales que puedan influir. • Cambie de lugar el monitor y compruébelo en otra habitación.
Píxeles desaparecidos	La pantalla LCD tiene puntos	<ul style="list-style-type: none"> • Apáguelo y enciéndalo. • Un píxel apagado de forma permanente es un defecto natural de la tecnología LCD. • Para más información acerca de la calidad de píxel de los monitores Dell, consulte el sitio de soporte de Dell en la dirección: http://www.dell.com/pixelguidelines.
Píxeles bloqueados	La pantalla LCD tiene puntos brillantes	<ul style="list-style-type: none"> • Apáguelo y enciéndalo. • Un píxel apagado de forma permanente es un defecto natural de la tecnología LCD. • Para más información acerca de la calidad de píxel de los monitores Dell, consulte el sitio de soporte de Dell en la dirección: http://www.dell.com/pixelguidelines.
Problemas con el brillo	La imagen está demasiado oscura o demasiado brillante	<ul style="list-style-type: none"> • Restaure el monitor a su configuración predeterminada. • Ajuste los controles de brillo y contraste mediante el OSD.
Distorsión geométrica	La pantalla no está centrada correctamente	<ul style="list-style-type: none"> • Restaure el monitor a su configuración predeterminada.



Líneas horizontales / verticales	La pantalla tiene una o más líneas	<ul style="list-style-type: none"> • Restaure el monitor a su configuración predeterminada. • Realice la función de comprobación automática y verifique si estas líneas también están en el modo de comprobación automática. • Compruebe que el cable de vídeo no tenga clavijas rotas o dobladas. • Ejecute el diagnóstico integrado.
Problemas de sincronización	La pantalla está movida o aparece rasgada	<ul style="list-style-type: none"> • Restaure el monitor a su configuración predeterminada. • Ejecute la función de comprobación automática para determinar si también aparece en el modo de comprobación automática. • Compruebe que el cable de vídeo no tenga clavijas rotas o dobladas. • Reinicie el equipo en modo seguro.
Cuestiones relativas a la seguridad	Señales visibles de humo o centellas	<ul style="list-style-type: none"> • No realice ninguno de los pasos incluidos en la resolución de problemas. • Póngase en contacto con Dell inmediatamente.
Problemas intermitentes	El monitor se enciende y se apaga	<ul style="list-style-type: none"> • Asegúrese de que el cable de vídeo que conecta el monitor y el equipo se encuentra conectado correcta y firmemente. • Restaure el monitor a su configuración predeterminada. • Ejecute la función de comprobación automática para determinar si este problema intermitente también ocurre en el modo de comprobación automática.



Faltan colores	Faltan colores en la imagen	<ul style="list-style-type: none"> • Ejecute la función de comprobación automática. • Asegúrese de que el cable de vídeo que conecta el monitor y el equipo se encuentra conectado correcta y firmemente. • Compruebe que el cable de vídeo no tenga clavijas rotas o dobladas.
Color equivocado	El color de la imagen no es correcto	<ul style="list-style-type: none"> • Pruebe con distintos Modos predefinidos en el menú OSD de configuración de Color. Ajuste el valor R/G/B en Color personal. en el menú OSD de configuración de Color. • Cambie el Formato color entrada a RGB o YCbCr/YPbPr en el menú OSD de configuración de Color. • Ejecute el diagnóstico integrado.
Retención de una imagen estática que ha permanecido mucho tiempo en el monitor	Aparecen sombras de una imagen estática en la pantalla	<ul style="list-style-type: none"> • Ajuste la pantalla para que se apague tras varios minutos de espera. Esto se puede ajustar en las Opciones de energía de Windows o en la función de ahorro de energía de Mac. • También puede utilizar un salvapantallas dinámico.

Problemas específicos del producto

Síntomas comunes	Qué experimenta	Soluciones posibles
La imagen de la pantalla es demasiado pequeña	La imagen está centrada en la pantalla pero no llena todo el área de visionado	<ul style="list-style-type: none"> • Compruebe la opción Relación de aspecto en el menú OSD Pantalla. • Restaure el monitor a su configuración predeterminada.



<p>No se puede ajustar el monitor mediante los botones del panel frontal</p>	<p>La OSD no aparece en la pantalla</p>	<ul style="list-style-type: none"> • Apague el monitor, desconecte el cable de alimentación y vuelva a encender el monitor. • Compruebe si el menú OSD está bloqueado. Si lo está, mueva el joystick arriba/abajo/izquierda/derecha y manténgalo durante 4 segundos para desbloquearlo (para más información, consulte Bloquear).
<p>No se recibe ninguna señal de entrada al pulsar los controles de usuario</p>	<p>No hay imagen, la luz de LED está blanca</p>	<ul style="list-style-type: none"> • Compruebe la fuente de señal. Asegúrese de que el equipo no está en modo de espera moviendo el ratón o pulsando cualquier tecla del teclado. • Compruebe que el cable de señal esté conectado correctamente. Vuelva a conectar el cable si es necesario. • Restaure el equipo o el reproductor de vídeo.
<p>La imagen no ocupa toda la pantalla</p>	<p>La imagen no ocupa toda la altura o anchura de la pantalla</p>	<ul style="list-style-type: none"> • Debido a los distintos formatos de vídeo (relación de aspecto) de los DVD, el monitor podría presentar la imagen a pantalla completa. • Ejecute el diagnóstico integrado.
<p>No se emite vídeo en el puerto HDMI/DisplayPort</p>	<p>Al conectar un dispositivo de acoplamiento/dongle al puerto, no se emite vídeo al conectar/desconectar el cable Thunderbolt del portátil</p>	<ul style="list-style-type: none"> • Desconecte el cable HDMI/DisplayPort del dongle/dispositivo de acoplamiento y luego conecte el cable Thunderbolt al portátil. Conecte el cable HDMI/DisplayPort 7 segundos después.



No hay vídeo en el puerto USB Type-C (aplicable solo para U2424HE)	Al conectar un dispositivo de acoplamiento/dongle al puerto, no se emite vídeo al conectar/desconectar el cable Thunderbolt del portátil	<ul style="list-style-type: none"> Desconecte el cable USB Type-C del dongle/dispositivo de acoplamiento y luego conecte el cable Thunderbolt al portátil. Conecte el cable USB Type-C 7 segundos después.
Sin conexión de red (aplicable solo para U2424HE)	Red interrumpida o intermitente	<ul style="list-style-type: none"> Compruebe que la opción Priorización USB-C está ajustada en Alta velocidad de datos. No apague la pantalla durante la conexión de red.
La pantalla del monitor se atenúa	Cuando Brillo automático está habilitado, el nivel de brillo del monitor se vuelve anormalmente bajo, lo que se traduce en una pantalla atenuada	<ul style="list-style-type: none"> Compruebe si hay un objeto que obstruye el área del sensor. Asegúrese de que no hay una webcam montada sobre el área del sensor. Limpie el polvo que puede estar cubriendo el área del sensor. Asegúrese de que la pantalla no está girada ni colocada en paralelo a otro monitor.



Problemas específicos de Bus Serie Universal (USB)

Síntomas comunes	Qué experimenta	Soluciones posibles
La interfaz USB no funciona	Los periféricos USB no funcionan	<ul style="list-style-type: none">• Compruebe que el monitor esté encendido.• Vuelva a conectar el cable ascendente a su PC.• Vuelva a conectar los periféricos USB (conector descendente).• Apague y vuelva a encender el monitor de nuevo.• Reinicie el equipo.• Algunos dispositivos USB, como discos duros portátiles externos, requieren una corriente eléctrica más alta; conecte el dispositivo directamente al sistema informático.
El puerto USB Type-C no suministra alimentación (aplicable solo para U2424HE)	Los periféricos USB no se pueden cargar	<ul style="list-style-type: none">• Compruebe que el dispositivo conectado es compatible con la especificación USB-C. El puerto USB Type-C es compatible con USB 3.2 Gen2 y una salida de 90 W.• Compruebe que utiliza el cable USB Type-C que se entrega con su monitor.
La interfaz SuperSpeed USB 10 Gbps (USB 3.2 Gen2) es lenta	Los periféricos SuperSpeed USB 10 Gbps (USB 3.2 Gen2) funcionan lentamente o no funcionan en absoluto	<ul style="list-style-type: none">• Compruebe que su ordenador es compatible con SuperSpeed USB 10 Gbps (USB 3.2 Gen2).• Algunos equipos tienen puertos USB 3.2, USB 2.0 y USB 1.1. Asegúrese de utilizar el puerto USB correcto.• Vuelva a conectar el cable ascendente a su PC.• Vuelva a conectar los periféricos USB (conector descendente).• Reinicie el equipo.



Los periféricos USB inalámbricos dejan de funcionar cuando se conecta un dispositivo USB 3.2

Los periféricos USB inalámbricos responden con lentitud o funcionan solo cuando disminuye la distancia que los separa del receptor

- Aumente la distancia entre los periféricos USB 3.2 y el receptor USB inalámbrico.
 - Coloque el receptor USB inalámbrico lo más cerca posible de los periféricos USB inalámbricos.
 - Utilice un cable alargador de USB para colocar el receptor USB inalámbrico lo más distante posible del puerto USB 3.2.
-



Información normativa

Avisos de la FCC (solo EE. UU.) y otra información normativa

Si desea más información sobre la Nota FCC y el resto de información reglamentaria, consulte la página web de normativas en www.dell.com/regulatory_compliance.

Base de datos de producto de la UE para la etiqueta de energía y hoja de información del producto

U2424H: <https://eprel.ec.europa.eu/qr/1585527>



U2424H WOST: <https://eprel.ec.europa.eu/qr/1585550>

U2424HE: <https://eprel.ec.europa.eu/qr/1585563>



Contactar con Dell

Para ponerse en contacto con Dell para asuntos de ventas, soporte técnico o servicio al cliente, consulte www.dell.com/contactdell.

-  **NOTA: La disponibilidad varía dependiendo del país y el producto, y puede que algunos servicios no estén disponibles en su país.**
-  **NOTA: Si no tiene una conexión a Internet activa, puede encontrar información de contacto en su factura de compra, nota de entrega, recibo o catálogo de productos Dell.**

