

**Monitor Dell UltraSharp 24 -
U2424H**

**Monitor Dell UltraSharp 24 -
U2424H, bez stojaka**

**Monitor Dell UltraSharp 24 z
koncentratorem USB-C[®] -
U2424HE**

Przewodnik użytkownika

**Model: U2424H/U2424H WOST/U2424HE
Numer identyfikacyjny modelu: U2424Hb/U2424Ht/U2424HEb**



 **UWAGA: UWAGA** oznacza ważną informację, która może pomóc w lepszym wykorzystaniu komputera.

 **OSTRZEŻENIE: OSTRZEŻENIE** wskazuje na możliwość uszkodzenia urządzenia lub utratę danych w przypadku postępowania niezgodnie z instrukcjami.

 **PRZESTROGA: PRZESTROGA** oznacza potencjalną możliwość uszkodzenia majątku, obrażeń osobistych lub śmierci.

Copyright © 2023 Dell Inc. lub jej podmioty zależne. Wszystkie prawa zastrzeżone. Dell, EMC i inne znaki towarowe to znaki towarowe firmy Dell Inc. lub jej podmiotów zależnych. Inne znaki towarowe mogą stanowić znaki towarowe ich właścicieli.

Spis treści

Instrukcje bezpieczeństwa	7
Informacje o monitorze	9
Zawartość opakowania	9
Cechy produktu	11
Identyfikacja części i elementów sterowania	14
Widok z przodu	14
Widok z góry	15
Widok z tyłu	16
Widok z tyłu i od z dołu	17
Specyfikacje monitora	23
Specyfikacje rozdzielczości	25
Obsługiwane tryby video	25
Wstępne ustawienia trybów wyświetlania	26
Tryby Multi-Stream Transport (MST)	27
Specyfikacje elektryczne	27
Charakterystyki fizyczne	29
Charakterystyki środowiskowe	31
Przydział pinów	32
Interfejs USB (Uniwersalna magistrala szeregową)	34
SuperSpeed USB 10 Gb/s (USB 3.2 Gen2)	34
USB typu C	34
Złącze pobierania danych USB 3.2	35
Złącze USB typu C	35
Porty USB	36
Złącze RJ45 (dotyczy tylko U2424HE)	37
Instalacja sterownika	38



Stan diody LED złącza RJ45	39
Przepustowość wideo	40
Przepustowość prędkości USB	40
Obsługa funkcji Plug and Play	41
Jakość monitora LCD i zasady dotyczące pikseli	41
Ergonomia	42
Obsługa i przenoszenie wyświetlacza	44
Wskazówki dotyczące konserwacji	45
Czyszczenie monitora	45
Ustawienia monitora	47
Podłączanie podstawy monitora	47
Organizacja przebiegu kabli	50
Używanie nachylenia, obrotu w poziomie i pionowego wydłużenia	51
Nachylenie, obrót w poziomie	51
Wydłużenie w pionie	52
Obracanie monitora	52
Obróć w prawo	53
Obrót w lewo	53
Dostosowywanie ustawień wyświetlania obrotu danego systemu	54
Podłączanie monitora	55
Podłączenie kabla DisplayPort (DisplayPort do DisplayPort)	55
Podłączenie kabla USB typu C (dotyczy tylko U2424HE)	56
Podłączanie monitora dla funkcji transportu wielostrumieniowego DP (MST)	56
Podłączanie monitora w celu korzystania z funkcji transportu wielostrumieniowego USB typu C (MST) (dotyczy tylko U2424HE)	57
Podłączanie monitora w celu korzystania z kabla RJ45 (opcjonalny) (dotyczy tylko U2424HE)	57
Podłączanie kabla USB A-C	58



Funkcja Dell Power Button Sync (DPBS) (dotyczy tylko U2424HE)	60
Podłączanie monitora do DPBS po raz pierwszy	63
Korzystanie z funkcji DPBS	64
Podłączanie monitora dla funkcji transportu wielostrumieniowego USB-C (MST)	66
Podłączanie monitora w celu korzystania z portu USB-C	68
Przymocowywanie monitora przy użyciu blokady Kensington (opcjonalny)	70
Zdejmowanie podstawy monitora	70
Zestaw do montażu na ścianie VESA (opcjonalny)	71
Obsługa monitora	72
Włącz monitor	72
Sterowanie dżojstikiem	72
Funkcje dżojstika	73
Korzystanie z głównego menu	73
Uzyskanie dostępu do Modułu uruchamiającego menu	73
Opis modułu uruchamiającego menu	74
Korzystanie z klawiszy nawigacji	75
Używanie menu ekranowego (OSD)	76
Dostęp do systemu menu	76
Komunikaty ekranowe	96
Ustawienia początkowe	96
Komunikaty ostrzegawcze menu OSD	98
Konfiguracja przełącznika KVM (dotyczy tylko U2424HE)	103
Konfiguracja funkcji automatycznego KVM (dotyczy tylko U2424HE)	105
Ustawianie maksymalnie rozdzielczości	106
Ustawianie maksymalnej częstotliwości odświeżania	107





Synchronizacja z wieloma monitorami (MMS)	108
Konfiguracja synchronizacja z wieloma monitorami (MMS)	110
Wykrywanie i usuwanie usterek	111
Autotest	111
Blokowanie/odblokowywanie przycisków za pomocą dżoystika	112
Blokowanie przycisków zasilania i dżoystika	112
Ładowanie USB-C zawsze wł. (dotyczy tylko U2424HE)	113
Aktualizowanie oprogramowania układowego monitora	113
Typowe problemy	114
Problemy specyficzne dla produktu	118
Problemy dotyczące USB (Universal Serial Bus)	120
Informacje prawne	122
Uwagi FCC (tylko USA) i inne informacje dotyczące przepisów	122
Baza danych produktów UE etykiet energetycznych i kart informacyjnych produktów	122
Kontaktowanie się z firmą Dell	123



Instrukcje bezpieczeństwa

Poniższe instrukcje bezpieczeństwa mają na celu ochronę monitora przed potencjalnymi uszkodzeniami oraz zapewnienie bezpieczeństwa użytkownikowi. Jeśli nie zaznaczono inaczej, każda procedura opisana w niniejszym dokumencie zakłada, że użytkownik przeczytał informacje dotyczące bezpieczeństwa dostarczone wraz z monitorem.

 **UWAGA: Przed rozpoczęciem użytkowania monitora należy przeczytać dołączone do niego i umieszczone na nim instrukcje bezpieczeństwa. Dokumentację należy zachować w bezpiecznym miejscu do użytku w przyszłości.**

 **PRZESTROGA: Używanie elementów sterowania, regulacji lub procedur, innych niż określone w dokumentacji, może spowodować narażenie na porażenie prądem elektrycznym, zagrożenia związane z prądem elektrycznym i/lub zagrożenia mechaniczne.**

 **PRZESTROGA: Długotrwałe słuchanie dźwięku o dużej głośności przez słuchawki (w przypadku obsługującego je monitora) może spowodować uszkodzenie słuchu.**

- Postaw monitor na wytrzymałej powierzchni i obchodź się z nim ostrożnie. Ekran jest delikatny, więc upuszczenie go lub uderzenie ostrym przedmiotem może doprowadzić do jego uszkodzenia.
- Należy się upewnić, że napięcie znamionowe monitora jest odpowiednie do pracy przy zasilaniu prądem zmiennym dostępnym w danej lokalizacji.
- Monitor należy przechowywać w temperaturze pokojowej. Nadmierne ciepło lub chłód mogą mieć negatywny efekt na ciekłe kryształy wyświetlacza.
- Kabel zasilania należy podłączyć do monitora oraz do znajdującego się w pobliżu i łatwo dostępnego gniazda ściennego. Zobacz rozdział [Podłączanie monitora](#).
- Nie należy umieszczać ani użytkować monitora na mokrej powierzchni lub w pobliżu wody.
- Nie należy monitora narażać na mocne wstrząsy lub uderzenia. Na przykład: nie należy monitora umieszczać w bagażniku samochodu.
- Monitor należy odłączyć, jeśli ma być nieużywany przez dłuższy czas.
- Aby uniknąć porażenia prądem, nie należy próbować zdejmować żadnej pokrywy ani dotykać wnętrza monitora.



- Prosimy o uważne przeczytanie niniejszych instrukcji. Niniejszy dokument należy zachować do użytku w przyszłości. Należy przestrzegać wszystkich ostrzeżeń i instrukcji umieszczonych na produkcie.
- Niektóre monitory można zamontować na ścianie za pomocą uchwytu montażowego VESA, który należy nabyć oddzielnie. Należy przy tym przestrzegać prawidłowej specyfikacji montażu VESA podanej w rozdziale *Przewodnika użytkownika* dotyczącym montażu ściennego.

Informacje dotyczące bezpieczeństwa można znaleźć w dokumencie *Informacje dotyczące bezpieczeństwa, środowiska i regulacji prawnych (SERI)* dostarczonym wraz z monitorem.







Informacje o monitorze



Zawartość opakowania

Poniższa tabela zawiera listę elementów dostarczonych wraz z monitorem. W przypadku braku któregośkolwiek komponentu skontaktuj się z firmą Dell. Aby uzyskać więcej informacji, zobacz [Kontaktowanie się z firmą Dell](#).

 **UWAGA: Niektóre elementy mogą być opcjonalne i mogą nie być dostarczone z monitorem. Niektóre funkcje mogą być niedostępne w niektórych krajach.**

	Wyświetlacz
	Ramię podstawy
	Podstawa stojaka
	Kabel zasilający (różni się zależnie od kraju)

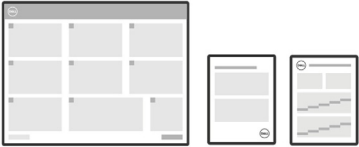

	<p>Kabel USB typu C Gen2 (dotyczy tylko U2424HE) Długość kabla: 1,00 m</p>
	<p>Kabel DisplayPort 1.4 (DP do DP) Długość kabla: 1,80 m</p>
	<p>Kabel USB-A do USB-C Gen2 Długość kabla: 1,00 m</p>
	<ul style="list-style-type: none"> • Instrukcja szybkiej instalacji • Informacje dotyczące bezpieczeństwa, środowiska i regulacji prawnych • Raport kalibracji fabrycznej



Cechy produktu

Monitor **Dell U2424H/U2424H WOST/U2424HE** ma wyświetlacz ciekłokrystaliczny (LCD) na cienkowarstwowych tranzystorach (TFT) z aktywną matrycą i podświetleniem diodami LED. Funkcje monitora obejmują:

- Obszar wyświetlania o przekątnej 60,47 cm (23,80 cali). Rozdzielczość 1920 x 1080 (16:9) oraz pełnoekranowa obsługa niższych rozdzielczości.
- Szeroki kąt widzenia umożliwiający oglądanie obrazu w pozycji siedzącej lub stojącej.
- Gama kolorów 100% sRGB i 100% BT.709 przy średniej Delta E < 2; obsługuje również 85% DCI-P3.
- Połączenia cyfrowe za pośrednictwem złączy DisplayPort, HDMI i USB typu C (z trybem alternatywnym z DP; dotyczy tylko U2424HE).
- Pojedyncze gniazdo USB typu C, dostarczające zasilanie (PD 90 W) zgodnym z normami dla laptopów przy jednoczesnym odbieraniu sygnału wideo i danych (dotyczy tylko U2424HE).
- Możliwość nachylenia, obrotu w poziomie, regulacji wysokości oraz obracania.
- Zastosowanie ultracienkiej ramki przedniej pozwala zminimalizować grubość ramek w przypadku korzystania z wielu monitorów, ułatwiając konfigurację i komfort oglądania obrazu.
- Wyjmowany stojak oraz otwory montażowe Video Electronics Standards Association (VESA™) 100 mm umożliwiające stosowanie elastycznych rozwiązań mocowania.
- Automatyczny czujnik jasności wykrywa otaczające światło i odpowiednio dostosowuje jasność i temperaturę barwową monitora; wiele monitorów Dell wyposażonych w automatyczny czujnik jasności może synchronizować poziom jasności i temperatury kolorów za pośrednictwem połączenia MST.
- U2424H/U2424H WOST jest wyposażony w:
 - Jeden port USB typu C przesyłania danych (tylko danych, USB 3.2 Gen2, 10 Gb/s)
 - Dwa porty pobierania danych USB SuperSpeed 10 Gb/s (USB 3.2 Gen2) typu A
 - Jeden port pobierania danych SuperSpeed USB 10 Gb/s (USB 3.2 Gen2) typu A z portem ładowania BC1.2
 - Jeden port pobierania danych USB SuperSpeed 10 Gb/s (USB 3.2 Gen2) typu C



- U2424HE jest wyposażony w:
 - Jeden port przesyłania danych USB typu C (wideo i dane; DisplayPort 1.4 z trybem alternatywnym, PD do 90 W)
 - Jeden port USB typu C przesyłania danych (tylko danych, USB 3.2 Gen2, 10 Gb/s)
 - Trzy porty pobierania danych USB SuperSpeed 10 Gb/s (USB 3.2 Gen2) typu A
 - Jeden port pobierania danych SuperSpeed USB 10 Gb/s (USB 3.2 Gen2) typu A z portem ładowania BC1.2
 - Jeden port pobierania danych USB SuperSpeed 10 Gb/s (USB 3.2 Gen2) typu C
- Porty USB typu C i RJ45 umożliwiają korzystanie z połączenia sieciowego za pośrednictwem pojedynczego kabla (dotyczy tylko U2424HE).
- Funkcję Plug-and-Play, jeżeli jest obsługiwana przez komputer.
- Regulację poprzez menu ekranowe (OSD) ułatwiające konfigurację i optymalizację ekranu.
- Blokada przycisku zasilania i przycisków menu OSD.
- Gniazdo blokady zabezpieczenia.
- Blokada stojaka.
- $\leq 0,5$ W w trybie gotowości.
- Monitor obsługuje funkcję DRR (Dynamic Refresh Rate). Funkcja DRR działa ze wszystkimi zadaniami systemu Windows 11, umożliwiając automatyczne zwiększenie częstotliwości odświeżania (w celu zapewnienia płynniejszej pracy) podczas korzystania z komputera lub notebooka do pisania lub przewijania oraz zmniejszenie częstotliwości odświeżania, gdy nie jest to potrzebne, co oszczędza więcej energii.



- W tym monitorze zastosowano panel o niskim poziomie niebieskiego światła. Gdy monitor zostanie zresetowany do ustawień fabrycznych lub domyślnych, jest zgodny z certyfikatem sprzętu o niskiej emisji niebieskiego światła TÜV Rheinland.*

Współczynnik niebieskiego światła:

Proporcja światła w zakresie 415 nm–455 nm do 400 nm–500 nm powinna być mniejsza niż 50%.

Kategoria	Współczynnik niebieskiego światła
1	$\leq 20\%$
2	$20\% < R \leq 35\%$
3	$35\% < R \leq 50\%$

- Niższy poziom emitowanego przez ekran niebezpiecznego niebieskiego światła zwiększa komfort patrzenia.
- W monitorze zastosowano technologię Flicker-Free redukującą widoczne dla oczu migotanie, co poprawia komfort patrzenia i zapobiega przeciążeniu i zmęczeniu oczu.
- * Ten monitor jest zgodny z certyfikatem sprzętu o niskiej emisji niebieskiego światła TÜV Rheinland w Kategorii 2.

⚠ PRZESTROGA: W dłuższej perspektywie światło niebieskie emitowane przez monitor może mieć niekorzystne skutki dla oczu, m.in. powodować zmęczenie i nadwyrężenie wzroku w wyniku kontaktu z urządzeniami cyfrowymi. Funkcja ComfortView Plus umożliwia zmniejszenie ilości niebieskiego światła emitowanego przez monitor w celu zapewnienia komfortu dla oczu. Monitor jest wyposażony w panel o niskiej emisji niebieskiego światła i w trybie ustawień fabrycznych/ domyślnych jest zgodny z normą TÜV Rheinland (Brightness (Jasność): 75%, Contrast (Kontrast): 75%, CCT: Standard (Standardowy))



Identyfikacja części i elementów sterowania

Widok z przodu



Widok z przodu z podstawą monitora

Nr	Opis	Użyj
1	Wskaźnik LED zasilania	Ciągłe białe światło oznacza, że monitor jest włączony i działa normalnie. Migające białe światło oznacza, że monitor jest w trybie gotowości.



Widok z góry

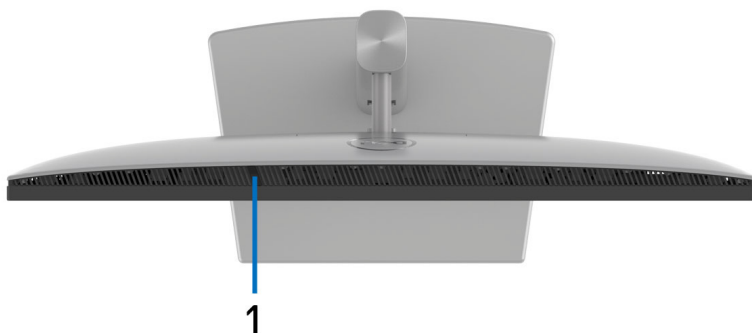

Nr	Opis	Użyj
1	Automatyczny czujnik jasności	<p>Umożliwia ustawienie jasności i temperatury barwowej wyświetlacza w zależności od otaczającego światła. Aby uzyskać więcej informacji, zobacz Auto Brightness (Automatyczna jasność) i Auto Color Temp. (Automatyczna temperatura barwowa).</p> <p>UWAGA: Jeśli poziom jasności stanie się niestandardowo niski, patrz Wykrywanie i usuwanie usterek.</p>



Widok z tyłu



Widok z tyłu ze stojakiem monitora

Nr	Opis	Użyj
1	Otwory montażowe VESA (100 mm x 100 mm – za pokrywą VESA)	Montaż ścienny monitora przy użyciu zestawu do montażu ściennego zgodnego ze standardem VESA (100 mm x 100 mm).
2	Etykieta z oznaczeniami prawnymi	Zawiera certyfikaty.
3	Przycisk odłączania stojaka	Umożliwia odłączenie stojaka od monitora.
4	Kod kreskowy, numer seryjny i etykieta serwisowa	Na tej etykiecie znajdziesz dane do kontaktowania się z firmą Dell w sprawach pomocy technicznej. Etykieta serwisowa to unikalny identyfikator alfanumeryczny, dzięki któremu serwisanci firmy Dell mogą zidentyfikować komponenty osprzętu w monitorze i uzyskać dostęp do informacji o gwarancji.
5	Przycisk zasilania	Włącza lub wyłącza monitor.
6	Dżojstik	Do obsługi menu wyświetlanego na ekranie (OSD). Aby uzyskać więcej informacji, zobacz Obsługa monitora .



7	Szczelina do prowadzenia kabli	Pomaga w uporządkowaniu przebiegu kabli przez przeciągnięcie ich przez szczelinę.
----------	--------------------------------	---

**Widok z tyłu i od z dołu
U2424H/U2424H WOST**

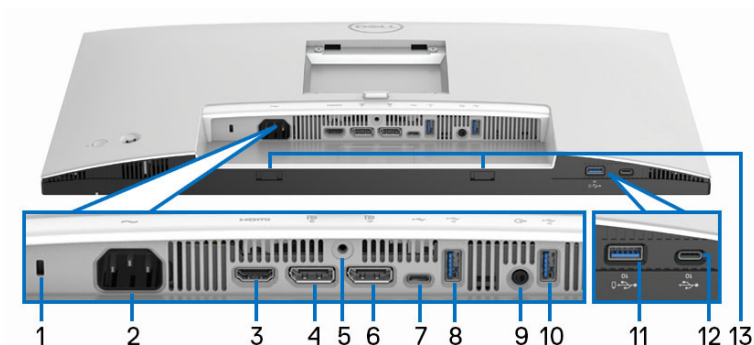

Widok z tyłu i z dołu monitora bez stojaka

Nr	Opis	Użyj
1	Gniazdo blokady zabezpieczenia (przy użyciu gniazda Kensington Security Slot)	Przymocuj monitor za pomocą blokady zabezpieczającej (zakupionej osobno), aby zapobiec nieautoryzowanemu przenoszeniu monitora.
2	Złącze zasilania	Podłącz kabel zasilający (dostarczony z monitorem).
3	Port HDMI	Podłącz kabel HDMI komputera.
4	DisplayPort	Podłącz komputer za pomocą kabla DisplayPort (dostarczony z monitorem).
5	Blokada stojaka	Zablokuj stojak do monitora przy użyciu śruby M3 x 6 mm (śrubę należy kupić oddzielnie).



<p>6</p> 	<p>DisplayPort (wy)</p>	<p>Monitor z wyjściem DisplayPort dla MST (przesyłanie wielostrumieniowe). Aby włączyć MST, patrz Podłączanie monitora dla funkcji transportu wielostrumieniowego DP (MST).</p> <p>UWAGA: Podczas korzystania ze złącza wyjścia DisplayPort usuń gumową zatyczkę.</p>
<p>7</p>	<p>Port przesyłania danych USB SuperSpeed 10 Gb/s (USB 3.2 Gen2) typu C (tylko dane)</p>	<p>Podłącz kabel USB A-C (dostarczony z monitorem) monitora do komputera. Port ten obsługuje przesyłanie danych przez USB z prędkością 10 Gb/s (USB 3.2 Gen2). Po podłączeniu tego kabla można używać złączy USB monitora.</p> <p>UWAGA: Interfejs USB typu C nie jest obsługiwany w wersjach systemu Windows wcześniejszych niż Windows 10 i Windows 11.</p>
<p>8</p>	<p>Porty pobierania danych USB SuperSpeed 10 Gb/s (USB 3.2 Gen2) typu A</p>	<p>Podłącz urządzenie USB.**</p> <p>UWAGA: Aby korzystać z tych portów, należy podłączyć kabel USB A-C (dostarczony z monitorem) do portu przesyłania danych USB typu C (tylko dane) w monitorze oraz do komputera.</p>
<p>9</p>	<p>Port audio line-out</p>	<p>Podłącz głośniki zewnętrzne.*</p>
<p>10</p>	<p>Porty pobierania danych USB SuperSpeed 10 Gb/s (USB 3.2 Gen2) typu A</p>	<p>Podłącz urządzenie USB.**</p> <p>UWAGA: Aby korzystać z tych portów, należy podłączyć kabel USB A-C (dostarczony z monitorem) do portu przesyłania danych USB typu C (tylko dane) w monitorze oraz do komputera.</p>
<p>11</p>	<p>Port pobierania danych SuperSpeed USB 10 Gb/s (USB 3.2 Gen2) typu A z portem ładowania BC1.2</p>	<p>Podłącz swoje urządzenie USB** lub naładuj urządzenie.</p> <p>UWAGA: Aby korzystać z tego portu, należy podłączyć kabel USB A-C (dostarczony z monitorem) do portu przesyłania danych USB typu C (tylko dane) w monitorze oraz do komputera.</p>



<p>12</p>	<p>Port pobierania danych USB SuperSpeed 10 Gb/s (USB 3.2 Gen2) typu C (10 Gb/s, 15 W)</p>	<p>Podłącz urządzenie USB.** UWAGA: Aby korzystać z tego portu, należy podłączyć kabel USB A-C (dostarczony z monitorem) do portu przesyłania danych USB typu C (tylko dane) w monitorze oraz do komputera.</p>
<p>13</p>	<p>Szczeliny na panel dźwiękowy</p>	<p>W celu podłączenia zewnętrznego panelu dźwiękowego (do nabycia oddzielnie) do monitora należy umieścić wypusty magnetyczne na panelu dźwiękowym w szczeliny w monitorze.</p>

*Słuchawki nie są obsługiwane w przypadku złącza audio line out.

**Aby uniknąć interferencji sygnału, w przypadku podłączenia urządzenia USB do portu USB pobierania danych, nie zaleca się podłączania innych urządzeń USB do przylegających portów.

U2424HE

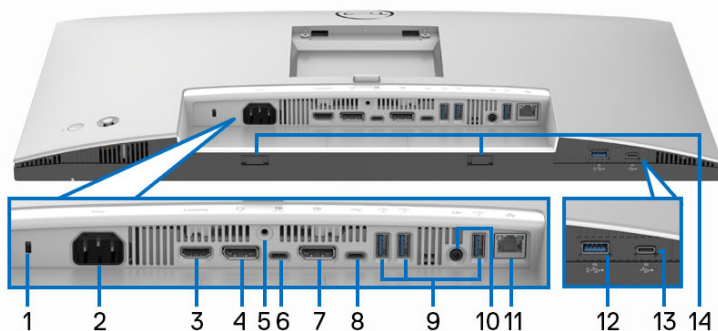

Widok z tyłu i z dołu monitora bez stojaka

Nr	Opis	Użyj
<p>1</p>	<p>Gniazdo blokady zabezpieczenia (przy użyciu gniazda Kensington Security Slot)</p>	<p>Przymocuj monitor za pomocą blokady zabezpieczającej (zakupionej osobno), aby zapobiec nieautoryzowanemu przenoszeniu monitora.</p>



2	Złącze zasilania	Podłącz kabel zasilający (dostarczony z monitorem).
3	Port HDMI	Podłącz kabel HDMI komputera.
4	DisplayPort	Podłącz komputer za pomocą kabla DisplayPort (dostarczony z monitorem).
5	Blokada stojaka	Zablokuj stojak do monitora przy użyciu śruby M3 x 6 mm (śrubę należy kupić oddzielnie).
6	Port przesyłania danych USB SuperSpeed 10 Gb/s (USB 3.2 Gen2) typu C (wideo i dane)	<p>Podłącz kabel USB typu C (dostarczony z monitorem) monitora do komputera lub notebooka. Ten port obsługuje dostarczanie zasilania przez USB, dane i sygnał wideo DisplayPort.</p> <p>Port SuperSpeed USB 10 Gb/s (USB 3.2 Gen2) typu C zapewnia największą szybkość transferu i tryb alternatywny z funkcją DP 1.4 obsługującą maksymalną rozdzielczość 1920 x 1080 przy 120 Hz, PD 20 V/4,5 A, 15 V/3 A, 9 V/3 A, 5 V/3 A.</p> <p>UWAGA: Interfejs USB typu C nie jest obsługiwany w wersjach systemu Windows wcześniejszych niż Windows 10 i Windows 11.</p>
7	DisplayPort (wy) 	<p>Monitor z wyjściem DisplayPort dla MST (przesyłanie wielostrumieniowe). Aby włączyć MST, patrz Podłączanie monitora dla funkcji transportu wielostrumieniowego DP (MST).</p> <p>UWAGA: Podczas korzystania ze złącza wyjścia DisplayPort usuń gumową zatyczkę.</p>



<p>8</p>	<p>Port przesyłania danych USB SuperSpeed 10 Gb/s (USB 3.2 Gen2) typu C (tylko dane)</p> 	<p>Podłącz kabel USB A-C (dostarczony z monitorem) monitora do komputera. Port ten obsługuje przesyłanie danych przez USB z prędkością 10 Gb/s (USB 3.2 Gen2). Po podłączeniu tego kabla można używać złączy USB monitora.</p> <p>UWAGA: Interfejs USB typu C nie jest obsługiwany w wersjach systemu Windows wcześniejszych niż Windows 10 i Windows 11.</p> <p>UWAGA: W celu użycia złącza USB typu C przesyłania danych (tylko dane) wyjmij gumową zatyczkę.</p>
<p>9</p>	<p>Porty pobierania danych USB SuperSpeed 10 Gb/s (USB 3.2 Gen2) typu A (3)</p>	<p>Podłącz urządzenie USB.**</p> <p>UWAGA: Aby użyć tych portów, należy podłączyć kabel USB typu C (dostarczony z monitorem) do portu przesyłania danych USB typu C (wideo i dane) (nr 6) lub podłączyć kabel USB A-C (dostarczony z monitorem) do portu przesyłania danych USB typu C (tylko dane) (nr 8) w monitorze oraz do komputera.</p>
<p>10</p>	<p>Port audio line-out</p>	<p>Podłącz głośniki zewnętrzne.*</p>
<p>11</p>	<p>Port RJ45</p>	<p>Obsługa połączenia Ethernet 10/100/1000/2500 Mb/s. Podłącz ten port do sieci Ethernet za pomocą kabla RJ45. Do nawiązania połączenia USB i ukończenia konfiguracji można użyć kabla USB typu C lub kabla USB A-C dostarczonego z monitorem.</p>



<p>12</p>	<p>Port pobierania danych SuperSpeed USB 10 Gb/s (USB 3.2 Gen2) typu A z portem ładowania BC1.2 typu A</p>	<p>Podłącz swoje urządzenie USB** lub naładuj urządzenie.</p> <p>UWAGA: Aby użyć tych portów, należy podłączyć kabel USB typu C (dostarczony z monitorem) do portu przesyłania danych USB typu C (wideo i dane) (nr 6) lub podłączyć kabel USB A-C (dostarczony z monitorem) do portu przesyłania danych USB typu C (tylko dane) (nr 8) w monitorze oraz do komputera.</p>
<p>13</p>	<p>Port pobierania danych USB SuperSpeed 10 Gb/s (USB 3.2 Gen2) typu C (10 Gb/s, 15 W)</p>	<p>Podłącz urządzenie USB.**</p> <p>UWAGA: Aby użyć tych portów, należy podłączyć kabel USB typu C (dostarczony z monitorem) do portu przesyłania danych USB typu C (wideo i dane) (nr 6) lub podłączyć kabel USB A-C (dostarczony z monitorem) do portu przesyłania danych USB typu C (tylko dane) (nr 8) w monitorze oraz do komputera.</p>
<p>14</p>	<p>Szczeliny na panel dźwiękowy</p>	<p>W celu podłączenia zewnętrznego panelu dźwiękowego (do nabycia oddzielnie) do monitora należy umieścić wypusty magnetyczne na panelu dźwiękowym w szczeliny w monitorze.</p>

*Słuchawki nie są obsługiwane w przypadku złącza audio line out.

**Aby uniknąć interferencji sygnału, w przypadku podłączenia urządzenia USB do portu USB pobierania danych, nie zaleca się podłączania innych urządzeń USB do przylegających portów.



Specyfikacje monitora

Model	U2424H/U2424H WOST/U2424HE
Typ ekranu	Aktywna matryca - TFT LCD
Technologia panelu	Technologia IPS (In Plane Switching)
Współczynnik proporcji	16:9
Widoczny obraz	
Przekątna	604,70 mm (23,80 cali)
Szerokość (aktywnego obszaru)	527,04 mm (20,75 cali)
Wysokość (aktywnego obszaru)	296,46 mm (11,67 cali)
Obszar całkowity	156246,28 mm ² (242,18 cali ²)
Podziałka pikseli	0,2745 mm x 0,2745 mm
Pikseli na cal (PPI)	92,53
Kąt widzenia	
Pionowo	178° (typowe)
Poziomo	178° (typowe)
Wyjście luminancji	250 cd/m ² (typowe)
Współczynnik kontrastu	1000 do 1 (typowe)
Powłoka płyty	Przeciwodblaskowa o twardości 3H
Podświetlenie	System oświetlenia krawędzi diodami LED
Czas reakcji	8 ms (Normalny OD) 5 ms (Szybki OD)
Głębokość kolorów	16,7 miliona kolorów
Paleta kolorów	<ul style="list-style-type: none"> · sRGB 100% · BT.709 100% · DCI-P3 85%
Dokładność kalibracji	sRGB i BT.709: Delta E < 2 (średnio)



Połączenie	<ul style="list-style-type: none"> • 1 x DisplayPort wersja 1.4 (DRR dla Microsoft Windows) (HDCP 1.4)* (obsługuje rozdzielczość do FHD 1920 x 1080 przy 120 Hz) • 1 x port HDMI wersja 1.4 (HDCP 1.4) (obsługuje rozdzielczość do FHD 1920 x 1080 przy 120 Hz TMDS zgodnie ze specyfikacją HDMI 1.4) • 1 x DisplayPort (wyjściowy) z MST (HDCP 1.4) • 1 x port przesyłania danych USB typu C (wideo i dane) (alternatywny tryb DisplayPort 1.4, dostarczanie zasilania PD do 90 W) (dotyczy tylko U2424HE)** • 1 x port przesyłania danych USB typu C (tylko dane, 10 Gb/s USB 3.2 Gen2) • 2 x porty pobierania danych SuperSpeed USB 10 Gb/s (USB 3.2 Gen2) typu A (dotyczy tylko U2424H/U2424H WOST) • 3 x porty pobierania danych SuperSpeed USB 10 Gb/s (USB 3.2 Gen2) typu A (dotyczy tylko U2424HE) • 1 x port audio line-out • 1 x port RJ45 (dotyczy tylko U2424HE) <p>Szybki dostęp:</p> <ul style="list-style-type: none"> • 1 x port USB typu C do pobierania danych z funkcją ładowania przy natężeniu prądu 15 W (maksymalnie) • 1 x port USB SuperSpeed 10 Gb/s (USB 3.2 Gen2) typu A pobierania danych z funkcją ładowania BC1.2 przy natężeniu prądu 2 A (maksymalnie)
Szerokość ramki (krawędź monitora do obszaru aktywnego)	
Góra	5,80 mm
Lewo/prawo	5,80 mm
Spód	8,95 mm



Nastawność	
Regulowana wysokość stojaka	150 mm
Nachylenie	Od -5° do 21°
Obrót w poziomie	Od -45° do 45°
Obrót wyświetlacza	Od -90° do 90°
Zgodność Dell Display Manager	Funkcje Łatwa aranżacja i inne
Zabezpieczenie	Gniazdo blokady zabezpieczenia (blokada kablowa sprzedawana oddzielnie)

*Obsługa dźwięku DisplayPort 1.4/MST/DP.

**Obsługa dźwięku HBR3/DisplayPort 1.4/MST/DP.

Specyfikacje rozdzielczości

Model	U2424H/U2424H WOST/U2424HE
Zakres skanowania poziomego	Od 31 kHz do 135 kHz (automatycznie)
Zakres skanowania pionowego	Od 48 Hz do 120 Hz (automatycznie)
Domyślna wstępnie ustawiona rozdzielczość	1920 x 1080 przy 60 Hz
Najwyższa wstępnie ustawiona rozdzielczość	1920 x 1080 przy 120 Hz

Obsługiwane tryby video

Model	U2424H/U2424H WOST
Możliwości wyświetlania video (HDMI i DisplayPort)	480p, 576p, 720p, 1080i*, 1080p

Model	U2424HE
Możliwości wyświetlania video (alternatywny tryb HDMI, DisplayPort i USB-C)	480p, 576p, 720p, 1080i*, 1080p

*Dotyczy tylko wejścia HDMI.



Wstępne ustawienia trybów wyświetlania

Tryb wyświetlania	Częstotliwość pozioma (kHz)	Częstotliwość pionowa (Hz)	Zegar pikseli (MHz)	Biegunowość synchronizacji (Pozioma/Pionowa)
VESA, 640 x 480	31,5	59,9	25,2	-/-
VESA, 640 x 480	37,5	75,0	31,5	-/-
720 x 400	31,5	70,1	28,3	-/+
720 x 480	31,5	59,9	27,0	-/-
VESA, 800 x 600	37,9	60,3	40,0	+/+
VESA, 800 x 600	46,9	75,0	49,5	+/+
VESA, 1024 x 768	48,4	60,0	65,0	-/-
VESA, 1024 x 768	60,0	75,0	78,8	+/+
VESA, 1152 x 864	67,5	75,0	108,0	+/+
1280 x 720	44,8	59,9	74,5	-/+
1280 x 720	56,5	74,8	95,8	-/+
VESA, 1280 x 720	45,0	60,0	74,3	+/+
VESA, 1280 x 1024	64,0	60,0	108,0	+/+
VESA, 1280 x 1024	80,0	75,0	135,0	+/+
VESA, 1600 x 900	60,0	60,0	108,0	+/+
VESA, 1920 x 1080	67,5	60,0	148,5	+/+
1920 x 1080	135,0	120,0	297,0	+/+

 **UWAGA:** Znak + lub - w kolumnie „Biegunowość polaryzacji” oznacza, że sygnał synchronizacji wideo jest aktywowany, odpowiednio, przez krawędź narastającą lub krawędź opadającą.



Tryby Multi-Stream Transport (MST)

Korzystanie z portu USB typu C (dotyczy tylko U2424HE):

Monitor źródłowy MST	Maksymalna liczba obsługiwanych monitorów zewnętrznych
	1920 x 1080 przy 120 Hz
1920 x 1080 przy 120 Hz	2 (z trybem alt USB-C DP)

Z wykorzystaniem portu DisplayPort:

Monitor źródłowy MST	Maksymalna liczba obsługiwanych monitorów zewnętrznych
	1920 x 1080 przy 120 Hz
1920 x 1080 przy 120 Hz	2

Specyfikacje elektryczne

Model	U2424H/U2424H WOST	U2424HE
Sygnaty wejścia video	<ul style="list-style-type: none">• HDMI 1.4*/DisplayPort 1.4**, 600 mV na przewód, opór wejściowy 100 omów na parę przewodów• Obsługa wejścia sygnału USB typu C (z trybem alternatywnym) (dotyczy tylko U2424HE)***	
Napięcie wejścia prądu zmiennego/ częstotliwość/prąd	100 VAC do 240 VAC / 50 Hz lub 60 Hz \pm 3 Hz / 1,5 A (typowe)	100 VAC do 240 VAC / 50 Hz lub 60 Hz \pm 3 Hz / 2,2 A (typowe)
Prąd udarowy	<ul style="list-style-type: none">• 120 V: 30 A (maksymalnie) przy 0°C (zimny start)• 240 V: 60 A (maksymalnie) przy 0°C (zimny start)	<ul style="list-style-type: none">• 120 V: 40 A (maksymalnie) przy 0°C (zimny start)• 240 V: 80 A (maksymalnie) przy 0°C (zimny start)



Zużycie energii	<ul style="list-style-type: none"> • 0,3 W (tryb wyłączenia)¹ • 0,5 W (tryb gotowości)¹ • 13,7 W (tryb włączenia)¹ • 72,0 W (maksymalnie)² • 11,3 W (P_{on})³ • 36,6 kWh (TEC)³ 	<ul style="list-style-type: none"> • 0,3 W (tryb wyłączenia)¹ • 0,5 W (tryb gotowości)¹ • 14,5 W (tryb włączenia)¹ • 1,5 W (trybie gotowości sieci)¹ • 210,0 W (maksymalnie)² • 13,6 W (P_{on})³ • 46,2 kWh (TEC)³
-----------------	---	--

*Nie obsługuje opcjonalnej specyfikacji HDMI 1.4, włącznie z HDMI Ethernet Channel (HEC), Audio Return Channel (ARC), standard dla formatu i rozdzielczości 3D i standardem dla rozdzielczości kina cyfrowego 4K.

**Obsługa dźwięku DisplayPort 1.4/MST/DP.

***Obsługa dźwięku HBR3/DisplayPort 1.4/MST/DP.

¹Zgodnie z definicją w UE 2019/2021 i UE 2019/2013.

²Maksymalna jasność i kontrast przy maksymalnym obciążeniu wszystkich portów USB.

³P_{on}: Zużycie energii w trybie włączenia zgodne z wytycznymi Energy Star w wersji 8.0.

TEC: Całkowite zużycie energii w kWh zgodne z wytycznymi Energy Star w wersji 8.0.

Niniejszy dokument należy wykorzystywać wyłącznie do celów informacyjnych i zawiera on dane na temat pracy w warunkach laboratoryjnych. Posiadany produkt może działać inaczej, w zależności od oprogramowania, komponentów i zamówionych urządzeń peryferyjnych i nie ma obowiązku aktualizowania takich informacji.

Stosownie, klient nie powinien polegać na tych informacjach podczas podejmowania decyzji na temat tolerancji elektrycznych i innych kwestii. Nie udziela się jawnej ani dorozumianej gwarancji co do dokładności lub kompletności.



UWAGA: Ten monitor ma certyfikat ENERGY STAR.

Ten produkt spełnia wymagania ENERGY STAR w przypadku domyślnych ustawień fabrycznych, które można przywrócić za pomocą funkcji „Factory Reset” (Przywracanie ustawień fabrycznych). Zmiana domyślnych ustawień fabrycznych lub włączenie innych funkcji może powodować zwiększenie zużycia energii ponad limity określone w ramach norm ENERGY STAR.



Charakterystyki fizyczne

Model	U2424H/U2424H WOST/U2424HE
Typ kabla sygnałowego	<ul style="list-style-type: none">· Cyfrowe: DisplayPort, 20 pinów· Uniwersalna magistrala szeregową: Typ C, 24 piny (dotyczy tylko U2424HE)· Uniwersalna magistrala szeregową: USB A-C
UWAGA: Monitory Dell są zaprojektowane tak, aby działały optymalnie przy wykorzystaniu kabli wideo dostarczanych z monitorem. Firma Dell nie ma kontroli nad różnymi dostawcami kabli na rynku, rodzajem materiałów, złączy ani nad procesem zastosowanymi w trakcie produkcji tych kabli, dlatego Dell nie gwarantuje wysokiej jakości wideo uzyskanych przy użyciu kabli innych niż dostarczane z tym monitorem Dell.	
Wymiary (ze stojakiem)	
Wysokość (po rozłożeniu)	496,53 mm (19,55 cali)
Wysokość (obniżony)	364,00 mm (14,33 cali)
Szerokość	538,64 mm (21,21 cali)
Głębokość	181,75 mm (7,16 cali)
Wymiary (bez stojaka)	
Wysokość	311,21 mm (12,25 cali)
Szerokość	538,64 mm (21,21 cali)
Głębokość	49,10 mm (1,93 cali)
Wymiary podstawy	
Wysokość (po rozłożeniu)	410,80 mm (16,17 cali)
Wysokość (obniżony)	364,00 mm (14,33 cali)
Szerokość	249,80 mm (9,83 cali)
Głębokość	181,75 mm (7,16 cali)
Podstawa	249,80 mm x 177,00 mm (9,83 cali x 6,97 cali)



Waga monitora			
Model	U2424H	U2424H WOST	U2424HE
Waga z opakowaniem	7,92 kg (17,46 funta)	6,35 kg (14,00 funta)	8,45 kg (18,62 funta)
Waga z zamontowanym stojakiem i kablami	5,38 kg (11,86 funta)	N.d.	5,91 kg (13,03 funta)
Waga bez zespołu stojaka i z kablami	N.d.	3,80 kg (8,38 funta)	N.d.
Waga bez stojaka (Do montażu ściennego lub montażu VESA - bez linek)	3,52 kg (7,76 funta)	3,52 kg (7,76 funta)	3,98 kg (8,77 funta)
Waga stojaka	1,57 kg (3,46 funta)	N.d.	1,57 kg (3,46 funta)



Charakterystyki środowiskowe

Model	U2424H/U2424H WOST	U2424HE
Zgodność ze standardami		
<ul style="list-style-type: none"> • Monitor z certyfikatem ENERGY STAR • Zarejestrowano z klasyfikacją EPEAT, gdzie dotyczy. Rejestracja EPEAT różni się w zależności od kraju. Odwiedź witrynę www.epeat.net, aby sprawdzić status rejestracji w danym kraju. • Zgodność z przepisami RoHS • TCO Certified i TCO Certified Edge • Nie zawiera bromowanego środka opóźniającego i polichloru winylu (za wyjątkiem kabli zewnętrznych) • Szkło nie zawierające arsenu i rtęci przeznaczone tylko do panelu 		
Temperatura		
Działanie	0°C do 40°C (32°F do 104°F)	
Bez działania	<ul style="list-style-type: none"> • Przechowywanie: -20°C do 60°C (-4°F do 140°F) • Przewożenie: -20°C do 60°C (-4°F do 140°F) 	
Wilgotność		
Działanie	10% do 80% (bez kondensacji)	
Bez działania	<ul style="list-style-type: none"> • Przechowywanie: 5% do 90% (bez kondensacji) • Przewożenie: 5% do 90% (bez kondensacji) 	
Wysokość n.p.m.		
Działanie	5000 m (16404 stóp) (maksymalnie)	
Bez działania	12192 m (40000 stóp) (maksymalnie)	
Rozpraszanie ciepła	<ul style="list-style-type: none"> • 245,7 BTU/godzinę (maksymalnie) • 46,7 BTU/godzinę (Tryb włączenia) 	<ul style="list-style-type: none"> • 716,5 BTU/godzinę (maksymalnie) • 49,5 BTU/godzinę (Tryb włączenia)



Przydział pinów

Złącze DisplayPort

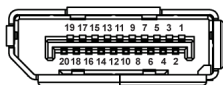

Numer pinu	20-pinowa końcówka podłączonego kabla sygnałowego
1	ML3 (n)
2	GND
3	ML3 (p)
4	ML2 (n)
5	GND
6	ML2 (p)
7	ML1 (n)
8	GND
9	ML1 (p)
10	ML0 (n)
11	GND
12	ML0 (p)
13	GND
14	GND
15	AUX (p)
16	GND
17	AUX (n)
18	Wykrywanie bez wyłączenia
19	Re-PWR
20	+3,3 V DP_PWR



Złącze HDMI

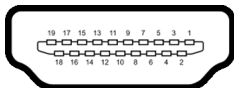

Numer pinu	19-pinowa końcówka podłączonego kabla sygnałowego
1	TMDS DANE 2+
2	TMDS DANE 2 SHIELD
3	TMDS DANE 2-
4	TMDS DANE 1+
5	TMDS DANE 1 SHIELD
6	TMDS DANE 1-
7	TMDS DANE 0+
8	TMDS DANE 0 SHIELD
9	TMDS DANE 0-
10	TMDS ZEGAR+
11	TMDS ZEGAR SHIELD
12	TMDS ZEGAR-
13	CEC
14	Zarezerwowane (N.C. w urządzeniu)
15	ZEGAR DDC (SCL)
16	DANE DDC (SDA)
17	DDC/CEC uziemienie
18	ZASILANIE +5 V
19	WYKRYWANIE BEZ WYŁĄCZANIA



Interfejs USB (Uniwersalna magistrala szeregową)

W tej części znajdują się informacje dotyczące portów USB znajdujących się w monitorze.

 **UWAGA: Ten monitor jest zgodny ze standardem USB SuperSpeed 10 Gb/s (USB 3.2 Gen2).**

SuperSpeed USB 10 Gb/s (USB 3.2 Gen2)

Szybkość transferu	Szybkość przesyłania danych	Maksymalna obsługiwana moc*
Super speed	10 Gb/s	4,5 W
Wysoka szybkość	480 Mb/s	4,5 W
Pełna szybkość	12 Mb/s	4,5 W

*Do 2 A w porcie USB pobierania danych (z ikoną baterii ) z urządzeniami zgodnymi z BC1.2 lub normalnymi urządzeniami USB.

USB typu C

USB typu C (dotyczy tylko U2424HE)	Opis
Wideo	DisplayPort 1.4*
Dane	SuperSpeed USB 10 Gb/s (USB 3.2 Gen2)
Dostarczanie zasilania (PD)	Do 90 W

*Obsługa dźwięku HBR3/DisplayPort 1.4/MST/DP.



Złącze pobierania danych USB 3.2

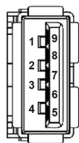

Numer pinu	Nazwa sygnału	Numer pinu	Nazwa sygnału
1	VBUS	6	StdA_SSRX+
2	D-	7	GND_DRAIN
3	D+	8	StdA_SSTX-
4	GND	9	StdA_SSTX+
5	StdA_SSRX-	Shell	Shield

Złącze USB typu C

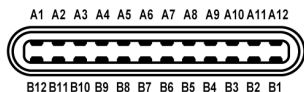

Numer pinu	Nazwa sygnału	Numer pinu	Nazwa sygnału
A1	GND	B1	GND
A2	TX1+	B2	TX2+
A3	TX1-	B3	TX2-
A4	VBUS	B4	VBUS
A5	CC1	B5	CC2
A6	D+	B6	D+
A7	D-	B7	D-
A8	SBU1	B8	SBU2
A9	VBUS	B9	VBUS
A10	RX2-	B10	RX1-
A11	RX2+	B11	RX1+
A12	GND	B12	GND



Porty USB

- Jeden port przesyłania danych USB SuperSpeed 10 Gb/s (USB 3.2 Gen2) typu C (wideo i dane) (dotyczy tylko U2424HE) — spód
- Jeden port przesyłania danych USB SuperSpeed 10 Gb/s (USB 3.2 Gen2) typu C (tylko dane) — spód
- Jeden port pobierania danych USB SuperSpeed 10 Gb/s (USB 3.2 Gen2) typu C — Szybki dostęp
- Trzy porty pobierania danych USB SuperSpeed 10 Gb/s (USB 3.2 Gen2) typu A (dotyczy tylko U2424H/U2424H WOST) — dwa na spodzie; jeden przy Szybkim dostępie
- Cztery porty pobierania danych SuperSpeed USB 10 Gb/s (USB 3.2 Gen2) typu A (dotyczy tylko U2424HE) — trzy na spodzie; jeden przy Szybkim dostępie

Port ładowania – port oznaczony ikoną baterii ; obsługuje funkcję szybkiego ładowania do 2 A, o ile urządzenie jest zgodne z technologią BC1.2.

 **UWAGA: Funkcja USB SuperSpeed 10 Gb/s (USB 3.2 Gen2) wymaga komputera obsługującego standard USB SuperSpeed 10 Gb/s (USB 3.2 Gen2).**

 **UWAGA: Porty USB monitora działają wyłącznie wtedy, gdy monitor jest włączony lub znajduje się w trybie gotowości. Po wyłączeniu i włączeniu monitora, wznowienie normalnego działania dołączonych urządzeń peryferyjnych może potrwać kilka sekund.**



Złącze RJ45 (dotyczy tylko U2424HE)

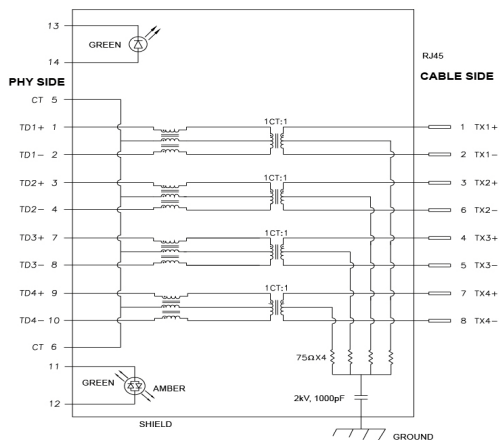

Pin	Sygnał	
P1	MDI0+	
P2	MDI0-	
P3	MDI1+	
P4	MDI1-	
P5	CT	
P6	CT	
P7	MDI2+	
P8	MDI2-	
P9	MDI3+	
P10	MDI3-	
Numer pinu	Bursztynowy	Zielone
P11	-	+
P12	+	-
P13	Nd.	+
P14	Nd.	-



Instalacja sterownika

Należy zainstalować sterownika Realtek USB GBE Ethernet Controller Driver odpowiedni dla posiadanego systemu. Dostępne do pobrania na stronie www.dell.com/support. Wpisz numer modelu monitora w pasku **Wyszukaj**, aby zidentyfikować produkt, a następnie znajdź oprogramowanie w sekcji **Sterowniki i pliki do pobrania**.

Maks. prędkość przesyłania danych przez sieć (RJ45) za pośrednictwem złącza USB-C wynosi 2500 Mb/s.

Zachowanie Wake-on-LAN

Stan oszczędzania energii komputera	Zachowanie komputera po odebraniu komendy Wake-on-LAN (WOL)
Nowoczesny tryb gotowości (S0ix)	Komputer i monitor pozostają w stanie gotowości, ale połączenie z siecią jest włączone.
Tryb gotowości/uśpienia (S3)	Włączony zarówno komputer, jak i monitor.
Hibernuj (S4)	Włączony zarówno komputer, jak i monitor.
WYŁ./Wyłączenie (S5)	Włączony zarówno komputer, jak i monitor.

 **UWAGA: Aby włączyć funkcję WOL, należy skonfigurować system BIOS komputera.**

 **UWAGA: Ten port LAN jest zgodny z 1000Base-T IEEE 802.3az i obsługuje funkcje Mac Address Pass-thru (MAPT) (adres Mac podany na etykiecie modelu) i Wake-on-LAN (WOL) z trybu uśpienia (tylko S3) oraz funkcję rozruchu UEFI* PXE [rozruchu UEFI PXE nieobsługiwane na komputerach firmy Dell typu desktop (z wyjątkiem OptiPlex 7090/3090 Ultra Desktop)]. Te trzy funkcje zależą od ustawienia BIOS i wersji systemu operacyjnego. Funkcje mogą się różnić w przypadku komputerów innych niż firmy Dell.**

*UEFI to skrót od ujednoczony interfejs rozszerzalnego oprogramowania sprzętowego.

 **UWAGA: WOL S4 i WOL S5 działają tylko z systemami Dell, które obsługują DPBS i tylko z połączeniem USB-C.**

 **UWAGA: W przypadku wystąpienia wszelkich problemów związanych z WOL, użytkownik powinien debugować komputer bez monitora. Po rozwiązaniu problemu podłącz do Monitora.**



Stan diody LED złącza RJ45

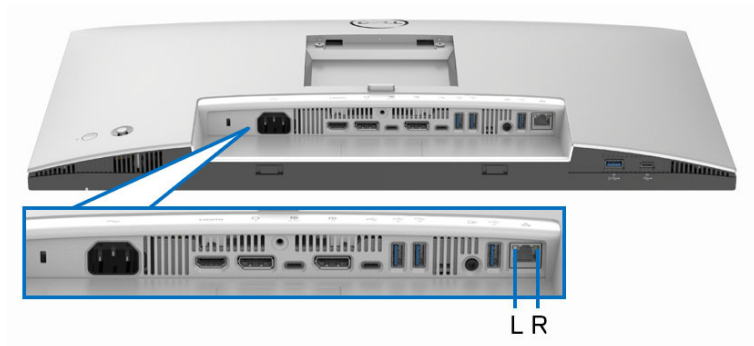

LED	Kolor	Opis
Lewa dioda LED	Zielone	Wskaźnik połączenia/aktywności: <ul style="list-style-type: none">• Miga – aktywność na porcie.• Świeci na zielono – trwa nawiązywanie połączenia.• Wył. – brak połączenia.
Prawa dioda LED	Pomarańczowy lub zielony	Wskaźnik prędkości: <ul style="list-style-type: none">• Świeci na pomarańczowo – 2500/1000 Mb/s• Świeci na zielono – 100 Mb/s• Wył. – 10 Mb/s

 **UWAGA: Kabel RJ45 nie jest standardowym akcesorium zestawu.**



Przepustowość wideo

Host	Kabel wideo	Ustawienie USB-C jako priorytetu	Głębokość kolorów	Rozdzielczość
USB-C (Tryb Alt DP1.2)	Kabel USB-C Gen2	Wysoka prędkość danych	8 bitów	1920 x 1080 przy 120 Hz
		Wysoka rozdzielczość	8 bitów	1920 x 1080 przy 120 Hz
USB-C (Tryb Alt DP1.4)	Kabel USB-C Gen2	Wysoka prędkość danych	8 bitów	1920 x 1080 przy 120 Hz
		Wysoka rozdzielczość	8 bitów	1920 x 1080 przy 120 Hz
HDMI 1.4	Kabel HDMI	Nd.	8 bitów	1920 x 1080 przy 120 Hz
DP 1.2	Kabel DP	Nd.	8 bitów	1920 x 1080 przy 120 Hz
DP 1.4	Kabel DP	Nd.	8 bitów	1920 x 1080 przy 120 Hz

Przepustowość prędkości USB

Host	Kabel przesyłania danych USB	Ustawienie USB-C jako priorytetu	Urządzenie USB podłączono do USB-A lub kabla odbierania danych C
USB-C (Tryb Alt DP1.2)	Kabel USB-C Gen2	Wysoka prędkość danych	Obsługiwany, USB 2.0/3.2 Gen2
		Wysoka rozdzielczość	Obsługiwany, USB 2.0
USB-C (Tryb Alt DP1.4)	Kabel USB-C Gen2	Wysoka prędkość danych	Obsługiwany, USB 2.0/3.2 Gen2
		Wysoka rozdzielczość	Obsługiwany, USB 2.0
USB-A 2.0	Kabel USB A - C	Nd.	Obsługiwany, USB 2.0



USB-A 3.2 Gen1	Kabel USB A - C	Nd.	Obsługiwany, USB 2.0/3.2 Gen1
USB-C 3.2 Gen1 (tylko dane)	Kabel USB-C Gen2	Nd.	Obsługiwany, USB 2.0/3.2 Gen1
USB-C 3.2 Gen2 (tylko dane)	Kabel USB-C Gen2	Nd.	Obsługiwany, USB 2.0/3.2 Gen2

Obsługa funkcji Plug and Play

Ten monitor można połączyć w dowolnym systemie zgodnym z Plug and Play. Monitor automatycznie przekazuje do komputera dane EDID (Extended Display Identification Data) za pomocą protokołów Display Data Channel (DDC), dzięki czemu komputer może konfigurować się automatycznie i optymalizować ustawienia monitora. Instalacja monitora przebiega w większości automatycznie. W razie potrzeby można jednak wybrać własne ustawienia. Dalsze informacje o zmianie ustawień monitora, znajdują się w części [Obsługa monitora](#).

Jakość monitora LCD i zasady dotyczące pikseli

Podczas produkcji monitora LCD nierzadko dochodzi do pozostawiania w niezmiennym stanie jednego lub kilku pikseli, które są trudne do zobaczenia i nie wpływają na jakość lub stabilność obrazu. Więcej informacji na temat jakości i zasad dotyczących pikseli monitora Dell można uzyskać pod adresem www.dell.com/pixelguidelines.



Ergonomia

△ **OSTRZEŻENIE: Nieprawidłowe lub wydłużone korzystanie z klawiatury może prowadzić do obrażeń.**

△ **OSTRZEŻENIE: Patrzenie na ekran monitora przez długi czas może powodować zmęczenie oczu.**

W celu uzyskania komfortu i efektywności należy przestrzegać następujących wskazówek podczas konfiguracji i użytkowania stacji roboczej komputera:

- Komputer należy ustawić tak, aby monitor i klawiatura znajdowały się bezpośrednio przed osobą przy nim pracującą. W sprzedaży dostępne są specjalne półki, które pomogą uzyskać prawidłową pozycję podczas pracy na klawiaturze.
- Aby zmniejszyć ryzyko nadwyrężenia wzroku oraz wystąpienia bólu karku, ramion, pleców lub barków w wyniku korzystania z monitora przez długi czas, zalecamy stosowanie się do poniższych rad:
 1. Umieść ekran w odległości od 50 do 70 cm (20–28 cali) od oczu.
 2. Podczas dłuższego korzystania z monitora mrugaj często, aby nawilżyć oczy, lub zwilżaj je wodą.
 3. Rób regularne i częste przerwy (20-minutowa przerwa co dwie godziny).
 4. Podczas przerw nie patrz na monitor i skupiaj wzrok na obiekcie oddalonym o co najmniej 20 stóp przez co najmniej 20 sekund.
 5. Podczas przerw należy wykonywać ćwiczenia rozciągające w celu rozluźnienia napięcia karku, ramion, pleców i barków.
- Należy się upewnić, że ekran monitora znajduje się na poziomie oczu użytkownika siedzącego przed nim lub nieco niżej.
- Należy dostosować nachylenie monitora, ustawienia kontrastu i jasności.
- Należy tak wyregulować oświetlenie otoczenia (np. oświetlenie sufitowe, lampki na biurku, zasłony lub żaluzje na oknach w pobliżu), aby zminimalizować odbicia i odbłask światła na ekranie monitora.
- Należy używać krzesła, zapewniającego odpowiednie podparcie dla dolnego odcinka pleców.
- Podczas korzystania z klawiatury lub myszy należy utrzymywać przedramiona w pozycji poziomej z nadgarstkami w neutralnej, wygodnej pozycji.
- Podczas korzystania z klawiatury lub myszy należy zawsze pozostawić sobie miejsce na odpoczynek dla dłoni.
- Ramiona po obu stronach powinny znajdować się w naturalnej pozycji.



- Należy się upewnić, że stopy płasko stoją na podłodze.
- Należy się upewnić, że ciężar nóg w pozycji siedzącej opiera się na stopach, a nie na przedniej części siedzenia. W razie potrzeby należy wyregulować wysokość krzesła lub skorzystać z podnóżka, aby uzyskać właściwą postawę ciała.
- Należy różnicować swoje działania podczas pracy. Pracę należy próbować tak organizować, aby nie pracować przez długi czas w pozycji siedzącej. Należy regularnie wstawać i chodzić.
- Na obszarze przy biurku nie powinny znajdować się przeszkody, kable ani przewody zasilania, które mogłyby uniemożliwiać wygodną pozycję siedzącą, lub stwarzać potencjalne ryzyko potknięcia.

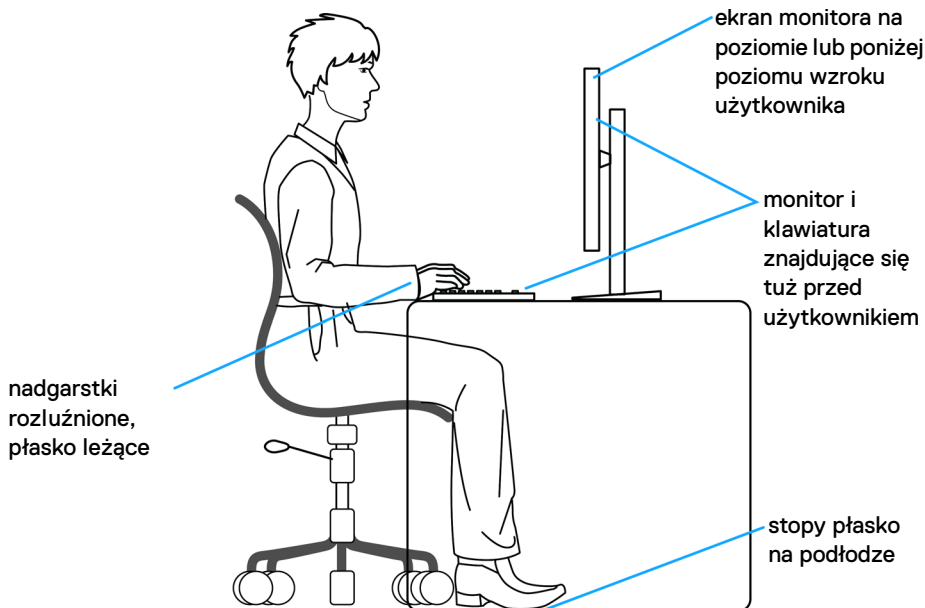

Obsługa i przenoszenie wyświetlacza

Aby zapewnić bezpieczeństwo monitora podczas jego podnoszenia lub przenoszenia, należy postępować zgodnie z poniższymi wskazówkami:

- Przed przeniesieniem lub podnoszeniem monitora należy wyłączyć komputer i monitor.
- Należy odłączyć wszystkie kable od monitora.
- Monitor należy umieścić w oryginalnym opakowaniu z oryginalnymi materiałami zabezpieczającymi.
- Podczas podnoszenia lub przenoszenia monitora należy mocno przytrzymać jego dolną krawędź i bok, nie wywierając nadmiernego nacisku na monitor.

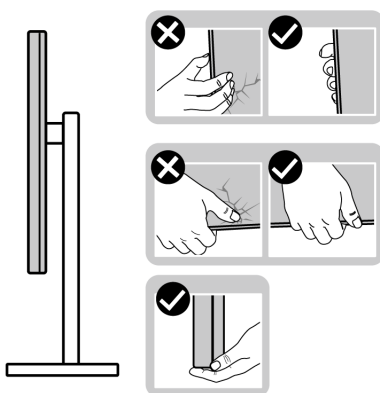

- Podczas podnoszenia lub przenoszenia monitora, należy upewnić się, że monitor jest skierowany tyłem do użytkownika, i nie naciskać na obszar wyświetlacza, aby zapobiec zarysowaniom lub uszkodzeniom.

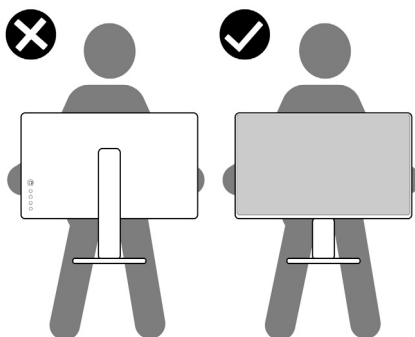

- Podczas transportu monitora należy unikać poddawania go nagłym wstrząsom lub drganiom.
- Podczas podnoszenia lub przenoszenia monitora nie należy go odwracać górną do dołu, trzymając podstawę stojaka lub ramię stojaka. Mogłoby to doprowadzić do przypadkowego uszkodzenia monitora i spowodować obrażenia ciała użytkownika.

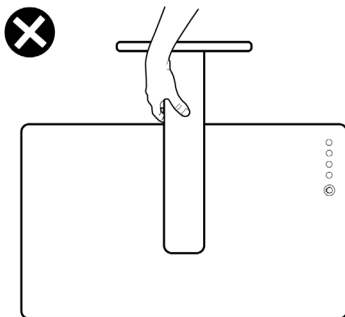

Wskazówki dotyczące konserwacji



Czyszczenie monitora

- △ **OSTRZEŻENIE:** Przed rozpoczęciem czyszczenia monitora należy przeczytać i zastosować się do [Instrukcje bezpieczeństwa](#).
- △ **PRZESTROGA:** Przed rozpoczęciem czyszczenia monitora należy odłączyć kabel zasilający monitora od gniazda elektrycznego.

Zalecamy, aby zastosować się do podanych poniżej instrukcji podczas rozpakowania, czyszczenia lub obsługi monitora:

- Do czyszczenia zespołu stojaka, ekranu i obudowy monitora Dell używaj czystej ściereczki lekko zwilżonej wodą. Jeśli dostępne, użyj chusteczki do czyszczenia ekranu lub roztworu przeznaczonego do monitorów Dell.
 - Po wyczyszczeniu powierzchni stołu a przed umieszczeniem na niej monitora Dell upewnij się, że jest ona całkowicie sucha i wolna od jakiegokolwiek wilgoci lub środka czyszczącego.
- △ **OSTRZEŻENIE:** Nie używaj detergentów ani innych środków chemicznych, takich jak benzen, rozcieńczalnik, amoniak, ściernie środki czyszczące, alkohol lub sprężone powietrze.





-  **OSTRZEŻENIE:** Używanie środków chemicznych do czyszczenia może spowodować zmiany w wyglądzie monitora, takie jak blaknięcie kolorów, mleczny osad na monitorze, deformacje, nierówne ciemne zacieki i łuszczenie się powierzchni ekranu.
-  **PRZESTROGA:** Nie rozpylaj roztworu czyszczącego a nawet wody bezpośrednio na powierzchnię monitora. Spowoduje to gromadzenie się płynów w dolnej części panelu wyświetlacza i korozję elementów elektronicznych, powodując trwałe uszkodzenie. Zamiast tego nałóż roztwór czyszczący lub wodę na miękką szmatkę, a następnie wyczyść monitor.
-  **UWAGA:** Uszkodzenia monitora spowodowane niewłaściwymi metodami czyszczenia i użycie benzenu, rozcieńczalnika, amoniaku, ściernych środków czyszczących, alkoholu, sprężonego powietrza, wszelkiego rodzaju detergentów doprowadzi do uszkodzenia wywołanego przez klienta (CID). Uszkodzenia wywołane przez klienta (CID) nie są objęte standardową gwarancją firmy Dell.
- Jeśli po rozpakowaniu monitora zauważysz resztki białego proszku, należy go wytrzeć szmatką.
 - Podczas obsługi monitora należy zachować ostrożność, ponieważ po zarysowaniu obudowy pojawią się znaki zarysowania, bardziej widoczne na monitorach o ciemniejszej obudowie niż na jasnej.
 - Aby pomóc w uzyskaniu najlepszej jakości obrazu na monitorze należy użyć dynamicznie zmieniającego obraz wygaszacza i wyłączać monitor, gdy nie jest używany.



Ustawienia monitora

Podłączanie podstawy monitora

-  **UWAGA:** Stojak nie jest przymocowany do monitora po jego dostarczeniu z fabryki.
-  **UWAGA:** Poniższe instrukcje dotyczą wyłącznie stojaka dostarczonej wraz z monitorem. W przypadku podłączania stojaka zakupionego z innego źródła postępuj zgodnie z instrukcjami dotyczącymi konfiguracji, załączonymi do stojaka.

W celu zamontowania podstawy monitora, zapoznaj się z instrukcjami na klapkach kartonu, wyjmij podstawę z zabezpieczającej jej osłony, a następnie wykonaj poniższe czynności:

1. Wyciągnij ramię i podstawę stojaka z poduszki w opakowaniu.

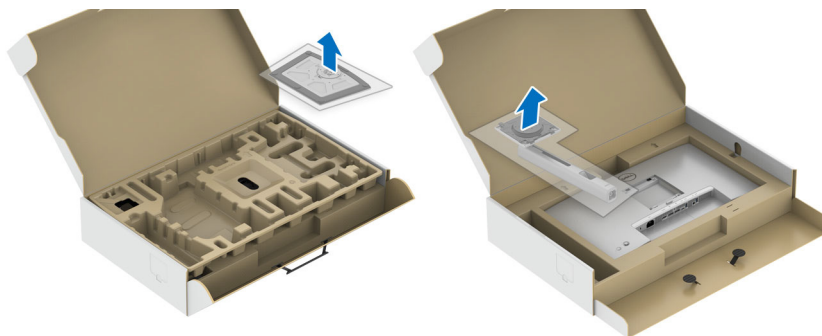

2. Włóż wypustki podstawy stojaka całkowicie w gniazda w stojaku.
3. Podnieś uchwyt śruby i obróć śrubę w kierunku zgodnym z ruchem wskazówek zegara.
4. Po dokręceniu śruby złóż uchwyt śruby na płasko, umieszczając go w zagłębieniu.

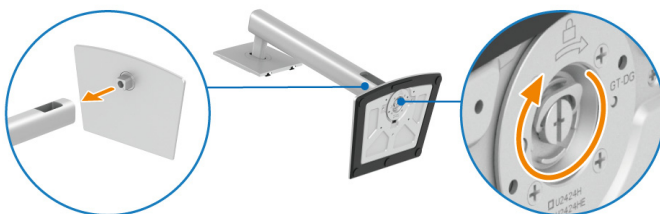

- 5.** Unieś osłonę zgodnie z ilustracją, aby uzyskać dostęp do obszaru VESA w celu montażu stojaka.

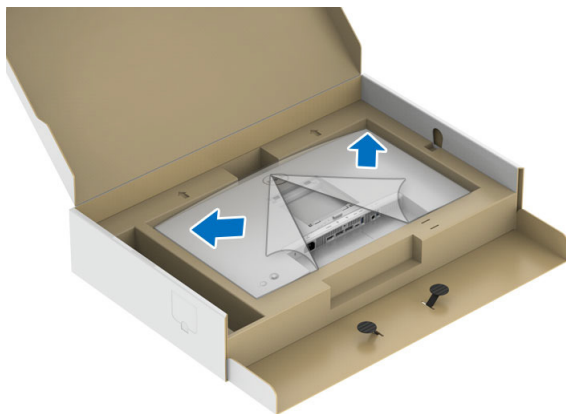

- 6.** Dołącz stojak do monitora.
- a.** Dopasuj rowek z tyłu monitora do dwóch zaczepów w górnej części podstawy.
 - b.** Wciskaj podstawę, aż zaskoczy w swoje miejsce.



7. Postaw monitor w pozycji pionowej.

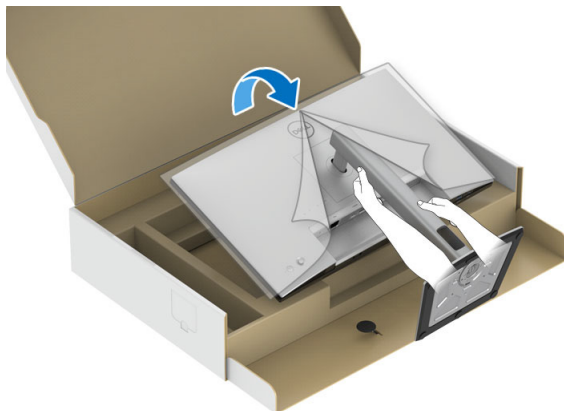

UWAGA: Ostrożnie unieś monitor, aby nie spadł ani się nie wyslizgnął z rąk.

8. Zdejmij osłonę z monitora.

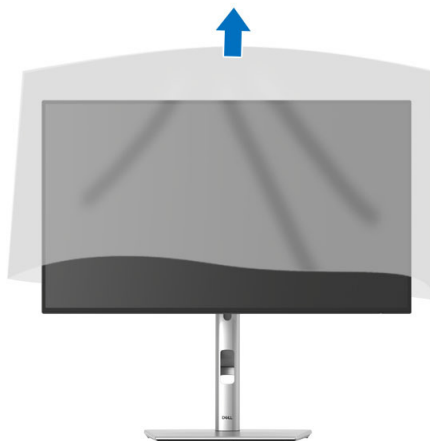

Organizacja przebiegu kabli



Po podłączeniu do monitora i komputera wszystkich niezbędnych kabli (patrz [Podłączanie monitora](#) w celu uzyskania informacji o podłączaniu kabli), uporządkuj je zgodnie z ilustracją powyżej.

Jeśli kabel nie sięga do komputera, możliwe jest jego bezpośrednie podłączenie bez przeprowadzania przez otwór w podstawie monitora.



Używanie nachylenia, obrotu w poziomie i pionowego wydłużenia

UWAGA: Poniższe instrukcje dotyczą wyłącznie podłączania stojaka dostarczanego wraz z monitorem. W przypadku podłączania stojaka zakupionego z innego źródła, postępuj zgodnie z instrukcjami dotyczącymi konfiguracji, załączonymi do stojaka.

Nachylenie, obrót w poziomie

Po przymocowaniu stojaka do monitora można pochylać i obracać monitor tak, aby uzyskać najlepszy kąt wyświetlania.

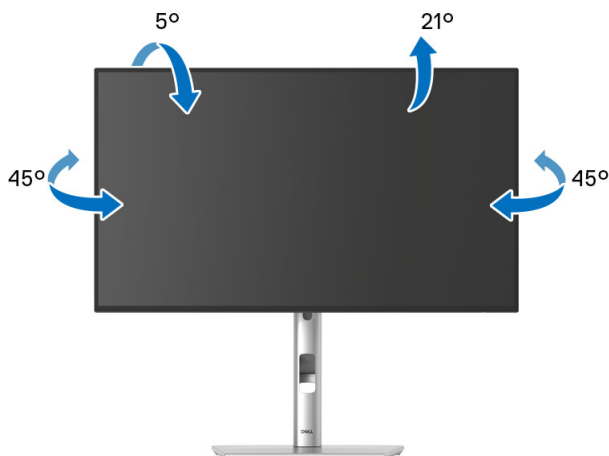

UWAGA: Dostarczana podstawa nie jest zainstalowana fabrycznie.



Wydłużenie w pionie

 **UWAGA:** Podstawę można wydłużyć w pionie do 150 mm. Na poniższych rysunkach przedstawiono sposób wydłużania podstawy w pionie.

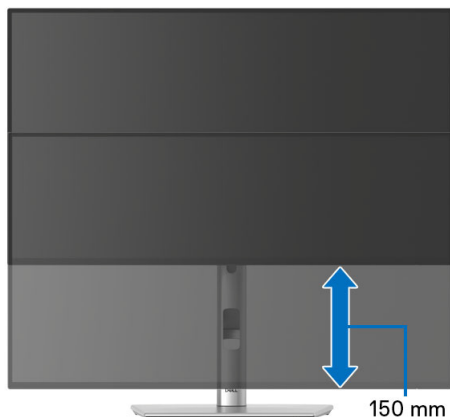

Obracanie monitora

Przed obróceniem monitor powinien zostać całkowicie wydłużony w pionie ([Wydłużenie w pionie](#)) i w pełni przechylny do góry w celu uniknięcia uderzenia jego dolnej krawędzi.

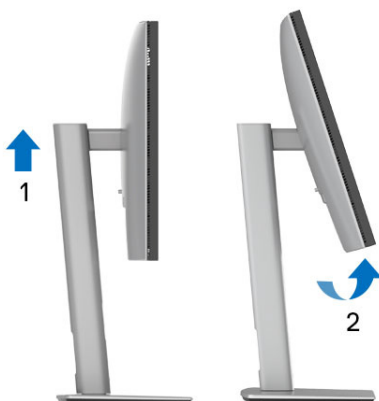

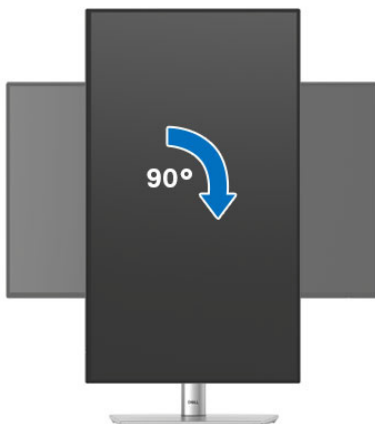

Obróć w prawo

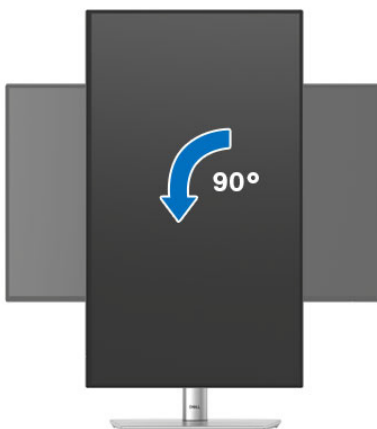

Obróć w lewo



-  **UWAGA:** Do korzystania z funkcji obrotu wyświetlacza (widok poziomy a widok pionowy) w przypadku komputera firmy Dell wymagany jest zaktualizowany sterownik karty graficznej, który nie jest dostarczany wraz z tym monitorem. Aby pobrać sterownik karty graficznej, przejdź na stronę www.dell.com/support i w sekcji Pliki do pobrania wyszukaj najnowszych aktualizacji dla sterowników wideo.
-  **UWAGA:** W trybie widoku pionowego może wystąpić pogorszenie wydajności w przypadku używania aplikacji intensywnie korzystających z grafiki (gry 3D itd.).



Dostosowywanie ustawień wyświetlania obrotu danego systemu

Po obróceniu monitora należy wykonać poniższą procedurę w celu dostosowania ustawień wyświetlania obrotu danego systemu.

 **UWAGA: Jeśli monitor używany jest z komputerem innym niż firmy Dell, należy przejść na witrynę sieci Web sterownika karty graficznej lub witrynę sieci Web producenta komputera w celu uzyskania informacji dotyczących obracania danego systemu operacyjnego.**

W celu dostosowania ustawień wyświetlania obrotu:

1. Kliknij prawym przyciskiem myszy na pulpicie i wybierz polecenie **Właściwości**.
2. Wybierz kartę **Ustawienia** i kliknij przycisk **Zaawansowane**.
3. Jeśli kartą graficzną jest karta ATI, wybierz kartę **Obrót** i ustaw preferowany obrót.
4. Jeśli kartą graficzną jest karta graficzna NVIDIA, kliknij kartę **NVIDIA**, w lewej kolumnie wybierz pozycję **NVRotate**, a następnie wybierz preferowany obrót.
5. Jeśli kartą graficzną jest karta Intel, wybierz kartę **Intel**, kliknij pozycję **Właściwości grafiki**, wybierz kartę **Obrót**, a następnie ustaw preferowany obrót.

 **UWAGA: Jeśli opcja obrotu nie jest widoczna lub nie działa ona prawidłowo, przejdź na stronę www.dell.com/support i pobierz najnowszy sterownik karty graficznej.**

 **UWAGA: W celu obrócenia obrazu można użyć również funkcji [Rotation \(Obrót\)](#) w menu ekranowym.**



Podłączanie monitora

- ⚠ **PRZESTROGA:** Przed rozpoczęciem wykonywania opisanych w tej części procedur, należy zastosować się do [Instrukcje bezpieczeństwa](#).
- ✍ **UWAGA:** Monitory Dell są zaprojektowane do optymalnej współpracy z kablami dostarczonymi przez firmę Dell w opakowaniu. Firma Dell nie gwarantuje jakości i wydajności wideo w przypadku użycia kabli innych niż Dell.
- ✍ **UWAGA:** Przed podłączeniem kabli poprowadź je w szczelinie do prowadzenia kabli.
- ✍ **UWAGA:** Nie podłączać wszystkich kabli do komputera równocześnie.
- ✍ **UWAGA:** Ilustracje służą wyłącznie jako odniesienie. Wygląd komputera może być inny.

W celu podłączenia monitora do komputera:

1. Wyłącz komputer i odłącz kabel zasilający.
2. Połącz monitor z komputerem kablem DisplayPort lub USB typu C.

Podłączenie kabla DisplayPort (DisplayPort do DisplayPort)

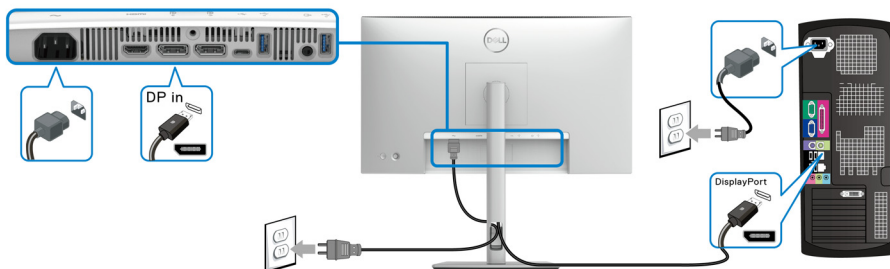

Podłączanie kabla USB typu C (dotyczy tylko U2424HE)

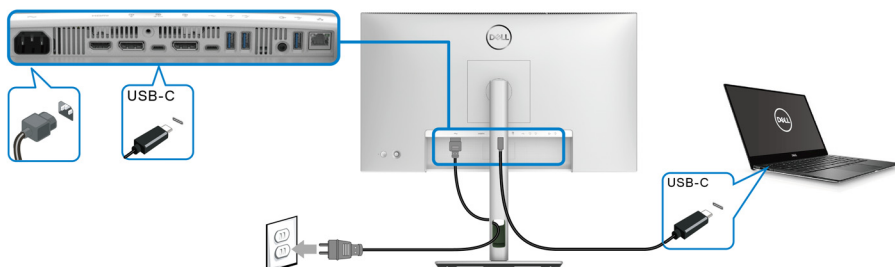

UWAGA: Należy używać wyłącznie kabla USB typu C dostarczonego wraz z monitorem.

- Ten port obsługuje alternatywny tryb DisplayPort (tylko standard DP1.4).
- Port zgodny ze standardem dostarczania zasilania USB typu C (PD wersja 3.0) zapewnia do 90 W mocy.
- Jeśli notebook wymaga więcej niż 90 W do pracy i akumulator jest wyczerpany, może się nie uruchomić lub ładować przez port USB PD tego monitora.

Podłączanie monitora dla funkcji transportu wielostrumieniowego DP (MST)

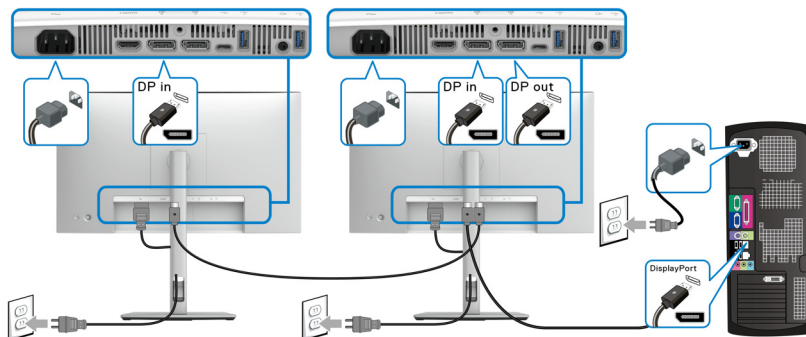

UWAGA: Monitor ten obsługuje funkcję DP MST. Aby korzystać z tej funkcji, karta graficzna komputera musi mieć certyfikat co najmniej DP1.2 z opcją MST.

UWAGA: Usuń gumową zatyczkę podczas korzystania ze złącza wyjścia DP.



Podłączanie monitora w celu korzystania z funkcji transportu wielostrumieniowego USB typu C (MST) (dotyczy tylko U2424HE)

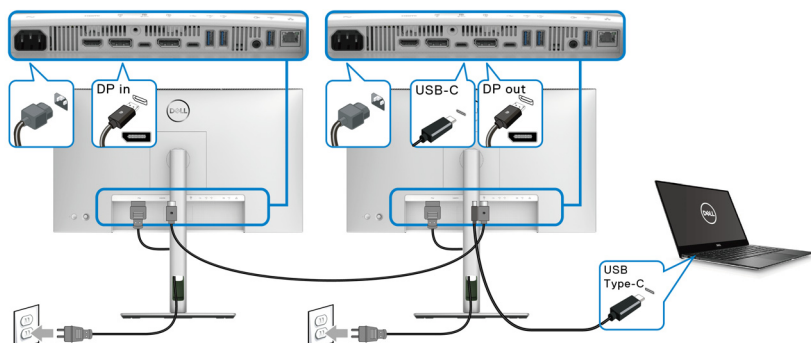

- ✎ **UWAGA:** Maksymalna liczba monitorów obsługiwanych za pośrednictwem MST zależy od przepustowości źródła USB-C.
- ✎ **UWAGA:** Usuń gumową zatyczkę podczas korzystania ze złącza przesyłania danych USB typu C.
- ✎ **UWAGA:** Usuń gumową zatyczkę podczas korzystania ze złącza wyjścia DP.

Podłączanie monitora w celu korzystania z kabla RJ45 (opcjonalny) (dotyczy tylko U2424HE)

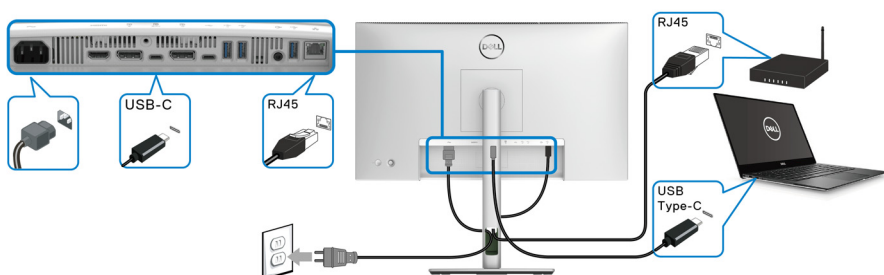

- ✎ **UWAGA:** Kabel RJ45 nie jest standardowym akcesorium zestawu.



Podłączanie kabla USB A-C

UWAGA: Aby nie dopuścić do uszkodzenia lub utraty danych, przed odłączeniem kabla od portu przesyłania danych USB typu C, upewnij się, że komputer podłączony do portu pobierania danych SuperSpeed USB 10 Gb/s (USB 3.2 Gen2) typu A nie korzysta z żadnych urządzeń pamięci USB.

Po zakończeniu podłączania kabla DisplayPort/HDMI wykonaj procedurę poniżej w celu podłączenia kabla USB A-C do komputera i dokończenia ustawień monitora:

1. Podłącz komputer: połącz port SuperSpeed USB 3.2 (Gen2) typu C przesyłania danych (tylko dane) z końcówką USB typu C kabla dołączonego do monitora.
2. Podłącz końcówkę USB-A kabla do odpowiedniego portu USB 3.2 (Gen2) w komputerze.

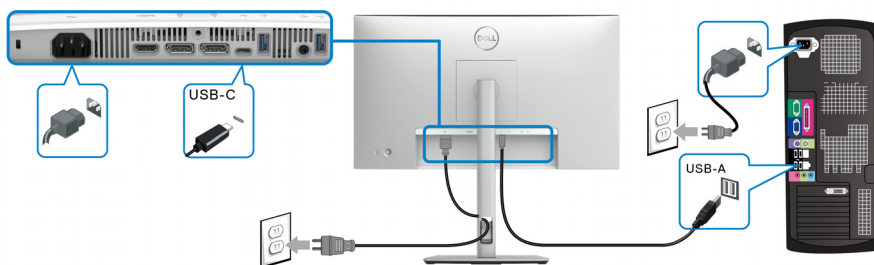

UWAGA: Umieść komputer z lewej strony monitora (patrz z przodu), aby ułatwić podłączenie kabla USB A-C. Jeśli kabel jest za krótki, nie przeprowadzaj go przez otwór w podstawie monitora.

3. Podłącz urządzenia peryferyjne USB do portów SuperSpeed USB 10 Gb/s (USB 3.2 Gen2) pobierania danych monitora.



4. Podłącz kable zasilające komputera i monitora do najbliższego gniazda zasilania.

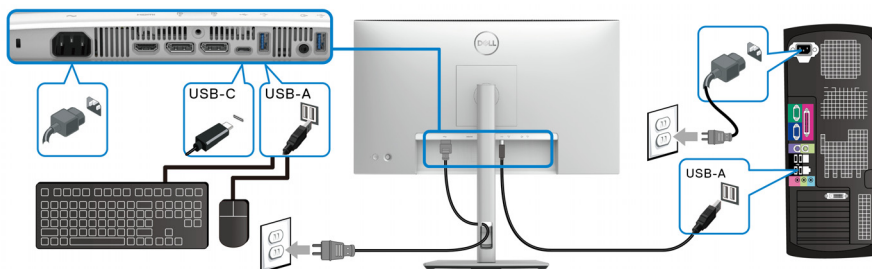

5. Włącz monitor i komputer.
Jeśli na monitorze wyświetla się obraz, instalacja jest zakończona. Jeśli obraz nie wyświetla się, patrz [Typowe problemy](#).
6. Użyj uchwyty kabli na stojaku monitora do uporządkowania przebiegu kabli.

- UWAGA:** Połączenie USB umożliwia przesyłanie danych USB tylko w tym scenariuszu.
- UWAGA:** Ilustracje służą wyłącznie jako odniesienie. Wygląd komputera może być inny.



Funkcja Dell Power Button Sync (DPBS) (dotyczy tylko U2424HE)

Ten monitor oferuje funkcję Dell Power Button Sync (DPBS), umożliwiającą sterowanie zasilaniem systemu komputera za pomocą przycisku zasilania monitora. Funkcja ta jest zgodna tylko z platformą Dell z wbudowaną funkcją DPBS i jest obsługiwana wyłącznie przez interfejs USB-C.

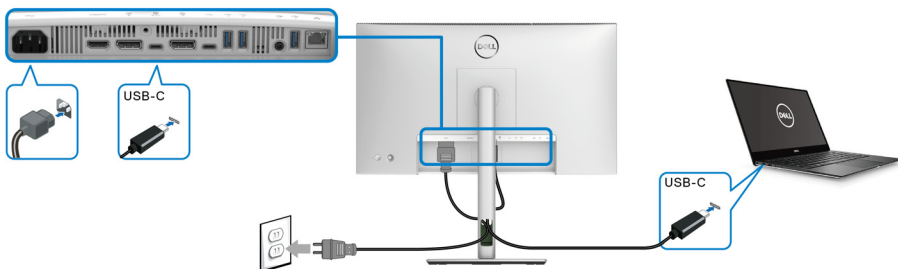

Aby za pierwszym razem sprawdzić, czy funkcja DPBS działa prawidłowo, wykonaj poniższe czynności dla platformy z obsługą DPBS w obszarze **Panel sterowania**.

UWAGA: DPBS obsługuje tylko port przesyłania danych USB typu C oznaczony ikoną .

1. Otwórz **Panel sterowania**.

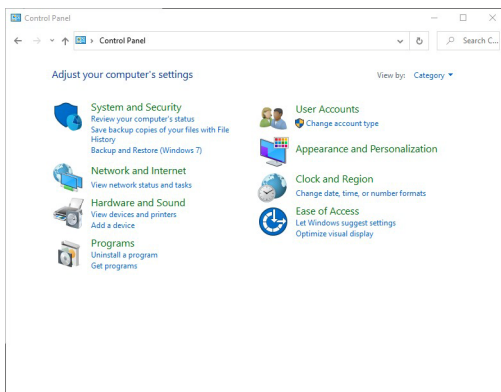

2. Wybierz **Sprzęt i dźwięk**, a następnie **Opcje zasilania**.

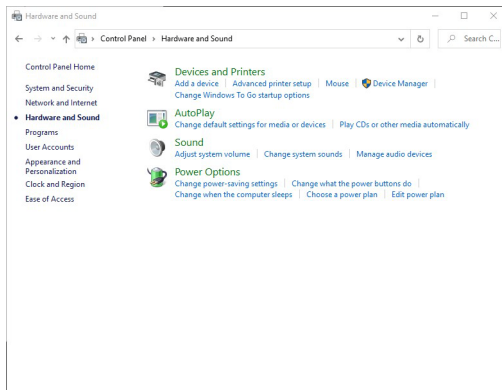

3. Wybierz **Ustawienia systemowe**.

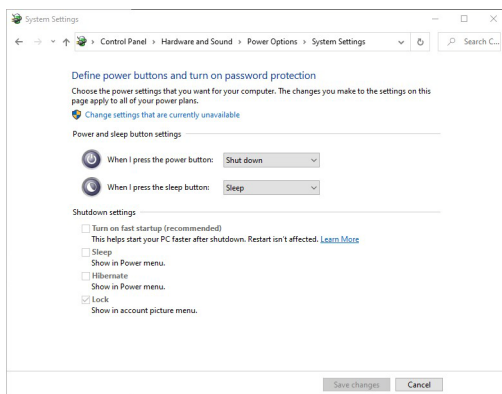

4. W menu rozwijanym **Po naciśnięciu przycisku zasilania** możesz wybrać preferowane opcje.

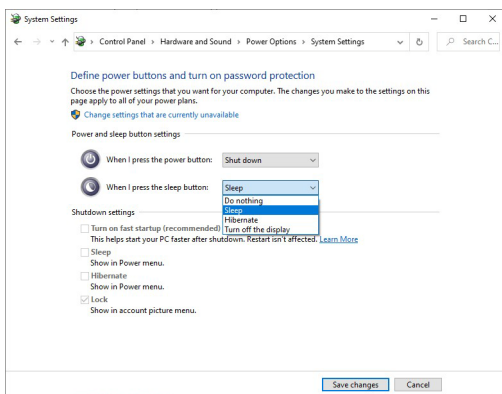
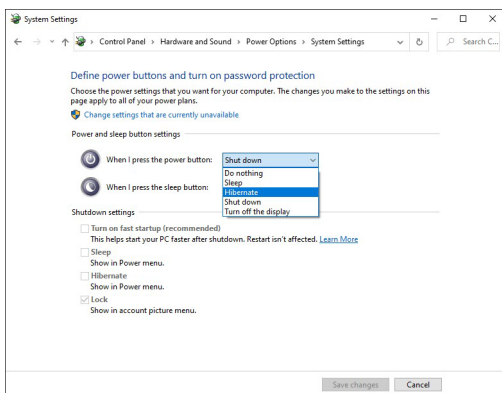

UWAGA: Nie wybieraj opcji „Nic nie rób”, ponieważ wówczas zsynchronizowanie przycisku zasilania monitora ze stanem zasilania systemu komputera nie będzie możliwe.



Podłączanie monitora do DPBS po raz pierwszy

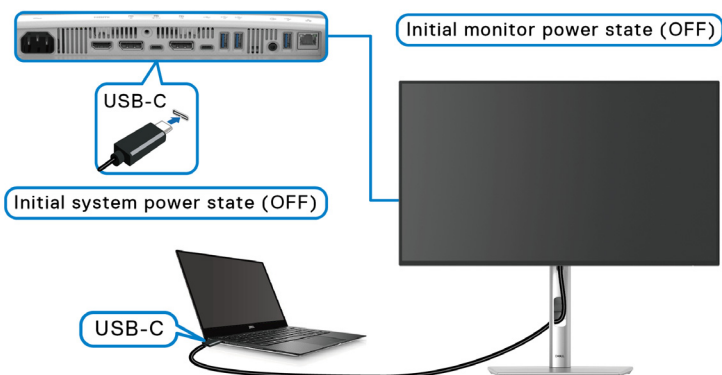

Konfiguracja funkcji DPBS po raz pierwszy:

1. Upewnij się, że komputer i monitor są wyłączone.
2. Naciśnij przycisk zasilania monitora, aby go włączyć.
3. Podłącz przewód USB typu C do komputera i monitora.
4. Monitor i komputer włączą się w standardowy sposób. W przeciwnym razie, naciśnij przycisk zasilania monitora lub komputera, aby uruchomić system.

UWAGA: Upewnij się, że funkcja Dell Power Button Sync jest On (Wł.). Zobacz rozdział [Dell Power Button Sync \(dotyczy tylko U2424HE\)](#).



Korzystanie z funkcji DPBS

Po podłączeniu kabla USB typu C monitor/komputer reaguje w następujący sposób:

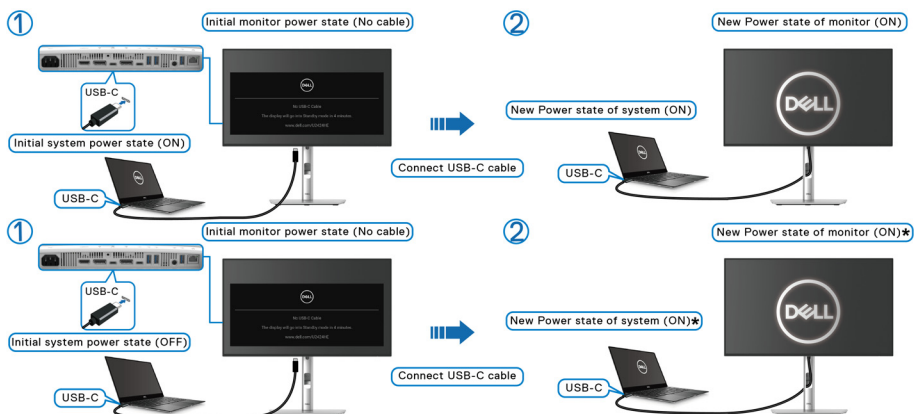

***Nie wszystkie systemy komputera Dell obsługują funkcję wybudzania platformy za pośrednictwem monitora.**

***Po podłączeniu kabla USB typu C do wybudzenia systemu/monitora ze stanu uśpienia lub hibernacji może być konieczne poruszenie myszą lub naciśnięcie klawiatury.**

Po naciśnięciu przycisku zasilania monitora lub przycisku zasilania komputera monitor/komputer reaguje w następujący sposób:

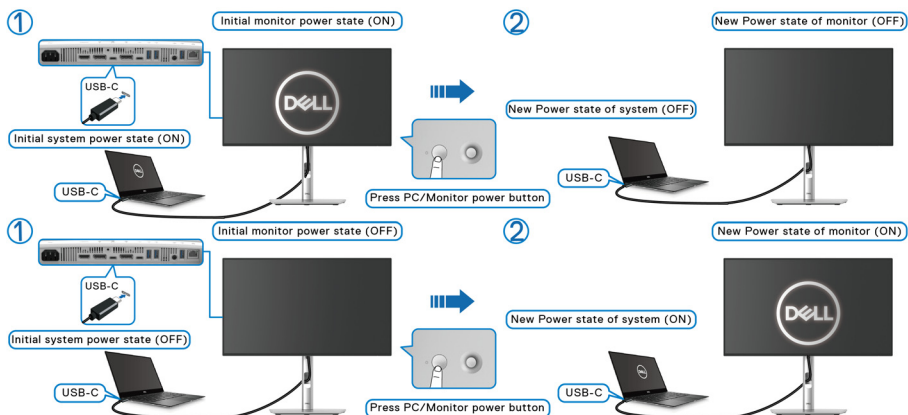

UWAGA: Funkcję Power Button Sync można włączyć lub wyłączyć w menu ekranowym. Zobacz rozdział [Dell Power Button Sync \(dotyczy tylko U2424HE\)](#).

- Gdy włączone jest zasilanie zarówno monitora jak i komputera, **naciśnij i przytrzymaj przycisk zasilania monitora przez 4 sekundy**. Zostanie wyświetlone pytanie, czy chcesz wyłączyć komputer.

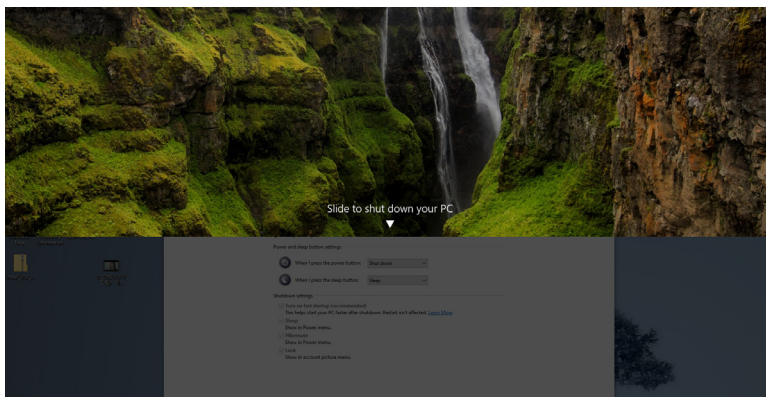
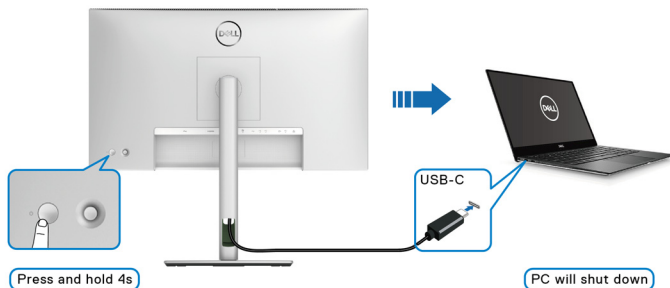

- Gdy włączone jest zasilanie zarówno monitora jak i komputera, **naciśnij i przytrzymaj przycisk zasilania monitora przez 10 sekundy**. Komputer zostanie wyłączony.

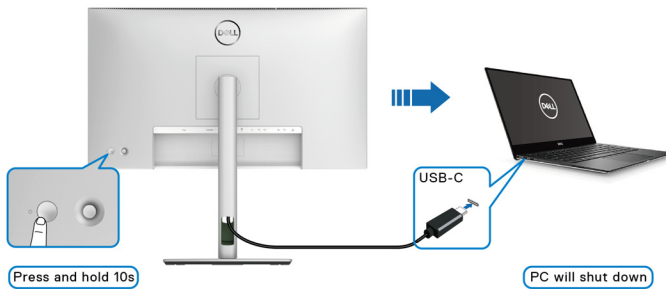

Podłączanie monitora dla funkcji transportu wielostrumieniowego USB-C (MST)

Komputer jest podłączony do dwóch monitorów, których zasilanie jest początkowo wyłączone, a system komputera jest zsynchronizowany z przyciskiem zasilania monitora 1. Naciśnięcie przycisku zasilania monitora 1 lub komputera powoduje włączenie zasilania zarówno monitora 1 jak i komputera. Tymczasem monitor 2 pozostaje wyłączony. W celu włączenia monitora 2 należy ręcznie nacisnąć jego przycisk zasilania.

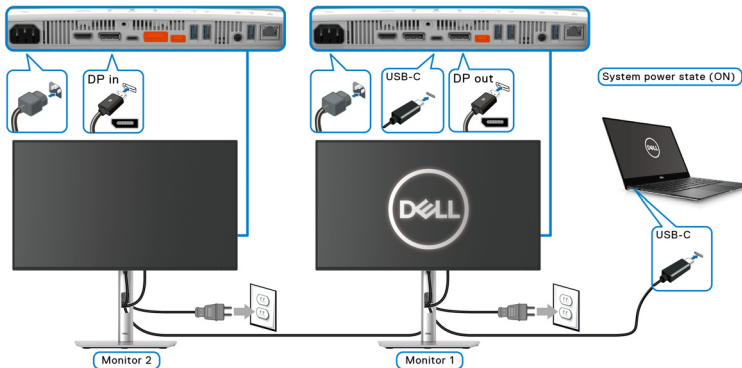

Analogicznie, komputer jest podłączony do dwóch monitorów, których zasilanie jest początkowo włączone, a system komputera jest zsynchronizowany z przyciskiem zasilania monitora 1. Naciśnięcie przycisku zasilania monitora 1 lub komputera powoduje wyłączenie zasilania zarówno monitora 1 jak i komputera. Tymczasem monitor 2 pozostanie w trybie gotowości. W celu wyłączenia monitora 2 należy ręcznie nacisnąć jego przycisk zasilania.

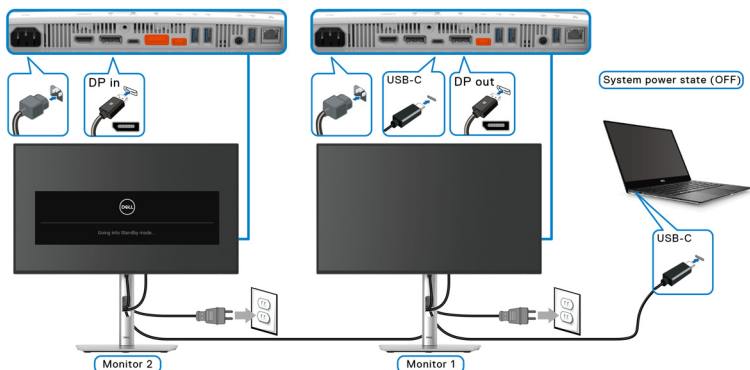

Podłączanie monitora w celu korzystania z portu USB-C

Jeśli komputer Dell* posiada dwa porty USB typu C, stan zasilania każdego podłączonego monitora będzie zsynchronizowany z komputerem.

Na przykład: jeśli komputer i dwa monitory mają włączone zasilanie, naciśnięcie przycisku zasilania na monitorze 1 lub monitorze 2 spowoduje wyłączenie komputera, monitora 1 i monitora 2.

*Pamiętaj, aby sprawdzić, czy komputer Dell obsługuje funkcję DPBS.

UWAGA: DPBS obsługuje tylko port przesyłania danych USB typu C oznaczony ikoną  .

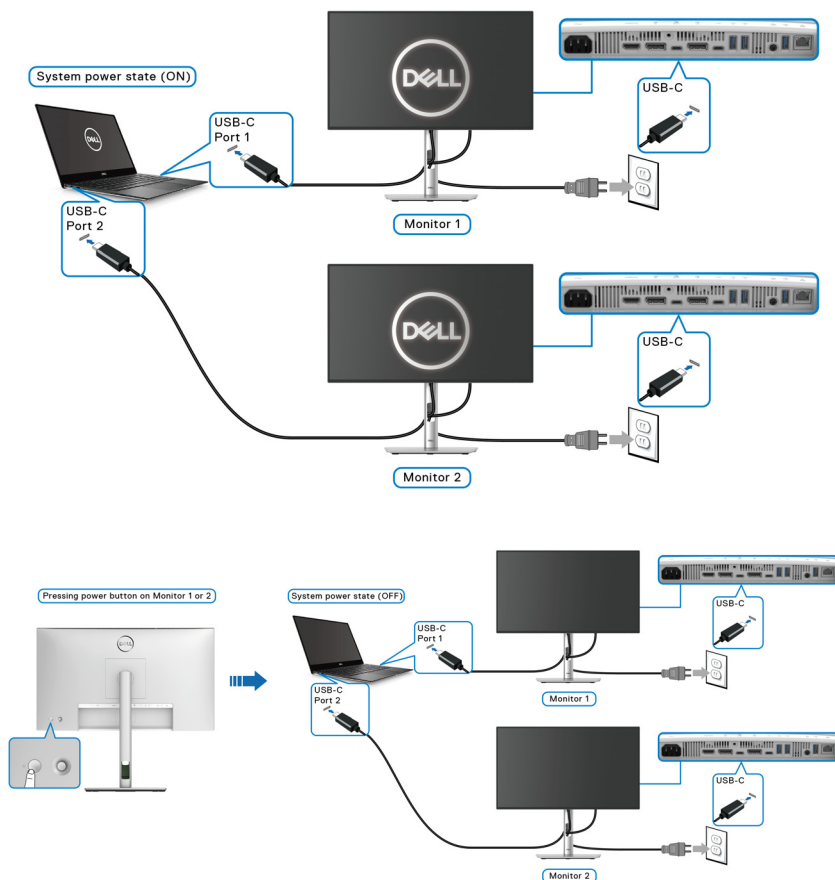

Upewnij się, że funkcja **Dell Power Button Sync** jest ON (Wł.) (patrz [Dell Power Button Sync \(dotyczy tylko U2424HE\)](#)). Jeśli komputer i dwa monitory mają wyłączone zasilanie, naciśnięcie przycisku zasilania na monitorze 1 lub monitorze 2 spowoduje włączenie komputera, monitora 1 i monitora 2.

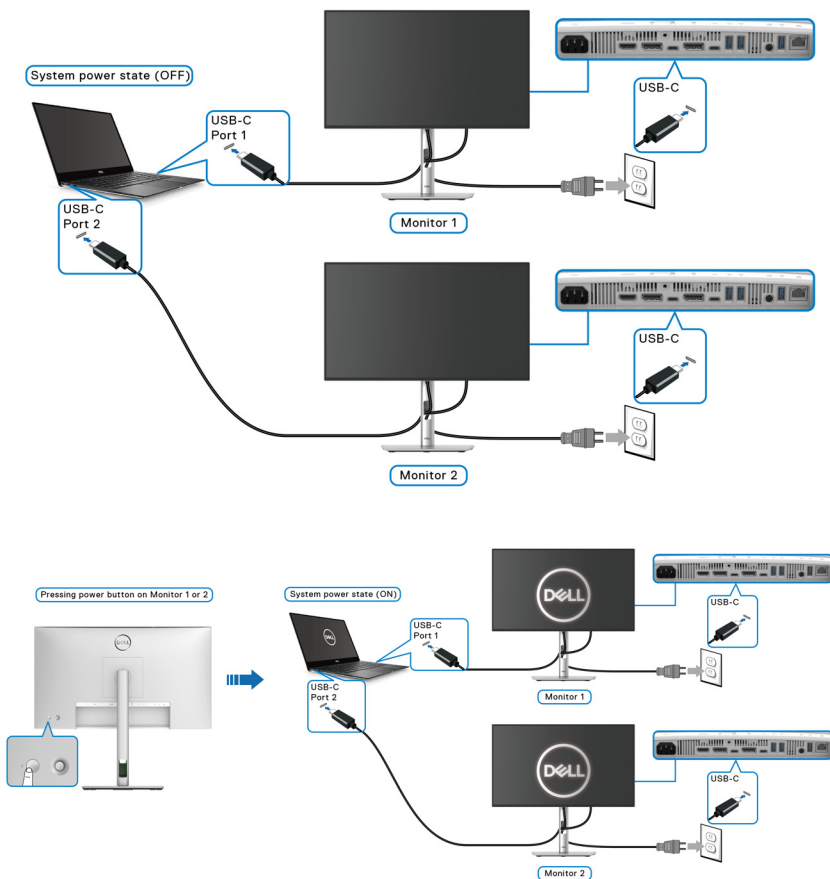

Przymocowywanie monitora przy użyciu blokady Kensington (opcjonalny)

Gniazdo blokady zabezpieczającej znajduje się na spodzie monitora (patrz [Gniazdo blokady zabezpieczenia](#)). Monitor należy przymocować do stołu przy użyciu blokady zabezpieczenia Kensington.

Więcej informacji o tym, jak korzystać z blokady Kensington (sprzedawany oddzielnie), można znaleźć w dokumentacji do niej dołączonej.

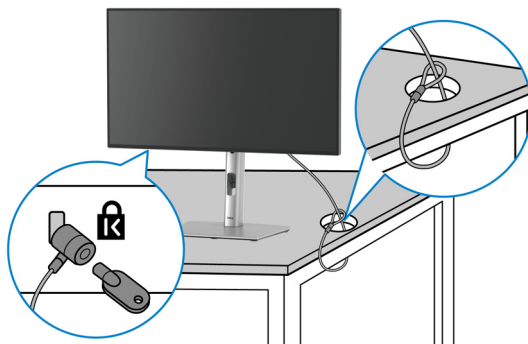

UWAGA: Ilustracja ta służy wyłącznie jako odniesienie. Wygląd blokady może być inny.

Zdejmowanie podstawy monitora

UWAGA: Aby zapobiec porysowaniu ekranu LCD w czasie zdejmowania podstawy, należy położyć monitor na miękkiej powierzchni i zachować ostrożność.

UWAGA: Poniższe czynności dotyczą konkretnie podłączania podstawy dołączonej do monitora. W przypadku usuwania stojaka zakupionego z innego źródła postępuj zgodnie z instrukcjami dotyczącymi konfiguracji dołączonymi do stojaka.

W celu zdjęcia stojaka:

1. Umieść monitor na miękkiej szmatce lub poduszce.
2. Naciśnij i przytrzymaj przycisk zwalniania stojaka z tyłu wyświetlacza.



3. Podnieś zespół stojaka i odsuń od monitora.

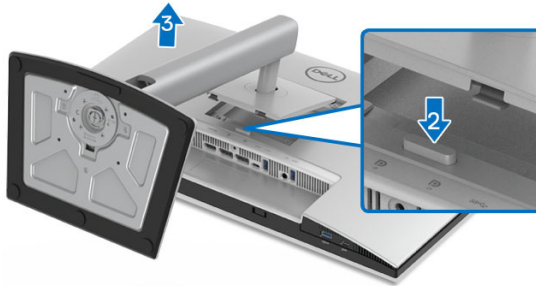

Zestaw do montażu na ścianie VESA (opcjonalny)

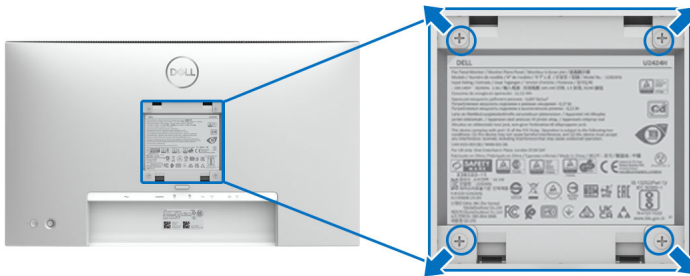

UWAGA: Do mocowania na zestawie do montażu użyj śrub M4 x 10 mm.

Zapoznaj się z instrukcjami, które dołączone są do zestawu mocowania na ścianie zgodnego z VESA.

1. Ustaw panel monitora na miękkiej szmatce lub poduszce na stabilnym i równym stole.
2. Odłącz stojak. (Patrz [Zdejmowanie podstawy monitora](#))
3. Użyj śrubokrętu krzyżakowego firmy Phillips w celu odkręcenia czterech śrubek zabezpieczających plastikową osłonę.
4. Podłącz uchwyt mocujący z zestawu mocowania na ścianie do monitora.
5. Zamontuj monitor na ścianie. Więcej informacji można znaleźć w dokumentacji dostarczonej wraz z zestawem do montażu na ścianie.

UWAGA: Do użytku tylko z uchwytem mocującym wyszczególnionym na liście UL, CSA lub GS przy minimalnej wadze lub obciążeniu wynoszącym 14,08 kg (dla U2424H/U2424H WOST) lub 15,92 kg (dla U2424HE).



Obsługa monitora

Włącz monitor

Naciśnij przycisk zasilania, aby włączyć monitor.

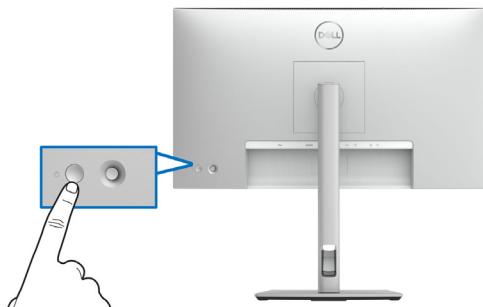

Sterowanie dżojstikiem

Użyj dżojstika z tyłu monitora do regulacji menu ekranowego (OSD).

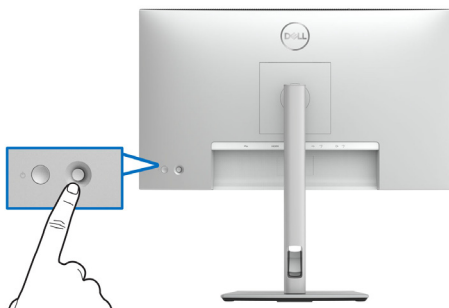

1. Naciśnij przycisk dżojstika, aby aktywować moduł uruchamiający menu.
2. Aby przełączać między opcjami, przesuвай dżojstik w górę/w dół/w lewo/w prawo.
3. Naciśnij przycisk dżojstika ponownie, aby potwierdzić wybór.

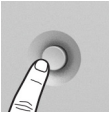
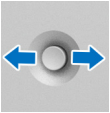
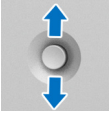

Funkcje dżojstika

Działanie	Opis
	<ul style="list-style-type: none">• Po wyświetleniu menu ekranowego naciśnij ten przycisk, aby potwierdzić wybór lub zapisać ustawienia.• Jeśli menu ekranowe jest wyłączone, naciśnij przycisk, aby uruchomić główne menu ekranowe. Zobacz rozdział Dostęp do systemu menu.
	<ul style="list-style-type: none">• Nawigacja dwukierunkowa (w prawo i w lewo).• Przesuń w prawo, aby otworzyć podmenu.• Przesuń w lewo, aby wyjść z podmenu.
	<ul style="list-style-type: none">• Nawigacja dwukierunkowa (w górę i w dół).• Przełącza pomiędzy pozycjami menu.• Zwiększa (w górę) lub zmniejsza (w dół) parametry wybranej pozycji menu.

Korzystanie z głównego menu

Uzyskanie dostępu do Modułu uruchamiającego menu

Po naciśnięciu przycisku na dżojstiku zostanie wyświetlony pasek stanu menu ekranowego, dostarczający informacji o bieżących ustawieniach niektórych funkcji menu ekranowego.

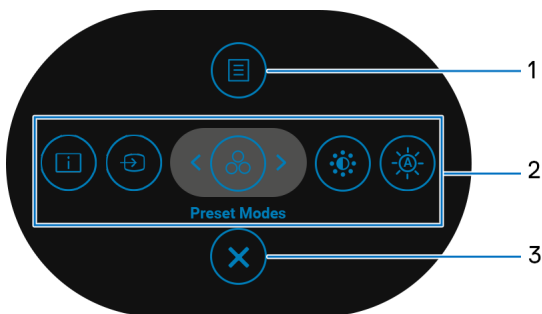







Moduł uruchamiający menu



W tabeli poniżej przedstawiono funkcje Modułu uruchamiającego menu:

Opis modułu uruchamiającego menu

Etykieta	Ikona	Opis
1		Aby uruchomić główne menu ekranowe (OSD). Zobacz rozdział Dostęp do systemu menu .
	Menu	
2	    	Gdy przesuniesz dżojstik w lewo lub w prawo, aby przełączyć funkcje klawiszy skrótów, wybrany element zostanie zaznaczony i przesunięty na środek. Naciśnij przycisk na dżojstiku, aby otworzyć podmenu. <ul style="list-style-type: none">• Display Info (Informacje o monitorze): Wyświetla aktualny stan monitora.• Input Source (Źródło wejścia): Aby wybrać źródło wejścia z listy sygnałów wideo, które może być powiązane z monitorem.• Preset Modes (Tryby ustawień wstępnych): Aby wybrać preferowany tryb kolorów z listy trybów ustawień wstępnych.• Brightness/Contrast (Jasność/Kontrast): Aby uzyskać dostęp do suwaków regulacji jasności i kontrastu.• Auto Brightness (Automatyczna jasność): Włączanie lub wyłączanie funkcji automatycznej jasności. UWAGA: Możesz ustawić preferowane klawisze skrótu. Szczegółowe informacje można znaleźć w Personalize (Personalizowanie) .
	Funkcje klawiszy skrótów	
3		Aby wyjść z Modułu uruchamiającego menu.
	Wyjście	



Korzystanie z klawiszy nawigacji

Gdy główne menu ekranowe (OSD) jest aktywne, przesunij dżojstik, aby skonfigurować ustawienia według klawiszy nawigacji wyświetlonych poniżej menu ekranowego.

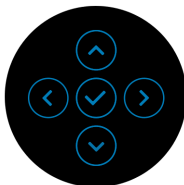

Po zmianie ustawień naciśnij przycisk na dżojstiku, aby zapisać zmiany, zanim przejdziesz do innego menu lub wyjdiesz z menu ekranowego.

UWAGA: Aby wyjść z bieżącego elementu menu i wrócić do poprzedniego menu, przesunij dżojstik w lewo, aż nastąpi wyjście.



Używanie menu ekranowego (OSD)

Dostęp do systemu menu

 **UWAGA:** Po zmianie ustawień naciśnij przycisk na dżojstiku, aby zapisać zmiany, zanim przejdziesz do innego menu lub wyjdiesz z menu ekranowego.

Ikona	Menu i podmenu	Opis
	Brightness/Contrast (Jasność/ Kontrast)	Pozwala ustawić funkcje: Brightness (Jasność) , Contrast (Kontrast) , Auto Brightness (Automatyczna jasność) , Auto Brightness Range Level (Poziom zakresu automatycznej jasności) , Auto Color Temp. (Automatyczna temperatura barwowa) oraz Primary Monitor for Sync (Główny monitor na potrzeby synchronizacji) .

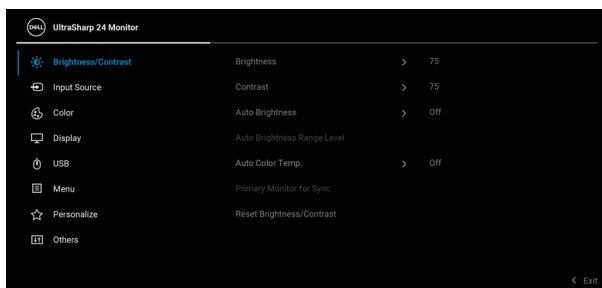

Brightness (Jasność)

Umożliwia ustawienie jasności oświetlenia tylnego. Przesuń dżojstik **w górę**, aby zwiększyć poziom jasności, lub **w dół**, aby zmniejszyć poziom jasności (zakres: 0–100).



Contrast (Kontrast)

Ustaw najpierw **Brightness (Jasność)**, a następnie ustaw **Contrast (Kontrast)**, ale tylko wtedy gdy dalsze ustawienia są konieczne.

Przesuń dżojstik **w górę**, aby zwiększyć poziom kontrastu, lub **w dół**, aby zmniejszyć poziom kontrastu (zakres: 0–100).

Funkcja **Contrast (Kontrast)** powoduje ustawienie stopnia różnicy między ciemnymi a jasnymi obszarami na ekranie monitora.

Auto Brightness (Automatyczna jasność)

Dostosowuje ustawienie jasności monitora w zależności od światła otoczenia.

Auto Brightness Range Level (Poziom zakresu automatycznej jasności)

Umożliwia dostosowanie poziomu zakresu automatycznej jasności.

UWAGA: Po wyłączeniu funkcji **Auto Brightness (Automatyczna jasność)** funkcja ta nie będzie dostępna.

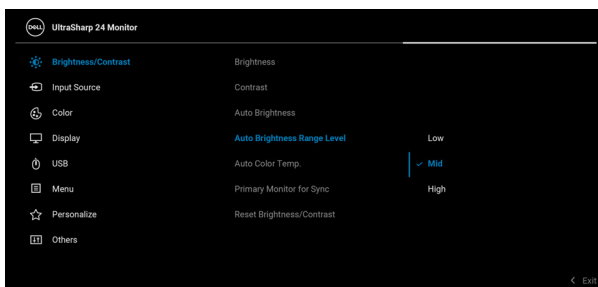

Auto Color Temp. (Automatyczna temperatura barwowa)

Dostosowuje ustawienia RGB monitora w zależności od światła otoczenia.



Primary Monitor for Sync (Główny monitor na potrzeby synchronizacji)

W przypadku włączenia funkcji **Auto Brightness (Automatyczna jasność)** lub **Auto Color Temp. (Automatyczna temperatura barwowa)**, i jeśli wiele monitorów Dell obsługujących tę funkcję jest połączonych za pośrednictwem **MST**, monitory te dostosują swoją jasność lub ustawienia RGB w zależności od otaczającego światła wykrytego przez główny monitor.

UWAGA: Wybrany monitor w aplikacji Dell Display Manager (DDM) to główny monitor. Aby zmienić główny monitor, wybierz preferowany monitor w aplikacji DDM. Szczegółowe informacje można znaleźć w instrukcji obsługi DDM.

UWAGA: Po wyłączeniu funkcji **Auto Brightness (Automatyczna jasność)** i **Auto Color Temp. (Automatyczna temperatura barwowa)** funkcja ta nie będzie dostępna.

UWAGA: Jeśli monitor główny lub dodatkowy odłączy się od MST, odłączy się również od synchronizacji monitora.

Reset Brightness/Contrast (Reseruj Jasność/Kontrast)

Aby zresetować wszystkie ustawienia menu **Brightness/Contrast (Jasność/Kontrast)** do wartości fabrycznych, naciśnij dźwojstik.





Input Source (Źródło wejścia)

Umożliwia wybór jednego z kilku różnych sygnałów wideo, który można podłączyć do monitora.

Dla U2424H/U2424H WOST:



Dla U2424HE:

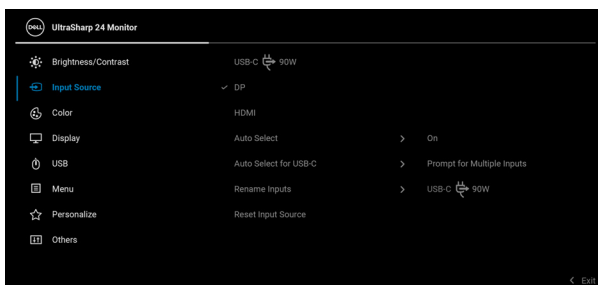

USB-C 90W (dotyczy tylko U2424HE)

Wybierz wejście **USB-C 90W**, jeśli korzystasz ze złącza USB typu C. Naciśnij przycisk na dżojstiku, aby potwierdzić wybór.

DP

Wybierz wejście **DP**, gdy używane jest złącze DisplayPort (DP). Naciśnij przycisk na dżojstiku, aby potwierdzić wybór.

HDMI

Wybierz wejście **HDMI**, gdy używane jest złącze HDMI. Naciśnij przycisk na dżojstiku, aby potwierdzić wybór.



Auto Select (Autom. źródło)	Umożliwia wyszukiwanie dostępnych źródeł wejścia. Włączone jest ustawienie domyślne.
Auto Select for USB-C (Automatyczne wybieranie USB-C) (dotyczy tylko U2424HE)	<p>Umożliwia ustawienie opcji Auto Select for USB-C (Automatyczne wybieranie USB-C) w celu uruchomienia opcji:</p> <ul style="list-style-type: none"> • Prompt for Multiple Inputs (Monituj dla wielu wejść): Zawsze wyświetlany jest komunikat „Switch to USB-C Video Input” (Przełącz na wejście wideo USB-C) w celu wybrania tej opcji lub jej wyłączenia. • Yes (Tak): Zawsze przełącza na wejście wideo USB-C (bez pytania) gdy podłączony jest przewód USB typu C. • No (Nie): Nigdy nie przełącza automatycznie na wejście wideo USB-C, gdy podłączony jest przewód USB typu C. <p>UWAGA: Opcja Auto Select for USB-C (Automatyczne wybieranie USB-C) jest dostępna tylko wtedy, gdy włączona jest funkcja Auto Select (Autom. źródło).</p>
Rename Inputs (Zmień nazwę wejść)	<p>Umożliwia podanie wstępnie ustawionej nazwy wejścia dla wybranego źródła wejścia. Opcje to PC, PC 1, PC 2, Laptop, Laptop 1 i Laptop 2.</p> <p>UWAGA: Nazwy wejść w komunikatach ostrzegawczych i informacjach o monitorze nie zostaną zmienione.</p>
Reset Input Source (Resetuj źródło wejścia)	Naciśnij dźwostik, aby zresetować wszystkie ustawienia menu Input Source (Źródło wejścia) do wartości fabrycznych.





Color (Kolor)

Umożliwia ustawienie trybu kolorów.



Preset Modes (Tryby ustawień wstępnych)

Umożliwia wybranie wstępnie ustawionych trybów kolorów z listy.

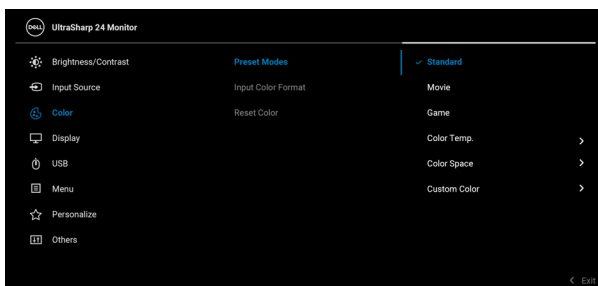

- **Standard (Standardowy):** Powoduje wczytanie domyślnych ustawień kolorów monitora. Jest to domyślny tryb ustawień wstępnych.
- **Movie (Film):** Powoduje wczytanie ustawień kolorów idealnie dopasowanych dla filmów.
- **Game (Gra):** Powoduje wczytanie ustawień kolorów idealnie dopasowanych dla większości gier.



Preset Modes (Tryby ustawień wstępnych)

- **Color Temp. (Temp. barwowa):** Umożliwia użytkownikom wybór temperatury barwowej: 5000K, 5700K, 6500K, 7500K, 9300K i 10000K. Naciśnij przycisk na dżojstiku, aby potwierdzić wybór.
- **Color Space (Przestrzeń kolorów):** Umożliwia wybór przestrzeni kolorów **sRGB** lub **BT.709**.
- **Custom Color (Kolor dostosowany):** Umożliwia ręczne ustawienie kolorów.
Przesuwając dżojstik **w górę** lub **w dół**, można ustawić wartości kolorów RGB i utworzyć własny tryb kolorów.

Input Color Format (Format wejścia kolorów)

Pozwala na ustawienie trybu wejściowego wideo na:

- **RGB:** Wybierz tę opcję, jeśli monitor jest podłączony do komputera (lub odtwarzacza multimedialnego) za pomocą przewodu USB typu C (dotyczy tylko U2424HE), DisplayPort lub HDMI.
- **YCbCr:** Wybierz tę opcję, jeśli odtwarzacz multimedialny obsługuje tylko wyjście YCbCr.
Naciśnij przycisk na dżojstiku, aby potwierdzić wybór.



Hue (Barwa)	Umożliwia zmianę koloru obrazu wideo na bardziej zielony lub purpurowy. Jest to używane do ustawienia odcieni kolorów. Przesuwając dżojstik w górę lub w dół , można ustawić barwę w zakresie od „0” do „100”. UWAGA: Hue (Barwa) można regulować tylko w przypadku wyboru zaprogramowanego trybu Movie (Film) lub Game (Gra) .
Saturation (Nasycenie)	Umożliwia ustawienie nasycenia koloru obrazu wideo. Przesuwając dżojstik w górę lub w dół , można ustawić poziom nasycenia w zakresie od „0” do „100”. UWAGA: Saturation (Nasycenie) można regulować tylko w przypadku wyboru zaprogramowanego trybu Movie (Film) lub Game (Gra) .
Reset Color (Resetować kolor)	Naciśnij dżojstik, aby zresetować wszystkie ustawienia menu Color (Kolor) do wartości fabrycznych.





Display (Wyświetlacz)

Użyj menu **Display (Wyświetlacz)**, aby ustawić obrazy.

Dla U2424H/U2424H WOST:

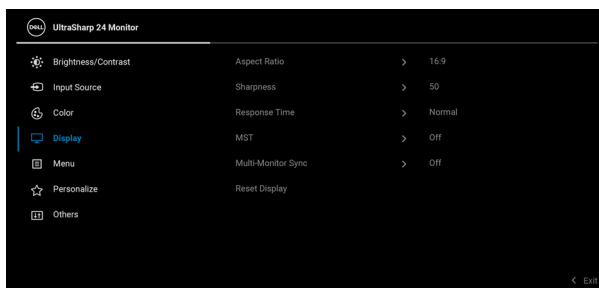

Dla U2424HE:

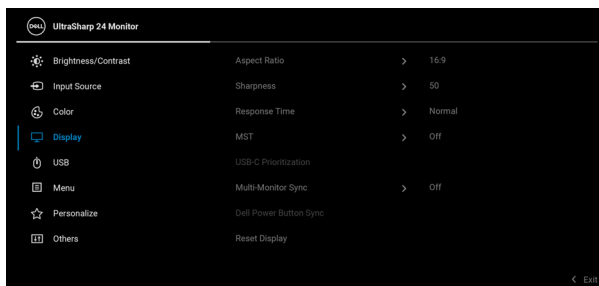

Aspect Ratio (Współczynnik proporcji)

Ustawia dla współczynnika obrazu opcję **16:9, Auto Resize (Automatyczna zmiana rozmiaru), 4:3** lub **1:1**.

Sharpness (Ostrość)

Funkcja ta powoduje, że obraz jest ostrzejszy lub miększy.

Przesuwając dżojstik **w górę** lub **w dół**, można ustawić ostrość w zakresie od „0” do „100”.



Response Time (Czas reakcji)	Umożliwia wybór ustawienia Normal (Normalny) lub Fast (Szybki) dla opcji Response Time (Czas reakcji) .
-------------------------------------	--

MST

Transport wielostrumieniowy DP. Ustawienie **On (Wł.)** włącza funkcję MST (wyjście DP), a ustawienie **Off (Wył.)** wyłącza funkcję MST. Aby uzyskać więcej informacji, zobacz [Podłączanie monitora dla funkcji transportu wielostrumieniowego DP \(MST\)](#) i [Podłączanie monitora w celu korzystania z funkcji transportu wielostrumieniowego USB typu C \(MST\) \(dotyczy tylko U2424HE\)](#).

UWAGA: W przypadku podłączenia przewodu DP lub USB typu C (dotyczy tylko U2424HE) i przewodu pobierania danych DP, OSD automatycznie ustawi opcję **MST** na **On (Wł.)**. Operacja ta zostanie wykonana tylko raz po **Factory Reset (Przywracanie ustawień fabrycznych)** lub **Display Reset (Zresetowaniu ekranu)**.



USB-C Prioritization (Ustawienie USB-C jako priorytetu) (dotyczy tylko U2424HE)

Umożliwia określenie priorytetu przy transferze danych o wysokiej rozdzielczości (**High Resolution (Wysoka rozdzielczość)**) lub dużej szybkości (**High Data Speed (Wysoka prędkość danych)**) w przypadku korzystania z portu USB typu C/ DisplayPort. Jeśli bieżąca platforma to DP 1.4 (HBR3), użyj **High Data Speed (Wysoka prędkość danych)** w celu uzyskania dostępu do pełnej jakości wideo przy wysokiej prędkości danych. Jeśli bieżąca platforma to DP 1.2 (HBR2) lub starsza wersja, wybierz opcję **High Resolution (Wysoka rozdzielczość)**, aby uzyskać dostęp do pełnej jakości wideo przy spadku szybkości przesyłu danych i połączenia sieciowego.

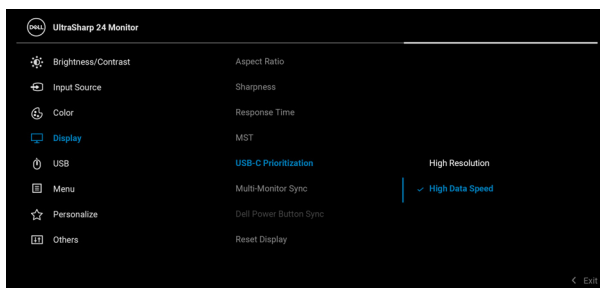

Multi-Monitor Sync (Synchroni- zacja z wieloma monitorami)

Umożliwia zsynchronizowanie następujących ustawień wielu monitorów połączonych łańcuchowo za pośrednictwem portów DP w tle: **Brightness (Jasność)**, **Contrast (Kontrast)**, **Auto Brightness (Automatyczna jasność)**, **Auto Color Temp. (Automatyczna temperatura barwowa)**, **Preset Modes (Tryby ustawień wstępnych)**, **Color Temp. (Temp. barwowa)**, **Custom Color (Kolor dostosowany)**, **Hue (Barwa)**, **Saturation (Nasycenie)**, **Response Time (Czas reakcji)** oraz **Sharpness (Ostrość)**. Szczegółowe informacje można znaleźć w [Synchronizacja z wieloma monitorami \(MMS\)](#).



Dell Power Button Sync (dotyczy tylko U2424HE)

Umożliwia włączenie lub wyłączenie funkcji Dell Power Button Sync. Gdy wybrane jest ustawienie **Off (Wył.)**, funkcja Power Button Sync jest wyłączona. **UWAGA:** Gdy wybrane jest ustawienie **Off (Wył.)**, funkcja Wznawianie przy połączeniu pozostaje aktywna. Po wykryciu połączenia USB-C komputer zostanie włączony.

Reset Display (Resetuj wyświetlacz)

Naciśnij dźwostek, aby zresetować wszystkie ustawienia menu **Display (Wyświetlacz)** do wartości fabrycznych.



USB (dotyczy tylko U2424HE)

Umożliwia przypisanie portu przesyłania danych USB dla sygnałów wejściowych (DP lub HDMI), aby z portu monitora pobierania danych USB mogły korzystać bieżące sygnały wejściowe po podłączeniu komputera do jednego z portów przesyłania danych. W przypadku korzystania tylko z jednego portu przesyłania danych aktywny jest podłączony port przesyłania danych.

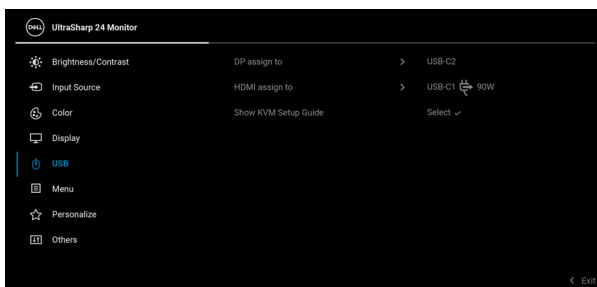

UWAGA: Aby nie dopuścić do uszkodzenia lub utraty danych, przed zmianą portów USB przesyłania danych upewnij się, że w komputerze podłączonym do portu monitora USB pobierania danych nie są używane żadne urządzenia pamięci USB.



Show KVM Setup Guide (Pokaż instrukcje konfiguracji KVM) (dotyczy tylko U2424HE)

Wybierz tę opcję i postępuj zgodnie z instrukcjami, jeśli chcesz podłączyć do monitora większą liczbę komputerów o używać jednej konfiguracji klawiatury i myszy.



Menu

Wybierz tę opcję, aby dopasować ustawienia dla menu ekranowego, np. język menu ekranowego, czas wyświetlania menu na ekranie itd.

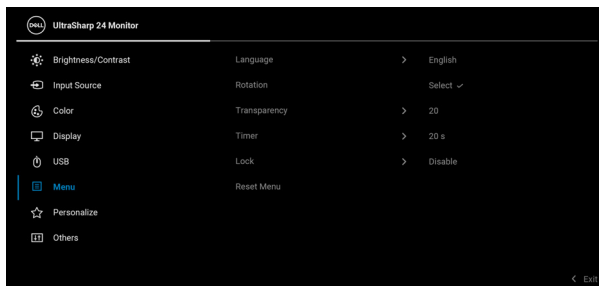

Language (Język)

Umożliwia ustawienie wyświetlania menu ekranowego w jednym z ośmiu języków (angielski, hiszpański, francuski, niemiecki, portugalski brazylijski, rosyjski, chiński uproszczony lub japoński).

Rotation (Obrót)

Naciśnij dżojstik, aby obrócić menu ekranowe i ekran o 0/90/180/270 stopni.

Możesz ustawić menu zgodnie z obrotem ekranu.

Transparency (Przezroczystość)

Wybierz tę opcję, aby zmienić poziom przezroczystości menu, przesuwając dżojstik **w górę** lub **w dół** (zakres: 0–100).

Timer (Czasomierz)

Ustawia czas, przez jaki menu ekranowe ma być aktywne od ostatniego momentu, kiedy przycisk był naciśnięty.

Przesuwaj dżojstik **w górę** lub **w dół**, aby ustawić suwak w zakresie od 5 do 60 sekund z dokładnością do 1 sekundy.



Lock (Blokada)

Poprzez zablokowanie przycisków sterowania monitora można zapobiec dostępowi do nich przez nieupoważnione osoby. Zapobiega to również przypadkowej aktywacji w konfiguracji wielu monitorów obok siebie.

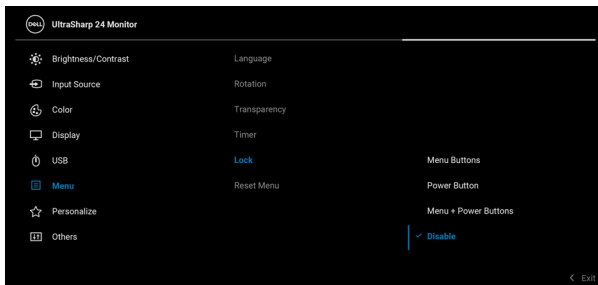

- **Menu Buttons (Przyciski menu):** Wszystkie funkcje dżojstika są zablokowane i użytkownik nie ma do nich dostępu.
- **Power Button (Przycisk zasilania):** Tylko **Przycisk zasilania** jest zablokowany i niedostępny dla użytkowników.
- **Menu + Power Buttons (Przyciski menu + zasilania):** Dżojstik i **Przycisk zasilania** są zablokowane i użytkownik nie ma do nich dostępu.

Domyślne ustawienie to **Disable (Wyłączyć)**.

Alternatywna metoda blokowania [w przypadku przycisków menu/funkcji]: Można również nacisnąć dżojstik **w górę, w dół, w lewo** lub **w prawo** i przytrzymać przez 4 sekundy w celu ustawienia opcji blokady.

UWAGA: Aby odblokować przyciski, przesunąć dżojstik **w górę, w dół, w lewo** lub **w prawo** i przytrzymaj przez 4 sekundy.



Reset Menu (Resetowanie menu)

Aby zresetować wszystkie ustawienia menu **Menu** do wartości fabrycznych, naciśnij przycisk dżojstika.



Personalize (Personalizowanie)

Dla U2424H/U2424H WOST:

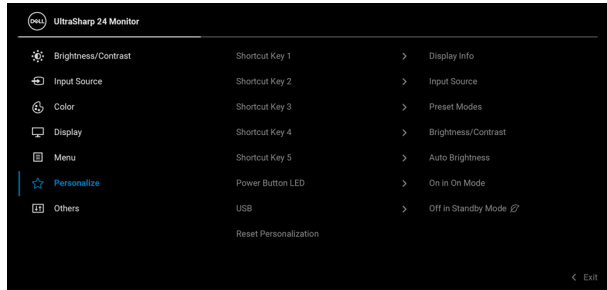

Dla U2424HE:

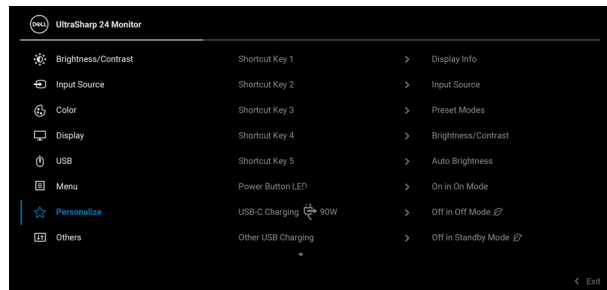

Shortcut Key 1 (Klawisz skrót 1)	
Shortcut Key 2 (Klawisz skrót 2)	
Shortcut Key 3 (Klawisz skrót 3)	Umożliwia wybór funkcji spośród Preset Modes (Tryby ustawień wstępnych), Brightness/Contrast (Jasność/Kontrast), Auto Brightness (Automatyczna jasność), Auto Color Temp. (Automatyczna temperatura barwowa), Input Source (Źródło wejścia), Aspect Ratio (Współczynnik proporcji), Rotation (Obrót) lub Display Info (Informacje o monitorze) i ustawienie dla niej klawisza skrót.
Shortcut Key 4 (Klawisz skrót 4)	
Shortcut Key 5 (Klawisz skrót 5)	
Power Button LED (Wskaźnik LED przycisku zasilania)	Umożliwia włączenie lub wyłączenie wskaźnika LED zasilania w celu zmniejszenia zużycia energii.
USB (dotyczy tylko U2424H/ U2424H WOST)	Umożliwia włączenie lub wyłączenie funkcji ładowania portów pobierania danych USB-A i USB typu C w trybie gotowości monitora.
USB-C Charging 90W (ładowanie USB-C 90 W) (dotyczy tylko U2424HE)	Umożliwia włączenie lub wyłączenie funkcji Always On USB Type-C Charging (ładowanie USB-C zawsze wł.) w trybie wyłączenia monitora. Gdy ta funkcja jest włączona, możliwe jest ładowanie notebooka lub urządzeń mobilnych przy użyciu kabla USB typu C nawet po wyłączeniu monitora.



Other USB Charging (Inne - ładowanie USB) (dotyczy tylko U2424HE)

Umożliwia włączenie lub wyłączenie funkcji ładowania portów pobierania danych USB-A i USB typu C w trybie gotowości monitora.

Gdy ta funkcja jest włączona, możliwe jest ładowanie urządzeń mobilnych przy użyciu kabla USB-A nawet po wyłączeniu monitora.

UWAGA: Opcja ta jest dostępna tylko po odłączeniu przewodu USB typu C (portu przesyłania danych). Po podłączeniu przewodu USB typu C funkcja **Other USB Charging (Inne - ładowanie USB)** przejmuje stan zasilania hosta USB i opcja nie jest dostępna.

Reset Personalization (Zresetuj personalizację)

Aby zresetować wszystkie ustawienia menu **Personalize (Personalizowanie)** do wartości fabrycznych, naciśnij dżojstik.



Others (Inne)

Wybierz tę opcję, aby dostosować ustawienia OSD, np. **DDC/CI, LCD Conditioning (Dostosowywanie monitora LCD)** itd.

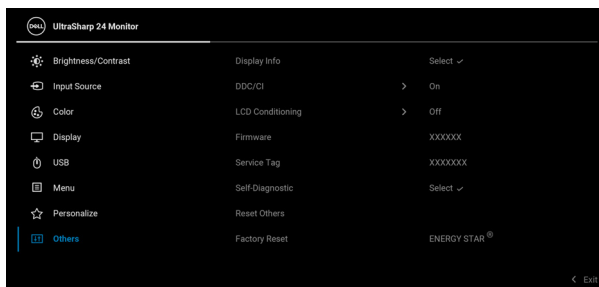

Display Info (Informacje o monitorze)

Aby wyświetlić bieżące ustawienia monitora, naciśnij dżojстик.

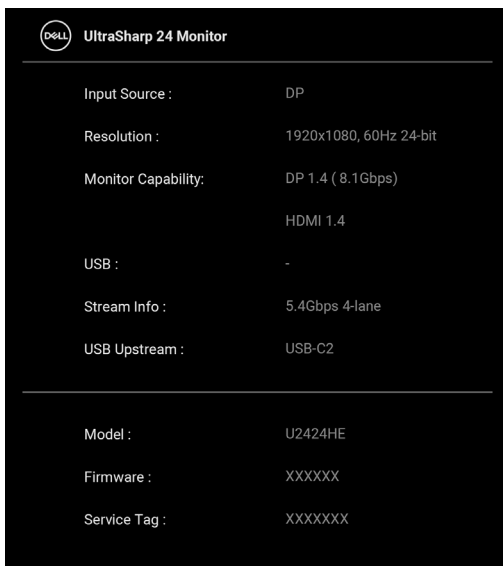

The screenshot shows the 'UltraSharp 24 Monitor' menu with the following information:

Input Source :	DP
Resolution :	1920x1080, 60Hz 24-bit
Monitor Capability:	DP 1.4 (8.1Gbps) HDMI 1.4
USB :	-
Stream Info :	5.4Gbps 4-lane
USB Upstream :	USB-C2

Model :	U2424HE
Firmware :	XXXXXX
Service Tag :	XXXXXXX

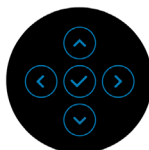

DDC/CI

DDC/CI (Kanał wyświetlanych danych/interfejs poleceń) umożliwia monitorowanie parametrów (jasność, balans kolorów, itd.), aby można je było ustawiać programowo przy użyciu komputera. Funkcję tę można wyłączyć, wybierając opcję **Off (Wył.)**. Włącz tę funkcję w celu zapewnienia najlepszej funkcjonalności użytkownikom oraz optymalnej wydajności monitora.

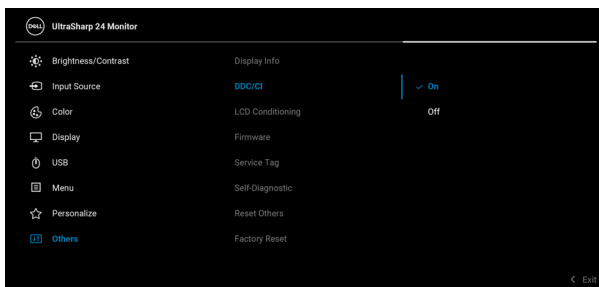

LCD Conditioning (Dostosowywanie monitora LCD)

Pomaga wyeliminować drobne przypadki zatrzymywania się obrazu. W zależności od stopnia zatrzymywania się obrazu, uruchomienie programu może zająć dłuższą chwilę. Możesz włączyć tę funkcję poprzez wybranie opcji **On (Wł.)**.

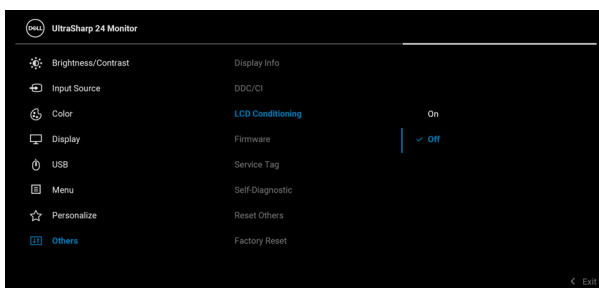

Firmware (Oprogramowanie sprzętowe)	Wyświetla wersję oprogramowania sprzętowego monitora.
Service Tag (Etykieta serwisowa)	Wyświetla etykietę serwisową monitora. Te dane są wymagane przy próbie uzyskania pomocy technicznej przez telefon, sprawdzaniu stanu gwarancji, aktualizacji sterowników witrynie firmy Dell itd.
Self-Diagnostic (Samodiagnostyka)	<p>Naciśnij dżojstik, aby rozpocząć proces samodiagnostyki.</p> <ol style="list-style-type: none"> Po uruchomieniu zostanie wyświetlony szary ekran. Dokładnie sprawdź ekran pod kątem nieprawidłowości. Naciśnij dżojstik. Kolor ekranu zmieni się na czerwony. Sprawdź, czy na wyświetlaczu nie występują nieprawidłowości. Powtórz czynności 3 i 4 w celu sprawdzenia wyświetlania na ekranach zielonym, niebieskim, czarnym, białym i tekstowym. <p>Test jest zakończony po wyświetleniu ekranu tekstowego. Aby wyjść, naciśnij ponownie dżojstik.</p>
Reset Others (Resetuj inne)	Aby zresetować wszystkie ustawienia menu Others (Inne) do wartości fabrycznych, naciśnij dżojstik.



Factory Reset (Przywracanie ustawień fabrycznych)

Zresetuj wszystkie wartości ustawień wstępnych do domyślnych ustawień fabrycznych. Są to również ustawienia używane przy wykonywaniu testów zgodności z normami ENERGY STAR®.

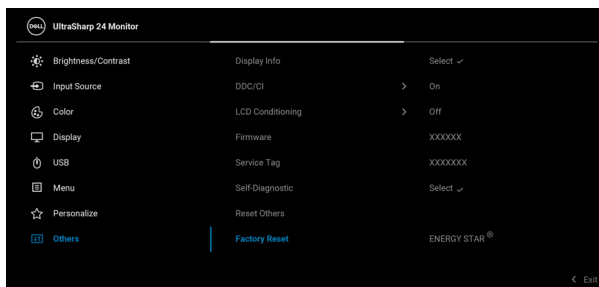

Komunikaty ekranowe

Ustawienia początkowe

Gdy wybrana jest funkcja **Factory Reset (Przywracanie ustawień fabrycznych)**, zostanie wyświetlony następujący komunikat:

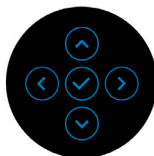
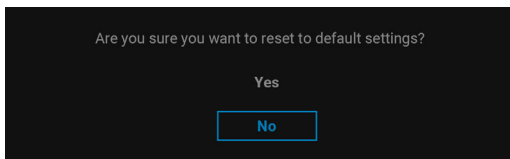

W przypadku wybrania **Yes (Tak)**, zostanie wyświetlony następujący komunikat.



Dla U2424H/U2424H WOST:

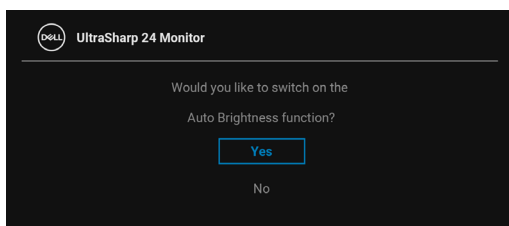
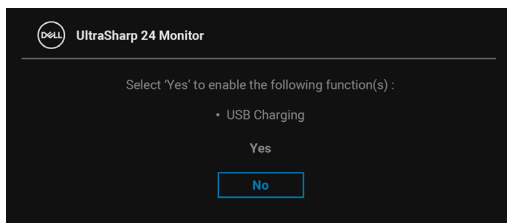

Dla U2424HE:

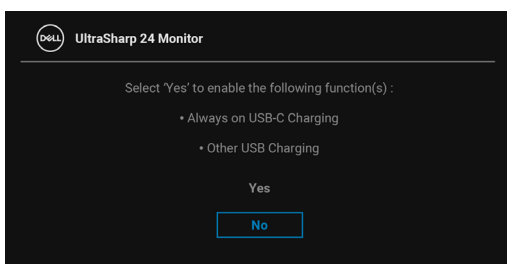

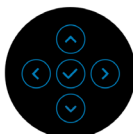
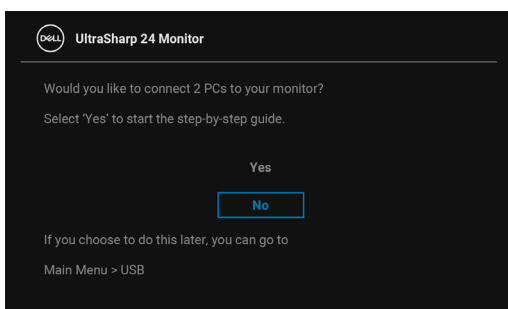
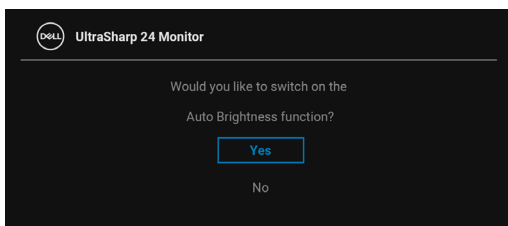

Komunikaty ostrzegawcze menu OSD

Gdy monitor nie obsługuje określonego trybu rozdzielczości, pojawi się następujący komunikat:

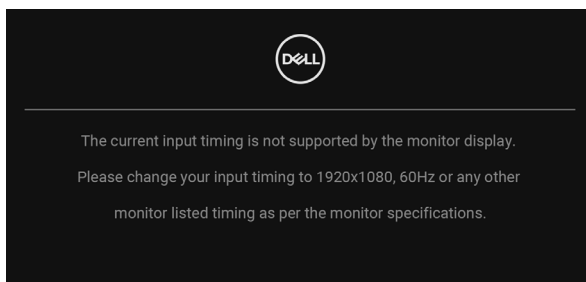

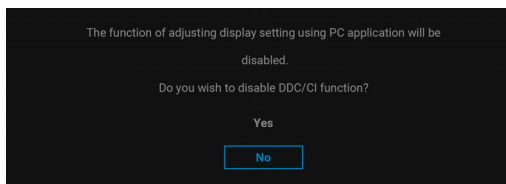

Oznacza to, że monitor nie może zsynchronizować sygnału odbieranego z komputera. Informacje dotyczące poziomych i pionowych zakresów adresowania częstotliwości tego monitora znajdują się w części [Specyfikacje monitora](#). Zalecany tryb to 1920 x 1080.

Przed wyłączeniem funkcji **DDC/CI** pojawi się następujący komunikat:

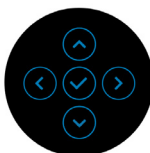
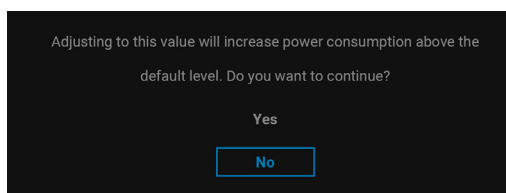

W przypadku wyboru ustawienia **Brightness (Jasność)** po raz pierwszy zostanie wyświetlony następujący komunikat:



 **UWAGA:** W przypadku wyboru opcji Yes (Tak), ten komunikat nie będzie wyświetlany przy kolejnych zmianach ustawienia Brightness (Jasność).



Po włączeniu ustawienia **Auto Brightness (Automatyczna jasność)**, jeśli ustawiony zostanie poziom jasności, pojawi się następujący komunikat:

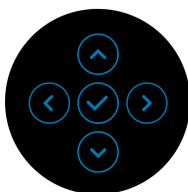
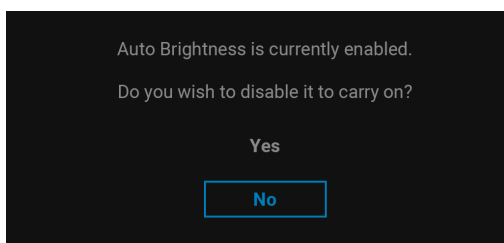

UWAGA: Po wyborze opcji **Yes (Tak)** zostanie wyłączona opcja **Auto Brightness (Automatyczna jasność)**.

Po zmianie ustawienia domyślnego funkcji oszczędzania energii po raz pierwszy, np. **USB-C Charging 90W (Ładowanie USB-C 90 W) (dotyczy tylko U2424HE)**, **Other USB Charging (Inne - Ładowanie USB) (dotyczy tylko U2424HE)** lub **USB (dotyczy tylko U2424H/U2424H WOST)** zostanie wyświetlony następujący komunikat:

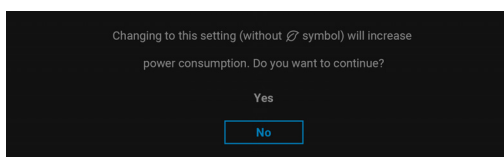

UWAGA: Jeśli wybierzesz opcję **Yes (Tak)** dla jednej z wyżej wymienionych funkcji, następnym razem przy zmienianiu ustawień tych funkcji ten komunikat nie zostanie wyświetlony. W przypadku przywracania do ustawień fabrycznych komunikat zostanie wyświetlony ponownie.



Przed aktywacją funkcji **Lock (Blokada)** pojawi się następujący komunikat:

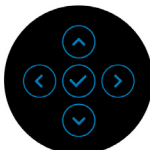
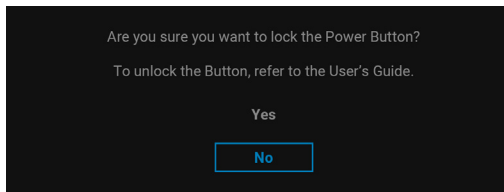

UWAGA: Komunikat może się nieznacznie różnić w zależności od wybranych ustawień.

Gdy monitor przechodzi do trybu gotowości, zostanie wyświetlony następujący komunikat:

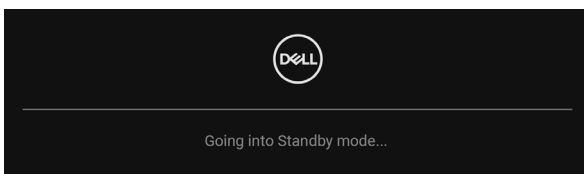

Uaktywnij komputer i monitor w celu uzyskania dostępu do **OSD**.

Menu OSD będzie tylko działać w typowym trybie operacyjnym. Po naciśnięciu dowolnego przycisku innego niż **Przycisk zasilania** w trybie gotowości pojawi się jeden z następujących komunikatów, w zależności od wybranego źródła wejścia:

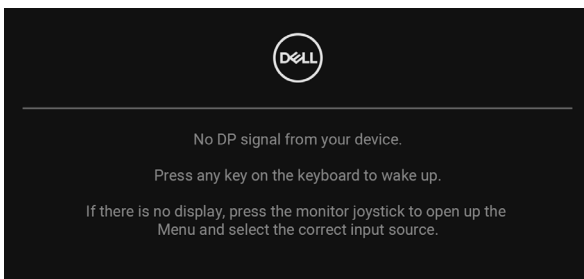

UWAGA: Komunikat może być nieznacznie inny w zależności od podłączonego sygnału źródłowego.

Uruchom komputer i monitor, aby uzyskać dostęp do **OSD**.



Jeśli wybrane zostanie wejście USB typu C (dotyczy tylko U2424HE), DisplayPort lub HDMI, ale odpowiedni kabel nie będzie podłączony, wyświetlone zostanie poniższe okno dialogowe.

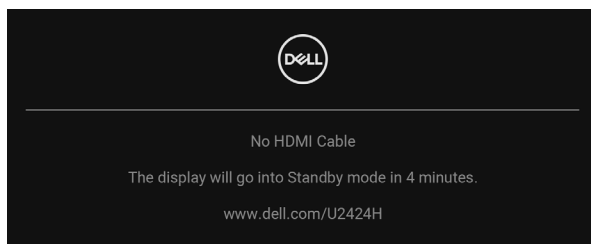

UWAGA: Komunikat może być nieznacznie inny w zależności od podłączonego sygnału źródłowego.

Dla U2424HE, Jeśli monitor jest w trybie wejścia DP/HDMI i przewód USB typu C jest podłączony do notebooka z obsługą trybu alternatywnego DP, włączenie funkcji [Auto Select for USB-C \(Automatyczne wybieranie USB-C\) \(dotyczy tylko U2424HE\)](#) spowoduje wyświetlenie następującego komunikatu:

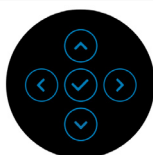
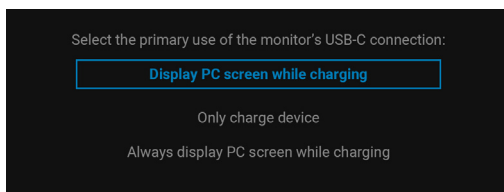

Zobacz [Wykrywanie i usuwanie usterek](#), aby uzyskać więcej informacji.



Konfiguracja przełącznika KVM (dotyczy tylko U2424HE)

Wbudowany przełącznik KVM umożliwia sterowanie nawet 2 komputerami przy użyciu jednego zestawu klawiatury i myszy podłączonych do monitora.

- a. W przypadku podłączenia **HDMI + USB-C2** do komputera 1 i **DP + USB-C1** do komputera 2:

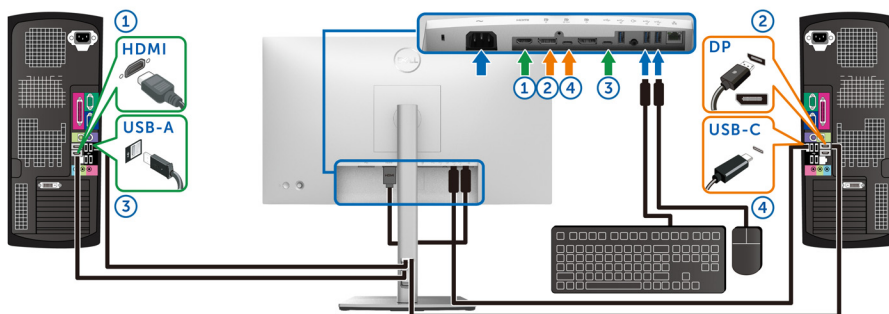

UWAGA: Połączenie USB-C obsługuje teraz tylko przesyłanie danych.

Upewnij się, że **USB** dla **HDMI** jest przypisane do **USB-C2**, a **DP** jest przypisane do **USB-C1**  **90W**.



- b. W przypadku podłączenia **HDMI + USB-C2** do komputera 1 i **USB-C 90W** do komputera 2:

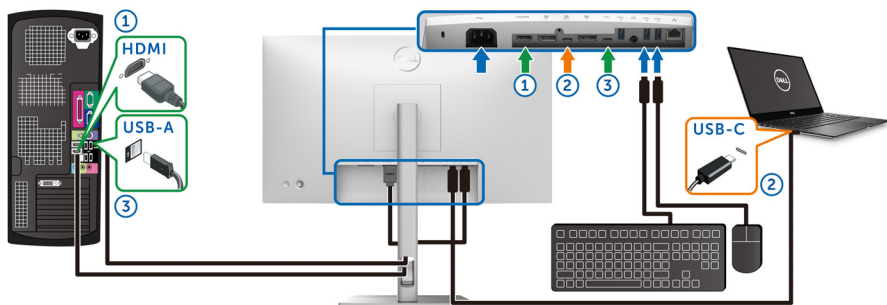

UWAGA: Połączenie USB-C obsługuje teraz sygnał wideo i przesyłanie danych.

Upewnij się, że **USB** dla **HDMI** jest przypisane do **USB-C2**.

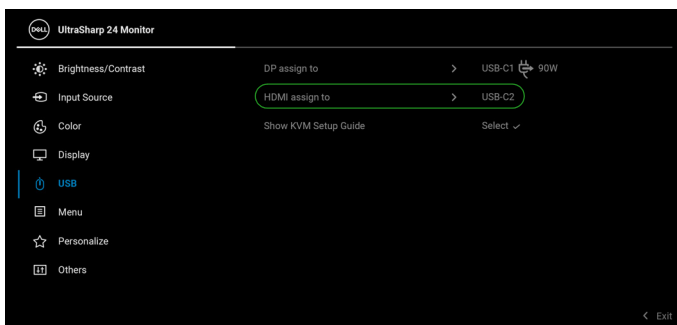

UWAGA: Port przesyłania danych USB typu C **DP 90W** obsługuje tryb alternatywny DisplayPort, dlatego nie ma potrzeby ustawiania USB dla USB-C 90W.

UWAGA: Podłączając urządzenie do innych, niewyświetlonych powyżej, źródeł wejścia wideo, należy przy użyciu takiej samej metody skonfigurować odpowiednie ustawienia dla USB, aby sparować porty.



Konfiguracja funkcji automatycznego KVM (dotyczy tylko U2424HE)

Aby skonfigurować funkcję automatycznego KVM dla monitora, postępuj według poniższych instrukcji:

1. Upewnij się, że opcja **Auto Select (Autom. źródło)** ma wartość **On (Wł.)**, a **Auto Select for USB-C (Automatyczne wybieranie USB-C)** — **Yes (Tak)**.

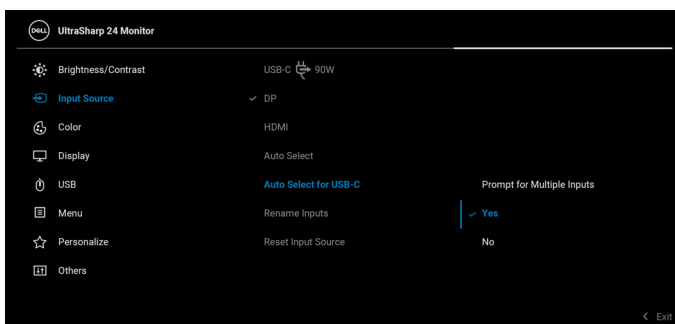
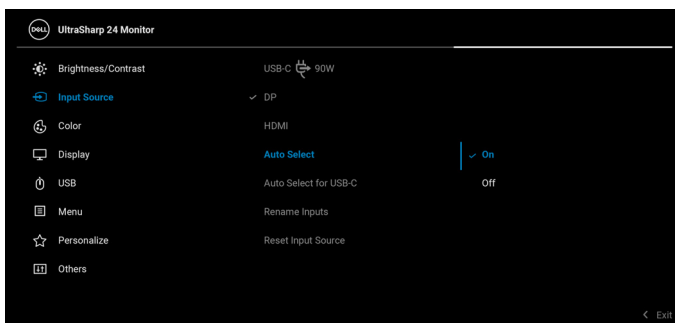

2. Upewnij się, że porty USB i wejścia wideo są odpowiednio połączone.

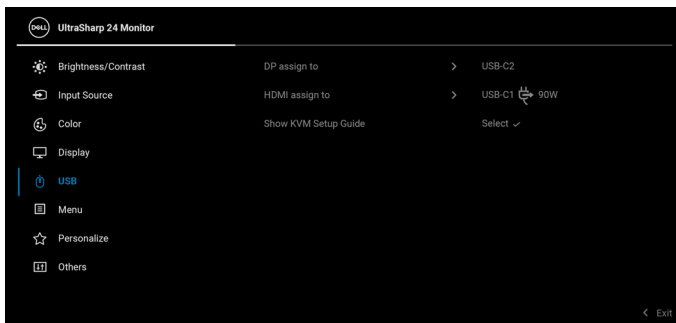

UWAGA: W przypadku połączenia USB-C 90W nie są wymagane żadne dalsze ustawienia.

Ustawianie maksymalnie rozdzielczości

UWAGA: Czynności mogą się nieznacznie różnić w zależności od posiadanej wersji systemu Windows.

Aby ustawić maksymalną rozdzielczość dla monitora:

W systemie Windows 8.1:

1. W przypadku systemu Windows 8.1 wybierz kafelek Pulpit, aby przełączyć się na klasyczny pulpit.
2. Kliknij prawym przyciskiem pulpitu i wybierz **Rozdzielczość ekranu**.
3. W przypadku podłączonego więcej niż jednego monitora, pamiętaj, aby wybrać **U2424H/U2424H WOST/U2424HE**.
4. Kliknij listę rozwijaną **Rozdzielczość ekranu** i wybierz opcję **1920 x 1080**.
5. Kliknij **OK**.

W systemach Windows 10 i Windows 11:

1. Kliknij pulpit prawym przyciskiem myszy i kliknij opcję **Ustawienia wyświetlania**.
2. W przypadku podłączenia więcej niż jednego monitora pamiętaj, aby wybrać **U2424H/U2424H WOST/U2424HE**.
3. Kliknij listę rozwijaną **Rozdzielczość ekranu** i wybierz opcję **1920 x 1080**.
4. Kliknij opcję **Zachowaj zmiany**.



Jeśli opcja 1920 x 1080 nie jest widoczna, konieczne jest zaktualizowanie sterownika karty graficznej do najnowszej wersji. Zależnie od rodzaju komputera wykonaj jedną z następujących procedur:

Jeżeli masz komputer stacjonarny lub laptop firmy Dell:

- Przejdź na stronę <https://www.dell.com/support>, wprowadź numer z etykiety serwisowej i pobierz najnowszy sterownik dla posiadanej karty graficznej.

Jeżeli używasz komputera firmy innej niż Dell (laptop lub stacjonarny):

- Przejdź na stronę pomocy technicznej posiadanego komputera i pobierz najnowsze sterowniki karty graficznej.
- Przejdź na stronę sieci Web producenta karty graficznej i pobierz najnowsze sterowniki.

Ustawianie maksymalnej częstotliwości odświeżania

 **UWAGA: Czynności mogą się nieznacznie różnić w zależności od posiadanej wersji systemu Windows.**

Aby ustawić maksymalną częstotliwość odświeżania dla monitora:

W systemie Windows 8.1:

1. W przypadku systemu Windows 8.1 wybierz kafelek Pulpit, aby przełączyć się na klasyczny pulpit.
2. Kliknij prawym przyciskiem pulpit i wybierz **Rozdzielczość ekranu**.
3. W przypadku podłączenia więcej niż jednego monitora pamiętaj, aby wybrać **U2424H/U2424H WOST/U2424HE**.
4. Kliknij **Ustawienia zaawansowane**.
5. Kliknij kartę **Monitor**.
6. Kliknij listę rozwijaną **Częstotliwość odświeżania ekranu** i wybierz **120 Hz**.
7. Kliknij **OK**.

W systemie Windows 10:

1. Kliknij pulpit prawym przyciskiem myszy i kliknij opcję **Ustawienia wyświetlania**.
2. Kliknij **Zaawansowane ustawienia wyświetlania**.
3. W przypadku podłączenia więcej niż jednego monitora pamiętaj, aby wybrać **U2424H/U2424H WOST/U2424HE**.
4. Kliknij listę rozwijaną **Częstotliwość odświeżania** i wybierz **120 Hz**.
5. Kliknij opcję **Zachowaj zmiany**.



W systemie Windows 11:

1. Kliknij pulpitem prawym przyciskiem myszy i kliknij opcję **Ustawienia wyświetlania**.
2. Kliknij **Zaawansowany wyświetlacz**.
3. W przypadku podłączenia więcej niż jednego monitora pamiętaj, aby wybrać **U2424H/U2424H WOST/U2424HE**.
4. Kliknij listę rozwijaną **Wybierz częstotliwość odświeżania** i wybierz **120 Hz**.
5. Kliknij opcję **Zachowaj zmiany**.

Synchronizacja z wieloma monitorami (MMS)

Funkcja synchronizacji z wieloma monitorami umożliwia zsynchronizowanie zdefiniowanej grupy ustawień ekranowych w tle pomiędzy wieloma monitorami połączonymi łańcuchowo przez porty DisplayPort.

Opcja ekranowa **Multi-Monitor Sync (Synchronizacja z wieloma monitorami)** w menu Display (Wyświetlacz) umożliwia włączenie/wyłączenie synchronizacji.

 **UWAGA: Funkcja MMS nie jest dostępna w przypadku korzystania z wejścia HDMI.**

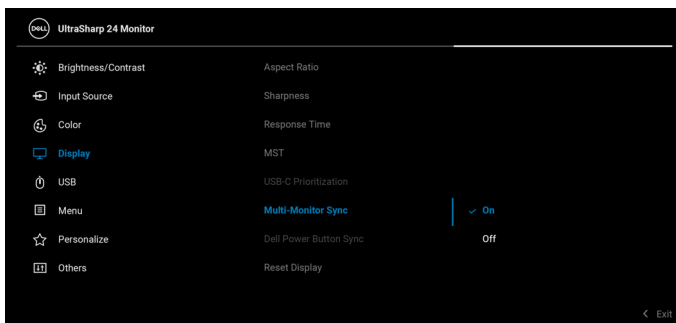

Po pierwszym ustawieniu opcji MST monitora 1 na **On (Wł.)** (na przykład podczas podłączania monitora 2), funkcja MMS zostanie ustawiona na **On (Wł.)**.

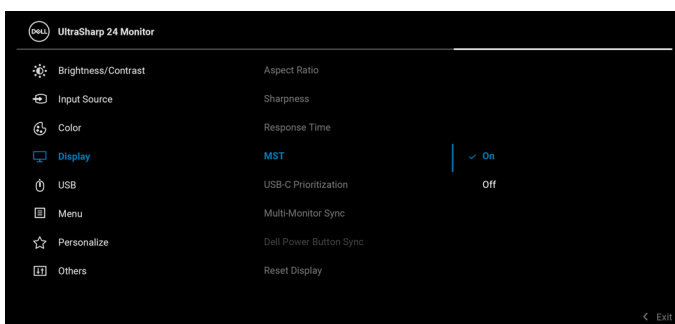

UWAGA: Zsynchronizowane zostaną następujące ustawienia ekranowe: **Brightness (Jasność), Contrast (Kontrast), Preset Modes (Tryby ustawień wstępnych), Color Temp. (Temp. barwowa), Custom Color (Kolor dostosowany) (wzmocnienie RGB), Hue (Barwa) (tryb Movie (Film), Game (Gra)), Saturation (Nasycenie) (tryb Movie (Film), Game (Gra)), Response Time (Czas reakcji) oraz Sharpness (Ostrość).**



Konfiguracja synchronizacja z wieloma monitorami (MMS)

Po pierwszym włączeniu zasilania lub podłączeniu nowego monitora synchronizacja ustawień użytkownika rozpocznie się tylko wtedy, gdy funkcja MMS jest ustawiona na **On (Wł.)**. Wszystkie monitory powinny zsynchronizować ustawienia z monitorem 1.

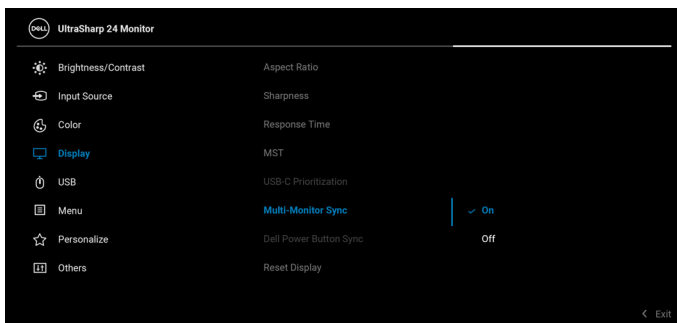

Po pierwszej synchronizacji kolejne nastąpią po dokonaniu zmian w ustawieniach ekranowych ze zdefiniowanej grupy w dowolnym węźle w łańcuchu. Każdy węzeł może zainicjować zmiany w poprzedzającej go i następującej po nim części łańcucha.

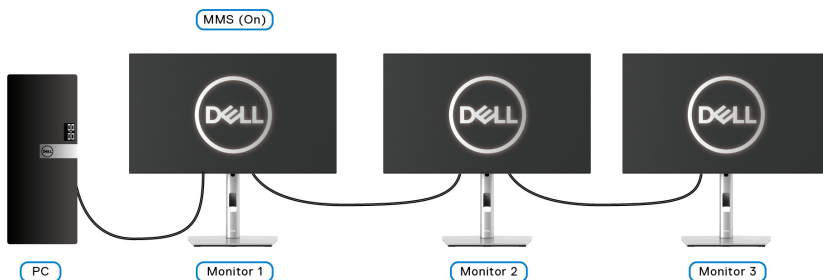

Wykrywanie i usuwanie usterek

⚠ PRZESTROGA: Przed rozpoczęciem wykonywania opisanych w tej części procedur, należy zastosować się do [Instrukcje bezpieczeństwa](#).

Autotest

Monitor udostępnia funkcję automatycznego testu funkcji, umożliwiającej sprawdzenie prawidłowego funkcjonowania. Jeżeli monitor i komputer są prawidłowo podłączone ale ekran monitora pozostaje ciemny, należy uruchomić automatyczny test monitora, wykonując następujące czynności:

1. Wyłącz komputer i monitor.
2. Odłącz kabel video od złącza z tyłu komputera.
3. Włącz monitor.

Na ekranie powinno zostać wyświetlone pływające okno dialogowe (na czarnym tle), jeżeli monitor nie wykrywa sygnału video i działa prawidłowo. W czasie trybu autotestu, dioda zasilania LED ma biały kolor. Również, w zależności od wybranego wejścia, będzie przewijane na ekranie w sposób ciągły, jedno z pokazanych poniżej okien dialogowych.

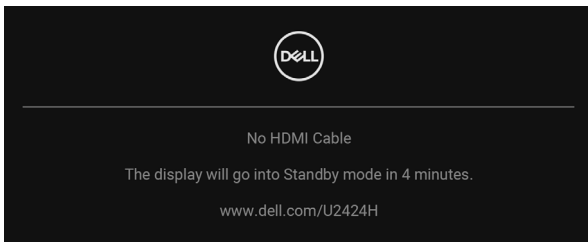

✍ UWAGA: Komunikat może być nieznacznie inny w zależności od podłączonego sygnału źródłowego.

4. To okno jest również wyświetlane podczas normalnego działania systemu, jeżeli zostanie odłączony lub uszkodzony kabel video.
5. Wyłącz monitor i podłącz ponownie kabel video; następnie włącz komputer i monitor.

Jeżeli po zastosowaniu poprzedniej procedury, na ekranie monitora nadal nie ma obrazu, sprawdź kontroler video i komputer; monitor działa prawidłowo.



Blokowanie/odblokowywanie przycisków za pomocą dżojstika

Blokowanie przycisków zasilania i dżojstika

Można zablokować przyciski dżojstika i zasilania, aby uniemożliwić dostęp do menu ekranowego i/lub sterowanie zasilaniem monitora.

Aby zablokować przyciski:

1. Przesuń dżojstik **w górę, w dół, w lewo** lub **w prawo** i przytrzymaj w takim położeniu przez około 4 sekundy, aż zostanie wyświetlone menu podręczne.

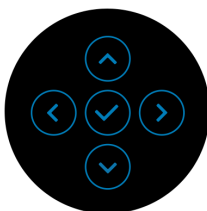
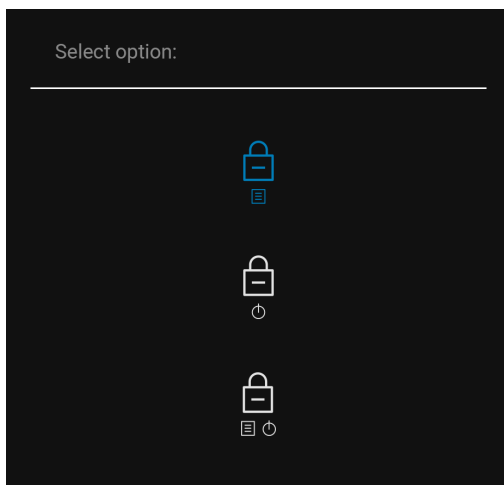

2. Wybierz jedną z poniższych opcji:

- **Menu Buttons (Przyciski menu):** Wszystkie funkcje dżojstika są zablokowane i użytkownik nie ma do nich dostępu.
- **Power Buttons (Przyciski zasilania):** Tylko **Przycisk zasilania** jest zablokowany i niedostępny dla użytkowników.
- **Menu + Power Buttons (Przyciski menu + zasilania):** Dżojstik i **Przycisk zasilania** są zablokowane i użytkownik nie ma do nich dostępu.



Aby odblokować przyciski, przesuń dźwostik **w górę, w dół, w lewo** lub **w prawo** i przytrzymaj przez 4 sekundy. Wybierz ikonę **odblokowania**, aby odblokować przyciski.

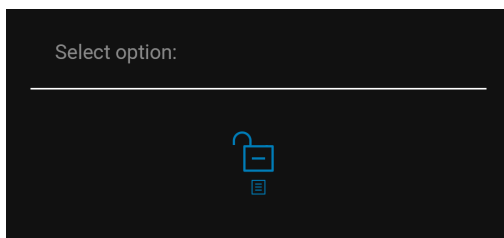

Ładowanie USB-C zawsze wł. (dotyczy tylko U2424HE)

Monitor umożliwia ładowanie notebooka lub urządzeń mobilnych za pośrednictwem przewodu USB typu C, nawet po wyłączeniu monitora. Zobacz [USB-C Charging 90W \(Ładowanie USB-C 90 W\) \(dotyczy tylko U2424HE\)](#), aby uzyskać więcej informacji.

Aktualizowanie oprogramowania układowego monitora

Posiadaną wersję oprogramowania układowego można sprawdzić w [Firmware \(Oprogramowanie sprzętowe\)](#). Jeśli opcja ta nie jest dostępna, przejdź na stronę pobierania w witrynie pomocy technicznej Dell, gdzie można pobrać najnowszy plik instalacyjny aplikacji (**Monitor Firmware Update Utility.exe**), i zapoznaj się z przewodnikiem użytkownika z instrukcjami w zakresie aktualizacji oprogramowania układowego: www.dell.com/U2424H lub www.dell.com/U2424HE.



Typowe problemy

Następująca tabela zawiera ogólne informacje dotyczące powszechnych problemów z monitorem, które mogą wystąpić i możliwe rozwiązania tych problemów:

Powszechne symptomy	Co się dzieje	Możliwe rozwiązania
Brak video/ Wyłączona dioda LED zasilania	Brak obrazu	<ul style="list-style-type: none">Upewnij się, że kabel video łączący monitor i komputer jest prawidłowo podłączony i zamocowany.Sprawdź, czy działa prawidłowo gniazdo zasilania, używając dowolnego innego urządzenia elektrycznego.Upewnij się, że został do końca naciśnięty Przycisk zasilania.Upewnij się, że w menu Input Source (Źródło wejścia) wybrane zostało prawidłowe źródło wejścia.
Brak video/ Włączona dioda LED zasilania	Brak obrazu lub brak jasności	<ul style="list-style-type: none">Zwiększ elementy sterowania jasnością i kontrastem przy użyciu OSD.Wykonaj funkcję autotestu w celu sprawdzenia działania monitora.Sprawdź, czy w złączu kabla video nie ma wygiętych lub połamanych szpilek.Uruchom wbudowaną diagnostykę.Upewnij się, że w menu Input Source (Źródło wejścia) wybrane zostało prawidłowe źródło wejścia.
Słaba ostrość	Obraz niewyraźny lub nieostry	<ul style="list-style-type: none">Wyeliminuj przedłużacze wideo.Zresetuj monitor do ustawień fabrycznych.Ustaw rozdzielczość wideo na prawidłowy format obrazu.



Drżący/ niestabilny obraz video	Falujący obraz lub przerywanie ruchu	<ul style="list-style-type: none"> • Zresetuj monitor do ustawień fabrycznych. • Sprawdź czynniki środowiskowe. • Zmień usytuowanie monitora i wykonaj test w innym pomieszczeniu.
Brakujące piksele	Na ekranie LCD pojawiają się plamy	<ul style="list-style-type: none"> • Klika razy włącz i wyłącz zasilanie. • Trwale wyłączone piksele to naturalna wada technologii LCD. • W celu uzyskania dalszych informacji na temat jakości i zasad dotyczących pikseli monitora Dell, pod adresem: http://www.dell.com/pixelguidelines.
Wypalone piksele	Na ekranie LCD pojawiają się jasne plamy	<ul style="list-style-type: none"> • Klika razy włącz i wyłącz zasilanie. • Trwale wyłączone piksele to naturalna wada technologii LCD. • W celu uzyskania dalszych informacji na temat jakości i zasad dotyczących pikseli monitora Dell, pod adresem: http://www.dell.com/pixelguidelines.
Problemy z jasnością	Obraz za ciemny lub za jasny	<ul style="list-style-type: none"> • Zresetuj monitor do ustawień fabrycznych. • Wyreguluj elementy sterowania jasności i kontrastu poprzez OSD.
Zniekształcenia geometryczne	Ekran nie jest prawidłowo wyśrodkowany	<ul style="list-style-type: none"> • Zresetuj monitor do ustawień fabrycznych.



Poziome/pionowe linie	Na ekranie wyświetla się jedna lub więcej linii	<ul style="list-style-type: none"> • Zresetuj monitor do ustawień fabrycznych. • Wykonaj automatyczny test funkcji monitora i sprawdź, czy linie te występują również w trybie automatycznego testu. • Sprawdź, czy w złączu kabla video nie ma wygiętych lub połamanych szpilek. • Uruchom wbudowaną diagnostykę.
Problemy dotyczące synchronizacji	Obraz na ekranie jest pomieszany lub pourywany	<ul style="list-style-type: none"> • Zresetuj monitor do ustawień fabrycznych. • Wykonaj autotest monitora i sprawdź, czy również w trybie autotestu obraz jest również pomieszany. • Sprawdź, czy w złączu kabla video nie ma wygiętych lub połamanych szpilek. • Uruchom ponownie komputer w trybie awaryjnym.
Zagadnienia związane z bezpieczeństwem	Widoczny dym lub iskry	<ul style="list-style-type: none"> • Nie należy podejmować żadnych czynności usuwania usterek. • Natychmiast skontaktuj się z firmą Dell.
Okresowe problemy	Wadliwe działanie monitora pojawia się i zanika	<ul style="list-style-type: none"> • Upewnij się, że kabel video służący do podłączania monitora do komputera jest prawidłowo podłączony i zamocowany. • Zresetuj monitor do ustawień fabrycznych. • Wykonaj automatyczny test funkcji monitora i sprawdź, czy również w trybie automatycznego testu pojawiają się okresowe problemy.



Brakujące kolory	Brak kolorów obrazu	<ul style="list-style-type: none"> Wykonaj funkcję autotestu w celu sprawdzenia działania monitora. Upewnij się, że kabel video służący do podłączania monitora do komputera jest prawidłowo podłączony i zamocowany. Sprawdź, czy w złączu kabla video nie ma wygiętych lub połamanych szpilek.
Nieprawidłowe kolory	Niewłaściwe kolory obrazu	<ul style="list-style-type: none"> Wypróbuj inne opcje Preset Modes (Tryby ustawień wstępnych) w podmenu Color (Kolor). Wyreguluj wartość R/G/B w obszarze Custom Color (Kolor dostosowany) w menu Color (Kolor). Zmień ustawienie Input Color Format (Format wejścia kolorów) na RGB lub YCbCr/YPbPr w menu Color (Kolor). Uruchom wbudowaną diagnostykę.
Utrzymywanie się stałego obrazu na monitorze po pozostawieniu go przez dłuższy czas	Na ekranie pojawia się słaby cień z obrazu statycznego	<ul style="list-style-type: none"> Ustaw ekran tak, aby wyłączał się po kilku minutach bezczynności. Można to dostosować w Opcjach zasilania systemu Windows lub w ustawieniach oszczędzania energii komputera Mac. Alternatywnie, użyj dynamicznie zmieniającego się wygaszacza ekranu.



Problemy specyficzne dla produktu

Powszechne symptomy	Co się dzieje	Możliwe rozwiązania
Za mały obraz na ekranie	Obraz jest wyśrodkowany na ekranie ale nie wypełnia całego obszaru widzenia	<ul style="list-style-type: none">• Sprawdź ustawienie Aspect Ratio (Współczynnik proporcji) w menu OSD Display (Wyświetlacz).• Zresetuj monitor do ustawień fabrycznych.
Nie można wyregulować monitora przyciskami na panelu przednim	OSD nie wyświetla się na ekranie	<ul style="list-style-type: none">• Wyłącz monitor, odłącz przewód zasilający, a następnie podłącz go z powrotem i włącz monitor.• Sprawdź, czy jest zablokowane menu OSD. Jeśli tak, przesun w górę/dół/lewo/prawo i przytrzymaj przez 4 sekundy, aby je odblokować (dalsze informacje znajdują się w części Lock (Blokada)).
Brak sygnału wejścia po naciśnięciu elementów sterowania użytkownika	Brak obrazu, światło diody LED jest białe	<ul style="list-style-type: none">• Sprawdź źródło sygnału. Upewnij się, że komputer nie znajduje się w trybie gotowości, poprzez przesunięcie myszy lub naciśnięcie dowolnego przycisku na klawiaturze.• Sprawdź, czy kabel sygnałowy jest prawidłowo podłączony. W razie potrzeby podłącz go ponownie.• Zresetuj komputer lub odtwarzacz video.
Obraz nie wypełnia całego ekranu	Obraz nie wypełnia wysokości lub szerokości ekranu	<ul style="list-style-type: none">• Jest to spowodowane różnymi formatami video (współczynnik proporcji) DVD, monitor może wyświetlać na całym ekranie.• Uruchom wbudowaną diagnostykę.



Brak sygnału wideo na porcie HDMI/DisplayPort	W przypadku podłączenia do klucza sprzętowego/urządzenia dokującego przez port nie ma obrazu wideo po odłączeniu/podłączeniu kabla Thunderbolt z notebooka	<ul style="list-style-type: none"> • Odłącz kabel HDMI/DisplayPort od klucza sprzętowego/urządzenia dokującego, a następnie podłącz kabel dokujący Thunderbolt do notebooka. Po 7 sekundach podłącz kabel HDMI/DisplayPort.
Brak sygnału wideo na porcie USB typu C (dotyczy tylko U2424HE)	W przypadku podłączenia do klucza sprzętowego/urządzenia dokującego przez port nie ma obrazu wideo po odłączeniu/podłączeniu kabla Thunderbolt z notebooka	<ul style="list-style-type: none"> • Odłącz kabel USB typu C od klucza sprzętowego/urządzenia dokującego, a następnie podłącz kabel dokujący Thunderbolt do notebooka. Po 7 sekundach podłącz kabel USB typu C.
Brak połączenia z siecią (dotyczy tylko U2424HE)	Połączenie z siecią przerwane lub niestabilne	<ul style="list-style-type: none"> • Sprawdź, czy opcja USB-C Prioritization (Ustawienie USB-C jako priorytetu) jest ustawiona na High Data Speed (Wysoka prędkość danych). • Nie wyłączaj wyświetlacza w trakcie aktywnego połączenia z siecią.
Ekran monitora zostanie przyciemniony	Po włączeniu funkcji Auto Brightness (Automatyczna jasność) poziom jasności monitora zostanie nienaturalnie obniżona, prowadząc do przyciemnienia ekranu	<ul style="list-style-type: none"> • Sprawdź, czy obszar czujnika nie przysłania żaden obiekt. • Sprawdź, czy kamera sieciowa nie jest zamontowana w obszarze czujnika. • Wytrzyj kurz, który może pokrywać obszar czujnika. • Upewnij się, że wyświetlacz nie jest obrócony i nie stoi tuż przy innym monitorze.



Problemy dotyczące USB (Universal Serial Bus)

Powszechne symptomy	Co się dzieje	Możliwe rozwiązania
Nie działa interfejs USB	Nie działają urządzenia peryferyjne USB	<ul style="list-style-type: none">• Sprawdź, czy monitor jest włączony.• Podłącz ponownie do komputera kabel przesyłania danych.• Podłącz ponownie urządzenia peryferyjne USB (złącze pobierania danych).• Wyłącz, a następnie włącz ponownie monitor.• Uruchom ponownie komputer.• Niektóre urządzenia USB, takie jak zewnętrzny przenośny dysk twardy, wymagają zasilania prądem o wyższej mocy; podłącz urządzenie bezpośrednio do systemu komputerowego.
Port USB typu C nie dostarcza zasilania (dotyczy tylko U2424HE)	Urządzenia peryferyjne USB nie są ładowane	<ul style="list-style-type: none">• Sprawdź, czy podłączone urządzenie jest zgodne ze specyfikacją USB-C. Port USB typu C obsługuje urządzenia USB 3.2 Gen2 oraz moc wyjściową 90 W.• Upewnij się, że używasz kabla USB typu C dostarczonego wraz z monitorem.
Interfejs USB SuperSpeed 10 Gb/s (USB 3.2 Gen2) jest wolny	Urządzenia peryferyjne USB SuperSpeed 10 Gb/s (USB 3.2 Gen2) działają wolno lub w ogóle nie działają	<ul style="list-style-type: none">• Sprawdź, czy komputer jest zgodny ze standardem USB SuperSpeed 10 Gb/s (USB 3.2 Gen2).• Niektóre komputery posiadają porty USB 3.2, USB 2.0 i USB 1.1. Sprawdź, czy używany jest prawidłowy port USB.• Podłącz ponownie do komputera kabel przesyłania danych.• Podłącz ponownie urządzenia peryferyjne USB (złącze pobierania danych).• Uruchom ponownie komputer.



Bezprzewodowe urządzenia peryferyjne USB zostaną wyłączone, jeśli podłączone urządzenie USB 3.2	Czas reakcji bezprzewodowych urządzeń peryferyjnych USB jest wolny lub urządzenia te działają tylko wtedy, gdy zmniejsza się odległość pomiędzy danym urządzeniem a jego odbiornikiem	<ul style="list-style-type: none">• Zwiększ odległość pomiędzy urządzeniami peryferyjnymi USB 3.2 a bezprzewodowym odbiornikiem USB.• Ustaw bezprzewodowy odbiornik USB możliwie jak najbliżej bezprzewodowych urządzeń peryferyjnych USB.• Użyj przedłużacza kabla USB, aby ustawić bezprzewodowy odbiornik USB jak najdalej od portu USB 3.2.
---	---	---



Informacje prawne

Uwagi FCC (tylko USA) i inne informacje dotyczące przepisów

Uwagi FCC i inne informacje dotyczące przepisów można uzyskać na stronie internetowej www.dell.com/regulatory_compliance.

Baza danych produktów UE etykiet energetycznych i kart informacyjnych produktów

U2424H: <https://eprel.ec.europa.eu/qr/1585527>



U2424H WOST: <https://eprel.ec.europa.eu/qr/1585550>

U2424HE: <https://eprel.ec.europa.eu/qr/1585563>



Kontaktowanie się z firmą Dell

Aby skontaktować się z firmą Dell w sprawie sprzedaży, wsparcia technicznego lub problemów związanych z obsługą klienta, patrz www.dell.com/contactdell.

-  **UWAGA: Dostępność zależy od kraju i produktu, a niektóre z usług mogą być w danym kraju niedostępne.**
-  **UWAGA: Jeżeli nie masz włączonego połączenia internetowego, informacje kontaktowe możesz znaleźć na fakturze, dokumencie zakupu, w liście przewozowym, na rachunku lub w katalogu produktów Dell.**

