

USER MANUAL



BI SD 177

DOWNLOAD THE hOn App

Discover extra contents and
create your inventory list



LANGUAGES

English	1
Deutsche	19
Español	39
Français	59
Italiano	79
Nederlands	98
Polskie	117
Português	136
Čeština	155
Ελληνικά	174
Slovenčina	194
Magyar	212
Slovenščina	230

SUMMARY

- SAFETY INFORMATION2
 - Scrapping old appliances9
 - Conformity.....9
 - Guarantee.....9
 - Energy Saving.....9
- Before first use10
- Fridge use10
 - Storage10
- Control panel11
- Care and cleaning12
 - Defrosting the fridge12
 - Changing the light.....13
 - Availability of spare parts13
- Troubleshooting13
 - Technical assistance14
- Installation14
 - Ventilation15
 - Installation into the cabinet16
 - Mounting the fascia door17
 - Reversing the appliance door18

Thank you for purchasing this product.

Before using your refrigerator, please carefully read this instruction manual in order to maximize its performance. Store all documentation for subsequent use or for other owners. This product is intended solely for household use or similar applications such as:

- the kitchen area for personnel in shops, offices and other working environments
- on farms, by clientele of hotels, motels and other environments of a residential type
- at bed and breakfasts (B & B)
- for catering services and similar applications not for retail sale.

This appliance must be used only for purposes of storage of food, any other use is considered dangerous and the manufacturer will not be responsible for any omissions. Also, it is recommended that you take note of the warranty conditions.

SAFETY INFORMATION

Please read the operating and installation instructions carefully!

They contain important information on how to install, use and maintain the appliance.

The manufacturer is not liable if you fail to comply with the instructions and warnings.

Retain all documents for subsequent use or for the next owner.

- **Do not connect the appliance to the electricity supply until all packing and transit protectors have been removed. Keep children away from packaging and its parts.**
Danger of suffocation from folding cartons and plastic film!
- **Leave to stand for at least 4 hours before switching on the product, to allow compressor oil to settle if transported horizontally.**
- **Make sure there is no transport damage.**
- **Do not damage the refrigerant circuit.**

- Maintain the ventilation openings in the appliance enclosure or in the built-in structure, free of obstruction.
- Never use water to wash the compressor position, wipe it with a dry cloth thoroughly after cleaning to prevent rust.
- Handle the appliance always with at least two persons because it is heavy.
- Install and level the appliance in an area suitable for its size and use.
- Make sure that the electrical information on the rating plate agrees with the power supply. If it does not, contact an electrician.
- The appliance is operated by a 220-240 VAC/50 Hz power supply. Abnormal voltage fluctuation may cause the appliance to fail to start, or damage to the temperature control or compressor, or there may be an abnormal noise when operating. In such case, an automatic regulator shall be mounted.
- Only for UK: The appliance's power cable is fitted with 3-cord (grounding) plug that fits a standard 3-cord (grounded) socket. Never cut off or dismount the third pin (grounding). After the appliance is installed, the plug should be accessible.
- Make sure that mains cable is not caught under the appliance during and after carrying/moving the appliance, to avoid the mains cable becoming cut or

damaged. If the supply cord is damaged, it must be replaced by the manufacturer, its service agent or similarly qualified person in order to avoid a hazard.

- Do not install the appliance in humid, oily or dusty places, nor expose it to direct sunlight and to water.
- Do not install the appliance near heaters or inflammable materials.
- FOR appliances with a freezer compartment: if there is a power failure do not open the lid. Frozen food should not be affected if the failure lasts for less than the hours indicated on the rating label (Temperature rise time). If the failure is longer, then the food should be checked and eaten immediately or cooked and then refrozen.
- If you find that the lid of the appliance is difficult to open just after you have closed it, don't worry. This is due to the pressure difference which will equalize and allow the lid to be opened normally after a few minutes.
- Do not store medicines, bacteria or chemical agents in the appliance. This appliance is a household appliance, it is not recommended to store materials that require strict temperatures.
- Do not excessively pull or fold the power cord or touch the plug with wet hands.
- Do not store products which contain flammable propellant (e.g. spray cans) or explosive substances in

the appliance. Risk of explosion!

- Do not place unstable articles (heavy objects, containers filled with water) on top of the refrigerator, to avoid personal injury caused by falling or electric shock caused by contact with water.
- Do not use electrical appliances inside the food storage compartments, unless they are of the type recommended by the manufacturer.
- Do not touch internal cooling elements, especially with wet hands, to avoid cracks or injuries.
- At risk here are children, people who have limited physical, mental or sensory abilities, as well as people who have inadequate knowledge concerning safe operation of the appliance.
- Check that children and vulnerable people have understood the hazards. A person responsible for safety must supervise or instruct children and vulnerable people who are using the appliance. Only children aged 8 years and above may use the appliance.
- Children should not play with the appliance.
- Children aged from 3 to 8 years are allowed to load and unload this appliance.
- FOR appliances with a freezer compartment: do not store bottled or canned liquids (especially carbonated drinks) in the freezer compartment. Bottles and cans may burst!

- FOR appliances with a freezer compartment: never put frozen food straight from the freezer compartment in your mouth. Risk of low-temperature burns!
- Keep plastic parts and the door seal free of oil and grease. Otherwise, plastic parts and the door seal will become porous.
- Before performing any operation, unplug the power cord from the power socket.
- Do not use mechanical devices or other means to accelerate the defrosting process, other than those recommended by the manufacturer.
- Do not use pointed or sharp-edged objects such as knives or forks to remove the frost.
- Never use hairdryers, electrical heaters or other such electrical appliances for defrosting.
- It is recommended to keep the plug clean, any excessive dust residues on the plug can be the cause fire.
- Do not try to repair, disassemble or modify the appliance by yourself. In case of repair please contact always our customer service.
- Supervise children while the appliance is being cleaned or maintained.
- Do not clean the cold glass shelves with hot water. Sudden temperature change may cause the glass to break.
- **WARNING:** The tubes of the refrigeration circuit

convey a small quantity of an environmentally friendly but flammable refrigerant (R600a) and insulating gas (cyclopentane). It does not damage the ozone layer and does not increase the greenhouse effect. If refrigerant escapes, it may injure your eyes or ignite.

- If the refrigerant circuit should be damaged:
 - Switch off the appliance and pull out the mains plug,
 - Keep naked flames and/or ignition sources away from the appliance,
 - Thoroughly ventilate the room for several minutes,
 - Inform customer service.
- **WARNING:** Do not damage the plug and/or the power cord; this could cause electrical shocks or fires.
- **WARNING:** Do not use multiple portable socket-outlets or portable power supplies. We do not recommend the use of extension leads and multi-way adapters.
- Do not attempt to sit or stand on the top of the appliance. You could injure yourself or damage it. This appliance is not designed for stacking with any other ones.
- The product is designed and built for domestic household use only.
- Only original parts supplied by the manufacturer may be used. The manufacturer guarantees that only these parts satisfy the safety requirements.
- Opening the door for long periods can cause a significant increase of the temperature in the

compartments of the appliance.

- Clean regularly surfaces that can come in contact with food and accessible drainage systems.
- Clean water tanks if they have not been used for 48h; flush the water system connected to a water supply if water has not been drawn for 5 days.
- Store raw meat and fish in suitable containers in the refrigerator, so that it is not in contact with or drip onto other food.
- Two-star frozen-food compartments(if they are presented in the appliance) are suitable for storing pre-frozen food, storing or making ice-cream and making ice cubes.
- One-, two- and three -star compartments, if present in the appliance, are not suitable for the freezing of fresh food.
- If the appliance is left empty for long periods, switch off, defrost, clean, dry and leave the door open to prevent mould developing within the appliance.
- FOR Wine Coolers: this appliance is intended to be used exclusively for the storage of wine
- FOR a free standing appliance: this refrigerating appliance is not intended to be used as a built-in appliance
- FOR appliances without a 4-star compartment: this refrigerating appliance is not suitable for freezing foodstuffs

Scrapping old appliances



This appliance is marked according to the European directive 2012/19/EU on Waste Electrical and Electronic Equipment (WEEE).

WEEE contains both polluting substances (which can cause negative consequences for the environment) and basic components (which can be re-used). It is important to have WEEE subjected to specific treatments, in order to remove and dispose properly all pollutants, and recover and recycle all materials.

Individuals can play an important role in ensuring that WEEE does not become an environmental issue; it is essential to follow some basic rules:

- WEEE should not be treated as household waste;
- WEEE should be handed over to the relevant collection points managed by the municipality or by registered companies. In many countries, for large WEEE, home collection could be present.

In many countries, when you buy a new appliance, the old one may be returned to the retailer who has to collect it free of charge on a one-to-one basis, as long as the equipment is of equivalent type and has the same functions as the supplied equipment.

Conformity

By placing the **CE** mark on this product, we are confirming compliance to all relevant European safety, health and environmental requirements which are applicable in legislation for this product.

Guarantee

Minimum guarantee is: 2 years for EU Countries, 3 years for Turkey, 1 year for UK, 1 year for Russia, 3 years for Sweden, 2 years for Serbia, 5 years for Norway, 1 year for Morocco, 6 months for Algeria, Tunisia no legal warranty required.

Energy Saving

For better energy saving we suggest :

- Installing the appliance away from heat sources and not exposed to direct sunlight and in a well ventilated room.
- Avoid putting hot food into the refrigerator to avoid increasing the internal temperature and therefore causing continuous functionaliting of the compressor.
- Do not excessively stuff foods so as to ensure proper air circulation.
- Defrost the appliance in case there is ice to facilitate the transfer of cold.
- In case of absence of electrical energy, it is advisable to keep the refrigerator door closed.
- Open or keep the doors of the appliance open as little as possible
- Avoid adjusting the setting to temperatures too cold.
- Remove dust present on the rear of the appliance

For further information about the product, please consult <https://eprel.ec.europa.eu/> or scan the QR on the energy label supplied with the appliance

Before first use

You must allow the fridge to settle for at least four hours prior to switching the power on.

It is recommended that you clean the interior of the appliance prior to first use, using a solution of bicarbonate of soda and warm water and then thoroughly drying the interior.

The fridge may have an odor to it at first use. This will disappear as the appliance cools.

Please note:

The appliance will start on temperature setting 3 and work continuously until it comes down to the correct temperature.

If the appliance is switched off, you should allow five minutes before switching it on again to prevent unnecessary damage to the compressor.

Never store inflammable or explosive items and strong corrosive acids or alkalis in the appliance.

This fridge cools your food by making the inside back of the cavity cold. It is normal for frost to build up on this surface; it then dissipates and drains through a small drain at the bottom, where it evaporates harmlessly. The presence of frosting at the back is not a malfunction of the fridge.

Fridge use

- Never put liquids in the refrigerator uncovered.
- Never put hot foods in the refrigerator. Warm food should be allowed to cool to room temperature before being put into the refrigerator.
- Nothing should rest against the rear wall of the refrigerator, as this will cause frost and possible condensation problems which will be difficult to remove.
- Make sure food is clean and any extra water is wiped away before putting into the fridge.
- Wrap or cover food before putting into the fridge. This will help prevent the loss of moisture, keep food fresh and avoid unpleasant odors.
- Sort foods prior to storing. Any foods to be used soon should be stored at the front of the shelf to prevent deterioration caused by the door being open for prolonged periods.
- Do not overfill the fridge. There should be sufficient space between the foods to allow the cool air to circulate.
- Thawing frozen foods in the fridge compartment will help to keep the temperature low and save energy.
- Never store raw meats on shelves above cooked meats or other produce. This will help to prevent juices from raw meat contaminating other foodstuffs.

Storage

The fridge is for short term food storage. Although low temperatures can be maintained, extended periods of food storage is not recommended.

As the cold air circulates within the fridge, the temperature can vary between the different sections. As such, foods should be stored in different sections according to type. Sections 6 and 7 are the coldest parts of the fridge.

01. Butter, cheeses etc.
2. Food in jars and bottles
3. Drinks, e.g. milk
4. Cooked food
5. Yogurts, preserves etc.
6. 75cl bottles or ready meals etc.
7. Fresh meat and fish
8. Fruit and vegetables

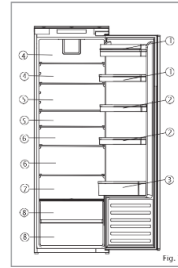

The most energy-saving configuration requires drawers, food box and shelves to be positioned in the product, please refer to the above pictures

The fridge shelves can be moved according to the storage requirements within the fridge section. To move the shelf, lift up the rear section and then pull it outwards. To replace, slide the shelf back into the slot, and then lower the rear section.

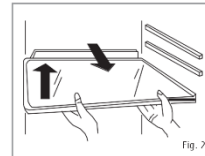

The wine racks can be deployed or withdrawn as desired.

- It's suggested to set the temperature at 4°C in the fridge compartment.
- For most food categories, the longest storage time in the fridge compartment is achieved with colder temperatures. Since some particular products (as fresh fruits and vegetables) may be damaged with colder temperatures, it is suggested to keep them in the crisper drawers, whenever present. If not present, maintain an average setting of the thermostat

Control panel

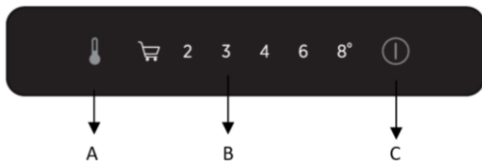

The above image is the control panel, and only the buttons on left and right are functional to control the refrigerator. The right button is to switch on/off the refrigerator, while the left button is to adjust the temperature.

A. Refrigerator temperature adjustment sensor

This button is used to adjust the temperature within the fridge. Press this sensor to make adjustment, and then as many times as necessary until the desired level is selected. The settings range from super cooling, 2°C, 3°C, 4°C, 6°C, 8°C.

Start super cooling: when super cooling selected, it means refrigerator will work at 2°C for 24 hours, after that, the function will quit automatically, then back to the original temperature setting.

Please note: Where possible, avoid having the temperature setting on super cooling or 2°C all of the time. This will help to alleviate strain on the compressor and refrigeration system.

B. Refrigerator temperature setting display

This display will illuminate the current temperature setting. Adjusting the temperature will cycle through this display.

Please note: You do not use numbers to change the temperature. Instead, use the refrigerator temperature adjustment button (A).

C. Power button

Press the button for 3 seconds to switch the appliance on or off.

This product has power-off or power failure memory function.

Position	Conditions
1-2	Summer or ambient temperature between 20-35 °C
2-3	Spring, autumn or ambient temperature between <20°C
Super cooling	Super cooling function.

Care and cleaning

Always disconnect the appliance from the power supply before any cleaning or maintenance.

The fridge and crisper sections should be cleaned using a solution of bicarbonate of soda and lukewarm water. Do not use abrasive products or detergents. After washing, rinse and dry thoroughly. Clean the shelves, drawers and balconies separately by hand with a mild solution of washing up liquid and water. Do not put them in the dishwasher.

The water drain hole at the back of the fridge compartment should be cleaned periodically to prevent the defrosted water from collecting inside the fridge compartment. The drain plug can be used to clean the drain hole.

If the appliance is not to be used for prolonged periods of time, unplug and clean the appliance. The doors should be left slightly ajar to prevent the formation of mildew and unpleasant odors.

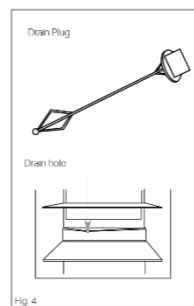

Defrosting the fridge

The fridge is self-defrosting. Any water created will run out of the fridge through the channel at the back of the fridge, unless the drain hole is blocked. It is important to keep the channel clear at all times using the cleaning tool/drain plug supplied. The defrosted water is collected in the evaporating tray at the back of the appliance and dissipated by evaporation.

Please note: If you are regularly finding pools of water in the fridge, or you notice that the compressor is always running, then it is likely that the door is not sealing properly. This could be due to a defective door seal or an incorrectly fitted, or overly heavy, door. For more information see the troubleshooting section.

Changing the light

If the LED lighting fails in any way, it should only be replaced by authorized service agents. In the event of light failure within your fridge please contact Customer Care to arrange a service visit. Contact details are on the rear cover of this manual.

Availability of spare parts

- Thermostats, temperature sensors, printed circuit boards and light sources are available for a minimum period of seven years after placing the last unit of the model on the market.
- Door handles, door hinges, trays and baskets for a minimum period of seven years and door gaskets for a minimum period of 10 year, after placing the last unit of the model on the market.

Troubleshooting

If you have any problems with your appliance, you should check the troubleshooting prior to calling Customer Care.

If the appliance is not working, check:

- That there is power to the appliance.
- The house fuses are intact and the fuse in the plug has not blown.
- The fridge has not been turned off.
- The plug socket is functioning fine. To check this, plug another electrical appliance in to see if the socket is faulty.

If the appliance is working, but not very well, check:

- The appliance is not overloaded.
- The thermostat is set to an appropriate temperature.
- The doors are closing properly.
- The cooling system at the rear of the appliance is clean and free of dust, and not touching the rear wall.
- There is enough ventilation at the side and rear walls.
- This can be due to the decor door(s) not being properly fitted, causing the fridge door to not close properly thus letting warm air in. If you are at all unsure, ask your fitter to check the decor doors.

If the appliance is noisy, check:

- The appliance is level and stable.
- The side and rear walls are clear, and there is nothing resting on the appliance.
- Note: The cooling gas in the refrigerator may make a slight bubbling or gurgling noise, even when the compressor is not running.

If the appliance is beeping, check:

- That the door is closed. An alarm will sound after 60 seconds of a door being open.

If there's water in the base of the refrigerator compartment, check:

- The drain hole at the back of the compartment is clear.

If ice has formed on the back wall of the fridge:

- It is normal for some ice droplets to form on the back wall of the fridge. This does not constitute a fault with the appliance.
- Ensure that no items inside the fridge are in contact with the back wall.

- Check that there is some resistance when opening the door of the appliance. If it opens at the slightest touch it may mean that the door seal needs to be replaced.
- Check the door seal for any kinks, debris or damage. If you notice any, and are unable to resolve the issue yourself, contact Customer Care so that the seal can be replaced.
- This can be due to the decor door(s) not being properly fitted. If you are at all unsure, ask your fitter to check the decor doors.

If the LED unit within the appliance is not working:

- Contact Customer Care to arrange a service visit.

Technical assistance

To contact the technical assistance, visit our website: <https://corporate.haier-europe.com/en/> Under the section “website”, choose the brand of your product and your country. You will be redirected to the specific website where you can find the telephone number and form to contact the technical assistance

Installation

This appliance must never be installed close to heat sources, e.g. heating elements or cookers, nor in damp places.

Seek the help of another individual, or two, when installing this appliance. This appliance may have sharp edges. Wear adequate PPE for the task and environment.

- To ensure the appliance is level, you should use the height adjustable feet at the front of the appliance.
 - The cooling system at the rear of the appliance must not touch the rear wall. The greater the gap, the better.
 - The appliance must be installed with adequate ventilation.
- Ensure that there is clearance above the appliance to allow air to escape and that there is space between the rear of the appliance and the wall.

Install the appliance at a location where the ambient temperature corresponds to the climate class indicated on the rating plate of the appliance:

- Extended temperate (SN): ‘this refrigerating appliance is intended to be used at ambient temperatures ranging from 10 °C to 32 °C’
- Temperate (N): ‘this refrigerating appliance is intended to be used at ambient temperatures ranging from 16 °C to 32 °C’
- Subtropical (ST): ‘this refrigerating appliance is intended to be used at ambient temperatures ranging from 16 °C to 38 °C’
- Tropical (T): ‘this refrigerating appliance is intended to be used at ambient temperatures ranging from 16 °C to 43 °C’

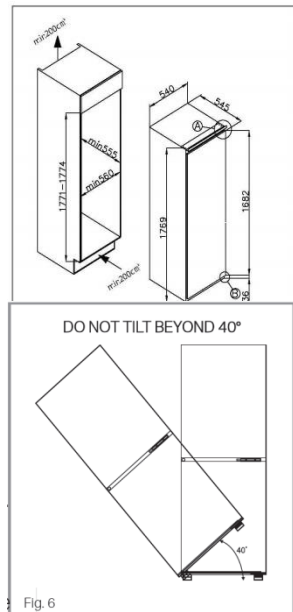

Ventilation

The main consideration when installing any refrigeration unit into a fitted kitchen is ventilation. The heat removed from the cooling compartment needs to be dissipated into the atmosphere. Incorrect ventilation can lead to premature compressor failure, excessive power consumption, total system failure and may invalidate the warranty provided with the appliance. For products intended to be installed into a tall housing unit, the following requirements need to be met:

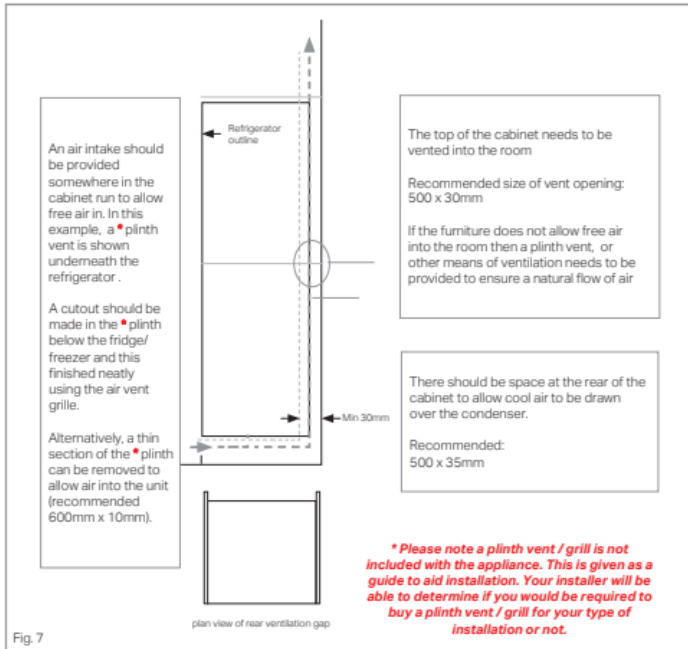

The open channel at the rear is clearly shown. For the correct operation of the appliance it is important that the top of the housing unit is not blocked off. A channel depth of 40-50mm is normal with most units.

A ventilation hole is required in the plinth of the unit; this allows air to be drawn over the compressor & heat exchange. The required air flow can be achieved by removal of a thin section of plinth (recommended 600mm x 10mm minimum).

As a rule, the more air that can get in and out, the better and more efficient the operation of the product.

Installation into the cabinet

With the help of another individual, or two, move the appliance into the cabinet. There are two metal plates at the base of the appliance. Fit the supplied white spacers (Fig. 8) to these plates, as per Fig. 9.

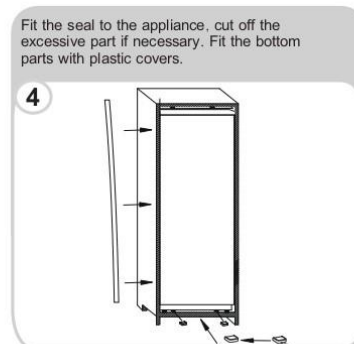
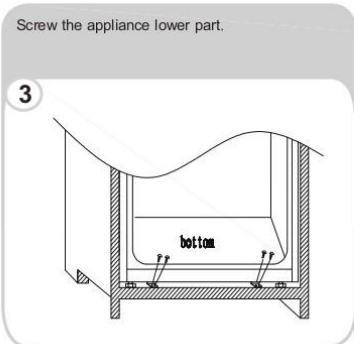
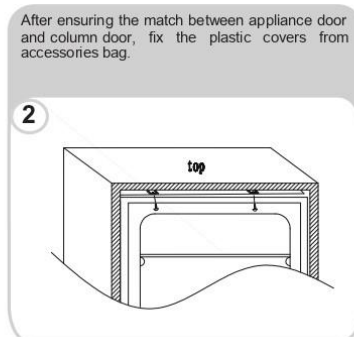
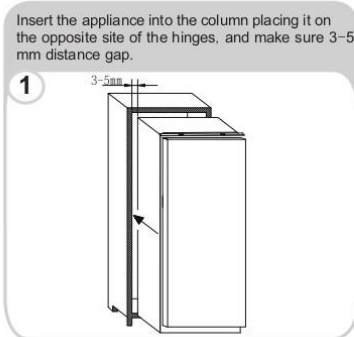
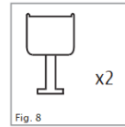

Ensure that the lips of the spacers are level with the lip of the cabinet base.

Mounting the fascia door

- Ensure that there is a gap of 3 to 4mm between the non- hinged side and the cabinet wall.
- Locate the slider in the bracket and fix the slider to the fascia door 20 to 22mm from the edge of the fascia as shown in figure 11, ensuring that the slider is positioned centrally and horizontally within the bracket. Tighten securely by hand.
- Fill the gap on the non-hinged side with the gasket/seal strip provided, as shown in Fig. 12.
- The finished look for the door sliders should be similar to those shown in Fig. 14, which shows 2 sliders in place.
- **Ensure the appliance door opens, closes and seals properly.**

Once complete, and if you are happy with the fit of the appliance in the cabinet, bend and snap the parts of the white spacers marked 'S' as shown by the dotted outline in fig. 13. Leave the rest of the spacer cover in place over the metal plates.

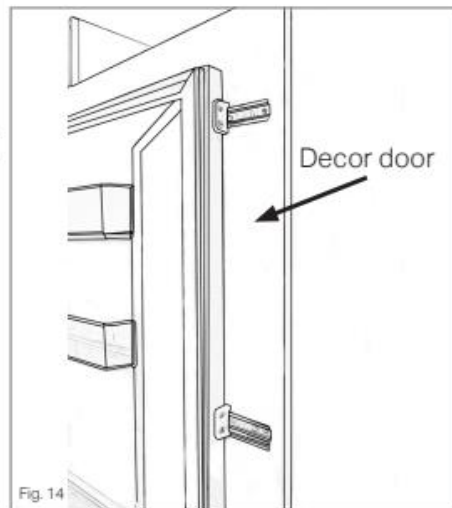
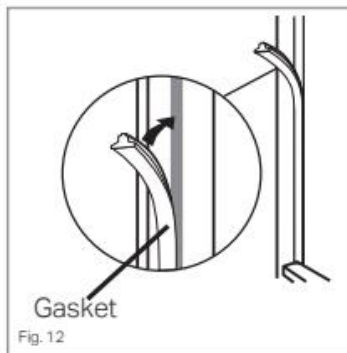
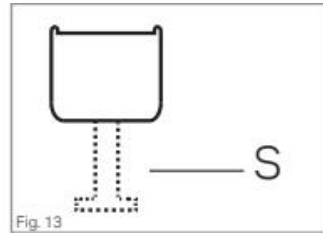
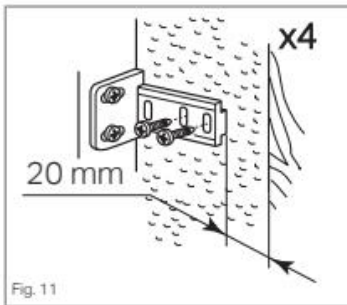

Important: After completing the installation, check that the appliance is secured within the unit and that the door(s) close and open properly. If there is no resistance from the door seals when opening the doors, then it is probable that the appliance and/or decor doors are not fitted properly.

Reversing the appliance door

We recommend you seek the help of another individual to support the doors whilst performing this operation. Always wear adequate PPE (Personal Protective Equipment) for the task at hand. Prepare a surface with a soft, clean towel or similar where you can place the door during these steps

Remove the right upper hinge cover and hinge by screwdriver .

1

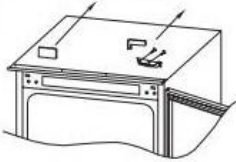

Remove the door.

2

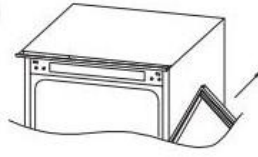

Remove the right bottom hinge and left plastic plugs, and refit them onto the opposite side.

3

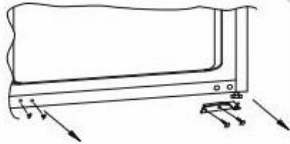

Asseby the right upper hinge to the left bottom and fit the cover.

4

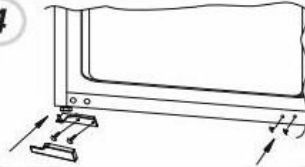

Sit the door on the bottom hinge and assembly the bottom hinge to the top, make sure 1-2-3 are very close

5



Ensuring the door seals correctly:

It is normal for the seal to be compressed after the door has been reversed. With the door closed, use a hair dryer to expand the seal and fill the gap between the door and the body of the appliance.

Take care not to use the hair dryer too close to the appliance, which could damage the seal. A distance of approximately 10cm should be adequate.

When completed, allow the seal and door to cool before touching them. Once done, the seal should remain in position.

COLDEST AREA THAN THE REFRIGERATOR

This symbol below indicates the location of the coldest area of the refrigerator. This area is bounded near the fan and above it by the icon or shelf positioned at the same level.



To maintain temperatures in this area, be careful not to move this shelf.

INSTALLING THE TEMPERATURE GAUGE

To help you set up your fridge correctly, it features a temperature gauge that allows you to

monitor the average temperature in the coldest area. **WARNING:** This ad is only intended for use with the refrigerator. Be careful not to use it in another refrigerator (in fact the coldest area is not the same) or for another use.

Temperature control in the coldest area

Once the installation of the temperature gauge is complete, it is possible

You can periodically check that the temperature of the coldest zone is correct.

If necessary, adjust the thermostat accordingly. The internal temperature of the refrigerator is influenced by several factors such as: B. the ambient temperature in the room, the amount of food stored and the frequency with which the door is opened. Consider these factors when setting the temperature.

Be careful to properly store food in the refrigerator and especially in the coldest area. Make sure the temperature display indicates "OK".

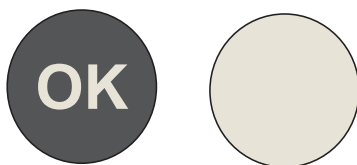

If "OK" does not appear, the temperature of the zone is too high. Set the thermostat to a higher position. Wait at least 12 hours before resetting the thermostat. After loading fresh food into the appliance or opening the door again (or for a long time), it is normal for the "OK" indicator not to appear on the temperature display.

ZUSAMMENFASSUNG

SICHERHEITSHINWEISE	20
Geräteentsorgung	27
Konformität	28
Garantie	28
Energieeinsparung	28
Vor der ersten Inbetriebnahme	29
Nutzung des Kühlschranks.....	29
Lagerung	29
Bedienfeld	30
Pflege und Reinigung.....	31
Abtauen des Kühlschranks	32
Austausch der Leuchtmittel	32
Verfügbarkeit von ersatzteilen	32
Fehlerbehebung	32
Technische unterstützung	33
Installation	34
Belüftung	35
Einbau in den Schrank	36
Montage der Stirntür.....	37
Türanschlag Ihres Geräts ändern	38
Entfernen Sie die Tür.....	38

Vielen Dank für den Kauf dieses Produkts.

Bevor Sie den Kühlschrank benutzen, lesen Sie bitte aufmerksam diese Bedienungsanleitung, um das Gerät optimal zu nutzen. Bewahren Sie alle Unterlagen für spätere Zwecke oder Nachbesitzer auf. Dieses Produkt ist nur für Privathaushalte oder ähnliche Anwendungszwecke vorgesehen:

- Personalküche in Geschäften, Büros und anderen Arbeitsumgebungen
- landwirtschaftliche Betriebe, Hotels, Motels und andere Wohnumgebungen
- Frühstückspensionen
- Party-Servicedienste und ähnliche nicht dem Einzelverkauf dienende Anwendungen.

Dieses Gerät darf nur zur Lagerung von Lebensmitteln benutzt werden. Jede andere Benutzung gilt als gefährlich und führt zum Haftungsausschluss des Herstellers. Darüber hinaus sollten Sie die Garantiebedingungen beachten.

SICHERHEITSHINWEISE

Bitte lesen Sie die Bedienungs- und Installationsanleitung sorgfältig durch! Sie enthalten wichtige Informationen, wie das Gerät installiert, verwendet und gewartet werden soll. Der Hersteller haftet nicht, wenn Sie die Anweisungen und Warnungen nicht beachten. Bewahren Sie die gesamte Dokumentation zum Nachschlagen oder für einen eventuellen späteren Besitzer auf.

- **Das Gerät erst dann an die Stromversorgung anschließen, wenn sämtliches Verpackungsmaterial und Transportschutzvorrichtungen entfernt wurden. Kinder von Verpackungsmaterial fernhalten.**
- **Erstickengefahr durch Faltschachteln und Kunststofffolie!**
- **Kontrollieren Sie bei der Anlieferung, dass das Gerät unbeschädigt ist und alle Teile sowie das Zubehör in einwandfreiem Zustand sind.**
- **Beschädigen Sie keinesfalls den Kühlkreislauf.**
- **Halten Sie die Lüftungsöffnungen im Gehäuse des Geräts oder der Einbaustruktur frei von Verstopfungen.**

- Reinigen Sie den Kompressor keinesfalls mit Wasser, sondern reiben Sie ihn mit einem trockenen Tuch gründlich ab, um Rostbildung zu vermeiden.
- Das Gerät immer mit mindestens zwei Personen transportieren, da es schwer ist.
- Installieren und richten Sie das Gerät in einem Bereich ein, der für seine Größe und Verwendung geeignet ist.
- Stellen Sie sicher, dass die elektrischen Informationen auf dem Typenschild der Stromversorgung entsprechen. Ist dies nicht der Fall, wenden Sie sich an einen Elektriker.
- Das Gerät wird über eine 220-240 V Wechselspannung/50 Hz betrieben. Unnormale Spannungsschwankungen könnten dazu führen, dass das Gerät nicht angeht, der Temperaturregler oder Kompressor beschädigt wird, oder dass während des Betriebs ein unnormales Geräusch auftritt. In einem solchen Fall ist ein automatischer Regler anzubringen.
- Nur für Großbritannien: Das Gerätenetzkabel ist mit einem 3-adrigen Stecker (Erdungsstecker) ausgestattet, der in eine 3-adrige Norm-Buchse (geerdet) passt. Den dritten Stift (Erdung) auf keinen Fall kappen oder entfernen. Das Gerät muss so installiert werden, dass der Stecker zugänglich ist.
- Achten Sie darauf, dass sich das Netzkabel beim und nach dem Transportieren/Bewegen des Geräts nicht darunter verfängt, um eine etwaige Beschädigung zu

vermeiden. Ein beschädigtes Netzkabel muss vom Hersteller, dem zugelassenen Kundendienst oder ähnlich qualifizierten Stellen ausgewechselt werden, um Gefahren vorzubeugen.

- Das Gerät darf weder an feuchten, öligen oder staubigen Orten installiert noch direkter Sonneneinstrahlung und Wasser ausgesetzt werden.
- Installieren Sie das Gerät nicht in der Nähe von Heizungen oder brennbaren Materialien
- FÜR Geräte mit Gefrierfach: Bei Stromausfall nicht die Klappe öffnen. Das Gefriergut sollte nicht beeinträchtigt werden, wenn der Stromausfall die auf dem Typenschild angegebenen Stunden (Temperaturanstiegszeit) nicht überdauert. Dauert der Stromausfall länger, sollten die Lebensmittel überprüft und sofort verzehrt oder gekocht und erneut eingefroren werden.
- Lässt sich die Klappe des Geräts schwierig öffnen, nachdem Sie diese gerade geschlossen haben, so ist dies normal. Dies liegt am Druckausgleich, der hergestellt wird. Die Klappe lässt sich normalerweise nach wenigen Minuten wieder öffnen.
- Keine Arzneimittel, Bakterien oder Chemikalien im Gerät lagern. Dieses Gerät ist ein Haushaltsgerät, es wird daher davon abgeraten, Materialien zu lagern, die extreme Temperaturen erfordern.
- Ziehen Sie nicht übermäßig stark am Stromkabel und fassen Sie den Stecker nicht mit feuchten Händen an.

- Bewahren Sie keine Produkte auf, die entzündliche Treibmittel (z. B. Sprühdosen) oder explosive Substanzen enthalten. Explosionsgefahr!
- Stellen Sie keine instabilen Gegenstände (schwere Gegenstände, mit Wasser gefüllte Behälter) auf den Kühlschrank, um Verletzungen durch Herunterfallen oder elektrische Schläge durch Kontakt mit Wasser zu vermeiden.
- Benutzen Sie keine elektrischen Vorrichtungen in den Lebensmittel-Lagerfächern des Geräts, sofern diese nicht ausdrücklich vom Hersteller empfohlen wurden.
- Berühren Sie nicht die inneren Kühlelemente, insbesondere nicht mit nassen Händen, um Risse oder Verletzungen zu vermeiden
- Gefährdet sind hier Kinder, Menschen mit eingeschränkten körperlichen, geistigen oder sensorischen Fähigkeiten sowie Menschen, die über unzureichende Kenntnisse in Bezug auf den sicheren Betrieb des Geräts verfügen.
Überprüfen Sie, ob Kinder und schutzbedürftige Menschen die Gefahren verstanden haben. Eine für die Sicherheit verantwortliche Person muss Kinder und gefährdete Personen, die das Gerät benutzen, überwachen oder instruieren. Nur Kinder ab 8 Jahren dürfen das Gerät benutzen."
- Kinder dürfen keinesfalls mit dem Gerät spielen.

- Kinder im Alter von 3 bis 8 Jahren dürfen dieses Gerät befüllen und entleeren
- FÜR Geräte mit Gefrierfach: Keine abgefüllten oder konservierten Flüssigkeiten (insbesondere kohlenensäurehaltige Getränke) im Gefrierfach aufbewahren. Flaschen und Dosen können platzen!
- FÜR Geräte mit Gefrierfach: Tiefkühlware nie direkt aus dem Gefrierfach in den Mund nehmen. Es besteht die Gefahr einer Kälteverbrennung!
- Halten Sie Kunststoffteile und die Türdichtung frei von Öl und Fett. Andernfalls werden Kunststoffteile und die Türdichtung porös.
- Ziehen Sie den Netzstecker, bevor Sie am Gerät hantieren.
- Benutzen Sie außer den vom Hersteller empfohlenen Mitteln keine mechanischen Geräte oder andere Hilfsmittel, um den Abtauvorgang zu beschleunigen.
- Benutzen Sie keine spitzen oder scharfkantigen Gegenstände wie Messer oder Gabeln, um Eisbildungen zu entfernen.
Benutzen Sie keinesfalls Haartrockner, Elektroheizgeräte oder andere derartige Elektrogeräte, um das Gerät abzutauen.
- Der Stecker sollte sauber gehalten werden, weil übermäßige Staubablagerungen auf dem Stecker zu einem Brand führen können.

- Versuchen Sie nicht, das Gerät selbst zu reparieren, zu zerlegen oder zu verändern. Bei Reparaturen wenden Sie sich immer an unseren Kundenservice.
- Kinder überwachen, während das Gerät gereinigt oder gewartet wird.
- Die kalten Einlegeböden aus Glas nicht mit heißem Wasser reinigen. Plötzliche Temperaturschwankungen können dazu führen, dass das Glas zerspringt.
- **WARNUNG:** Die Rohre des Kühlkreislaufs enthalten eine geringe Menge eines umweltfreundlichen, aber brennbaren Kältemittels (R600a) und ein Schaumtreibmittel (Cyclopentan). Es schädigt nicht die Ozonschicht und erhöht nicht den Treibhauseffekt. Wenn das Kältemittel entweicht, kann es Ihre Augen schädigen oder sich entzünden.
- Wenn der Kühlkreislauf beschädigt wird:
 - Schalten Sie das Gerät aus und ziehen Sie den Netzstecker.
 - Halten Sie offene Flammen und/oder Zündquellen vom Gerät fern.
 - Lüften Sie den Raum einige Minuten lang gründlich.
 - Informieren Sie den Kundendienst.
- **WARNUNG:** Den Netzstecker und/oder das Netzkabel nicht beschädigen - Stromschlag- und Brandgefahr!
- **WARNUNG:** Keine Mehrfachsteckdosen oder Verlängerungen verwenden.

Keine Verlängerungskabel und Mehrfachsteckleisten verwenden.

- Sich nicht auf das Gerät stellen oder darauf sitzen. Dies könnte zu Personenschäden führen oder das Gerät beschädigen. Dieses Gerät ist nicht geeignet, um darauf oder darunter weitere Geräte zu stapeln.
- Dieses Gerät ist ausschließlich für den Einsatz in einem Privathaushalt konzipiert und gefertigt.
- Es dürfen nur Originalteile verwendet werden, die vom Hersteller geliefert werden. Der Hersteller garantiert, dass nur diese Teile die Sicherheitsanforderungen erfüllen.

- Ein längeres Öffnen der Tür kann zu einem deutlichen Temperaturanstieg in den Fächern des Gerätes führen.
- Reinigen Sie regelmäßig Oberflächen, die mit Lebensmitteln in Berührung kommen können, sowie zugängliche Drainagesysteme
- Reinigen Sie die Wasserbehälter, falls sie 48 Stunden lang nicht benutzt wurden; spülen Sie das an einer Wasserleitung angeschlossene Wassersystem durch, falls 5 Tage lang kein Wasser eingespeist wurde
- Lagern Sie rohes Fleisch und Fisch in geeigneten Behältern im Kühlschrank, damit diese nicht mit anderen Lebensmitteln in Berührung kommen oder auf diese tropfen

- Zwei-Sterne-Tiefkühlfächer (sofern vorhanden) eignen sich für die Lagerung von vorgefrorenen Lebensmitteln, die Lagerung oder Herstellung von Eiscreme und die Herstellung von Eiswürfeln
- Ein-, Zwei- und Drei-Sterne-Fächer (sofern vorhanden) sind nicht für das Einfrieren von frischen Lebensmitteln geeignet
- Falls das Gerät über einen längeren Zeitraum leer bleibt, schalten Sie es aus, tauen es ab, reinigen und trocknen es, und lassen dann die Tür offen, um Schimmelbildung im Gerät zu vermeiden
- Für Weinlagerschränke: Dieses Gerät ist ausschließlich zur Lagerung von Wein bestimmt
- Für freistehende Geräte: Dieses Kühlgerät ist nicht für die Verwendung als Einbaugerät bestimmt
- Für Geräte ohne 4-Sterne-Fach: Dieses Kühlgerät ist nicht für das Einfrieren von Lebensmitteln geeignet

Geräteentsorgung



Dieses Gerät ist entsprechend der EU-Richtlinie 2012/19/EC für Elektro- und Elektronik-Altgeräte (WEEE) gekennzeichnet.

Elektro- und Elektronik-Altgeräte enthalten sowohl umweltschädliche Stoffe (die negativen Folgen für die Umwelt verursachen) und grundlegenden Komponenten (die wiederverwendet werden können). Es ist wichtig, Elektro- und Elektronik-Altgeräte spezifischen Behandlungen zu unterziehen, um alle Schadstoffe zu entfernen und ordnungsgemäß zu entsorgen sowie alle Materialien zu recyceln.

Einzelpersonen können eine wichtige Rolle dabei spielen, aus Elektro- und Elektronik-Altgeräten kein Umweltproblem zu machen, da die Einhaltung einiger Grundregeln unerlässlich ist:

- Elektro- und Elektronik-Altgeräte dürfen nicht als Hausmüll entsorgt werden;
- Elektro- und Elektronik-Altgeräte müssen den entsprechenden Sammelstellen der Gemeinde oder davon registrierten Unternehmen übergeben. Viele Länder bieten möglicherweise die Abholung zu Hause für große Elektro- und Elektronik-Altgeräte.

In vielen Ländern können beim Kauf eines neuen Geräts Altgeräte an Händler, die einen kostenlosen 1-zu-1-Umtausch vornehmen müssen, zurückgegeben werden, solange das Gerät demselben Typ entspricht und über die gleichen Funktionen wie das bereitgestellte Gerät verfügt.

Konformität

Mit der Verwendung des -Kennzeichens auf diesem Produkt bestätigen wir, dass sämtliche relevanten Sicherheits-, Gesundheits- und Umweltvorschriften eingehalten werden, die für dieses Produkt in Europa gesetzlich festgelegt sind.

Garantie

Die Mindestgarantie beträgt: 2 Jahre für EU-Länder, 3 Jahre für die Türkei, 1 Jahr für Großbritannien, 1 Jahr für Russland, 3 Jahre für Schweden, 2 Jahre für Serbien, 5 Jahre für Norwegen, 1 Jahr für Marokko, 6 Monate für Algerien. Tunesien keine gesetzliche Garantie erforderlich.

Energieeinsparung

Empfehlungen für eine optimale Energieeinsparung:

- Installieren Sie das Gerät nicht in der Nähe von Wärmequellen, setzen Sie es nicht direkter Sonneneinstrahlung aus, und sorgen Sie für ausreichende Luftzirkulation.
- Legen Sie keine heißen Lebensmittel in den Kühlschrank, um einen Anstieg der Innentemperatur und den andauernden Betrieb des Kompressors zu vermeiden.
- Lagern Sie nicht zu viele Lebensmittel, um eine ausreichende Luftzirkulation zu gewährleisten.
- Tauen Sie das Gerät ab, falls sich Eis gebildet hat, um die Kühlung zu erleichtern.
- Bei einem Stromausfall sollte die Kühlschranktür geschlossen gehalten werden.
- Die Tür sollte nur möglichst kurz geöffnet werden oder offenstehen.
- Stellen Sie den Thermostat nicht auf zu niedrige Temperaturen ein.
- Entfernen Sie Staubablagerungen auf der Geräterückseite.

Weitere Informationen zum Produkt erhalten Sie unter <https://eprel.ec.europa.eu/> oder scannen Sie den QR auf dem mit dem Gerät gelieferten Energieetikett

Vor der ersten Inbetriebnahme

Vor dem ersten Einschalten muss sich der Kühlschrank mindestens vier Stunden lang absetzen.

Es wird empfohlen, den Innenraum des Geräts vor dem ersten Gebrauch mit einer Natronlauge und warmem Wasser zu reinigen und dann gründlich zu trocknen.

Bei Erstgebrauch kann der Kühlschrank unangenehm riechen. Dieser Geruch wird verschwinden, sobald das Gerät abgekühlt ist.

Bitte beachten Sie:

Das Gerät startet bei einer Temperatureinstellung von 3 °C und kühlt kontinuierlich, bis die richtige Temperatur erreicht ist.

Wenn das Gerät ausgeschaltet ist, sollten Sie vor dem erneuten Einschalten fünf Minuten verstreichen lassen, um unnötige Beschädigungen des Kompressors zu vermeiden.

Keine brennbaren oder explosiven Gegenstände und keine starken korrosiven Säuren oder Basen im Kühlschrank aufbewahren.

In diesem Kühlschrank werden Ihre Lebensmittel gekühlt, indem die Rückseite des Innenraums abgekühlt wird. Es ist normal, dass sich auf dieser Oberfläche Frost bildet; er wird dann aufgetaut und durch einen kleinen Ablauf an der Unterseite abgelassen, wo er unschädlich verdampft. Die Frostbildung an der Rückwand ist keine Störung des Kühlschranks.

Nutzung des Kühlschranks

- Keine unbedeckten Flüssigkeiten in den Kühlschrank stellen.
- Keine heißen Lebensmittel in den Kühlschrank stellen. Warme Speisen auf Raumtemperatur abkühlen lassen, bevor sie in den Kühlschrank gestellt werden.
- Nichts an die Rückwand des Kühlschranks lehnen, da dies Frost und mögliche Kondenswasserprobleme verursacht, die sich nur schwer entfernen lassen.
- Stellen Sie sicher, dass die Lebensmittel sauber sind und dass zusätzliches Wasser abgewischt wird, bevor Sie sie in den Kühlschrank stellen.
- Wickeln Sie Lebensmittel in Folie ein oder decken Sie sie ab, bevor Sie sie in den Kühlschrank stellen. Dies trägt dazu bei, den Feuchtigkeitsverlust zu vermeiden, Lebensmittel frisch zu halten und unangenehme Gerüche zu vermeiden.
- Sortieren Sie die Lebensmittel vor der Lagerung. Lebensmittel, die in Kürze verwendet werden sollen, sollten vorne im Regal aufbewahrt werden, um eine Beeinträchtigung durch längeres Öffnen der Tür zu verhindern.
- Den Kühlschrank nicht überfüllen. Zwischen den Lebensmitteln sollte genügend Platz sein, damit die Kühlluft zirkulieren kann.
- Das Auftauen gefrorener Lebensmittel im Kühlfach hilft, die Temperatur niedrig zu halten und Energie zu sparen.
- Bewahren Sie nie rohes Fleisch auf Regalen über gekochtem Fleisch oder anderen Lebensmitteln auf. Dadurch wird verhindert, dass rohes Fleisch andere Lebensmittel kontaminiert.

Lagerung

Der Kühlbereich ist für die kurzfristige Lagerung von Lebensmitteln vorgesehen. Obwohl niedrige Temperaturen aufrechterhalten werden können, wird eine längere Lagerungszeit nicht empfohlen.

Wenn die kalte Luft im Kühlschrank zirkuliert, kann die Temperatur zwischen den verschiedenen Bereichen variieren. Lebensmittel sollten daher je nach Art in unterschiedlichen Bereichen gelagert werden. Die Abschnitte 6 und 7 sind die kältesten Teile des Kühlschranks.

1. Butter, Käse usw.
2. Lebensmittel in Gläsern und Flaschen
3. Getränke, z. B. Milch
4. Gekochte Lebensmittel
5. Joghurt, Konserven usw.
6. 75 cl Flaschen oder Fertiggerichte usw.
7. Frisches Fleisch und Fisch
8. Obst und Gemüse

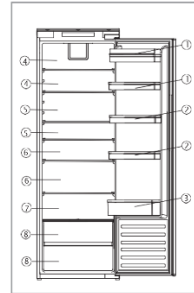

Die energiesparendste Konfiguration erfordert den Einsatz von Schubladen, Lebensmittelboxen und Regalböden im Produkt, siehe die obigen Bilder.

Die Kühlschrankeinlagen können entsprechend den Aufbewahrungsanforderungen im Kühlbereich unterschiedlich angeordnet werden. Um die Kühlschrankeinlage zu verlagern, heben Sie ihren hinteren Teil an und ziehen Sie sie dann nach außen. Um die Einlage zu ersetzen, schieben Sie sie wieder in den Schlitz und senken dann den hinteren Bereich ab.

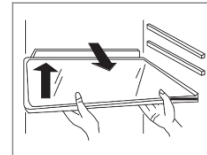

Die Weinablagen können nach Belieben eingesetzt oder herausgenommen werden.

- Es wird empfohlen, die Temperatur im Kühlschrankfach auf 4 °C
- Bei den meisten Arten von Lebensmitteln wird die längste Lagerzeit im Kühlschrankfach bei kälteren Temperaturen erreicht. Da bestimmte Produkte (wie frisches Obst und Gemüse) bei kälteren Temperaturen Schaden nehmen können, sollten sie möglichst im Gemüsefach (sofern vorhanden) aufbewahrt werden. Andernfalls sollte eine durchschnittliche Thermostateinstellung beibehalten werden.

Bedienfeld

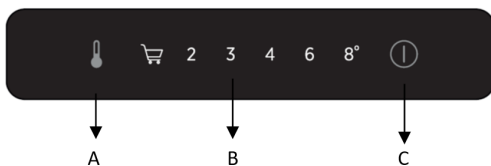

Das obige Bild ist das Bedienfeld, und nur die Tasten links und rechts dienen zur Steuerung des Kühlschranks. Die rechte Taste dient zum Ein- und Ausschalten des Kühlschranks, während die linke Taste zum Einstellen der Temperatur dient.

A. Tiefkühlschrank-Temperatur-Einstellungssensor

Über diese Taste kann die Temperatur im Kühlschrank eingestellt werden. Drücken Sie diesen Sensor einmal, um die Einstellung zu aktivieren, und dann so oft wie nötig, bis die gewünschte Stufe ausgewählt ist. Die Einstellungen reichen von Superkühlung, 2 ° C, 3 ° C, 4 ° C, 6 ° C, 8 ° C.

Superkühlung starten: Wenn Superkühlung ausgewählt ist, bedeutet dies, dass der Kühlschrank 24 Stunden lang bei 2 ° C arbeitet. Danach wird die Funktion automatisch beendet und kehrt dann zur ursprünglichen Temperatureinstellung zurück.

Bitte beachten Sie: Vermeiden Sie nach Möglichkeit, die Temperatur ständig auf Superkühlung oder 2 ° C einzustellen. Dies wird dazu beitragen, den Kompressor und das Kühlsystem zu entlasten.

B. Anzeige der Temperatureinstellung des Kühlschranks

Die Leuchtanzeige zeigt die aktuelle Temperatureinstellung an. Durch diese Anzeige wird die Temperatur angepasst.

Bitte beachten Sie: Sie verwenden keine Zahlen, um die Temperatur zu ändern. Verwenden Sie stattdessen die Taste zur Einstellung der Kühlschranktemperatur (A).

Stellung	Temperaturbedingung
1-2	Sommer oder Raumtemperatur zwischen 20-35°C
2-3	Frühling, Herbst oder Raumtemperatur zwischen <20°C
Super Kühlung	Super Kühlfunktion

C. Einschalt-Taste

Drücken Sie die Taste 3 Sekunden lang, um das Gerät ein- oder auszuschalten.

Dieses Produkt verfügt über eine Speicherfunktion beim Ausschalten oder bei einem Stromausfall.

Pflege und Reinigung

Trennen Sie das Gerät immer von der Stromversorgung, bevor Sie es reinigen oder warten.

Die Kühl- und Tiefkühlbereiche sollten mit einer Lösung aus Natron und lauwarmem Wasser gereinigt werden. Verwenden Sie keine Scheuermittel. Nach dem Reinigen spülen und gründlich abtrocknen. Reinigen Sie die Einlagen und Türfächer separat mit einer milden Lösung aus Spülmittel und Wasser. Waschen Sie sie nicht in der Spülmaschine.

Die Ablauföffnung an der Rückwand des Kühlraums sollte regelmäßig gereinigt werden, um zu verhindern, dass sich das abgetaute Wasser im Kühlraum sammelt. Der Ablaufstecker kann zum Reinigen der Ablauföffnung verwendet werden.

Wenn das Gerät längere Zeit nicht benutzt werden soll, ziehen Sie den Stecker aus der Steckdose und reinigen Sie das Gerät. Die Türen sollten einen Spalt breit geöffnet gelassen werden, um die Bildung von unangenehmen Gerüchen zu verhindern.

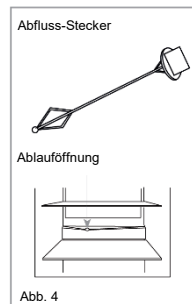

Abtauen des Kühlschranks

Der Kühlschrank taut sich selbst ab. Das entstehende Wasser wird durch den Kanal an der Rückseite des Kühlschranks aus dem Kühlschrank fließen, es sei denn, die Ablauföffnung ist blockiert. Der Kanal muss mit dem mitgelieferten Reinigungswerkzeug/Ablaufstecker jederzeit freigehalten werden. Das aufgetaute Wasser wird in der Verdampfungsschale an der Geräterückseite gesammelt und durch Verdampfen freigesetzt.

Bitte beachten Sie: Wenn Sie regelmäßig Wasserpfützen oder Frostbildungen im Kühlschrank feststellen oder wenn der Kompressor immer läuft, dichtet wahrscheinlich die Tür nicht richtig ab. Dies könnte auf eine defekte Türdichtung oder eine falsch montierte oder zu schwere Dekortür zurückzuführen sein. Weitere Informationen finden Sie im Abschnitt „Fehlersuche und -behebung“.

Austausch der Leuchtmittel

Wenn die LED-Beleuchtung defekt ist, darf sie nur von autorisierten Service-Mitarbeitern ausgetauscht werden. Im Falle einer leichten Störung in Ihrem Kühlschrank wenden Sie sich bitte an den Kundendienst. Die Kontaktdaten finden Sie auf der Rückseite dieser Bedienungsanleitung.

Verfügbarkeit von ersatzteilen

- Thermostate, Temperatursensoren, Leiterplatten und Lichtquellen sind nach dem Inverkehrbringen der letzten Einheit des Modells mindestens sieben Jahre lang verfügbar.
- Türgriffe, Türscharniere, Tablett und Körbe für einen Zeitraum von mindestens sieben Jahren und Türdichtungen für einen Zeitraum von mindestens zehn Jahren, nachdem die letzte Einheit des Modells auf den Markt gebracht wurde

Fehlerbehebung

Wenn Sie Probleme mit dem Gerät haben, sollten Sie zuerst den Abschnitt Fehlersuche und -behebung durchlesen, bevor Sie den Kundendienst anrufen.

Wenn das Gerät nicht funktioniert, überprüfen Sie Folgendes:

- Wird das Gerät ordnungsgemäß mit Strom versorgt?
- Sind die Haussicherungen alle intakt und ist die Sicherung im Stecker nicht durchgebrannt?
- Wurde der Kühlschrank ausgeschaltet?
- Funktioniert die Steckdose ordnungsgemäß? Schließen Sie dazu ein anderes Elektrogerät an die Steckdose an, um zu sehen, ob sie wirklich defekt ist.

Wenn das Gerät zwar funktioniert, aber nicht richtig, überprüfen Sie Folgendes:

- Ist das Gerät überlastet?
- Ist das Thermostat auf eine geeignete Temperatur eingestellt?
- Schließen die Türen richtig?
- Ist das Kühlsystem an der Geräterückseite sauber und staubfrei und berührt es nicht die dahinter liegende Wand?
- Ist an den Seiten- und Rückwänden eine ausreichende Belüftung vorhanden?
- Dies kann daran liegen, dass die Dekortür(en) nicht richtig montiert wurde(n), was dazu führt, dass die Kühlschranktür nicht richtig schließt und daher warme Luft einlässt. Wenn Sie vollkommen unsicher sind, bitten Sie Ihren Monteur, die Dekortüren zu überprüfen.

Wenn das Gerät laut ist, überprüfen Sie Folgendes:

- Steht das Gerät waagrecht und stabil?

- Sind Seiten- und Rückwände frei und sind auf dem Gerät keine Gegenstände abgestellt?
- Hinweis: Das Kühlgas im Kühlschrank kann auch dann leichte Blubber- oder Gurgelgeräusche verursachen, wenn der Kompressor nicht in Betrieb ist.

Wenn das Gerät piept, überprüfen Sie Folgendes:

- Ist die Tür geschlossen? Wenn die Tür länger als 60 Sekunden lang geöffnet ist, ertönt ein Alarmsignal.

Wenn sich Wasser in der Bodenfläche des Kühlschranks befindet, überprüfen Sie Folgendes:

- Ist die Ablauföffnung an der Rückseite des Gefrierfachs frei?

Wenn sich an der Rückwand im Inneren des Kühlschranks Eis gebildet hat:

- An der Rückwand des Kühlschranksinneren können sich einige Eiströpfchen bilden. Dies stellt keinen Fehler am Gerät dar.
- Stellen Sie sicher, dass keine Gegenstände im Kühlschrank die Rückwand berühren.
- Überprüfen Sie, ob beim Öffnen der Kühlschranktür etwas Widerstand besteht. Wenn sie sich bei der kleinsten Berührung öffnet, bedeutet das möglicherweise, dass die Türdichtung ersetzt werden muss.
- Überprüfen Sie die Türdichtung auf Knicke, Schmutz oder Beschädigungen. Sollten Sie eines dieser Probleme feststellen und nicht selbst beheben können, wenden Sie sich bitte an den Kundendienst, damit dieser die Dichtung ersetzen kann.
- Dies kann daran liegen, dass die Dekortüren nicht richtig montiert wurden. Wenn Sie vollkommen unsicher sind, bitten Sie Ihren Monteur, die Dekortüren zu überprüfen.

Wenn das LED-Gerät im Gerät nicht funktionieren:

- Wenden Sie sich an den Kundendienst und vereinbaren Sie einen Termin mit einem Techniker.

Technische Unterstützung

Um die technische Unterstützung zu kontaktieren, besuchen Sie unsere Website: <https://corporate.haier-europe.com/en/> . Wählen Sie im Bereich „Website“ die Marke Ihres Produkts und Ihr Land aus. Sie werden auf die jeweilige Website weitergeleitet, auf der Sie die Telefonnummer und das Formular finden, um die technische Unterstützung zu kontaktieren

Installation

Dieses Gerät darf niemals in der Nähe von Hitzequellen installiert werden, beispielsweise nicht in der Nähe von Heizelementen oder Herden oder an feuchten Orten.

Lassen Sie sich bei der Installation dieses Geräts von einer oder zwei weiteren Personen helfen. Dieses Gerät kann scharfe Kanten haben. Tragen Sie für Aufgabe und Umgebung angemessene Persönliche Schutzausrüstung.

- Mit den höhenverstellbaren Füßen an der Vorderseite des Geräts sorgen Sie dafür, dass das Gerät eben steht.
- Das Kühlsystem an der Geräterückseite darf die dahinter liegende Wand nicht berühren. Je größer die Lücke zwischen Geräterückseite und Wand, desto besser.
- Das Gerät muss mit ausreichender Belüftung installiert werden. Sorgen Sie dafür, dass über dem Gerät Luft entweichen kann und dass zwischen Geräterückseite und Wand ausreichend Platz vorhanden ist.

Stellen Sie das Gerät an einem Ort auf, an dem die Umgebungstemperatur der auf dem Typenschild des Geräts angegebenen Klimaklasse entspricht:

- Erweiterte gemäßigte Zone (SN): „Dieses Kühlgerät ist für die Verwendung bei Umgebungstemperaturen von 10 °C bis 32 °C bestimmt.“
- Gemäßigte Zone (N): „Dieses Kühlgerät ist für die Verwendung bei Umgebungstemperaturen von 16 °C bis 32 °C bestimmt.“
- Subtropische Zone (ST): „Dieses Kühlgerät ist für die Verwendung bei Umgebungstemperaturen von 16 °C bis 38 °C bestimmt.“
- Tropische Zone (T): „Dieses Kühlgerät ist für die Verwendung bei Umgebungstemperaturen von 16 °C bis 43 °C bestimmt.“



Abb. 6

Belüftung

Der wichtigste Punkt bei der Installation von Kühlgeräten in eine Einbauküche ist die Belüftung. Die vom Kühlbereich abgezogene Wärme muss in die Atmosphäre abgegeben werden. Eine fehlerhafte Belüftung kann zu einem vorzeitigen Kompressorfehler, einem übermäßigen Stromverbrauch oder einem Gesamtsystemfehler führen und kann die mit dem Gerät bereitgestellte Garantie ungültig machen. Bei Produkten, die in eine große Gehäuseeinheit eingebaut werden sollen, müssen die folgenden Voraussetzungen erfüllt sein:

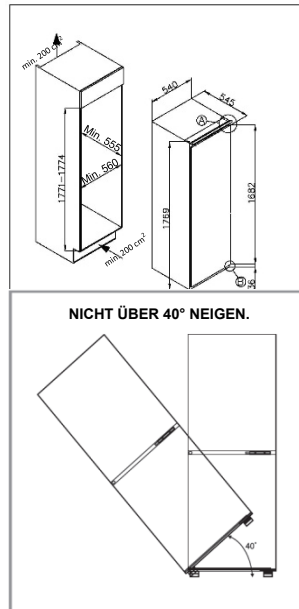
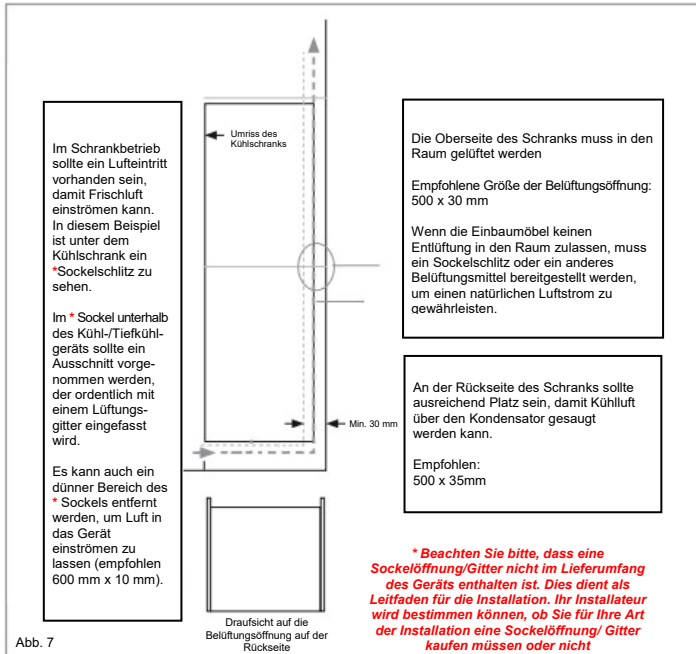

Der offene Kanal an der Rückseite ist deutlich sichtbar dargestellt. Für den ordnungsgemäßen Betrieb des Geräts ist es wichtig, dass die Oberseite des Gehäuses nicht blockiert ist. Bei den meisten Geräten ist eine Kanaltiefe von 40-50 mm normal.

Am Sockel des Geräts ist eine Belüftungsöffnung erforderlich, damit die Luft über den Kompressor und den Wärmetauscher gesaugt werden kann. Der erforderliche Luftstrom kann durch Entfernen eines dünnen Sockelabschnitts (mindestens 600 mm x 10 mm empfohlen) erreicht werden.

Je mehr Luft ein- und austreten kann, desto besser und effizienter ist der Betrieb des Produkts.

Einbau in den Schrank

Schieben Sie das Gerät mit Hilfe einer oder zwei anderer Personen in den Schrank. Am Boden des Geräts befinden sich zwei Metallplatten. Bringen Sie die mitgelieferten weißen Abstandhalter (Abb. 8) auf diese Platten, wie in Abb. 9 dargestellt.

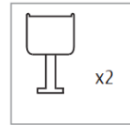

Das Gerät so in den Korpus stellen, dass an der Seite der Scharniere 3 bis 5 mm Freiraum bleiben

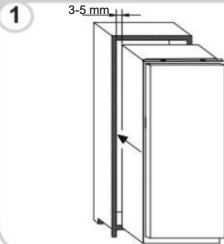

Nachdem Sie Gerätetür und Korpusfront aufeinander abgestimmt haben, befestigen Sie die Kunststoffabdeckungen aus dem Zubehörbeutel.

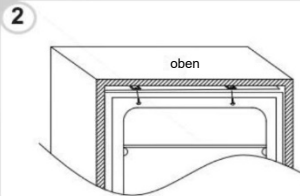

Schrauben Sie den Geräteboden fest.

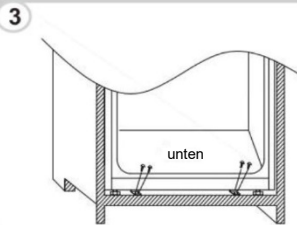

Bringen Sie die Dichtung des Geräts an und schneiden Sie gegebenenfalls überschüssige Teile ab. Bringen Sie an den unteren Teilen die Kunststoffabdeckungen an.

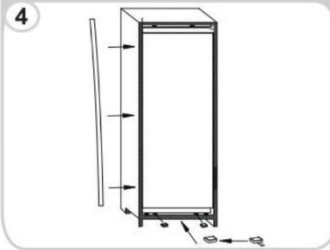

Achten Sie darauf, dass die Ränder der Abstandhalter waagrecht mit der Rändern des Schrankbodens sind.

Montage der Stirntür

- Zwischen der Seite ohne Scharniere und der Korpuswand muss ein Abstand von 3 bis 4 mm vorhanden sein.
- Den Schieberegler in die Halterung einschieben und den Schieberegler 20 bis 22 mm vom Rand des Gehäuses entfernt an der Klappe befestigen, wie in Abb. 11 dargestellt, wobei sicherzustellen ist, dass sich der Schieberegler in der Mitte und waagrecht in der Halterung befindet. Fest von Hand anziehen.
- Die Lücke auf der Seite ohne Scharniere mit dem beiliegenden Dichtungs-/Dichtstreifen füllen, wie in Abb. 12 dargestellt.
- Die fertige Ansicht der Türschieber sollte denen in der Abbildung 14 ähnlich sein, die 2 montierte Schieberegler zeigt.
- **Stellen Sie sicher, dass sich die Gerätetüren ordnungsgemäß öffnen und schließen lassen und dicht sind.**

Wenn Sie nach Abschluss der Montage mit dem Einpassen des Geräts in den Schrank zufrieden sind, biegen Sie die Teile der weißen Abstandhalter, die mit „S“ gekennzeichnet sind und lassen Sie sie einrasten, wie in der gepunkteten Umrisslinie in Abb. 13 dargestellt. Lassen Sie die restliche Abdeckung der Abstandhalter über den Metallplatten.

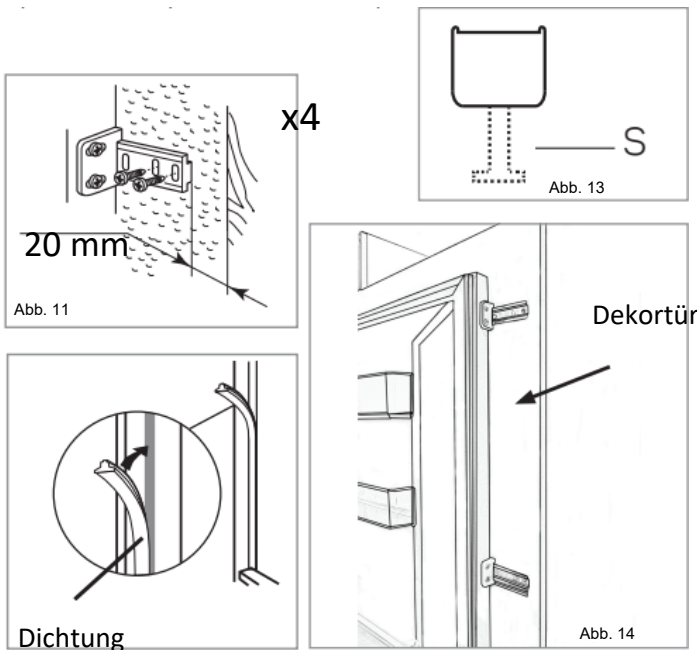

Wichtig: Prüfen Sie nach Abschluss der Montage, ob das Gerät im Schrank gesichert ist und ob die Tür/die Türen richtig schließen und öffnen. Wenn beim Öffnen der Türen kein Widerstand gegen die Türdichtung zu spüren ist, ist das Gerät und/oder die Dekortüren wahrscheinlich nicht richtig montiert worden.

Türanschlag Ihres Geräts ändern

Wir empfehlen Ihnen, sich bei der Durchführung dieser Arbeit von einer anderen Person helfen zu lassen, um die Türen zu stützen. Tragen Sie für die durchzuführenden Arbeiten stets die angemessene persönliche Schutzausrüstung. Bereiten Sie eine Oberfläche mit einem weichen, sauberen Tuch oder Ähnlichem vor, wo Sie die Tür während dieser Schritte platzieren können.

Abdeckung des rechten oberen Scharniers und Scharnier mit Schraubendreher entfernen.

1

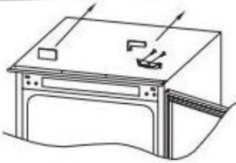

Entfernen Sie die Tür.

2



Nehmen Sie das rechte untere Scharnier und die linken Kunststoffstecker heraus und bringen Sie sie auf der gegenüberliegenden Seite neu an.

3

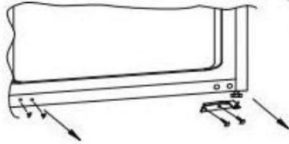

Montieren Sie das rechte obere Scharnier links unten und befestigen Sie die Abdeckung.

4

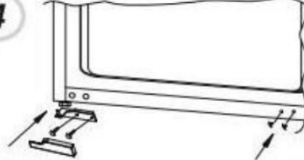

Setzen Sie die Tür auf dem unteren Scharnier ein und montieren Sie das untere Scharnier nach oben, um sicherzustellen, dass 1-2-3 sehr nah sind.

5



Achten Sie darauf, dass die Türdichtungen korrekt sind:

Es ist normal, dass die Dichtung nach dem Ändern des Türanschlags zusammengedrückt wird. Verwenden Sie bei geschlossener Tür einen Fön, um die Dichtung zu erweitern und den Abstand zwischen Tür und Gerätekorpus zu füllen.

Achten Sie darauf, den Fön nicht zu nah am Gerät zu benutzen, was die Dichtung beschädigen könnte. Ein Abstand von etwa 10 cm sollte ausreichend sein.

Lassen Sie die Dichtung und die Tür danach erst abkühlen, bevor Sie sie berühren. Anschließend sollte die Dichtung in ihrer Position bleiben.

DER KÄLTESTE TEIL DES KÜHLSCHRANKS

Das nachstehende Symbol zeigt an, wo sich der kälteste Bereich in Ihrem Kühlschrank befindet. Dieser Bereich ist in der Nähe des Gebläses und oben durch das Symbol oder durch die in gleicher Höhe angebrachte Regalfläche gekennzeichnet.



Um die Temperatur in diesem Bereich zu gewährleisten, ist darauf zu achten, dass die Position des Regalbodens nicht verändert wird.

INSTALLATION DER TEMPERATURANZEIGE

Damit Sie Ihren Kühlschrank richtig einstellen können, ist er mit einer Temperaturanzeige ausgestattet, die die durchschnittliche Temperatur im kältesten Bereich überwacht. **WARNUNG:** Die Temperaturanzeige ist nur für die Verwendung in Ihrem Kühlschrank bestimmt. Achten Sie darauf, sie nicht in einem anderen Kühlschrank (der kälteste Bereich ist unterschiedlich) oder für andere Zwecke zu verwenden.

Überprüfung der Temperatur im kältesten Bereich. Wenn die Temperaturanzeige installiert ist, können Sie regelmäßig überprüfen, ob die Temperatur im kältesten Bereich korrekt ist.

Falls erforderlich, stellen Sie das Thermostat wie oben beschrieben entsprechend ein.

Die Temperatur im Inneren des Kühlschranks wird von mehreren Faktoren beeinflusst, z. B. von der Raumtemperatur, der Menge der gelagerten Lebensmittel und der Häufigkeit der Türöffnung. Berücksichtigen Sie diese Faktoren bei der Einstellung der Temperatur.

Um sicherzustellen, dass die Lebensmittel vor allem im kältesten Teil gut konserviert werden, vergewissern Sie sich, dass die Temperaturanzeige „OK“ anzeigt.



Wenn nicht „OK“ angezeigt wird, ist die Temperatur in diesem Bereich zu hoch. Stellen Sie das Thermostat auf eine höhere Stufe. Warten Sie mindestens 12 Stunden, bevor Sie das Thermostat neu einstellen. Nach dem Einlegen frischer Lebensmittel in das Gerät oder nach wiederholtem (oder längerem) Öffnen der Tür ist es normal, dass auf der Temperaturanzeige nicht „OK“ angezeigt wird.

ÍNDICE

INFORMACIÓN DE SEGURIDAD	40
Desguace de electrodomésticos antiguos.....	48
Conformidad.....	48
Garantía.....	48
Ahorro energético	48
Antes del primer uso	49
Uso del frigorífico	49
Almacenamiento	50
Panel de control	50
Cuidado y limpieza	51
Descongelación del frigorífico	52
Sustitución de las luces.....	52
Disponibilidad de repuestos.....	52
Solución de problemas	52
Asistencia técnica	53
Instalación	54
Ventilación.....	55
Instalación en el armario	56
Montaje de la puerta frontal.....	57
Inversión de la puerta del aparato	58
Retire la puerta.....	58

Gracias por comprar este producto.

Antes de utilizar el frigorífico, lea con atención el manual de instrucciones para aprovechar al máximo sus prestaciones. Guarde toda la documentación para utilizarla más adelante o para otros propietarios. Este producto es para uso doméstico o para aplicaciones similares exclusivamente; por ejemplo:

- Cocina para el personal de tiendas, oficinas y otros lugares de trabajo
- Fincas rústicas, clientes de hoteles, moteles y otros entornos residenciales
- Habitaciones de huéspedes (Bed and Breakfasts)
- Servicios de catering y aplicaciones similares no destinadas a la venta al por menor

Este electrodoméstico solo debe utilizarse para conservar alimentos, cualquier otro uso se considera peligroso y el fabricante no se responsabilizará cuando se incumplan las instrucciones. Asimismo, se recomienda tomar nota de las condiciones de la garantía.

INFORMACIÓN DE SEGURIDAD

¡Lea atentamente las instrucciones de funcionamiento e instalación! Contienen información importante sobre cómo instalar, utilizar y mantener este electrodoméstico. El fabricante no se hace responsable si no cumple las instrucciones y advertencias. Guarde todos los documentos para consultas o propietarios futuros."

- **No conecte el electrodoméstico a la red eléctrica hasta retirar por completo todos los embalajes y protectores para el transporte. Mantenga a los niños alejados del embalaje y de sus partes. ¡Los cartones plegables y el film plástico suponen un peligro de asfixia!"**
- Si el electrodoméstico se ha transportado en horizontal, espere al menos 4 horas antes de encenderlo para que el aceite del compresor se asiente.
- Cuando reciba el electrodoméstico, compruebe que no está dañado y que todos los componentes y accesorios se encuentran en perfecto estado.
- No dañe el circuito de refrigerante.

- Mantenga despejadas las ranuras de ventilación de la carcasa del electrodoméstico o de la estructura integrada.
- No utilice agua para limpiar la zona del compresor; pase meticulosamente un trapo seco después de limpiar para evitar que se oxide.
- Este electrodoméstico es pesado: manipúlelo con la ayuda de otra persona.
- Instale y nivele el electrodoméstico en un área adecuada para su tamaño y uso.
- Asegúrese de que la información eléctrica de la etiqueta de características coincida con la fuente de alimentación. Si no es así, póngase en contacto con un electricista.
- Este electrodoméstico funciona mediante una fuente de alimentación de 220-240 V CA/50 Hz. Una fluctuación anormal del voltaje puede provocar que el electrodoméstico no se ponga en marcha, o que se dañe el control de temperatura o el compresor, o que se oiga un ruido anormal durante el funcionamiento. En tal caso, se deberá instalar un regulador automático.
- Solo para el Reino Unido: El cable de alimentación de este electrodoméstico está equipado con un enchufe de 3 cables (a tierra) que se ajusta a una toma de corriente estándar de 3 cables (a tierra). No corte ni desmonte la tercera patilla (toma de tierra). Una vez

instalado el electrodoméstico, el enchufe debe ser accesible.

- Asegúrese de que el cable eléctrico no quede atrapado debajo del electrodoméstico durante y después de su transporte/traslado para evitar cortes o daños en el cable. Para evitar riesgos, el fabricante, su representante de servicio o cualquier otra persona cualificada deben cambiar cualquier cable de alimentación que esté dañado
- No instale el electrodoméstico en lugares húmedos, con grasa o polvo, ni lo exponga a la luz solar directa y al agua.
- No instale el electrodoméstico cerca de calentadores o materiales inflamables.
- PARA electrodomésticos con compartimento congelador: en caso de corte del suministro eléctrico, no abra la puerta. Los alimentos congelados no deben verse afectados si el corte dura menos que las horas indicadas en la etiqueta de valores máximos (tiempo de aumento de la temperatura). Si el corte se prolonga durante más tiempo, deberá procederse a la comprobación de los alimentos y consumirse de inmediato; también se pueden cocinar y volver a congelar.
- Si le resulta difícil abrir la puerta del electrodoméstico justo después de cerrarla, no se preocupe. Esto se debe a la diferencia de presión que deberá equalizarse

para permitir que la puerta vuelva a abrirse normalmente transcurridos unos minutos.

- No almacene medicamentos, bacterias ni agentes químicos en el electrodoméstico. Este aparato es un electrodoméstico: no se recomienda almacenar materiales que requieran temperaturas extremas.
- No tire del cable ni doble demasiado; tampoco debe tocar el enchufe con las manos mojadas.
- No almacene productos que contengan propelentes inflamables (p.ej.: aerosoles) o sustancias explosivas en el electrodoméstico. ¡Peligro de explosión!
- No coloque artículos inestables (objetos pesados, recipientes llenos de agua) en la parte superior del frigorífico, a fin de evitar lesiones personales causadas por caídas o descargas eléctricas causadas por el contacto con el agua.
- No utilice aparatos eléctricos dentro de los compartimentos para la conservación de alimentos del electrodoméstico, a menos que sean del tipo que recomienda el fabricante.
- Para evitar cortes o lesiones, no toque los elementos internos de refrigeración, sobre todo con las manos húmedas.
- Aquí están en riesgo los niños, las personas con capacidades físicas, mentales o sensoriales limitadas y las personas con conocimientos inadecuados sobre el funcionamiento seguro de este electrodoméstico.

Compruebe que los niños y las personas vulnerables hayan entendido los riesgos. Una persona responsable de la seguridad debe supervisar o instruir a los niños y a las personas vulnerables que utilicen este electrodoméstico. Solo los niños mayores de 8 años pueden usar este electrodoméstico.

- Los niños no deben jugar con el electrodoméstico
- Está permitido que los niños de 3 a 8 años de edad carguen o descarguen este aparato.
- PARA electrodomésticos con compartimento congelador: no almacene líquidos embotellados o enlatados (especialmente bebidas carbonatadas) en el congelador. ¡Las botellas y latas pueden explotar!
- PARA electrodomésticos con compartimento congelador: nunca se ponga alimentos congelados en la boca directamente desde el congelador. ¡Peligro de quemaduras por baja temperatura!
- Mantenga las piezas de plástico y la junta de la puerta limpias de aceite y grasa. De lo contrario, las partes plásticas y la junta de la puerta se volverán porosas.
- Antes de realizar cualquier operación, desconecte el cable eléctrico de la toma de corriente.
- No utilice aparatos mecánicos ni otros medios para acelerar el proceso de descongelación y siga las recomendaciones del fabricante.
- No utilice objetos afilados o puntiagudos, como cuchillos o tenedores, para quitar el hielo. Nunca

utilice secadores de pelo, calentadores eléctricos u otros aparatos eléctricos para descongelar el electrodoméstico.

- Se recomienda mantener limpio el enchufe. Cualquier acumulación excesiva de polvo en el enchufe podría originar un incendio.
- No intente reparar, desmontar o modificar este electrodoméstico por su cuenta. En caso de necesitar reparación, póngase siempre en contacto con nuestro servicio de atención al cliente.
- Supervise a los niños mientras se realizan tareas de limpieza o mantenimiento en el electrodoméstico.
- No limpie los estantes de cristal fríos con agua caliente. El cambio repentino de temperatura puede causar que el vidrio se rompa.
- **ADVERTENCIA:** Los tubos del circuito de refrigeración transportan una pequeña cantidad de refrigerante ecológico pero inflamable (R600a) y gas aislante (ciclopentano). No daña la capa de ozono y no aumenta el efecto invernadero. Si se producen fugas de refrigerante, este puede causar lesiones en los ojos o inflamarse.
- En caso de producirse daños en el circuito de refrigerante:
 - Apague el electrodoméstico y desenchúfelo de la red eléctrica.

- Mantenga las llamas abiertas y/o las fuentes de ignición alejadas del electrodoméstico.
- Ventile la habitación durante varios minutos.
- Informe al servicio de atención al cliente.
- **ADVERTENCIA:** No dañe el enchufe o el cable de alimentación; esto podría provocar incendios o descargas eléctricas.
- **ADVERTENCIA:** No utilice tomas de corriente múltiples portátiles ni fuentes de alimentación portátiles. No recomendamos el uso de cables prolongadores ni adaptadores con varias tomas.
- No intente sentarse o ponerse de pie en la parte superior del electrodoméstico. Esto podría dañarlo o sufrir lesiones personales. Este electrodoméstico no se puede instalar apilado sobre otro.
- El electrodoméstico es un producto diseñado y fabricado para el uso doméstico.
- Solo pueden usarse piezas originales suministradas por el fabricante. El fabricante garantiza que solo estas piezas cumplen los requisitos de seguridad.
- Abrir la puerta durante un tiempo prolongado puede provocar un aumento significativo de la temperatura en los compartimentos del electrodoméstico
- Limpie regularmente las superficies que puedan entrar en contacto con alimentos y sistemas de drenaje accesibles

- Limpie los depósitos de agua si no se han utilizado durante 48 horas. Enjuague el sistema de agua conectado al suministro de agua si no se ha extraído agua durante 5 días
- Guarde la carne y el pescado crudos en recipientes adecuados en el frigorífico, para evitar que entren en contacto con otros alimentos o goteen sobre ellos
- Los compartimentos de congelación de dos estrellas (si el aparato dispone de ellos) son adecuados para conservar alimentos precongelados, guardar o hacer helados y producir cubitos de hielo
- Los compartimentos de una, dos y tres estrellas (si el aparato dispone de ellos) no son adecuados para congelar alimentos frescos
- Para evitar la aparición de moho, el aparato se debe apagar, descongelar, limpiar y secar, además de dejar la puerta abierta, cuando vaya a permanecer vacío durante largos periodos de tiempo
- En el caso de los armarios para la conservación de vinos: Aparato destinado a utilizarse exclusivamente para la conservación de vinos
- En el caso de los aparatos de libre instalación: Este aparato no está destinado a utilizarse como aparato encastrable
- En el caso de los aparatos sin compartimento de cuatro estrellas: Este aparato no es adecuado para la congelación de productos alimenticios

Desguace de electrodomésticos antiguos



Este electrodoméstico tiene la marca de conformidad con la Directiva europea 2012/19/UE sobre residuos de aparatos eléctricos y electrónicos (RAEE).

Los RAEE contienen sustancias contaminantes (que pueden tener consecuencias negativas para el medio ambiente) y componentes básicos (que pueden reutilizarse). Es importante someter los RAEE a procedimientos específicos para eliminar y desechar de manera correcta todos los contaminantes, además de recuperar y reciclar todos los materiales.

Todos personalmente somos importantes cuando se trata de garantizar que los RAEE no se conviertan en un problema ambiental. Para esto, es fundamental respetar algunas reglas básicas:

- Los RAEE no deben tratarse como residuos domésticos.
- Los RAEE deben entregarse en los puntos de recogida pertinentes que gestionan los municipios o las empresas autorizadas. En algunos países existe un servicio de recogida de RAEE de gran tamaño.

En muchos países se puede entregar el electrodoméstico antiguo al comprar otro nuevo en el establecimiento, que deberá recogerlo de forma gratuita siempre que se trate de un aparato equivalente y que tenga las mismas funciones que el suministrado.

Conformidad

Al colocar la marca  en este producto, declaramos, bajo nuestra propia responsabilidad, el cumplimiento de todos los requisitos europeos en términos de seguridad, salud y medio ambiente, establecidos en la legislación para este producto.

Garantía

La garantía mínima es: 2 años para los países de la UE, 3 años para Turquía, 1 año para el Reino Unido, 1 año para Rusia, 3 años para Suecia, 2 años para Serbia, 5 años para Noruega, 1 año para Marruecos y 6 meses para Argelia. En Túnez no se requiere garantía legal.

Ahorro energético

Para ahorrar más energía, recomendamos lo siguiente:

- Instale el electrodoméstico en un lugar con buena ventilación, que esté lejos de fuentes de calor y no quede expuesto a la luz solar directa.
- Procure no guardar alimentos calientes en el frigorífico para evitar que la temperatura interior aumente y el compresor funcione de manera continua.
- No introduzca demasiados alimentos para garantizar una circulación de aire adecuada.
- Descongele el electrodoméstico si tiene hielo para facilitar la transferencia del frío.

- Si se corta la corriente eléctrica, es aconsejable mantener las puertas del frigorífico cerradas.
- Abra las puertas o manténgalas abiertas lo menos posible.
- Evite ajustar temperaturas demasiado bajas.
- Elimine el polvo de la parte trasera del electrodoméstico.

Para más información sobre el producto, consulte <https://eprel.ec.europa.eu/> o escanee el QR en la etiqueta energética suministrada con el aparato.

Antes del primer uso

Debe permitir que el frigorífico se asiente durante al menos cuatro horas antes de encenderlo.

Se recomienda limpiar el interior del aparato antes del primer uso, utilizando una solución de bicarbonato de sodio y agua tibia y luego secando a fondo el interior.

El frigorífico puede tener un cierto olor en el primer uso. Esto desaparecerá a medida que el aparato se enfríe.

Tenga en cuenta que:

El aparato comenzará a funcionar en el ajuste de temperatura 3 y funcionará continuamente hasta que alcance la temperatura correcta.

Si el aparato está apagado, debe dejar pasar cinco minutos antes de volver a encenderlo para evitar daños innecesarios en el compresor.

Nunca almacene artículos inflamables o explosivos y ácidos corrosivos fuertes o álcalis en el aparato.

Este frigorífico enfría sus alimentos haciendo que el interior de la parte posterior de la cavidad se enfríe. Es normal que la escarcha se acumule en esta superficie; luego se disipa y drena a través de un pequeño desagüe en la parte inferior, donde se evapora sin provocar daños. La presencia de escarcha en la parte posterior no indica un mal funcionamiento del frigorífico.

Uso del frigorífico

- Nunca coloque líquidos en el frigorífico sin tapan.
- Nunca ponga comida caliente en el frigorífico. Debe dejar que los alimentos calientes se enfríen a temperatura ambiente antes de meterlos en el frigorífico.
- Nada debe apoyarse contra la pared trasera del frigorífico, ya que esto causará problemas de escarcha y posible condensación que será difícil de quitar.
- Asegúrese de que los alimentos estén limpios y de que el exceso de agua se limpie antes de introducirlos en el frigorífico.
- Envuelva o cubra los alimentos antes de introducirlos en el frigorífico. Esto ayudará a prevenir la pérdida de humedad, a mantener los alimentos frescos y a evitar olores desagradables.
- Ordene los alimentos antes de almacenarlos. Cualquier alimento que se vaya a utilizar pronto debe almacenarse en la parte delantera del estante para evitar que la puerta sea abierta por períodos prolongados.
- No sobrecargue el frigorífico. Debe haber espacio suficiente entre los alimentos para permitir que el aire fresco circule.
- Descongelar alimentos congelados en el compartimento del frigorífico ayudará a mantener la temperatura baja y ahorrar energía.

- Nunca guarde las carnes crudas en estantes por encima de las carnes cocidas u otros productos. Esto ayudará a evitar que los jugos contaminen otros alimentos.

Almacenamiento

El frigorífico sirve para el almacenamiento de alimentos a corto plazo. Aunque se pueden mantener temperaturas bajas, no se recomiendan períodos prolongados de almacenamiento de alimentos. A medida que el aire frío circula dentro del frigorífico, la temperatura puede variar entre las diferentes secciones. Los alimentos deben almacenarse en diferentes secciones dependiendo de su tipo. Las secciones 6 y 7 son las partes más frías del frigorífico.

1. Mantequilla, quesos, etc.
2. Alimentos en jarras y botellas
3. Bebidas, p.ej. leche
4. Alimentos cocinados
5. Yogures, conservas, etc.
6. Botellas de 75cl o comidas precocinadas, etc.
7. Carne fresca y pescado
8. Frutas y verduras

La configuración que ahorra más energía requiere colocar cajones, fiambreras y estantes en el producto. Consulta las imágenes anteriores.

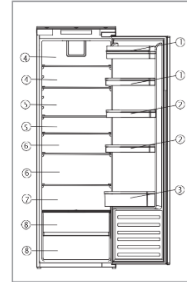

Los estantes del frigorífico se pueden mover de acuerdo con los requisitos de almacenamiento dentro de la sección del frigorífico. Para mover el estante, levante la sección trasera y, a continuación, tire hacia fuera. Para volver a colocarlo, deslice el estante de nuevo en la ranura y, a continuación, baje la sección trasera.

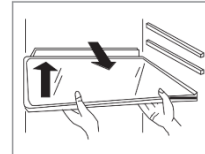

Los botelleros pueden desplegarse o retirarse según lo deseado.

- Se sugiere ajustar la temperatura a 4°C en el compartimento del frigorífico
- Para la mayoría de las categorías de alimentos, el tiempo de almacenamiento más largo en el compartimento del frigorífico se logra con temperaturas más frías. Dado que algunos productos en particular (como frutas y verduras frescas) pueden dañarse con temperaturas más frías, se sugiere mantenerlos en los cajones de verduras, siempre que haya. Si no hay, mantenga un ajuste medio del termostato.

Panel de control

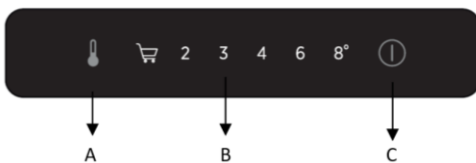

La imagen de arriba es el panel de control, y solo los botones izquierdo y derecho se utilizan para controlar el refrigerador. El botón derecho se usa para encender y apagar el refrigerador, mientras que el botón izquierdo se usa para ajustar la temperatura.

A. Sensor de ajuste de temperatura del frigorífico

Este botón se utiliza para ajustar la temperatura dentro del frigorífico. Pulse este sensor para activar el ajuste y, a continuación, tantas veces como sea necesario hasta seleccionar el nivel deseado. Los ajustes van desde súper enfriamiento, 2 ° C, 3 ° C, 4 ° C, 6 ° C, 8 ° C.

Iniciar súper enfriamiento: cuando se selecciona súper enfriamiento, significa que el refrigerador funcionará a 2 ° C durante 24 horas, después de eso, la función se cerrará automáticamente y luego volverá a la configuración de temperatura original.

Tenga en cuenta que: Cuando sea posible, evite tener el ajuste de temperatura en súper enfriamiento o 2 ° C todo el tiempo. Esto ayudará a aliviar la tensión en el compresor y el sistema de refrigeración.

B. Pantalla de ajuste de temperatura del frigorífico

Esta pantalla ilumina el ajuste de temperatura actual. El ajuste de la temperatura se realizará a través de esta pantalla.

Tenga en cuenta que: No usa números para cambiar la temperatura. En su lugar, use el botón de ajuste de temperatura del refrigerador (A).

Posición	Condiciones
1-2	Temperatura de verano o ambiente comprendida entre 20 y 35 °C
2-3	Temperatura de primavera, otoño o ambiente comprendida entre < 20 °C
Sobreenfriamiento	Función de sobreenfriamiento

C. Botón de encendido

Pulse el botón durante 3 segundos para encender o apagar el aparato.

Este producto tiene función de memoria de desconexión o fallo de alimentación.

Cuidado y limpieza

Siempre desconecte el aparato de la fuente de alimentación antes de cualquier limpieza o mantenimiento.

Las secciones del frigorífico y del cajón para verduras deben limpiarse con una solución de bicarbonato de sodio y agua tibia. No utilice productos o detergentes abrasivos. Después de lavar, enjuague y seque bien.

Limpie los estantes, cajones y los botelleros por separado a mano con una solución suave de líquido de lavado y agua. No los lave en el lavavajillas.

El orificio de drenaje de agua en la parte posterior del compartimento frigorífico debe limpiarse periódicamente para evitar que el agua descongelada se acumule dentro del compartimento frigorífico.

El tapón de drenaje se puede utilizar para limpiar el orificio de drenaje. Si el aparato no debe utilizarse durante largos períodos de tiempo, desenchúfelo y límpielo. Las puertas deben dejarse ligeramente entreabiertas para evitar la formación de moho y olores desagradables.

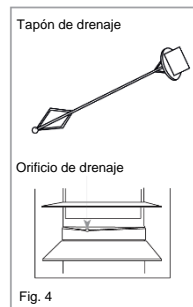

Fig. 4

Descongelación del frigorífico

El frigorífico es autodescongelante. El agua saldrá del frigorífico a través del canal en la parte posterior del mismo, a menos que el agujero de drenaje esté bloqueado. Es importante mantener el canal limpio en todo momento utilizando la herramienta de limpieza/tapón de drenaje suministrado. El agua descongelada se recoge en la bandeja de evaporación situada en la parte posterior del aparato y se disipa por evaporación.

Tenga en cuenta que: Si encuentra regularmente acumulaciones de agua en el frigorífico, u observa que el compresor siempre está funcionando, entonces es probable que la puerta no selle correctamente. Esto podría deberse a un sello de puerta defectuoso o a una puerta decorativa demasiado pesada o ajustada incorrectamente. Para más información, consulte la sección de resolución de problemas.

Sustitución de las luces

Si la iluminación LED falla de alguna manera, sólo debe ser reemplazada por agentes de mantenimiento autorizados. En caso de fallo de luz dentro de su frigorífico, póngase en contacto con Atención al Cliente para organizar una visita de servicio. Los datos de contacto se encuentran en la cubierta trasera de este manual.

Disponibilidad de repuestos

- Termostatos, sensores de temperatura, placas de circuitos impresos y fuentes luminosas, durante un período de, como mínimo, siete años tras la introducción en el mercado de la última unidad del modelo.
- Mangos de puerta, bisagras, bandejas y cestos, durante un período de, como mínimo, siete años, y juntas de puerta durante un período de, como mínimo, diez años tras la introducción en el mercado de la última unidad del modelo;

Solución de problemas

Si tiene algún problema con su aparato, debería consultar la sección de solución de problemas antes de llamar a Atención al Cliente.

Si el aparato no funciona, compruebe:

- Que el aparato recibe alimentación.
- Que los fusibles de la casa están intactos y que el fusible en el enchufe no ha saltado.
- Que el frigorífico no ha sido apagado.
- Que el enchufe está funcionando bien. Para comprobarlo, conecte otro electrodoméstico para ver si el enchufe está defectuoso.

Si el aparato está funcionando, pero no muy bien, compruebe:

- Que el aparato no esté sobrecargado.
- Que el termostato está ajustado a una temperatura adecuada.
- Que las puertas se cierran correctamente.
- Que el sistema de refrigeración en la parte trasera del aparato está limpio y libre de polvo, y no toca la pared trasera.
- Que hay suficiente ventilación en las paredes laterales y traseras.
- Esto puede deberse a que la(s) puerta(s) decorativa(s) no esté(n) correctamente instalada(s), lo que provoca que la puerta del frigorífico no se cierre correctamente. Si no está seguro, pida a su instalador que compruebe las puertas decorativas.

Si el aparato es ruidoso, compruebe:

- Que el aparato esté nivelado y estable.
- Que las paredes laterales y traseras están libres, y que no hay nada apoyándose sobre el aparato.
- Nota: El gas de refrigeración en el refrigerador puede hacer un ligero ruido de burbujeo o gorgoteo, incluso cuando el compresor no está funcionando.

Si el aparato emite un pitido, compruebe:

- Que la puerta esté cerrada. Una alarma sonará 60 segundos después de que una puerta haya quedado abierta.

Si hay agua en la base del compartimento del frigorífico, compruebe:

- que el orificio de drenaje en la parte posterior del compartimento no está obstruido.

Si se ha formado hielo en la pared trasera del frigorífico:

- Es normal que algunas gotas de hielo se formen en la pared posterior del frigorífico. Esto no constituye un fallo con el aparato.
- Asegúrese de que no hay objetos dentro del frigorífico en contacto con la pared trasera.
- Compruebe que hay cierta resistencia al abrir la puerta del aparato. Si se abre al más ligero toque, puede significar que el sello de la puerta tenga que ser sustituido.
- Compruebe que el sello de la puerta no presente grietas, residuos o daños. Si nota alguno, y no puede resolver el problema usted mismo, póngase en contacto con Atención al Cliente para que el sello pueda ser reemplazado.
- Esto puede deberse a que la(s) puerta(s) decorativa no está correctamente instalada. Si no está seguro, pídale a su instalador que compruebe las puertas decorativas.

Si la unidad LED del aparato no funciona:

- Póngase en contacto con atención al cliente para organizar una visita de servicio.

Asistencia técnica

Para ponerse en contacto con la asistencia técnica, visite nuestro sitio web: <https://corporate.haier-europe.com/en/>. En la sección "websites", elija la marca de su producto y su país. Serás redirigido al sitio web específico donde podrás encontrar el número de teléfono y el formulario para contactar con la asistencia técnica.

Instalación

Este aparato nunca debe instalarse cerca de fuentes de calor, p.ej. elementos calefactores o cocinas, ni en lugares húmedos.

Busque la ayuda de otra persona, o dos, al instalar este aparato. Este aparato puede tener bordes afilados. Llevar un EPI adecuado para la tarea y el medio ambiente.

- Para asegurarse de que el aparato está nivelado, debe usar los pies regulables de altura en la parte frontal del mismo.
- El sistema de refrigeración situado en la parte trasera del aparato no debe tocar la pared trasera. Cuanto mayor sea el hueco, mejor.
- El aparato debe instalarse con una ventilación adecuada. Asegúrese de que hay espacio por encima del aparato para permitir que salga aire y que haya espacio entre la parte trasera del aparato y la pared.

Instale el aparato en un lugar donde la temperatura ambiente corresponda a la clase climática indicada en la placa de características del aparato:

- Templada extendida (SN): «Aparato de refrigeración destinado a utilizarse a temperaturas ambiente de entre 10 °C y 32 °C»
- Templada extendida (SN): «Aparato de refrigeración destinado a utilizarse a temperaturas ambiente de entre 10 °C y 32 °C»
- Subtropical (ST): «Aparato de refrigeración destinado a utilizarse a temperaturas ambiente de entre 16 °C y 38 °C»
- Tropical (T): «Aparato de refrigeración destinado a utilizarse a temperaturas ambiente de entre 16 °C y 43 °C»

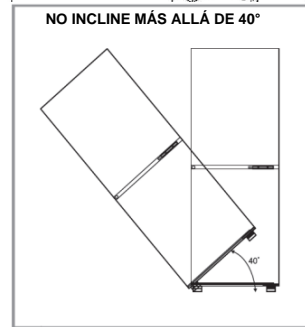
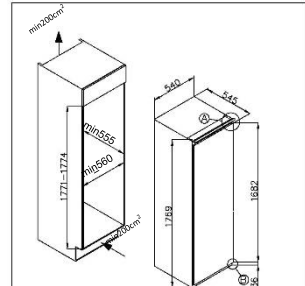

Ventilación

La consideración principal al instalar cualquier unidad de refrigeración en una cocina equipada es la ventilación. Es necesario disipar el calor del compartimento de refrigeración a la atmósfera. La ventilación incorrecta puede provocar un fallo prematuro del compresor, un consumo excesivo de energía, un fallo total del sistema y puede invalidar la garantía proporcionada con el aparato. En el caso de los productos destinados a ser instalados en una unidad de alojamiento alta, es necesario cumplir los siguientes requisitos:

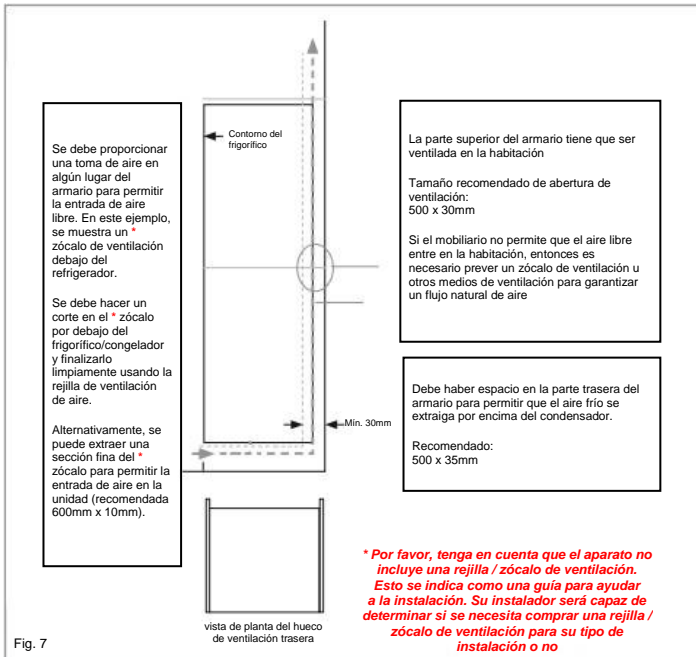

El canal abierto en la parte trasera se muestra claramente. Para el correcto funcionamiento del aparato es importante que la parte superior de la unidad de alojamiento no esté bloqueada. Una profundidad de canal de 40-50 mm es normal para la mayoría de las unidades. Se requiere un orificio de ventilación en el zócalo de la unidad; esto permite que el aire se extraiga por encima del compresor y del intercambio de calor. El flujo de aire requerido se puede lograr mediante la eliminación de una sección delgada del zócalo (mínimo recomendado 600 mm x 10 mm).

Como regla general, cuanto más aire pueda entrar y salir, mejor y más eficiente es el funcionamiento del producto.

Instalación en el armario

Con la ayuda de otra persona, o dos, meta el aparato en el armario. Hay dos placas metálicas en la base del aparato. Ajuste los separadores blancos suministrados (Fig. 8) a estas placas, según Fig. 9.

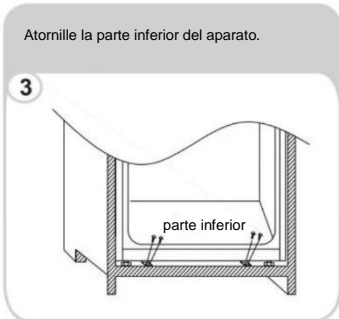
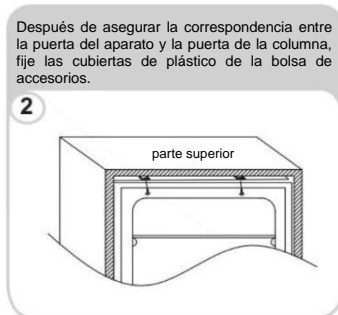
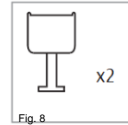

Asegúrese de que los labios de los espaciadores estén nivelados con el labio de la base del armario.

Montaje de la puerta frontal

- Asegúrese de que hay un espacio de 3 a 4 mm entre el lado sin bisagras y la pared del armario.
- Coloque el deslizador en el soporte y fije el deslizador a la puerta frontal a 20 a 22 mm del borde de la puerta como se muestra en la figura 11, asegurando que el deslizador se coloca de forma central y horizontal dentro del soporte. Apriete con seguridad a mano.
- Llene el hueco en el lado sin bisagras con la junta / tira de sellado proporcionada, como se muestra en la figura 12.
- El aspecto terminado para los deslizadores de puerta debe ser similar a lo mostrado en la Fig. 14, que muestra 2 deslizadores en su lugar.
- **Asegúrese de que la puerta del aparato se abre, se cierra y se sella correctamente.**

Una vez completado, y si está satisfecho con el ajuste del aparato en el armario, doble y ajuste las partes de los espaciadores blancos marcados "S" como se muestra en el esquema punteado en la figura 13. Deje el resto de la cubierta espaciadora en su lugar sobre las placas metálicas.

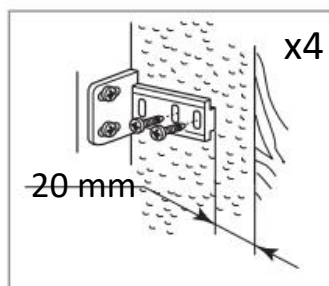

Fig. 11

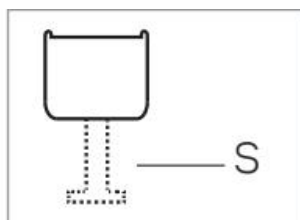
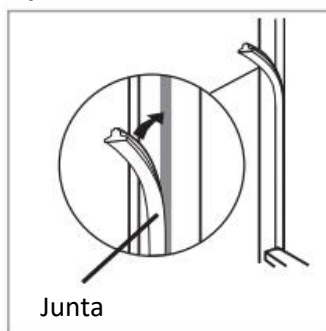
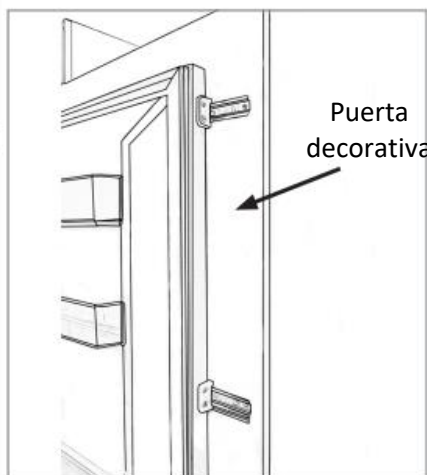

Fig. 13



Importante: Una vez finalizada la instalación, compruebe que el aparato está fijado dentro de la unidad y que la puerta o puertas se cierran y se abren adecuadamente. Si no hay resistencia de las juntas de la puerta al abrir las puertas, es probable que el aparato o las puertas decorativas no estén correctamente instaladas.

Inversión de la puerta del aparato

Le recomendamos que busque la ayuda de otra persona para sujetar las puertas durante la ejecución de esta operación. Siempre use el EPI (Equipo de Protección Individual) adecuado para la tarea que está realizando. Prepare una superficie con un trapo suave y limpio o similar donde se puede colocar la puerta durante estos pasos.

Retire la cubierta de la bisagra derecha superior y la bisagra con un destornillador.

1

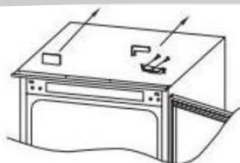

Retire la puerta.

2



Retire la bisagra inferior derecha y los tapones plásticos de la izquierda y vuelva a colocarlos en el lado opuesto.

3



Monte la bisagra superior derecha en la parte inferior izquierda y coloque la tapa.

4

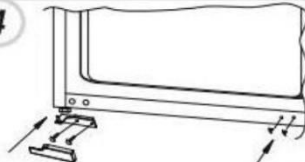

Asiente la puerta en la bisagra inferior y monte la bisagra inferior en la parte superior, asegúrese de 1-2-3 están muy cerca

5

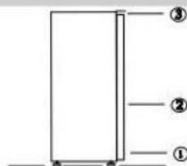

Asegurar los sellos de la puerta correctamente:

Es normal que el sello se comprima después de que la puerta se haya invertido. Con la puerta cerrada, utilice un secador de pelo para expandir el sello y llenar el espacio entre la puerta y el cuerpo del aparato.

Tenga cuidado de no usar el secador de pelo demasiado cerca del aparato, lo que podría dañar el sello. Una distancia de aproximadamente 10 cm debe ser adecuada.

Cuando termine, deje que el sello y la puerta se enfríen antes de tocarlos. Una vez hecho esto, el sello debe permanecer en posición.

PARTE MAIS FRIA DO FRIGORÍFICO

O símbolo abaixo indica a localização da área mais fria no frigorífico. Esta área é indicada perto do ventilador e na parte superior pelo símbolo ou pela prateleira posicionada na mesma altura.



Para garantir a temperatura nesta área, garantir que a posição desta prateleira não é alterada.

INSTALAÇÃO DO INDICADOR DE TEMPERATURA

Para o ajudar a configurar o seu frigorífico corretamente, este está equipado com um indicador de temperatura que irá monitorizar a temperatura média na parte mais fria. AVISO: Este indicador destina-se apenas a ser utilizado com o seu frigorífico. Certifique-se de que não o utiliza noutro frigorífico (a área mais fria será diferente), ou para qualquer outra finalidade.

Verificar a temperatura na área mais fria. Uma vez instalado o indicador de temperatura, pode verificar regularmente se a temperatura na área mais fria está correta. Se necessário, regule

O termóstato tal como descrito acima. A temperatura no interior do frigorífico é influenciada por vários fatores, como a temperatura ambiente, a quantidade de alimentos armazenados e com que frequência a porta é aberta. Tenha estes fatores em conta ao definir a temperatura.

Para garantir que os alimentos no seu frigorífico estão bem preservados, especialmente na parte mais fria, certifique-se de que o indicador de temperatura exibe 'OK'.



Se 'OK' não for exibido, a temperatura nessa parte está demasiado alta. Ajuste o termóstato para uma posição superior. Aguarde pelo menos 12 horas antes de voltar a regular o termóstato. Após a colocação de alimentos frescos no interior do aparelho ou após abertura repetida (ou prolongada) da porta, é normal que a indicação 'OK' não seja exibida no indicador de temperatura.

TABLE DES MATIÈRES

INFORMATIONS DE SÉCURITÉ	60
Mise au rebut des anciens appareils	68
Conformité	68
Garantie	69
Économies d'énergie	69
Avant la première utilisation	69
Utilisation du réfrigérateur.....	70
Conservation.....	70
Panneau de commande.....	71
Entretien et nettoyage	72
Dégivrage du réfrigérateur	72
Changer l'ampoule	72
Disponibilité des pièces de rechange	72
Dépannage.....	73
Assistance technique	74
Installation.....	74
Ventilation	75
Installation dans le meuble	76
Montage de la porte de façade	77
Inverser la porte de l'appareil	78

Nous vous remercions d'avoir acheté ce produit.

Avant d'utiliser votre réfrigérateur, veuillez lire attentivement ces instructions d'utilisation afin de maximiser ses performances. Conservez cette documentation pour pouvoir vous y référer ultérieurement ou pour les éventuels futurs propriétaires. Ce produit est destiné uniquement à un usage domestique ou autres usages similaires tels que :

- l'espace cuisine réservé au personnel dans un magasin, des bureaux ou autres lieux de travail,
- dans les fermes-auberges, pour la clientèle des hôtels, motels et autres lieux de type résidentiel,
- dans les chambres d'hôtes,
- chez la restauration et autres services similaires, ce produit ne convient pas à la vente au détail.

Cet appareil doit être utilisé uniquement pour conserver de la nourriture ; tout autre usage est considéré comme dangereux et le fabricant ne sera pas tenu responsable en cas de mauvaise utilisation. Il est donc recommandé de prendre connaissance des conditions de garantie.

INFORMATIONS DE SÉCURITÉ

Veuillez lire attentivement les instructions d'utilisation et d'installation ! Elles contiennent des informations importantes sur l'installation, l'utilisation et l'entretien de l'appareil. Le fabricant n'est pas responsable si vous ne respectez pas les instructions et avertissements.

Conservez tous les documents pour une utilisation ultérieure ou pour le propriétaire suivant.

- **Ne branchez pas l'appareil à l'alimentation électrique avant d'avoir retiré tous les protecteurs d'emballage et de transport. Tenez les enfants à l'écart de l'emballage et de ses parties. Risque de suffocation provenant de cartons pliants et de film plastique !**
- **Laisser reposer pendant au moins 4 heures avant la mise en marche pour permettre à l'huile du compresseur de se déposer si le compresseur même est transportée horizontalement.**

- À la livraison, vérifiez que le produit n'est pas endommagé et que toutes les pièces et accessoires sont en parfait état.
- N'endommagez pas le circuit réfrigérant.
- N'obstruez pas les orifices d'aération dans l'appareil ou dans la structure dans laquelle il est intégré.
- Ne jamais utiliser d'eau pour laver la position du compresseur, l'essuyer soigneusement avec un chiffon sec après le nettoyage pour éviter la rouille.
- Manipulez toujours l'appareil avec au moins deux personnes parce qu'il est lourd.
- Installez et mettez à niveau l'appareil dans une zone adaptée à sa taille et à son utilisation.
- Assurez-vous que les informations électriques figurant sur la plaque signalétique sont conformes à l'alimentation électrique. Si ce n'est pas le cas, contactez un électricien.
- L'appareil est alimenté par une alimentation de 220-240 VCA/50 Hz. Les variations anormales de tension peuvent provoquer l'arrêt de l'appareil ou endommager le régulateur de température ou le compresseur, ou il peut y avoir un bruit anormal lors du fonctionnement. Dans ce cas, un régulateur automatique doit être monté.
- Uniquement pour le Royaume-Uni : Le cordon d'alimentation de l'appareil est équipé d'une fiche 3 pôles (de mise à la terre) qui s'adapte à une prise

standard 3 pôles (de mise à la terre). Ne coupez jamais ou ne démontez jamais la troisième broche (mise à la terre). Une fois l'appareil installé, la fiche doit être accessible.

- Veillez à ce que le câble de réseau ne soit pas coincé sous l'appareil pendant et après le transport ou le déplacement de l'appareil, afin d'éviter que le câble de réseau ne soit coupé ou endommagé. Si le câble d'alimentation est endommagé, il doit être remplacé par le fabricant, son agent d'entretien ou des personnes possédant le même type de qualification, afin d'éviter tout risque.
- N'installez pas l'appareil dans un endroit humide, gras ou poussiéreux et ne l'exposez pas à la lumière directe du soleil ni à l'eau.
- N'installez pas l'appareil à proximité de sources de chaleur ou de matériaux inflammables
- POUR les appareils équipés d'un compartiment congélateur : en cas de panne de courant, n'ouvrez pas le couvercle. Les aliments congelés ne devraient pas être affectés si la panne dure moins que les heures indiquées sur l'étiquette signalétique (temps de montée en température). Si la panne dure plus longtemps, alors il convient de vérifier les aliments et de les manger immédiatement ou bien de les cuire et de les congeler à nouveau.

- Si vous trouvez que le couvercle de l'appareil est difficile à ouvrir juste après l'avoir fermé, ne soyez pas inquiet. Cela vient de la différence de pression qui doit s'égaliser et permettre au couvercle de s'ouvrir normalement après quelques minutes.
- Ne conservez pas de médicaments, de bactéries ou d'agents chimiques dans l'appareil. Cet appareil est un appareil électroménager, il n'est pas recommandé de stocker des produits qui nécessitent des températures strictes.
- Ne tirez pas et ne pliez pas excessivement le cordon d'alimentation et ne touchez pas la prise avec les mains mouillées.
- Ne conservez pas des produits contenant des gaz propulseurs inflammables (par ex. des bombes de pulvérisation) ou des substances explosives dans l'appareil. Risque d'explosion !
- Ne placez pas d'objets instables (objets lourds, récipients remplis d'eau) sur le dessus du réfrigérateur, pour éviter les blessures corporelles causées par une chute ou une électrocution causée par le contact avec de l'eau.
- N'utilisez pas d'appareils électriques dans les compartiments de conservation des aliments de l'appareil, excepté s'ils sont du type recommandé par le fabricant.

- Ne pas toucher les éléments de refroidissement internes, en particulier avec les mains mouillées, pour éviter les fissures ou les blessures.
- Les enfants, les personnes qui ont des capacités physiques, mentales ou sensorielles limitées, ainsi que les personnes qui ont des connaissances insuffisantes en matière de sécurité d'utilisation de l'appareil sont à risque. Vérifiez que les enfants et les personnes vulnérables ont compris les dangers. Une personne responsable de la sécurité doit surveiller les enfants et les personnes vulnérables qui utilisent l'appareil ou leur expliquer son fonctionnement. Seuls les enfants âgés de 8 ans et plus peuvent utiliser l'appareil.
- Les enfants ne doivent pas jouer avec l'appareil.
- Les enfants âgés de 3 à 8 ans sont autorisés à charger et à décharger l'appareil
- POUR les appareils avec compartiment congélateur : ne conservez pas de liquides en bouteille ou en canette (surtout les boissons gazeuses) dans le compartiment congélateur. Les bouteilles et les canettes peuvent éclater !
- POUR les appareils équipés d'un compartiment congélateur : ne placez jamais d'aliments congelés dans votre bouche juste après les avoir sortis du compartiment congélateur. Risque de brûlures à basse température !

- Gardez les pièces en plastique et le joint de porte exempt d'huile et de graisse. Dans le cas contraire, les pièces en plastique et le joint de porte deviendront poreux.
- Avant toute intervention, débranchez le cordon d'alimentation de la prise murale.
- N'utilisez pas d'outils mécaniques ou autres équipements pour accélérer le processus de dégivrage, autres que ceux recommandés par le fabricant.
- N'utilisez pas d'objets pointus ou tranchants tels que des couteaux ou des fourchettes pour enlever le givre. N'utilisez jamais de sèche-cheveux, de radiateurs électriques ou d'autres appareils électriques de ce type pour le dégivrage.
- Il est recommandé de maintenir la prise propre ; les résidus excessifs de poussière sur la prise peuvent provoquer un incendie.
- N'essayez pas de réparer, démonter ou modifier l'appareil vous-même. En cas de réparation, veuillez contacter notre service clientèle.
- Supervisez les enfants pendant le nettoyage ou l'entretien de l'appareil.
- Ne nettoyez pas les clayettes froides en verre à l'eau chaude. Un changement soudain de température peut casser le verre.
- **AVERTISSEMENT** : Les tubes du circuit de réfrigération transportent une petite quantité d'un frigorigène

respectueux de l'environnement mais inflammable (R600a) et d'un gaz isolant (cyclopentane). Il n'endommage pas la couche d'ozone et n'augmente pas l'effet de serre. Si le réfrigérant s'échappe, il risque de blesser vos yeux ou de s'enflammer.

- En cas de dommages du circuit de réfrigérant :
 - Éteignez l'appareil et retirez la prise secteur ;
 - Tenez les flammes nues et/ou les sources d'inflammation loin de l'appareil ;
 - Ventilez complètement la pièce pendant plusieurs minutes ;
 - Informez le service clientèle.
- **AVERTISSEMENT** : N'endommagez pas la fiche et/ou le cordon d'alimentation ; cela pourrait provoquer des chocs électriques ou des incendies.
- **AVERTISSEMENT** : N'utilisez pas des systèmes multiprises portatifs ou des alimentations portatives. Nous ne recommandons pas l'utilisation de rallonges et d'adaptateurs multiples.
- N'essayez pas de vous asseoir ou de vous tenir debout sur le dessus de l'appareil. Vous pourriez vous blesser ou endommager l'appareil. Cet appareil n'est pas conçu pour être empilé avec d'autres appareils.
- L'appareil est conçu et construit pour un usage domestique uniquement.

- Seules les pièces d'origine fournies par le fabricant peuvent être utilisées. Le fabricant garantit que seules ces pièces satisfont aux exigences de sécurité.
- L'ouverture prolongée de la porte peut entraîner une hausse significative de la température dans les compartiments de l'appareil.
- Nettoyez régulièrement les surfaces entrant en contact avec les aliments et les systèmes d'évacuation accessibles.
- Nettoyez les réservoirs d'eau s'ils n'ont pas été utilisés pendant 48 h ; videz le circuit d'eau raccordé à une alimentation d'eau si l'eau n'a pas été tirée pendant 5 jours.
- Placez la viande et le poisson crus dans des récipients adaptés avant de les mettre au réfrigérateur, afin qu'ils n'entrent pas en contact avec d'autres aliments ou ne gouttent pas dessus.
- Les compartiments de congélation « deux étoiles » (si présents dans l'appareil) sont adaptés à la conservation des aliments pré-congelés, à la conservation et à la fabrication des crèmes glacées et à la production des glaçons.
- Les compartiments « une, deux et trois étoiles » (si présents dans l'appareil) ne sont pas adaptés à la congélation des aliments frais.
- Si l'appareil doit rester vide pendant des périodes prolongées, mettez-le hors tension, dégivrez-le,

nettoyez-le, séchez-le et laissez la porte ouverte pour éviter la formation de moisissures à l'intérieur

- Autres appareils de stockage du vin: Cet appareil est destiné uniquement au stockage du vin
- Pour un appareil à pose libre: Cet appareil de réfrigération n'est pas destiné à être utilisé comme un appareil intégrable
- Pour les appareils sans compartiment «quatre étoiles»: Cet appareil de réfrigération ne convient pas pour la congélation de denrées alimentaire

Mise au rebut des anciens appareils



Cet appareil comporte les symboles conformes à la directive européenne 2012/19/EU sur les déchets des équipements électriques et électroniques (DEEE).

DEEE couvre à la fois les substances polluantes (pouvant avoir des retombées négatives sur l'environnement) et les composants de base (pouvant être ré-utilisés). Il est important de soumettre les déchets DEEE à des traitements spécifiques, afin d'enlever et éliminer tous les polluants de manière adéquate et de récupérer et recycler tous les matériaux.

Toute personne peut jouer un rôle important en veillant à ce que les déchets DEEE ne deviennent pas un problème environnemental ; pour cela, il est essentiel de suivre quelques règles de base :

- Les DEEE ne doivent pas être traités comme des déchets ménagers ;
- Les DEEE doivent être remis aux points de collecte appropriés gérés par la municipalité ou par des sociétés reconnues. Dans de nombreux pays, pour des DEEE encombrants, la collecte à domicile peut être organisée.

Dans de nombreux pays, lorsque vous achetez un nouvel appareil, l'ancien peut être retourné au détaillant qui est en devoir de le récupérer sans frais de manière individualisée, tant que l'équipement est de type équivalent et a les mêmes fonctions que l'équipement fourni.

Conformité

En apposant la marque **CE** sur ce produit, nous confirmons la conformité à toutes les obligations européennes concernant la protection de l'environnement et de la santé et de la sécurité, applicables selon la loi à ce produit.

Garantie

La garantie minimale est : 2 ans pour les pays de l'UE, 3 ans pour la Turquie, 1 an pour le Royaume-Uni, 1 an pour la Russie, 3 ans pour la Suède, 2 ans pour la Serbie, 5 ans pour la Norvège, 1 an pour le Maroc, 6 mois pour l'Algérie, pas de garantie légale requise pour la Tunisie.

Économies d'énergie

Pour faire davantage d'économies d'énergie nous suggérons :

- Installez l'appareil dans un endroit bien aéré, loin de sources de chaleur et ne l'exposez pas à la lumière directe du soleil.
- Évitez de mettre de la nourriture chaude dans le réfrigérateur pour éviter d'accroître la température intérieure et, par conséquent, de faire fonctionner le compresseur en permanence.
- Ne tassez pas trop les denrées conservées de manière à garantir une circulation de l'air correcte.
- Si de la glace s'est formée, dégivrez l'appareil pour faciliter le transfert du froid.
- En cas de coupure de l'alimentation électrique, il est conseillé de garder la porte du réfrigérateur fermée.
- Ouvrez ou laissez la porte du réfrigérateur ouverte le moins possible.
- Évitez de régler le thermostat à des températures trop basses.
- Retirez la poussière accumulée à l'arrière de l'appareil

Pour plus d'informations sur le produit, veuillez consulter <https://eprel.ec.europa.eu/> ou scannez le QR sur l'étiquette énergétique fournie avec l'appareil

Avant la première utilisation

Vous devez laisser le réfrigérateur se stabiliser pendant au moins quatre heures avant de mettre l'appareil sous tension.

Il est recommandé de nettoyer l'intérieur de l'appareil avant la première utilisation, à l'aide d'une solution de bicarbonate de soude et d'eau chaude, puis de sécher complètement l'intérieur. Le réfrigérateur peut avoir une odeur lors de la première utilisation. Cela disparaît lorsque l'appareil refroidit.

Veillez noter :

L'appareil démarre quand la température est réglée sur 3 et fonctionne en continu jusqu'à ce qu'il atteigne la bonne température.

Si l'appareil est éteint, laissez passer cinq minutes avant de le remettre en marche pour éviter tout dommage inutile au compresseur.

Ne rangez jamais d'objets inflammables ou explosifs, ni d'acides ou d'alcalis fortement corrosifs dans l'appareil.

Ce réfrigérateur refroidit vos aliments en refroidissant l'intérieur de la cavité. Il est normal que le givre s'accumule sur cette surface ; il se dissipe et s'écoule à travers un petit trou au fond, où il s'évapore inoffensivement. La présence de givre à l'arrière n'est pas un dysfonctionnement du réfrigérateur.

Utilisation du réfrigérateur

- Ne mettez jamais de liquides à découvert dans le réfrigérateur.
- Ne placez jamais d'aliments chauds dans le réfrigérateur. Les aliments chauds doivent être refroidis à température ambiante avant d'être mis au réfrigérateur.
- Aucun aliment ne doit reposer contre la paroi arrière du réfrigérateur, car cela provoquera du givre et des problèmes de condensation possibles qui seront difficiles à éliminer.
- Assurez-vous que les aliments sont propres et que le surplus d'eau soit éliminé avant de les mettre au réfrigérateur.
- Enveloppez ou recouvrez les aliments avant de les mettre au réfrigérateur. Cela aidera à prévenir la perte d'humidité, à garder les aliments frais et à éviter les odeurs désagréables.
- Trier les aliments avant de les ranger. Les aliments qui seront bientôt utilisés doivent être entreposés à l'avant de la clayette pour éviter toute détérioration causée par l'ouverture de la porte pendant des périodes prolongées.
- Ne remplissez pas trop le réfrigérateur. Il doit y avoir suffisamment d'espace entre les aliments pour permettre à l'air frais de circuler.
- La décongélation des aliments congelés dans le compartiment du réfrigérateur permet de maintenir une température basse et d'économiser de l'énergie.
- Ne rangez jamais les viandes crues sur des clayettes au-dessus de viandes cuites ou d'autres produits. Cela permettra d'éviter que les jus de viande crue ne contaminent d'autres aliments.

Conservation

Le réfrigérateur est destiné au stockage des aliments à court terme. Bien qu'il soit possible de maintenir des températures basses, il n'est pas recommandé de stocker les aliments pendant de longues périodes.

Comme l'air froid circule à l'intérieur du réfrigérateur, la température peut varier entre les différentes sections. Par conséquent, les aliments doivent être conservés dans des sections différentes selon leur type. Les sections 6 et 7 sont les parties les plus froides du réfrigérateur.

1. Beurre, fromages, etc.
2. Aliments en pots et bouteilles
3. Boissons, p.ex. lait
4. Aliments cuits
5. Yaourts, conserves, etc.
6. Bouteilles de 75cl ou repas prêts, etc.
7. Viandes et poissons frais
8. Fruits et légumes

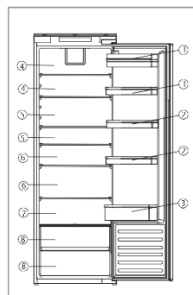

La configuration la moins énergivore nécessite que les tiroirs, les boîtes de rangement et les clayettes soient positionnés dans le produit, veuillez consulter les photos ci-dessus.

Les clayettes du réfrigérateur peuvent être déplacées en fonction des besoins de stockage dans la partie du réfrigérateur. Pour déplacer la clayette, soulevez la partie arrière puis tirez-la vers l'extérieur. Pour la replacer, remettez-la dans la fente, puis abaissez la partie arrière. Les casiers à vin peuvent être installés ou retirés selon les besoins.

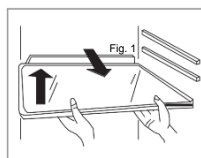

- Il est suggéré de régler la température à 4°C dans le compartiment réfrigérateur
- Pour la plupart des catégories d'aliments, le temps de stockage le plus long dans le compartiment réfrigérateur est atteint avec des températures plus froides. Étant donné que certains produits particuliers (comme les fruits et légumes frais) peuvent être endommagés par des températures plus froides, il est suggéré de les conserver dans les bacs à légumes, s'il y en a. Dans le cas contraire, maintenir un réglage moyen du thermostat.

Panneau de commande



L'image ci-dessus est le panneau de commande, et seuls les boutons à gauche et à droite sont fonctionnels pour contrôler le réfrigérateur. Le bouton droit sert à allumer / éteindre le réfrigérateur, tandis que le bouton gauche sert à régler la température.

A. Capteur de réglage de la température du réfrigérateur

Cette touche permet de régler la température à l'intérieur du réfrigérateur. Appuyez sur ce capteur pour procéder au réglage, puis autant de fois que nécessaire jusqu'à ce que le niveau souhaité soit sélectionné. Les réglages vont du super refroidissement, 2 °C, 3°C, 4 °C, 6 °C, 8°C.

Démarrer le super refroidissement: lorsque le super refroidissement est sélectionné, cela signifie que le réfrigérateur fonctionnera à 2 °C pendant 24 heures, après cela, la fonction se fermera automatiquement, puis reviendra au réglage de température d'origine.

Veillez noter : Dans la mesure du possible, évitez tout le temps de régler la température sur le super refroidissement ou 2 °C. Cela aidera à alléger les contraintes sur le compresseur et le système de réfrigération.

B. Affichage du réglage de la température du réfrigérateur

Cet affichage éclaire le réglage actuel de la température. Le réglage de la température s'effectue à travers de cet écran.

Veillez noter : Vous n'utilisez pas de chiffres pour modifier la température. Utilisez plutôt le bouton de réglage de la température du réfrigérateur (A).

Position	Conditions
1-2	Été ou température ambiante comprise entre 20 et 35 °C
2-3	Printemps, automne ou température ambiante comprise entre <20 °C
Surfusion	Fonction de super refroidissement

C. Bouton d'alimentation

Appuyez sur le bouton pendant 3 secondes pour allumer ou éteindre l'appareil.

Ce produit est doté d'une fonction de mémoire en cas de coupure de courant ou de panne de courant.

Entretien et nettoyage

Débranchez toujours l'appareil de l'alimentation électrique avant tout nettoyage ou entretien.

Le réfrigérateur et les bacs à légumes doivent être nettoyés à l'aide d'une solution de bicarbonate de soude et d'eau tiède. N'utilisez pas de produits ou de détergents abrasifs. Après le lavage, rincer et sécher soigneusement.

Nettoyez les clayettes, les tiroirs et les balconnets séparément à la main avec une solution douce de liquide vaisselle et d'eau. Ne les lavez pas dans le lave-vaisselle.

Le trou d'évacuation à l'arrière du compartiment du réfrigérateur doit être nettoyé périodiquement pour éviter que l'eau décongelée ne s'accumule à l'intérieur du compartiment du réfrigérateur. Le bouchon d'évacuation d'eau peut être utilisé pour nettoyer le trou d'évacuation.

En cas de non-utilisation prolongée de l'appareil, débranchez-le et nettoyez-le. Les portes doivent être laissées légèrement entrouvertes pour éviter la formation de moisissures et d'odeurs désagréables.

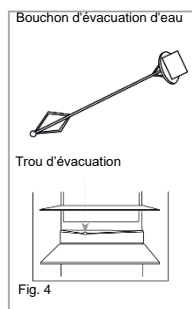

Dégivrage du réfrigérateur

Le réfrigérateur est auto-dégivrant. Toute l'eau produite s'écoulera du réfrigérateur par le canal situé à l'arrière du réfrigérateur, sauf si le trou d'évacuation est bouché. Il est important de maintenir le canal propre à tout moment en utilisant l'outil de nettoyage / bouchon d'évacuation d'eau fourni. L'eau décongelée est recueillie dans le bac d'évaporation à l'arrière de l'appareil et dissipée par évaporation.

Veillez noter : Si vous trouvez régulièrement des flaques d'eau dans le réfrigérateur, ou si vous remarquez que le compresseur est toujours en marche, alors il est probable que la porte n'est pas correctement scellée. Cela pourrait être dû à un joint de porte défectueux ou à une porte mal montée, trop lourde ou décorée. Pour plus d'informations, consultez la section de résolution des problèmes.

Changer l'ampoule

Si l'éclairage à LED présente une quelconque défaillance, il ne doit être remplacé que par des agents de maintenance autorisés. En cas de défaillance de la lumière dans votre réfrigérateur, veuillez contacter le Service Clients pour organiser une visite de maintenance. Les coordonnées se trouvent sur la couverture arrière de ce manuel.

Disponibilité des pièces de rechange

- Les thermostats, les capteurs de température, les cartes de circuit imprimé et les sources lumineuses sont disponibles pour une période minimale de sept ans à compter de la mise sur le marché de la dernière unité du modèle;

- Les poignées de porte, gonds de porte, plateaux et bacs, sont disponibles pour une période minimale de sept ans, et les joints de porte sont disponibles pour une période minimale de 10 ans à compter de la mise sur le marché de la dernière unité du modèle;

Dépannage

Si vous rencontrez des problèmes avec votre appareil, recherchez la panne avant d'appeler le Service Clients.

Si l'appareil ne fonctionne pas, vérifiez les points suivants :

- L'appareil est alimenté en courant.
- Les fusibles de la maison sont intacts et que le fusible de la prise n'a pas sauté.
- Le réfrigérateur n'a pas été éteint.
- La prise de courant fonctionne bien. Pour vérifier ce point, branchez un autre appareil électrique pour voir si la prise est défectueuse.

Si l'appareil fonctionne, mais pas très bien, vérifiez les points suivants :

- L'appareil n'est pas surchargé.
- Le thermostat est réglé sur une température appropriée.
- Les portes se ferment correctement.
- Le système de refroidissement à l'arrière de l'appareil est propre et exempt de poussière et ne touche pas le mur situé à l'arrière.
- Il y a suffisamment de ventilation sur les parois latérales et arrière.
- Cela peut être dû à la (aux) porte(s) d'ornement qui n'est pas (ne sont pas) correctement installée(s), ce qui fait que la porte du réfrigérateur ne se ferme pas correctement, laissant ainsi entrer de l'air chaud. Si vous n'êtes pas du tout certain, demandez à votre installateur de les vérifier.

Si l'appareil est bruyant, vérifiez les points suivants :

- L'appareil est de niveau et stable.
- Les parois latérales et arrière sont dégagées, et aucun objet ne repose sur l'appareil.
- Remarque : Le gaz réfrigérant dans le réfrigérateur peut faire un léger bruit (bouillonnement ou gargouillement) même quand le compresseur ne fonctionne pas.

Si l'appareil émet un bip, vérifiez les points suivants :

- La porte est fermée. Une alarme se déclenchera au bout de 60 secondes après l'ouverture d'une porte.

S'il y a de l'eau dans le compartiment du réfrigérateur, vérifiez les points suivants :

- Le trou d'évacuation situé à l'arrière du compartiment est dégagé.

Si de la glace s'est formée sur la paroi arrière du réfrigérateur :

- Il est normal que certaines gouttelettes de glace se forment sur la paroi arrière du réfrigérateur. Cela ne constitue pas un défaut de l'appareil.
- Assurez-vous qu'aucun objet à l'intérieur du réfrigérateur ne soit en contact avec la paroi arrière.
- Vérifiez qu'il y a une certaine résistance lors de l'ouverture de la porte de l'appareil. Si elle s'ouvre au moindre contact, cela peut signifier que le joint de la porte doit être remplacé.
- Vérifiez que le joint de la porte ne présente pas de pliures, de débris ou de dommages. Si vous remarquez l'un de ces aspects, et ne parvenez pas à résoudre le problème vous-même, contactez le Service Clients afin que le joint puisse être remplacé.
- Cela peut être dû au fait que la (les) porte(s) décorative(s) n'est (sont) pas correctement montée(s). Si vous n'êtes pas du tout certain, demandez à votre installateur de les vérifier.

Si l'unité LED de l'appareil ne fonctionne pas :

- Contactez le Service Clients pour organiser une visite de maintenance.

Assistance technique

Pour contacter l'assistance technique, visitez notre site Internet: <https://corporate.haier-europe.com/en/>. Dans la section «websites», choisissez la marque de votre produit et votre pays. Vous serez redirigé vers le site Web spécifique où vous pouvez trouver le numéro de téléphone et le formulaire pour contacter l'assistance technique

Installation

Cet appareil ne doit jamais être installé à proximité d'une source de chaleur, p.ex. des éléments chauffants ou cuisinières, ni dans des endroits humides.

Demander l'aide d'une ou deux autres personnes, lors de l'installation de cet appareil. Cet appareil peut avoir des bords tranchants. Portez un EPI approprié pour cette tâche et pour l'environnement.

- Pour vous assurer que l'appareil est de niveau, vous devez utiliser les pieds à hauteur réglable situés à l'avant de l'appareil.
- Le système de refroidissement à l'arrière de l'appareil ne doit pas toucher le mur situé à l'arrière. Plus l'écart est grand, mieux c'est.
- L'appareil doit être équipé d'une ventilation adéquate. Assurez-vous qu'il y a un espace libre au-dessus de l'appareil pour permettre à l'air de s'échapper et entre l'arrière de l'appareil et le mur.

Installez cet appareil à un endroit où la température ambiante correspond à la classe climatique indiquée sur la plaque signalétique de l'appareil.

- Tempérée élargie (SN): «Cet appareil de réfrigération est destiné à être utilisé à des températures ambiantes comprises entre 10 °C et 32 °C»
- Tempérée (N): «Cet appareil de réfrigération est destiné à être utilisé à des températures ambiantes comprises entre 16 °C et 32 °C»
- Subtropicale (ST): «Cet appareil de réfrigération est destiné à être utilisé à des températures ambiantes comprises entre 16 °C et 38 °C»
- Tropicale (T): «Cet appareil de réfrigération est destiné à être utilisé à des températures ambiantes comprises entre 16 °C et 43 °C»

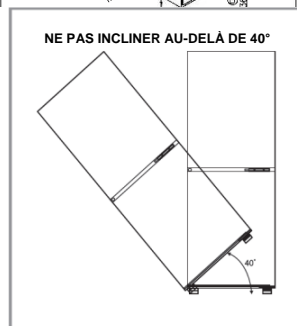
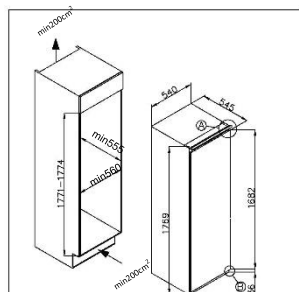

Ventilation

La ventilation est le principal élément à prendre en compte lors de l'installation d'un appareil de réfrigération dans une cuisine équipée. La chaleur éliminée du compartiment de refroidissement doit être dissipée dans l'atmosphère. Une ventilation incorrecte peut entraîner une défaillance prématurée du compresseur, une consommation d'énergie excessive, une panne totale du système et peut invalider la garantie fournie avec l'appareil. Pour les produits destinés à être installés dans un boîtier de hauteur, les exigences suivantes doivent être respectées :

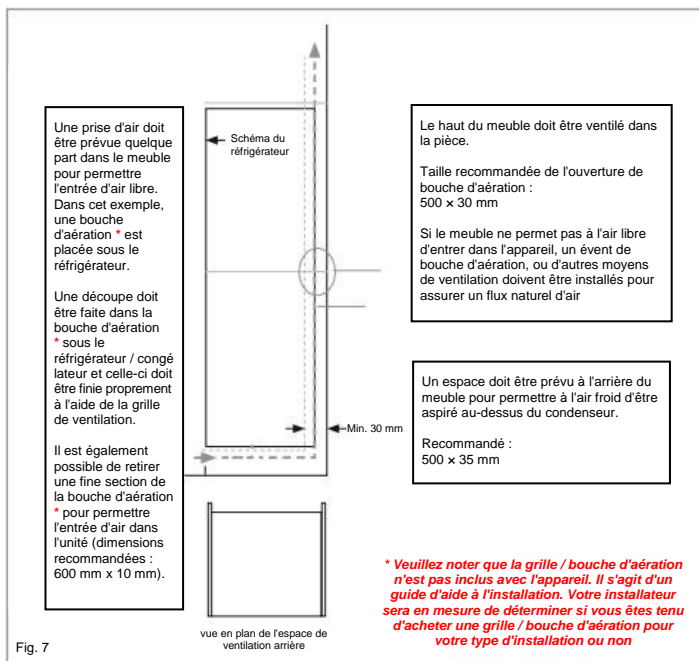

Le canal ouvert à l'arrière est clairement indiqué. Pour le bon fonctionnement de l'appareil, il est important que le dessus de l'unité ne soit pas encombré. La plupart des appareils ont une profondeur de canal de 40 à 50 mm.

Un trou de ventilation est nécessaire dans le socle de l'unité ; cela permet à l'air d'être aspiré sur le compresseur et l'échange de chaleur. Le débit d'air requis peut être obtenu en retirant une fine section de la bouche d'aération (600 mm x 10 mm minimum recommandé).

En règle générale, plus il y a d'air qui peut entrer et sortir, plus le fonctionnement du produit est bon et efficace.

Installation dans le meuble

Avec l'aide d'une ou deux autres personnes, déplacez l'appareil dans le meuble. Il y a deux plaques métalliques à la base de l'appareil. Montez les entretoises blanches fournies (Fig. 8) sur ces plaques, conformément à la Fig. 9.

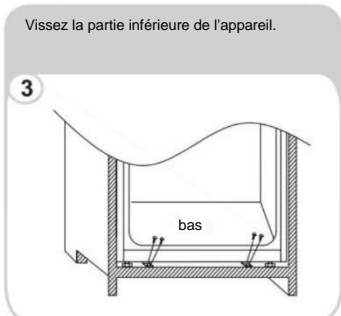
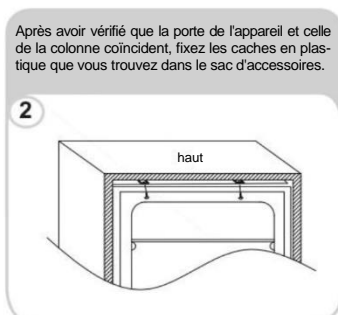
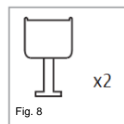

Assurez-vous que les lèvres des entretoises sont à niveau avec la lèvre de la base du meuble.

Montage de la porte de façade

- Assurez-vous qu'il y a un espace de 3 à 4 mm entre le côté non articulé et la paroi du meuble.
- Placez la glissière dans le support et fixez-la à la porte de façade, à 20 à 22 mm du bord de celle-ci, comme indiqué sur la figure 11, en veillant à ce que la glissière soit placée au centre et à l'horizontale dans le support. Serrez fermement à la main.
- Remplissez l'espace du côté non articulé avec le joint d'étanchéité fourni, comme illustré à la Fig. 12.
- L'aspect final des glissières de porte devrait être similaire à celui de la figure 14, qui montre deux glissières en place.
- **Assurez-vous que la porte de l'appareil s'ouvre, se ferme et se scelle correctement.**

Une fois terminé, et si vous êtes satisfait de l'ajustement de l'appareil dans le meuble, pliez et appuyez sur les parties des entretoises blanches marquées «S» comme indiqué par le contour en pointillé de la figure 13. Laissez le reste du cache de l'entretoise en place sur les plaques métalliques.

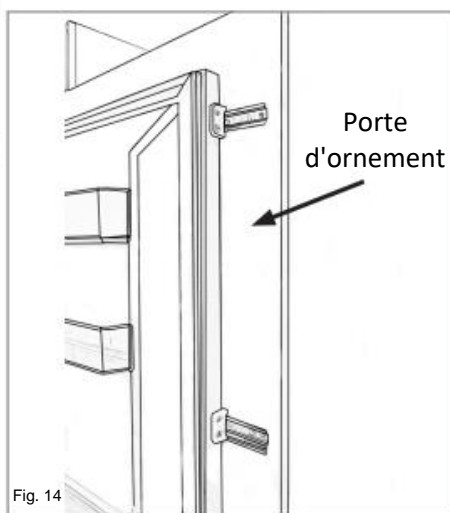
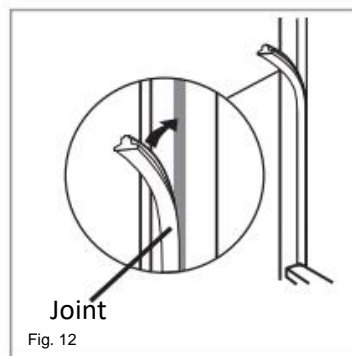
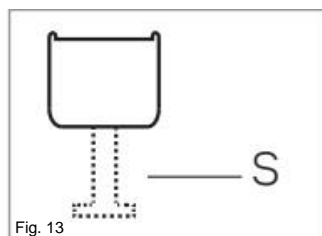
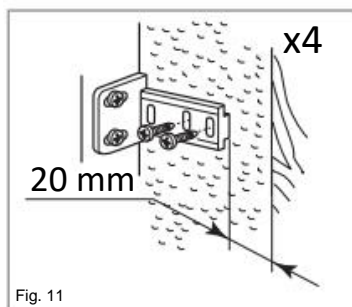

Important : Une fois l'installation terminée, vérifiez que l'appareil est bien fixé dans l'unité et que la ou les portes se ferment et s'ouvrent correctement. S'il n'y a pas de résistance des joints de

porte lors de l'ouverture des portes, il est probable que l'appareil et / ou les portes d'ornement ne sont pas correctement installées.

Inverser la porte de l'appareil

Nous vous recommandons de demander l'aide d'une autre personne pour soutenir les portes pendant l'exécution de cette opération. Toujours porter un EPI approprié (équipement de protection individuelle) pour la tâche à accomplir. Préparez une surface avec une serviette douce et propre ou similaire où vous pourrez poser la porte pendant ces étapes.

Retirez le cache supérieur droit de la charnière et la charnière par un tournevis.

1

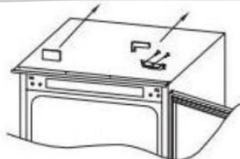

Retirez la porte.

2



Retirez la charnière inférieure à droite et les bouchons en plastique à gauche, puis replacez-les sur le côté opposé.

3

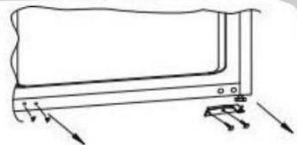

Montez la charnière supérieure droite sur la partie inférieure gauche et remettez le cache en place.

4

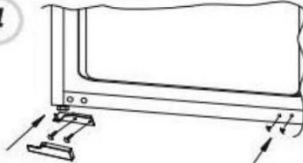

Placez la porte sur la charnière inférieure et montez la charnière inférieure vers le haut, assurez-vous que les points 1-2-3 sont proches

5

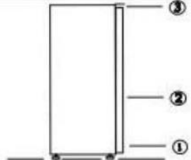

Assurez-vous que les joints de porte sont correctement scellés :

Il est normal que le joint soit comprimé une fois que la porte a été inversée. Une fois la porte fermée, utilisez un sèche-cheveux pour élargir le joint et combler l'espace entre la porte et le corps de l'appareil.

Veillez à ne pas utiliser le sèche-cheveux trop près de l'appareil, ce qui pourrait endommager le joint. Une distance d'environ 10 cm devrait être suffisante.

Une fois terminé, laissez refroidir le joint et la porte avant de les toucher. Une fois cette étape terminée, le joint doit rester en place.

ZONE LA PLUS FROIDE DU REFRIGERATEUR

Ce symbole ci-dessous indique l'emplacement de la zone la plus froide dans votre réfrigérateur. Cette zone est délimitée près du ventilateur, et en haut par le symbole ou bien par la clayette positionnée à la même hauteur.



Afin de garantir les températures dans cette zone, veuillez à ne pas modifier le positionnement de cette clayette.

INSTALLATION DE L'INDICATEUR DE TEMPERATURE

Pour vous aider à bien régler votre réfrigérateur, celui-ci est équipé d'un indicateur de température qui permettra de contrôler la température moyenne dans la zone la plus froide. **AVERTISSEMENT** : Cet indicateur est seulement prévu pour être utilisé avec votre réfrigérateur. Veuillez à ne pas l'utiliser dans un autre réfrigérateur (en effet, la zone la plus froide n'est la même), ou pour une autre utilisation.

Vérification de la température dans la zone la plus froide Une fois que l'installation de l'indicateur de température est réalisée, vous pourrez vérifier régulièrement que la température de la zone la plus froide est correcte. Le cas échéant, ajustez le thermostat en conséquence comme indiqué précédemment. La température intérieure du réfrigérateur est influencée par plusieurs facteurs tels que la température ambiante de la pièce, la quantité d'aliments stockés et la fréquence d'ouverture de la porte. Prenez ces facteurs en compte lors du réglage de la température.

Pour la bonne conservation des denrées dans votre réfrigérateur et notamment dans la zone la plus froide, veuillez à ce que l'indicateur de température apparaisse «OK».



Si «OK» n'apparaît pas, la température de la zone est trop élevée. Réglez le thermostat sur une position supérieure. Attendez au moins 12 heures avant de réajuster le thermostat. Après le chargement des denrées fraîches dans l'appareil ou après les ouvertures répétées (ou ouverture prolongée) de la porte, il est normal que l'inscription «OK» n'apparaît pas dans l'indicateur de température.

SOMMARIO

INFORMAZIONI DI SICUREZZA	80
Smaltimento degli elettrodomestici usati	88
Conformità	88
Garanzia	88
Risparmio energetico	88
Prima del primo utilizzo	89
Uso del frigorifero	89
Conservazione	90
Pannello di controllo	90
Cura e pulizia	91
Sbrinamento del frigorifero	91
Sostituzione della lampada	92
Disponibilità dei ricambi	92
Soluzione dei problemi	92
Assistenza tecnica	93
Installazione	93
Ventilazione	94
Installazione nel vano	95
Montaggio dello sportello decorativo	96
Inversione dello sportello dell'elettrodomestico	97

Vi ringraziamo per aver scelto questo nostro prodotto.

Prima di utilizzare il frigorifero, leggere il presente manuale di istruzioni per massimizzare le prestazioni del prodotto. Riporre tutta la documentazione per utilizzo futuro o per i successivi proprietari. Questo apparecchio è destinato unicamente in ambiente domestico o per applicazioni simili quali:

- La zona cucina destinata al personale di negozi, uffici e altri ambienti lavorativi
- Di beauty farm, alla clientela di hotel, motel e altri ambienti di tipo residenziale
- Nei Bed&Breakfast (B&B)
- Per servizi di catering ed applicazioni simili esclusa la vendita al dettaglio.

Questo elettrodomestico deve essere utilizzato unicamente per la conservazione degli alimenti; qualsiasi altro uso è considerato pericoloso e il produttore non è ritenuto responsabile per eventuali omissioni. Si consiglia anche di leggere con attenzione le condizioni di garanzia.

INFORMAZIONI DI SICUREZZA

Leggere attentamente le istruzioni per l'uso e l'installazione. Le istruzioni contengono informazioni importanti relative all'installazione, all'uso e alla manutenzione dell'elettrodomestico. Il produttore non è responsabile del mancato rispetto delle istruzioni e delle avvertenze. Conservare tutta la documentazione per future consultazioni o per i proprietari successivi.

- **Collegare l'elettrodomestico all'alimentazione elettrica solo dopo aver rimosso l'imballo e le protezioni per il trasporto. Tenere lontani i bambini dall'imballo e dai relativi componenti.**
I cartoni pieghevoli e la pellicola di plastica potrebbero causare il soffocamento.
- **Lasciare riposare per almeno 4 ore prima dell'accensione per consentire all'olio del compressore di depositarsi se trasportato orizzontalmente**
- **Al momento della consegna, verificare che il prodotto non sia danneggiato e che tutte le parti e gli accessori siano in perfette condizioni**
- **Non danneggiare il circuito del refrigerante**

- Mantenere libere da qualsiasi ostruzione le aperture di ventilazione nel luogo in cui si trova l'elettrodomestico o nella struttura nella quale è incassato
- Non usare mai acqua per lavare la zona del compressore, pulire accuratamente con un panno asciutto dopo la pulizia per evitare la formazione di ruggine
- L'elettrodomestico deve essere maneggiato sempre da almeno due persone perché è pesante.
- Installare l'elettrodomestico a livello in un'area adatta alle dimensioni e all'uso.
- Accertarsi che i dati elettrici sulla targhetta siano conformi all'alimentazione elettrica. In caso contrario, rivolgersi a un elettricista.
- L'elettrodomestico funziona con corrente elettrica 220-240 Vca / 50 Hz. Oscillazioni anomale della tensione possono causare il mancato avvio dell'elettrodomestico, danni al controllo della temperatura o al compressore oppure rumori anomali durante il funzionamento. In tal caso, è opportuno montare un regolatore automatico.
- Solo per il Regno Unito: il cavo di alimentazione dell'elettrodomestico è dotato di una spina a 3 conduttori (collegata a terra) adatta a una presa standard a 3 conduttori (collegata a terra). Non tagliare né smontare mai il terzo conduttore (collegamento a

terra). Dopo l'installazione dell'elettrodomestico, la spina deve essere accessibile.

- Accertarsi che il cavo di rete non sia impigliato sotto l'elettrodomestico durante e dopo il trasporto/spostamento, per evitare che il cavo di rete venga tagliato o danneggiato. Se il cavo di alimentazione dell'elettrodomestico dovesse essere danneggiato, farlo sostituire dal produttore, dal suo servizio tecnico o da un tecnico qualificato, per evitare rischi
- Non montare l'elettrodomestico in ambienti polverosi, in presenza di olio o umidità, non esporlo alla luce solare diretta e all'acqua
- Non montare l'elettrodomestico vicino a stufe o materiali infiammabili
- PER gli elettrodomestici dotati di vano congelatore, non aprire il coperchio in caso di interruzione della corrente. Gli alimenti surgelati non dovrebbero guastarsi se l'interruzione dell'alimentazione dura meno delle ore indicate sull'etichetta della classificazione (tempo di aumento della temperatura). Se l'interruzione dell'alimentazione dura di più, controllare gli alimenti e consumarli immediatamente o ricongelarli solo dopo averli cotti.
- Se il coperchio dell'elettrodomestico non si riapre facilmente subito dopo che è stato chiuso, non si tratta di un problema, in quanto tale condizione dipende

dalla differenza di pressione che si bilancerà entro pochi minuti consentendo nuovamente l'apertura del coperchio.

- Non conservare medicinali, batteri o sostanze chimiche nell'elettrodomestico. Questo elettrodomestico è destinato ad ambienti residenziali, per cui si sconsiglia di conservare materiali che richiedono temperature rigide.
- Non piegare troppo o tirare il cavo di alimentazione e non toccare la spina con le mani bagnate
- Non conservare nell'elettrodomestico prodotti contenenti propellenti infiammabili (ad es. bombolette spray) o sostanze esplosive. Pericolo di esplosione!
- Non collocare elementi instabili (oggetti pesanti, contenitori pieni d'acqua) sopra il frigorifero, per evitare lesioni personali dovute a cadute o scosse elettriche causate dal contatto con l'acqua.
- Non usare apparecchi elettrici all'interno degli scomparti per la conservazione degli alimenti dell'elettrodomestico, se questi non sono del tipo consigliato dal produttore
- Non toccare gli elementi interni di raffreddamento, specialmente con le mani bagnate, per evitare crepe o lesioni
- Sono a rischio i bambini, le persone affette da limitazione delle capacità fisiche, mentali o sensoriali, nonché le persone che non conoscono perfettamente

il funzionamento sicuro dell'elettrodomestico. Accertarsi che i bambini e le persone vulnerabili siano consapevoli dei pericoli. Una persona responsabile della sicurezza deve sorvegliare o istruire i bambini e le persone vulnerabili che adoperano l'elettrodomestico. L'elettrodomestico non deve essere utilizzato da bambini di età inferiore a 8 anni.

- I bambini non devono giocare con l'elettrodomestico
- I bambini dai 3 agli 8 anni possono riempire e svuotare questo elettrodomestico
- PER gli elettrodomestici dotati di vano congelatore: non conservare liquidi in bottiglia o in lattina (specialmente bevande gassate) nel vano congelatore. Le bottiglie e lattine possono scoppiare!
- PER gli elettrodomestici dotati di vano congelatore: non mettere mai in bocca alimenti surgelati subito dopo averli estratti dal vano congelatore. Pericolo di ustioni dovute alla bassa temperatura!
- Accertarsi sempre che i componenti di plastica e la guarnizione dello sportello siano privi di olio e grasso. In caso contrario, i componenti di plastica e la guarnizione dello sportello diventeranno porosi.
- Prima di ogni intervento occorre disinserire l'alimentazione elettrica all'elettrodomestico
- Non usare dispositivi meccanici o altri strumenti artificiali per accelerare il processo di sbrinamento, diversi da quelli consigliati dal produttore

- Non utilizzare oggetti appuntiti o acuminati come coltelli o forchette per rimuovere il ghiaccio. Non utilizzare mai asciugacapelli, riscaldatori elettrici o altri elettrodomestici per lo sbrinamento
- Si consiglia di mantenere pulita la spina: eventuali residui di sporco sulla spina possono provocare incendi
- Non cercare di riparare, smontare o modificare personalmente l'elettrodomestico. Per le riparazioni rivolgersi sempre all'assistenza clienti.
- Sorvegliare i bambini durante la pulizia o la manutenzione dell'elettrodomestico.
- Non pulire i ripiani di vetro freddi con acqua calda. Un'improvvisa variazione della temperatura può causare la rottura del vetro.
- **AVVERTENZA:** i tubi del circuito di refrigerazione trasportano una lieve quantità di refrigerante ecologico ma infiammabile (R600a) e di gas isolante (ciclopentano). Questi prodotti non danneggiano lo strato di ozono e non aumentano l'effetto serra. Se il refrigerante fuoriesce, può lesionare gli occhi o incendiarsi.
- Se il circuito di refrigerazione è visibilmente danneggiato:
 - Spegnere l'elettrodomestico e staccare la spina dalla rete elettrica.
 - Tenere lontano dall'elettrodomestico fiamme libere e/o fonti di ignizione.

- Ventilare accuratamente il locale per alcuni minuti.
- Informare l'assistenza clienti.
- **AVVERTENZA:** per scongiurare il rischio di incendi o scosse elettriche, non danneggiare la spina e/o il cavo di alimentazione.
- **AVVERTENZA:** non adoperare prese multiple o alimentatori portatili. Si sconsiglia l'uso di prolunghe e prese multiple.
- Non tentare di sedersi o stare in piedi sulla parte superiore dell'elettrodomestico, per evitare lesioni personali o danni all'elettrodomestico. Questo elettrodomestico non può essere impilato con altri elettrodomestici.
- Il prodotto è progettato e costruito solo per uso domestico
- È possibile utilizzare solo componenti originali forniti dal produttore. Il produttore garantisce che solo questi componenti soddisfano i requisiti di sicurezza.
- L'apertura prolungata della porta può causare un significativo aumento della temperatura nei vani dell'elettrodomestico
- Pulire regolarmente le superfici che possono venire a contatto con gli alimenti e i sistemi di scarico accessibili
- Pulire i serbatoi dell'acqua se non sono stati utilizzati per 48 ore; sciacquare l'impianto idrico collegato alla rete idrica se l'acqua non è stata prelevata per 5 giorni

- Conservare la carne e il pesce crudo in appositi contenitori in frigorifero, in modo che non vengano a contatto con altri alimenti o che non gocciolino su di essi
- Gli scomparti per surgelati a due stelle (se presenti nell'elettrodomestico) sono adatti alla conservazione di alimenti pre-congelati, alla conservazione o alla preparazione di gelati e alla produzione di cubetti di ghiaccio
- Gli scomparti a una, due e tre stelle (se presenti nell'elettrodomestico) non sono adatti al congelamento di alimenti freschi
- Se l'elettrodomestico viene lasciato vuoto per lunghi periodi di tempo, spegnere, sbrinare, pulire, asciugare e lasciare la porta aperta per evitare che si formi muffa all'interno
- Per i frigoriferi cantina: Apparecchio destinato esclusivamente alla conservazione del vino
- Per gli apparecchi a libera installazione: Apparecchio di refrigerazione non destinato ad essere utilizzato come apparecchio da incasso
- Per gli apparecchi senza uno scomparto a 4 stelle: Apparecchio di refrigerazione non idoneo al congelamento di alimenti

Smaltimento degli elettrodomestici usati



Questo elettrodomestico dispone di contrassegno ai sensi della direttiva europea 2012/19/UE sui rifiuti di apparecchiature elettriche ed elettroniche (RAEE).

La direttiva RAEE riguarda le sostanze inquinanti (che possono causare conseguenze negative per l'ambiente) e i componenti principali (che possono essere riutilizzati). È importante che i RAEE siano sottoposti a trattamenti specifici in modo da togliere e smaltire in modo corretto gli inquinanti, nonché recuperare e riciclare tutti i materiali.

Spetta ai singoli individui garantire che i RAEE non diventino un problema a livello ambientale. Esistono alcune regole specifiche da rispettare:

- I RAEE non devono essere trattati come rifiuti domestici;
- I RAEE devono essere affidati agli speciali centri di raccolta gestiti dai comuni o da società autorizzate. In molti stati è disponibile anche un servizio di raccolta porta a porta per i RAEE.

In caso di acquisto di nuovi elettrodomestici, quelli vecchi possono essere affidati al venditore che li deve ritirare gratuitamente in numero corrispondente agli elettrodomestici acquistati, a condizione che i singoli elettrodomestici siano di tipo simile e con le stesse funzioni di quelli acquistati.

Conformità

Apponendo il marchio **CE** su questo prodotto, confermiamo la conformità a tutti i requisiti di legge europei in materia di sicurezza, salute e tutela ambientale applicabili per legge a questo prodotto.

Garanzia

La garanzia minima è: 2 anni per i Paesi UE, 3 anni per la Turchia, 1 anno per il Regno Unito, 1 anno per la Russia, 3 anni per la Svezia, 2 anni per la Serbia, 5 anni per la Norvegia, 1 anno per il Marocco, 6 mesi per l'Algeria, la Tunisia nessuna garanzia legale richiesta.

Risparmio energetico

Per un maggiore risparmio di energia si consiglia di procedere come segue:

- Installare l'elettrodomestico lontano da fonti di calore, al riparo dall'irradiazione diretta dei raggi solari e in un ambiente ben ventilato.
- Evitare di conservare alimenti caldi nel frigorifero per evitare di aumentare la temperatura interna, provocando un funzionamento continuo del compressore.
- Non riempirlo eccessivamente in modo tale da garantire una corretta circolazione dell'aria.
- Sbrinare l'elettrodomestico in presenza di ghiaccio per facilitare il trasferimento del freddo.

- In caso di mancanza di energia elettrica, si consiglia di lasciare chiusa la porta del frigorifero.
- Aprire o tenere aperte le porte dell'elettrodomestico il meno possibile.
- Evitare di regolare il termometro a temperature troppo basse.
- Togliere la polvere presente nella parte posteriore dell'elettrodomestico.

Per ulteriori informazioni sul prodotto, consultare <https://eprel.ec.europa.eu/> o eseguire la scansione del QR sull'etichetta energetica fornita con l'apparecchio

Prima del primo utilizzo

Lasciare riposare il frigorifero per almeno quattro ore prima di accenderlo.

Prima del primo utilizzo, si raccomanda di pulire l'interno dell'elettrodomestico con una soluzione di bicarbonato di sodio e acqua calda, e di asciugarlo perfettamente.

Al primo utilizzo, il frigorifero può emettere odori. Tali odori scompariranno mano a mano che l'elettrodomestico si raffredda.

Nota:

L'elettrodomestico si avvia con la temperatura impostata a 3 e rimane in funzione ininterrottamente fino a raggiungere la temperatura corretta.

Se l'elettrodomestico viene spento, attendere cinque minuti prima di riaccenderlo, per evitare di danneggiare il compressore.

Non conservare mai nell'elettrodomestico oggetti infiammabili o esplosivi e acidi o alcali altamente corrosivi.

Questo frigorifero raffredda gli alimenti raffreddando la parte posteriore interna della cavità.

L'accumulo di brina su questa superficie è normale; la brina, poi, si disperde e viene evacuata tramite un piccolo scarico nella parte inferiore, dove evapora senza produrre danni. La presenza di brina sulla parte posteriore non è indice di malfunzionamento del frigorifero.

Uso del frigorifero

- Non collocare mai liquidi scoperti nel frigorifero.
- Non collocare alimenti caldi nel frigorifero. Lasciare raffreddare a temperatura ambiente gli alimenti caldi prima di collocarli nel frigorifero.
- Per evitare la formazione di brina e condensa difficili da rimuovere, non appoggiare nulla contro la parete posteriore del frigorifero.
- Accertarsi che gli alimenti siano puliti e che l'acqua in eccesso sia stata rimossa prima di collocarli nel frigorifero.
- Avvolgere o coprire gli alimenti prima di collocarli nel frigorifero. Questo accorgimento contribuisce a prevenire la perdita di umidità, a mantenere gli alimenti freschi e ad evitare odori sgradevoli.
- Ordinare gli alimenti prima di conservarli. Conservare gli alimenti che saranno consumati a breve nella parte anteriore del ripiano, per evitare il deterioramento causato dall'apertura dello sportello per periodi prolungati.
- Non riempire eccessivamente il frigorifero. Lo spazio tra gli alimenti deve essere sufficiente per consentire la circolazione dell'aria fredda.
- Lo scongelamento degli alimenti surgelati nello scomparto frigo contribuisce a mantenere bassa la temperatura e a risparmiare energia.
- Non conservare mai la carne cruda sui ripiani sopra la carne cotta o altri prodotti. In tal modo, si evita che i succhi prodotti dalla carne cruda contaminino altri alimenti.

Conservazione

Il frigorifero serve alla conservazione a breve termine degli alimenti. Anche se è possibile mantenere basse temperature, si sconsigliano lunghi periodi di conservazione degli alimenti. Poiché l'aria fredda circola nel frigorifero, la temperatura può variare tra le diverse sezioni. Gli alimenti devono essere conservati in sezioni diverse a seconda del tipo. Le sezioni 6 e 7 sono le parti più fredde del frigorifero.

1. Burro, formaggi ecc.
2. Alimenti in vasetti e bottiglie
3. Bevande (ad es. latte)
4. Alimenti cotti
5. Yogurt, conserve ecc.
6. Bottiglie da 75 cl, piatti pronti ecc.
7. Carne e pesce freschi
8. Frutta e verdura

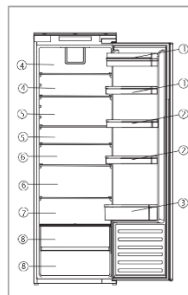

La configurazione che consente il maggiore risparmio energetico richiede il posizionamento di cassetti, vani alimenti e ripiani nel prodotto; fare riferimento alle immagini precedenti.

I ripiani del frigorifero possono essere spostati in base ai requisiti di conservazione nella sezione frigo. Per spostare il ripiano, sollevare la parte posteriore e tirarlo verso l'esterno. Per rimontarlo, fare scivolare indietro il ripiano nella feritoia e abbassare la parte posteriore. I portabottiglie possono essere aperti o chiusi a piacimento.

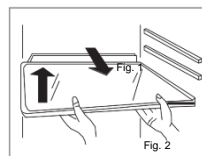

- Si consiglia di impostare la temperatura a 4°C nel vano frigorifero
- Per la maggior parte delle categorie di alimenti, il tempo di conservazione più lungo nel vano frigorifero si ottiene con temperature più fredde. Poiché alcuni prodotti particolari (come frutta e verdura fresca) possono essere danneggiati da temperature più fredde, si consiglia di conservarli nei cassetti verdura, quando presenti. Se non sono presenti, mantenere un'impostazione media del termostato.

Pannello di controllo



L'immagine sopra è il pannello di controllo e solo i pulsanti a sinistra e a destra sono funzionali per controllare il frigorifero. Il tasto destro serve per accendere / spegnere il frigorifero, mentre il tasto sinistro serve per regolare la temperatura.

A. Sensore di regolazione della temperatura del frigorifero

Questo pulsante serve a regolare la temperatura interna del frigorifero. Premere questo sensore per effettuare la regolazione, premendolo più volte fino a selezionare il livello desiderato.

Le impostazioni vanno da "super cooling", 2 ° C, 3 ° C, 4 ° C, 6 ° C, 8 ° C.

Avvia il "super cooling": quando è selezionato il "super cooling", significa che il frigorifero funzionerà a 2 ° C per 24 ore, dopodiché la funzione si spegnerà automaticamente, quindi tornerà all'impostazione di temperatura originale.

Nota: se possibile, evitare di impostare la temperatura su "super cooling" o 2 ° C tutto il tempo. Ciò contribuirà ad alleviare la tensione sul compressore e sul sistema di refrigerazione.

B. Display di impostazione della temperatura del frigorifero

Questo display indica l'impostazione attuale della temperatura. La regolazione della temperatura può essere effettuata tramite questo display.

Nota: Non usi i numeri per cambiare la temperatura. Utilizzare invece il pulsante di regolazione della temperatura del frigorifero (A).

Posizione	Condizioni
1-2	Estate o temperatura ambiente compresa tra 20 e 35 °C
2-3	Primavera/autunno o temperatura ambiente compresa tra < 20 °C
Supercooling	Funzione supercooling

C. Pulsante di accensione

Premere il pulsante per 3 secondi per accendere o spegnere l'apparecchiatura.

Questo prodotto è dotato di una funzione di memoria di spegnimento o interruzione dell'alimentazione.

Cura e pulizia

Prima di effettuare la pulizia o la manutenzione, scollegare sempre l'elettrodomestico dalla fonte di alimentazione.

Pulire regolarmente le sezioni frutta e verdura con una soluzione di bicarbonato di sodio sciolto in acqua tiepida. Non adoperare prodotti o detersivi abrasivi. Dopo il lavaggio, sciacquare e asciugare perfettamente.

Pulire a mano i ripiani, i cassetti e i balconcini separatamente con un po' d'acqua e detersivo liquido per stoviglie. Non collocare gli accessori in lavastoviglie.

Il foro di scarico dell'acqua sul retro dello scomparto frigorifero deve essere pulito periodicamente per evitare che l'acqua scongelata si raccolga all'interno dello scomparto. L'utensile per lo scarico può essere utilizzato per pulire il foro di scarico.

Se l'elettrodomestico non verrà utilizzato per lunghi periodi, staccare la spina e pulirlo. Lasciare socchiusi gli sportelli per evitare la formazione di muffa e odori sgradevoli.



Sbrinamento del frigorifero

Il frigorifero si sbrina da solo. L'acqua che si produce esce dal frigorifero attraverso il canale sul retro del frigorifero, a meno che il foro di scarico non sia ostruito. È importante tenere sempre

libero il canale utilizzando l'utensile per la pulizia e per lo scarico in dotazione. L'acqua scongelata si raccoglie nella vaschetta di evaporazione sul retro dell'elettrodomestico e viene dissipata tramite evaporazione.

Nota: se nel frigorifero si formano regolarmente pozze d'acqua e accumuli di brina o si nota che il compressore è sempre in funzione, è probabile che lo sportello non sigilli perfettamente l'elettrodomestico. Il problema potrebbe essere causato da una guarnizione difettosa dello sportello, dal montaggio errato, dal peso eccessivo dello sportello decorativo. Per ulteriori informazioni, consultare la sezione relativa alla soluzione dei problemi.

Sostituzione della lampada

Se l'illuminazione a LED si guasta, deve essere sostituita solo da tecnici dell'assistenza autorizzati. In caso di guasto dell'illuminazione interna del frigorifero, rivolgersi all'assistenza clienti per chiedere un intervento. I contatti sono riportati sulla copertina posteriore di questo manuale.

Disponibilità dei ricambi

- Termostati, sensori di temperatura, schede a circuiti stampati e sorgenti luminose sono disponibili per un periodo minimo di sette anni dall'immissione sul mercato dell'ultima unità del modello;
- Maniglie e cerniere delle porte, vassoi e cesti sono disponibili per un periodo minimo di sette anni e guarnizioni delle porte per un periodo minimo di dieci anni dall'immissione sul mercato dell'ultima unità del modello;

Soluzione dei problemi

In caso di problemi con l'elettrodomestico, consultare le soluzioni indicate prima di chiamare l'assistenza clienti.

Se l'elettrodomestico non funziona, controllare:

- Se all'elettrodomestico arriva corrente.
- Se i fusibili domestici sono integri e se il fusibile nella spina è bruciato.
- Se il frigorifero è stato spento.
- Se la presa di corrente funziona. Per effettuare questa prova, inserire un altro apparecchio elettrico per controllare se la presa di corrente è difettosa.

Se l'elettrodomestico funziona male, controllare:

- Se l'elettrodomestico è sovraccarico.
- Se il termostato è impostato su una temperatura adeguata.
- Se gli sportelli si chiudono perfettamente.
- Se il sistema di raffreddamento sul retro dell'elettrodomestico è pulito e privo di polvere e non tocca la parete posteriore.
- Se la ventilazione laterale e posteriore è sufficiente.
- Il problema può verificarsi se gli sportelli decorativi non sono montati correttamente, per cui lo sportello del frigorifero non si chiude perfettamente lasciando entrare aria calda. In caso di dubbi, chiedere all'installatore di controllare gli sportelli decorativi.

Se l'elettrodomestico è rumoroso, controllare:

- Se l'elettrodomestico è a livello ed è stabile.
- Se le pareti laterali e quella posteriore sono libere e nessuno oggetto poggia sull'elettrodomestico.

- Nota: il gas refrigerante che circola nelle tubazioni del frigo può produrre un lieve rumore (come di bollicine) anche quando il compressore non è in funzione.

Se l'elettrodomestico emette un segnale acustico, controllare:

- Se che lo sportello è chiuso. L'allarme viene emesso 60 secondi dopo l'apertura dello sportello.

In presenza di acqua nella base del frigorifero, effettuare i seguenti controlli:

- Accertarsi che il foro di scarico sul retro dello scomparto sia libero.

Se si è formato ghiaccio sulla parete posteriore del frigorifero:

- È normale che si formino goccioline di ghiaccio sulla parete posteriore del frigorifero. Ciò non costituisce un difetto dell'elettrodomestico.
- Accertarsi che nessun oggetto all'interno del frigorifero sia a contatto con la parete posteriore.
- Accertarsi che l'apertura dello sportello dell'elettrodomestico opponga una certa resistenza. Se lo sportello si apre al minimo tocco, è possibile che la guarnizione dello sportello debba essere sostituita.
- Accertarsi che la guarnizione dello sportello non sia piegata o danneggiata e che non contenga detriti. Se non è possibile risolvere personalmente il problema, rivolgersi all'assistenza clienti per la sostituzione della guarnizione.
- Il problema può verificarsi se gli sportelli decorativi non sono montati correttamente. In caso di dubbi, chiedere all'installatore di controllare gli sportelli decorativi.

Se l'unità a LED nell'elettrodomestico non funziona:

- Rivolgersi all'assistenza clienti per chiedere un intervento.

Assistenza tecnica

Per contattare l'assistenza tecnica, visitare il nostro sito Web: <https://corporate.haier-europe.com/en/>. Nella sezione "websites", scegli la marca del tuo prodotto e il tuo paese. Verrai reindirizzato al sito specifico dove potrai trovare il numero di telefono e il modulo per contattare l'assistenza tecnica

Installazione

Questo elettrodomestico non deve mai essere installato vicino a fonti di calore (ad es. termosifoni o fornelli) né in luoghi umidi.

Per l'installazione di questo elettrodomestico occorrono almeno due persone. I bordi di questo elettrodomestico possono essere taglienti. Indossare dispositivi di protezione personale adeguati all'attività e all'ambiente.

- Per accertarsi che l'elettrodomestico sia a livello, agire sui piedini regolabili in altezza nella parte anteriore dell'elettrodomestico.
- Il sistema di raffreddamento sul retro dell'elettrodomestico non deve toccare la parete posteriore. Maggiore è la distanza, meglio è.
- L'elettrodomestico deve essere installato in modo da garantire un'adeguata ventilazione. Accertarsi che vi sia spazio libero sopra l'elettrodomestico per consentire la fuoriuscita dell'aria e che vi sia spazio tra la parte posteriore dell'elettrodomestico e la parete.

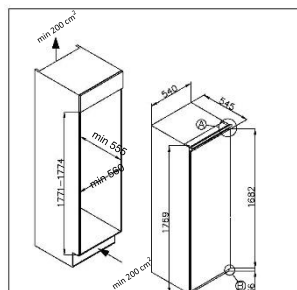

NON INCLINARE OLTRE 40°

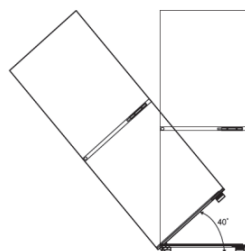

Installare il frigorifero in un luogo in cui la temperatura ambientale corrisponda alla classe climatica indicata nell'etichetta dell'apparecchio:

- Temperata estesa (SN): «Apparecchio di refrigerazione destinato a essere utilizzato a una temperatura ambiente compresa tra 10 °C e 32 °C»
- Temperata (N): «Apparecchio di refrigerazione destinato a essere utilizzato a una temperatura ambiente compresa tra 16 °C e 32 °C»
- Subtropicale (ST): «Apparecchio di refrigerazione destinato a essere utilizzato a una temperatura ambiente compresa tra 16 °C e 38 °C»
- Tropicale (T): «Apparecchio di refrigerazione destinato a essere utilizzato a una temperatura ambiente compresa tra 16 °C e 43 °C»

Ventilazione

Quando si installa un frigorifero in una cucina componibile, è molto importante considerare la ventilazione. Il calore rimosso dallo scomparto di raffreddamento deve essere dissipato nell'atmosfera. Una ventilazione inadeguata può causare guasti prematuri del compressore, consumi energetici eccessivi e guasti totali del sistema, e può invalidare la garanzia fornita con l'elettrodomestico. I prodotti da installare in un mobile alto sono soggetti ai seguenti requisiti:

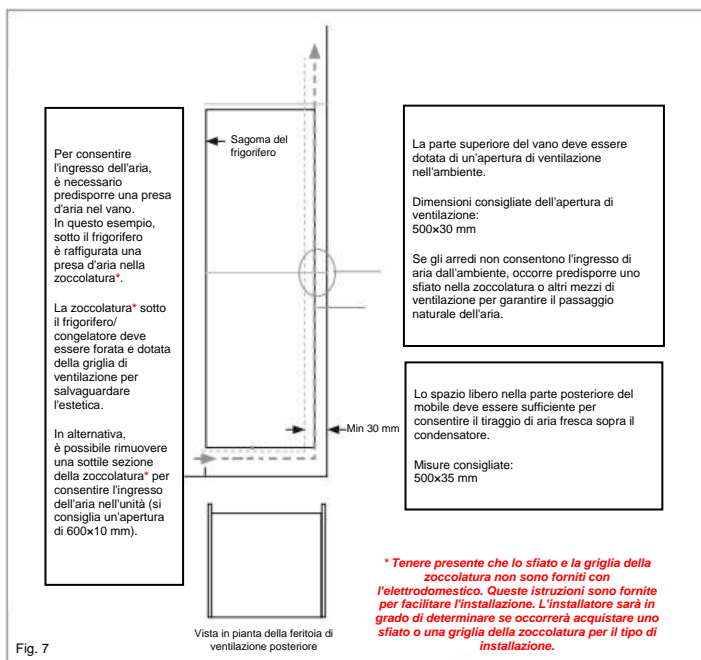

Fig. 7

Il canale aperto nella parte posteriore è illustrato chiaramente. Per il corretto funzionamento dell'elettrodomestico è importante che la parte superiore dell'involucro non sia ostruita. Nella maggior parte dei casi, è sufficiente un canale profondo 40-50 mm. È necessario un foro di ventilazione nella zoccolatura dell'unità in modo da garantire lo scambio termico e il tiraggio dell'aria sopra il compressore. Il flusso d'aria necessario può essere ottenuto rimuovendo una sottile sezione della zoccolatura (si consiglia un'apertura di almeno 600×10 mm).

In generale, maggiore è aria che può entrare e uscire, migliore è il funzionamento del prodotto.

Installazione nel vano

Con l'aiuto di almeno un'altra persona, spostare l'elettrodomestico nel vano. Alla base dell'elettrodomestico sono presenti due piastre metalliche. Su queste piastre montare i distanziatori bianchi (Fig. 8) forniti in dotazione, come indicato nella Fig. 9.

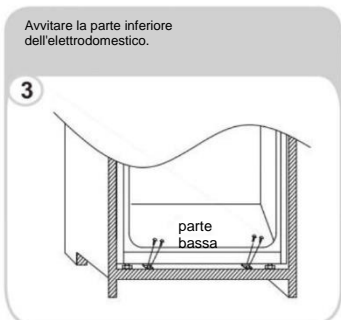
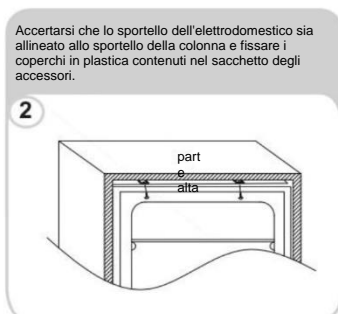
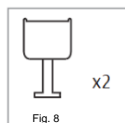

Accertarsi che i labbri dei distanziatori siano a livello con il labbro della base del vano.

Montaggio dello sportello decorativo

- Accertarsi che vi sia una distanza di 3-4 mm tra il lato non incernierato e la parete del vano.
- Individuare il cursore nella staffa e fissarlo allo sportello decorativo a 20-22 mm di distanza dal bordo, come illustrato in Fig. 11, in modo che il cursore sia posizionato centralmente e orizzontalmente all'interno della staffa. Stringere saldamente a mano.
- Riempire lo spazio sul lato non incernierato con la guarnizione o la striscia di tenuta fornita in dotazione, come mostrato in Fig. 12.
- L'aspetto finale dei cursori dello sportello deve essere simile a quello illustrato in Fig. 14, che raffigura due cursori in posizione.
- **Accertarsi che lo sportello dell'elettrodomestico si apra, si chiuda e sigilli perfettamente l'elettrodomestico.**

Al termine, se l'elettrodomestico è inserito correttamente nel vano, piegare e far scattare le parti dei distanziatori bianchi contrassegnati con la lettera "S", come indicato dal contorno tratteggiato in Fig. 13. Lasciare il resto del coperchio del distanziatore in posizione sopra le piastre metalliche.

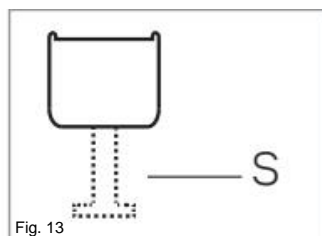
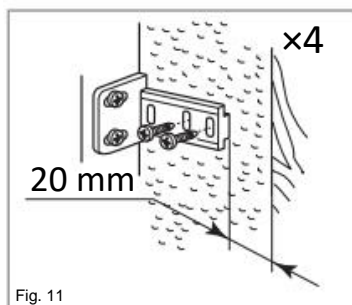

Importante: al termine dell'installazione, accertarsi che l'elettrodomestico sia fissato all'interno dell'unità e che gli sportelli si aprano e si chiudano correttamente. Se le guarnizioni degli sportelli

oppongono resistenza all'apertura degli sportelli, è probabile che l'elettrodomestico e/o gli sportelli decorativi non siano stati montati correttamente.

Inversione dello sportello dell'elettrodomestico

Si raccomanda di chiedere aiuto a un'altra persona per sostenere gli sportelli durante l'esecuzione di questa operazione. Indossare dispositivi di protezione personale adeguati all'attività da svolgere. Preparare una superficie con un asciugamano morbido e pulito (o simile) dove collocare lo sportello durante queste operazioni.

Smontare il coperchio della cerniera superiore destra e la cerniera con un cacciavite.

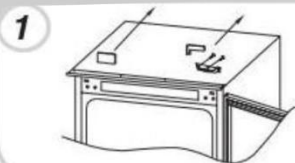

Rimuovere lo sportello.



Smontare la cerniera inferiore destra e i tappi di plastica a sinistra, e rimontarli sul lato opposto.



Montare la cerniera superiore destra in basso a sinistra, quindi montare il coperchio.



Collocare lo sportello sulla cerniera inferiore e montare le cerniere dal basso verso l'alto, accertandosi che 1-2-3 siano molto vicini.

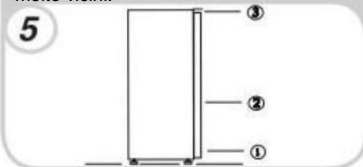

Accertarsi che le guarnizioni sigillino perfettamente lo sportello:

È normale che la guarnizione si comprima dopo l'inversione dello sportello. Con lo sportello chiuso, espandere la guarnizione con un asciugacapelli e riempire lo spazio tra lo sportello e l'involucro dell'elettrodomestico.

Non avvicinare eccessivamente l'asciugacapelli all'elettrodomestico, altrimenti la guarnizione potrebbe danneggiarsi. Una distanza di circa 10 cm dovrebbe essere adeguata.

Al termine, lasciare raffreddare la guarnizione e lo sportello prima di toccarli. Dopo questa operazione, la guarnizione dovrebbe rimanere in posizione.

PARTE PIÙ FREDDA DEL FRIGORIFERO

Il simbolo sottostante indica la posizione dell'area più fredda del frigorifero. Quest'area è indicata in alto e vicino alla ventola dal simbolo o dal ripiano posizionato alla stessa altezza.



Per garantire la temperatura in questa zona, assicurarsi che la posizione di questo ripiano non venga cambiata.

INSTALLAZIONE DELL'INDICATORE DI TEMPERATURA

Per poter effettuare un'impostazione corretta, il frigorifero è dotato di un indicatore di temperatura che monitora la temperatura media nella parte più fredda. **AVVERTENZA:** questo indicatore è destinato esclusivamente all'uso con il frigorifero. Assicurarsi di non utilizzarlo in un frigorifero diverso (l'area più fredda sarà differente) o per qualsiasi altro scopo.

Controllo della temperatura nella zona più fredda. Una volta installato l'indicatore di temperatura, è possibile controllare periodicamente che la temperatura nella zona più fredda sia corretta. Se necessario, regolare il termostato di conseguenza come descritto sopra. La temperatura all'interno del frigorifero è influenzata da diversi fattori, come la temperatura ambiente, la quantità di cibo conservato e la frequenza con cui viene aperta la porta. Tenere in considerazione questi fattori quando si imposta la temperatura.

Per garantire che il cibo nel frigorifero sia ben conservato, specialmente nella parte più fredda, assicurarsi che l'indicatore della temperatura mostri "OK".



Se "OK" non viene visualizzato, significa che la temperatura in quella parte è troppo elevata. Impostare il termostato su una posizione più alta. Attendere almeno 12 ore prima di regolare nuovamente il termostato. Dopo aver inserito alimenti freschi all'interno dell'elettrodomestico o dopo ripetute (o prolungate) aperture della porta, è normale che l'indicazione "OK" non venga visualizzata sull'indicatore.

OVERZICHT

VEILIGHEIDSINFORMATIE	99
Afdanken van oude apparaten	107
Naleving	107
Garantie	107
Energiebesparing	107
Vóór het eerste gebruik.....	108
Gebruik van koelkasten	108
Opslag	108
Bedieningspaneel	109
Onderhoud en reiniging	110
Ontdooien van de koelkast.....	110
Het lampje vervangen	111
Beschikbaarheid van reserveonderdelen	111
Problemen oplossen	111
Technische assistentie	112
Installatie	112
Ventilatie	113
Installatie in de kast.....	114
De sleepdeur monteren	115
De deur van het apparaat omkeren	116

Dank u voor de aanschaf van dit product.

Voordat u de koelkast gaat gebruiken dient u deze gebruiksaanwijzing aandachtig te lezen om de maximale prestaties van het apparaat te bereiken. Bewaar alle documentatie voor latere raadpleging of voor andere eigenaars. Dit product is uitsluitend bedoeld voor huishoudelijk gebruik of soortgelijke toepassingen, zoals:

- de personeelskeuken in winkels, kantoren en andere werkomgevingen
- op landbouwbedrijven, door cliënten in hotels, motels en andere woonomgevingen
- in Bed and Breakfasts (B&B)
- voor cateringservices en vergelijkbare toepassingen die niet voor retailverkoop zijn bedoeld.

Dit apparaat mag alleen worden gebruikt om voedsel te conserveren, elk ander gebruik wordt gevaarlijk geacht en de fabrikant aanvaardt geen aansprakelijkheid voor eventuele problemen. Verder adviseren wij u om de garantievoorwaarden te lezen.

VEILIGHEIDSINFORMATIE

Lees de bedienings- en installatieinstructies zorgvuldig door! Ze bevatten belangrijke informatie over de installatie, het gebruik en het onderhoud van het apparaat. De fabrikant is niet aansprakelijk als u zich niet aan de instructies en waarschuwingen houdt. Bewaar alle documenten voor volgend gebruik of voor de volgende eigenaar.

- **Sluit het apparaat niet aan op de elektriciteitsvoorziening voordat alle verpakkingen en transportbeschermers zijn verwijderd. Houd kinderen uit de buurt van verpakkingen en onderdelen. Gevaar voor verstikking van vouwdoosjes en plastic folie!**
- **Laat het apparaat minstens 4 uur staan voordat u het inschakelt, zodat de compressorolie kan bezinken na horizontaal transport**
- **Controleer bij levering of het product niet beschadigd is en of alle onderdelen en accessoires in perfecte staat zijn**
- **Beschadig het koelmiddelcircuit niet.**

- Zorg dat de ventilatieopeningen in de omkasting van het apparaat of in de inbouwconstructie nooit verstopt raken of afgedekt worden
- Gebruik nooit water om de compressor te wassen, veeg deze na het reinigen grondig schoon met een droge doek om roestvorming te voorkomen
- Verplaats het apparaat altijd met ten minste twee personen, het is namelijk zwaar.
- Installeer het apparaat waterpas op een plaats die geschikt is voor de grootte en het gebruik ervan.
- Controleer of de elektrische informatie op het typeplaatje overeenkomt met de stroomvoorziening. Als dat niet het geval is, neem dan contact op met een elektricien.
- Het apparaat wordt gebruikt met een voeding van 220-240 VAC/50 Hz. Abnormale spanningsschommelingen kunnen ertoe leiden dat het apparaat niet start of dat de temperatuurregeling of de compressor beschadigd raakt of dat er tijdens het gebruik een abnormaal geluid optreedt. In dat geval moet er een automatische regelaar worden gemonteerd.
- Alleen voor Groot-Brittannië: Het netsnoer van het apparaat is voorzien van een 3-pins (geaarde) stekker die past op een standaard 3-pins (geaard) stopcontact. De derde pin (aarding) mag nooit worden afgesneden of gedemonteerd. Nadat het apparaat is geïnstalleerd, moet de stekker bereikbaar zijn.

- Zorg ervoor dat het netsnoer tijdens en na het dragen/verplaatsen van het apparaat niet onder het apparaat blijft vastzitten, om te voorkomen dat het netsnoer doorgesneden of beschadigd wordt. Als het netsnoer beschadigd is, moet het worden vervangen door de fabrikant, zijn servicevertegenwoordiger of andere bevoegde personen om gevaarlijke situaties te voorkomen
- Zet het apparaat niet op vochtige, olieachtige of stoffige plaatsen en stel het niet rechtstreeks bloot aan zonlicht en water
- Installeer het apparaat niet in de buurt van verwarmingen of ontvlambare materialen
- VOOR apparaten met een vriesvak: het deksel niet openen als er een stroomstoring is. Bevroren voedsel mag niet worden beïnvloed als de storing minder lang duurt dan de uren die op het etiket worden vermeld (Stijgtijd temperatuur). Als de storing langer duurt, moet het voedsel worden gecontroleerd en onmiddellijk worden geconsumeerd of bereid en daarna opnieuw ingevroren.
- Maakt u zich geen zorgen als het deksel van de diepvrieskist meteen nadat u hem heeft gesloten moeilijk te openen is. Dit komt door het drukverschil, dat gewoonlijk na enkele minuten verdwijnt waardoor het deksel gewoon kan worden geopend.

- Bewaar geen geneesmiddelen, bacteriën of chemische middelen in het apparaat. Dit apparaat is een huishoudelijk apparaat, het wordt niet aanbevolen om materialen op te slaan die strikte temperaturen vereisen.
- Trek niet aan het snoer en knik het niet; raak het niet met natte handen aan
- Bewaar geen producten die ontvlambare drijfgassen (bijv. spuitbussen) of explosieve stoffen bevatten in het apparaat. Risico op explosie!
- Plaats geen onstabiele voorwerpen (zware voorwerpen, containers gevuld met water) bovenop de koelkast, om persoonlijk letsel door vallen of elektrische schokken door contact met water te voorkomen.
- Gebruik geen elektrische apparaten in de bewaarvakken voor voedingsmiddelen van het apparaat, tenzij ze van het door de fabrikant aanbevolen type zijn
- Raak de interne koelelementen niet aan, vooral niet met natte handen, om scheuren of verwondingen te voorkomen
- Kinderen, mensen met beperkte lichamelijke, mentale of zintuiglijke vermogens, en mensen die onvoldoende kennis hebben over de veilige bediening van het apparaat lopen een groter risico. Controleer of kinderen en kwetsbare mensen de gevaren hebben

begrepen. Een persoon die verantwoordelijk is voor de veiligheid moet toezicht houden op of instructies geven aan kinderen en kwetsbare personen die het apparaat gebruiken. Alleen kinderen van 8 jaar en ouder mogen het apparaat gebruiken.

- Kinderen mogen niet met het apparaat spelen
- Kinderen van 3 tot 8 jaar mogen dit apparaat in- en uitladen
- VOOR apparaten met een vriesvak: bewaar geen vloeistoffen in flessen of blik (vooral geen koolzuurhoudende dranken) in het vriesvak. Flessen en blikken kunnen barsten!
- VOOR apparaten met een vriesvak: plaats bevroren voedsel nooit rechtstreeks uit het vriesvak in uw mond. Risico op vrieswonden!
- Houd plastic onderdelen en de afdichting van de deur vrij van olie en vet. Anders zullen plastic onderdelen en de deurafdichting poreus worden.
- Haal de stekker uit het stopcontact voordat u welke handeling dan ook op het apparaat gaat verrichten
- Gebruik geen mechanische apparaten of andere middelen om het ontdooien te versnellen, behalve degene die worden aanbevolen door de fabrikant
- Gebruik geen puntige of scherpe voorwerpen zoals messen of vorken om de ijsafzettingen te verwijderen. Gebruik nooit föhnen, elektrische

verwarmingstoestellen of andere dergelijke elektrische apparaten om te ontdooien

- Geadviseerd wordt om de stekker schoon te houden, stof op de stekker kan de oorzaak zijn van brand
- Probeer het apparaat niet zelf te repareren, te demonteren of te wijzigen. In geval van reparatie kunt u altijd contact opnemen met onze klantenservice.
- Houd tijdens het schoonmaken of onderhouden van het apparaat toezicht op kinderen.
- Reinig de koude glazen planken niet met heet water. Door plotselinge temperatuurveranderingen kan het glas breken.
- **WAARSCHUWING:** De leidingen van het koelcircuit transporteren een kleine hoeveelheid milieuvriendelijk maar ontvlambaar koelmiddel (R600a) en isolatiegas (cyclopentaan). Het is niet schadelijk voor de ozonlaag en vergroot het broeikaseffect niet. Als het koelmiddel ontsnapt, kan het letsel aan uw ogen veroorzaken of ontbranden.
- Als het koelcircuit beschadigd raakt:
 - Schakel het apparaat uit en trek de stekker uit het stopcontact.
 - Houd open vlammen en/of ontstekingsbronnen uit de buurt van het apparaat.
 - Ventileer de ruimte enkele minuten grondig.
 - Breng de klantenservice op de hoogte.

- WAARSCHUWING: Beschadig de stekker en/of het netsnoer niet; dit kan elektrische schokken of brand veroorzaken.
- WAARSCHUWING: Gebruik geen meerdere draagbare stopcontacten of draagbare voedingen. We raden het gebruik van verlengsnoeren en multi-adapters niet aan."
- Probeer niet op de bovenkant van het apparaat te zitten of staan. U kunt uzelf verwonden of het apparaat beschadigen. Dit apparaat is niet ontworpen om op andere apparaten te stapelen.
- Het product is uitsluitend ontworpen en gebouwd voor huishoudelijk gebruik
- Alleen originele onderdelen die door de fabrikant worden geleverd, mogen worden gebruikt. De fabrikant garandeert dat alleen deze onderdelen aan de veiligheidseisen voldoen.
- Het langdurig openen van de deur kan leiden tot een aanzienlijke verhoging van de temperatuur in de compartimenten van het apparaat
- Reinig regelmatig oppervlakken die in contact kunnen komen met levensmiddelen en toegankelijke afvoersystemen
- Reinig waterreservoirs als ze 48 uur niet zijn gebruikt; spoel de waterinstallatie door als er gedurende 5 dagen geen water is aangezogen

- Bewaar rauw vlees en vis in geschikte recipiënten in de koelkast, zodat deze niet in contact komen met of druipen op ander voedsel
- De diepvriesvakken met twee sterren (als ze in het apparaat aanwezig zijn) zijn geschikt voor het bewaren van vooringevroren levensmiddelen, het bewaren of maken van ijs en het maken van ijsblokjes
- Een-, twee- en drie-sterren compartimenten (als ze in het apparaat aanwezig zijn) zijn niet geschikt voor het invriezen van verse levensmiddelen
- Als het apparaat gedurende lange tijd leeg is, moet u het uitschakelen, ontdooien, reinigen, drogen en de deur open laten om schimmelvorming in het apparaat te voorkomen
- Voor wijnbewaarkasten: Dit apparaat is uitsluitend bedoeld voor het bewaren van wijn
- Voor een vrijstaand apparaat: Dit koelapparaat is niet bedoeld om te worden gebruikt als inbouwapparaat
- Voor apparaten zonder 4-sterrencompartiment: dit koelapparaat is niet geschikt voor het invriezen van levensmiddelen

Afdanken van oude apparaten



Dit apparaat is voorzien van een merkteken in overeenstemming met de Europese richtlijn 2012/19/EU inzake Afgedankte Elektrische en Elektronische Apparatuur (AEEA).

AEEA bevat vervuilende stoffen (die negatieve gevolgen voor het milieu kunnen hebben) en basisonderdelen (die hergebruikt kunnen worden). Het is belangrijk om AEEA specifieke behandelingen te laten ondergaan, teneinde alle vervuilende stoffen te verwijderen of op de juiste manier af te voeren en alle materialen terug te winnen en te recyclen.

Personen kunnen een belangrijke rol spelen om ervoor te zorgen dat AEEA niet in het milieu terecht komt; hiervoor moeten enkele elementaire regels worden gevolgd:

- AEEA mag niet worden behandeld als gewoon huisvuil;
- AEEA moet naar een speciaal gemeentelijk inzamelpunt of naar geregistreerde bedrijven worden gebracht. In veel landen wordt grote AEEA thuis opgehaald.

Wanneer u een nieuw apparaat koopt, kunt u in veel landen uw oude apparaat inleveren bij de leverancier, die het gratis meeneemt, zolang de apparatuur van hetzelfde type is en dezelfde functies heeft als de geleverde apparatuur.

Naleving

Door het aanbrengen van de **CE**-markering op dit product, verklaren wij onder onze eigen verantwoordelijkheid dat dit product in overeenstemming is met alle Europese wettelijke voorschriften met betrekking tot de vereisten inzake veiligheid, gezondheid en milieu.

Garantie

Minimumgarantie is: 2 jaar voor EU-landen, 3 jaar voor Turkije, 1 jaar voor het Verenigd Koninkrijk, 1 jaar voor Rusland, 3 jaar voor Zweden, 2 jaar voor Servië, 5 jaar voor Noorwegen, 1 jaar voor Marokko, 6 maanden voor Algerije, Tunesië geen wettelijke garantie vereist.

Energiebesparing

Voor meer energiebesparing adviseren we het volgende:

- Plaats het apparaat uit de buurt van warmtebronnen en niet blootgesteld aan direct zonlicht, in een goed geventileerde ruimte.
- Vermijd het plaatsen van warm voedsel in de koelkast om te voorkomen dat de interne temperatuur stijgt en dat de compressor dus continu in werking blijft.
- Zet niet te veel voedsel in het apparaat, want er moet voldoende lucht kunnen circuleren.
- Ontdooi het apparaat als er zich ijs gevormd heeft, om de koudeoverdracht te bevorderen.
- Als de stroom uitvalt, is het raadzaam de koelkastdeur gesloten te houden.
- Open de deuren van het apparaat zo weinig mogelijk en houd ze zo kort mogelijk open.
- Zet de thermostaat niet op te lage temperaturen.
- Verwijder het stof van de achterkant van het apparaat

Voor meer informatie over het product, raadpleeg <https://eprel.ec.europa.eu/> of scan de QR-code op het energielabel dat bij het apparaat is geleverd

Vóór het eerste gebruik

Laat de koelkast minstens vier uur staan voordat u hem inschakelt.

Het wordt aanbevolen om de binnenkant van het apparaat te reinigen voor het eerste gebruik, met een oplossing van natriumbicarbonaat en warm water en vervolgens de binnenkant grondig te drogen.

De koelkast kan een geur hebben bij het eerste gebruik. Deze verdwijnt als het apparaat koelt.

Let op:

Het apparaat start op de temperatuurinstelling 3 en werkt continu totdat de temperatuur is gedaald tot het juiste niveau.

Als het apparaat is uitgeschakeld, moet u vijf minuten wachten voordat u het opnieuw inschakelt om onnodige schade aan de compressor te voorkomen.

Bewaar nooit ontvlambare of explosieve voorwerpen en sterke zuren of basen in het apparaat.

Deze koelkast koelt uw voedsel door de binnenste achterwand van de koelkastruimte koud te maken. Het is normaal dat er berijping ontstaat op dit oppervlak; het verdwijnt en wordt afgevoerd door een kleine afvoer in de bodem, waar het onschadelijk verdampt. De aanwezigheid van berijping op de achterkant is geen defect van de koelkast.

Gebruik van koelkasten

- Zet geen onafgedekte vloeistoffen in de koelkast.
- Plaats nooit warm voedsel in de koelkast. Warm voedsel moet tot kamertemperatuur kunnen afkoelen voordat het in de koelkast wordt geplaatst.
- Niets mag tegen de achterwand van de koelkast rusten, omdat dit zal leiden tot vorst en mogelijke condensatieproblemen die moeilijk te verwijderen zijn.
- Zorg ervoor dat het voedsel schoon is en dat eventueel extra water weggeveegd wordt voordat u het in de koelkast plaatst.
- Omwikkel het voedsel of dek het af voordat u het in de koelkast zet. Dit helpt het verlies van vocht te voorkomen, voedsel vers te houden en onaangename geuren te voorkomen.
- Sorteert voedsel voordat u het opbergt. Voedsel dat snel gebruikt moet worden, moet aan de voorkant van de plank worden geplaatst, om bederf doordat de deur lang open wordt gehouden te voorkomen.
- Zet de koelkast niet te vol. Er moet voldoende ruimte tussen het voedsel aanwezig zijn om de koele lucht te laten circuleren.
- Bevroren voedsel ontdooien in het koelgedeelte helpt om de temperatuur laag te houden en energie te besparen.
- Bewaar rauw vlees nooit boven gekookt vlees of andere producten. Dit zal ertoe bijdragen dat de sappen van het rauwe vlees andere levensmiddelen besmetten.

Opslag

De koelkast is bestemd voor kortdurende bewaring van voedsel. Hoewel lage temperaturen kunnen worden gehandhaafd, wordt het niet aanbevolen om voedsel lange periodes te bewaren.

Omdat de koude lucht in de koelkast circuleert, kan de temperatuur van de verschillende delen variëren. Levensmiddelen moeten daarom in verschillende afdelingen worden bewaard, afhankelijk van het type. De delen 6 en 7 zijn de koudste gedeeltes van de koelkast.

1. Boter, kaas, enz.
2. Voedsel in potten en flessen
3. Dranken, bv. melk
4. Gekookt voedsel
5. Yoghurt, conserven, etc.
6. Flessen van 75 cl of kant-en-klare maaltijden enz.
7. Vers vlees en vis
8. Fruit en groenten

De meest energiebesparende configuratie vereist dat lades, levensmiddelenplanken en planken in het product worden geplaatst, zie de bovenstaande afbeeldingen.

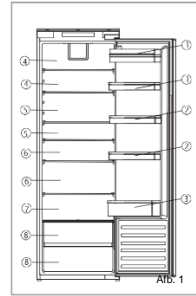

De koelkastplanken kunnen naar behoefte worden verplaatst in het koelgedeelte. Om de plank te verplaatsen, tilt u het achterste gedeelte omhoog en trekt u de plank dan naar buiten toe. Om de plank terug te plaatsen, schuift u deze weer in de gleuf en brengt u de achterkant omlaag.

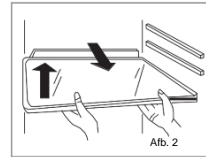

De wijnrekken kunnen naar wens worden gebruikt of ingetrokken

- Geadviseerd wordt om de temperatuur in het koelvak in te stellen op 4°C
- Voor de meeste levensmiddelen categorieën wordt de langste bewaartijd in het koelvak bereikt bij koudere temperaturen. Aangezien sommige producten (zoals verse groenten en fruit) door koudere temperaturen beschadigd kunnen worden, wordt geadviseerd ze in de crisperlades te bewaren, indien aanwezig. Indien niet aanwezig, handhaaf dan een gemiddelde instelling van de thermostaat.

Bedieningspaneel

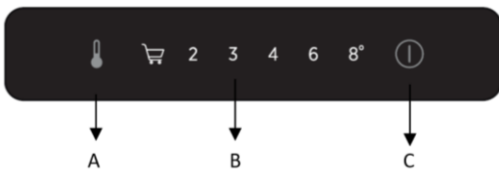

De bovenstaande afbeelding is het bedieningspaneel en alleen de knoppen aan de linker- en rechterkant zijn functioneel om de koelkast te bedienen. De rechterknop is om de koelkast aan / uit te zetten, de linkerknop is om de temperatuur aan te passen.

A. Sensor aanpassing koelkasttemperatuur

Deze knop wordt gebruikt om de temperatuur in de koelkast aan te passen. Druk op deze sensor om aanpassingen te maken, en daarna zo vaak als nodig is tot het gewenste niveau is geselecteerd.

De instellingen variëren van superkoeling, 2 ° C, 3 ° C, 4 ° C, 6 ° C, 8 ° C.

Start superkoeling: als superkoeling is geselecteerd, betekent dit dat de koelkast 24 uur lang op 2 ° C werkt, daarna stopt de functie automatisch en keert terug naar de oorspronkelijke temperatuurinstelling.

Let op: Vermijd indien mogelijk dat de temperatuur altijd op onderkoeling of 2 ° C staat. Dit zal de druk op de compressor en het koelsysteem helpen verlichten.

B. Instelscherm koelkasttemperatuur

Op dit display wordt de huidige temperatuurinstelling verlicht weergegeven. Het afstellen van de temperatuur verloopt via deze weergave.

Let op: Je gebruikt geen cijfers om de temperatuur te veranderen.

Gebruik in plaats daarvan de instelknop voor de temperatuur van de koelkast (A).

Stellung	Temperaturbedingung
1-2	Sommer oder Raumtemperatur zwischen 20-35°C
2-3	Frühling, Herbst oder Raumtemperatur zwischen < 20°C
Onderkoeling	Supercooling-functie

C. Aan/uit-knop

Press the button for 3 seconds to switch the appliance on or off.

Dit product heeft een uitschakel- of stroomstoringsgeheugenfunctie.

Onderhoud en reiniging

Trek de stekker van het apparaat altijd uit het stopcontact voordat u het schoonmaak of onderhoud uitvoert.

De gedeelten van de koelkast en de verslade moeten worden gereinigd met behulp van een bicarbonaatoplossing van natrium en lauw water. Gebruik geen schurende producten of reinigingsmiddelen. Na het wassen, spoelen en grondig drogen.

Reinig de planken, laden en rekken afzonderlijk met de hand met een milde oplossing van afwasmiddel en water. Doe ze niet in de vaatwasser.

Het waterafvoergat aan de achterkant van het koelkastgedeelte moet regelmatig worden gereinigd om te voorkomen dat het dooiwater zich in het koelkastgedeelte ophoopt. De afvoerstop kan gebruikt worden om het afvoergat schoon te maken.

Als het apparaat gedurende langere tijd niet wordt gebruikt, trekt u de stekker uit het stopcontact en reinigt u het apparaat. Laat de deuren iets open staan om te voorkomen dat er schimmel en onaangename geuren ontstaan.

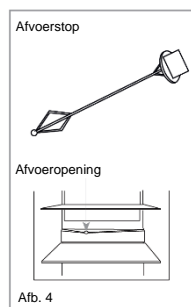

Ontdooien van de koelkast

De koelkast is zelfontdooiend. Al het water dat ontstaat, loopt uit de koelkast door het kanaal achterin de koelkast, tenzij het afvoergat geblokkeerd is. Het is belangrijk om het kanaal altijd schoon te houden met behulp van het bijgeleverde reinigingshulpmiddel/afvoerstop. Het dooiwater wordt opgevangen in het verdampingsbakje achterin het apparaat en afgevoerd door verdamping.

Let op: Als u regelmatig plasjes water in de koelkast vindt, of als u merkt dat de compressor altijd werkt, dan is het waarschijnlijk dat de deur niet goed is afgedicht. Dit kan te wijten zijn aan een defecte deurafdichting of een verkeerd aangebrachte, of te zware inbouwdeur. Raadpleeg voor meer informatie de probleemoplossingssectie.

Het lampje vervangen

Als de ledverlichting op welke manier dan ook niet meer werkt, mag deze alleen worden vervangen door erkende servicevertegenwoordigers. Neem contact op met de klantenservice om een servicebezoek af te spreken als het licht in uw koelkast uitvalt. De contactgegevens staan op de achterkant van deze handleiding.

Beschikbaarheid van reserveonderdelen

- Thermostaten, temperatuursensoren, printplaten en lichtbronnen, voor een minimumperiode van zeven jaar nadat het laatste exemplaar van het model op de markt is gebracht;
- deurklinken, deurscharnieren, bladen en manden voor een minimumperiode van zeven jaar en deurafdichtingen voor een minimumperiode van tien jaar, nadat het laatste exemplaar van het model op de markt is gebracht;

Problemen oplossen

Als u problemen hebt met uw apparaat, moet u de probleemoplossing controleren voordat u de klantenservice belt.

Als het apparaat niet werkt, controleer dan het volgende:

- Of het apparaat stroom heeft.
- Of de zekeringen in de behuizing intact zijn en de zekering in de stekker niet is doorgeslagen.
- De koelkast is niet uitgeschakeld.
- Of het stopcontact goed werkt. Steek om dit te controleren de stekker van een ander elektrisch apparaat in het stopcontact om te zien of het stopcontact defect is.

Als het apparaat werkt, maar niet erg goed, controleer dan het volgende:

- Het apparaat is niet overbelast.
- De thermostaat is op de juiste temperatuur ingesteld.
- De deuren sluiten goed.
- Het koelsysteem aan de achterkant van het apparaat is schoon en stofvrij en raakt de achterwand niet aan.
- Er is genoeg ventilatie aan de zijkant en achterwanden.
- Dit kan komen doordat de inbouwdeur(en) niet goed is/zijn gemonteerd, waardoor de deur van de koelkast niet goed dichtgaat zodat er warme lucht in komt. Als u helemaal niet zeker bent, vraag dan uw installateur om de inbouwdeuren te controleren.

Controleer het volgende als het apparaat veel geluid maakt:

- Het apparaat staat waterpas en is stabiel.
- De zijkant en achterwanden zijn vrij, en er staat niets op het apparaat.
- Opmerking: Het koelgas in de koelkast kan een licht borrelend of gorgelend geluid maken, zelfs als de compressor niet loopt.

Controleer het volgende als het apparaat piept:

- Of de deur gesloten is. Er klinkt een alarm na 60 seconden dat er een deur open staat.

Als er water in de bodem van de koelkast staat, controleer dan het volgende:

- Het afvoergat aan de achterkant van het koelkastgedeelte is schoon.

Als er ijs is gevormd op de achterwand van de koelkast:

- Het is normaal dat er zich enkele ijsdruppels op de achterwand van de koelkast vormen. Dit is geen defect van het apparaat.

- Zorg ervoor dat er geen artikelen in de koelkast in contact zijn met de achterwand.
 - Controleer of er enige weerstand is bij het openen van de deur van het apparaat. Als de deur bij de lichtste aanraking al open gaat, kan dat betekenen dat de deurafdichting vervangen moet worden.
 - Controleer de deurafdichting op kronkels, vuil of beschadigingen. Als u die aantreft, maar het probleem niet zelf kunt oplossen, neem dan contact op met de klantenservice zodat de afdichting kan worden vervangen.
 - Dit kan te wijten zijn aan het feit dat de inbouwdeur(en) niet goed is/zijn gemonteerd. Als u helemaal niet zeker bent, vraag dan uw installateur om de inbouwdeuren te controleren.
- Als de led-eenheid in het apparaat niet werkt:**
- Neem contact op met de klantenservice voor een servicebezoek.

Technische assistentie

Ga naar onze website om contact op te nemen met de technische ondersteuning:

<https://corporate.haier-europe.com/en/>. Kies onder de sectie "website" het merk van uw product en uw land. U wordt doorgestuurd naar de specifieke website waar u het telefoonnummer en formulier kunt vinden om contact op te nemen met de technische assistentie

Installatie

Dit apparaat mag nooit dicht bij warmtebronnen worden geïnstalleerd, bv. verwarmingselementen of kooktoestellen, noch op vochtige plaatsen.

Vraag één of twee andere personen om hulp bij het installeren van dit apparaat. Dit apparaat kan scherpe randen hebben. Draag PBM die geschikt zijn voor de taak en het milieu.

- Om ervoor te zorgen dat het apparaat waterpas staat, moet u gebruik maken van de in hoogte instelbare pootjes aan de voorkant van het apparaat.
 - Het koelsysteem aan de achterkant van het apparaat mag de achterwand niet raken. Hoe groter de ruimte, hoe beter.
 - Het apparaat moet worden geïnstalleerd met voldoende ventilatie. Zorg ervoor dat er boven het apparaat ruimte is om lucht te laten te ontsnappen en dat er ruimte is tussen de achterkant van het apparaat en de wand.
- Installeer dit apparaat op een plaats waar de omgevingstemperatuur overeenkomt met de klimaatklasse die vermeld staat op het typeplaatje van het apparaat:

- Uitgebreid gematigd (SN): "dit koelapparaat is bedoeld voor gebruik bij omgevingstemperaturen van 10 °C tot 32 °C"
- Gematigd (N): "dit koelapparaat is bedoeld voor gebruik bij omgevingstemperaturen van 16 °C tot 32 °C"
- Subtropisch (ST): "dit koelapparaat is bedoeld voor gebruik bij omgevingstemperaturen van 16 °C tot 38 °C"
- Tropisch (T): "dit koelapparaat is bedoeld voor gebruik bij omgevingstemperaturen van 16 °C tot 43 °C"

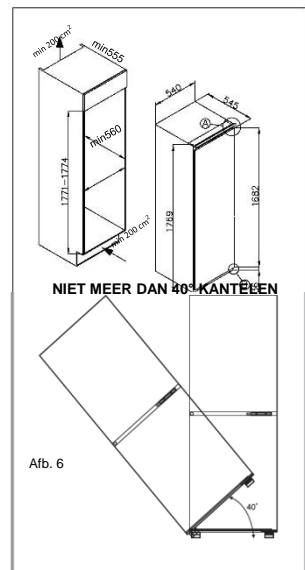

Ventilatie

Bij het installeren van een koeleenheid in een inbouwkeuken is ventilatie de belangrijkste factor. De warmte die uit het koelgedeelte wordt verwijderd, moet in de omgeving worden afgevoerd. Onjuiste ventilatie kan leiden tot voortijdige compressorstoring, overmatig elektriciteitsverbruik, totale storing van het systeem en kan de bij het apparaat geleverde garantie ongeldig maken. Voor producten die bestemd zijn om in een hoge inbouweenheid te worden geïnstalleerd, moet aan de volgende eisen worden voldaan:

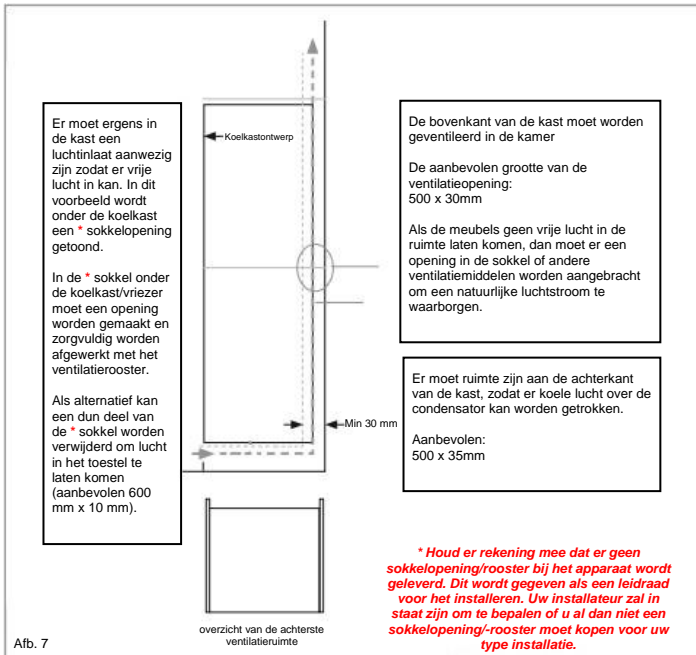

Het open kanaal aan de achterkant is duidelijk zichtbaar. Voor de correcte werking van het apparaat is het belangrijk dat de bovenkant van de behuizingseenheid niet wordt geblokkeerd. Een kanaaldiepte van 40-50 mm is normaal bij de meeste eenheden.

Er is een ventilatiegat nodig in de sokkel van het toestel; hierdoor kan er lucht worden getrokken over de compressor & warmte worden uitgewisseld. De vereiste luchtstroom kan worden bereikt door een dunne laag (600 mm x 10 mm wordt aanbevolen) van de sokkel te verwijderen.

In de regel, hoe meer lucht in en uit kan, hoe beter en efficiënter de werking van het product.

Installatie in de kast

Plaats het apparaat met behulp van één of twee andere personen in de kast. Aan de onderkant van het apparaat zijn twee metalen platen. Plaats de bijgeleverde witte afstandhouders (Fig. 8) op deze platen, zoals aangegeven op Fig. 9.

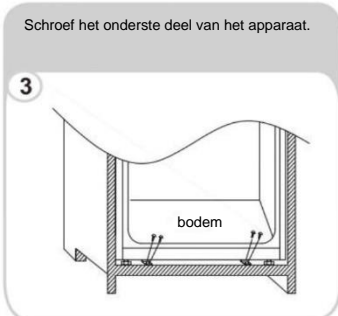
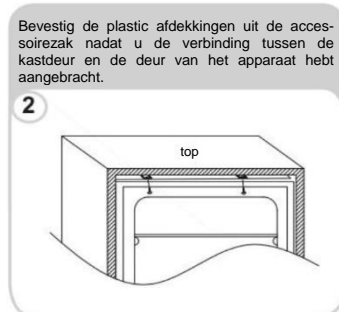
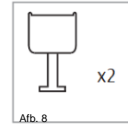

Zorg ervoor dat de lippen van de afstandhouders gelijk zijn met de lip van de kastbasis.

De sleepdeur monteren

- Zorg ervoor dat er een afstand van 3 tot 4 mm is tussen de niet-gescharnierde zijde en de kastwand.
- Zoek de schuif in de beugel op en bevestig de schuif aan de sleepdeur op 20 tot 22 mm vanaf de rand van de rail, zoals te zien is op fig. 11, waarbij u ervoor zorgt dat de schuif centraal en horizontaal binnen de beugel wordt geplaatst. Bevestig deze stevig met de hand.
- Vul de opening aan de niet-gescharnierde kant met de bijgeleverde pakking/afdichtingsstrook, zoals te zien is op Fig. 12.
- De afgewerkte deurschuiven moeten eruit zien zoals op afbeelding 14, waarop 2 aangebrachte schuiven te zien zijn.
- **Zorg ervoor dat de deur van het apparaat goed open en dicht gaat en goed is afgedicht.**

Enmaal voltooid, en als u tevreden bent met de montage van het apparaat in de kast, buigt en breekt u de delen van de witte afstandhouders gemarkeerd met de „S” af op de stippellijn die te zien is in fig. 13. Laat de rest van de afstandhouder op zijn plaats op de metalen platen.

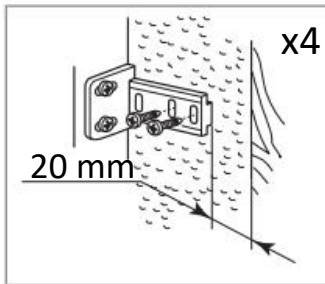

Afb. 11

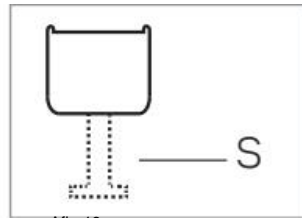

Afb. 13

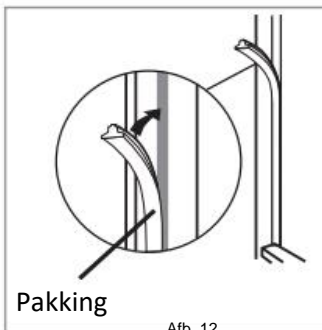

Afb. 12

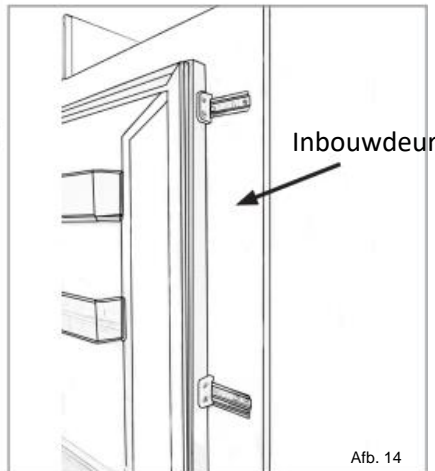

Afb. 14

Belangrijk: Nadat de installatie is voltooid, moet u controleren of het apparaat in het toestel is bevestigd en of de deur(en) goed dicht en open gaan. Als de afdichtingen van de deur geen weerstand bieden bij het openen van de deuren, is het waarschijnlijk dat het apparaat en/of de inbouwdeuren niet goed zijn aangebracht.

De deur van het apparaat omkeren

Wij raden u aan de hulp van iemand anders te vragen om de deuren tijdens deze handeling te ondersteunen. Draag altijd geschikte PBM (Persoonlijke beschermingsmiddelen) voor de taak die u gaat uitvoeren. Bereid een oppervlak voor met een zachte, schone handdoek of dergelijke, waar u de deur op kunt leggen tijdens deze stappen.

Verwijder de afdekking van het bovenste scharnier rechts en het scharnier met een schroevendraaier.

1

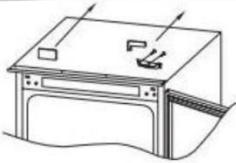

Verwijder de deur.

2



Verwijder het onderste scharnier rechts en de linker plastic doppen en bevestig ze aan de andere kant.

3

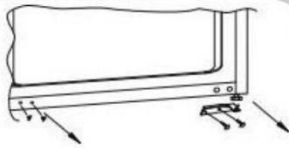

Plaats het bovenste scharnier rechts links onderaan en bevestig de afdekking.

4

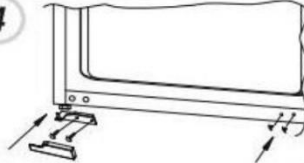

Bevestig de deur op het onderste scharnier en bevestig het bovenste scharnier aan de bovenkant, zorg ervoor dat 1-2-3 zeer dicht bij elkaar zijn

5

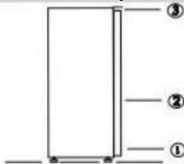

Zorg ervoor dat de deur correct wordt afgedicht:

Het is normaal dat de afdichting samengedrukt is nadat de deur is omgedraaid. Gebruik met de dichte deur een haardroger om de afdichting weer omhoog te brengen om de ruimte tussen de deur en het hoofddeel van het apparaat op te vullen.

Zorg ervoor dat u de haardroger niet te dicht bij het apparaat gebruikt, wat de afdichting zou kunnen beschadigen. Een afstand van ongeveer 10 cm moet voldoende zijn.

Laat de afdichting en de deur na afloop afkoelen voordat u ze aanraakt. Na afloop moet de afdichting op zijn plaats blijven.

KOUDSTE ZONE VAN DE KOELKAST

Dit symbool hieronder geeft de locatie van de koudste zone in uw koelkast aan. Deze zone wordt begrensd bij de ventilator en bovenaan door het symbool of door de plank op dezelfde hoogte.



Zorg ervoor dat u dit rooster niet verplaatst om de temperatuur in deze zone te behouden.

DE TEMPERATUURMETER INSTALLEREN

Om u te helpen uw koelkast correct in te stellen, heeft deze een temperatuurindicator waarmee u om de gemiddelde temperatuur in de koudste zone te controleren. **WAARSCHUWING:** Deze advertentie is alleenontworpen voor gebruik met de koelkast. Pas op dat u het niet in een andere koelkast gebruikt (de koudste zone is inderdaad niet hetzelfde) of voor een ander gebruik. T

emperatuurregeling in de koudste zone. Zodra de installatie van de temperatuurmeter is voltooid, is het mogelijk. U kunt periodiek controleren of de temperatuur van de koudste zone correct is. Stel indien nodig de thermostaat dienovereenkomstig in. De interne temperatuur van de koelkast wordt beïnvloed door verschillende factoren, zoals: B. de omgevingstemperatuur in de kamer, de hoeveelheid voedsel die wordt bewaard en de frequentie waarmee de deur wordt geopend. Houd rekening met deze factoren bij het instellen van de temperatuur. Bewaar voedsel goed in de koelkast en vooral in de koudste ruimte. Zorg ervoor dat op het temperatuursdisplay "OK" staat

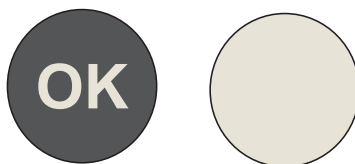

Als "OK" niet verschijnt, is de zonetemperatuur te hoog. Zet de thermostaat op een hogere stand. Wacht minimaal 12 uur voordat u de thermostaat reset. Na het plaatsen van vers voedsel in het apparaat of na het opnieuw openen van de deur (of gedurende lange tijd), is het normaal dat de "OK"-indicator niet op het temperatuursdisplay verschijnt.

SPIS TREŚCI

INFORMACJE DOTYCZĄCE BEZPIECZEŃSTWA	118
Usuwanie starych urządzeń.....	126
Zgodność.....	126
Gwarancji.....	126
Oszczędzanie energii	126
Przed pierwszym użyciem	127
Użycie lodówki.....	127
Przechowywanie.....	128
Panel sterowania	128
Pielęgnacja i czyszczenie	129
Rozmrażanie lodówki	129
Wymiana światła	130
Dostępność części zamiennych	130
Usuwanie usterek.....	130
Pomoc techniczna.....	131
Instalacji.....	131
Wentylacja.....	132
Instalacja w szafie.....	133
Montaż drzwi maskujących	134
Odwrócenie drzwi urządzenia	135

Dziękujemy za zakup tego produktu.

Przed użyciem swojej lodówki zapoznaj się uważnie z niniejszą instrukcją obsługi, aby zapewnić jej jak najlepsze działanie. Zachowaj całą dokumentację w razie potrzeby użycia jej w przyszłości lub dla kolejnych właścicieli. Produkt ten przeznaczony jest wyłącznie do użytku domowego lub podobnych zastosowań, na przykład:

- w strefie kuchennej dla personelu w sklepach, biurach oraz innych środowiskach roboczych;
- w gospodarstwach rolnych, hotelach, motelach oraz innych środowiskach typu mieszkalnego;
- w pensjonatach typu B&B;
- w ramach usług cateringowych i podobnych zastosowań niezwiązanych ze sprzedażą detaliczną.

-
Urządzenia tego należy używać wyłącznie do przechowywania żywności. Wszelkie inne zastosowania uważane są za niebezpieczne i producent nie będzie ponosił odpowiedzialności za jakiegokolwiek zaniedbania. Należy również mieć na uwadze warunki gwarancji.

INFORMACJE DOTYCZĄCE BEZPIECZEŃSTWA

Prosimy o uważne przeczytanie instrukcji obsługi i montażu! Zawierają one ważne informacje dotyczące instalacji, użytkowania i konserwacji urządzenia. Producent nie ponosi odpowiedzialności w przypadku nieprzestrzegania instrukcji i ostrzeżeń. Całą dokumentację należy zachować w celu skorzystania z niej w przyszłości lub dla kolejnych właścicieli.

- **Nie należy podłączać urządzenia do zasilania, dopóki wszystkie opakowania oraz elementy zabezpieczające podczas transportu nie zostaną usunięte. Należy trzymać dzieci z dala od opakowania i jego części. Niebezpieczeństwo uduszenia przez składane kartony i plastikową folię!**
- **Pozostawić urządzenie stojące przed uruchomieniem przez co najmniej 4 godziny, aby pozwolić olejowi w sprężarce ustabilizować się, jeśli urządzenie było transportowane w poziomie**
- **Po dostarczeniu produktu należy się upewnić, że nie jest on uszkodzony i że wszystkie jego części oraz akcesoria są w doskonałym stanie**

- Nie dopuścić do uszkodzenia obwodu czynnika chłodniczego
- Nie zasłaniać otworów wentylacyjnych w obudowie urządzenia lub w szafce, w której je zabudowano
- Nigdy nie używać bezpośrednio wody do czyszczenia sprężarki, przetrzeć dokładnie suchą szmatką po wyczyszczeniu, aby uniknąć kurzu
- Zawsze przenoś urządzenie z pomocą co najmniej dwóch osób, ponieważ jest ono ciężkie.
- Zainstaluj i wypoziomuj urządzenie w miejscu odpowiednim dla jego wielkości i przeznaczenia.
- Upewnij się, że informacje dotyczące elektryki na tabliczce znamionowej są zgodne z parametrami zasilania. Jeśli tak nie jest, skontaktuj się z elektrykiem.
- Urządzenie jest zasilane prądem 220–240 V/50 Hz. Odbiegające od normy wahania napięcia mogą spowodować niewłóczenie się urządzenia albo uszkodzenie regulatora temperatury lub sprężarki. Mogą też być przyczyną nietypowego hałasu podczas pracy. W takim przypadku powinien zostać zamontowany automatyczny regulator.
- Tylko dla Wielkiej Brytanii: Kabel zasilający urządzenie jest wyposażony we wtyczki z 3 bolcami (z uziemieniem), która pasuje do standardowego gniazda z 3 przewodami (z uziemieniem). Nigdy nie odcinaj ani nie wyjmuj trzeciego bolca (z uziemieniem). Po

zainstalowaniu urządzenia powinien być dostęp do wtyczki.

- Upewnić się, że kabel zasilania sieciowego nie jest przytrzaśnięty pod urządzeniem podczas przenoszenia go lub po tego typu czynności, aby uniknąć przecięcia go lub uszkodzenia. W razie uszkodzenia przewodu zasilającego powinien on zostać wymieniony przez producenta, jego serwisanta lub inną wykwalifikowaną osobę, aby uniknąć zagrożenia
- Nie instalować urządzenia w wilgotnych, oleistych lub zakurzonych pomieszczeniach ani nie narażać go na bezpośrednie promienie słoneczne lub wodę
- Nie instalować urządzenia w pobliżu grzejników lub materiałów łatwopalnych
- DLA urządzeń z zamrażalnikiem: w przypadku awarii zasilania nie otwierać pokrywy. Zamrożona żywność nie powinna się zepsuć, jeśli awaria trwa krócej niż godziny wskazane na etykiecie (czas wzrostu temperatury). W przypadku dłuższych awarii żywność należy sprawdzić i niezwłocznie spożyć lub ugotować i ponownie zamrozić.
- Utrudnione otwieranie pokrywy urządzenia zaraz po jej zamknięciu nie świadczy o awarii. Przyczyną jest różnica ciśnień, która po kilku minutach powinna się wyrównać, umożliwiając normalne otwarcie urządzenia.

- Nie przechowuj w urządzeniu leków, bakterii lub substancji chemicznych. To urządzenie służy do użytku domowego, nie zaleca się przechowywania materiałów, które wymagają ściśle określonej temperatury.
- Nie dociskać nadmiernie ani nie zginać przewodu zasilającego i nie dotykać wtyczki mokrymi dłońmi
- Nie przechowywać w urządzeniu produktów zawierających łatwopalny gaz napędowy (np. puszki z aerozolem) lub substancji wybuchowych. Ryzyko wybuchu!
- Na lodówce nie należy umieszczać niestabilnych przedmiotów (ciężkich przedmiotów, pojemników wypełnionych wodą), aby uniknąć obrażeń ciała spowodowanych upadkiem lub porażeniem prądem elektrycznym w wyniku kontaktu z wodą.
- Nie używać urządzeń elektrycznych wewnątrz komór urządzenia do przechowywania żywności, o ile nie są to urządzenia zalecane przez producenta
- Nie dotykać wewnętrznych elementów chłodzących, zwłaszcza mokrymi rękoma, aby uniknąć uszkodzeń lub obrażeń
- Zagrożone są tutaj dzieci, osoby o ograniczonych zdolnościach fizycznych, umysłowych lub sensorycznych, a także osoby, które nie posiadają wystarczającej wiedzy na temat bezpiecznej obsługi urządzenia. Upewnij się, czy dzieci i osoby narażone na

uraz zrozumiąły zagrożenia. Osoba odpowiedzialna za bezpieczeństwo musi nadzorować lub poinstruować dzieci i osoby narażone na uraz, które obsługują urządzenie. Z urządzenia mogą korzystać dzieci w wieku od 8 lat.

- Nie należy zezwalać dzieciom na zabawę z urządzeniem
- Dzieci w wieku od 3 do 8 lat mogą wkładać produkty do tego urządzenia lub je z niego wyjmować
- W PRZYPADKU urządzeń z zamrażalnikiem: nie przechowuj płynów butelkowanych lub konserwowanych (zwłaszcza napojów gazowanych) w zamrażarce. Butelki i puszki mogą pęknąć!
- W PRZYPADKU urządzeń z zamrażalnikiem: nigdy nie spożywaj mrożonek bezpośrednio wyciągniętych prosto z zamrażalnika. Ryzyko poparzenia niskotemperaturowego!
- Chroń plastikowe części i uszczelkę drzwi przed olejem i smarem. W przeciwnym razie plastikowe części i uszczelka drzwi staną się porowate.
- Przed wykonaniem jakiegokolwiek czynności odłączyć kabel zasilający od gniazdka zasilającego
- Nie używać urządzeń mechanicznych ani innych środków do przyspieszania procesu rozmrażania, o ile nie są one zalecane przez producenta
- Nie używać ostrych lub szpiczastych przedmiotów, takich jak noże lub widelce, do usuwania szronu. Nigdy nie używać do rozmrażania suszarek do włosów,

grzałek elektrycznych lub innych urządzeń elektrycznych

- Zaleca się utrzymywać wtyczkę w czystości. Wszelkie nadmierne pozostałości kurzu na wtyczce mogą spowodować pożar
- Nie należy próbować samodzielnie naprawiać, demontować ani modyfikować urządzenia. W przypadku konieczności naprawy prosimy o kontakt z naszym działem obsługi klienta.
- Nadzoruj dzieci podczas czyszczenia lub konserwacji urządzenia.
- Nie czyść zimnych szklanych półek gorącą wodą. Nagła zmiana temperatury może spowodować pęknięcie szkła.
- **OSTRZEŻENIE:** Rury obwodu chłodniczego przenoszą niewielką ilość przyjaznego dla środowiska, ale łatwopalnego czynnika chłodniczego (R600a) i gazu izolacyjnego (cyklopentan). Nie niszczy warstwy ozonowej i nie zwiększa efektu cieplarnianego. Wyciek czynnika chłodniczego może spowodować obrażenia oczu lub zapalenie się.
- W razie uszkodzenia obwodu czynnika chłodniczego:
 - Wyłącz urządzenie i wyciągnij wtyczkę z gniazdka,
 - Trzymaj otwarty ogień i/lub źródła zapłonu z dala od urządzenia,
 - Dokładnie przewietrz pomieszczenie przez kilka minut,

- Poinformuj obsługę klienta.
- **OSTRZEŻENIE:** Nie uszkodź wtyczki ani przewodu zasilającego, ponieważ może to spowodować porażenie elektryczne lub pożar.
 - **OSTRZEŻENIE:** Nie używaj wielu przenośnych gniazdek ani przenośnych zasilaczy. Odradzamy korzystanie z przedłużaczy i rozgałęźników.
 - Nie próbuj siadać ani stawać na górze urządzenia. Grozi to urazami lub uszkodzeniem urządzenia. Urządzenie nie jest przystosowane do ustawiania jedno na drugim razem z innymi.
 - Produkt ten jest projektowany i produkowany wyłącznie z myślą o użytku domowym
 - Wolno używać tylko oryginalnych części dostarczonych przez producenta. Producent gwarantuje, że tylko te części spełniają wymogi bezpieczeństwa.
 - Pozostawienie na dłużej otwartych drzwiczek może spowodować wzrost temperatury w komorach urządzenia
 - Czyścić regularnie powierzchnie, które mogą mieć kontakt z żywnością i dostępnymi systemami odprowadzania wody
 - Wyczyścić zbiorniki na wodę, jeśli nie były one używane przez 48 godzin; przepłukać system wodny podłączony do zasilania urządzenia, jeśli woda nie była pobierana przez 5 dni

- Umieszczać surowe mięso i ryby w odpowiednich pojemnikach w chłodziarce, aby nie miały one kontaktu z inną żywnością ani nie skapywały na nią żadne płyny
- Szuflady na zamrożoną żywność oznaczone dwoma gwiazdkami (o ile znajdują się one w urządzeniu) przeznaczone są do przechowywania wstępnie zamrożonej żywności, przechowywania lub wytwarzania lodów i kostek lodu
- Szuflady z jedną, dwoma lub trzema gwiazdkami (o ile znajdują się one w urządzeniu) nie nadają się do zamrażania świeżej żywności
- Jeśli urządzenie zostanie pozostawione puste przez dłuższy czas, należy je wyłączyć, rozmrozić, wyczyścić, wysuszyć i pozostawić drzwiczki otwarte, aby uniknąć rozwoju w urządzeniu pleśni
- W przypadku urządzeń do przechowywania wina: Urządzenie przeznaczone wyłącznie do przechowywania wina
- W przypadku urządzenia wolnostojącego zamieszcza się ostrzeżenie: To urządzenie chłodnicze nie jest przeznaczone do użytku jako urządzenie do zabudowy
- W przypadku urządzeń bez komory czterogwiazdkowej: To urządzenie chłodnicze nie jest odpowiednie na potrzeby zamrażania środków spożywczych

Usuwanie starych urządzeń



Urządzenie to posiada oznaczenie zgodne z dyrektywą europejską 2012/19/UE w sprawie zużytego sprzętu elektrycznego i elektronicznego (WEEE).

WEEE zawiera zarówno substancje zanieczyszczające (które mogą powodować negatywne skutki dla środowiska), jak i podstawowe komponenty (które mogą zostać ponownie użyte). Ważne jest poddawanie WEEE specyficznej obróbce, aby usuwać i prawidłowo utylizować wszelkie elementy zanieczyszczające, a także odzyskiwać i poddawać recyklingowi wszelkie możliwe materiały.

Ludzie mogą odgrywać ważną rolę w zapewnianiu, że WEEE nie stanie się problemem środowiskowym; ważne jest przestrzeganie pewnych podstawowych zasad:

- WEEE nie powinien być traktowany tak samo jak inne odpady domowe;
- WEEE powinien być przekazywany do właściwych punktów zbiórki odpadów obsługiwanych przez gminę lub zarejestrowane przedsiębiorstwa. W wielu krajach w przypadku dużych WEEE może być przewidziany odbiór bezpośrednio z posesji.

W wielu krajach, kiedy kupuje się nowe urządzenie, stare urządzenie można zwrócić sprzedawcy, który odbierze je za darmo na zasadzie „urządzenie za urządzenie”, pod warunkiem, że urządzenie jest odpowiedniego typu i posiada te same funkcje co nowy dostarczony sprzęt.

Zgodność

Poprzez umieszczenie oznaczenia **CE** na tym produkcie potwierdzamy, że urządzenie to jest zgodne ze wszelkimi dotyczącymi tego produktu obowiązującymi prawnie wymogami europejskimi w zakresie bezpieczeństwa, zdrowia i środowiska.

Gwarancji

Minimalny okres gwarancji: Kraje UE – 2 lata, Turcja – 3 lata, Wielka Brytania – rok, Rosja – rok, Szwecja – 3 lata, Serbia – 2 lata, Norwegia – 5 lat, Maroko – rok, Algieria – 6 miesięcy, Tunezja – gwarancja prawna nie jest wymagana

Oszczędzanie energii

Aby zapewnić wyższą oszczędność energii, sugerujemy:

- zainstalować urządzenie z dala od źródeł ciepła i nie wystawiać go na bezpośrednie działanie promieni słonecznych, w dobrze wentylowanym pomieszczeniu;
- unikać umieszczania w chłodziarce gorącej żywności, aby zapobiec wzrostowi temperatury zewnętrznej, a tym samym powodowaniu ciągłego działania sprężarki;
- nie wkładać nadmiernej ilości żywności, aby zapewnić prawidłową cyrkulację;
- rozmrozić urządzenie w razie pojawienia się w nim lodu w celu ułatwienia przenikania zimna;
- w razie braku energii elektrycznej zaleca się pozostawić drzwiczki chłodziarki zamknięte;
- jak najrzadziej otwierać drzwiczki urządzenia i jak najkrócej pozostawiać je otwarte;
- unikać ustawiania zbyt niskich temperatur;

- usuwać kurz z tylnej części urządzenia.

Więcej informacji na temat produktu można znaleźć na stronie <https://eprel.ec.europa.eu/> lub zeskanować QR na etykiecie energetycznej dostarczonej z urządzeniem

Przed pierwszym użyciem

Przed włączeniem zasilania należy odczekać co najmniej cztery godziny, aż lodówka ustabilizuje się.

Zaleca się wyczyszczenie wnętrza urządzenia przed pierwszym użyciem roztworem sody oczyszczonej i ciepłej wody, a następnie dokładne osuszenie wnętrza.

Przy pierwszym użyciu lodówka może wydzielać nieprzyjemny zapach. Zapach ten zniknie, gdy urządzenie schłodzi się.

Proszę zwrócić uwagę:

Urządzenie włączy się z ustawieniem temperatury 3 i będzie działać nieprzerwanie, aż osiągnie odpowiednią temperaturę.

Jeśli urządzenie jest wyłączone, przed ponownym włączeniem odczekać pięć minut, aby uniknąć niepotrzebnego uszkodzenia kompresora.

Nigdy nie należy przechowywać w urządzeniu przedmiotów łatwopalnych lub wybuchowych oraz silnie żrących kwasów lub zasad.

Ta lodówka chłodzi jedzenie poprzez chłodzenie wewnętrznej, tylnej części komory. Osadzanie się szronu na tej powierzchni jest zjawiskiem normalnym; szron następnie rozmraża się i spływa przez mały drenaż na dnie, skąd odparowuje. Obecność szronu z tyłu nie jest wadą działania lodówki.

Użycie lodówki

- Nigdy nie wkładać płynów do lodówki bez przykrycia.
- Nigdy nie wkładać gorących produktów do lodówki. Przed włożeniem do lodówki należy odczekać, aż ciepłe jedzenie ostygnie do temperatury pokojowej.
- Nic nie powinno opierać się o tylną ścianę lodówki, ponieważ spowoduje to szron i ewentualne problemy z kondensacją, które będą trudne do usunięcia.
- Przed włożeniem do lodówki upewnić się, że jedzenie jest czyste, a dodatkowa woda została usunięta.
- Należy zawinąć lub przykryć jedzenie przed włożeniem do lodówki. Pozwoli to zapobiec utracie wilgoci, utrzymać świeżość żywności i uniknąć nieprzyjemnych zapachów.
- Należy podzielić żywność przed włożeniem do lodówki. Żywność, która ma być wcześniej wykorzystana, powinna być przechowywana w przedniej części półki, aby zapobiec zepsuciu spowodowanemu otwieraniem drzwi przez dłuższy czas.
- Nie przepełniać lodówki. Pomiędzy żywnością powinna być wystarczająca przestrzeń, aby umożliwić cyrkulację chłodnego powietrza.
- Rozmrażanie mrozonek w komorze lodówki pomoże utrzymać niską temperaturę i zaoszczędzić energię.
- Nigdy nie przechowywać surowego mięsa na półkach nad gotowanym mięsem lub innymi produktami. Pomoże to zapobiec sytuacji, w której soki z surowego mięsa zanieczyszczą inne produkty spożywcze.

Przechowywanie

Lodówka służy do krótkotrwałego przechowywania żywności. Chociaż można utrzymać niskie temperatury, nie zaleca się dłuższych okresów przechowywania żywności.

Ponieważ zimne powietrze cyrkuluje w lodówce, temperatura może się różnić w poszczególnych jej częściach. W związku z tym żywność powinna być przechowywana w różnych częściach w zależności od jej rodzaju. Sekcja 6 i 7 są najzimniejszymi częściami lodówki.

1. Masło, sery itp.
2. Żywność w słoikach i butelkach
3. Napoje np. mleko
4. Gotowana żywność
5. Jogurty, przetwory itp.
6. Butelki 75cl lub gotowe dania itp.
7. Świeże mięso i ryby
8. Owoce i warzywa

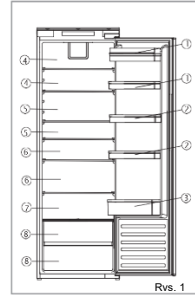

Najbardziej energooszczędna konfiguracja wymaga umieszczenia szuflad, pudełek na żywność i półek w produkcie, patrz powyższe rysunki

Półki lodówki można przesunąć zgodnie z wymaganiami przechowywania w danej części lodówki. Aby przesunąć półkę, unieś tylną część, a następnie wyciągnij ją na zewnątrz. Aby wymienić, wsuń półkę z powrotem do szczeliny, a następnie opuść tylną część.

Stojaki na wino można dowolnie aranżować lub wysuwać.

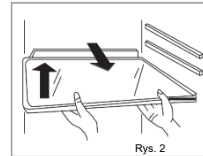

- Zaleca się ustawienie temperatury w komorze chłodziarki na 4°C oraz
- W przypadku większości rodzajów żywności najdłuższy czas przechowywania w komorze chłodziarki jest osiągany przy niższych temperaturach. Ponieważ niektóre specyficzne produkty (takie jak świeże owoce i warzywa) w przypadku mniejszych temperatur mogą się zepsuć, zaleca się przechowywanie ich w szufladach, o ile są obecne. Jeśli ich nie przewidziano, należy pozostawić średnie ustawienie termostatu.

Panel sterowania

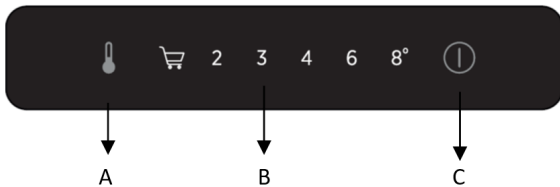

Powyższy obraz przedstawia panel sterowania i tylko przyciski po lewej i prawej stronie służą do sterowania lodówką. Prawy przycisk służy do włączania / wyłączenia lodówki, a lewy do regulacji temperatury.

A. Czujnik regulacji temperatury lodówki

Ten przycisk służy do regulacji temperatury w lodówce. Nacisnąć ten czujnik raz, aby aktywować regulację, a następnie tyle razy, ile potrzeba, aż zostanie wybrany żądany poziom. Zakres ustawień obejmuje super chłodzenie, 2 ° C, 3 ° C, 4 ° C, 6 ° C, 8 ° C.

Rozpocznij super chłodzenie: gdy wybrane jest super chłodzenie, oznacza to, że lodówka będzie działać w temperaturze 2 ° C przez 24 godziny, po czym funkcja wyłączy się automatycznie, a następnie powróci do pierwotnego ustawienia temperatury.

Proszę zwrócić uwagę: Jeśli to możliwe, unikaj ciągłego ustawiania temperatury na super chłodzenie lub 2 ° C. Pomoże to zmniejszyć obciążenie sprężarki i układu chłodniczego.

B. Wyświetlacz ustawienia temperatury lodówki

Ten wyświetlacz podświetli aktualne ustawienie temperatury. Regulacja temperatury zostanie przedstawiona na wyświetlaczu.

Proszę zwrócić uwagę:

Nie używasz cyfr do zmiany temperatury.

Zamiast tego użyj przycisku regulacji temperatury lodówki (A).

Pozycja	Warunki
1-2	Temperatura letnia lub zewnętrzna w zakresie 20-35°C.
2-3	Wiosna, jesień lub temperatura otoczenia pomiędzy < 20°C.
Przechłodzenie	Funkcja przechłodzenia

C. Przycisk zasilania

Naciśnij przycisk przez 3 sekundy, aby włączyć lub wyłączyć urządzenie.

Ten produkt ma funkcję pamięci wyłączenia lub awarii zasilania.

Pielęgnacja i czyszczenie

Zawsze odłączyć urządzenie od zasilania przed czyszczeniem lub konserwacją.

Części lodówki i pojemnika na owoce i warzywa należy czyścić roztworem sody oczyszczonej i letniej wody. Nie używać produktów ściernych lub detergentów. Po umyciu dokładnie przemyć wodą i wysuszyć.

Półki, szuflady i półki na drzwiach czyścić oddzielnie ręcznie, łagodnym roztworem płynu do mycia naczyń i wody. Nie wkładać ich do zmywarki.

Otwór spustowy wody z tyłu komory lodówki należy okresowo czyścić, aby zapobiec zbieraniu się rozmrożonej wody wewnątrz komory lodówki. Do czyszczenia otworu spustowego można użyć korka spustowego.

Jeśli urządzenie nie będzie używane przez dłuższy czas, odłączyć je i wyczyścić. Drzwi należy pozostawić lekko uchylone, aby zapobiec tworzeniu się pleśni i nieprzyjemnych zapachów.



Rozmrażanie lodówki

Lodówka rozmraża się samoczynnie. Powstała woda wypłynie z lodówki przez kanał z tyłu lodówki, chyba że otwór spustowy jest zablokowany. Ważne jest, aby zawsze utrzymywać kanał w czystości, używając dostarczonego narzędzia do czyszczenia/ korka spustowego. Rozmrożona woda zbiera się na tacy do odparowywania z tyłu urządzenia i odparowuje.

Proszę zwrócić uwagę: Jeśli regularnie w lodówce znajduje się woda lub zauważysz, że kompresor cały czas działa, prawdopodobnie drzwi nie są zamknięte prawidłowo. Może to być spowodowane wadliwą uszczelką drzwi lub nieprawidłowo zamontowanymi lub zbyt ciężkimi drzwiami zabudowy. Więcej informacji można znaleźć w sekcji dotyczącej usuwania usterek.

Wymiana światła

Jeżeli oświetlenie LED w jakikolwiek sposób ulegnie awarii, powinien je wymienić tylko autoryzowany serwis. W przypadku niewielkiej awarii lodówki prosimy o kontakt z działem obsługi klienta w celu umówienia wizyty serwisowej. Dane kontaktowe znajdują się na tylnej okładce niniejszej instrukcji.

Dostępność części zamiennych

Termostaty, czujniki temperatury, płytki obwodów drukowanych przez okres co najmniej siedmiu lat od wprowadzenia do obrotu ostatniego egzemplarza danego modelu
klamki, zawiasy do drzwi, tace i koszyki przez okres co najmniej siedmiu lat oraz uszczelki drzwiowe przez okres co najmniej 10 lat od wprowadzenia do obrotu ostatniego egzemplarza danego modelu

Usuwanie usterek

W przypadku problemów z urządzeniem należy zapoznać się z procedurą usuwania usterek przed skontaktowaniem się z działem obsługi klienta

Kiedy urządzenie nie działa, sprawdzić, czy:

- Urządzenie ma zasilanie.
- Bezpieczniki w domu są nienaruszone i bezpiecznik we wtyczce nie przepalił się.
- Lodówka nie została wyłączona.
- Gniazdo wtykowe działa prawidłowo. Aby to sprawdzić, podłączyć inne urządzenie elektryczne, aby sprawdzić, czy gniazdo nie jest uszkodzone.

Jeśli urządzenie działa, ale nieprawidłowo, sprawdzić, czy:

- Urządzenie nie jest przeciążone.
- Termostat jest ustawiony na odpowiednią temperaturę.
- Drzwi zamykają się prawidłowo.
- System chłodzenia z tyłu urządzenia jest czysty i bez kurzu i nie dotyka tylnej ściany.
- Na ścianach bocznych i tylnych jest wystarczająca wentylacja.
- Może to być spowodowane nieprawidłowym zamontowaniem drzwi zabudowy, co powoduje, że drzwi lodówki nie zamykają się prawidłowo, a przez to wpuszczane jest ciepłe powietrze. Jeśli nie masz pewności, poproś instalatora o sprawdzenie drzwi zabudowy.

Kiedy urządzenie działa głośno, sprawdzić, czy:

- Urządzenie jest wypoziomowane i stabilne.
- Ściany boczne i tylna są czyste i nie ma niczego na urządzeniu.
- Uwaga: Gaz chłodzący w lodówce może wydawać delikatny odgłos bulgotania, nawet gdy sprężarka nie działa.

Jeśli urządzenie wydaje sygnał dźwiękowy, sprawdzić, czy:

- Drzwi są zamknięte. Alarm włączy się po 60 sekundach od otwarcia drzwi.

Jeśli w dnie komory lodówki jest woda, sprawdzić, czy:

- Otwór spustowy z tyłu komory jest drożny.

Jeśli na tylnej ścianie lodówki utworzył się lód:

- Kropelki lodu tworzą się na tylnej ścianie lodówki, jest to normalne. Nie stanowi to wady urządzenia.
- Upewnij się, że żadne przedmioty wewnątrz lodówki nie stykają się z tylną ścianą.
- Sprawdź, czy przy otwieraniu drzwi urządzenia występuje opór. Jeśli otworzą się przy najmniejszym dotknięciu, może to oznaczać, że uszczelka drzwi wymaga wymiany.
- Sprawdź uszczelnienie drzwi pod kątem ewentualnych zagięć, zanieczyszczeń lub uszkodzeń. Jeśli zauważył jakiegokolwiek tego typu objawy i nie możesz samodzielnie rozwiązać problemu, skontaktować się z działem obsługi klienta, aby wymienić uszczelkę.
- Może to być spowodowane nieprawidłowym montażem drzwi zabudowy. Jeśli nie masz pewności, poproś instalatora o sprawdzenie drzwi zabudowy.

Jeśli dioda LED w urządzeniu nie działa:

- Skontaktować się z działem obsługi klienta, aby umówić wizytę serwisową.

Pomoc techniczna

Aby skontaktować się z pomocą techniczną, odwiedź naszą stronę internetową:

<https://corporate.haier-europe.com/en/>. W sekcji „website” wybierz markę swojego produktu i swój kraj. Zostaniesz przekierowany na konkretną stronę internetową, na której znajdziesz numer telefonu i formularz do kontaktu z pomocą techniczną

Instalacji

To urządzenie nigdy nie może być instalowane w pobliżu źródeł ciepła, np. elementy grzejne, kuchenki lub wilgotne miejsca.

Podczas instalacji tego urządzenia zwróć się o pomoc do innych osób. To urządzenie może mieć ostre krawędzie. Noś odpowiednie środki ochrony indywidualnej wymagane do realizacji tego zadania i ochrony środowiska.

- Aby upewnić się, że urządzenie jest wypoziomowane, należy użyć nóżek z regulacją wysokości z przodu urządzenia.
- System chłodzenia z tyłu urządzenia nie może dotykać tylnej ściany. Im większa różnica, tym lepiej.
- Urządzenie należy zainstalować z odpowiednią wentylacją. Należy upewnić się, że nad urządzeniem jest wolna przestrzeń umożliwiająca wymianę powietrza oraz że jest wolna przestrzeń między tyłem urządzenia a ścianą.

Urządzenie należy zainstalować w miejscu, w którym temperatura otoczenia odpowiada klasie klimatycznej wskazanej na tabliczce znamionowej urządzenia:

- Rozszerzona umiarkowana (SN): dodaje się ostrzeżenie: „Urządzenie chłodnicze jest przeznaczone do użytku w temperaturze otoczenia mieszczącej się w zakresie od 10 °C do 32 °C”
- Umiarkowana: dodaje się ostrzeżenie (N): „Urządzenie chłodnicze jest przeznaczone do użytku w temperaturze otoczenia mieszczącej się w zakresie od 16 °C do 32 °C”

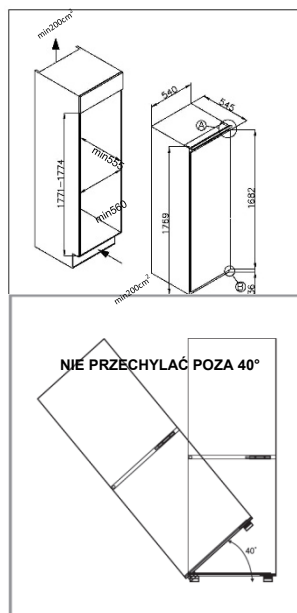

- Subtropikalna: dodaje się ostrzeżenie (ST): „Urządzenie chłodnicze jest przeznaczone do użytku w temperaturze otoczenia mieszczącej się w zakresie od 16 °C do 38 °C”
- Tropikalna: dodaje się ostrzeżenie (T): „Urządzenie chłodnicze jest przeznaczone do użytku w temperaturze otoczenia mieszczącej się w zakresie od 16 °C do 43 °C”

Wentylacja

Rys. 6

Główną kwestią podczas instalowania dowolnej lodówki w kuchni do zabudowy jest wentylacja. Ciepło usuwane z komory chłodzącej musi zostać odprowadzone do atmosfery. Niewłaściwa wentylacja może prowadzić do przedwczesnej awarii sprężarki, nadmiernego zużycia energii, całkowitej awarii systemu i może spowodować unieważnienie gwarancji udzielonej wraz z urządzeniem. W przypadku produktów przeznaczonych do montażu w wysokiej zabudowie muszą być spełnione następujące wymagania:

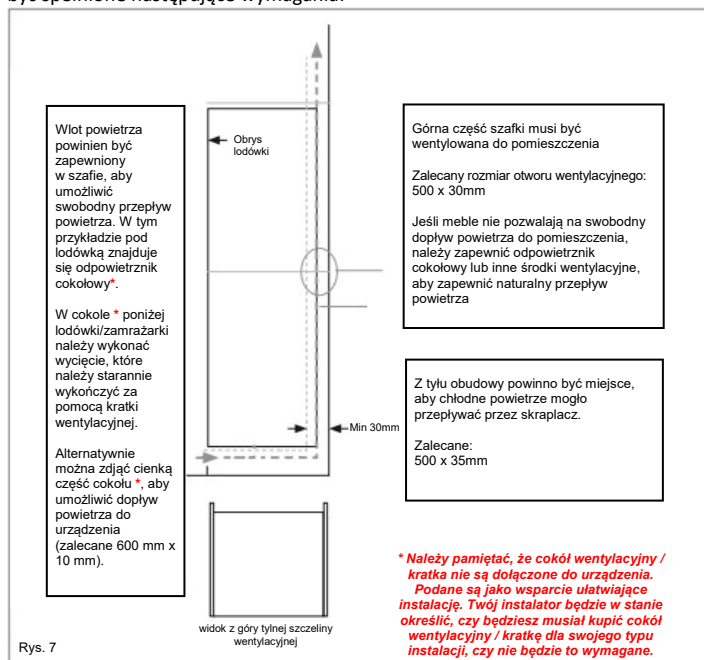

Rys. 7

Otwarty kanał z tyłu jest wyraźnie pokazany. Dla prawidłowej pracy urządzenia ważne jest, aby górna część obudowy nie była zablokowana. Głębokość kanału 40-50 mm jest standardowa w przypadku większości urządzeń.

W cokole urządzenia wymagany jest otwór wentylacyjny, który umożliwi zasysanie powietrza przez sprężarkę i wymianę ciepła. Wymagany przepływ powietrza można uzyskać, usuwając cienką część cokołu (zalecane minimum 600 mm x 10 mm).

Co do zasady, im więcej powietrza może dostać się do wewnątrz i na zewnątrz, tym lepsze i bardziej wydajne jest działanie produktu.

Instalacja w szafie

Z pomocą innych osób, przesuń urządzenie do szafy.
W podstawie urządzenia znajdują się dwie metalowe płyty.
Do tych płyt (Rys.9) zamontować dołączone białe podkładki dystansowe (Rys.8).

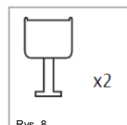

Upewnić się, że bariery elementów dystansowych są na poziomie bariery podstawy szafy.

Montaż drzwi maskujących

- Upewnić się, że między stroną bez zawiasów a ścianą szafy jest szczelina od 3 do 4 mm.
- Zlokalizować suwak we wsporniku i przymocować go do drzwi maskujących w odległości od 20 do 22 mm od krawędzi maskującej, jak pokazano na rysunku 11, upewniając się, że suwak jest umieszczony centralnie i poziomo na wsporniku.

Mocno dokręcić ręcznie.

- Wypełnić szczelinę po stronie bez zawiasów za pomocą dostarczonej taśmy uszczelniającej, tak jak pokazano na rysunku 12.
- Gotowy wygląd suwaków drzwi powinien być podobny do pokazanego na rysunku 14, który pokazuje 2 suwaki na miejscu.
- **Upewnić się, że drzwi urządzenia otwierają się, zamykają i uszczelniają prawidłowo.**

Po zakończeniu i jeśli jesteś zadowolony z dopasowania urządzenia do szafy, zgiąć i zatrzasać części białych elementów dystansowych oznaczonych literą „S”, jak pokazano kropkowanym konturem na rys. 13. Pozostawić resztę osłony dystansowej na miejscu nad metalowymi płytami.

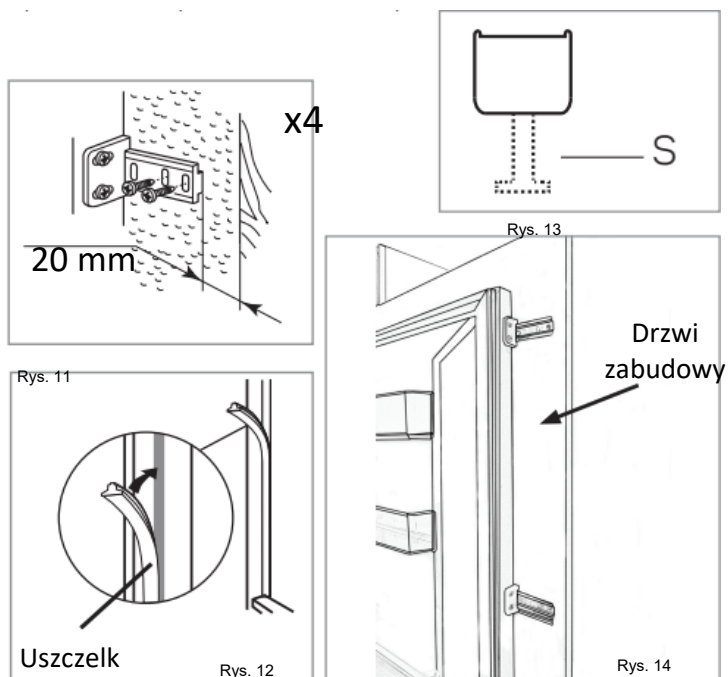

Ważne! Po zakończeniu instalacji należy sprawdzić, czy urządzenie jest zamocowane w urządzeniu oraz czy drzwi zamykają się i otwierają prawidłowo. Jeśli podczas otwierania drzwi uszczelki drzwi nie napotykają oporu, prawdopodobnie oznacza to, że urządzenie i/lub drzwi zabudowy nie są prawidłowo zamontowane.

Odwrócenie drzwi urządzenia

Zalecamy zwrócenie się o pomoc do innej osoby w celu podparcia drzwi podczas wykonywania tej operacji. Zawsze noś odpowiednie środki ochrony indywidualnej do wykonywanego zadania. Przygotować powierzchnię z miękkim, czystym ręcznikiem lub podobnym, na której będziesz mógł umieścić drzwi podczas tych czynności.

Zdjąć pokrywę prawego górnego zawiasu i zawias za pomocą śrubokręta.

1

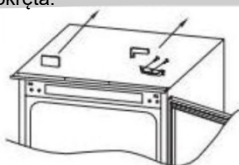

Zdjąć drzwi.

2



Zdjąć prawy dolny zawias i lewe plastikowe zaślepki i założyć je po przeciwnej stronie.

3



Zamontować prawy górny zawias do lewego dolnego i założyć osłonę.

4

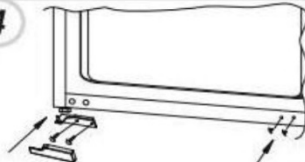

Ustawić drzwi na dolnym zawiasie i zamontować dolny zawias do góry, upewnić się, że 1-2-3 są bardzo blisko

5



Zapewnienie prawidłowego uszczelnienia drzwi:

Ściśnięcie uszczelki po odwróceniu drzwi jest normalnym zjawiskiem. Przy zamkniętych drzwiach użyć suszarki do włosów, aby rozszerzyć uszczelkę i wypełnić szczelinę między drzwiami a korpusem urządzenia.

Uważać, aby nie używać suszarki do włosów zbyt blisko urządzenia, co mogłoby uszkodzić uszczelkę. Powinna wystarczyć odległość około 10 cm.

Po zakończeniu odczekać, aż uszczelka i drzwi ostygną przed dotknięciem ich. Po zakończeniu uszczelka powinna pozostać na miejscu.

NAJZIMNIEJSZA CZĘŚĆ CHŁODZIARKI

Poniższy symbol wskazuje lokalizację najzimniejszego miejsca w chłodziarce. Obszar ten jest oznaczony obok wentylatora i na górze za pomocą symbolu lub półki umieszczonej na tej samej wysokości.



Aby zagwarantować temperaturę w tym obszarze, upewnij się, że położenie tej półki nie uległo zmianie. **INSTALACJA WSKAŹNIKA TEMPERATURY**

Aby ułatwić prawidłowe ustawienie chłodziarki, została ona wyposażona we wskaźnik temperatury, który będzie monitorował średnią temperaturę w najzimniejszej części. **OSTRZEŻENIE:**

Ten wskaźnik jest przeznaczony wyłącznie do użytku z chłodziarką. Pamiętaj, aby nie używać go w innej chłodziarce (najzimniejszy obszar będzie inny) lub do innych celów.

Sprawdzanie temperatury w najzimniejszym miejscu. Po zainstalowaniu wskaźnika temperatury możesz regularnie sprawdzać, czy temperatura w najzimniejszym obszarze jest prawidłowa.

W razie potrzeby wyreguluj termostat zgodnie z powyższym opisem. Na temperaturę wewnątrz chłodziarki wpływa kilka czynników, takich jak temperatura otoczenia, ilość przechowywanej żywności i częstotliwość otwierania drzwi. Uwzględnij te czynniki podczas ustawiania temperatury.

Aby mieć pewność, że żywność w lodówce jest dobrze zachowana, zwłaszcza w najzimniejszej części, upewnij się, że wskaźnik temperatury wyświetla „OK”.



Jeśli „OK” nie jest wyświetlane, temperatura w tej części jest zbyt wysoka. Ustaw termostat w wyższej pozycji. Odczekaj co najmniej 12 godzin przed ponowną regulacją termostatu. Po włożeniu świeżej żywności do urządzenia lub po wielokrotnym (lub dłuższym) otwarciu drzwi, normalne jest, że wskaźnik „OK” nie wyświetla się na wskaźniku temperatury.

SUMÁRIO

INFORMAÇÃO DE SEGURANÇA	137
Desmantelamento de um aparelhos antigos	144
Conformidade	144
Garantia	145
Poupança de energia	145
Antes da primeira utilização	145
Utilização do frigorífico	145
Armazenamento	146
Painel de controlo	147
Cuidados e limpeza	148
Descongelamento do frigorífico	148
Substituir a luz	148
Disponibilidade de peças de reposição	148
Resolução de problemas	149
Assistência técnica	150
Instalação	150
Ventilação	151
Instalação no armário	152
Montar a porta do painel	153
Inverter a porta do aparelho	154

Obrigado por comprar este produto.

Antes de usar o seu frigorífico, leia atentamente este manual de instruções para maximizar o seu desempenho. Guarde toda a documentação para uso futuro ou outros proprietários. Este produto destina-se exclusivamente a uso doméstico ou para aplicações similares, tais como:

- Área de cozinha para pessoal em lojas, escritórios e outros ambientes de trabalho
- Em quintas, para clientes de hotéis, motéis e outros ambientes do tipo residencial
- como B&Bs (cama e pequeno-almoço)
- Para serviços de catering e aplicações similares, e não para venda por retalho.

Este eletrodoméstico deve ser usado apenas para fins de armazenamento de alimentos, sendo qualquer outro uso considerado perigoso. O fabricante não será responsável por incumprimentos. Além disso, é recomendável que consulte as condições de garantia.

INFORMAÇÃO DE SEGURANÇA

Leia atentamente as instruções de operação e instalação! Estas contêm informações importantes sobre como instalar, usar e fazer a manutenção do eletrodoméstico. O fabricante não é responsável se não cumprir as instruções e avisos. Guarde todos os documentos para uso subsequente ou para o próximo proprietário.

- **Não ligue o aparelho à alimentação de energia até que todas as proteções de embalagem e de transporte tenham sido removidas. Mantenha as crianças afastadas da embalagem e das suas peças. Perigo de sufocação devido a caixas de cartão dobráveis e a película plástica!**
- **Deixe repousar , no mínimo, 4 horas antes de ligar para permitir que o óleo do compressor assente se transportado horizontalmente**
- **Na entrega, verifique se o produto não está danificado e se todas as peças e acessórios estão em perfeitas condições**
- **Não danificar o circuito do refrigerante**

- Mantenha as aberturas de ventilação na caixa do eletrodoméstico ou na estrutura embutida, livre de obstruções
- Nunca use água na posição do compressor, limpe-o cuidadosamente com um pano seco depois da limpeza para evitar ferrugem
- Manuseie o aparelho sempre com pelo menos duas pessoas porque é pesado.
- Instale e nivele o aparelho numa área adequada para o seu tamanho e utilização.
- Certifique-se de que as informações elétricas na placa de classificação correspondem à fonte de alimentação. Se não, entre em contato com um electricista.
- O aparelho é operado por uma fonte de alimentação de 220-240 VAC/50 Hz. Uma flutuação da tensão anormal pode fazer com que o aparelho não ligue ou danifique o controlo da temperatura ou o compressor, ou pode haver um ruído anormal durante o funcionamento. Nesse caso, deve ser montado um regulador automático.
- Apenas para o Reino Unido: O cabo de alimentação do aparelho está equipado com uma ficha de 3 cabos (terra) que se encaixa numa tomada standard de 3 cabos (ligada à terra). Nunca corte ou desmonte o terceiro pino (terra). Após a instalação do aparelho, a tomada deve ficar acessível.

- Certifique-se de que o cabo de alimentação não fica preso debaixo do aparelho durante e depois de transportar/mover o aparelho, para evitar que o cabo seja cortado ou danificado. Se o cabo de alimentação estiver danificado, deve ser substituído pelo fabricante, pelo seu agente de serviço ou por pessoa qualificada, para evitar perigo
- Não instale o eletrodoméstico em locais húmidos, oleosos ou empoeirados, nem o exponha à luz solar direta e à água
- Não instale o eletrodoméstico próximo de aquecedores ou de materiais inflamáveis
- Não armazene produtos que contenham propulsor inflamável (por ex. latas de sprays) ou substâncias explosivas no aparelho. Risco de explosão!
- Não armazene produtos que contenham propulsor inflamável (por ex. latas de sprays) ou substâncias explosivas no aparelho. Risco de explosão!
- Não armazene produtos que contenham propulsor inflamável (por ex. latas de sprays) ou substâncias explosivas no aparelho. Risco de explosão!
- Não puxe ou dobre excessivamente o cabo de alimentação ou toque a ficha com as mãos molhadas
- Não armazene produtos que contenham propulsor inflamável (por ex. latas de sprays) ou substâncias explosivas no aparelho. Risco de explosão!

- Não coloque artigos instáveis (objetos pesados, recipientes cheios de água) em cima do frigorífico, para evitar lesões pessoais causadas por queda ou choque elétrico causado pelo contato com a água.
- Não usar aparelhos elétricos dentro dos compartimentos de armazenamento de alimentos do aparelho, exceto se forem do tipo recomendado pelo fabricante
- Não toque nos elementos de refrigeração internos, especialmente com as mãos molhadas, para evitar rachas ou ferimentos
- Correm maior risco as crianças, pessoas com capacidades físicas, mentais ou sensoriais limitadas, bem como pessoas que têm conhecimento inadequado sobre a operação segura do aparelho. Verifique se as crianças e as pessoas vulneráveis compreenderam os riscos. Uma pessoa responsável pela segurança deve fiscalizar ou instruir as crianças e pessoas vulneráveis que estão a utilizar o aparelho. Apenas crianças com idade igual ou superior a 8 anos podem utilizar o aparelho.
- As crianças não devem brincar com o eletrodoméstico
- Crianças com idades entre os 3 e os 8 anos não podem carregar e descarregar o aparelho
- PARA aparelhos com um congelador: não armazene líquidos engarrafados ou enlatados (especialmente

bebidas gaseificadas) no congelador. As garrafas e latas podem explodir!

- PARA aparelhos com um congelador: nunca coloque alimentos congelados, diretamente do compartimento do congelador, na boca. Risco de queimaduras de baixa temperatura!
- Mantenha as peças plásticas e o vedante da porta isentos de óleo e gordura. Caso contrário, as peças plásticas e o vedante da porta tornar-se-ão porosas.
- Antes de realizar qualquer operação, desligue o cabo de alimentação da tomada elétrica
- Não usar dispositivos mecânicos ou outros meios para acelerar o processo de descongelação, além dos recomendados pelo fabricante
- Não use objetos pontiagudos ou com arestas afiadas, como facas ou garfos, para remover o gelo. Nunca use secadores de cabelo, aquecedores elétricos ou outros aparelhos elétricos para descongelar
- Recomenda-se manter a ficha limpa, pois quaisquer resíduos de poeira excessivos na tomada pode provocar fogo
- Não tente reparar, desmontar ou modificar o aparelho sozinho. Em caso de reparação, entre sempre em contato com a nossa assistência ao cliente.
- Supervisione as crianças enquanto o aparelho estiver a ser limpo ou mantido.

- Não lave prateleiras de vidro frias com água quente. A mudança súbita de temperatura pode fazer com que o vidro se quebre.
- AVISO: Os tubos do circuito de refrigeração transmitem uma pequena quantidade de um refrigerante ecológico mas inflamável (R600a) e gás isolante (ciclopentano). Não danifica a camada de ozono e não aumenta o efeito estufa. Se ocorrer derrame de refrigerante, pode ferir os olhos ou inflamar.
- Caso o circuito refrigerante esteja danificado:
 - Desligue o aparelho e retire a ficha elétrica,
 - Mantenha as chamas nuas e/ou as fontes de ignição afastadas do aparelho
 - Ventile muito bem a sala durante vários minutos
 - Informe a assistência ao cliente.
- AVISO: Não danifique a ficha e/ou o cabo de alimentação; isso pode causar choques elétricos ou incêndios.
- AVISO: Não use tomadas múltiplas portáteis ou fontes de alimentação portáteis. Não recomendamos a utilização de extensões e adaptadores.
- Não se sente nem se ponha de pé em cima do aparelho. Pode magoar-se ou danificar o aparelho. Este aparelho não foi concebido para ser empilhado com qualquer outro aparelho.
- O produto foi desenhado e construído apenas para uso doméstico

- Só podem ser utilizadas peças originais fornecidas pelo fabricante. O fabricante garante que apenas estas peças satisfazem os requisitos de segurança.
- Abrir a porta durante longos períodos pode causar um aumento significativo da temperatura nos compartimentos do aparelho
- Limpar regularmente as superfícies que possam entrar em contacto com alimentos e sistemas de drenagem acessíveis
- Tanques de água limpa, se não forem utilizados durante 48h; lave o sistema de água ligado ao fornecimento de água se a água não for extraída durante 5 dias
- Guardar carne e peixe crus em recipientes adequados no congelador, que não fiquem em contacto ou pinguem sobre outros alimentos
- Os compartimentos de alimentos congelados de duas estrelas (se apresentados no aparelho) são adequados para armazenar alimentos pré-congelados, armazenar ou fazer gelados e cubos de gelo
- Os compartimentos de uma, duas e três estrelas (se apresentados no aparelho) não são adequados para congelar alimentos frescos
- Se o aparelho ficar vazio durante longos períodos, deve desligar, descongelar, limpar, secar o mesmo e deixar a porta aberta para evitar o desenvolvimento do bolor no interior

- No caso dos aparelhos de armazenagem de vinhos: Este aparelho destina-se exclusivamente à armazenagem de vinhos
- No caso dos aparelhos de instalação livre: Este aparelho de refrigeração não se destina a ser utilizado como aparelho encastrável
- No caso dos aparelhos sem compartimento de quatro estrelas: Este aparelho de refrigeração não é adequado para congelar géneros alimentícios

Desmantelamento de um aparelhos antigos



Este equipamento está marcado em conformidade com a Diretiva Europeia 2012/19/UE sobre Resíduos Eléctricos e Equipamento Electrónico (REEE).

O REEE contém substâncias poluentes (que podem ser perigosas para o meio ambiente) e componentes básicos (que podem ser reutilizados). É importante que os REEE sejam submetidos a tratamentos específicos, para remover e eliminar adequadamente todos os poluentes e recuperar e reciclar todos os materiais.

As pessoas desempenham um papel importante para garantir que os REEE não representam um problema ambiental; para isso, é essencial que sejam cumpridas algumas regras básicas:

- Os REEE não devem ser tratados como lixo doméstico;
- Os REEE devem ser entregues nos pontos de recolha adequados administrados pelo município ou por empresas registadas. Em muitos países, para grandes REEE, pode estar disponível recolha doméstica.

Em muitos países, quando é comprado um aparelho novo, o antigo pode ser devolvido ao retalhista, que deve proceder à recolha gratuitamente, desde que o equipamento seja de tipo equivalente e tenha as mesmas funções do equipamento fornecido.

Conformidade

Ao colocar a marca  neste produto, confirmamos a sua conformidade com todos os requisitos Europeus de segurança, saúde e ambientais que são mencionados na legislação aplicável para este produto.

Garantia

A garantia mínima é: 2 anos para os países da UE, 3 anos para a Turquia, 1 ano para o Reino Unido, 1 ano para a Rússia, 3 anos para a Suécia, 2 anos para a Sérvia, 5 anos para a Noruega, 1 ano para Marrocos, 6 meses para a Argélia, Tunísia nenhuma garantia legal necessária.

Poupança de energia

Para maiores poupanças energéticas sugerimos:

- Instalar o eletrodoméstico afastado de fontes de calor e não exposto à luz solar direta e numa sala bem ventilada.
- Evitar colocar alimentos quentes no frigorífico para evitar o aumento da temperatura interna e, assim, causar o funcionamento contínuo do compressor.
- Não envolver excessivamente os alimentos de modo a garantir uma circulação adequada do ar.
- Descongelar o eletrodoméstico em caso de haver gelo para facilitar a transferência de frio.
- No caso de falha de energia elétrica, é aconselhável manter a porta do frigorífico fechada.
- Abrir ou manter as portas do eletrodoméstico abertas o mínimo possível
- Evitar ajustar as definições para temperaturas muito frias.
- Limpar o pó presente na parte traseira do aparelho

Para mais informações sobre o produto, consulte <https://eprel.ec.europa.eu/> ou digitalize o QR na etiqueta de energia fornecida com o aparelho

Antes da primeira utilização

Deve permitir que o frigorífico repouse durante pelo menos quatro horas antes de ligar a alimentação.

Recomenda-se que limpe o interior do aparelho antes da primeira utilização, utilizando uma solução de bicarbonato de sódio e água morna e, em seguida, secando bem o interior.

O frigorífico pode ter um odor diferente aquando da primeira utilização. Este irá desaparecer à medida que o aparelho arrefece.

Tenha em atenção o seguinte:

O aparelho irá iniciar a uma definição de temperatura de 3 °C e irá trabalhar continuamente até atingir a temperatura correta.

Se o aparelho for desligado, deverá aguardar cinco minutos antes de voltar a ligá-lo, para evitar danos desnecessários no compressor.

Nunca guarde itens inflamáveis ou explosivos nem ácidos corrosivos fortes ou alcalinos no aparelho.

Este frigorífico refrigera os seus alimentos arrefecendo a parte de trás da cavidade. É normal a acumulação de gelo nesta superfície; este acaba depois por descongelar e é drenado através de um pequeno orifício no fundo, onde evapora inofensivamente. A presença de gelo na parte traseira não significa que o frigorífico está a funcionar incorretamente.

Utilização do frigorífico

- Nunca coloque líquidos descobertos no frigorífico.

- Nunca coloque alimentos quentes no frigorífico. Antes de serem colocados no frigorífico, deve deixar-se que os alimentos quentes arrefeçam à temperatura ambiente.
- Nada deve estar nenhum item em contacto com a parede traseira do frigorífico, pois isto irá provocar o aparecimento de gelo e possíveis problemas de condensação que serão difíceis de remover.
- Certifique-se de que os alimentos estão limpos e sem água no exterior antes de os colocar no frigorífico.
- Embrulhe ou cubra os alimentos antes de os colocar no frigorífico. Isto vai ajudar a evitar a perda de humidade, manter os alimentos frescos e evitar odores desagradáveis.
- Ordene os alimentos antes de armazenar. Quaisquer alimentos a serem utilizados em breve devem ser armazenados na frente da prateleira para evitar que a deterioração causada pela abertura da porta durante períodos prolongados.
- Não encha o frigorífico em excesso. Deve existir espaço suficiente entre os alimentos para permitir que o ar frio circule.
- Descongelar alimentos congelados no compartimento do frigorífico irá ajudar a manter a temperatura baixa e poupar energia.
- Nunca guarde carnes cruas em prateleiras acima de carnes cozinhadas ou de outros produtos. Isto irá ajudar a evitar que os sucos da carne crua contaminem outros alimentos.

Armazenamento

O frigorífico destina-se ao armazenamento de alimentos a curto prazo. Embora possam ser mantidas baixas temperaturas, não são recomendados períodos prolongados de armazenamento de alimentos.

Como o ar frio circula dentro do frigorífico, a temperatura pode variar entre as diferentes secções. Como tal, os alimentos devem ser armazenados em diferentes secções, de acordo com o tipo. As secções 6 e 7 são as partes mais frias do frigorífico.

1. Manteiga, queijos, etc.
2. Alimentos em frascos e garrafas
3. Bebidas, por ex., leite
4. Alimentos cozinhados
5. Iogurtes, conservas, etc.
6. garrafas de 75 cl ou refeições prontas, etc.
7. Carne fresca e peixe
8. Fruta e legumes

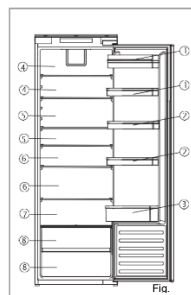

A configuração mais energeticamente eficiente requer que as gavetas, a caixa e as prateleiras estejam dentro do frigorífico. Consulte as imagens acima.

As prateleiras do frigorífico podem ser movidas de acordo com as necessidades de armazenamento na secção do frigorífico. Para mover a prateleira, eleve a secção traseira e, em seguida, puxe-a para fora. Para voltar a colocar, deslize a prateleira na ranhura e, em seguida, baixe a secção traseira.

As prateleiras de vinho podem ser colocadas ou removidas conforme desejado.

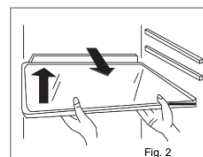

- Sugere-se definir a temperatura para 4 °C no compartimento do frigorífico
- Para a maioria das categorias de alimentos, o maior tempo de armazenamento no compartimento do frigorífico é conseguido com temperaturas mais frias. Uma vez que alguns produtos específicos (como frutas e legumes frescos) podem ser danificados com temperaturas mais frias, sugere-se mantê-los sempre nas gavetas dos frescos. Se não estiver presente, mantenha uma configuração média do termóstato.

Painel de controlo



A imagem acima é o painel de controlo, e apenas os botões à esquerda e à direita funcionam para controlar o refrigerador. O botão direito serve para ligar / desligar o refrigerador, enquanto o botão esquerdo serve para ajustar a temperatura.

A. Sensor de regulação da temperatura do frigorífico

Este botão é utilizado para ajustar a temperatura dentro do frigorífico. Pressione este sensor para ajustar e, em seguida, quantas vezes forem necessárias até selecionar o nível desejado. As configurações variam de super resfriamento, 2 ° C, 3 ° C, 4 ° C, 6 ° C, 8 ° C.

Iniciar super resfriamento: quando o super resfriamento for selecionado, significa que o refrigerador funcionará a 2 ° C por 24 horas, após isso, a função será encerrada automaticamente, voltando ao ajuste de temperatura original.

Tenha em atenção o seguinte: Sempre que possível, evite ajustar a temperatura em super resfriamento ou 2 ° C o tempo todo. Isso ajudará a aliviar a pressão sobre o compressor e o sistema de refrigeração.

B. Ecrã de regulação da temperatura do frigorífico

Este ecrã irá acender com a regulação atual da temperatura. Regular a temperatura irá percorrer este ecrã.

Tenha em atenção o seguinte: Você não usa números para alterar a temperatura. Em vez disso, use o botão de ajuste de temperatura da geladeira (A).

Posição	Condições
1-2	Temperatura de verão ou ambiente entre 20-35 °C
2-3	Temperatura de primavera, outono ou ambiente entre < 20 °C
Superresfriamento	Função de super resfriamento

C. Botão para ligar/desligar

Pressione o botão por 3 segundos para ligar ou desligar o aparelho.

Este produto tem uma função de memória após desligar ou após uma falha de energia.

Cuidados e limpeza

Desligue sempre o aparelho da fonte de alimentação antes de efetuar qualquer limpeza ou manutenção.

As secções do frigorífico e da gaveta para frescos devem ser limpas utilizando uma solução de bicarbonato de sódio e água morna. Não utilize produtos abrasivos nem detergentes. Após a lavagem, enxague e seque completamente.

Limpe as prateleiras, gavetas e prateleiras da porta separadamente à mão utilizando uma solução ligeira de líquido de lavagem e água. Não as coloque na máquina de lavar loiça.

O orifício de drenagem da água na parte traseira do compartimento do frigorífico deve ser limpo periodicamente para evitar a acumulação de água descongelada no interior do compartimento do frigorífico. O bujão de drenagem pode ser utilizado para limpar o orifício de drenagem.

Se o aparelho não for utilizado durante longos períodos de tempo, desligue-o e limpe-o. As portas devem ser deixadas ligeiramente abertas para evitar a formação de mofo e odores desagradáveis.

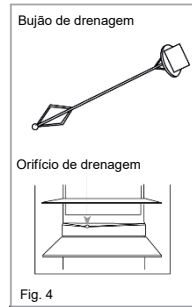

Descongelamento do frigorífico

O frigorífico tem descongelamento automático. Toda a água criada irá sair do frigorífico através do canal na parte traseira do frigorífico, a não ser que o orifício de drenagem esteja entupido. É importante manter o canal sempre livre utilizando a ferramenta de limpeza/bujão de drenagem fornecido. A água descongelada é recolhida no tabuleiro de evaporação, na parte traseira do aparelho, e dissipada por evaporação.

Tenha em atenção o seguinte: Se verificar regularmente a existência de zonas com água no frigorífico ou se verificar que o compressor está a funcionar constantemente, é provável que a porta não esteja a vedar corretamente. Tal pode ser devido a um defeito na vedação da porta ou a uma porta de decoração incorretamente montada ou excessivamente pesada. Para mais informações, consulte a secção de resolução de problemas.

Substituir a luz

Se a iluminação LED falhar de qualquer forma, deve ser substituída apenas por técnicos de manutenção autorizados. Em caso de falha da iluminação no seu frigorífico, contacte o Serviço de Apoio ao Cliente para programar uma visita de manutenção. Os dados de contacto estão na contracapa deste manual.

Disponibilidade de peças de reposição

- Termóstatos, sensores de temperatura, placas de circuito impresso e fontes de luz, por um período mínimo de sete anos após a colocação no mercado da última unidade do modelo em causa;
- pegas de porta, dobradiças de porta, tabuleiros e cestos por um período mínimo de sete anos e vedantes de porta por um período mínimo de dez anos, após a colocação no mercado da última unidade do modelo em causa

Resolução de problemas

Se tiver quaisquer problemas com o seu aparelho, deve verificar a resolução de problemas antes de ligar para o Serviço de Apoio ao Cliente.

Se o aparelho não estiver a funcionar, verifique se:

- O aparelho está a receber alimentação elétrica.
- Os fusíveis da casa são intactos e se o fusível na tomada não rebitou.
- O frigorífico não foi desligado.
- A tomada está a funcionar corretamente. Para verificar esta situação, ligue outro aparelho elétrico para ver se a tomada está com algum defeito.

Se o aparelho estiver a funcionar, mas não muito bem, verifique se:

- O aparelho não está sobrecarregado.
- O termostato é regulado para uma temperatura adequada.
- As portas estão a fechar corretamente.
- O sistema de refrigeração na parte traseira do aparelho está limpo e sem pó, e se não está em contacto com a parede traseira.
- Existe ventilação suficiente nas paredes laterais e traseiras.
- Isto pode ser devido ao facto da(s) porta(s) de decoração não estar(em) corretamente montada(s), fazendo com que a porta do frigorífico não feche corretamente e deixando assim entrar ar quente. Se não tiver certeza, peça ao seu instalador para verificar as portas de decoração.

Se o aparelho estiver a fazer barulho, verifique se:

- O aparelho está nivelado e estável.
- As paredes laterais e traseiras estão desimpedidas e se não há nada apoiado no aparelho.
- Nota: O gás de refrigeração no frigorífico pode fazer um leve borbulhar ou um ruído de gorgolejar, mesmo quando o compressor não está em funcionamento.

Se o aparelho estiver a emitir um sinal sonoro, verifique se:

- A porta está fechada. Será emitido um alarme se uma porta estiver aberta durante mais de 60 segundos.

Se existir água na base do compartimento do frigorífico:

- Verifique se o orifício de drenagem na parte traseira do compartimento está desobstruído.

Se verificar a formação de gelo na parede traseira do frigorífico:

- É normal que algumas gotas de gelo se formem na parede traseira do frigorífico. Isto não constitui uma avaria no aparelho.
- Certifique-se de que nenhum produto no interior do frigorífico está em contacto com a parede traseira.
- Verifique se há alguma resistência ao abrir a porta do aparelho. Se abrir ao mais pequeno toque, isto pode significar que o vedante da porta tem de ser substituído.
- Verifique a existência de dobras, detritos ou danos no vedante da porta. Se encontrar algo de anormal e não conseguir resolver o problema sozinho, contacte o Serviço de Apoio ao Cliente para que o vedante possa ser substituído.
- Isto pode ser devido ao facto da(s) porta(s) de decoração não estar(em) corretamente montada(s). Se não tiver certeza, peça ao seu instalador para verificar as portas de decoração.

Se a unidade LED dentro do aparelho não estiver a funcionar:

- Contacte o Serviço de Apoio ao Cliente para programar uma visita de manutenção.

Assistência técnica

Para entrar em contato com a assistência técnica, visite nosso site: <https://corporate.haier-europe.com/en/> . Na seção “website”, escolha a marca do seu produto e o seu país. Você será redirecionado para o site específico onde poderá encontrar o número de telefone e formulário para entrar em contato com a assistência técnica

Instalação

Este aparelho não deve nunca ser instalado próximo de fontes de calor como, por exemplo, elementos de aquecimento ou fogões, nem em locais húmidos.

Peça ajuda a uma ou mais pessoas ao instalar este aparelho. Este aparelho pode ter arestas afiadas. Use EPI adequado para a tarefa e para o ambiente.

- Para garantir que o aparelho está nivelado, deve utilizar os pés reguláveis em altura na parte dianteira do aparelho.
- O sistema de refrigeração na parte traseira do aparelho não deve estar em contacto com a parede traseira. Quanto maior for a distância, melhor.
- O aparelho deve ser instalado com ventilação adequada. Certifique-se de que uma existe folga adequada acima do aparelho para permitir que o ar escape e de que existe espaço suficiente entre a parte traseira do aparelho e a parede.

Instale este eletrodoméstico no local onde a temperatura ambiente corresponda à classe de temperatura indicada na chapa de características do eletrodoméstico:

- Temperada alargada (SN): «Este aparelho de refrigeração destina-se a ser utilizado a temperaturas ambientes compreendidas entre 10 °C e 32 °C»
- Temperada (N): «Este aparelho de refrigeração destina-se a ser utilizado a temperaturas ambientes compreendidas entre 16 °C e 32 °C»
- Subtropical (ST): «Este aparelho de refrigeração destina-se a ser utilizado a temperaturas ambientes compreendidas entre 16 °C e 38 °C»
- Tropical (T): «Este aparelho de refrigeração destina-se a ser utilizado a temperaturas ambientes compreendidas entre 16 °C e 43 °C»



Ventilação

A principal consideração na instalação de qualquer unidade de refrigeração numa cozinha equipada é a ventilação. O calor retirado do compartimento de refrigeração deve ser dissipado para a atmosfera. Ventilação incorreta pode levar a uma falha prematura do compressor, consumo excessivo de energia, falha total do sistema e pode invalidar a garantia fornecida com o aparelho. Para os produtos destinados a ser instalados numa unidade de alojamento em altura, é necessário satisfazer os seguintes requisitos:

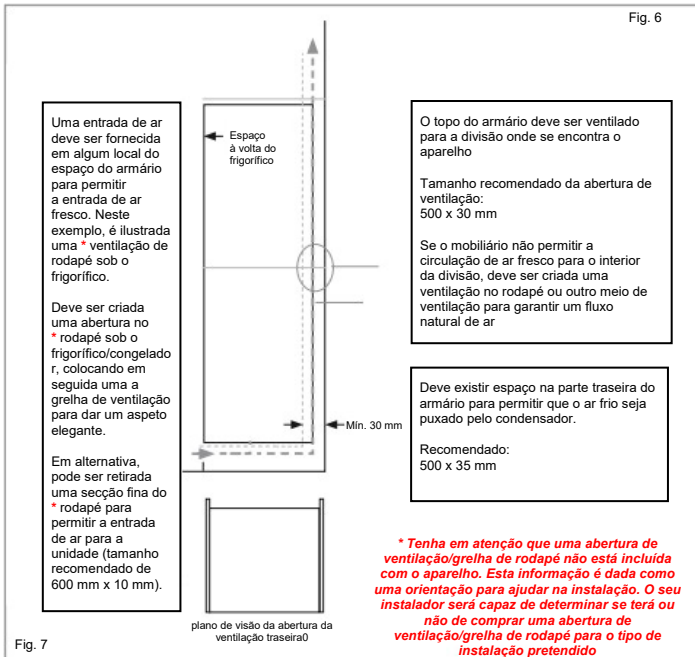

É claramente ilustrado o canal aberto na parte traseira. Para o funcionamento correto do aparelho, é importante que o topo da unidade de alojamento não esteja bloqueado. Uma profundidade de canal de 40-50 mm é apropriada para a maioria das unidades.

É necessário um orifício de ventilação no rodapé da unidade; isto permite que o ar seja puxado pelo compressor e permutador de calor. O fluxo de ar necessário pode ser obtido através da remoção de uma secção fina do rodapé (tamanho mínimo recomendado de 600 mm x 10 mm).

Como regra, quanto maior for a entrada e saída de ar, melhor e mais eficiente será o funcionamento do produto.

Instalação no armário

Com a ajuda de uma ou mais pessoas, desloque o aparelho para o armário. Existem duas placas de metal na base do aparelho. Encaixe os espaçadores brancos (Fig. 8) fornecidos para estas placas, de acordo com a Fig. 9.

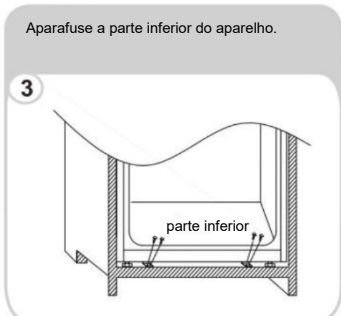
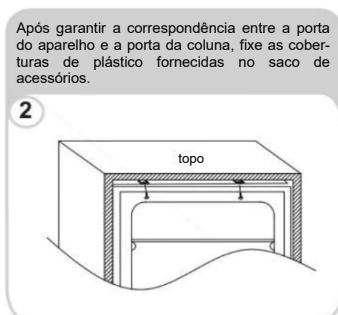
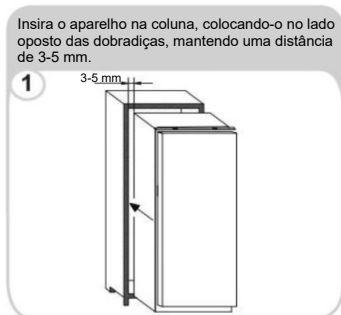
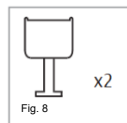

Certifique-se de que os bordos dos espaçadores estão nivelados com o bordo da base do armário.

Montar a porta do painel

- Certifique-se de que existe um intervalo de 3 a 4 mm entre o lado sem dobradiças e a parede do armário.
- Localize a corredeira no suporte e fixe-a na porta do painel entre 20 e 22 mm a partir do bordo do painel, conforme ilustrado na figura 11, garantindo que a corredeira está posicionada central e horizontalmente dentro do suporte. Aperte firmemente com a mão.
- Tape a abertura do lado sem dobradiças com a tira da junta/vedante fornecida, conforme ilustrado na Fig. 12.
- O aspeto finalizado das corredeiras da porta deve ser semelhante ao ilustrado na Fig. 14, que apresenta 2 corredeiras na posição correta.
- **Certifique-se de que a porta do aparelho abre, fecha e veda corretamente.**

Uma vez concluída a instalação do aparelho no armário, dobre e parta as partes dos espaçadores brancos marcados com "S", conforme ilustrado pelo contorno pontilhado na Fig. 13. Deixe o resto da tampa do espaçador no lugar, sobre as placas de metal.

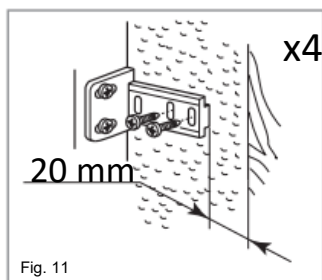

Fig. 11

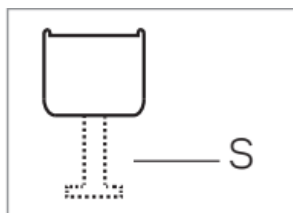

Fig. 13

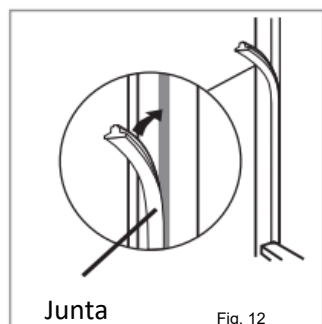

Fig. 12



Fig. 14

Importante: Após concluir a instalação, verifique se o aparelho está bem fixado dentro da unidade e se a(s) porta(s) fecha(m) e abre(m) corretamente. Se não houver resistência por parte dos vedantes ao abrir as portas, é provável que o aparelho e/ou as portas de decoração não estejam instaladas corretamente.

Inverter a porta do aparelho

Recomendamos que obtenha a ajuda de outra pessoa para suportar as portas durante a realização desta operação. Use sempre EPI (Equipamento de Proteção Individual) adequado para a tarefa em questão. Prepare uma superfície com uma toalha macia e limpa ou semelhante, onde possa colocar a porta durante estes passos.

Remova a cobertura da dobradiça superior direita e a dobradiça com a chave de parafusos.

1

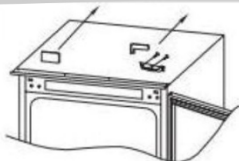

Remova a porta.

2



Remova a dobradiça inferior direita e os tampões de plástico da esquerda e volte a instalá-los no lado oposto.

3



Coloque a dobradiça superior direita na parte inferior esquerda e instale a tampa.

4

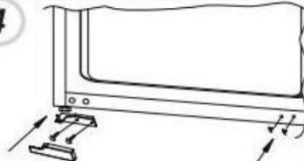

Coloque a porta na dobradiça inferior e monte a dobradiça inferior na parte superior, certifique-se de que 1-2-3 estão muito próximos

5



Garantir a vedação correta da porta:

É normal que o vedante esteja comprimido após a porta ter sido invertida. Com a porta fechada, utilize um secador de cabelo para expandir o vedante e preencher o espaço entre a porta e o corpo do aparelho.

Tenha cuidado para não utilizar o secador de cabelo demasiado perto do aparelho, pois pode danificar o vedante. Uma distância de aproximadamente 10 cm deve ser adequada.

Quando terminar, deixe o vedante e a porta arrefecerem antes de lhes tocar. Após terminar esta operação, o vedante deve permanecer em posição.

PARTE MAIS FRIA DO FRIGORÍFICO

O símbolo abaixo indica a localização da área mais fria no frigorífico. Esta área é indicada perto do ventilador e na parte superior pelo símbolo ou pela prateleira posicionada na mesma altura.



Para garantir a temperatura nesta área, garantir que a posição desta prateleira não é alterada.

INSTALAÇÃO DO INDICADOR DE TEMPERATURA

Para o ajudar a configurar o seu frigorífico corretamente, este está equipado com um indicador de temperatura que irá monitorizar a temperatura média na parte mais fria. AVISO: Este indicador destina-se apenas a ser utilizado com o seu frigorífico. Certifique-se de que não o utiliza noutra frigorífico (a área mais fria será diferente), ou para qualquer outra finalidade.

Verificar a temperatura na área mais fria. Uma vez instalado o indicador de temperatura, pode verificar regularmente se a temperatura na área mais fria está correta. Se necessário, regule

O termóstato tal como descrito acima. A temperatura no interior do frigorífico é influenciada por vários fatores, como a temperatura ambiente, a quantidade de alimentos armazenados e com que frequência a porta é aberta. Tenha estes fatores em conta ao definir a temperatura.

Para garantir que os alimentos no seu frigorífico estão bem preservados, especialmente na parte mais fria, certifique-se de que o indicador de temperatura exibe 'OK'.



Se 'OK' não for exibido, a temperatura nessa parte está demasiado alta. Ajuste o termóstato para uma posição superior. Aguarde pelo menos 12 horas antes de voltar a regular o termóstato. Após a colocação de alimentos frescos no interior do aparelho ou após abertura repetida (ou prolongada) da porta, é normal que a indicação 'OK' não seja exibida no indicador de temperatura.

PŘEHLED

BEZPEČNOSTNÍ INFORMACE	156
Likvidace starých spotřebičů	163
Shoda	163
Záruka	163
Úspora energie	164
Před prvním použitím	164
Používání chladničky.....	164
Skladování.....	165
Ovládací panel	166
Čištění a údržba	166
Odmrazování chladničky	167
Výměna světla	167
Dostupnost náhradních dílů	167
Řešení problémů	167
Technická pomoc.....	168
Instalacia	169
Větrání	170
Instalace do skříně.....	171
Montáž krycích dveří	172
Změna směru otvírání dveří spotřebiče	173

Děkujeme vám za zakoupení tohoto výrobku.

Před použitím chladničky si pozorně přečtěte tento návod k použití, abyste mohli maximálně využít jejích možností. Uchovejte veškerou dokumentaci pro pozdější použití nebo pro další majitele. Tento výrobek je určen výhradně pro použití v domácnosti nebo podobná využití, jako jsou:

- kuchyňské kouty pro zaměstnance v obchodech, kancelářích a na dalších pracovištích,
- statky, hotely, motely a další ubytovací zařízení,
- v ubytovacích zařízeních typu B&B (ubytování se snídaní),
- pro stravovací služby a podobná využití nikoli pro maloobchodní prodej.

Tento spotřebič se smí používat pouze pro účely skladování potravin, přičemž jakékoli jiné použití je považováno za nebezpečné a výrobce nenes odpovědnost za případné nedodržení pokynů. Doporučujeme vám také, abyste se seznámili se záručními podmínkami.

BEZPEČNOSTNÍ INFORMACE

Pozorně si přečtěte pokyny pro provoz a instalaci! Obsahují důležité informace o tom, jak instalovat, používat a udržovat spotřebič.

Jestliže nedodržíte pokyny a varování, výrobce neponese odpovědnost. Uchovejte všechny dokumenty pro následné použití nebo pro nového vlastníka

- **Nepřipojujte spotřebič k elektrickému napájení, dokud nebudou odstraněny všechny obaly a chrániče pro přepravu. Uchovávejte obalový materiál a jeho součásti mimo dosah dětí. Hrozí nebezpečí udušení skládacími krabicemi a plastovou fólií!**
- **Před zapnutím nechte stát nejméně 4 hodiny, aby se kompresorový olej mohl usadit, pokud byla přeprava prováděna v horizontální poloze.**
- **Při dodání zkontrolujte, zda produkt není poškozen a že všechny součásti a příslušenství jsou v dokonalém stavu.**
- **Nesmí dojít k poškození chladicího okruhu.**

- Větrací otvory ve skříni spotřebiče nebo ve vestavné konstrukci musí zůstat volné.
- Nikdy nepoužívejte vodu k mytí polohy kompresoru, po očištění jej důkladně otřete suchým hadříkem, abyste zabránili korozi.
- Se spotřebičem vždy manipulujte alespoň ve dvou osobách, protože je těžký
- Nainstalujte spotřebič na místo odpovídající jeho velikost a používání a vyrovnejte ho
- Ujistěte se, že parametry elektrického napájení se shodují s údaji na typovém štítku. V opačném případě kontaktujte elektrikáře
- Spotřebič pracuje s napájením 220–240 VAC/50 Hz. Nenormální kolísání napětí může způsobit, že spotřebič se nespustí, nebo se poškodí regulátor teploty či kompresor, případně se může za chodu ozývat neobvyklý hluk. V takovém případě by se měl nainstalovat automatický regulátor
- Pouze pro Spojené království: Napájecí kabel spotřebiče je vybaven trojpólovou zástrčkou (s uzemněním), která se zapojuje do standardní trojpólové zásuvky (s uzemněním). Nikdy neodřezávejte ani nedemontujte třetí kolík (uzemnění). Zástrčka by měla být přístupná po instalaci spotřebiče
- Dbejte na to, aby během přepravy a po přepravě/přemístování spotřebiče nebyl síťový kabel zachycen pod spotřebičem, aby nedošlo k přeseknutí

nebo poškození síťového kabelu. Pokud je napájecí kabel poškozen, musí být vyměněn výrobcem, jeho servisním technikem nebo podobně kvalifikovanou osobou, aby se zabránilo nebezpečí.

- Neumisťujte spotřebič ve vlhkém, mastném nebo prašném prostředí, ani jej nevystavujte přímému slunečnímu záření a působení vody.
- Neumisťujte spotřebič do blízkosti topných těles nebo hořlavých materiálů.
- PRO spotřebiče s mrazákem: pokud dojde k výpadku napájení, neotevírejte víko. Jestliže trvá výpadek méně hodin, než je uvedeno na typovém štítku (Doba vzrůstu teploty), nemělo by to ovlivnit zmrazené potraviny. Jestliže trvá výpadek déle, je nutné potraviny zkontrolovat a okamžitě zkonzumovat, nebo uvařit a potom opět zmrazit
- Pokud zjistíte, že víko spotřebiče se ihned po zavření obtížně otvírá, nemějte obavy. Je to způsobeno rozdílem tlaku, který se vyrovná a za několik minut budete moci víko normálně otevřít
- Ve spotřebiči neskladujte léky, bakterie ani chemické látky. Tento spotřebič je určen k použití v domácnosti, nedoporučuje se v něm skladovat materiály, které vyžadují přesně stanovené teploty
- Netahejte silou za přívodní kabel ani jej neskládejte a nedotýkejte se zástrčky mokřýma rukama.

- Ve spotřebiči neskladujte látky obsahující hořlavý hnací plyn (např. aerosolové nádoby) nebo výbušné látky. Hrozí nebezpečí výbuchu!
- Nepokládejte na horní stranu chladničky nestabilní předměty (těžké předměty, nádoby naplněné vodou), aby se předešlo zranění způsobenému pádem nebo elektrickým proudem v důsledku styku s vodou
- Nepoužívejte elektrické spotřebiče uvnitř úložných oddílů pro potraviny ve spotřebiči, pokud nejsou tyto typy přímo doporučeny výrobcem.
- Nedotýkejte se vnitřních chladicích prvků, zejména mokřýma rukama, aby nedošlo k prasknutí nebo zranění.
- Nebezpečí hrozí dětem, osobám s omezenými fyzickými, smyslovými nebo duševními schopnostmi, stejně jako osobám s nedostatečnými znalostmi o bezpečném používání spotřebiče. Zkontrolujte, zda děti a ohrožené osoby chápou nebezpečí. Osoba zodpovědná za bezpečnost musí dohlížet na děti a ohrožené osoby používající spotřebič, nebo je musí poučit. Spotřebič mohou používat pouze děti starší osmi let"
- Děti si se spotřebičem nesmějí hrát.
- Děti ve věku od 3 do 8 let mohou do tohoto spotřebiče vkládat a vyjímat z něj věci.
- PRO spotřebiče s mrazákem: neukládejte do mrazáku tekutiny v láhvích nebo plechovkách (zejména nápoje

syčené oxidem uhličitým). Láhve a plechovky mohou prasknout!

- PRO spotřebiče s mrazákem: nikdy nevkládejte do úst zmrazené potraviny přímo z mrazáku. Hrozí nebezpečí vzniku omrzlin!
- Chraňte plastové součásti a těsnění dveří před olejem a tukem. Jinak by se na plastových součástech a těsnění dveří mohly vytvořit póry
- Před provedením jakéhokoli úkonu odpojte napájecí kabel ze zásuvky.
- Nepoužívejte mechanické nástroje nebo jiné prostředky k urychlení procesu odmrazování, pokud nejsou doporučeny výrobcem.
- K odstranění námrazy nepoužívejte špičaté nebo ostré předměty, jako jsou nože nebo vidličky. K odmrazování nikdy nepoužívejte vysoušeče vlasů, elektrické ohřívače nebo jiné podobné elektrické spotřebiče.
- Doporučuje se udržovat zástrčku v čistotě, neboť nadměrný nános prachu na zástrčce může být příčinou požáru.
- Nepokoušejte se opravovat, rozebírat nebo upravovat spotřebič vlastními silami. Je-li nutná oprava, vždy se obraťte na náš zákaznický servis.
- Během čištění nebo údržby spotřebiče dohlížejte na děti.
- Nečistěte chladné skleněné police horkou vodou. Náhlá změna teploty by mohla způsobit, že sklo praskne.

- **VAROVÁNÍ:** V trubicích chladicího okruhu proudí malé množství chladiva (R600a) a izolačního plynu (cyklopentanu); tyto látky jsou šetrné k životnímu prostředí, ale hořlavé. Nepoškozují ozónovou vrstvu a nezvyšují účinky skleníkového efektu. Pokud chladivo unikne, mohlo by vám poškodit zrak, nebo by se mohlo vznítit.
- Pokud dojde k poškození okruhu chladiva:
 - Vypněte spotřebič a vytáhněte zástrčku ze zásuvky.
 - Nepřibližujte se ke spotřebiči s otevřeným plamenem a/nebo zdroji vznícení.
 - Důkladně vyvětrejte místnost, větrejte několik minut.
 - Informujte zákaznický servis.
- **VAROVÁNÍ:** Nepoškodte zástrčku a/nebo napájecí kabel; mohlo by to způsobit úraz elektrickým proudem nebo požár.
- **VAROVÁNÍ:** Nepoužívejte přenosné rozbočovací zásuvky ani přenosné zdroje napájení. Nedoporučujeme používat prodlužovací kabely ani rozbočovací adaptéry.
- Nepokoušejte se sedat si nebo stoupat na horní stranu spotřebiče. Mohli byste se zranit nebo poškodit spotřebič. Spotřebič není konstruován pro umístění na jiné spotřebiče.
- Produkt je navržen a vyroben pouze pro domácí použití v domácnosti.

- Lze používat pouze originální náhradní díly dodané výrobcem. Výrobce zaručuje, že pouze takové díly splňují bezpečnostní požadavky.
- Otevírání dveří na dlouhou dobu může v oddílech spotřebiče způsobit výrazné zvýšení teploty
- Pravidelně čistěte povrchy, které mohou přijít do styku s potravinami, a přístupné odvodňovací systémy
- Vyčistěte nádržky na vodu, pokud nebyly použity po dobu 48 hodin; pokud voda nebyla odebrána po dobu 5 dnů, propláchněte vodní systém připojený k přívodu vody
- Syrové maso a ryby skladujte ve vhodných nádobách v chladničce tak, aby nepřicházely do kontaktu s jinými potravinami nebo aby z nich nekapalo na jiné potraviny
- Dvuhvězdičkové oddíly pro zmrazené potraviny (pokud se ve spotřebiči nacházejí) jsou vhodné pro skladování předem zmrazených potravin, skladování nebo výrobu zmrzliny a výrobu kostek ledu
- Jedno-, dvou- a tříhvězdičkové oddíly (pokud se ve spotřebiči nacházejí) nejsou vhodné pro zmrazování čerstvých potravin
- Pokud necháváte spotřebič dlouhou dobu prázdný, vypněte jej, odmrazte, vyčistěte, vysušte a nechte dveře otevřené, aby se zabránilo tvorbě plísní uvnitř spotřebiče
- U spotřebičů pro uchovávání vína: Tento spotřebič je určen výhradně k uchovávání vína

- U volně stojícího spotřebiče: Tento chladicí spotřebič není určen k vestavění
- U spotřebičů bez prostoru označeného čtyřmi hvězdičkami: Tento chladicí spotřebič není vhodný pro mražení potravin

Likvidace starých spotřebičů



Tento spotřebič je označen v souladu s evropskou směrnicí 2012/19/EU o odpadních elektrických a elektronických zařízeních (WEEE).

Spotřebič podléhající WEEE obsahuje znečišťující látky (které mohou mít negativní dopad na životní prostředí) a základní součásti (které lze znovu použít). U spotřebiče podléhajícího WEEE je důležité nechat provést zvláštní zpracování, aby všechny znečišťující látky byly odstraněny a řádně zlikvidovány a aby všechny materiály byly obnoveny a zrecyklovány.

Jednotlivci mohou hrát důležitou roli při zajišťování toho, aby se spotřebič podléhající WEEE nestal zátěží pro životní prostředí. Je nezbytné dodržovat několik základních pravidel:

- Spotřebič podléhající WEEE se nesmí likvidovat jako domovní odpad;
- Spotřebič podléhající WEEE se musí předat na příslušné sběrné místo pod správou obce nebo autorizovaných společností. V mnoha zemích může být v případě velkých spotřebičů podléhajících WEEE k dispozici domovní sběr.

V mnoha zemích, když si zakoupíte nový spotřebič, můžete starý spotřebič vrátit prodejci, který jej musí přijmout zdarma na základě výměny kus za kus, pokud je zařízení stejného typu a má stejné funkce jako dodané zařízení.

Shoda

Umístěním značky **CE** na tento produkt potvrzujeme shodu se všemi příslušnými evropskými požadavky na bezpečnost, zdraví a životní prostředí, které se uplatňují dle právních předpisů pro tento produkt.

Záruka

Minimální záruka je: 2 roky pro země EU, 3 roky pro Turecko, 1 rok pro Spojené království, 1 rok pro Rusko, 3 roky pro Švédsko, 2 roky pro Srbsko, 5 let pro Norsko, 1 rok pro Maroko, 6 měsíců pro Alžírsko, pro Tunisko není vyžadována žádná právní záruka.

Úspora energie

Pro lepší úsporu energie doporučujeme:

- Instalujte spotřebič v dobře větrané místnosti, daleko od zdrojů tepla a nevystavujte jej přímému slunečnímu záření.
- Vyvarujte se vkládání horkých potravin do chladničky, abyste se vyhnuli nárůstu vnitřní teploty a s tím spojenému nepřetržitému chodu kompresoru.
- Neukládejte nadměrné množství potravin, aby bylo zajištěno dostatečné proudění vzduchu.
- Odmrazujte spotřebič v případě výskytu ledu, abyste usnadnili přenos chladu.
- V případě výpadku elektrické energie se doporučuje nechat dveře chladničky zavřené.
- Otevírejte nebo ponechávejte dveře spotřebiče otevřené v co nejmenším možném rozsahu.
- Vyvarujte se úpravě nastavení na příliš nízké teploty.
- Odstraňujte prach ze zadní části spotřebiče.

Další informace o produktu naleznete na adrese <https://eprel.ec.europa.eu/> nebo naskenujte QR na energetickém štítku dodaném se zařízením

Před prvním použitím

Než chladničku zapnete, musíte ji nechat stát v klidu po dobu alespoň čtyř hodin.

Před prvním použitím se doporučuje vyčistit vnitřek spotřebiče roztokem jedlé sody v teplé vodě a potom ho důkladně vysušit.

Při prvním použití může mít chladnička typický pach. Až se ochladí, pach zmizí.

Upozornění:

Spotřebič se spustí s nastavením teploty na hodnotu 3 a poběží nepřetržitě, dokud se neochladí na správnou teplotu.

Pokud se spotřebič vypne, měli byste počkat pět minut, než ho znovu zapnete, aby se předešlo zbytečnému poškození kompresoru.

Do spotřebiče nikdy neukládejte hořlavé nebo výbušné látky a silně korozivní kyseliny nebo zásady. Tato chladnička ochlazuje potraviny tak, že udržuje zadní stranu vnitřního prostoru ve studeném stavu. Vytváření námrazy na tomto povrchu je normální; námraza potom roztaje a odteče malou výpustí na spodní straně, odkud se neškodně odpaří. Přítomnost námrazy na zadní straně neznamená závadu chladničky.

Používání chladničky

- Nikdy nevkládejte do chladničky nezakryté tekutiny.
- Nikdy nevkládejte do chladničky horká jídla. Před vložením do chladničky by se mělo teplé jídlo nechat vychladnout na pokojovou teplotu.
- O zadní stěnu chladničky by se nemělo nic opírat, protože by to způsobilo vznik námrazy a případné problémy s kondenzací, která by se obtížně odstraňovala.
- Ujistěte se, že potraviny jsou před vložením do chladničky čisté a byla z nich otřena nadbytečná voda.
- Potraviny před vložením do chladničky zabalte nebo zakryjte. Pomůže to také předcházet úbytku vlhkosti, udržovat potraviny v čerstvém stavu a zamezit nepříjemným zápachům.
- Před uložením potraviny rozřídte. Veškeré potraviny určené k rychlé spotřebě by se měly ukládat na přední straně police, aby se předešlo zhoršení kvality v důsledku otvírání dveří na delší dobu.

- Nepřepňujte chladničku. Mezi jednotlivými potravinami by měl být dostatek volného místa, aby mohl cirkulovat chladný vzduch.
- Rozmrazování zmrazených potravin v prostoru chladničky pomůže udržovat nízkou teplotu a ušetřit energii.
- Nikdy neukládejte syrové maso na policích nad vařeným masem nebo jinými plodinami. Pomůže to ochránit ostatní potraviny před kontaminací šťávami ze syrového masa.

Skladování

Chladnička je určena ke krátkodobému ukládání potravin. I když lze udržovat nízké teploty, nedoporučuje se ukládat potraviny po delší dobu.

Vzhledem k cirkulaci studeného vzduchu uvnitř chladničky se mohou teploty v různých částech lišit. Proto by se měly potraviny uchovávat v různých částech podle typu.

Části chladničky 6 a 7 jsou nejchladnější.

1. Máslo, sýry atd.
2. Potraviny ve sklenicích a láhvích
3. Nápoje, např. mléko
4. Vařená jídla
5. Jogurty, konzervované potraviny atd.
6. 75cl láhve nebo hotová jídla atd.
7. Čerstvé maso a ryby
8. Ovoce a zelenina

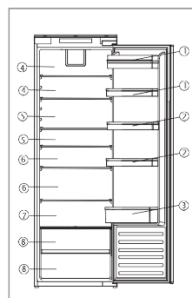

Energeticky nejúspornější konfigurace vyžaduje, aby byly ve spotřebiči nainstalovány přihrádky, schránka na potraviny a police, viz obrázky výše.

Police v jednotlivých částech chladničky lze přemísťovat podle požadavků na ukládání. Chcete-li přemístit polici, zvedněte její zadní část a potom ji vytáhněte ven. Chcete-li ji vložit zpět, zasuňte zadní stranu police do drážky a potom spusťte zadní část dolů.

Police na víno lze podle potřeby roztahovat nebo zatahovat.

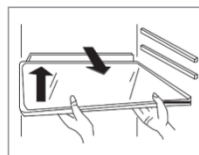

- Doporučuje se nastavit teplotu v chladničce na 4°C
- U většiny kategorií potravin je nejdelší doba skladování v chladničce dosažena při nižších teplotách. Vzhledem k tomu, že některé konkrétní produkty (jako čerstvé ovoce a zelenina), pokud jsou přítomny, mohou být poškozeny chladnějšími teplotami, doporučuje se uchovávat je v zásuvkách. Pokud nejsou přítomny, udržujte průměrné nastavení termostatu.

Ovládací panel



Obrázek výše znázorňuje ovládací panel. K ovládní chladničky lze používat pouze tlačítka vlevo a vpravo. Pravé tlačítko zapíná a vypíná chladničku, zatímco levým tlačítkem se nastavuje teplota.

A. Snímač pro nastavování teploty v chladničce

Toto tlačítko slouží k nastavování teploty uvnitř chladničky. Stiskněte tento snímač, abyste provedli nastavení, a potom ho stiskněte opakovaně, dokud nevyberete požadovanou úroveň. Teplota se nastavuje v rozsahu přechlazení, 2 °C, 3 °C, 4 °C, 6 °C, 8 °C.

Spuštění přechlazení: když se vybere přechlazení, znamená to, že chladnička poběží na 2 °C po dobu 24 hodin, potom se tato funkce automaticky ukončí a teplota se vrátí zpět na původní nastavení.

Upozornění: Kdykoli je to možné, vyhněte se trvalému nastavení teploty na přechlazení nebo 2 °C. Pomůže to snížit namáhání kompresoru a systému chlazení.

B. Displej nastavení teploty v chladničce

Na tomto displeji bude svítit aktuální nastavení teploty. Při nastavování se bude na tomto displeji cyklicky měnit teplota.

Upozornění: Ke změně teploty nepoužívejte čísla. Místo nich použijte tlačítko pro nastavování teploty v chladničce (A).

Poloha	Podmínky
1-2	Léto nebo okolní teplota v rozsahu 20-35 °C
2-3	Jaro, podzim nebo okolní teplota v rozsahu < 20 °C
Přechlazení	Funkce podchlazení

C. Tlačítko napájení

Chcete-li vypnout nebo zapnout spotřebič, stiskněte toto tlačítko na 3 sekundy.

Spotřebič má funkci paměti pro případ vypnutí nebo výpadku napájení.

Čištění a údržba

Před každým čištěním nebo údržbou vždy odpojte spotřebič od napájení.

Jednotlivé části chladničky a přihrádka na ovoce a zeleninu by se měly čistit roztokem jedlé sody ve vlažné vodě. Nepoužívejte abrazivní výrobky nebo prostředky. Po omytí povrch opláchněte a důkladně vysušte.

Police, zásuvky a přihrádky na dveřích čistěte samostatně a ručně slabým roztokem mycího prostředku na nádobí a vody. Nevkládejte je do myčky.

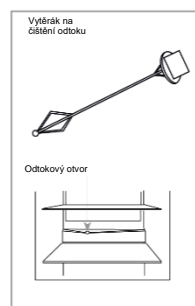

Odtokový otvor na zadní straně prostoru chladničky by se měl pravidelně čistit, aby se zamezilo hromadění vody z rozmrazování uvnitř tohoto prostoru. K čištění odtokového otvoru lze použít vytěrák na čištění odtoku.

Jestliže se spotřebič nebude delší dobu používat, odpojte ho od napájení a vyčistěte. Dveře by se měly nechat pootevřené, aby se zabránilo vzniku plísňe a nepříjemných zápachů.

Odmrazování chladničky

Chladnička se odmrazuje sama. Veškerá vzniklá voda vyteče z chladničky kanálkem na její zadní straně, pokud není odtokový otvor ucpaný. Je důležité udržovat kanálek neustále čistý pomocí dodaného čistícího nástroje/vytěráku na čištění odtoku. Voda z odmrazování se hromadí v odpařovací misce na zadní straně spotřebiče a odtud se odpaří.

Upozornění: Pokud v chladničce pravidelně nacházíte louže vody nebo si všimnete, že kompresor neustále běží, pak je pravděpodobné, že dveře správně netěsní. Mohlo by to být způsobeno vadným těsněním dveří nebo nesprávně namontovanými či příliš těžkými dekorativními dveřmi. Více informací najdete v části Řešení problémů.

Výměna světla

Pokud se nějak poškodí osvětlení LED, jeho výměnu by měl provést pouze autorizovaný servisní zástupce. V případě poruchy světla uvnitř chladničky se obraťte na oddělení péče o zákazníky, abyste si domluvili servisní návštěvu. Kontaktní údaje najdete na zadním obalu tohoto návodu.

Dostupnost náhradních dílů

- Termostaty, teplotní čidla, desky plošných spojů a zdroje světla, po dobu alespoň sedmi let poté, co byl na trh uveden poslední kus daného modelu;
- Dveřní kliky, dveřní závěsy, příhrádky a koše po dobu alespoň sedmi let a těsnění dveří po dobu alespoň deseti let poté, co byl na trh uveden poslední kus daného model

Řešení problémů

V případě jakýchkoli problémů se spotřebičem byste si měli nejprve přečíst část Řešení problémů, než zavoláte oddělení péče o zákazníky.

Pokud spotřebič nefunguje:

- Zkontrolujte, zda je do spotřebiče přiváděn proud.
- Zkontrolujte, zda jsou neporušené domovní pojistky a nespálila se pojistka v zástrčce.
- Zkontrolujte, zda nebyla chladnička vypnuta.
- Zkontrolujte, zda správně funguje zásuvka. Zapojte do ní jiný elektrický spotřebič, abyste zjistili, zda není vadná.

Pokud spotřebič funguje, ale ne příliš dobře:

- Zkontrolujte, zda spotřebič není přeplněný.
- Zkontrolujte, zda je termostat nastaven na vhodnou teplotu.
- Zkontrolujte, zda se dveře zavírají správně.
- Zkontrolujte chladicí systém na zadní straně spotřebiče, zda je čistý, není zaprášený a nedotýká se zadní stěny.
- Zkontrolujte, zda je zajištěno dostatečné větrání podél bočních stěn a zadní stěny.

- Důvodem může být, že dekorační dveře nejsou správně namontované, takže dveře chladničky se nezavírají správně a umožňují vnikání teplého vzduchu dovnitř. Pokud si nejste jisti, požádejte montážního technika o kontrolu dveří.

Pokud je spotřebič hlučný:

- Zkontrolujte, zda spotřebič stojí rovně a je stabilní.
- Zkontrolujte boční stěny a zadní stěnu, zda jsou čisté a zda se o spotřebič nic neopírá.
- Poznámka: Chladicí plyn v chladničce může vytvářet slabý bublavý zvuk, i když kompresor neběží.

Pokud spotřebič pípá:

- Zkontrolujte, zda jsou zavřené dveře. Jestliže jsou dveře otevřené, po 60 sekundách se ozve alarm.

Pokud je voda v základně prostoru chladničky:

- Zkontrolujte, zda není ucpaný odtokový otvor na zadní straně.

Pokud se na zadní stěně chladničky vytvořil led:

- Na zadní stěně chladničky se mohou objevovat zmrzlé kapky, což je normální jev. Neznamená to závadu spotřebiče.
- Ujistěte se, že žádné potraviny uvnitř chladničky se nedotýkají zadní stěny.
- Zkontrolujte, zda je při otvírání dveří spotřebiče patrný nějaký odpor. Pokud je lze otevřít sebelehčím dotykem, může to znamenat, že je třeba vyměnit těsnění dveří.
- Zkontrolujte těsnění dveří, zda nejeví známky deformace, znečištění nebo poškození. Pokud něco takového zaznamenáte a nejste schopni vyřešit tento problém sami, obraťte se na oddělení péče o zákazníky se žádostí o výměnu těsnění.
- Důvodem může být nesprávná montáž dekoračních dveří. Pokud si nejste jisti, požádejte montážního technika o kontrolu dekoračních dveří.

Pokud nefunguje osvětlení LED ve spotřebiči:

- Obráťte se na oddělení péče o zákazníky, abyste si domluvili servisní návštěvu.

Technická pomoc

Chcete-li kontaktovat technickou pomoc, navštivte naše webové stránky: <https://corporate.haier-europe.com/en/>. V sekci „websites“ vyberte značku vašeho produktu a vaši zemi. Budete přesměrováni na konkrétní webovou stránku, kde najdete telefonní číslo a formulář pro kontaktování technické pomoci

Instalacia

Tento spotřebič se nikdy nesmí instalovat do blízkosti zdrojů tepla, např. topných těles nebo sporáků, ani do vlhkých míst.

Při instalaci tohoto spotřebiče požádejte o pomoc další jednu nebo dvě osoby. Tento spotřebič může mít ostré hrany. Noste osobní ochranné prostředky odpovídající danému úkolu a prostředí.

- K vyrovnání spotřebiče byste měli použít výškově nastavitelné nohy na přední straně spotřebiče.
- Chladicí systém na zadní straně spotřebiče se nesmí dotýkat zadní stěny. Čím větší mezera, tím lépe.
- Spotřebič musí být nainstalován na místě s odpovídajícím

větráním. Zajistěte volný prostor nad spotřebičem pro odvádění vzduchu a mezery mezi zadní stranou spotřebiče a stěnou.

Instalujte spotřebič na místo, kde okolní teplota odpovídá klimatické třídě uvedené na typovém štítku spotřebiče:

- Rozšířené mírné pásmo (SN): „Tento chladicí spotřebič je určen k používání při teplotách okolí od 10 °C do 32 °C.“
- Mírné pásmo (N): „Tento chladicí spotřebič je určen k používání při teplotách okolí od 16 °C do 32 °C.“
- Subtropické pásmo (ST): „Tento chladicí spotřebič je určen k používání při teplotách okolí od 16 °C do 38 °C.“
- Tropické pásmo(T): „Tento chladicí spotřebič je určen k používání při teplotách okolí od 16 °C do 43 °C.“

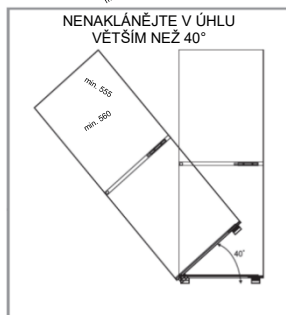
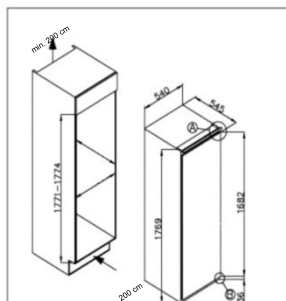

Větrání

Nejdůležitějším faktorem, který je třeba vzít v úvahu při instalaci jakéhokoli chladicího spotřebiče do vybavené kuchyně, je větrání. Teplo odváděné z chladicího prostoru se musí rozptýlit v ovzduší. Nesprávné větrání může vést k předčasné poruše kompresoru, nadměrné spotřebě energie nebo celkové poruše systému a mohlo by vést ke ztrátě záruky na spotřebič. V případě výrobků určených k instalaci do vysokého instalačního prostoru je třeba splnit následující požadavky:

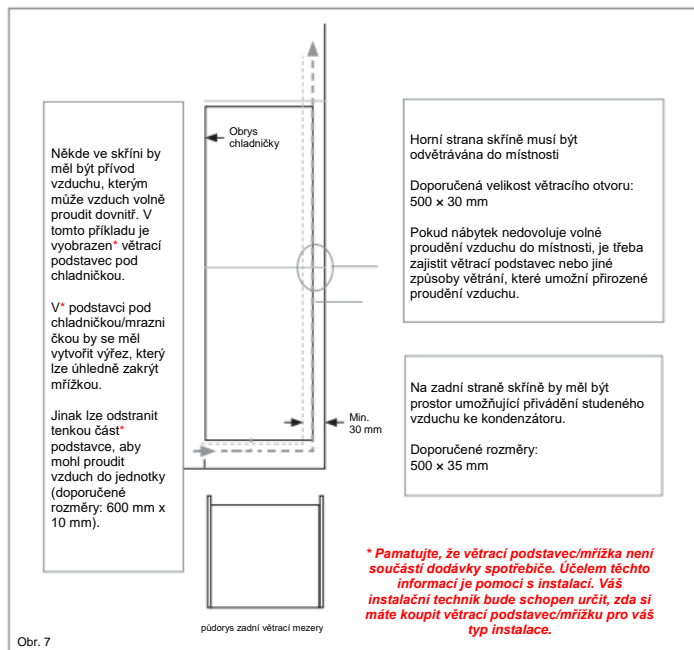

Otevřený kanál na zadní straně je jasně patrný. Pro správný provoz spotřebiče je důležité, aby nebyla horní strana instalačního prostoru zakrytá. U většiny jednotek je normální hloubka kanálu 40–50 mm.

V podstavci jednotky musí být větrací otvor, který umožní přivádění vzduchu ke kompresoru a výměniku tepla. Potřebného průtoku vzduchu lze dosáhnout odstraněním tenké části podstavce (doporučené rozměry: minimálně 600 mm x 10 mm).

Všeobecně platí, že čím více vzduchu se může dostat dovnitř a ven, tím účinnější je provoz výrobku.

Instalace do skříně

Za pomoci jedné nebo dvou dalších osob přemístěte spotřebič do skříně. Na základně spotřebiče jsou dvě kovo vé desky. Nainstalujte do těchto desek dodané bílé rozpěrky (obr. 8), jak je znázorněno na obr. 9.

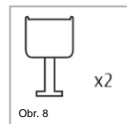

Vložte spotřebič do skříně tak, aby byly závěsy dveří spotřebiče na opačné straně, než jsou závěsy dveří skříně. Mezera mezi skříní a spotřebičem musí být 3–5 mm.

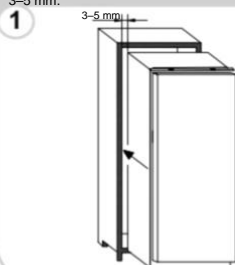

Zkontrolujte zarovnání dveří spotřebiče a skříně a potom přišroubujte plastové kryty ze sáčku s příslušenstvím.

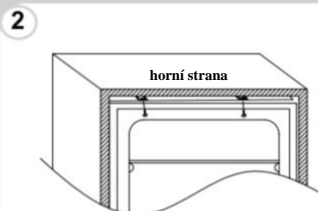

Příšroubujte spodní část spotřebiče.

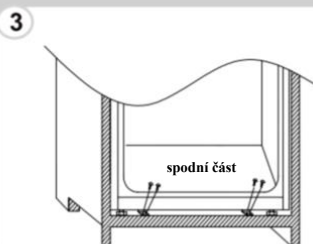

Umístěte na spotřebič těsnění, v případě potřeby odřízněte přečhňující část. Nasadte spodní části s plastovými kryty.

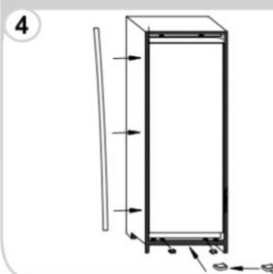

Ujistěte se, že hrany rozpěrek jsou vyrovnány s hranou základny skříně.

Montáž krycích dveří

- Ujistěte se, že mezi stranou bez závěsů a stěnou skříň je mezera 3 až 4 mm.
- Vložte posuvnou lištu do držáku a připevněte ji ke krycím dveřím ve vzdálenosti 20 až 22 mm od okraje krycích dveří, jak je znázorněno na obrázku 11. Ujistěte se, že posuvná lišta je umístěna uprostřed a vodorovně v držáku. Pevně utáhněte šrouby rukou.
- Vyplňte mezeru na straně bez závěsů dodaným těsnícím pásem, jak je znázorněno na obr. 12.
- Na konci by měly lišty dveří vypadat podobně jako na obr. 14, který ukazuje dvě lišty na svých místech.
- **Ujistěte se, že dveře spotřebiče se správně otvírají a zavírají a správně těsní.**

Až dokončíte instalaci spotřebiče do skříňe a budete s ní spokojeni, ohněte a zaklapněte bílé rozpěrky označené písmenem „S“, jak znázorňuje tečkovaný obrys na obr. 13. Nechte zbytek krytu rozpěrky na místě nad kovovými deskami.

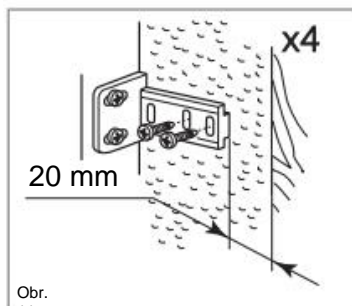

Obr. 11

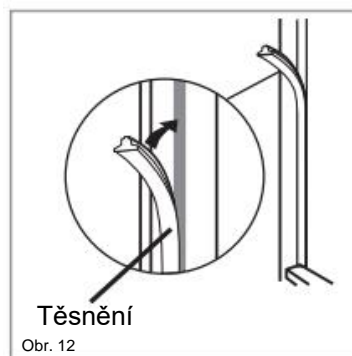

Obr. 12

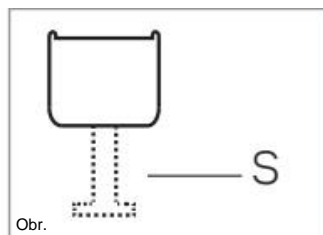

Obr. 13



Obr. 14

Důležité: Až dokončíte instalaci, zkontrolujte, zda se spotřebič upevněn v jednotce a zda se dveře správně zavírají a otvírají. Pokud při otvírání dveří není patrný žádný odpor vytvářený těsněním dveří, je pravděpodobné, že dveře spotřebiče a/nebo dekorační dveře nejsou správně nainstalované.

Změna směru otvírání dveří spotřebiče

Doporučujeme požádat o pomoc další osobu, která by držela dveře při provádění této činnosti. Vždy noste osobní ochranné prostředky odpovídající danému úkolu. Připravte povrch pokrytý měkkou, čistou utěrkou nebo podobným materiálem, na který budete moci položit dveře během těchto kroků.

Šroubovákem odstraňte kryt
pravého horního závěsu a závěs.

1

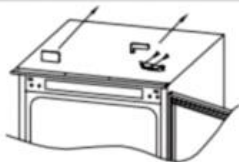

Odstraňte dveře.

2



Odstraňte pravý dolní závěs
a levé plastové ucpávky
a umístěte je na protější
stranu.

3



Namontujte pravý horní závěs
doleva dolů a nasadte kryt.

4

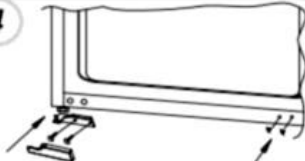

Usadte dveře na dolní závěs a nahoru
namontujte dolní závěs; ujistěte se,
že místa 1-2-3 jsou velmi blízko

5

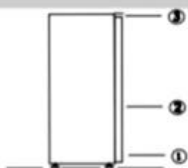

Ověření správné těsnosti dveří:

Po obrácení směru otvírání dveří je normální, že těsnění bude stlačené. Zavřete dveře a vysoušečem vlasů ohřejte těsnění, aby se roztáhlo a vyplnilo mezeru mezi dveřmi a tělesem spotřebiče.

Dejte pozor, aby nebyl vysoušeč příliš blízko spotřebiče, protože těsnění by se mohlo poškodit. Měla by stačit vzdálenost přibližně 10 cm.

Po dokončení nechte těsnění a dveře vychladnout, než se jich dotknete. Potom by těsnění již mělo zůstat tak, jak je.

NEJCHLADNĚJŠÍ ČÁST CHLADNIČKY

Níže uvedený symbol označuje umístění nejchladnější části chladničky. Tato oblast je označena v blízkosti ventilátoru a v horní části symbolem nebo policí umístěnou ve stejné výšce.



Aby byla zaručena teplota v této oblasti, zajistěte, aby se poloha této policie neměnila. **INSTALACE UKAZATELE TEPLoty**

Abyste mohli chladničku správně nastavit, je vybavena ukazatelem teploty, který bude sledovat průměrnou teplotu v nejchladnější části. **VAROVÁNÍ:** Tento indikátor je určen pouze pro použití s vaší chladničkou. Dbejte na to, abyste jej nepoužívali v jiné chladničce (nejchladnější část se bude lišit) nebo pro jiné použití.

Kontrola teploty v nejchladnější části. Po instalaci indikátoru teploty můžete pravidelně kontrolovat, zda je teplota v nejchladnější oblasti správná. V případě potřeby nastavte termostat odpovídajícím způsobem, jak je popsáno výše. Teplotu uvnitř chladničky ovlivňuje několik faktorů, například okolní teplota v místnosti, množství uložených potravin a četnost otevírání dveří. Při nastavování teploty berte tyto faktory v úvahu. Abyste zajistili, že potraviny v chladničce budou dobře uchovány, zejména v nejchladnější části, ujistěte se, že ukazatel teploty zobrazuje „OK“.



Pokud se „OK“ nezobrazuje, je teplota v této části příliš vysoká. Nastavte termostat do vyšší polohy. Před opětovným nastavením termostatu počkejte alespoň 12 hodin. Po vložení čerstvých potravin do spotřebiče nebo po opakovaném (nebo delším) otevření dvířek je normální, že se na ukazateli teploty nezobrazuje údaj „OK“.

ΣΥΝΟΨΗ

ΠΛΗΡΟΦΟΡΙΕΣ ΓΙΑ ΤΗΝ ΑΣΦΑΛΕΙΑ.....	175
Απορριψη παλαιων συσκευων	183
Συμβατότητα	184
Εγγύηση.....	184
Εξοικονόμηση ενέργειας.....	184
Πριν από την πρώτη χρήση	185
Χρήση ψυγείου.....	185
Αποθήκευση	185
Πίνακας ελέγχου	186
Φροντίδα και καθαρισμός	187
Απόψυξη του ψυγείου	187
Αλλαγή του λαμπτήρα.....	188
Διαθεσιμότητα ανταλλακτικων μερων	188
Αντιμετώπιση προβλημάτων	188
Τεχνική βοήθεια	189
Εγκατάσταση	189
Εξαερισμός	190
Εγκατάσταση στο ντουλάπι.....	191
Συναρμολόγηση και τοποθέτηση της πόρτας πρόσοψης.....	192
Αντιστρέφοντας (το άνοιγμα) της πόρτας της συσκευής	193

Σας ευχαριστούμε για την αγορά αυτού του προϊόντος.

Πριν χρησιμοποιήσετε το ψυγείο σας, σας παρακαλούμε να διαβάσετε προσεκτικά αυτό το εγχειρίδιο οδηγιών χρήσης έτσι ώστε να μεγιστοποιήσετε την απόδοση του. Φυλάξτε όλα τα έγγραφα για μελλοντική χρήση ή για άλλους ιδιοκτήτες. Αυτό το προϊόν προορίζεται αποκλειστικά για οικιακή χρήση ή παρόμοιες εφαρμογές όπως:

- την περιοχή της κουζίνας για προσωπικό καταστημάτων, γραφείων και άλλα περιβάλλοντα εργασίας
- σε φάρμες, από πελάτες σε ξενοδοχεία, πανδοχεία και άλλα περιβάλλοντα οικιακού τύπου
- σε bed και breakfasts (B & B)
- για υπηρεσίες επισιτισμού και παρόμοιες εφαρμογές που δεν προορίζονται για λιανική πώληση.

Αυτή η συσκευή πρέπει να χρησιμοποιείται μόνο για σκοπούς αποθήκευσης τροφίμων, οποιαδήποτε άλλη χρήση θεωρείται επικίνδυνη και ο κατασκευαστής δεν θα είναι υπεύθυνος για οιοσδήποτε παραλείψεις. Επίσης, συνιστάται να διαβάσετε προσεκτικά τους όρους της εγγύησης.

ΠΛΗΡΟΦΟΡΙΕΣ ΓΙΑ ΤΗΝ ΑΣΦΑΛΕΙΑ

Διαβάστε προσεκτικά τις οδηγίες λειτουργίας και εγκατάστασης! Περιέχουν σημαντικές πληροφορίες σχετικά με τον τρόπο εγκατάστασης, χρήσης και συντήρησης της συσκευής. Ο κατασκευαστής δεν ευθύνεται εάν δεν συμμορφωθείτε με τις οδηγίες και τις προειδοποιήσεις. Διατηρήστε όλα τα έγγραφα για μελλοντική χρήση ή για τον επόμενο κάτοχο.

- **Μην συνδέετε τη συσκευή στην παροχή ηλεκτρικού ρεύματος έως ότου αφαιρεθούν όλα τα προστατευτικά συσκευασίας και μεταφοράς. Κρατήστε τα παιδιά μακριά και από τη συσκευασία και από τα εξαρτήματά της. Κίνδυνος ασφυξίας από πτυσσόμενα χαρτοκιβώτια και πλαστικές μεμβράνες!"**
- **Αφήστε την να παραμείνει σε όρθια θέση για τουλάχιστον 4 ώρες πριν την ενεργοποίηση για να επιτρέψετε στο λάδι του συμπιεστή να "καθίσει" εάν έχει μεταφερθεί σε οριζόντια θέση**

- Κατά την παράδοση, ελέγξτε για να βεβαιωθείτε ότι το προϊόν δεν έχει υποστεί ζημιά και ότι όλα τα μέρη και τα εξαρτήματα είναι σε άριστη κατάσταση
- Μην προκαλείτε ζημιά στο κύκλωμα του ψυκτικού αέριου
- Διατηρήστε ελεύθερα και χωρίς εμπόδια τα ανοίγματα εξαερισμού που υπάρχουν στον χώρο της συσκευής ή στην κατασκευή εντοιχισμού
- Ποτέ μην χρησιμοποιείτε νερό για να πλύνετε τη θέση του συμπιεστή, σκουπίστε καλά με ένα στεγνό πανί μετά τον καθαρισμό για να αποφύγετε τη σκουριά
- Χειριστείτε τη συσκευή πάντοτε με δύο άτομα τουλάχιστον, διότι είναι βαριά.
- Εγκαταστήστε και τοποθετήστε τη συσκευή σε μια περιοχή κατάλληλη για το μέγεθος και τη χρήση της.
- Βεβαιωθείτε ότι οι ηλεκτρολογικές πληροφορίες στην πινακίδα τύπου συμφωνούν με την αντίστοιχη παροχή ρεύματος. Εάν όχι, επικοινωνήστε με έναν ηλεκτρολόγο.
- Η συσκευή λειτουργεί με τροφοδοσία 220-240 VAC / 50 Hz. Η μη φυσιολογική διακύμανση της τάσης μπορεί να προκαλέσει την αποτυχία εκκίνησης της συσκευής ή ζημιά στον έλεγχο θερμοκρασίας ή τον συμπιεστή ή μπορεί να υπάρχει ανώμαλος θόρυβος κατά τη λειτουργία. Στην περίπτωση αυτή, πρέπει να τοποθετηθεί ένας αυτόματος ρυθμιστής.

- Μόνο για το Ηνωμένο Βασίλειο Το καλώδιο τροφοδοσίας της συσκευής είναι εξοπλισμένο με βύσμα 3-καλωδίων (γείωση) που ταιριάζει σε μια τυπική πρίζα 3-καλωδίων (πρίζα με γείωση). Ποτέ μην κόβετε ή αποσυναρμολογείτε τον τρίτο πείρο (γείωση). Μετά την εγκατάσταση της συσκευής, το βύσμα πρέπει να είναι προσβάσιμο.
- Βεβαιωθείτε ότι το καλώδιο τροφοδοσίας δεν έχει μαγκώσει κάτω από τη συσκευή κατά τη διάρκεια και μετά τη μεταφορά/μετακίνηση της συσκευής, για να αποφευχθεί το κόψιμο ή η ζημιά του καλωδίου τροφοδοσίας. Εάν έχει προκληθεί ζημιά στο καλώδιο τροφοδοσίας, πρέπει να αντικατασταθεί από τον κατασκευαστή, τον εξουσιοδοτημένο τεχνικό του ή άτομο με παρόμοια τεχνική κατάρτιση έτσι ώστε να αποφευχθεί οποιοσδήποτε κίνδυνος
- Μην τοποθετείτε την συσκευή σε υγρά, λιπαρά ή σκονισμένα μέρη, ούτε να την εκθέτετε σε απευθείας ηλιακή ακτινοβολία και σε νερό
- Μην τοποθετείτε την συσκευή κοντά σε καλοριφέρ ή εύφλεκτα υλικά
- ΓΙΑ συσκευές με χώρο κατάψυξης: Σε περίπτωση διακοπής ρεύματος, μην ανοίξετε το κάλυμμα. Τα κατεψυγμένα τρόφιμα δεν θα πρέπει να επηρεαστούν εάν η διακοπή διαρκέσει λιγότερο από τις ώρες που αναγράφονται στην ετικέτα βαθμολογίας (χρόνος αύξησης θερμοκρασίας) Εάν η διακοπή έχει

μεγαλύτερη διάρκεια, τα τρόφιμα πρέπει να ελεγχθούν και να καταναλωθούν άμεσα ή να μαγειρευτούν και να καταψυχθούν εκ νέου.

- Εάν διαπιστώσετε ότι το καπάκι της συσκευής είναι δύσκολο να ανοίξει αμέσως μόλις το κλείσετε, μην ανησυχείτε. Αυτό οφείλεται στη διαφορά πίεσης που θα εξισωθεί σχεδόν αμέσως και θα επιτρέψει στο καπάκι να ανοίξει κανονικά μετά από λίγα λεπτά.
- Μην αποθηκεύετε φάρμακα, βακτήρια ή χημικούς παράγοντες στη συσκευή. Αυτή η συσκευή είναι οικιακή συσκευή, δεν συνιστάται η αποθήκευση υλικών που απαιτούν αυστηρές θερμοκρασίες.
- Μην τραβάτε με δύναμη ή τσακίζετε το καλώδιο τροφοδοσίας ή ακουμπάτε την πρίζα με βρεγμένα χέρια
- Μην αποθηκεύετε προϊόντα που περιέχουν εύφλεκτα προωθητικά (π.χ. δοχεία ψεκασμού) ή εκρηκτικές ύλες στη συσκευή. Κίνδυνος έκρηξης!
- Μην τοποθετείτε ασταθή άρθρα (βαριά αντικείμενα, δοχεία γεμάτα με νερό) στο πάνω μέρος του ψυγείου, για να αποφύγετε τραυματισμούς που προκαλούνται από πτώση ή ηλεκτρικό σοκ που προκαλείται από την επαφή με το νερό.
- Μην χρησιμοποιείτε ηλεκτρικές συσκευές μέσα στους χώρους αποθήκευσης των τροφίμων της συσκευής, εκτός εάν είναι του συνιστώμενου τύπου από τον κατασκευαστή

- Μην αγγίζετε εσωτερικά στοιχεία ψύξης, ειδικά με βρεγμένα χέρια, για να αποφύγετε ρωγμές ή τραυματισμούς
- Σε κίνδυνο εδώ είναι τα παιδιά, οι άνθρωποι που έχουν περιορισμένες φυσικές, διανοητικές ή αισθητηριακές ικανότητες, καθώς και τα άτομα που δεν διαθέτουν επαρκείς γνώσεις σχετικά με την ασφαλή λειτουργία της συσκευής. Βεβαιωθείτε ότι τα παιδιά και τα ευάλωτα άτομα έχουν κατανοήσει όλους τους κινδύνους. Ένα πρόσωπο που είναι υπεύθυνο για την ασφάλεια πρέπει να επιβλέπει ή να καθοδηγεί τα παιδιά και τα ευάλωτα άτομα που χρησιμοποιούν τη συσκευή. Μόνο τα παιδιά ηλικίας 8 ετών και μεγαλύτερα μπορούν να χρησιμοποιούν τη συσκευή.
- Τα παιδιά δεν θα πρέπει να παίζουν με την συσκευή
- Παιδιά ηλικίας από 3 έως 8 ετών επιτρέπεται να βάζουν και να αφαιρούν αυτή τη συσκευή
- ΓΙΑ συσκευές με χώρο κατάψυξης: μην αποθηκεύετε εμφιαλωμένα ή κονσερβοποιημένα υγρά (ειδικά ανθρακούχα ποτά) στο χώρο κατάψυξης. Τα μπουκάλια και οι φιάλες μπορεί να σπάσουν!
- ΓΙΑ συσκευές με χώρο κατάψυξης: Ποτέ μην τρώτε (μην βάζετε καν στο στόμα σας) κατεψυγμένα τρόφιμα απευθείας από το χώρο της κατάψυξης. Κίνδυνος εγκαυμάτων λόγω της πολύ χαμηλής θερμοκρασίας!
- Διατηρείτε τα πλαστικά εξαρτήματα και το στεγανοποιητικό της πόρτας απαλλαγμένο από λάδι

και γράσο. Διαφορετικά, τα πλαστικά μέρη και το στεγανοποιητικό της πόρτας θα γίνουν πορώδη.

- Πριν κάνετε οποιαδήποτε εργασία, αποσυνδέστε το καλώδιο τροφοδοσίας από την πρίζα
- Μην χρησιμοποιείτε μηχανικές συσκευές ή άλλο εξοπλισμό για να επιταχύνετε την διαδικασία απόψυξης, διαφορετικά από εκείνα που συνιστώνται από τον κατασκευαστή
- Μην χρησιμοποιείτε αντικείμενα με αιχμηρά ή κοφτερά άκρα όπως μαχαίρια ή πιρούνια για να αφαιρέσετε τον πάγο.

Ποτέ μην χρησιμοποιείτε πιστόλια στεγνώματος μαλλιών, ηλεκτρικές συσκευές θέρμανσης ή άλλες παρόμοιες ηλεκτρικές συσκευές για απόψυξη

- Συνιστάται να διατηρείτε καθαρή την πρίζα, οποιαδήποτε υπολείμματα υπερβολικής σκόνης επάνω στην πρίζα μπορεί να προκαλέσουν φωτιά
- Μην προσπαθήσετε να επισκευάσετε, να αποσυναρμολογήσετε ή να τροποποιήσετε τη συσκευή μόνοι σας. Σε περίπτωση επισκευής επικοινωνήστε πάντα με την εξυπηρέτηση πελατών μας.
- Να επιτηρείτε τα παιδιά όταν ο καθαρισμός ή η συντήρηση της συσκευής είναι σε εξέλιξη.
- Μην καθαρίζετε τα κρύα ράφια με ζεστό νερό. Η απότομη αλλαγή θερμοκρασίας μπορεί να προκαλέσει το σπάσιμο του γυαλιού.

- ΠΡΟΕΙΔΟΠΟΙΗΣΗ: Οι σωλήνες του κυκλώματος ψύξης μεταφέρουν μια μικρή ποσότητα φιλικού προς το περιβάλλον αλλά εύφλεκτου ψυκτικού (R600a) και μονωτικού αερίου (κυκλοπεντάνιο). Δεν καταστρέφει τη στιβάδα του όζοντος και δεν αυξάνει το φαινόμενο του θερμοκηπίου. Εάν διαφύγει ψυκτικό, μπορεί να τραυματιστούν τα μάτια σας ή να γίνει ανάφλεξη.
- Εάν το κύκλωμα ψυκτικού πρέπει να υποστεί ζημιά:
 - Απενεργοποιήστε τη συσκευή και βγάλτε το φιν,
 - Κρατήστε τις γυμνές φλόγες ή/και τις πηγές ανάφλεξης μακριά από τη συσκευή,
 - Αερίστε καλά το δωμάτιο για αρκετά λεπτά,
 - Ενημερώστε την εξυπηρέτηση πελατών.
- ΠΡΟΕΙΔΟΠΟΙΗΣΗ: Μην καταστρέψετε το φιν ή/και το καλώδιο τροφοδοσίας. Αυτό μπορεί να προκαλέσει ηλεκτροπληξία ή πυρκαγιές.
- ΠΡΟΕΙΔΟΠΟΙΗΣΗ: Μην χρησιμοποιείτε φορητές πρίζες πολλαπλών θέσεων (πολύπριζα) ή φορητά τροφοδοτικά. Δεν συνιστούμε τη χρήση καλωδίων επέκτασης και προσαρμογών πολλαπλών κατευθύνσεων.
- Μην επιχειρήσετε ποτέ να καθίσετε ή να σταθείτε στο επάνω μέρος της συσκευής. Μπορεί να τραυματιστείτε ή να καταστρέψετε τη συσκευή. Αυτή η συσκευή δεν είναι σχεδιασμένη για στοίβαξη με οποιαδήποτε άλλη (συσκευή).

- Το προϊόν έχει σχεδιαστεί και κατασκευαστεί μόνο για οικιακή χρήση
- Μπορούν να χρησιμοποιηθούν μόνο γνήσια ανταλλακτικά που παρέχονται από τον κατασκευαστή. Ο κατασκευαστής εγγυάται ότι μόνο αυτά τα ανταλλακτικά πληρούν τις απαιτήσεις ασφαλείας.
- Το άνοιγμα της πόρτας για μεγάλες χρονικές περιόδους μπορεί να προκαλέσει σημαντική αύξηση της θερμοκρασίας στους θαλάμους της συσκευής
- Καθαρίστε τακτικά τις επιφάνειες που μπορούν να έρθουν σε επαφή με τα τρόφιμα και τα προσβάσιμα συστήματα αποστράγγισης
- Καθαρίστε τα δοχεία νερού εάν δεν έχουν χρησιμοποιηθεί για 48 ώρες. Ξεπλύνετε το σύστημα του νερού που είναι συνδεδεμένο με παροχή νερού εάν δεν έχει τραβηχτεί νερό για 5 ημέρες
- Αποθηκεύστε το ωμό κρέας και τα ψάρια σε κατάλληλα δοχεία στο ψυγείο, έτσι ώστε να μην έρχονται σε επαφή ή να μην στάζουν επάνω σε άλλα τρόφιμα
- Οι χώροι αποθήκευσης κατεψυγμένων τροφίμων δύο αστερών (εάν υπάρχουν στη συσκευή) είναι κατάλληλοι για αποθήκευση ήδη κατεψυγμένων τροφίμων, την αποθήκευση ή την παρασκευή παγωτού και την κατασκευή παγοκύβων

- Οι χώροι αποθήκευσης ενός-, δύο- και τριών αστέρων (εάν υπάρχουν στη συσκευή) δεν είναι κατάλληλα για την κατάψυξη των νωπών τροφίμων
- Εάν η συσκευή παραμείνει ανοικτή για μεγάλο χρονικό διάστημα, σβήστε την, ξεπαγώστε την, καθαρίστε την, στεγνώστε την και αφήστε την πόρτα ανοικτή για να αποφύγετε την ανάπτυξη μούχλας μέσα στη συσκευή
- για συσκευές συντήρησης κρασιών: Η παρούσα συσκευή προορίζεται αποκλειστικά για τη συντήρηση κρασιών
- για ελεύθερη συσκευή: η παρούσα ψυκτική συσκευή δεν προορίζεται να χρησιμοποιηθεί ως εντοιχιζόμενη συσκευή
- για συσκευές χωρίς θάλαμο 4 αστέρων: η παρούσα ψυκτική συσκευή δεν είναι κατάλληλη για την κατάψυξη τροφίμων

Απορριψη παλαιων συσκευων



Αυτή η συσκευή έχει σήμανση σύμφωνα με την Ευρωπαϊκή οδηγία 2012/19/EU σχετικά με τα απόβλητα ειδών ηλεκτρικού και ηλεκτρονικού εξοπλισμού (WEEE).

Τα WEEE περιέχουν τόσο ρυπογόνες ουσίες (οι οποίες μπορούν να έχουν αρνητικές επιπτώσεις στο περιβάλλον) και βασικά εξαρτήματα (τα οποία μπορούν να χρησιμοποιηθούν και πάλι). Είναι σημαντικό να υποβάλλονται τα WEEE σε συγκεκριμένες επεξεργασίες, έτσι ώστε να αφαιρούνται και να απορρίπτονται σωστά όλα τα ρυπογόνα στοιχεία, και να ανακτώνται και να ανακυκλώνονται όλα τα υλικά.

Οι ιδιώτες μπορούν να διαδραματίσουν σημαντικό ρόλο στην εξασφάλιση ότι τα WEEE δεν θα γίνουν ένα περιβαλλοντολογικό ζήτημα· είναι πολύ σημαντικό να ακολουθείτε ορισμένους βασικούς κανόνες:

- Τα WEEE δεν θα πρέπει να αντιμετωπίζονται σαν οικιακά απορρίμματα,

- Τα WEEE θα πρέπει να παραδίδονται στα αρμόδια σημεία συλλογής που διαχειρίζονται από τις δημοτικές αρχές ή από εξουσιοδοτημένες εταιρείες. Σε πολλές χώρες, για μεγάλα WEEE, μπορεί να υπάρχει συλλογή από το σπίτι.

Σε πολλές χώρες, όταν αγοράζετε μία καινούργια συσκευή, η παλιά μπορεί να επιστραφεί στον πωλητή ο οποίος ο οποίος πρέπει να την παραλάβει χωρίς χρέωση σε μία αναλογία μία προς μία, εφόσον ο εξοπλισμός αυτός είναι ισοδύναμου τύπου και έχει τις ίδιες λειτουργίες με τον παρεχόμενο εξοπλισμό.

Συμβατότητα

Τοποθετώντας το αναγνωριστικό **CE** επάνω σε αυτό το προϊόν, επιβεβαιώνουμε την συμβατότητα με όλες τις σχετικές Ευρωπαϊκές προϋποθέσεις ασφάλειας, υγείας και προστασίας του περιβάλλοντος που εφαρμόζονται για αυτό το προϊόν σύμφωνα με την ισχύουσα νομοθεσία.

Εγγύηση

Η ελάχιστη εγγύηση είναι: 2 έτη για τις χώρες της εε, 3 έτη για την τουρκία, 1 έτος για το ηνωμένο βασίλειο, 1 έτος για τη ρωσία, 3 έτη για τη σουηδία, 2 έτη για τη σερβία, 5 έτη για τη νορβηγία, 1 έτος για το μαρόκο, 6 μήνες για την αλγερία, στην τουνησία δεν απαιτείται νομική εγγύηση.

Εξοικονόμηση ενέργειας

Για καλύτερη εξοικονόμηση ενέργειας σας συνιστούμε να:

- Τοποθετήσετε την συσκευή μακριά από πηγές θερμότητας και μην την εκθέτετε σε απευθείας ηλιακή ακτινοβολία και μέσα σε ένα καλά αεριζόμενο δωμάτιο.
- Αποφύγετε να βάζετε ζεστές τροφές μέσα στο ψυγείο έτσι ώστε να αποφύγετε την αύξηση της εσωτερικής θερμοκρασίας και επομένως την πρόκληση της συνεχούς λειτουργίας του συμπιεστή.
- Μην στριμώνχετε υπερβολικά τις τροφές έτσι ώστε να είναι εξασφαλισμένη η σωστή ανακύκλωση του αέρα.
- Κάντε απόψυξη της συσκευής σε περίπτωση που υπάρχει πάγος έτσι ώστε να διευκολύνετε της μεταφορά της ψύξης.
- Σε περίπτωση διακοπής του ηλεκτρικού ρεύματος, καλό είναι να διατηρείτε κλειστή την πόρτα του ψυγείου.
- Ανοίξτε ή κρατήστε ανοιχτές τις πόρτες της συσκευής για όσο το δυνατόν μικρότερο χρονικό διάστημα
- Αποφύγετε την ρύθμιση σε πολύ ψυχρές θερμοκρασίες.
- Αφαιρέστε την σκόνη που υπάρχει επάνω ή κοντά στην συσκευή

Για περισσότερες πληροφορίες σχετικά με το προϊόν, συμβουλευτείτε τη διεύθυνση <https://eprel.ec.europa.eu/> ή σαρώστε το QR στην ενεργειακή ετικέτα που παρέχεται με τη συσκευή.

Πριν από την πρώτη χρήση

Πρέπει να αφήσετε το ψυγείο να ηρεμήσει για τουλάχιστον τέσσερις ώρες πριν από την ενεργοποίηση.

Συνιστάται να καθαρίζετε το εσωτερικό της συσκευής πριν από την πρώτη χρήση, χρησιμοποιώντας ένα διάλυμα διττανθρακικού άλατος σόδας και ζεστού νερού και στη συνέχεια να στεγνώσετε καλά το εσωτερικό.

Το ψυγείο μπορεί να έχει οσμή κατά την πρώτη χρήση. Αυτό θα εξαφανιστεί καθώς η συσκευή κρύνει.

Παρακαλώ σημειώστε:

Η συσκευή θα ξεκινήσει στη ρυθμισμένη θερμοκρασία 3 και θα λειτουργεί συνεχώς μέχρι να φτάσει στη σωστή θερμοκρασία.

Εάν η συσκευή είναι απενεργοποιημένη, θα πρέπει να αφήσετε πέντε λεπτά πριν την ενεργοποιήσετε ξανά για να αποφύγετε περιττές ζημιές στο συμπιεστή.

Μην αποθηκεύετε ποτέ εύφλεκτα ή εκρηκτικά αντικείμενα και ισχυρά διαβρωτικά οξέα ή αλκάλια στη συσκευή.

Αυτό το ψυγείο δροσίζει το φαγητό σας κάνοντας το εσωτερικό πίσω μέρος της κοιλότητας κρύο. Είναι φυσιολογικό ο παγετός να συσσωρεύεται σε αυτήν την επιφάνεια. Στη συνέχεια διαχέεται και αποστραγγίζεται μέσω ενός μικρού αγωγού στο κάτω μέρος, όπου εξατμίζεται ακίνδυνα. Η παρουσία πάγου στο πίσω μέρος δεν αποτελεί δυσλειτουργία του ψυγείου.

Χρήση ψυγείου

- Μην βάζετε ποτέ μη καλυπτόμενα υγρά μέσα στο ψυγείο.
- Μην βάζετε ποτέ τα ζεστά τρόφιμα στο ψυγείο. Τα ζεστά τρόφιμα πρέπει να αφήνονται να κρυσώσουν σε θερμοκρασία δωματίου πριν τοποθετηθούν στο ψυγείο.
- Τίποτα δεν πρέπει να ακουμπά στον πίσω τοίχο του ψυγείου, καθώς αυτό θα προκαλέσει παγετό και πιθανά προβλήματα συμπύκνωσης που θα είναι δύσκολο να αφαιρεθούν.
- Βεβαιωθείτε ότι το φαγητό είναι καθαρό και ότι τυχόν επιπλέον νερό σκουπίζεται πριν το βάλετε στο ψυγείο.
- Τυλίξτε ή καλύψτε τα τρόφιμα πριν τα βάλετε στο ψυγείο. Αυτό θα βοηθήσει στην πρόληψη της απώλειας υγρασίας, στη διατήρηση της τροφής φρέσκα και στην αποφυγή δυσάρεστων οσμών.
- Ταξινόμηση τροφίμων πριν από την αποθήκευση. Τυχόν τρόφιμα που θα χρησιμοποιηθούν σύντομα θα πρέπει να αποθηκεύονται στο μπροστινό μέρος του ραφίου για να αποφευχθεί η φθορά που προκαλείται από το άνοιγμα της πόρτας για παρατεταμένες περιόδους.
- Μην γεμίζετε υπερβολικά το ψυγείο. Πρέπει να υπάρχει αρκετός χώρος μεταξύ των τροφίμων για να επιτρέπεται η κυκλοφορία του ψυχρού αέρα.
- Η απόψυξη κατεψυγμένων τροφίμων στο ψυγείο θα βοηθήσει στη διατήρηση της θερμοκρασίας χαμηλή και στην εξοικονόμηση ενέργειας.
- Ποτέ μην αποθηκεύετε ωμά κρέατα στα ράφια πάνω από μαγειρεμένα κρέατα ή άλλα προϊόντα. Αυτό θα βοηθήσει να αποφευχθούν οι χυμοί από ωμό κρέας που μολύνουν άλλα τρόφιμα.

Αποθήκευση

Το ψυγείο προορίζεται για βραχυπρόθεσμη αποθήκευση τροφίμων. Παρόλο που μπορούν να διατηρηθούν χαμηλές θερμοκρασίες, δεν συνιστάται εκτεταμένη περίοδος αποθήκευσης τροφίμων.

Καθώς ο ψυχρός αέρας κυκλοφορεί μέσα στο ψυγείο, η θερμοκρασία μπορεί να διαφέρει μεταξύ των διαφόρων τμημάτων. Ως εκ τούτου, τα τρόφιμα πρέπει να αποθηκεύονται σε διαφορετικά τμήματα ανάλογα με τον τύπο. Οι ενότητες 6 και 7 είναι τα πιο κρύα μέρη του ψυγείου.

1. Βούτυρο, τυριά κλπ.
2. Τρόφιμα σε βάζα και μπουκάλια
3. Ποτά, π.χ. γάλα
4. Μαγειρεμένα φαγητά
5. Γιαούρτια, κονσέρβες κλπ.

Μπουκάλια μεγέθους 6,75 cl ή έτοιμα γεύματα κλπ.

7. Φρέσκο κρέας και ψάρι
8. Φρούτα και λαχανικά

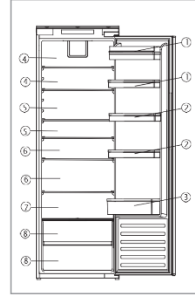

Η πιο σωστή τακτική για εξοικονόμηση ενέργειας απαιτεί την τοποθέτηση συρταριών, δοχείων για τα τρόφιμα και ραφιών στο προϊόν, παρακαλούμε ανατρέξτε στις παραπάνω εικόνες.

Τα ράφια ψυγείου μπορούν να μετακινηθούν σύμφωνα με τις απαιτήσεις αποθήκευσης στο τμήμα ψυγείου. Για να μετακινήσετε το ράφι, σηκώστε το πίσω τμήμα και μετά τραβήξτε το ράφι προς τα έξω. Για αντικατάσταση, σύρετε το ράφι πίσω στην υποδοχή και, στη συνέχεια, κατεβάστε το πίσω τμήμα.

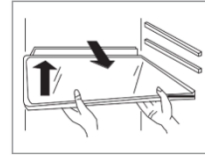

Τα ράφια κρασιού μπορούν να αναπτυχθούν ή να αποσυρθούν όπως επιθυμείτε.

- Προτείνεται η ρύθμιση της θερμοκρασίας στους 4°C στον θάλαμο του ψυγείου και
- Για τις περισσότερες κατηγορίες τροφίμων, ο μεγαλύτερος χρόνος αποθήκευσης στον θάλαμο του ψυγείου επιτυγχάνεται με ψυχρότερες θερμοκρασίες. Δεδομένου ότι ορισμένα συγκεκριμένα προϊόντα (όπως τα φρέσκα φρούτα και λαχανικά) μπορεί να καταστραφούν με ψυχρότερες θερμοκρασίες, συνιστάται να τα διατηρείτε στα συρτάρια των λαχανικών, όπου υπάρχουν. Εάν δεν υπάρχουν, διατηρήστε μια μέση ρύθμιση του θερμοστάτη.

Πίνακας ελέγχου

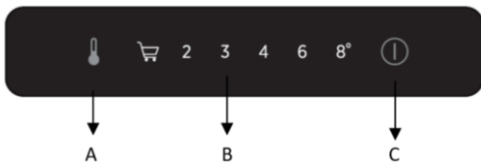

Η παραπάνω εικόνα είναι ο πίνακας ελέγχου και μόνο τα κουμπιά στα αριστερά και τα δεξιά λειτουργούν για τον έλεγχο του ψυγείου. Το δεξί κουμπί είναι για να ενεργοποιήσετε / απενεργοποιήσετε το ψυγείο, ενώ το αριστερό κουμπί είναι για να ρυθμίσετε τη θερμοκρασία.

A. Αισθητήρας ρύθμισης θερμοκρασίας ψυγείου

Αυτό το κουμπί χρησιμοποιείται για τη ρύθμιση της θερμοκρασίας μέσα στο ψυγείο. Πατήστε αυτόν τον αισθητήρα για να κάνετε προσαρμογή και, στη συνέχεια, όσες φορές χρειάζεται, έως ότου επιλεγεί το επιθυμητό επίπεδο. Οι ρυθμίσεις στην σούπερ ψύξη κυμαίνονται από 2° C, 3° C, 4° C, 6° C, 8° C.

Ξεκινήστε την σούπερ ψύξη: όταν επιλεγεί η σούπερ ψύξη, αυτό σημαίνει ότι το ψυγείο θα λειτουργεί στους 2° C για 24 ώρες, και μετά από αυτή τη περίοδο, η λειτουργία θα σταματήσει αυτόματα και μετά θα επιστρέψει στην αρχική ρύθμιση θερμοκρασίας.

Παρακαλούμε σημειώστε: Όπου είναι δυνατόν, αποφύγετε να έχετε τη ρύθμιση θερμοκρασίας στην σούπερ ψύξη ή στους 2° C όλη την ώρα. Αυτό θα βοηθήσει στην ανακούφιση της πίεσης στο συμπιεστή και στο σύστημα ψύξης.

Β. Οθόνη ρύθμισης θερμοκρασίας ψυγείου

Αυτή η οθόνη θα φωτίσει την τρέχουσα ρύθμιση θερμοκρασίας. Η προσαρμογή της θερμοκρασίας θα μετακινηθεί σε αυτήν την οθόνη.

Παρακαλούμε σημειώστε: Δεν χρησιμοποιείτε αριθμούς για να αλλάξετε τη θερμοκρασία. Αντ' αυτού, χρησιμοποιήστε το

κουμπί ρύθμισης θερμοκρασίας ψυγείου (Α).

Θέση	Συνθήκες
1-2	Καλοκαίρι ή θερμοκρασία περιβάλλοντος μεταξύ 20-35 °C
2-3	Άνοιξη, φθινόπωρο ή θερμοκρασία περιβάλλοντος μεταξύ < 20 °C
Υπέρψυξη	Λειτουργία υπερίψυξης

Γ. Κουμπί λειτουργίας

Πατήστε το κουμπί για 3 δευτερόλεπτα για να ενεργοποιήσετε ή να απενεργοποιήσετε τη συσκευή.

Αυτό το προϊόν διαθέτει λειτουργία μνήμης απενεργοποίησης ή διακοπής ρεύματος.

Φροντίδα και καθαρισμός

Αποσυνδέετε πάντα τη συσκευή από το τροφοδοτικό πριν από τον καθαρισμό ή τη συντήρηση.

Τα τμήματα ψύξης και τα διαφανή σημεία πρέπει να καθαρίζονται χρησιμοποιώντας ένα διάλυμα όξινου ανθρακικού άλατος σόδας και χλιαρού νερού. Μην χρησιμοποιείτε λειαντικά προϊόντα ή απορρυπαντικά. Μετά το πλύσιμο, να ξεπλύνετε και να στεγνώσετε πολύ καλά.

Καθαρίστε τα ράφια, τα συρτάρια και τα μπαλκόνια ξεχωριστά με το χέρι με ένα ήπιο διάλυμα πλύσης υγρού και νερού. Μην τα βάζετε στο πλυντήριο πιάτων.

Η οπή αποστράγγισης νερού στο πίσω μέρος του ψυγείου θα πρέπει να καθαρίζεται περιοδικά για να αποφεύγεται η συγκέντρωση του αποψυγμένου νερού στο εσωτερικό του ψυγείου. Το πώμα αποστράγγισης μπορεί να χρησιμοποιηθεί για τον καθαρισμό της οπής αποστράγγισης.

Εάν η συσκευή δεν πρόκειται να χρησιμοποιηθεί για παρατεταμένες χρονικές περιόδους, αποσυνδέστε και καθαρίστε τη συσκευή. Οι πόρτες πρέπει να αφήνονται ελαφρώς ανοιχτές για να αποφευχθεί ο σχηματισμός υιδίου (μούχλας) και δυσάρεστων οσμών.



Απόψυξη του ψυγείου

Το ψυγείο διαθέτει αυτόματη απόψυξη. Οποιοδήποτε ποσότητα νερού δημιουργηθεί θα τρέξει έξω από το ψυγείο μέσω του καναλιού στο πίσω μέρος του ψυγείου, εκτός εάν η τρύπα αποστράγγισης είναι μπλοκαρισμένη. Είναι σημαντικό να διατηρείτε το κανάλι καθαρό ανά πάσα στιγμή χρησιμοποιώντας το παρεχόμενο εργαλείο καθαρισμού / αποστράγγισης. Το αποψυχθέν νερό συλλέγεται στον δίσκο εξάμιασης στο πίσω μέρος της συσκευής και διαλύεται με εξάτμιση.

Παρακαλούμε σημειώστε: Εάν βρίσκετε τακτικά δεξαμενές νερού στο ψυγείο ή αν παρατηρήσετε ότι ο συμπιεστής λειτουργεί πάντα, τότε είναι πιθανό η πόρτα να μην σφραγίζεται σωστά. Αυτό μπορεί

να οφείλεται σε ελαττωματική στεγανοποίηση πόρτας ή λανθασμένη, ή υπερβολικά βαριά, διακοσμητική πόρτα. Για περισσότερες πληροφορίες, ανατρέξτε στην ενότητα περί αντιμετώπισης προβλημάτων.

Αλλαγή του λαμπτήρα

Εάν ο φωτισμός (λαμπτήρας) LED αποτύχει να ανάψει με οποιονδήποτε τρόπο, θα πρέπει να αντικατασταθεί μόνο από εξουσιοδοτημένους αντιπροσώπους σέρβις. Σε περίπτωση βλάβης στο ψυγείο σας, επικοινωνήστε με την Εξυπηρέτηση Πελατών για να κανονίσετε μια επίσκεψη σέρβις. Τα στοιχεία επικοινωνίας βρίσκονται στο πίσω κάλυμμα αυτού του εγχειριδίου.

Διαθεσιμότητα ανταλλακτικών μερών

- Οι θερμοστάτες, οι αισθητήρες θερμοκρασίας, οι πλακέτες τυπωμένων κυκλωμάτων και οι πηγές φωτός διατίθενται για τουλάχιστον επτά χρόνια μετά την κυκλοφορία του τελευταίου τμήματος του μοντέλου
- λαβές πορτών, λαβές πορτών, ράφια και καλάθια για ελάχιστη περίοδο επτά ετών και στεγανοποιήσεις πορτών για ελάχιστη περίοδο 10 ετών, διαθέτοντας το τελευταίο μέρος του μοντέλου στην αγορά.

Αντιμετώπιση προβλημάτων

Εάν έχετε προβλήματα με τη συσκευή σας, πρέπει να ελέγξετε την αντιμετώπιση προβλημάτων πριν καλέσετε την Εξυπηρέτηση Πελατών.

Εάν η συσκευή δεν λειτουργεί, ελέγξτε:

- Ότι υπάρχει ρεύμα στη συσκευή.
- Οι ασφάλειες του σπιτιού είναι άθικτες και η ασφάλεια στο φινι δεν έχει καεί.
- Το ψυγείο δεν έχει απενεργοποιηθεί.
- Η πρίζα λειτουργεί καλά. Για να το ελέγξετε, συνδέστε μια άλλη ηλεκτρική συσκευή για να δείτε εάν η πρίζα είναι ελαττωματική.

Εάν η συσκευή λειτουργεί, αλλά όχι πολύ καλά, ελέγξτε:

- Η συσκευή δεν είναι υπερφορτωμένη.
- Ο θερμοστάτης έχει ρυθμιστεί σε κατάλληλη θερμοκρασία.
- Οι πόρτες κλείνουν σωστά.
- Το σύστημα ψύξης στο πίσω μέρος της συσκευής είναι καθαρό και χωρίς σκόνη και δεν αγγίζει τον πίσω τοίχο.
- Υπάρχει επαρκής αερισμός στους πλευρικούς και πίσω τοίχους.
- Αυτό μπορεί να οφείλεται στο ότι τα ντεκόρ στην πόρτα (στις πόρτες) δεν έχουν τοποθετηθεί σωστά, με αποτέλεσμα η πόρτα του ψυγείου να μην κλείνει σωστά, αφήνοντας έτσι τον ζεστό αέρα να μπαίνει μέσα. Εάν δεν είστε καθόλου σίγουροι, ζητήστε από τον τεχνίτη σας να ελέγξει τα ντεκόρ στις πόρτες.

Εάν η συσκευή κάνει θόρυβο, ελέγξτε:

- Η συσκευή είναι επίπεδη και σταθερή.
- Οι πλευρικοί και οι πίσω τοίχοι είναι καθαροί και δεν στηρίζεται τίποτα στη συσκευή.
- Σημείωση: Το αέριο ψύξης στο ψυγείο μπορεί να προκαλέσει ελαφρό θόρυβο που αναβοσβήνει ή ακόμα και όταν ο συμπιεστής δεν λειτουργεί.

Εάν η συσκευή βγάζει ήχους ή κάνει βόμβο, ελέγξτε:

- Ότι η πόρτα είναι καλά κλεισμένη. Ένας συναγερμός θα ηχήσει μετά από 60 δευτερόλεπτα εάν μια πόρτα παραμένει ανοιχτή.

Εάν υπάρχει νερό στη βάση του ψυγείου, ελέγξτε:

- Η οπή αποστράγγισης στο πίσω μέρος του διαμερίσματος είναι διαυγής.

Εάν έχει σχηματιστεί πάγος στον πίσω τοίχο του ψυγείου:

- Είναι φυσιολογικό να σχηματίζονται ορισμένα σταγονίδια πάγου στο πίσω τοίχωμα του ψυγείου. Αυτό δεν αποτελεί σφάλμα με τη συσκευή.
 - Βεβαιωθείτε ότι δεν υπάρχουν αντικείμενα μέσα στο ψυγείο που να έρχονται σε επαφή με τον πίσω τοίχο.
 - Βεβαιωθείτε ότι υπάρχει κάποια αντίσταση κατά το άνοιγμα της πόρτας της συσκευής. Εάν ανοίξει με την παραμικρή πινελιά, αυτό μπορεί να σημαίνει ότι πρέπει να αντικατασταθεί η σφράγιση της πόρτας.
 - Ελέγξτε τη στεγανοποίηση της πόρτας για τυχόν ρωγμές, συντρίμια ή ζημιές. Εάν παρατηρήσετε κάτι και δεν μπορείτε να επιλύσετε το πρόβλημα μόνοι σας, επικοινωνήστε με την Εξυπηρέτηση Πελατών για να αντικατασταθεί η σφραγίδα.
 - Αυτό μπορεί να οφείλεται στο ότι οι διακοσμητικές πόρτες δεν είναι σωστά τοποθετημένες. Εάν δεν είστε καθόλου σίγουροι, ζητήστε από τον τεχνίτη σας να ελέγξει τις πόρτες διακόσμησης.
- Εάν η μονάδα LED μέσα στη συσκευή δεν λειτουργεί:**
- Επικοινωνήστε με την Εξυπηρέτηση Πελατών για να κανονίσετε μια επίσκεψη σέρβις

Τεχνική βοήθεια

Για να επικοινωνήσετε με την τεχνική βοήθεια, επισκεφθείτε τον ιστότοπό μας: <https://corporate.haier-europe.com/en/>. Στην ενότητα "websites", επιλέξτε τη μάρκα του προϊόντος σας και τη χώρα σας. Θα ανακατευθυνθείτε στον συγκεκριμένο ιστότοπο όπου μπορείτε να βρείτε τον αριθμό τηλεφώνου και τη φόρμα για να επικοινωνήσετε με την τεχνική βοήθεια

Εγκατάσταση

Αυτή η συσκευή δεν πρέπει ποτέ να εγκατασταθεί κοντά σε πηγές θερμότητας, π.χ. θερμαντικά στοιχεία ή κουζίνες, ούτε σε μέρη με υγρασία.

Ζητήστε τη βοήθεια ενός άλλου ατόμου, ή και δύο, κατά την εγκατάσταση αυτής της συσκευής. Αυτή η συσκευή μπορεί να έχει αιχμηρά άκρα. Φορέστε επαρκή ΜΑΠ (Μέσα Ατομικής Προστασίας) για την εργασία και το περιβάλλον.

- Για να βεβαιωθείτε ότι η συσκευή είναι επίπεδη, πρέπει να χρησιμοποιήσετε τα ρυθμιζόμενα ύψος πόδια στο μπροστινό μέρος της συσκευής.
- Το σύστημα ψύξης στο πίσω μέρος της συσκευής δεν πρέπει να αγγίζει το πίσω τοίχωμα. Όσο μεγαλύτερο είναι το κενό (πίσω), τόσο το καλύτερο.
- Η συσκευή πρέπει να εγκατασταθεί με επαρκή εξαερισμό. Βεβαιωθείτε ότι υπάρχει διάκενο πάνω από τη συσκευή για να αφήσετε τον αέρα να διαφύγει και ότι υπάρχει κενό μεταξύ του πίσω μέρους της συσκευής και του τοίχου.

Τοποθετήστε τη συσκευή σε σημείο όπου η θερμοκρασία του περιβάλλοντος αντιστοιχεί στην κλιματική κλάση που αναγράφεται στην πινακίδα της συσκευής. Για ψυκτικές συσκευές με κλιματική κλάση:

- Εκτεταμένη εύκρατη (SN): «Η παρούσα ψυκτική συσκευή προορίζεται για χρήση σε θερμοκρασίες περιβάλλοντος από 10 °C έως 32 °C»

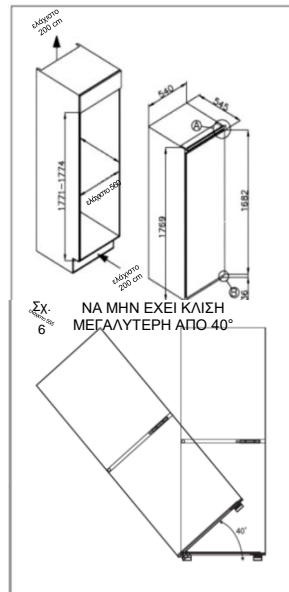

- Εύκρατη (N): «Η παρούσα ψυκτική συσκευή προορίζεται για χρήση σε θερμοκρασίες περιβάλλοντος από 16 °C έως 32 °C»
- Υποτροπική (ST): «Η παρούσα ψυκτική συσκευή προορίζεται για χρήση σε θερμοκρασίες περιβάλλοντος από 16 °C έως 38 °C»
- Τροπική (T): «Η παρούσα ψυκτική συσκευή προορίζεται για χρήση σε θερμοκρασίες περιβάλλοντος από 16 °C έως 43 °C»

Εξαερισμός

Το κύριο μέλημα κατά την εγκατάσταση οποιασδήποτε μονάδας ψύξης σε μια εντοιχισμένη κουζίνα είναι ο εξαερισμός. Η θερμότητα που αφαιρείται από το θάλαμο ψύξης πρέπει να διαχέεται στην ατμόσφαιρα. Ο λανθασμένος εξαερισμός μπορεί να οδηγήσει σε πρόωρη αστοχία του συμπιεστή, υπερβολική κατανάλωση ισχύος, ολική αστοχία του συστήματος και ενδέχεται να ακυρώσει την εγγύηση που παρέχεται με τη συσκευή. Για προϊόντα που προορίζονται να ενταχθούν σε μονάδα στέγασης, πρέπει να πληρούνται οι προϋποθέσεις που ακολουθούν:

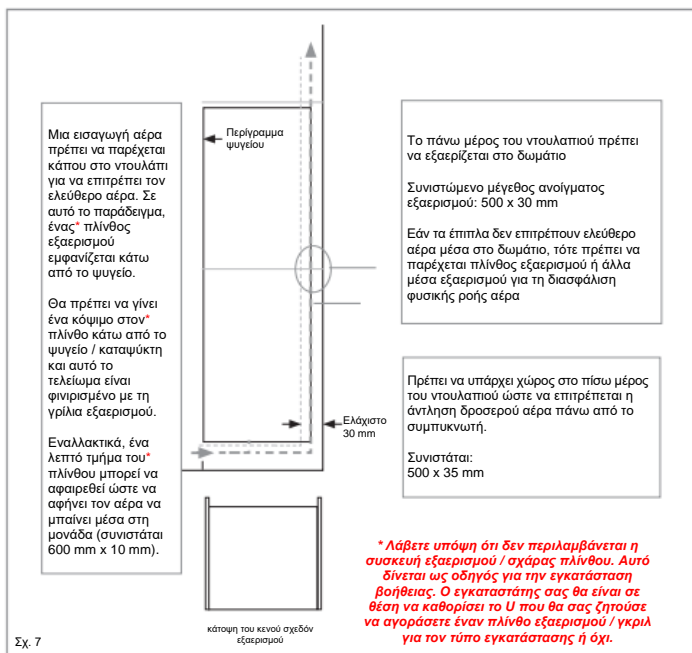

Το ανοιχτό κανάλι στο πίσω μέρος φαίνεται πολύ καθαρά. Για τη σωστή λειτουργία της συσκευής, είναι σημαντικό το επάνω μέρος του περιβλήματος να μην είναι κλειδωμένο. Ένα βάθος καναλιού 40-50 mm είναι κανονικό με τις περισσότερες μονάδες.

Απαιτείται εξαερισμός στο πέμπτο της μονάδας. Αυτό επιτρέπει την άντληση αέρα πάνω από τον αεροσυμπιεστή και την ανταλλαγή θερμότητας. Η απαιτούμενη ροή αέρα μπορεί να επιτευχθεί με την αφαίρεση ενός λεπτού τμήματος πλίνθου (συνιστάται ελάχιστο 600 mm x 10 mm).

Κατά κανόνα, όσο περισσότερος αέρας μπορεί να εισέλθει και να βγει, τόσο καλύτερη και πιο αποτελεσματική είναι η λειτουργία του προϊόντος.

Εγκατάσταση στο ντουλάπι

Με τη βοήθεια ενός άλλου ατόμου, ή δύο, μετακινήστε τη συσκευή στο ντουλάπι. Υπάρχουν δύο μεταλλικές πλάκες στη βάση της συσκευής. Τοποθετήστε τους παρεχόμενους λευκούς αποστάτες (Σχ. 8) σε αυτές τις πλάκες, σύμφωνα με το Σχ. 9.

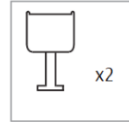

Βεβαιωθείτε ότι τα χείλη των διαχωριστικών είναι ακριβώς ίσια με το χείλος της βάσης του ντουλαπιού.

Συναρμολόγηση και τοποθέτηση της πόρτας πρόσοψης

- Βεβαιωθείτε ότι υπάρχει οπωσδήποτε ένα κενό μεταξύ 3 και 4 mm μεταξύ της μη αρθρωτής πλευράς και του τοιχώματος του ντουλαπιού.
 - Εντοπίστε το ρυθμιστικό στο βραχίονα και στερεώστε το ρυθμιστικό στην πόρτα πρόσοψης 20 έως 22 mm (μετρώνοντας) από την άκρη της πρόσοψης, όπως φαίνεται στο σχήμα 11, διασφαλίζοντας ότι το ρυθμιστικό είναι τοποθετημένο κεντρικά και οριζόντια μέσα στο βραχίονα. Για περισσότερη ασφάλεια σφίξτε με το χέρι.
 - Γεμίστε το κενό στη μη αρθρωτή πλευρά με την παρεχόμενη ταινία στεγανοποίησης / στεγανοποίησης, όπως φαίνεται στο Σχ. 12.
 - Η τελική εμφάνιση για τα ρυθμιστικά της πόρτας πρέπει να είναι παρόμοια με αυτά που φαίνονται στο Σχ. 14, το οποίο δείχνει τα 2 ρυθμιστικά τοποθετημένα στη θέση τους.
 - **Βεβαιωθείτε ότι η πόρτα της συσκευής ανοίγει, κλείνει και σφραγίζει σωστά.**
- Μόλις ολοκληρωθεί, και εφόσον είστε ευχαριστημένοι με την τοποθέτηση της συσκευής μέσα στο ντουλάπι, λυγίστε και τραβήξτε τα μέρη των λευκών διαχωριστικών με την ένδειξη 'S' όπως φαίνεται από το διάστικτο περίγραμμα στο Σχ. 13. Αφήστε το υπόλοιπο του καλύμματος του αποστάτη στη θέση του πάνω από τις μεταλλικές πλάκες.

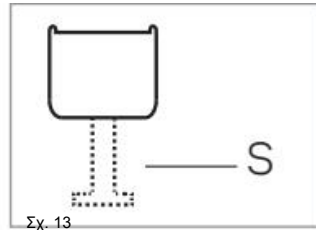
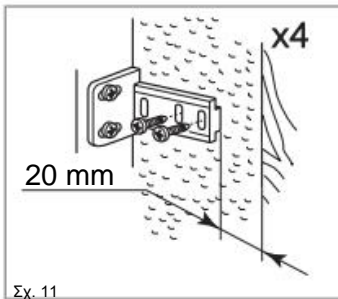

Σημαντικό: Μετά την ολοκλήρωση της εγκατάστασης, βεβαιωθείτε ότι η συσκευή είναι ασφαλισμένη μέσα στη μονάδα και ότι η πόρτα (οι πόρτες) ανοίγουν και κλείνουν. Εάν δεν υπάρχει αντίσταση από τα στεγανοποιητικά της πόρτας κατά το άνοιγμα των θυρών, τότε είναι πιθανό η πόρτα της συσκευής ή/και τα διακοσμητικά να μην έχουν τοποθετηθεί σωστά.

Αντιστρέφοντας (το άνοιγμα) της πόρτας της συσκευής

Σας συνιστούμε να ζητήσετε τη βοήθεια ενός άλλου ατόμου για να στηρίξετε τις πόρτες κατά την εκτέλεση αυτής της λειτουργίας. Να φοράτε πάντοτε επαρκή ΜΑΠ (Μέσα Ατομικής Προστασίας) για την εργασία που θέλετε να κάνετε. Προετοιμάστε μια επιφάνεια με μια μαλακή, καθαρή πετσότα ή παρόμοια όπου μπορείτε να τοποθετήσετε την πόρτα κατά τη διάρκεια αυτών των βημάτων.

Αφαιρέστε το επάνω δεξί κάλυμμα και το μεντεσέ με το κατσαβίδι.

1

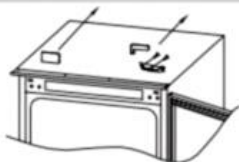

Αφαιρέστε την πόρτα.

2



Αφαιρέστε το δεξιό κάτω μεντεσέ και το αριστερό πλαστικό πώμα και επανατοποθετήστε τα στην αντίθετη πλευρά.

3

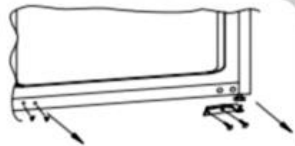

Προσαρμόστε το δεξί άνω μεντεσέ στο αριστερό κάτω μέρος και τοποθετήστε το κάλυμμα.

4

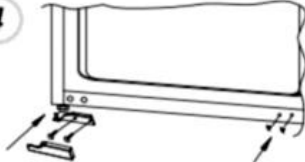

Καθίστε την πόρτα στον κάτω μεντεσέ και συναρμολογήστε τον κάτω μεντεσέ στην κορυφή, βεβαιωθείτε ότι τα 1-2-3 είναι πολύ κοντά

5

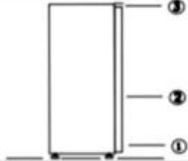

Διασφάλιση της στεγανοποίησης της πόρτας σωστά:

Είναι φυσιολογικό να συμπιέζεται η στεγανοποίηση μετά την αναστροφή της πόρτας. Με την πόρτα κλειστή, χρησιμοποιήστε στεγνωτήρα μαλλιών για να επεκτείνετε τη στεγανοποίηση και να γεμίσετε το κενό μεταξύ της πόρτας και του σώματος της συσκευής. Προσέξτε να μην χρησιμοποιείτε τον στεγνωτήρα μαλλιών για πολύ ώρα κοντά στη συσκευή, γιατί κάτι τέτοιο θα μπορούσε να προκαλέσει ζημιά στη στεγανοποίηση. Μια απόσταση περίπου 10 εκατοστών πρέπει να είναι επαρκής.

Όταν ολοκληρωθεί, αφήστε τη στεγανοποίηση και την πόρτα να κρυώσουν πριν τα αγγίξετε. Μόλις τελειώσει, η στεγανοποίηση πρέπει να παραμένει στη θέση της.

ΤΟ ΠΙΟ ΨΥΧΡΟ ΜΕΡΟΣ ΤΟΥ ΨΥΓΕΙΟΥ

Το παρακάτω σύμβολο υποδεικνύει τη θέση της πιο κρύας περιοχής του ψυγείου σας. Η περιοχή αυτή υποδεικνύεται με ένα σχετικό σύμβολο που είναι κοντά στον ανεμιστήρα στο επάνω μέρος ή από το ράφι που βρίσκεται στο ίδιο ύψος.



Για να διασφαλίσετε τη θερμοκρασία σε αυτήν την περιοχή, βεβαιωθείτε ότι η θέση αυτού του ραφιού δεν έχει αλλάξει.

ΤΟΠΟΘΕΤΗΣΗ ΤΟΥ ΔΕΙΚΤΗ ΘΕΡΜΟΚΡΑΣΙΑΣ

Για να σας βοηθήσει να ρυθμίσετε σωστά το ψυγείο σας, αυτό (το ψυγείο) είναι εξοπλισμένο με ένδειξη θερμοκρασίας που θα παρακολουθεί τη μέση θερμοκρασία στην πιο κρύα περιοχή.

ΠΡΟΕΙΔΟΠΟΙΗΣΗ: Αυτή η ένδειξη προορίζεται μόνο για χρήση με το ψυγείο σας. Φροντίστε να μην το χρησιμοποιήσετε σε άλλο ψυγείο (η πιο κρύα περιοχή του άλλου ψυγείου θα διαφέρει) ή για οποιαδήποτε άλλη χρήση.

Έλεγχος θερμοκρασίας στην πιο κρύα περιοχή. Αφού εγκατασταθεί ο δείκτης θερμοκρασίας, μπορείτε να ελέγχετε τακτικά ότι η θερμοκρασία στην πιο κρύα περιοχή είναι σωστή. Εάν είναι απαραίτητο, ρυθμίστε τον θερμοστάτη ανάλογα όπως περιγράφεται παραπάνω. Η θερμοκρασία στο εσωτερικό του ψυγείου επηρεάζεται από διάφορους παράγοντες, όπως η θερμοκρασία περιβάλλοντος χώρου, η ποσότητα των τροφίμων που αποθηκεύονται και το πόσο συχνά ανοίγει η πόρτα. Λάβετε υπόψη αυτούς τους παράγοντες κατά τη ρύθμιση της θερμοκρασίας.

Για να διασφαλίσετε ότι τα τρόφιμα στο ψυγείο σας διατηρούνται καλά, ειδικά στην πιο κρύα περιοχή, βεβαιωθείτε ότι η ένδειξη θερμοκρασίας εμφανίζει το 'OK'.



Εάν δεν εμφανίζεται το 'OK', η θερμοκρασία σε αυτό το τμήμα είναι πολύ υψηλή. Ρυθμίστε τον θερμοστάτη σε υψηλότερη θέση. Περιμένετε τουλάχιστον 12 ώρες πριν ρυθμίσετε ξανά τον θερμοστάτη. Αφού τοποθετήσετε φρέσκα τρόφιμα μέσα στη συσκευή ή μετά από επαναλαμβανόμενο (ή παρατεταμένο) άνοιγμα της πόρτας, είναι φυσιολογικό να μην εμφανίζεται η ένδειξη 'OK' στην ένδειξη θερμοκρασίας.

OBSAH

BEZPEČNOSTNÉ INFORMÁCIE	195
Likvidácia starých spotrebičov	202
Informácie o zhode	202
Záruka.....	202
Úspora energie	202
Pred prvým použitím	203
Použitie chladničky	203
Skladovanie	203
Ovládací panel	204
Starostlivosť a čistenie	205
Rozmrazovanie chladničky	205
Výmena žiarovky	206
Dostupnosť náhradných dielov	206
Riešenie problémov	206
Technická pomoc.....	207
Inštalácia	207
Vetranie	208
Inštalácia do skrinky	209
Montáž panelu dverí	210
Obrátenie smeru otvárania dverí spotrebiča	211

Ďakujeme za zakúpenie tohto produktu.

Skôr, než začnete používať chladničku, dôkladne si prečítajte tento návod na obsluhu, ktorý vám pomôže čo najlepšie využiť svoj spotrebič. Všetku dokumentáciu odložte, aby bola k dispozícii na budúce použitie alebo pre ďalších vlastníkov. Tento produkt je určený výlučne na použitie v domácnosti alebo na podobné účely, ako napríklad:

- kuchynské priestory pre personál v obchodoch, úradoch a iných pracovných prostrediach,
- na farmách, pre hostí ubytovaných v hoteloch, motelloch a iných obytných zariadeniach,
- v zariadeniach ponúkajúcich nocľah s raňajkami (B&B),
- na poskytovanie stravovacích služieb a služieb podobného charakteru, ktoré nie sú určené na maloobchodný predaj.

Tento spotrebič sa smie používať výlučne na uskladňovanie potravín. Akékoľvek iné použitie sa považuje za nebezpečné a výrobca neponesie zodpovednosť za žiadne zanedbania. Zároveň odporúčame dobre sa oboznámiť so záručnými podmienkami.

BEZPEČNOSTNÉ INFORMÁCIE

Pozorne si prečítajte návod na obsluhu a inštaláciu!

Obsahujú dôležité informácie o tom, ako spotrebič inštalovať, používať a ako na ňom vykonávať údržbu.

Výrobca nepreberá žiadnu zodpovednosť v prípade nedodržania pokynov a varovaní.

Všetku dokumentáciu si odložte, aby ste ju mali k dispozícii na budúce použitie alebo pre ďalších vlastníkov.

- Pred zapojením spotrebiča do elektrickej siete odstráňte všetok obalový materiál a prepravné ochranné prvky. Deti udržujte mimo obalového materiálu a jeho častí. Nebezpečenstvo udusenía skladacími kartónmi a plastovou fóliou!
- Ak sa zariadenie prepravovalo vo vodorovnej polohe, pred zapnutím ho nechajte aspoň 4 hodiny stáť vo vzpriamenej polohe, aby sa usadil olej v kompresore.
- Uistite sa, že nedošlo k poškodeniu pri preprave.
- Nepoškodzujte chladiaci okruh.

- Dávajte pozor, aby nedošlo k blokovaniu vetracích otvorov v kryte spotrebiča alebo v zabudovanej konštrukcii.
- Priestor kompresora nikdy neumývajte vodou a po čistení ho dôkladne utrite suchou handrou s cieľom zabrániť hrdzaveniu.
- Spotrebič musia prenášať minimálne dve osoby, pretože je ťažký.
- Spotrebič nainštalujte a vyrovnajte na mieste, ktoré je vhodné svojou veľkosťou a využitím.
- Uistite sa, že elektrické údaje na typovom štítku sa zhodujú s údajmi pre vašu sieť. V opačnom prípade kontaktujte elektrikára.
- Spotrebič je napájaný zo siete 220-240 VAC/50 Hz. Abnormálne kolísanie napätia môže spôsobiť, že sa spotrebič nezapne, poškodí sa regulátor teploty alebo kompresor alebo sa môže pri prevádzke vyskytnúť neobvyklý hluk. V takom prípade musíte namontovať automatický regulátor.
- Len pre Spojené kráľovstvo: Napájací kábel spotrebiča je vybavený 3-vodičovou (uzemňovacou) zástrčkou, ktorá sa vsúva do štandardnej 3-vodičovej (uzemnenej) zásuvky. Tretí kolík (uzemnenie) nikdy neodrezávajte ani neodstraňujte. Po inštalácii spotrebiča musí byť zástrčka prístupná.
- Dbajte, aby počas prenášania/premiestňovania spotrebiča a po ňom nedošlo k zachyteniu napájacieho kábla pod spotrebičom a následnému prerezaniu alebo poškodeniu kábla. Ak je poškodený vonkajší napájací kábel, v záujme eliminácie akéhokoľvek rizika ho musí

vymeniť výrobcu, jeho servisný zástupca alebo rovnako kvalifikovaná osoba.

- Spotrebič neinštalujte vo vlhkých, prašných a olejom znečistených priestoroch, nevystavujte ho priamemu slnečnému svetlu a vode.
- Spotrebič neinštalujte do blízkosti ohrievačov ani horľavých materiálov.
- PRE spotrebiče s mraziacim boxom: v prípade výpadku prúdu neotvárajte veko. Ak bude porucha pretrvávať kratšie, než je uvedené na typovom štítku (čas zvyšovania teploty), nemalo by to mať na zmrazené potraviny žiadny vplyv. V prípade dlhšieho výpadku treba potraviny skontrolovať a okamžite skonzumovať, prípadne tepelne upraviť a následne znova zmraziť.
- Ak sa vám zdá, že sa veko spotrebiča bezprostredne po zatvorení otvára veľmi ťažko, nie je to dôvod na obavu. Je to spôsobené rozdielom tlaku, ktorý sa po niekoľkých minútach vyrovná, takže sa veko bude dať znova normálne otvoriť.
- V spotrebiči neskladujte lieky, baktérie ani chemické látky. Toto zariadenie je domáci spotrebič. Neodporúčame vám, aby ste v ňom skladovali materiály, ktoré vyžadujú presné teploty.
- Napájací kábel neťahajte príliš veľkou silou ani ho neskrúcajte, zástrčky sa nedotýkajte mokrými rukami.
- V spotrebiči neskladujte produkty, ktoré obsahujú horľavé hnacie plyny (napr. spreje) alebo výbušné látky. Nebezpečenstvo výbuchu!
- Na chladničku neumiestňujte nestabilné predmety (ťažké

predmety, nádoby naplnené vodou), aby nedošlo k zraneniu osôb následkom pádu alebo úrazu elektrickým prúdom po kontakte s vodou.

- Vnútri boxov, ktoré slúžia na skladovanie potravín, nepoužívajte elektrické spotrebiče, pokiaľ ich používanie neschválil výrobca.
- Nedotýkajte sa vnútorných chladiacich prvkov, predovšetkým mokrými rukami, aby ste sa vyhli popraskaniu alebo zraneniam.
- Ohrozené sú deti, osoby so zníženými fyzickými, mentálnymi alebo duševnými schopnosťami, ako aj osoby, ktoré nemajú dostatočné vedomosti o bezpečnej prevádzke spotrebiča.
- Uistite sa, že deti a zraniteľné osoby chápu nebezpečenstvá. Osoba zodpovedná za bezpečnosť musí dohliadať alebo inštruovať deti a zraniteľné osoby, ktoré používajú spotrebič. Spotrebič môžu používať iba deti staršie ako 8 rokov.
- Deti sa so spotrebičom nesmú hrať.
- Deti vo veku od 3 do 8 rokov môžu chladničky nakladať a vykladať z nich potraviny.
- PRE spotrebiče s mraziacim boxom: v mraziacom boxe neskladujte kvapaliny vo fľašiach alebo plechovkách (najmä sýtené nápoje). Fľaše a plechovky môže roztrhnúť!
- PRE spotrebiče s mraziacim boxom: mrazené potraviny vybrané priamo z mraziaceho boxu si nikdy nedávajte do úst. Nebezpečenstvo omrzlín!
- Plastové diely a tesnenie dverí udržiavajte bez oleja

a mastnoty. V opačnom prípade budú plastové časti a tesnenie dverí priepustné.

- Pred začatím vykonávania akejkoľvek činnosti vyťahnite napájací kábel z elektrickej zásuvky.
- Na urýchlenie odmrazovania nepoužívajte mechanické zariadenia ani iné prostriedky s výnimkou tých, ktoré odporúča výrobca.
- Na odstraňovanie námrazy nepoužívajte špicaté predmety ani predmety s ostrými hranami, ako napríklad nože alebo vidličky.
- Na odmrazovanie nikdy nepoužívajte sušiče vlasov, elektrické ohrievače alebo podobné elektrické spotrebiče.
- Odporúčame dbať na čistotu zástrčky, prípadné usadeniny prachu na zástrčke môžu zapríčiniť vznik požiaru.
- Spotrebič sa nepokúšajte sami opravovať, rozoberať alebo upravovať. V prípade opravy vždy kontaktujte náš zákaznícky servis.
- Počas čistenia alebo údržby spotrebiča dohliadajte na deti.
- Studené sklenené poličky nečistite horúcou vodou. Náhla zmena teploty môže spôsobiť rozbitie skla.
- VAROVANIE: Rúry chladiaceho okruhu prenášajú malé množstvo ekologicky nezávadného, ale horľavého chladiva (R600a) a izolačného plynu (cyklopentán). Nepoškodzuje ozónovú vrstvu a nezvyšuje skleníkový efekt. Ak chladivo unikne, môže vám poraniť oči alebo sa vznietiť.
- V prípade poškodenia chladiaceho okruhu:

- Vypnite spotrebič a vytiahnite zástrčku z elektrickej siete,
- Nepribližujte sa ku spotrebiču s otvoreným plameňom ani zdrojmi horenia,
- Miestnosť dôkladne vyvetrajte počas niekoľkých minút,
- Informujte zákaznícky servis.
- VAROVANIE: Nepoškodíte zástrčku ani napájací kábel. Mohlo by dôjsť k zásahu elektrickým prúdom alebo požiaru.
- VAROVANIE: Nepoužívajte rozvodné prenosné zásuvky ani predlžovacie napájacie káble. Neodporúčame používanie predlžovacích káblov a viaccestných adaptérov.
- Na vrchnú časť spotrebiča si nesadajte ani nestúpajte. Mohli by ste sa zraniť alebo poškodiť spotrebič. Tento spotrebič nie je určený na stohovanie s akýmikoľvek inými spotrebičmi.
- Produkt je navrhnutý a skonštruovaný výlučne na použitie v domácnostiach.
- Môžu sa používať iba originálne diely dodávané výrobcom. Výrobca zaručuje, že iba tieto diely vyhovujú bezpečnostným požiadavkám.
- Otvorenie dverí na dlhší čas môže spôsobiť výrazné zvýšenie teploty v priehradkách spotrebiča.
 - Pravidelne čistite povrchy, ktoré môžu prísť do styku s potravinami a dostupné systémy vypúšťania.
 - Ak sa nádrže nepoužívali 48 hodín, vyčistite ich. Ak sa voda nečerpala počas 5 dní, vodný systém pripojený k prívodu vody prepláchnite.
 - Surové mäso a ryby skladujte v chladničke vo vhodných nádobách tak, aby sa nedostali do kontaktu s inými

potravínami alebo aby na ne nekvapkali.

-Priehradky na mrazené potraviny označené dvoma hviezdčkami (ak sú k dispozícii na spotrebiči) sú vhodné na skladovanie vopred zmrazených potravín, skladovanie alebo výrobu zmrzliny a prípravu kociek ľadu.

-Priehradky s jednou, dvomi a tromi hviezdčkami, ak sú k dispozícii na spotrebiči, nie sú vhodné na zmrazovanie čerstvých potravín.

-Ak chcete nechať spotrebič dlhší čas prázdny, vypnite ho, odmrazte, vyčistite, vysušte a dvere nechajte otvorené, aby sa vnútri spotrebiča nemnožili plesne.

- PRE chladničky na víno: tento spotrebič je určený na použitie výhradne na uskladnenie vína
- PRE samostatne stojaci spotrebič: tento chladiaci spotrebič nie je určený na použitie ako zabudovaný spotrebič
- PRE spotrebiče bez oddelenia označeného 4 hviezdčkami: tento chladiaci spotrebič nie je vhodný na zmrazovanie potravín

Likvidácia starých spotrebičov



Tento spotrebič je označený podľa európskej smernice 2012/19/EÚ o odpade z elektrických a elektronických zariadení (OEEZ).

OEEZ obsahuje znečisťujúce látky (ktoré môžu mať negatívne dopady na životné prostredie) a základné komponenty (ktoré sa dajú opätovne použiť). OEEZ sa musí likvidovať použitím špecifických postupov s cieľom zaistiť správne odstránenie a likvidáciu všetkých znečisťujúcich látok, ako aj obnovenie a recykláciu všetkých materiálov.

Jednotlivci prispievajú výraznou mierou k minimalizácii vplyvov OEEZ na životné prostredie. Bezpodmienečne treba dodržiavať určité základné pravidlá:

- OEEZ sa nesmie likvidovať ako bežný komunálny odpad;
- OEEZ treba odovzdávať na príslušných zberných miestach, ktoré sú riadené príslušnou samosprávnou obcou alebo registrovanými spoločnosťami. V mnohých krajinách je k dispozícii domáci zber veľkých zariadení spadajúcich do kategórie OEEZ.

V mnohých krajinách možno v prípade zakúpenia nového spotrebiča vrátiť starý spotrebič maloobchodnému predajcovi, ktorý musí zabezpečiť jeho bezplatný odvoz, pokiaľ ide o vybavenie rovnakého typu a disponujúce rovnakými funkciami ako dodané vybavenie.

Informácie o zhode

Označením tohto produktu značkou **CE** potvrdzujeme zhodu so všetkými príslušnými európskymi bezpečnostnými, zdravotnými a ekologickými požiadavkami, ktoré platia v rámci právnych predpisov pre tento produkt.

Záruka

Minimálna záruka je: 2 roky pre krajiny EÚ, 3 roky pre Turecko, 1 rok pre Spojené kráľovstvo, 1 rok pre Rusko, 3 roky pre Švédsko, 2 roky pre Srbsko, 5 rokov pre Nórsko, 1 rok pre Maroko, 6 mesiacov pre Alžírsko, Tunisko nevyžaduje žiadnu zákonnú záruku.

Úspora energie

V záujme dosiahnutia vyššej úspory energie odporúčame nasledujúce kroky:

- Spotrebič inštalujte dostatočne ďaleko od zdrojov tepla, mimo dosahu priameho slnečného svetla a v dobre vetranej miestnosti.
- S cieľom predísť zvýšeniu vnútornej teploty a následnému nepretržitému chodu kompresora nevkładajte do chladničky horúce potraviny.
- V záujme zaistenia správnej cirkulácie vzduchu neprepínajte spotrebič potravinami.
- Ak je v spotrebiči námraza, odmrázte ho, aby sa zlepšil chladiaci účinok.
- V prípade výpadku elektrickej energie odporúčame ponechať dvere chladničky zavreté.
- Dvere spotrebiča otvárajte, alebo nechávajte otvorené, čo možno najmenej
- Nenastavujte príliš nízke teploty.
- Zo zadnej časti odstráňte prach

Ďalšie informácie o produkte nájdete na stránkach <https://eprel.ec.europa.eu/> alebo si oskenujte QR kód na štítku s údajmi o elektrickej spotrebe spotrebiča

Pred prvým použitím

Pred zapnutím elektrického napájania musíte nechať chladničku aspoň štyri hodiny, aby sa aklimatizovala.

Pred prvým použitím sa odporúča vyčistiť interiér spotrebiča roztokom sódy bikarbóny a teplej vody a potom interiér dôkladne vysušiť.

Chladnička môže mať pri prvom použití vydávať mierny zápach. Zápach po ochladení spotrebiča zmizne.

Upozornenie:

Spotrebič sa spustí s nastavením teploty 3 a bude pracovať nepretržite, až kým nedosiahne správnu teplotu.

Ak je spotrebič vypnutý, pred jeho opätovným zapnutím by ste mali počkať päť minút, aby ste zabránili zbytočnému poškodeniu kompresora.

Nikdy neskladujte v spotrebiči horľavé ani výbušné látky, ani silné korozívne kyseliny alebo zásady. Táto chladnička chladí potraviny ochladzovaním vnútornej zadnej steny vnútra spotrebiča. Je normálne, že sa na tomto povrchu nahromadí námraza, ktorý sa potom roztopí a odtéčie cez malý odtok na dne, odkiaľ sa odparí bez problémov. Prítomnosť námrazy na zadnej strane nie je poruchou chladničky.

Použitie chladničky

- Kvapaliny nikdy nevkladajte do chladničky odkryté.
- Do chladničky nikdy nevkladajte horúce jedlá. Pred vložením do chladničky treba teplé jedlá nechať vychladnúť na izbovú teplotu.
- O zadnú stenu chladničky by sa nemala opierať žiadna položka, pretože sa primrazí, čo by mohlo spôsobiť problémy s kondenzáciou, ktoré bude ťažké odstrániť.
- Pred vložením potravín do chladničky sa uistite, že sú čisté a poutierajte všetku nadbytočnú vodu.
- Potraviny pred vložením do chladničky zabaľte alebo zakryte. To pomôže zabrániť strate vlhkosti, udržať potraviny čerstvé a vyhnúť sa nepríjemným zápachom.
- Potraviny pred uskladnením roztriedte. Všetky potraviny, ktoré treba použiť najprv, by sa mali skladovať v prednej časti police, aby sa zabránilo zhoršeniu ich stavu dlhým otvorením dverí.
- Chladničku neprepĺňajte. Medzi potravinami by mal byť dostatočný priestor, aby medzi nimi mohol prúdiť chladný vzduch.
- Rozmrazovanie mrazených potravín v chladničke pomôže udržať teplotu na nízkej úrovni a ušetriť energiu.
- Nikdy neskladujte surové mäso na policiach nad vareným mäsom alebo inými produktmi. Pomôže to zabrániť tomu, aby šťavy zo surového mäsa kontaminovali iné potraviny.

Skladovanie

Chladnička je určená na krátkodobé skladovanie potravín. Hoci je možné udržiavať nízke teploty, dlhšie skladovanie potravín sa neodporúča.

Keďže v chladničke prúdi studený vzduch, teplota v jednotlivých oddeleniach sa môže líšiť. Potraviny preto treba skladovať v rôznych oddeleniach podľa typu. Priestory 6 a 7 sú najchladnejšie časti chladničky.

01. Maslo, syry a pod.
2. Potraviny v pohároch a fľašiach
3. Nápoje, napr. mlieko
4. Varené jedlá
5. Jogurty, konzervy a pod.
6. 750 ml fľaše alebo hotové jedlá atď.
7. Čerstvé mäso a ryby
8. Ovocie a zelenina

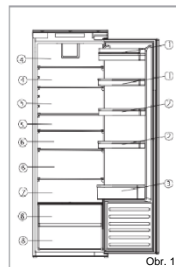

Konfigurácia, ktorá najviac šetrí energiu, vyžaduje umiestnenie zásuviek, boxu na potraviny a poličiek vo výrobku, pozrite si obrázky vyššie.

Police chladničky sa dajú premiestňovať podľa požiadaviek na skladovanie v danej časti chladničky. Ak chcete policu premiestniť, zdvihnite jej zadnú časť a vytiahnite ju von. Ak chcete policu vrátiť nazad, vsuňte ju späť na výstupy a znížte zadnú časť. Stojany na víno je možné vložiť podľa potreby alebo vytiahnuť.

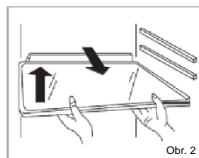

- V chladiacom priestore sa odporúča nastaviť teplotu na 4 °C.
- Pri väčšine kategórií potravín sa najdlhší čas skladovania v chladničke dosahuje pri nižších teplotách. Keďže sa niektoré konkrétne produkty (ako čerstvé ovocie a zelenina) môžu pri nižších teplotách poškodiť, odporúčame vám, aby ste ich vždy skladovali v zásuvkách na čerstvú zeleninu, ak sa tam nachádzajú. Ak nie sú k dispozícii, udržujte stredné nastavenie termostatu

Ovládací panel



Vyššie uvedený obrázok zobrazuje ovládací panel a na ovládanie chladničky slúžia iba tlačidlá vľavo a vpravo. Pravé tlačidlo slúži na zapnutie/vypnutie chladničky, zatiaľ čo ľavé tlačidlo slúži na úpravu teploty.

A. Snímač úpravy teploty chladničky

Toto tlačidlo sa používa na úpravu teploty v chladničke. Stlačením tohto snímača urobte úpravy, potom ho stláčajte postupne, kým nedosiahnete požadovanú úroveň. Rozsah nastavení je od Super Cooling, postupne na 2 °C, 3 °C, 4 °C, 6 °C, 8 °C.

Aktivácia Super Cooling: ak je zvolené Super Cooling, znamená to, že chladnička bude pracovať pri teplote 2 °C počas 24 hodín, potom sa funkcia automaticky vypne a obnoví sa pôvodné nastavenie teploty.

Upozornenie: Ak je to možné, vyhýbajte sa neustálemu nastavovaniu teploty na Super Cooling alebo 2 °C. Pomôže to zmierniť zaťaženie kompresora a chladiaceho systému.

B. Displej nastavenia teploty chladničky

Na tomto displeji sa rozsvieti aktuálne nastavenie teploty. Upravovaná teplota sa bude cyklicky zobrazovať na tomto displeji.

Upozornenie: Na zmenu teploty nepoužívate čísla. Namiesto toho použijete tlačidlo nastavenia teploty chladničky (A).

C. Vypínač

Spotrebič zapnete alebo vypnete, ak na 3 sekundy podržíte stlačené tlačidlo.

Na tomto výrobku je k dispozícii funkcia pamäti pri vypnutí alebo výpadku elektrického napájania.

Poloha	Podmienky
1-2	Leto alebo teplota prostredia v rozsahu 20 až 35 °C
2-3	Jar/jeseň alebo teplota prostredia <20 °C
Super Cooling	Funkcia Super Cooling

Starostlivosť a čistenie

Spotrebič pred čistením alebo vykonávaním údržby vždy odpojte od elektrickej siete.

Chladničku na zásuvku na ovocie a zeleninu treba čistiť použitím roztoku sódy bikarbóny a vlažnej vody.

Nepoužívajte abrazívne produkty ani čistiace prostriedky.

Po umytí opláchnite a dôkladne osušte.

Police, zásuvky a priehradky na dverách čistite samostatne ručne roztokom jemného umývacieho prostriedku a vody. Neumývajte ich v umývačke riadu.

Otvor na vypúšťanie vody v zadnej časti chladničky treba pravidelne čistiť, aby sa zabránilo hromadeniu rozmrazenej vody vnútri chladničky.

Na čistenie vypúšťacieho otvoru sa môže použiť zátka otvoru.

Ak spotrebič nebudete dlhšie používať, odpojte elektrický napájací kábel zo zásuvky a vyčistite ho. Dvere treba nechať mierne pootvorené, aby sa zabránilo tvorbe plesní a nepríjemného zápachu.

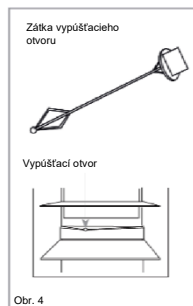

Obr. 4

Rozmrazovanie chladničky

Chladnička sa odmrazuje automaticky. Všetka rozmrazená voda vytečie z chladničky cez kanál na zadnej stene chladničky, pokiaľ nie je vypúšťací otvor zablokovaný. Je dôležité udržiavať kanál vždy čistý pomocou priloženého čistiaceho nástroja/zátky vypúšťacieho otvoru. Rozmrazená voda sa zachytí v odparovacej miske na zadnej strane spotrebiča, odkiaľ sa odparí.

Upozornenie: Ak v chladničke pravidelne nachádzate nahromadenú rozmrazenú vodu alebo si všimnete, že kompresor je stále v chode, je pravdepodobné, že dvere netesnia dobre. Mohlo by to byť spôsobené chybným tesnením dverí alebo nesprávne namontovanými alebo príliš ťažkými dekoratívnymi dverami. Ďalšie informácií nájdete v časti o riešení problémov.

Výmena žiarovky

Ak by sa vyskytla akákoľvek porucha LED osvetlenia, musia ho vymeniť výhradne pracovníci autorizovaného servisu. V prípade poruchy svetla vo vašej chladničke kontaktujte oddelenie služieb pre zákazníkov a dohodnite si návštevu servisu. Podrobné kontaktné údaje sú na zadnej obálke tejto príručky.

Dostupnosť náhradných dielov

- Termostaty, snímače teploty, dosky plošných spojov a svetelné zdroje sú k dispozícii minimálne sedem rokov po uvedení poslednej jednotky modelu na trh.
- Kľučky, závesy dverí, podnosy a koše minimálne na obdobie siedmich rokov a tesnenia dverí na minimálne 10 rokov po uvedení poslednej jednotky modelu na trh.

Riešenie problémov

Ak by ste mali akékoľvek problémy so spotrebičom, pred volaním služieb pre zákazníkov by ste mali skontrolovať odporúčania pre riešenie problémov.

Ak spotrebič nefunguje, skontrolujte:

- Elektrické napájanie spotrebiča.
- Elektrické poistky domácnosti, či sú neporušené a či nie je vypálená poistka v zástrčke.
- Či chladnička nie je vypnutá.
- Či elektrická zásuvka funguje správne. Pri tejto kontrole zapojte do zásuvky iný elektrický spotrebič, aby sa potvrdilo elektrické napájanie.

Ak spotrebič funguje, ale nie veľmi dobre, skontrolujte:

- Či spotrebič nie je preplnený.
- Či je termostat nastavený na vhodnú teplotu.
- Správne zatváranie dverí.
- Či je čistý a bez prachu chladiaci systém v zadnej časti spotrebiča a či sa nedotýka zadnej steny.
- Na bočných a zadných stenách je dostatočné vetranie.
- Môže to byť spôsobené tým, že dekoratívne dvere nie sú správne namontované, čo spôsobuje, že dvere chladničky sa správne nezatvárajú, čím sa do chladničky dostáva teplý vzduch. Ak máte nejaké pochybnosti, požiadajte svojho montéra, aby skontroloval dekoračné dvere.

Ak je spotrebič hlučný, skontrolujte:

- Či je spotrebič vo vodorovnej polohe a stabilný.
- Či sú bočné a zadné steny čisté a či nie je na spotrebiči niečo položené.
- Poznámka: Chladiaci plyn v chladničke môže vydávať mierny bublajúci alebo praskajúci zvuk, aj keď kompresor nie je v prevádzke.

Ak spotrebič pípa, skontrolujte:

- Či sú dvere zatvorené. Alarm sa aktivuje po 60 sekundách od otvorenia dverí.

Ak je v spodnej časti chladničky voda, skontrolujte:

- Či je vypúšťací otvor v zadnej časti priestoru čistý.

Ak sa na zadnej stene chladničky vytvorila námraza:

- Je normálne, že na zadnej stene chladničky sa vytvárajú kvapôčky ľadu. To nepredstavuje poruchu spotrebiča.
- Uistite sa, že žiadne predmety vnútri chladničky nie sú v kontakte so zadnou stenou.

- Pri otváraní dverí spotrebiča skontrolujte, či kladú určitý odpor. Ak sa otvorí pri najmenšom dotyku, môže to znamenať, že treba vymeniť tesnenie dverí.
- Skontrolujte tesnenie dverí, či nie je zahnuté, znečistené alebo poškodené. Ak si všimnete akýkoľvek problém a nedokázate ho vyriešiť sami, požiadajte o pomoc oddelenie služieb pre zákazníkov, aby tesnenie vymenili.
- Môže to byť spôsobené nesprávnou inštaláciou dekoratívnych dverí. Ak máte nejaké pochybnosti, požiadajte svojho montéra, aby skontroloval dekoračné dvere.

Ak LED jednotka v spotrebiči nefunguje:

- Kontaktujte oddelenie služieb pre zákazníkov a dohodnite si návštevu servisu.

Technická pomoc

Ak chcete kontaktovať technickú pomoc, navštívte našu webovú stránku: https://corporate.haier-europe.com/en/_V časti „webová stránka“ vyberte značku svojho spotrebiča a svoju krajinu. Stránka vás presmeruje na konkrétnu webovú stránku, kde nájdete telefónne číslo a formulár na kontaktovanie technickej pomoci

Inštalácia

Tento spotrebič sa nikdy nesmie inštalovať v blízkosti zdrojov tepla, napr. vykurovacích telies alebo sporákov, ani na vlhkých miestach.

Pri inštalácii tohto spotrebiča požiadajte o pomoc ďalšiu jednu alebo dve osoby. Na spotrebiči môžu byť ostré hrany. Používajte OOP vhodné pre danú úlohu a prostredie.

- Aby ste zaistili, že spotrebič bude vo vodorovnej polohe, mali by ste používať výškovo nastaviteľné nožičky v prednej časti spotrebiča.
- Chladiaci systém v zadnej časti spotrebiča sa nesmie dotýkať zadnej steny. Čím väčšia medzera, tým lepšie.
- Spotrebič musí byť inštalovaný tak, aby sa zaistilo primerané vetranie. Uistite sa, že nad spotrebičom je voľný priestor, aby mohol uniknúť vzduch, a že medzi zadnou časťou spotrebiča a stenou je dostatok miesta.

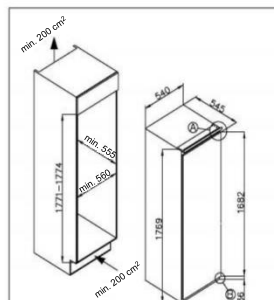

Spotrebič nainštalujte v mieste, kde teplota prostredia zodpovedá klimatickej triede uvedenej na typovom štítku spotrebiča:

- Rozšírené mierne podnebie (SN): „tento chladiaci spotrebič je určený na použitie pri teplotách okolia od 10 °C do 32 °C“;
- Mierne pásmo (N): „tento chladiaci spotrebič je určený na použitie pri teplotách okolia od 16 °C do 32 °C“;
- Subtropické pásmo (ST): „tento chladiaci spotrebič je určený na použitie pri teplotách okolia od 16 °C do 38 °C“;
- Tropicke pásmo (T): „tento chladiaci spotrebič je určený na použitie pri teplotách okolia od 16 °C do 43 °C“;

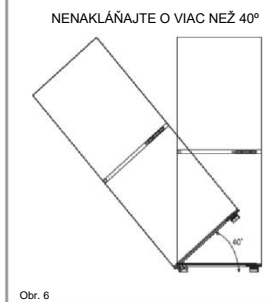

Obr. 6

Vetranie

Hlavným hľadiskom pri inštalácii akejkoľvek chladiacej jednotky do kuchynskej linky je vetranie. Teplo odvádzané z chladiaceho priestoru sa musí rozptýliť do atmosféry. Nesprávne vetranie môže viesť k predčasnemu zlyhaniu kompresora, nadmernej spotrebe energie, úplnému zlyhaniu systému a môže zrušiť platnosť záruky na spotrebič. V prípade výrobkov určených na inštaláciu do vysokej kuchynskej linky musia byť splnené nasledujúce požiadavky:

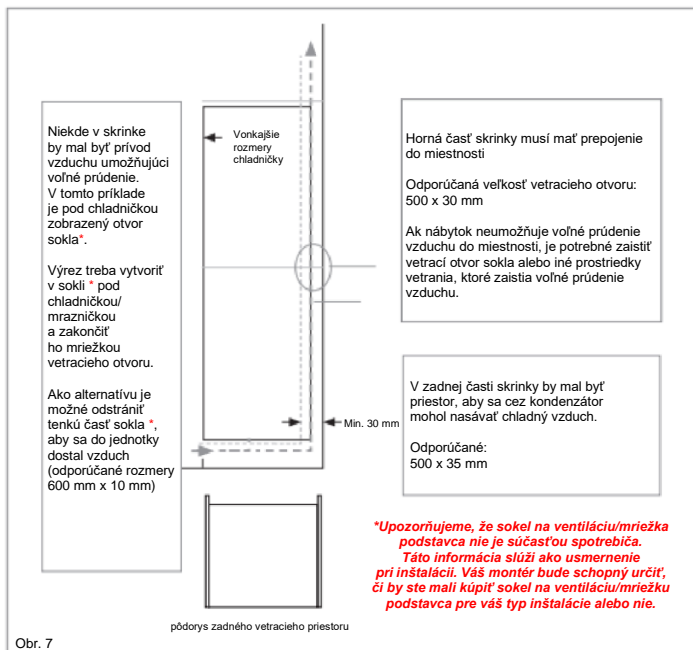

Je jasne zobrazený na otvorený kanál vzadu. Pre správnu prevádzku spotrebiča je dôležité, aby horná časť krytu nebola zablokovaná. Hĺbka kanála 40 – 50 mm je pri väčšine jednotiek normálna.

V sokli jednotky sa vyžaduje ventilačný otvor, ktorý umožňuje nasávanie vzduchu cez kompresor a výmenu tepla. Požadovaný prietok vzduchu sa dá dosiahnuť odstránením tenkej časti sokla (odporúčané minimálne priestory 600 mm x 10 mm).

Spravidla platí, že čím viac vzduchu sa môže dostať dovnútra a von, tým lepšia a efektívnejšia je prevádzka spotrebiča.

Inštalácia do skrinky

Za spolupráce jednej alebo dvoch osôb presuňte spotrebič do skrinky. Na základni spotrebiča sú dve kovové dosky. Na tieto dosky namontujte dodané biele rozpery (obr. 8) podľa obr. 9.

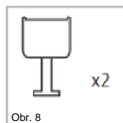

Vsuňte spotrebič do linky, umiestnite ho na opačnú stranu závesov a uistite sa, že medzera meria 3-5 mm.

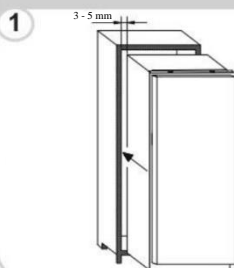

Po kontrole, či sú dvere spotrebiča zarovnané s dverami linky, upevnite plastové kryty z vrecka na príslušenstvo.

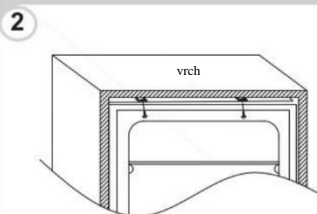

Naskrutkujte spodný diel spotrebiča.

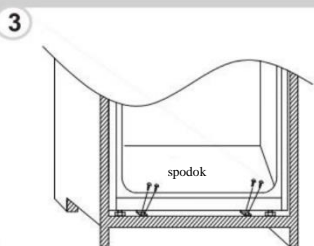

Pripevnite tesnenie k spotrebiču, podľa potreby odrežte nadbytok. Na spodné časti nasadte plastové kryty.

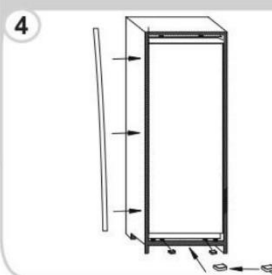

Uistite sa, že okraje rozpier sú zarovnané s okrajmi základnej skrinky.

Montáž panelu dverí

- Uistite sa, že medzi stranou bez závesov a stenou skrinky je medzera 3 až 4 mm.
- Nájdite posúvač na konzole a pripevnite ho k panelu dverí 20 až 22 mm od okraja panela, ako vidno na obrázku 11, pričom sa uistíte, že je posúvač v strede a horizontálne na konzole. Pevne utiahnite rukou.
- Vyplňte medzeru na strane bez závesov použitím priloženého tesnenia/tesniacej lišty, ako na obr. 12.
- Vzhľad posúvačov dverí by mal vyzerat' ako na obr. 14, ktorý zobrazuje 2 posúvače na mieste.
- Uistite sa, že dvere spotrebiča sa otvárajú, zatvárajú a tesnia správne.

Po dokončení, ak je umiestnenie spotrebiča v linke uspokojujúce, ohnite a zachyťte časti bielych rozpier označených písmenom „S“, ako je znázornené bodkovanou čiarou na obr. 13. Zvyšok krytu rozpery nechajte na mieste nad kovovými doskami.

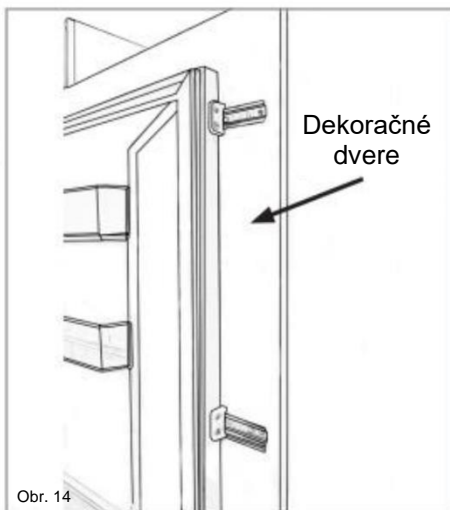
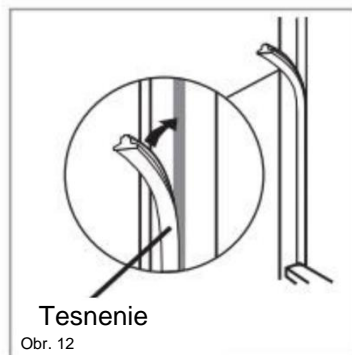
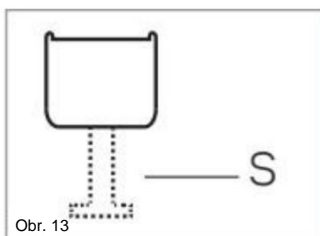
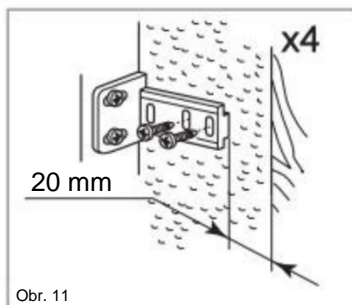

Dôležité: Po dokončení inštalácie skontrolujte, či je spotrebič zaistený v jednotke, a či sa dvere správne zatvárajú a otvárajú. Ak pri otvorení dverí nepocítite žiadny odpor tesnenia, je pravdepodobné, že dvere spotrebiča a/alebo dekoračný panel nie sú namontované správne.

Obrátenie smeru otvárania dverí spotrebiča

Pri vykonávaní týchto úkonov sa odporúča pomoc druhej osoby, ktorá podoprie dvere. Vždy používajte vhodné OOP (osobné ochranné prostriedky) pre danú úlohu. Na rovnú plochu položte mäkký, čistý uterák alebo podobne, kam môžete počas týchto krokov položiť dvere.

Odstráňte pravý horný kryt závesu a záves skrutkovačom.

1

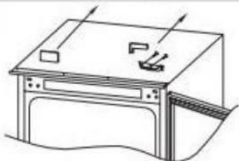

Odstráňte dvere.

2



Vyberte pravý spodný záves a ľavé plastové zátky a namontujte ich na opačnú stranu.

3

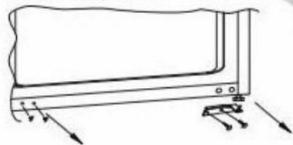

Namontujte pravý horný záves na ľavé spodné miesto a nasadte kryt.

4

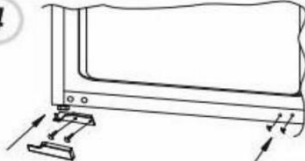

Nasadte dvere na spodný záves a namontujte spodný záves na vrch, uistite sa, že 1-2-3 sú veľmi blízko

5



Zabezpečenie správneho utesnenia dverí:

Po obrátení smeru otvárania dvierok je normálne, keď je tesnenie stlačené. So zatvorenými dverami použite sušič vlasov, aby sa tesnenie roztiahlo a vyplnilo medzeru medzi dverami a telom spotrebiča.

Dávajte pozor, aby ste nepoužívali sušič vlasov príliš blízko spotrebiča, pretože by ste mohli poškodiť tesnenie. Primeraná vzdialenosť by mala byť približne 10 cm.

Po dokončení nechajte tesnenie a dvierka vychladnúť, až potom sa ich dotknite. Po dokončení by tesnenie malo zostať na mieste.

NAJCHLADNEJŠÍ PRIESTOR CHLADNIČKY

Nižšie uvedený symbol označuje najchladnejší priestor chladničky. Táto oblasť sa nachádza v blízkosti ventilátora a nad ním, je označená ikonou alebo ikonou na polici umiestnenou na rovnakej úrovni.



Aby ste udržali správnu teplotu v tejto oblasti, dávajte pozor, aby ste túto policu nepremiestňovali.

INŠTALÁCIA MERAČA TEPLoty

Aby ste mohli teplotu chladničky nastaviť správne, je vybavená meračom teploty, ktorý vám umožní monitorovať priemernú teplotu v najchladnejšej oblasti. **VAROVANIE:** Tento doplnok je určený len na použitie s chladničkou. Dávajte pozor, aby ste ho nepoužili v inej chladničke (v skutočnosti najchladnejšia oblasť nie je vždy na tom istom mieste) ani na iné použitie.

Regulácia teploty v najchladnejšej oblasti

Po dokončení inštalácie merača teploty je možné pravidelne kontrolovať, či je teplota v najchladnejšej zóne správna.

V prípade potreby podľa toho nastavte termostat. Vnútorňa teplota chladničky je ovplyvnená niekoľkými faktormi, ako sú: B. teplota okolia v miestnosti, množstvo uskladnených potravín a frekvencia otvárania dverí. Pri nastavovaní teploty berte do úvahy tieto faktory.

Dávajte pozor na správne skladovanie potravín v chladničke, najmä v najchladnejšej oblasti.

Uistite sa, že sa na displeji teploty zobrazí „OK“.

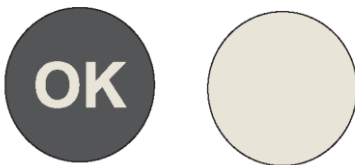

Ak sa nezobrazí „OK“, teplota zóny je príliš vysoká. Nastavte termostat na silnejšie chladenie.

Pred resetovaním termostatu počkajte aspoň 12 hodín. Po vložení čerstvých potravín do spotrebiča alebo opätovnom otvorení dverí (alebo pri dlhšom otvorení dverí) je normálne, že sa na displeji teploty nezobrazí indikátor „OK“.

ÖSSZEGRZÉS

BIZTONSÁGI INFORMÁCIÓK.....	213
Használt berendezések selejtezése.....	220
Megfelelőség.....	220
Garancia	220
Energiatakarékosság	220
Első használat előtt.....	221
A hűtőszekrény használata	221
Tárolás	221
Vezérlőpult	222
Ápolás és tisztítás	223
A hűtőszekrény kiolvasztása.....	223
A lámpa cseréje	224
Pótalkatrészek elérhetősége	224
Hibaelhárítás.....	224
Műszaki támogatás	225
Telepítés	225
Szellőzés	226
Telepítés a szekrénybe	227
A takaróajtó felszerelése.....	228
A készülék ajtajának megfordítása.....	229

Köszönjük, hogy megvásárolta a terméket.

Hűtőgépe teljesítményének optimalizálása érdekében használat előtt olvassa el körültekintően a felhasználói kézikönyvet. Valamennyi dokumentumot őrizzen meg további használat céljából és adja át későbbi tulajdonosoknak. Ez a termék kizárólag háztartási célra vagy az alábbi alkalmazásokra használható:

- üzletek, irodák és egyéb gazdasági munkakörnyezetek
- szállodák, motelek és egyéb, lakókörnyezeti típusú szállások
- reggelit és szállást (B & B) biztosító létesítmények konyhája
- vendéglátó-ipari és hasonló nem kiskereskedelmi forgalmi létesítmények

A berendezés csak élelmiszer tárolására használható, bármely más használat veszélyesnek tekintendő, a gyártó nem vállal felelősséget a mulasztásokért. Javasoljuk továbbá, hogy vegye figyelembe a garanciális feltételeket.

BIZTONSÁGI INFORMÁCIÓK

Olvassa el figyelmesen a kezelési és beszerelési utasításokat!

Ezek fontos tájékoztatással szolgálnak a készülék beszerelésére, használatára és karbantartására vonatkozóan.

A gyártó nem vállal felelősséget az utasításoktól és figyelmeztetésektől való eltérés esetén.

Őrizze meg az összes dokumentumot további használat céljából, és adja át a következő tulajdonosnak.

- **Ne csatlakoztassa a berendezést az elektromos hálózathoz, míg a csomagoláshoz és szállításhoz használt valamennyi védelmet el nem távolította.** Tartsa a gyermekeket távol a csomagolástól és a csomagolóanyagoktól.
Fulladásveszély az összehajtható kartondobozok és műanyagfólia miatt!
- **Vízszintes szállítás után hagyja 4 órát pihenni a terméket bekapcsolás előtt, hogy a kompresszor olaja leülepedjen.**

- Győződjön meg arról, hogy szállítás során a termék nem sérült.
- Ügyeljen a hűtőkör épségére!
- A berendezés tokozásában vagy a beépített szerkezetben a ventilációs nyílásokat hagyja akadálymentesen.
- Soha ne használjon vizet a kompresszor mosásához, a rozsdásodás megelőzéséhez tisztítás után törölje át száraz textíliával.
- Mivel a készülék nehéz, mindig legalább két személy szükséges a kezeléséhez vagy mozgatásához.
- A méretének és felhasználásnak megfelelő helyre szerelje be és állítsa szintbe a készüléket.
- Bizonyosodjon meg arról, hogy az adattáblán olvasható elektromos jellemzők megfelelnek az elérhető tápellátás jellemzőinek. Ellenkező esetben forduljon villanyszerelőhöz.
- A készülék 220–240 V váltóáramú, 50 Hz-es tápellátást igényel. A rendellenes feszültségingadozás nyomán előfordulhat, hogy a készülék nem indul be, károsodhat a hőmérséklet-vezérlő vagy a kompresszor, illetve működés során rendellenes zaj jelentkezhet. Hasonló esetben szereljen fel automatikus feszültségszabályozót.
- Csak az Egyesült Királyság esetén: A készülék tápkábele 3 érintkezős (földeléses) dugasszal rendelkezik, amelyik szabványos 3 érintkezős (földeléses) aljzathoz illeszkedik. Soha ne vágja le vagy távolítsa el a harmadik érintkezőt (földelést). A készülék beszerelését követően a dugasznak hozzáférhetőnek kell maradnia.
- A főkábelek törése és sérülése érdekében ellenőrizze, hogy a főkábelek nem szorultak-e a berendezés alá a

szállítás/mozgatás alatt és után. Ha a tápkábel megsérül, a veszély elkerülése érdekében cseréltesse ki a gyártóval, a gyártó szervizközpontjával vagy hasonlóan képzett szakemberrel.

- Ne telepítse a berendezést nedves, olajos vagy poros helyre, ne tegye ki közvetlen napfénynek és víznek.
- Ne telepítse a berendezést fűtő egységek vagy gyúlékony anyagok közelébe.
- A fagyasztó rekesszel rendelkező készülékek ESETÉN: áramkimaradás esetén ne nyissa ki az ajtót. A fagyasztott élelmiszer állaga várhatóan nem változik, ha az áramkimaradás az adattáblán található időtartamnál rövidebb időre terjed ki (Hőemelkedési idő). Ha a hiba ennél tovább tart, ellenőrizni kell az élelmiszert, azonnal el kell fogyasztani, vagy meg kell főzni, majd újból le kell fagyasztani.
- Ha azt észleli, hogy a készülék ajtója nehezen nyílik lezárást követően, ne aggódjon. Ez a nyomáskülönbség miatt van, mely kiegyenlítődik és néhány másodperc eltelte után lehetővé teszi az ajtó kinyitását.
- A készülékben ne tároljon gyógyszereket, baktériumokat vagy vegyszereket. A készülék háztartási felhasználásra készült, nem megfelelő szigorú tárolási hőmérséklet-tartományt igénylő anyagok tárolására.
- Ne húzza meg túlságosan a tápkábelt, ne érintse a csatlakozót nedves kézzel.
- A készülékben ne tároljon a gyúlékony hajtógázt tartalmazó termékeket (pl. spray palackok), illetve robbanékony összetevőket tartalmazó termékeket. Robbanásveszély!

- Ne helyezzen instabil cikkeket (nehéz tárgyakat, vízzel teli edényeket) a hűtőberendezés tetejére, elkerülve így a személyi sérüléseket, amiket ezen tárgyak leesése vagy a vízzel való érintkezés nyomán bekövetkező áramütés okozhat.
- Ne használjon elektromos berendezéseket az élelmiszer tároló rekeszben, kivéve a gyártó által jóváhagyott típust.
- Ne érintse meg a belső hűtőelemeket, különösen nedves kezekkel, így elkerülve a repedések kialakulását, illetve a sérüléseket.
- A kockázatnak leginkább a gyerekek, a korlátozott fizikai, mentális és érzékszervi képességekkel rendelkező személyek vannak kitéve, illetve a készülék biztonságos üzemeltetése ügyében elégtelen ismeretekkel rendelkezők.
- Bizonyosodjon meg arról, hogy a gyerekek és a veszélyeztetett személyek megértették a kockázatokat. A készüléket használó gyermekek és veszélyeztetett személyek biztonságáért felelős személynek útmutatást vagy felügyeletet kell biztosítania ezen felhasználóknak. A készüléket kizárólag 8 éves vagy annál idősebb gyermekek használhatják.
- Gyermekek nem játszhatnak a berendezéssel.
- A készülékből és készülékbe való be- és kirakodás 3 és 8 év közötti gyermekek számára engedélyezett.
- A fagyasztó rekeszrel rendelkező készülékek ESETÉN: ne tároljon palackozott vagy egyéb edényekbe zárt folyadékokat (különösen szénsavas italokat) a fagyasztó rekeszben. A flakonok és palackok szétrepedhetnek!

- A fagyasztó rekesszel rendelkező készülékek ESETÉN: soha ne tegyen élelmiszert a fagyasztó rekeszből közvetlenül a szájába. Fagysérülések veszélye!
- A műanyag elemeket és az ajtó tömítést tartsa olajtól és zsiradéktól mentesen. Ellenkező esetben a műanyag elemek és az ajtó tömítés porózussá válnak.
- Bármilyen művelet előtt válassza le a berendezést az elektromos hálózatról.
- A kiolvasztási folyamat felgyorsításához csak a gyártó által javasolt mechanikai berendezéseket vagy egyéb eszközöket használja.
- Ne használjon hegyes vagy éles tárgyakat, kést vagy villát a jég eltávolításához.
- Ne használjon hajszárítót, elektromos fűtő egységeket vagy egyéb hasonló elektromos berendezést a kiolvasztáshoz.
- Javasoljuk, hogy tartsa a csatlakozót tisztán, a csatlakozón felhalmozódó por tüzet okozhat.
- Ne tegyen kísérletet a készülék saját kezű javítására, szétszerelésére vagy módosítására. Javítás szükségessége esetén mindig vegye fel a kapcsolatot az ügyfélszolgálatunkkal.
- Gondoskodjon a gyerekek felügyeletéről a készülék tisztítása és karbantartása alatt.
- A hideg üvegpolcokat ne tisztítsa forró vízzel. A hirtelen hőmérséklet-változás nyomán az üveg megrepedhet.
- **FIGYELMEZTETÉS:** A hűtőkör csövei kis mennyiségű környezetbarát, ám gyúlékony hűtőközeget (R600a) és szigetelő gázt (ciklopentán) tartalmaznak. A gáz nem károsítja az ózonréteget, illetve nem járul hozzá az

üvegházhatáshoz. A hűtőközeg szivárgása esetén ez szemsérülést okozhat, illetve fellobbanhat.

- A hűtőközeg kör sérülése esetén:
 - Kapcsolja ki a készüléket, és húzza ki a hálózati dugaszt,
 - A nyílt lángokat és/vagy szikraforrásokat tartsa a készüléktől távol.
 - Alaposan szellőztesse ki a szobát néhány percig,
 - Tájékoztassa az ügyfélszolgálatot.
- FIGYELMEZTETÉS: Ne sértse meg a csatlakozót és/vagy a tápkábelt; ez áramütést vagy tüzet okozhat.
- FIGYELMEZTETÉS: Ne használjon hordozható többdugaszos kimeneteket vagy hordozható tápegységeket. Nem javasoljuk hosszabbító vezetékek és több-utas adapterek használatát.
- Ne próbálja meg a készülék tetejére ülni vagy állni. Ez az Ön vagy a termék sérülését okozhatja. A berendezés tervezéséből adódóan nem helyezhető más berendezésekre.
- A termék tervezése és gyártása kizárólag háztartási célra történt.
- Kizárólag a gyártó által forgalmazott eredeti alkatrészeket használjon. A gyártó garantálja ezen alkatrészek biztonsági követelményeknek való megfelelését.
- Ha hosszú ideig nyitva tartja az ajtót, a készülék rekeszeiben jelentősen megemelkedhet a hőmérséklet.
 - Rendszeres időközönként tisztítsa meg az élelmiszerral érintkező felületeket, illetve a hozzáférhető vízelvezető csatornákat.
 - Tisztítsa meg a víztartályokat, amennyiben ezeket nem használta 48 óránál hosszabb ideje; öblítse át a

vízellátáshoz csatlakoztatott vízrendszer, ha nem csapolt vizet legalább 5 napig.

- A nyers húst és halat megfelelő tartályokban tárolja a fagyasztón belül, hogy ne érintkezhessenek egyéb élelmiszerekkel, illetve levük ne csepeghessen egyéb élelmiszerekre.

- A kétcsillagos fagyasztott élelmiszerek rekeszei (ha a készülékben megtalálhatók) előfagyasztott élelmiszerek tárolására, fagyalt tárolására vagy készítésére, illetve jégkockák készítésére alkalmasak.

- Az egy-, két- és háromcsillagos rekeszek, ha a készülékben megtalálhatók, nem alkalmasak a friss élelmiszerek fagyasztásához.

- Ha a készüléket hosszú ideig üresen hagyja, kapcsolja ki, olvassza le, tisztítsa meg, szárítsa ki, illetve hagyja az ajtót nyitva, így megelőzve penész megjelenését a készülékben.

- Borhűtők ESETÉN: a készüléket kizárólag bor tárolására használja
- Önálló készülékek ESETÉN: ez a hűtőberendezés kialakításából adódóan nem arra készült, hogy beépíthető készülékként használják
- 4 csillagos rekesz nélküli készülékek ESETÉN: ez a hűtőberendezés nem alkalmas élelmiszerek fagyasztására

Használt berendezések selejtezése



A készülék jelölése az Elektromos és elektronikus berendezések hulladékkezeléséről (WEEE) szóló 2012/19/EU európai irányelvnek megfelelően történt.

Az elektromos és elektronikus berendezések hulladékai szennyező anyagokat (melyek negatív hatással vannak a környezetre) és alap összetevőket (újrahasznosíthatók) tartalmaz. Fontos, hogy az elektromos és elektronikus berendezések hulladékai különleges kezeléseknak legyenek alávetve, hogy minden szennyező anyagot megfelelően eltávolítsanak és selejtezzenek, valamint minden anyagot visszanyerjenek és újrahasznosíthassanak.

Az egyének fontos szerepet játszhatnak annak biztosításában, hogy az elektromos és elektronikus berendezések hulladékai ne váljanak környezeti problémává; fontos az alapvető szabályok betartása:

- Az elektromos és elektronikus berendezések hulladéka nem kezelhető háztartási hulladékként.
- Az elektromos és elektronikus berendezések hulladékait át kell adni az önkormányzat vagy a bejegyzett társaságok által kezelt megfelelő gyűjtőhelyekre. Bizonyos országokban a nagyobb mennyiségű elektromos és elektronikus berendezések hulladéka esetén háztartási gyűjtés állhat rendelkezésre.

Bizonyos országokban, ha új berendezést vásárol, a régi berendezés visszaadható a forgalmazónak, aki térítésmentesen begyűjti, feltéve, ha a berendezés típusa és funkciója megegyezik a szállított berendezésével.

Megfelelőség

A **CE** jelölés termékre helyezésével megerősítjük, hogy a termék megfelel valamennyi európai biztonsági, egészségvédelmi és környezetvédelmi követelménynek, amelyek a termékre alkalmazhatók a törvényi előírásnak megfelelően.

Garancia

Minimális jótállás: 2 év az uniós tagállamokban, 3 év Törökországban, 1 év az Egyesült Királyságban, 1 év Oroszországban, 3 év Svédországban, 2 év Szerbiában, 5 év Norvégiában, 1 év Marokkóban, 6 hónap Algériában, Tunézia nincs kötelező jogi jótállás.

Energiatakarékosság

Energiatakarékosság miatt az alábbiakat javasoljuk:

- A berendezést telepítse távol hőforrásoktól és ne tegye ki közvetlen napfénynek, telepítse jól szellőző helyiségbe.
- Ne helyezzen forró élelmiszert a hűtőgépbe, hogy a belső hőmérséklet ne növekedjen és ne okozza a kompresszor folyamatos működését.
- Ne tegyen bele túl sok élelmiszert, hogy biztosítsa a megfelelő levegő ellátást.
- Ha a berendezés jegesedik, olvassza le, ezzel megkönnyíti a hideg leadását.
- Áramszünet esetén javasoljuk, hogy tartsa a hűtőgép ajtaját zárva.
- A berendezés ajtaját a lehető legkisebbre nyissa és tartsa nyitva
- Ne állítsa túl hidegre a hőmérsékletet.
- Távolítsa el a berendezés hátuljáról a port

A termékre vonatkozó további tájékoztatással kapcsolatban tekintse meg a <https://eprel.ec.europa.eu/> oldalt, vagy olvassa be a készüléken elhelyezett, energiafogyasztást jelölő címkén található QR-kódot.

Első használat előtt

A készülék bekapcsolása előtt legalább négy órán át hagyja, hogy a hűtőközeg letelepedjen.

Javasoljuk, hogy az első használat előtt tisztítsa meg a készülék belsejét szódabikarbónás és meleg vizes oldattal, majd alaposan szárítsa meg a készülék belsejét.

A hűtőszekrénynek az első használatkor szaga lehet. Ez a készülék lehűlésekor eltűnik.

Kérjük, vegye figyelembe:

A készülék a 3. hőmérsékleti beállítással indul, és folyamatosan működik, amíg le nem csökken a megfelelő hőmérsékletre.

Ha a készüléket kikapcsolta, a kompresszor elkerülhető károsodásának megelőzése érdekében a visszakapcsolás előtt várjon öt perccel.

Soha ne tároljon gyúlékony vagy robbanásveszélyes tárgyakat és erős maró savakat vagy lúgokat a készülékben. Ez a hűtőszekrény lehűti az ételt a hűtőtér hátfal hőmérsékletének a lecsökkentésével. Normális jelenség, ha a fagy ezen a felületen halmozódik fel, majd az alján egy kis lefolyón keresztül eloszlik és lecsapolódik, ahol aztán ártalmatlanul elpárolog. A hátdalon lévő dér nem utal a hűtő meghibásodására.

A hűtőszekrény használata

- Soha ne helyezzen folyadékot fedetlenül a hűtőszekrénybe.
- Soha ne helyezzen forró élelmiszert a hűtőszekrénybe. A hűtőszekrénybe helyezés előtt hagyja, hogy a meleg étel szobahőmérsékletűre hűljön.
- Semmi sem támaszkodhat a hűtőszekrény hátsó falára, mivel ez dért és esetleges páralecsapódási problémákat okozhat, amelyeket nehéz lesz eltávolítani.
- Mielőtt betenné a hűtőszekrénybe, győződjön meg az étel tisztaságáról, illetve arról, hogy a felesleges vizet letörölje.
- Csomagolja be vagy fedje le az ételt, mielőtt azt a hűtőszekrénybe teszi. Ez segít megelőzni a nedvességvesztést, segít az étel frissességének a megőrzésében, illetve a kellemetlen szagok kialakulásának elkerülésében.
- Tárolás előtt válogassa szét az élelmiszereket. A hamarosan felhasználandó élelmiszereket a polc elülső részén kell tárolni, hogy megelőzze az ajtó hosszabb ideig tartó nyitva tartásából eredő minőségromlást.
- Ne töltse túl a hűtőszekrényt. Az élelmiszerek között elegendő helynek kell lennie a hideg levegő keringéséhez.
- A fagyasztott élelmiszerek kiolvasztása a hűtőtérben segít alacsonyban tartani a hőmérsékletet, és ezzel energiát takarít meg.
- Soha ne tárolja a nyers húsokat a főtt húsok vagy egyéb termékek feletti polcokon. Ez segít megelőzni, hogy a nyers húsból származó levek beszennyezzenek más élelmiszereket.

Tárolás

A hűtőszekrény az élelmiszerek rövid távú tárolására szolgál. Bár az alacsony hőmérséklet fenntartható, az élelmiszerek hosszabb ideig történő tárolása nem ajánlott.

Mivel a hűtőszekrényben hideg levegő kering, a hőmérséklet a különböző részekben eltérő lehet. Ezért az élelmiszereket a jellegüknek megfelelően különböző részekben tárolja. A 6. és 7. rész a hűtőszekrény leghidegebb részei.

1. Vaj, sajt stb.
2. Étél üvegpalackokban vagy befőttesüvegekben
3. Italok, pl. tej
4. Főtt étel
5. Joghurtok, konzervek stb.
6. 6,75 cl-es palackok vagy készételek stb.
7. Friss hús és hal
8. Gyümölcs és zöldségek

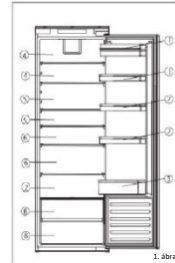

Az energiatakarékosság tekintetében leghatékonyabb konfiguráció esetében a fiókoknak, élelmiszerdoboznak és polcoknak a termékben kell lenniük, ez ügyben tájékozódjon a fenti képekből.

A hűtőpolcokat a hűtőszekrényen belüli tárolási követelményeknek megfelelően mozgathatja. A polc mozgatásához emelje fel a hátsó részt, majd húzza meg a polcot kifelé. A cseréhez csúsztassa vissza a polcot a nyílásba, majd engedje le a hátsó részt.

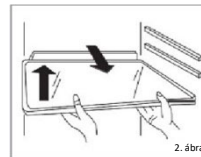

A bortartók tetszés szerint behelyezhetők vagy kivethetők.

- Javasoljuk, hogy a hőmérsékletet 4 °C-ra állítsa a hűtőtérben.
- A legtöbb élelmiszer típus esetén a leghosszabb tárolhatósági idő a hűtőtérben alacsonyabb hőmérséklet mellett érhető el. Mivel egyes termékeket (például friss gyümölcsöket és zöldségeket) károsíthatják az alacsonyabb hőmérsékletek, javasoljuk, hogy ezeket a ropogós élelmiszereknek kialakított fiókban tárolja, ha elérhetőek ezek a fiókok. Ha nem elérhető, a termosztáton állítson be egy átlagos értéket.

Vezérlőpult

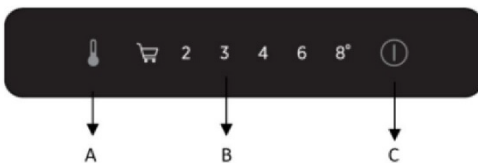

A fenti képen a vezérlőpult látható, amelyen csak a bal és jobb oldalon található gombok szolgálnak a hűtőszekrény vezérlésére. A bal gomb a hűtőszekrény be-/kikapcsolására, míg a jobb gomb pedig a hőmérséklet beállítására szolgál.

A. Hűtőszekrény hőmérséklet-beállító érzékelő

Ezzel a gombbal beállíthatja a hőmérsékletet a hűtőszekrényben. Nyomja meg ezt az érzékelőt a beállításához, majd annyiszor, ahányszor szükséges, amíg a kívánt szintet ki nem választja. A beállítások a Super Cooling módtól 2 °C, 3 °C, 4 °C, 6 °C és 8 °C értékig terjednek.

Super Cooling indítása: Super Cooling kiválasztása esetén a hűtőszekrény 24 órán át 2 °C-on működik, ezt követően a funkció automatikusan kikapcsol, majd a hűtő visszatér az eredeti hőmérséklet-beállításához.

Kérjük, vegye figyelembe: Amikor lehetséges, kerülje a Super Cooling vagy a 2°C-os beállítás állandó használatát. Így csökkentheti a kompresszor és a hűtőrendszer terhelését.

B. Hűtőszekrény hőmérséklet-beállításának kijelzője

Ez a kijelző megvilágítja az aktuális hőmérséklet-beállítást. A hőmérséklet beállítása ezen a kijelzőn keresztül történik.

Kérjük, vegye figyelembe: Ne használjon számokat a hőmérséklet megváltoztatásához. Ehelyett használja a hűtőszekrény hőmérséklet-beállító gombját (A).

C. Bekapcsolás gomb

Tartsa lenyomva a gombot 3 másodpercig a készülék be- vagy kikapcsolásához.

A készülék memória funkcióval rendelkezik, így kikapcsolás vagy áramkimaradás esetén a beállítások nem vesznek el.

Pozíció	Feltételek
1-2	Nyár vagy 20 és 35 °C közötti környezeti hőmérséklet
2-3	Tavaszi, őszi vagy < 20°C környezeti hőmérséklet
Super Cooling	Super Cooling funkció

Ápolás és tisztítás

Tisztítás vagy karbantartás előtt mindig húzza ki a hálózati dugaszt a hálózati aljzattól.

A hűtő és a frissen tartó részeket szódobikarbónás langyos vízzel kell megtisztítani. Ne használjon súrolószereket vagy mosószereket. Mosás után alaposan öblítse le és szárítsa meg.

Tisztítsa meg a polcokat, a fiókokat és az erkélyeket külön-külön, kézzel, mosófolyadék és víz kímélő oldatával. Ne tegye őket mosogatógépbe.

A hűtőtér hátsó részén lévő vízleeresztő nyílást rendszeresen meg kell tisztítani, hogy a kiolvadt víz ne gyűljön össze a hűtőtér belsejében.

A leeresztő dugó használható a leeresztő nyílás tisztítására.

Ha a készüléket hosszabb ideig nem használja, húzza ki a hálózati aljzattól, és tisztítsa meg. Az ajtókat kissé nyitva kell hagyni, hogy megakadályozza a penész és a kellemetlen szag kialakulását.

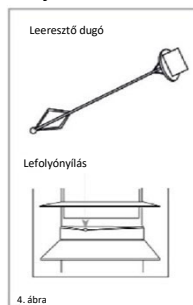

A hűtőszekrény kiolvasztása

A hűtőszekrény önleolvasztó. Minden keletkező víz kifolyik a hűtőből a hűtő hátulján található csatornán keresztül, kivéve, ha a leeresztő nyílás eltömődött. Fontos, hogy a csatornát mindig tisztán tartsa a mellékelt tisztítószerszám/leeresztő dugó segítségével. A kiolvasztott vizet a rendszer a készülék hátulján lévő elpárologtató tálcába gyűjti össze, és elpárologtatással oszlatja el.

Kérjük, vegye figyelembe: Ha rendszeresen víztócsát lát a hűtőben, vagy azt észleli, hogy a kompresszor folyamatosan működik, akkor valószínű, hogy az ajtó nem tömit megfelelően. Ennek oka lehet a hibás ajtótmötítés vagy a helytelenül felszerelt vagy túl nehéz dekorajtó. További információkért lásd a hibaelhárítás részt.

A lámpa cseréje

Ha a LED-es világítás bármilyen módon meghibásodik, csak felhatalmazott szervizszakemberek cserélhetik ki. Ha a hűtőszekrényben meghibásodik a világítás, kérjük, vegye fel a kapcsolatot az ügyfélszolgálattal a szervizelés beütemezéséhez. Az elérhetőségi adatok a kézikönyv hátsó borítóján találhatóak.

Pótalkatrészek elérhetősége

- Termosztátok, hőmérséklet érzékelők, nyomtatott áramköri lapok és fényforrások legalább hét évig elérhetők a piacra bocsátott utolsó modelltől számítva.
- Ajtófogantyúk, ajtópántok, tálcák és kosarak legalább hét évig, míg ajtótomítések legalább 10 évig elérhetők a piacra bocsátott utolsó modelltől számítva.

Hibaelhárítás

Ha bármilyen problémája van a készülékkel, ellenőrizze a hibaelhárítást, mielőtt felhívja az ügyfélszolgálatot.

Ha a készülék nem működik, ellenőrizze a következőket:

- A készülék kap áramellátást.
- A ház biztosítékai sértetlenek, és a dugóban lévő biztosíték nem égett ki.
- A hűtőszekrény nincs kikapcsolva.
- A dugaszolóaljzat jól működik. Ennek ellenőrzéséhez csatlakoztasson egy másik elektromos készüléket, és ellenőrizze, hogy az aljzat hibás-e.

Ha a készülék működik, de nem túl jól, ellenőrizze a következőket:

- A készülék nincs túlterhelve.
- A termosztát megfelelő hőmérsékletre van beállítva.
- Az ajtók megfelelően záródnak.
- A készülék hátulján található hűtőrendszer tiszta és pormentes, és nem érinti a mögötte lévő falat.
- Elegendő a szellőzés az oldalfalon és a hátfalon.
- Ennek oka lehet a dekorajtó(k) nem megfelelő felszerelése, ami miatt a hűtő ajtaja nem záródik megfelelően, így meleg levegőt enged be. Ha egyáltalán nem biztos benne, kérje meg szerelőjét, hogy ellenőrizze a dekorajtókat.

Ha a készülék zajos, ellenőrizze a következőket:

- A készülék vízszintes és stabil.
- Az oldalfalak és a hátfalak tiszták, és semmi nincs a készülékre helyezve.
- Megjegyzés: A hűtőben lévő hűtőgáz enyhe bugyborékoló vagy gurgulázó hangot adhat, még akkor is, ha a kompresszor nem működik.

Ha a készülék hangjelzést ad, ellenőrizze:

- Az ajtó zárva van-e. Az ajtó kinyitása után 60 másodperc elteltével riasztás hallható.

Ha víz van a hűtőtér alján, ellenőrizze a következőket:

- A hűtőtér hátulján lévő leeresztő nyílás tiszta-e.

Ha jég képződött a hűtőszekrény hátsó falán:

- Normális jelenség, ha jégcseppek képződnek a hűtőszekrény hátsó falán. Ez nem jelenti a készülék meghibásodását.
- Győződjön meg arról, hogy a hűtőszekrény belsejében lévő tárgyak nem érintkeznek a hátsó fallal.

- Ellenőrizze, hogy van-e ellenállás a készülék ajtajának kinyitásakor. Ha a legkisebb érintésre kinyílik, az azt jelentheti, hogy az ajtótümitést ki kell cserélni.
- Ellenőrizze az ajtótümitést, hogy nincs-e rajta törés, törmelék vagy sérülés. Ha bármilyen problémát észlel, és nem tudja megoldani a problémát, vegye fel a kapcsolatot az ügyfélszolgálattal a tümités cseréjéhez.
- Ennek oka lehet a dekorajtó(k) nem megfelelő felszerelése. Ha egyáltalán nem biztos benne, kérje meg szerelőjét, hogy ellenőrizze a dekorajtókat.

Ha a készüléken belüli LED-es egység nem működik:

- Forduljon az ügyfélszolgálathoz a szervizlátogatás megszervezéséhez.

Műszaki támogatás

A műszaki támogatással való kapcsolatfelvételhez látogasson el a következő oldalra: <https://corporate.haier-europe.com/en/>. A „webhely” (website) rész alatt válassza ki a termék márkáját és országát. Az oldal átirányítja az adott webhelyre, ahol megtalálható a műszaki támogatás eléréséhez szükséges telefonszám és űrlap.

Telepítés

Ezt a készüléket soha ne telepítse hőforrások közelébe, pl. fűtőelemek vagy tűzhelyek közelébe, vagy nedves helyre.

A készülék telepítésekor kérjen segítséget egy vagy két másik személytől. Ennek a készüléknek éles széléi lehetnek. Viseljen a feladatnak és a környezetnek megfelelő egyéni védőfelszerelést.

- Annak érdekében, hogy a készülék vízszintben legyen, használja a készülék elején található állítható magasságú lábakat.
- A készülék hátulján található hűtőrendszer nem érhet hozzá a készülék mögött lévő falhoz. Minél nagyobb a hézag, annál jobb.
- A készüléket úgy kell elhelyezni, hogy a szellőzés megfelelő legyen. Győződjön meg arról, hogy van hézag a készülék felett a levegő távozásához, és hogy van hely a készülék hátulja és a fal között.

A készüléket olyan helyre telepítse, ahol a környezeti hőmérséklet megfelel a készülék adattábláján jelölt klímaosztálynak!

- Kiterjesztett mérsékelt osztály (SN): „a hűtőberendezés 10 °C - 32 °C közötti környezeti hőmérsékleten való használatra készült”
- Mérsékelt osztály (N): „a hűtőberendezés 16 - 32 °C közötti környezeti hőmérsékleten való használatra készült”
- Szubtrópusi osztály (ST): „a hűtőberendezés 16 - 38 °C közötti környezeti hőmérsékleten való használatra készült”;
- Trópusi osztály (T): „a hűtőberendezés 16 °C közötti 43 °C környezeti hőmérsékleten való felhasználásra készült”

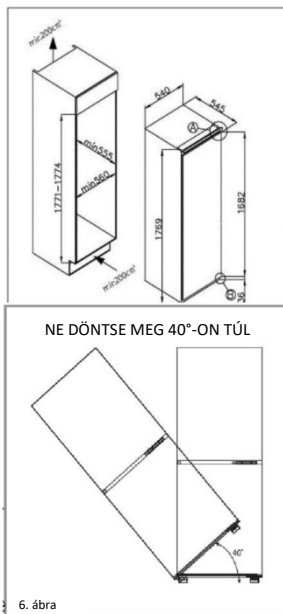

Szellőzés

Bármely hűtőegység felszerelt konyhába történő beszerelésekor a fő szempont a szellőzés. A hűtőtérből kivett hőt el kell juttatni a légkörbe. A nem megfelelő szellőzés a kompresszor idő előtti meghibásodásához, túlzott energiafogyasztáshoz, a rendszer teljes meghibásodásához vezethet, és érvénytelenítheti a készülékhez mellékelt jótállást. Magas lakóegységbe való beépítésre szánt termékek esetében a következő követelményeknek kell megfelelni:

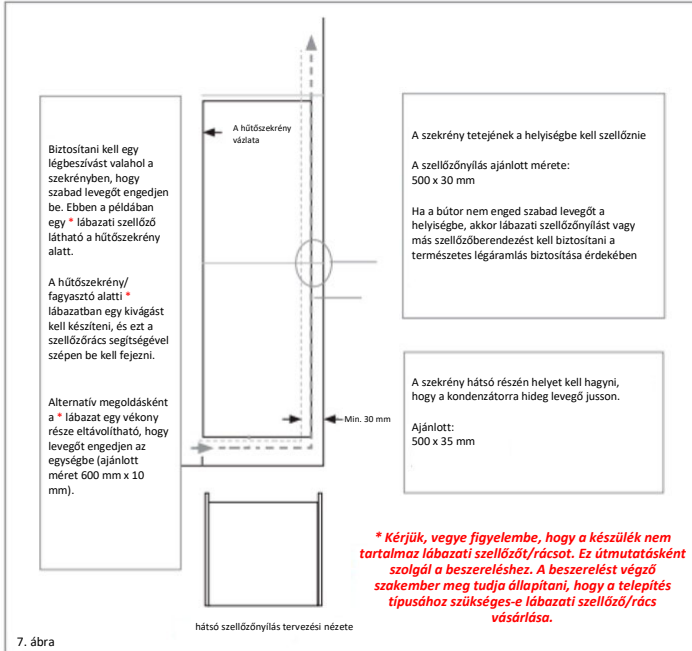

A hátsó nyitott csatorna jól látható. A készülék megfelelő működése érdekében fontos, hogy a házegység teteje ne legyen blokkolva. A 40-50 mm-es csatornamélység a legtöbb egységnél normális. A készülék lábazati részében szellőzőnyílást kell kialakítani; ez lehetővé teszi, hogy a rendszer levegőt szívjon a kompresszor és a hőcserélő fölé. A szükséges légáramlás a lábazat vékony szakaszának eltávolításával érhető el (legalább 600 mm x 10 mm méret ajánlott).

Rendszerint minél több levegő jut be és ki, annál jobb és hatékonyabb a termék működése.

Telepítés a szekrénybe

Egy másik személy vagy két másik személy segítségével helyezze a készüléket a szekrénybe. A készülék alján két félemez található. Szerelje fel a mellékelt fehér távtartókat (8. ábra) ezekre a lemezekre, a 9. ábra szerint.

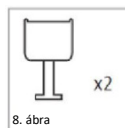

Helyezze a készüléket a szekrénybe a zsanérokkal ellentétes oldalra, és győződjön meg arról, hogy fennáll 3-5 mm hézag.

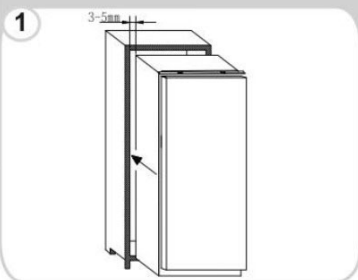

Miután megbizonyosodott a készülék ajtaja és szekrény ajtaja közötti illeszkedésről, rögzítse a műanyag burkolatokat a tartozéktasakból.

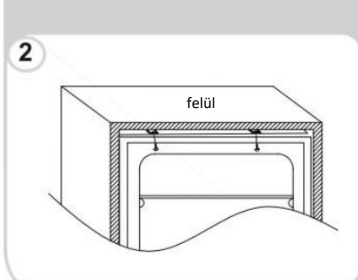

Csavarja fel a készülék alsó részét.

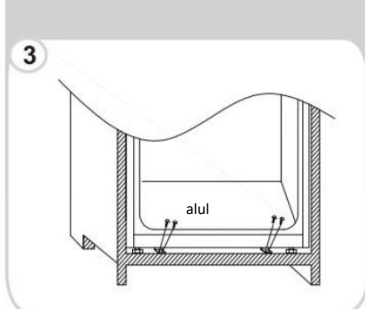

Helyezze fel a tömítést a készülékre, és szükség esetén vágja le a felesleges részt. Helyezze fel az alsó részeket műanyag burkolatokkal.

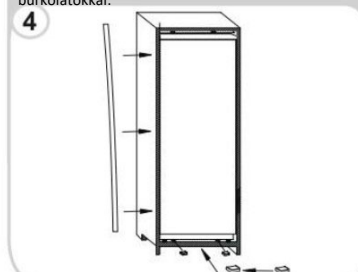

Győződjön meg arról, hogy a távtartók szélei egy szintben vannak a szekrényalap szélével.

A takaróajtó felszerelése

- Győződjön meg arról, hogy 3-4 mm-es hézag van a nem zsanéros oldal és a szekrény fala között.
- Keresse meg a csúszkát a konzolon, és rögzítse a csúszkát a takaróajtóhoz 20-22 mm-re a takaróajtó szélétől a 11. ábrán látható módon, ügyelve arra, hogy a csúszka közepén és vízszintesen helyezkedjen el a konzolon belül. Húzza meg szorosan kézzel.
- Töltse ki a nem zsanéros oldalon lévő hézagot a mellékelt tömítéssel/tömítőcsikkal, a 12. ábrán látható módon.
- Az ajtócsúszkák kész megjelenésének hasonlóknak kell lennie a 14. ábrán látható felszerelt 2 csúszkához.
- **Győződjön meg arról, hogy a készülék ajtaja megfelelően nyílik, záródik és tömít.**

Miután elkészült, és ha elégedett a készülék szekrénybe való illesztésével, hajlítsa meg és pattintsa be az „S” jelű fehér távtartók részeit a 13. ábrán látható pontozott körvonalnak megfelelően. Hagyja a távtartó fedelének többi részét a helyén a fémlemez felett.

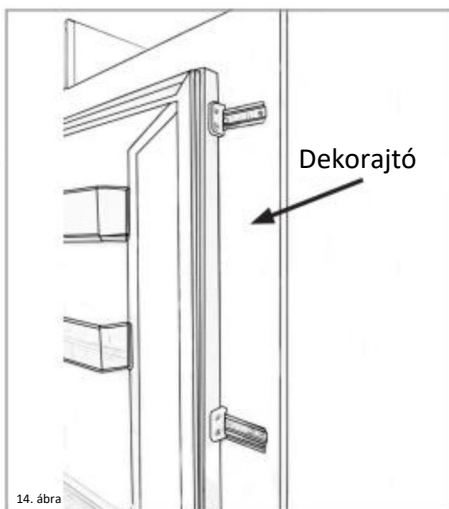
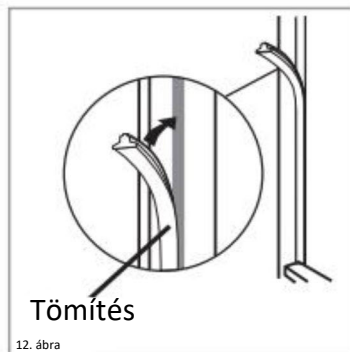
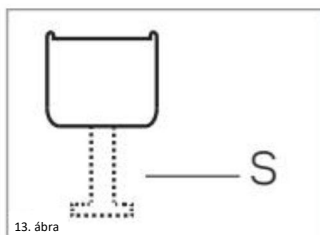
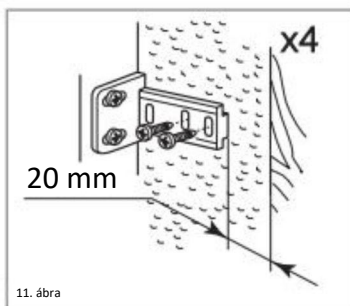

Fontos: A telepítés befejezése után ellenőrizze, hogy a készülék rögzítve van-e az egységben, és hogy az ajtó(k) megfelelően záródnak és nyílnak-e. Ha az ajtók kinyitásakor az ajtó-tömítések nem fejtenek ki ellenállást, akkor valószínű, hogy a készülék nincs megfelelően behelyezve és/vagy a dekorajtók nincsenek megfelelően felszerelve.

A készülék ajtajának megfordítása

Javasoljuk, hogy a művelet végrehajtása során kérjen segítséget egy másik személytől az ajtó megtámasztásához. Mindig viseljen megfelelő személyi védőfelszerelést (PPE) az adott feladathoz. Készítsen elő egy felületet egy puha, tiszta törülközővel vagy hasonlóval, ahová a következő lépések során elhelyezheti az ajtót.

Csavarhúzóval távolítsa el a jobb felső zsanérfedelet és a zsanért.

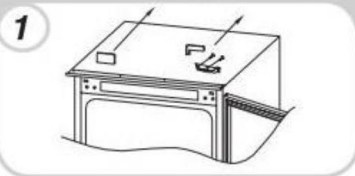

Vegye le az ajtót.



Távolítsa el a jobb alsó zsanért és a bal oldali műanyag dugókat, és helyezze vissza őket az ellenkező oldalra.

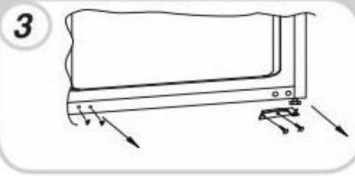

Helyezze fel a jobb felső zsanért a bal alsó részre, és helyezze fel a takaróelemet.

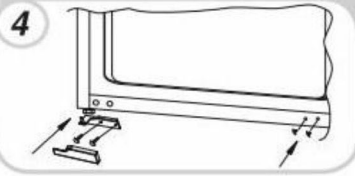

Helyezze az ajtót az alsó zsanérra, és szerelje fel az alsó zsanért a tetejére, meggyőződve arról, hogy az 1-2-3 nagyon közel van

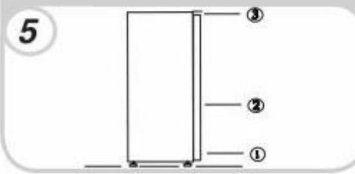

Az ajtó megfelelő tömítésének biztosítása:

Normális jelenség, ha a tömítés az ajtó megfordítása után összenyomódva marad. Zárt ajtó mellett használjon hajszárítót a tömítés szárnyításához, hogy az kitöltsa a rést az ajtó és a készülékszekrény között. Ügyeljen arra, hogy a hajszárítót ne tegye túl közel a készülékhez, mert károsodhat a tömítés. 10 cm-es távolság megfelelő lehet.

Miután befejezte, hagyja lehűlni a tömítést és az ajtót, mielőtt ezekhez érne. Amint lehűlt, a tömítésnek a helyén kell maradnia.

A HŰTŐSZEKREYNÉL HIDEGEBB TERÜLET

Az alábbi szimbólum a hűtőszekrény lehidegebb területének az elhelyezkedését jelzi. Ezt a területet a ventilátor közelében és fölötté, az azonos szinten lévő ikon vagy polc határolja.



A hőmérséklet fenntartásához ezen a területen ügyeljen arra, hogy ne mozgassa ezt a polcot.

A HŐMÉRSÉKLETMÉRŐ FELSZERELÉSE

A hűtőszekrény a helyes beállítás érdekében olyan hőmérsékletmérővel rendelkezik, amely lehetővé teszi az átlaghőmérséklet figyelését a lehidegebb területen. **FIGYELMEZTETÉS:** Ez a hirdetés csak a hűtővel való használatra szolgál. Ügyeljen arra, hogy ne használja másik hűtőszekrényben (valójában a lehidegebb terület nem ugyanaz) vagy más célra.

Hőmérséklet-szabályozás a lehidegebb területen

Miután a hőmérsékletmérő felszerelése befejeződött,

rendszeresen ellenőrizheti, hogy a lehidegebb zóna hőmérséklete megfelelő-e.

Szükség esetén állítsa be a termosztátot ennek megfelelően. A hűtőszekrény belső hőmérsékletét számos tényező befolyásolja, például: a helyiség környezeti hőmérséklete, a tárolt élelmiszer mennyisége és az ajtó kinyitásának gyakorisága. A hőmérséklet beállításakor vegye figyelembe ezeket a tényezőket.

Ügyeljen arra, hogy az élelmiszereket megfelelően tárolja a hűtőszekrényben, különösen figyelve a lehidegebb helyre. Győződjön meg róla, hogy a hőmérséklet-kijelzőn az „OK” felirat látható.

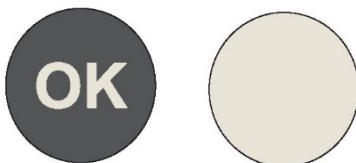

Ha az „OK” nem jelenik meg, a zóna hőmérséklete túl magas. Állítsa a termosztátot magasabb pozícióba. Várjon legalább 12 órát, mielőtt visszaállítaná a termosztátot. Miután friss élelmiszert töltött be a készülékbe, vagy újra kinyitotta az ajtót (vagy hosszú ideig), normális, hogy az „OK” jelzőfény nem jelenik meg a hőmérséklet-kijelzőn.

POVZETEK

VARNOSTNE INFORMACIJE	231
Odlaganje odsluženih aparatov med odpadke	238
Skladnost.....	238
Garancija	238
Varčevanje z energijo.....	238
Pred prvo uporabo	239
Uporaba hladilnika	239
Shranjevanje	239
Nadzorna plošča.....	240
Vzdrževanje in čiščenje	241
Odmrzovanje hladilnika	241
Zamenjava žarnice	241
Razpoložljivost rezervnih delov	242
Odpravljanje težav	242
Tehnična pomoč.....	243
Namestitev	243
Prezračevanje.....	244
Namestitev v omarico	245
Montaža prednjih vrat	246
Obračanje vrat aparata	247

Zahvaljujemo se vam za nakup tega izdelka.

Pred uporabo svojega hladilnika pozorno preberite ta navodila, tako da boste lahko kar najbolje izkoristili vse njegove zmogljivosti. Vso dokumentacijo shranite, če bi jo vi ali drugi uporabniki v prihodnje morebiti potrebovali. Ta izdelek je namenjen izključno za uporabo v gospodinjstvu in v podobnih prostorih, kot so:

- čajne kuhinje v trgovinah, pisarnah in drugih delovnih okoljih,
- kmetije, uporabniki hotelov in motelov ter drugih stanovanjskih objektov,
- ponudniki nočitev z zajtrkom (B & B),
- catering in podobne storitve, ki niso namenjene prodaji na drobno.

To napravo se sme uporabljati le za shranjevanje živil. Vsakršna drugačna uporaba velja za nevarno, proizvajalec pa v primeru neupoštevanja tega opozorila ne odgovarja za posledice. Priporočamo vam, da se seznanite tudi z garancijskimi pogoji.

VARNOSTNE INFORMACIJE

Prosimo, da navodila za uporabo in namestitvev natančno preberete.

Vsebujejo pomembne informacije o namestitvi, uporabi in vzdrževanju aparata. Proizvajalec ne prevzema nobene odgovornosti, če navodil in opozoril ne boste upoštevali.

Vse dokumente shranite za prihodnjo uporabo oziroma za naslednjega lastnika.

- **Aparata ne priključujte na električno napajanje, dokler ne odstranite vseh zaščit, ki so bile potrebne zaradi pakiranja in prevoza. Ne pustite otrokom v bližino embalaže in njenih delov.**

Nevarnost zadušitve zaradi zložljivih kartonov in plastične folije!

- **Preden izdelek vključite, ga pustite mirovati najmanj 4 ure, da se olje v kompresorju posede, če ste aparat prevažali v vodoravnem položaju.**
- **Prepričajte se, da med prevozom ni prišlo do poškodb.**
- **Ne poškodujte hladilne napeljave.**

- Ne zapirajte prezračevalnih odprtih na ohišju aparata ali na vgradnih elementih.
- Kompresorja nikoli ne izpirajte z vodo, po čiščenju pa ga temeljito obrišite s suho krpo, da preprečite rjavenje.
- Z aparatom morata vedno rokovati vsaj dve osebi, ker je težek.
- Aparat namestite in naravnajte na mestu, ki je primerno njegovi velikosti in namenu.
- Prepričajte se, da se podatki o električnem toku na ploščici s tehničnimi navedbami ujemajo z napajanjem. V nasprotnem primeru se obrnite na električarja.
- Aparat deluje z izmeničnim napajanjem 220–240 VAC/50 Hz. Nenormalno nihanje napetosti lahko povzroči, da se aparat ne zažene, poškoduje regulator temperature ali kompresor ali pa se med delovanjem pojavi nenavaden hrup. V tem primeru se namesti samodejni regulator.
- Samo za Združeno kraljestvo: Napajalni kabel aparata je opremljen s 3-kabelskim (ozemljitvenim) vtičem, ki ustreza standardni 3-kabelski (ozemljeni) vtičnici. Nikoli ne odrežite in ne odstranjujte tretjega zatiča (ozemljitev). Po namestitvi aparata mora biti vtič dostopen.
- Pazite, da med prenašanjem ali prestavljanjem aparata in po njem pod aparatom ne ukleščite priključnega kabla, saj ga s tem lahko odrežete ali poškodujete. Če je priključni kabel poškodovan, morate preprečiti

morebitna tveganja, zato ga sme nadomestiti samo proizvajalec, njegov servisni agent ali drug kvalificiran serviser.

- Aparata ne nameščajte na vlažno, mastno ali prašno mesto in ga ne izpostavljajte neposredni sončni svetlobi in vodi.
- Aparata ne nameščajte v bližini grelnikov ali vnetljivih materialov.
- ZA aparate s predelom za zamrzovanje: v primeru izpada električne energije ne odpirajte pokrova. To ne sme vplivati na zamrznjeno hrano, če okvara traja manj, kot je navedeno na energijski nalepki (čas dviga temperature). Če izpad električne energije traja dlje, živila preverite in jih takoj zaužijte ali pa jih skuhajte in nato zamrznite.
- Če pokrov aparata težko odprete takoj po tem, ko ste ga pravkar zaprli, ne skrbite. To je posledica razlike v tlaku, ki se izenači in po nekaj minutah omogoči normalno odpiranje pokrova.
- V aparatu ne shranjujte zdravil, bakterij ali kemičnih snovi. Ta aparat je gospodinjski aparat, zato ni priporočljivo hraniti materialov, za katere so zahtevane strogo določene temperature.
- Priključnega kabla ne vlecite premočno ali zvijajte ter se ne dotikajte vtiča z mokrimi rokami.
- V aparatu ne shranjujte izdelkov, ki vsebujejo vnetljiv potisni plin (npr. razpršilne doze) ali eksplozivne snovi. Nevarnost eksplozije!

- Na hladilnik ne postavljajte nestabilnih predmetov (težkih predmetov, posod, napolnjenih z vodo), da se izognete telesnim poškodbam zaradi padca ali električnega udara na podlagi stika z vodo.
- Ne uporabljajte električnih naprav v predelih za shranjevanje živil, razen če so take vrste, ki jih priporoča proizvajalec.
- Ne dotikajte se notranjih hladilnih elementov, zlasti z mokrimi rokami, da se izognete razpokam ali poškodbam.
- Ogroženi so otroci, ljudje z omejenimi fizičnimi, duševnimi ali senzoričnimi sposobnostmi in ljudje, ki nimajo zadostnega znanja o varnem delovanju naprave.
- Poskrbite za to, da bodo otroci in ljudje iz ranljivih skupin razumeli nevarnosti. Oseba, ki je odgovorna za varnost, mora otroke in ljudi iz ranljivih skupin, ki uporabljajo aparat, nadzirati ali jih poučiti o rabi. Aparat smejo uporabljati samo otroci, ki so stari 8 let in več.
- Otroci naj se z aparatom ne igrajo.
- Otroci, stari od 3 do 8 let, smejo v napravo dajati stvari in jih iz nje jemati.
- ZA aparate z zamrzovalnim predelom: v zamrzovalnem predelu ne shranjujte tekočin v steklenicah ali pločevinkah (zlasti gaziranih pijač). Steklenice in pločevinke lahko počijo!

- ZA aparate z zamrzovalnikom: zamrznjene hrane nikoli ne dajajte naravnost iz zamrzovalnika v usta. Nevarnost opeklin pri nizkih temperaturah!
- Na plastičnih delih in tesnilih vrat ne sme biti olja in masti. V nasprotnem primeru bodo plastični deli in tesnilo vrat postali porozni.
- Pred kakršnimi koli posegi iztaknite vtič priključnega kabla iz omrežne vtičnice.
- Ne uporabljajte mehanskih sredstev za pospešitev odmrzovanja oziroma sredstev, ki jih ne priporoča proizvajalec.
- Ne uporabljajte koničastih ali ostrih predmetov, kot so noži ali vilice, za odstranjevanje ledu.
- Nikoli ne uporabljajte sušilnikov za lase, električnih grelnikov ali drugih podobnih električnih aparatov za odtaljevanje.
- Priporoča se redno čiščenje vtiča, saj lahko prekomerni ostanki prahu na njem povzročijo požar.
- Aparata ne poskušajte popravljati, razstavljati ali spreminjati sami. V primeru popravila se vedno obrnite na našo službo za stranke.
- Med čiščenjem ali vzdrževanjem aparata nadzirajte otroke.
- Hladnih steklenih polic ne čistite z vročo vodo. Zaradi nenadne spremembe temperature se lahko steklo zlomi.
- **OPOZORILO:** Cevi hladilnega krogotoka prenašajo majhno količino okolju prijaznega, a vnetljivega

hladilnega sredstva (R600a) in izolacijskega plina (ciklopentan). Ne poškoduje ozonskega plašča in ne poveča učinka tople grede. Če hladilno sredstvo uide, lahko poškoduje vaše oči ali se vname.

- Če se hladilni krogotok poškoduje:
 - izklopite napravo in izvlecite vtič iz vtičnice,
 - v bližini aparata naj ne bo odprtega plamena in/ali virov vžiga,
 - temeljito prezračite prostor za več minut,
 - obvestite službo za pomoč strankam.
- OPOZORILO: Pazite, da ne poškodujete vtiča in/ali priključnega kabla, saj lahko to povzroči električni udar ali požar.
- OPOZORILO: Ne uporabljajte niti prenosnih vtičnic niti prenosnega napajalnika. Odsvetuje se uporabo podaljškov in razdelilnih letev.
- Ne poskušajte sedeti ali stati na vrhu naprave. Pri tem lahko poškodujete sebe ali aparat. Ta aparat ni namenjen za zlaganje pod ali na druge aparate.
- Izdelek je zasnovan in izdelan le za gospodinjsko uporabo.
- Uporablja se lahko samo originalne dele proizvajalca. Proizvajalec zagotavlja, da samo ti deli izpolnjujejo varnostne zahteve.
- Če so vrata predolgo odprta, se lahko temperatura znotraj hladilne naprave občutno zviša.
 - Redno čistite površine, ki prihajajo v stik z živili in drenažnimi sistemi.

- Če rezervoarjev z vodo niste uporabljali 48 ur, jih očistite, oziroma če vode 5 dni ne dovajate, izperite vodni sistem, ki je priključen na vodovod.
- Surovo meso in ribe shranjujte v primernih posodah v hladilniku, da ne pridejo v stik z drugo hrano oz. ne kapljajo nanjo.
- Predeli za zamrznjeno hrano z dvema zvezdicama (če so v aparatu) so primerni za shranjevanje vnaprej zamrznjene hrane, shranjevanje ali pripravo sladoleda in pripravo kock ledu.
- Predeli z eno, dvema in tremi zvezdicami, če so v napravi, niso primerni za zamrzovanje sveže hrane.
- Če aparat dlje časa pustite prazen, ga izklopite, odmrznite, očistite in posušite ter pustite vrata aparata odprta, da preprečite nastanek plesni v napravi.
- ZA hladilnike za vino: ta aparat je namenjen izključno hrambi vina.
- ZA uporabo kot prostostoječa naprava: ta hladilnik ni namenjen uporabi kot vgradni aparat.
- ZA naprave brez predela s 4 zvezdicami: ta hladilna naprava ni primerna za zamrzovanje živil

Odlaganje odsluženih aparatov med odpadke



Ta aparat je označen v skladu z Direktivo št. 2012/19/EU Evropskega parlamenta in Sveta o odpadni električni in elektronski opreми (OEEO).

OEEO vsebuje tako okolju škodljive snovi (ki lahko povzročijo negativne posledice za okolje) kot osnovne komponente (ki jih je mogoče ponovno uporabiti). Posebna obravnava OEEO je nujna, da se odstrani in ustrezno zavrže vsa onesnaževala ter predela in reciklira vse materiale.

Posamezniki imajo lahko pomembno vlogo pri preprečevanju, da bi OEEO postala okoljska težava. Nujno je treba upoštevati nekatera temeljna pravila:

- OEEO ne sme biti obravnavana kot gospodinjski odpadki;
- OEEO je treba predati ustreznim zbirnim mestom, ki jih upravljajo občina ali registrirana podjetja. V številnih državah je zaradi velikih količin OEEO lahko zagotovljen odvoz z mesta uporabe.

V številnih državah lahko ob nakupu novega aparata starega oddate prodajalcu, ki ga je dolžan brezplačno prevzeti po načelu eden za enega, če je nova oprema enake vrste in ima enake funkcije kot stara.

Skladnost

Oznaka  na izdelku potrjuje skladnost z vsemi ustreznimi evropskimi zahtevami s področja varnosti, zdravja in okolja, ki se v zakonodaji uporabljajo za ta izdelek.

Garancija

Minimalno garancijsko obdobje je: 2 leti za države EU, 3 leta za Turčijo, 1 leto za Združeno kraljestvo, 1 leto za Rusijo, 3 leta za Švedsko, 2 leti za Srbijo, 5 let za Norveško, 1 leto za Maroko, 6 mesecev za Alžirijo, za Tunizijo pravna garancija ni potrebna.

Varčevanje z energijo

Za večji prihranek energije vam svetujemo naslednje:

- Aparat namestite v dobro prezračen prostor, stran od virov toplote, pri čemer ga ne izpostavljate neposredni sončni svetlobi.
- V hladilnik ne postavljajte vročih živil, da temperatura v notranjosti ne bo preveč narasla, saj bi v tem primeru kompresor deloval ves čas.
- Aparata ne napolnite prekomerno z živili, da zagotovite ustrezno kroženje zraka.
- Če se nabere led, odtalite aparat, da omogočite lažji prenos hladu.
- V primeru izpada električne energije vam svetujemo, da ne odpirate vrat zamrzovalnika.
- Vrata aparata odpirajte čim manjkrat in za čim krajši čas.
- Ne nastavite prenizke temperature.
- Odstranite prah z zadnje strani aparata.

Za dodatne informacije o izdelku obiščite spletno mesto <https://eprel.ec.europa.eu/> ali optično preberite kodo QR na energijski nalepki, priloženi aparatu.

Pred prvo uporabo

Pred vklopom morate počakati, da hladilnik miruje vsaj štiri ure.

Pred prvo uporabo je priporočljivo, da očistite notranjost z raztopino sode bikarbone in tople vode, nato pa jo temeljito posušite.

Hladilnik ima lahko ob prvi uporabi določen vonj. Vonj bo izginil, ko se bo naprava ohladila.

Prosimo, upoštevajte:

Naprava se bo zagnala pri nastavitvi temperature 3 in delovala neprekinjeno, dokler se ne zniža na ustrezno temperaturo.

Če napravo izklopite, morate počakati pet minut, preden jo ponovno vklopite, da preprečite nepotrebne poškodbe kompresorja.

V napravi nikoli ne shranjujte vnetljivih ali eksplozivnih predmetov oziroma močnih jedkih kislin ali baz.

Ta hladilnik ohladi vaša živila tako, da ohladi notranjo hrbtno stranico. Na njeni površini se običajno nabere zmrzal, ki se nato stali in odteče skozi majhen odtok na dnu, kjer neškodljivo izhlapi. Prisotnost zmrzali na zadnji stranici ni okvara hladilnika.

Uporaba hladilnika

- V hladilnik nikoli ne postavljajte nepokritih tekočin.
- V hladilnik nikoli ne odlagajte vročih živil. Počakati morate, da se topla hrana ohladi na sobno temperaturo, preden jo postavite v hladilnik.
- Nič se ne sme naslanjati na zadnjo steno hladilnika, saj bo to povzročilo zmrzal in morebitne težave s kondenzacijo, ki jih bo težko odstraniti.
- Prepričajte se, da so živila čista in ste obrisali morebitno dodatno vodo, preden jih shranite v hladilnik.
- Preden postavite hrano v hladilnik, jo zavijte ali pokrijte. To pomaga preprečiti izgubo vlage, ohranja hrano svežo in preprečuje neprijetne vonje.
- Razvrstite živila, preden jih shranite. Vsa živila, ki jih boste kmalu uporabili, shranjujte na sprednjem delu police, da preprečite kvarjenje, do katerega lahko pride, če so vrata dlje časa odprta.
- Hladilnika ne napolnite preveč. Med živila mora biti dovolj prostora, da lahko hladen zrak kroži.
- Odtaljevanje zamrznjenih živil v hladilniku bo pomagalo ohranjati nizko temperaturo in prihraniti energijo.
- Surovega mesa nikoli ne shranjujte na policah nad kuhanim/pečenim mesom ali drugimi živila. Tako boste preprečili, da bi sokovi iz surovega mesa kontaminirali druga živila.

Shranjevanje

Hladilnik je namenjen kratkoročnemu shranjevanju živil. Čeprav lahko ohranja nizke temperature, daljša obdobja shranjevanja hrane niso priporočljiva.

Ker hladen zrak kroži znotraj hladilnika, je v različnih predelih lahko različna temperatura. Zato je treba živila shranjevati v različnih predelih glede na vrsto živil. Predela 6 in 7 sta najhladnejša dela hladilnika.

1. Maslo, siri itd.
2. Hrana v kozarcih in steklenicah
3. Pijače, npr. mleko
- 4 Kuhane jedi
- 5 Jogurti, konzervirana hrana itd.
6. 75 cl steklenice ali pripravljene obroki itd.
7. Sveže meso in ribe
8. Sadje in zelenjava

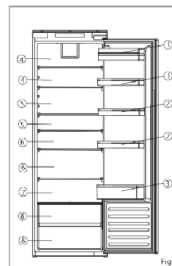

Za maksimalno energijsko varčno konfiguracijo postavite predale, posodo za shranjevanje živil in police tako, kot prikazujejo zgornje slike.

Police hladilnika lahko premaknete glede na potrebe po shranjevanju v predelu hladilnika. Če želite premakniti polico, dvignite zadnji del in jo povlecite navzven. Če želite postaviti polico nazaj, jo vstavite v režo in nato spustite zadnji del.

Stojala za vino lahko po želji namestite ali umaknete.

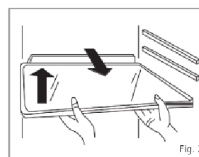

- Predlagamo, da v predelu hladilnika nastavite temperaturo na 4 °C.
- Za večino kategorij živil je najdaljši čas shranjevanja v hladilnem prostoru dosežen s hladnejšimi temperaturami. Ker se nekateri izdelki (kot je sveže sadje in zelenjava) lahko pri hladnejših temperaturah pokvarijo, je priporočljivo, da jih hranite v predalih za zelenjavo, če so na voljo. Če niso, nastavite termostat na povprečno temperaturo.

Nadzorna plošča



Zgornja slika prikazuje upravljalno ploščo in samo gumbi na levi in desni so funkcionalni za upravljanje hladilnika. Desni gumb je namenjen za vklop/izklop hladilnika, medtem ko je levi gumb za nastavev temperature.

A. Senzor za prilagajanje temperature hladilnika

Ta gumb se uporablja za nastavev temperature v hladilniku. Za nastavev pritisnite ta senzor in nato še tolikokrat, dokler ne izberete zelene ravni. Možne nastavitve so od Super Cooling, 2 °C, 3 °C, 4 °C, 6 °C, 8 °C.

Vklop načina Super Cooling: ko izberete Super Cooling, to pomeni, da bo hladilnik 24 ur deloval pri temperaturi 2 °C, nato pa se bo funkcija samodejno izklopila in hladilnik se bo ponastavil na prvotno nastavev temperature.

Prosimo, upoštevajte: Kjer je mogoče, se izogibajte neprekinjeni nastavitvi temperature na Super Cooling ali 2 °C. To bo pomagalo ublažiti obremenitev kompresorja in hladilnega sistema.

B. Prikaz nastavitve temperature hladilnika

Na zaslonu se prikaže trenutna nastavitve temperature. Pri nastavljanju temperature bo izbira krožila po tem zaslonu.

Prosimo, upoštevajte: Za spreminjanje temperature ne uporabljate števil. Namesto tega uporabite gumb za nastavitve temperature hladilnika (A).

C. Gumb za vklop

Pritisnite ta gumb za 3 sekunde, da aparat vklopite ali izklopite.

Ta izdelek ima funkcijo pomnilnika za izklop ali izpad električne energije.

Položaj	Pogoji
1–2	Poletje ali temperatura okolja med 20–35 °C
2–3	Pomlad, jesen ali temperatura okolja < 20 °C
Super Cooling	Funkcija Super Cooling

Vzdrževanje in čiščenje

Pred vsakim čiščenjem ali vzdrževanjem napravo vedno izključite iz električnega omrežja.

Predel hladilnika in predal za zelenjavo je treba očistiti z raztopino sode bikarbone in mlačne vode. Ne uporabljajte abrazivnih izdelkov ali čistil. Po pranju ga temeljito sperite in posušite. Police, predale in police vrat ločeno ročno očistite z blago raztopino tekočine za pranje perila in vode. Ne polagajte jih v pomivalni stroj.

Odočno odprtino za vodo na zadnji strani predela hladilnika je treba občasno očistiti, da se odmrznjena voda ne bi nabirala v hladilniku.

Izpustni čep lahko uporabite za čiščenje odočne odprtine.

Če naprave ne boste uporabljali dlje časa, jo izključite iz električnega omrežja in očistite. Vrata morajo biti rahlo odprta, da se prepreči nastanek plesni in neprijetnih vonjav.

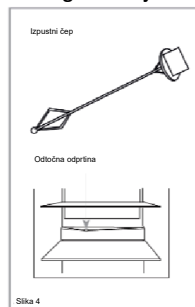

Slika 4

Odmrzovanje hladilnika

Hladilnik se sam odtaja. Voda bo iz hladilnika odtekla skozi kanal na zadnji strani hladilnika, razen če je odočna odprtina zamašena. Pomembno je, da je kanal vedno čist. Za to uporabite priloženo orodje za čiščenje/izpustni čep. Odmrznjena voda se zbira v posodici za izparevanje na zadnji strani aparata in se razprši z izhlapevanjem.

Prosimo, upoštevajte: Če v hladilniku redno odkrivete lužice vode ali opazite, da kompresor vedno deluje, potem je verjetno, da vrata ne tesnijo pravilno. To je lahko posledica okvarjenega tesnila vrat ali nepravilno nameščenih ali pretežkih dekorativnih vrat. Za več informacij glejte razdelek Odpravljanje težav.

Zamenjava žarnice

Če luč LED kakor koli odpove, jo lahko zamenjajo le pooblašeni serviserji. V primeru okvare luči v hladilniku se obrnite na oddelek za pomoč strankam, da se dogovorite za servisni obisk. Kontaktni podatki so na zadnji strani tega priročnika.

Razpoložljivost rezervnih delov

- Termostati, temperaturni senzorji, tiskana vezja in svetlobni viri so na voljo najmanj sedem let po tem, ko je bila na trg dostavljena zadnja enota modela.
- Ključavnice, tečaji vrat, pladnji in košare najmanj sedem let, tesnila vrat pa najmanj 10 let po tem, ko je bila na trg dostavljena zadnja enota modela.

Odpravljanje težav

Če imate kakršne koli težave z napravo, preverite odpravljanje težav, preden pokličete službo za pomoč strankam.

Če aparat ne deluje, preverite naslednje:

- Aparat napajan z električno energijo.
- Hišne varovalke so nepoškodovane in varovalka v vtiču ni pregorela.
- Hladilnik ni bil izklopljen.
- Vtičnica deluje brezhibno. To preverite tako, da v vtičnico priključite drugo električno napravo in preverite, ali je vtičnica okvarjena.

Če aparat deluje, vendar ne najbolje, preverite naslednje:

- Aparat ni preobremenjen.
- Termostat je nastavljen na ustrezno temperaturo.
- Vrata se pravilno zapirajo.
- Hladilni sistem na zadnji strani aparata je čist in brez prahu ter se ne dotika zadnje stene.
- Na stranskih in zadnjih stenah je zagotovljeno zadostno prezračevanje.
- Vzrok za to so lahko nepravilno nameščena dekorativna vrata, zaradi česar se vrata hladilnika ne zaprejo pravilno in tako v notranjost prepuščajo tople zrak. Če ste v dvomih, prosite monterja, naj preveri dekorativna vrata.

Če je aparat hrupen, preverite naslednje:

- Aparat je postavljen ravno in stabilen.
- Stranske in zadnje stene so čiste, na aparatu pa ne leži ničesar.
- Opomba: Hladilni plin v hladilniku lahko oddaja rahel zvok brbotanja, tudi če kompresor ne deluje.
- Če aparat piska, preverite naslednje:
- Vrata so zaprta. Po 60 sekundah odprtih vrat se sproži alarm.

Če je v dnu predala hladilnika voda, preverite, naslednje:

- Odtočna odprtina na zadnji strani predala ni zamašena.

Če je na zadnji steni hladilnika nastal led:

- Normalno je, da se na zadnji steni hladilnika tvori nekaj ledenih kapljic. To ne pomeni, da gre za napako na aparatu.
- Prepričajte se, da se noben predmet v hladilniku ne dotika zadnje stene.
- Preverite, ali pri odpiranju vrat aparata obstaja upor. Če se odprejo že ob najmanjšem dotiku, je morda treba zamenjati tesnilo vrat.
- Preverite, ali je tesnilo vrat prepognjeno, ali je poškodovano ali so v njem ostanki. Če jih opazite in težave ne morete odpraviti sami, se obrnite na službo za pomoč uporabnikom, da vam zamenjajo tesnilo.
- Vzrok za to so lahko nepravilno nameščena dekorativna vrata. Če ste v dvomih, prosite monterja, naj preveri dekorativna vrata.

Če enota LED v aparatu ne deluje:

- Za dogovor o servisnem obisku se obrnite na službo za stranke.

Tehnična pomoč

Če želite stopiti v stik s tehnično pomočjo, obiščite naše spletno mesto: <https://corporate.haier-europe.com/en/> V razdelku »spletno mesto« izberite blagovno znamko vašega izdelka in vašo državo. Preusmerjeni boste na določeno spletno mesto, kjer boste našli telefonsko številko in obrazec za stik s tehnično pomočjo

Namestitev

Tega aparata nikoli ne smete namestiti v bližino virov toplote, npr. grelnih teles ali štedilnikov, niti v vlažne prostore.

Pri nameščanju tega aparata poiščite pomoč še ene ali dveh oseb. Ta aparat ima lahko ostre robove.

Nosite ustrezno osebno zaščitno opremo, primerno nalogi in okolju.

- Da bi zagotovili vodoravno postavitve aparata, uporabite po višini nastavljive nogice na sprednji strani aparata.
- Hladilni sistem na zadnji strani naprave se ne sme dotikati zadnje stene. Večji kot je razmik, bolje je.
- Naprava mora biti nameščena z ustreznim prezračevanjem.

Poskrbite, da je nad napravo dovolj prostora za uhajanje zraka in da je med zadnjim delom naprave in steno dovolj prostora.

Aparat postavite na mesto, kjer temperatura okolice ustreza klimatskemu razredu, ki je naveden na tipski ploščici naprave:

- Razširjeno zmerno (SN): »ta hladilni aparat je namenjen uporabi pri sobni temperaturi od 10 °C do 32 °C«.
- Zmerno (N): »ta hladilni aparat je namenjen uporabi pri sobni temperaturi od 16 °C do 32 °C«.
- Subtropsko (ST): »ta hladilni aparat je namenjen uporabi pri sobni temperaturi od 16 °C do 38 °C«.
- Tropsko (T): »ta hladilni aparat je namenjen za uporabo pri sobni temperaturi od 16 °C do 43 °C«.

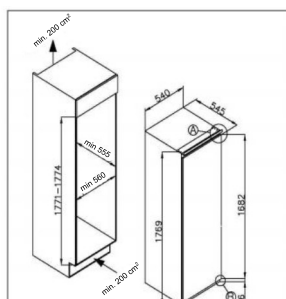

NE NAGIBAJTE ZA VEČ KOT 40°

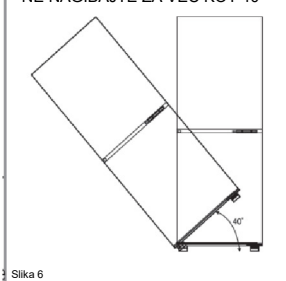

Prezračevanje

Pri vgradnji hladilne enote v opremljeno kuhinjo je treba upoštevati predvsem prezračevanje. Toplota, ki se odvaja iz hladilnika, se mora odvajati v ozračje. Nepravilno prezračevanje lahko povzroči prezgodnjo odpoved kompresorja, prekomerno porabo energije, popolno odpoved sistema in lahko razveljavi garancijo, ki je priložena napravi. Za izdelke, ki so namenjeni vgradnji v visoko stanovanjsko enoto, je treba izpolniti naslednje zahteve:

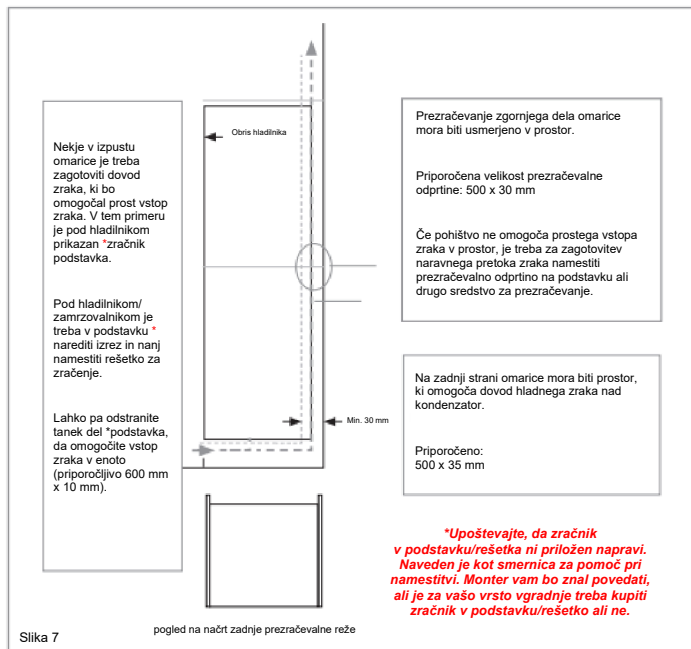

Odprt kanal na zadnji strani je prikazan na sliki. Za pravilno delovanje aparata je pomembno, da zgornji del ohišja niablokiriran. Pri večini enot je običajna globina odcepa 40–50 mm. V podstavku enote je potrebna prezračevalna odprtina, ki omogoča dovod zraka nad kompresor in toplotno izmenjavo. Zahtevani pretok zraka lahko dosežete z odstranitvijo tankega dela podstavka (priporočljivo najmanj 600 mm x 10 mm).

Praviloma velja, da je delovanje izdelka boljše in učinkovitejše, če lahko zrak vstopa in izstopa.

Namestitev v omarico

S pomočjo še ene ali dveh oseb premaknite aparat v omarico. Na dnu aparata sta dve kovinski plošči. Na te plošče namestite priložene bele distančne vložke (slika 8), kot je prikazano na sliki 9.

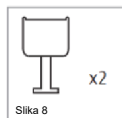

Vstavite aparat v omaro, pri čemer jo postavite na nasprotno stran tečajev in poskrbite, da ohranite odmik 3–5 mm.

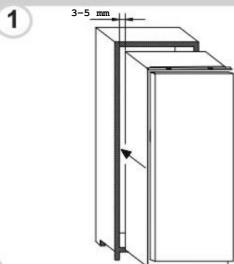

Ko se prepričate, da se vrata aparata in vrata stebra ujemajo, pritrдите plastične pokrove iz vrečke z dodatki.

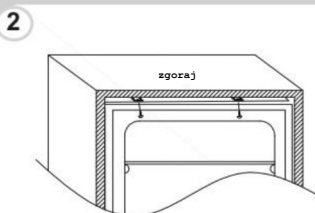

Privijte spodnji del aparata.

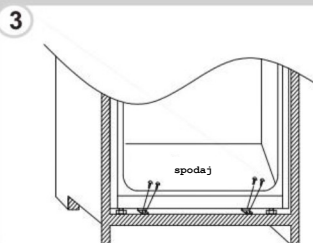

Namestite tesnilo na aparat in po potrebi odrežite odvečni del. Namestite spodnje dele s plastičnimi pokrovi.

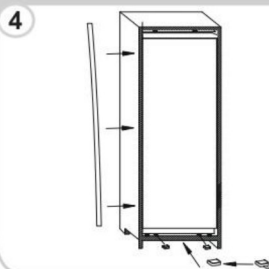

Prepričajte se, da so robovi distančnikov poravnani z robom dna omarice.

Montaža prednjih vrat

- Prepričajte se, da je med stranjo brez tečajev in steno omarice 3 do 4 mm razmika.
- Poiščite drsnik v nosilcu in ga pritrдите na prednja vrata 20 do 22 mm od roba prednje strani, kot je prikazano na sliki 11, pri čemer pazite, da je drsnik v nosilcu nameščen na sredino in vodoravno. Z roko dobro zategnite.
- Prostor na strani brez tečajev zapolnite s priloženim tesnilom/tesnilnim trakom, kot je prikazano na sliki 12.
- Končni videz drsnikov vrat mora biti podoben tistemu na sliki 14, ki prikazuje 2 nameščena drsnika.
- **Prepričajte se, da se vrata aparata pravilno odpirajo, zapirajo in tesnijo.**

Ko je zadeva končana in če ste zadovoljni s prileganjem aparata v omarico, upognite in zaskočite dele belih distančnikov z oznako »S«, kot kaže črtkana črta na sliki 13. Preostali del distančnega pokrova pustite na mestu nad kovinskimi ploščami.

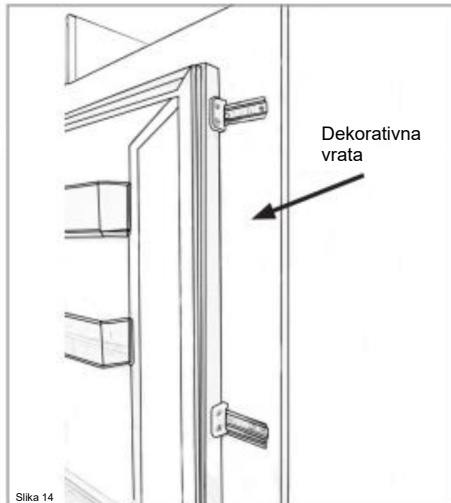
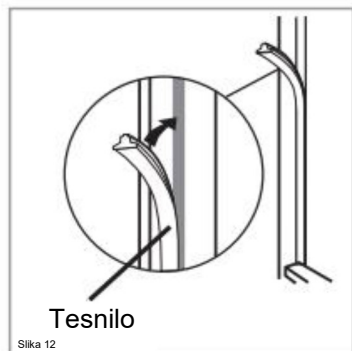
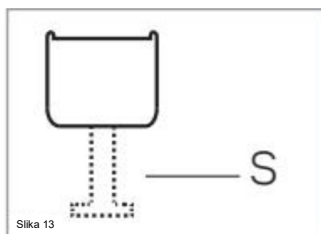
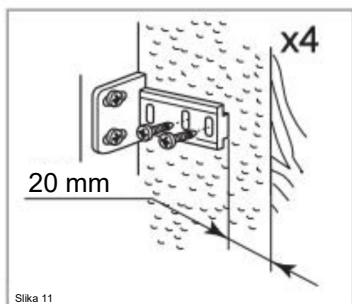

Pomembno: Po končani namestitvi preverite, ali je aparat pritrjen v enoti ter ali se vrata pravilno zapirajo in odpirajo. Če se tesnila vrat pri odpiranju vrat ne upirajo, je verjetno, da aparat in/ali dekorativna vrata niso pravilno nameščeni.

Obračanje vrat aparata

Priporočamo, da prosite za pomoč drugo osebo, ki bo podpirala vrata med izvajanjem tega postopka. Vedno nosite ustrezno osebno zaščitno opremo, primerno za nalogo. Z mehko, čisto brisačo ali podobnim sredstvom pripravite površino, na katero boste lahko med temi koraki namestili vrata.

Z izvijačem odstranite desni zgornji pokrov tečaja in tečaj.

1

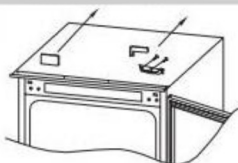

Odstranite vrata.

2



Odstranite desni spodnji tečaj in leve plastične čepke ter jih ponovno namestite na nasprotno stran.

3



Zgornji desni tečaj pritrдите na spodnji levi in namestite pokrov.

4

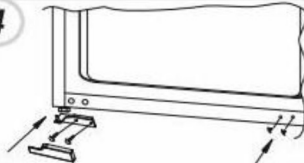

Vrta namestite na spodnji tečaj in poravnajte spodnji tečaj z zgornjim, pri čemer pazite, da so točke 1-2-3 zelo blizu.

5

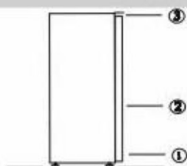

Poskrbite, da vrata pravilno tesnijo:

Normalno je, da je tesnilo stisnjeno, ko obrnete vrata. Ko so vrata zaprta, segrejte tesnilo s sušilnikom za lase, da se razširi in zapolni vrzel med vrati in telesom naprave.

Pazite, da sušilnika za lase ne uporabljate preblizu naprave, ker lahko poškodujete tesnilo. Primerna je razdalja približno 10 cm.

Ko končate, počakajte, da se tesnilo in vrata ohladijo, preden se jih dotaknete. Na koncu mora tesnilo ostati na mestu.

NAJHLADNEJŠE OBMOČJE OD HLADILNIKA

Spodnji simbol označuje lokacijo najhladnejšega območja hladilnika. To območje je v bližini ventilatorja in nad njim, označeno z ikono ali polico, ki je nameščena na istem nivoju.



Če želite ohraniti temperaturo v tem območju, pazite, da te police ne premaknete.

NAMESTITEV MERILNIKA TEMPERATURE

Za pomoč pri pravilni nastavitvi hladilnika ima ta merilnik temperature, ki vam omogoča spremljanje povprečne temperature v najhladnejšem območju. **OPOZORILO:** Ta ploščica je namenjena samo uporabi s hladilnikom. Ne uporabljajte je v drugem hladilniku (dejansko najhladnejše območje ni enako) ali v druge namene.

Nadzor temperature v najhladnejšem območju

Ko je namestitev merilnika temperature končana, je to mogoče.

Občasno lahko preverite, ali je temperatura v najhladnejšem območju pravilna.

Po potrebi ustrezno prilagodite termostat. Na notranjo temperaturo hladilnika vpliva več dejavnikov, kot so: B. temperatura okolice v prostoru, količina shranjenih živil in pogostost odpiranja vrat. Pri nastavljanju temperature upoštevajte te dejavnike.

Pazite, da živila pravilno shranite v hladilnik, predvsem v najhladnejše območje. Prepričajte se, da se na prikazovalniku temperature prikazuje »OK«.

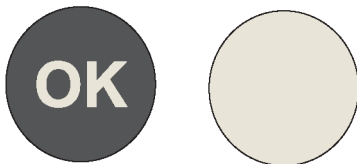

Če se ne »OK« ne prikazuje, je temperatura v območju previsoka. Termostat nastavite v višji položaj. Pred ponastavitvijo termostata počakajte najmanj 12 ur. Po vstavljanju svežih živil v aparat ali ponovnem odpiranju vrat (ali za dolgo časa) je normalno, da se indikator »OK« na prikazovalniku temperature ne prikazuje.