

MANUALE UTENTE

G-MASTER

LCD Monitor

G-MASTER GB2445HSU

G-MASTER GB2745HSU

G-MASTER GB2745QSU

G-MASTER G2445HSU

G-MASTER G2745HSU

G-MASTER G2745QSU

G-MASTER GB2455HSU

G-MASTER GB2755HSU

G-MASTER GB2755QSU

G-MASTER G2455HSU

G-MASTER G2755HSU

G-MASTER G2755QSU

A decorative graphic consisting of a grid of blue squares of varying shades and patterns, arranged in a stepped, staircase-like pattern that descends from the top right towards the bottom left. Some squares are solid blue, some have a halftone dot pattern, and some are empty white squares with blue outlines.

ITALIANO

Grazie per aver scelto un prodotto iiyama. Vi raccomandiamo di dedicare alcuni minuti alla lettura di questo manuale prima di installare ed accendere questo prodotto. Mantenete questo manuale in un posto sicuro per futuri utilizzi.

MARCHIO CE DICHIARAZIONE DI CONFORMITA'

Questo monitor LCD è conforme ai requisiti della CE/UE Direttiva 2014/30/UE "Direttiva EMC", 2014/35/UE "Direttiva Bassa Tensione", 2009/125/CE, "Direttiva ErP" e 2011/65/UE "Direttiva RoHS". Il elettro-sensibilità magnetica è stato scelto ad un livello che consente il funzionamento in aree residenziali, commerciali e industriali locali e piccole imprese, sia all'interno che all'esterno degli edifici. Ogni luogo di funzionamento è caratterizzato dal locale sistema di alimentazione pubblico a bassa tenzione.

IYAMA CORPORATION: Wijkermeerstraat 8, 2131 HA Hoofddorp, The Netherlands

Modello Numero. : PL2445HS, PL2745HS, PL2745QS
PL2455HS, PL2755HS, PL2755QS



Raccomandiamo di riciclare i prodotti usati. Contattate il vostro rivenditore o un centro assistenza iiyama. Le informazioni relative sono disponibili via internet all'indirizzo: <https://iiyama.com>
Potete accedere direttamente alla web page di diverse nazioni.

- Ci riserviamo il diritto di modificare le specifiche senza preavviso.
 - Tutti i marchi registrati presenti in questo manuale sono di proprietà dei loro rispettivi titolari.
 - I termini HDMI e HDMI High-Definition Multimedia Interface e il logo HDMI sono marchi o marchi registrati di HDMI Licensing Administrator, Inc. negli Stati Uniti e in altri paesi.
 - Il font utilizzato nel menu OSD è concesso sotto la licenza Apache, versione 2.0. È possibile ottenere una copia della licenza al seguente indirizzo: <http://www.apache.org/licenses/LICENSE-2.0>
 - Numero di registrazione Eprel
- | | |
|------------------------|------------------------|
| GB2445HSU-B1 : 1660657 | GB2455HSU-B1 : 1589946 |
| GB2745HSU-B1 : 1703803 | GB2755HSU-B1 : 1593353 |
| GB2745QSU-B1 : 1692557 | GB2755QSU-B1 : 1607352 |
| G2445HSU-B1 : 1660690 | G2455HSU-B1 : 1590832 |
| G2745HSU-B1 : 1704132 | G2755HSU-B1 : 1593439 |
| G2745QSU-B1 : 1692561 | G2755QSU-B1 : 1607379 |

INDICE

PER LA VOSTRA SICUREZZA.....	1
PRECAUZIONI DI SICUREZZA.....	1
NOTA SPECIALI SUL MONITOR LCD.....	3
SERVIZIO CLIENTI.....	3
PULIZIA.....	3
PRIMA DI UTILIZZARE IL MONITOR	4
CARATTERISTICHE	4
CONTROLLARE IL CONTENUTO DELL'IMBALLO.....	5
USARE BRACCIO O STAND.....	5
MONTAGGIO E SMONTAGGIO SUPPORTO :	
G-MASTER GB2445HSU, GB2745HSU, GB2745QSU, GB2455HSU, GB2755HSU, GB2755QSU	7
MONTAGGIO E SMONTAGGIO SUPPORTO :	
G-MASTER G2445HSU, G2745HSU, G2745QSU, G2455HSU, G2755HSU, G2755QSU	9
CONTROLLO E CONNESSIONI : G-MASTER GB2445HSU, GB2745HSU, GB2745QSU, GB2455HSU, GB2755HSU, GB2755QSU	11
CONTROLLO E CONNESSIONI : G-MASTER G2445HSU, G2745HSU, G2745QSU, G2455HSU, G2755HSU, G2755QSU ...	12
COLLEGARE IL VOSTRO MONITOR : G-MASTER GB2445HSU, GB2745HSU, GB2745QSU, GB2455HSU, GB2755HSU, GB2755QSU	13
COLLEGARE IL VOSTRO MONITOR : G-MASTER G2445HSU, G2745HSU, G2745QSU, G2455HSU, G2755HSU, G2755QSU ..	14
SETTAGGI COMPUTER.....	15
REGOLAZIONE DELL'ALTEZZA E DELL'ANGOLO DI VISUALIZZAZIONE : G-MASTER GB2445HSU, GB2745HSU, GB2745QSU, GB2455HSU, GB2755HSU, GB2755QSU.....	15
REGOLAZIONE DELL'ANGOLO DI VISUALE :	
G-MASTER G2445HSU, G2745HSU, G2745QSU, G2455HSU, G2755HSU, G2755QSU	16
UTILIZZO DEL MONITOR.....	17
REGOLAZIONE CONTENUTI MENU.....	18
FUNZIONE STANDBY	29
RISOLUZIONE DEI PROBLEMI.....	30
INFORMAZIONI SUL RICICLAGGIO.....	31

APPENDICE.....	32
SPECIFICHE :	
G-MASTER GB2445HSU-B1, G-MASTER GB2455HSU-B1.....	32
SPECIFICHE :	
G-MASTER GB2745HSU-B1, G-MASTER GB2755HSU-B1.....	33
SPECIFICHE :	
G-MASTER GB2745QSU-B1, G-MASTER GB2755QSU-B1	34
SPECIFICHE :	
G-MASTER G2445HSU-B1, G-MASTER G2455HSU-B1	35
SPECIFICHE :	
G-MASTER G2745HSU-B1, G-MASTER G2755HSU-B1	36
SPECIFICHE :	
G-MASTER G2745QSU-B1, G-MASTER G2755QSU-B1	37
DIMENSIONI : G-MASTER GB2445HSU, G-MASTER GB2455HSU..	38
DIMENSIONI : G-MASTER GB2745HSU, G-MASTER GB2745QSU ..	39
DIMENSIONI : G-MASTER GB2755HSU, G-MASTER GB2755QSU ..	39
DIMENSIONI : G-MASTER G2445HSU, G-MASTER G2455HSU ..	40
DIMENSIONI : G-MASTER G2745HSU, G-MASTER G2745QSU ..	40
DIMENSIONI : G-MASTER G2755HSU, G-MASTER G2755QSU ..	40
FREQUENZE CONFORMI.....	41

PER LA VOSTRA SICUREZZA

PRECAUZIONI DI SICUREZZA

ATTENZIONE

INTERROMPETE L'UTILIZZO DEL MONITOR AL VERIFICARSI DI PROBLEMATICHE

Se notate qualcosa di anormale come ad esempio fumo o rumori anomali, staccate il monitor e contattate immediatamente un rivenditore iiyama o un centro assistenza. Ulteriori utilizzi potrebbero essere pericolosi e causa di incendio o scosse elettriche.

NON RIMUOVERE MAI L'INVOLUCRO

Circuiti ad alto voltaggio sono all'interno del monitor. Rimuovere l'involucro potrebbe esporvi a pericoli.

NON INSERITE ALCUN OGGETTO ALL'INTERNO DEL MONITOR

Non inserite alcun oggetto e nessun liquido all'interno del monitor. staccate il monitor e contattate immediatamente un rivenditore iiyama o un centro assistenza. Ulteriori utilizzi potrebbero essere pericolosi e causa di incendio o scosse elettriche.

INSTALLATE IL MONITOR SU UNA SUPERFICIE PIATTA E STABILE

In caso di caduta accidentale il monitor potrebbe causare dei danni.

NON UTILIZZATE IL MONITOR IN PRESENZA DI LIQUIDI

Non utilizzare il monitor in presenza di liquidi che potrebbero causare incendi o scosse elettriche.

UTILIZZATE IL MONITOR CON LA SUA SPECIFICA FONTE DI ALIMENTAZIONE

Assicuratevi di utilizzare il monitor con il suo specifico alimentatore. L'uso di un voltaggio incorretto causerà malfunzionamenti e potrebbe causare incendi o scosse elettriche.

PROTEGGETE I CAVI

Non tirate o storcete alcun cavo collegato al monitor. Non posizionate il monitor e alcun peso sui cavi. I cavi se danneggiati potrebbero causare incendi o scosse elettriche.

CONDIZIONI METEOROLOGICHE AVVERSE

E' consigliabile non utilizzare il monitor durante forti temporali. Continui sbalzi di alimentazione potrebbero causare malfunzionamenti. E' inoltre consigliato di non toccare la presa elettrica durante tali circostanze.

PRECAUZIONI

INSTALLAZIONE

Non installare il monitor in ambienti con forti sbalzi di temperatura oppure in presenza di forte umidità, polvere o fumo. Questo potrebbe causare danni. Evitate di esporre il monitor ai raggi diretti del sole.

NON POSIZIONARE IL MONITOR IN POSIZIONI AZZARDATE

Il monitor potrebbe cadere se non correttamente posizionato. Assicuratevi di non posizionare alcun oggetto pesante sul monitor e che tutti i cavi siano correttamente posizionati.

MANTENETE UNA BUONA VENTILAZIONE

Prese d'aria sono predisposte per prevenire il surriscaldamento. Coprire tali prese potrebbe causare un danno. Per consentire una adeguata circolazione d'aria posizionate il monitor ad almeno 10cm dal muro. Quando si rimuove il supporto di inclinazione, le fessure di ventilazione sul lato posteriore del monitor possono essere ostruite. Questo può surriscaldare il monitor e può causare incendi o danni. Assicuratevi di consentire una ventilazione sufficiente quando si rimuove il supporto di inclinazione.

SCONNETTERE I CAVI QUANDO MUOVETE IL MONITOR

Quando muovete il monitor spegnete il pulsante di avvio, sconnettete l'alimentazione ed i cavi di segnale. Il non rispetto di tali precauzioni potrebbe causare danni.

STACCARE IL MONITOR

Se il monitor viene lasciato inutilizzato per un lungo periodo è consigliabile staccare i cavi per evitare possibili danni.

IMPUGNATE LA PRESA QUANDO STACCATE I CAVI

I cavi di alimentazione e di segnale devono sempre essere staccati dalla propria presa e non dal cavo stesso.

NON TOCCATE LE PRESE CON LE MANI BAGNATE

Staccare o inserire un cavo con le mani bagnate può causare una scossa elettrica.

QUANDO INSTALLATE IL MONITOR SUL PC

Assicuratevi che il PC sia robusto abbastanza per sostenere il peso del monitor.

ATTENZIONE ALLE MANI E ALLE DITA !

- Una particolare attenzione è richiesta per non schiacciare le dita o le mani quando si modifica l'altezza o l'angolo di inclinazione del monitor.
- Pericolo di ferirsi se non viene prestata attenzione durante la regolazione in altezza del monitor. (Solo per modello regolabile in altezza.)

OSSERVAZIONE 24/7

Questo prodotto non è specificamente progettato per un utilizzo 24 su 7 in tutti gli ambienti.

OSSERVAZIONE SPECIFICA PER L'USO DA TAVOLO

Questo prodotto è progettato per l'uso da tavolo, non per applicazioni di segnaletica digitale (cartellonistica elettronica) come il montaggio a soffitto o a parete.

ALTRO

RACCOMANDAZIONI ERGONOMICHE

Per evitare affaticamento alla vista non utilizzare il monitor in presenza di uno sfondo luminoso oppure in un ambiente buio. Per un ottimo confort il monitor dovrebbe rimanere appena sotto il vostro centro occhi e circa 40-60cm lontano dagli occhi. Sono raccomandati 10 minuti di pausa ogni ora per evitare problemi alla vista.

NOTA SPECIALI SUL MONITOR LCD

I seguenti casi sono da ritenersi normali e non indicano una problematica al monitor LCD.

NOTA

- Quando accendete il monitor l'immagine potrebbe non corrispondere all'area visiva a causa del computer in uso. In questo caso regolate la corretta posizione d'immagine.
- Si può riscontrare una luminosità irregolare a seconda del motivo dell'immagine in uso.
- Grazie alla natura dell'LCD una retroimmagine della schermata precedente può rimanere impressa quando l'immagine è visualizzata per molto tempo. In questo caso un ripristino avviene modificando l'immagine o scollegando l'alimentazione per alcune ore.

SERVIZIO CLIENTI

NOTA

- Se dovete restituire l'unità per assistenza e l'imballo originale risulta essere manomesso o mancante, contattate il Vs. Rivenditore o il centro assistenza iiyama.

PULIZIA

ATTENZIONE

- Se rovesciate del liquido sul monitor durante la pulizia staccate immediatamente l'alimentazione e contattate il Vs. Rivenditore o il centro assistenza iiyama.

PRECAUZIONI

- Per ragioni di sicurezza spegnete il monitor e staccate l'alimentazione prima di pulire.

NOTA

- Non graffiare lo schermo con oggetti rigidi ed abrasivi.
- Non usare mai uno dei seguenti solventi. Questi potrebbero causare danni all'involucro ed allo schermo:

Solventi	Spray-tipo più pulito	Benzina
Paste abrasive	Cera	Solventi acidi o alcalini
- L'involucro a contatto per lungo tempo con elementi di plastica o gomma potrebbe degenerarsi o perdere la sua colorazione.

INVOLUCRO Pulire con un panno umido di un detergente non aggressivo quindi asciugare con un panno asciutto.

SCHERMO LCD E' raccomandabile effettuare una pulizia periodica con un panno morbido asciutto. Non usare carta perchè potrebbe danneggiare lo schermo LCD.

PRIMA DI UTILIZZARE IL MONITOR

CARATTERISTICHE

- ◆ Supporta risoluzioni fino a **1920 × 1080**
G-MASTER G(B)2445HSU, G(B)2745HSU, G(B)2455HSU, G(B)2755HSU
2560 × 1440
G-MASTER G(B)2745QSU, G(B)2755QSU
- ◆ **Alto Contrasto 4000:1 (Tipico)**
G-MASTER G(B)2745HSU
1300:1 (Typical)
G-MASTER G(B)2445HSU, G(B)2745QSU
4000:1 (Typical)
G-MASTER G(B)2455HSU, G(B)2755HSU, G(B)2755QSU
- ◆ **Disponibile funzione Contrasto Avanzato**
- ◆ **Luminosità 250cd/m² (Tipico)**
- ◆ **Supporta AMD FreeSync™ Technology**
- ◆ **Tempo di risposta delle immagini in movimento 1ms**
- ◆ **Senza sfarfallio**
- ◆ **Riduttore luce Blu**
- ◆ **Smussamento dei caratteri digitali**
- ◆ **2 × 2W Altoparlanti Stereo**
- ◆ **Funzione standby**
- ◆ **Conforme allo VESA Mounting Standard (100mm×100mm)**
- ◆ **Foro per blocco di sicurezza**

CONTROLLARE IL CONTENUTO DELL'IMBALLO

I seguenti accessori sono inclusi nell'imballo. Controllate che siano tutti presenti. Se qualcosa risulta mancante o danneggiato contattate per favore il Vs. Rivenditore o il centro assistenza iiyama.

- | | | |
|--|---|------------------------------------|
| ■ Cavo di alimentazione * ¹ | ■ Cavo HDMI | ■ Cavo DisplayPort * ² |
| ■ Cavo USB | ■ Piastra VESA * ³ | ■ Cacciavite * ³ |
| ■ Collo di supporto | ■ Base del supporto con una vite * ³ | ■ Base del supporto * ⁴ |
| ■ Supporto cavo * ⁴ | ■ Safety Guide | ■ Quick Start Guide |

PRECAUZIONI

- *¹ La garanzia non risponde per problemi causati dall'utilizzo di un cavo non fornito dal produttore. Deve essere usato un cavo di alimentazione maggiore p uguale a H05VVf, 3G, 0,75mm².
- *² Accessori per G-MASTER G(B)2745QSU, G(B)2755QSU
- *³ Accessori per G-MASTER GB2445HSU, GB2745HSU, GB2745QSU, GB2455HSU, GB2755HSU, GB2755QSU
- *⁴ Accessori per G-MASTER G2445HSU, G2745HSU, G2745QSU, G2455HSU, G2755HSU, G2755QSU

USARE BRACCIO O STAND

PRECAUZIONI

- Questo prodotto è progettato per l'uso da tavolo, non per applicazioni di segnaletica digitale (cartellonistica elettronica) come il montaggio a soffitto o a parete.
- Prima dell'installazione, assicurarsi che il braccio del monitor o il supporto del braccio siano sufficientemente forti da sostenere il peso del monitor e del supporto.
- Campo di regolazione dell'angolo del pannello : 23° verso l'alto e di 5° verso il basso
- Questo prodotto non può essere utilizzato con lo schermo del monitor rivolto verso il basso o verso l'alto.

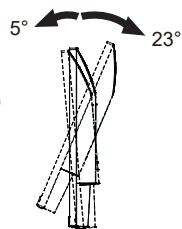

< BRACCIO DEL MONITOR O SUPPORTO DEL BRACCIO >

ATTENZIONE

- Tenere conto dello spessore della staffa di montaggio. Serrare le viti M4 (4 pezzi) la cui lunghezza "L" è di 10mm, per fissare il monitor alla staffa di montaggio. L'uso di viti più lunghe può provocare scosse elettriche o danni al monitor in quanto possono venire a contatto con parti elettriche all'interno del monitor.

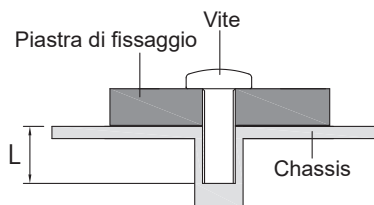

< ROTAZIONE DELLO SCHERMO >

● G-MASTER GB2445HSU, GB2745HSU, GB2745QSU, GB2455HSU, GB2755HSU, GB2755QSU

Disegnato per essere compatibile in uso orizzontale e verticale.

È richiesta una scheda video capace di adattare l'immagine in posizione verticale.

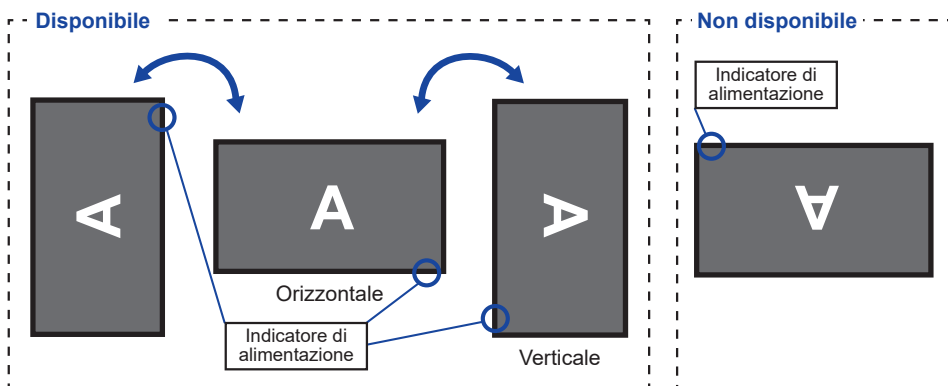

Con Supporto:

NOTA

- Regolazione dell'altezza prima della rotazione del pannello.
- Il tentativo di ruotare forzatamente il pannello senza regolare l'altezza del supporto può causare danni al pannello o al supporto.

● G-MASTER G2445HSU, G2745HSU, G2745QSU, G2455HSU, G2755HSU, G2755QSU

Questo monitor può essere usato solo in orizzontale.

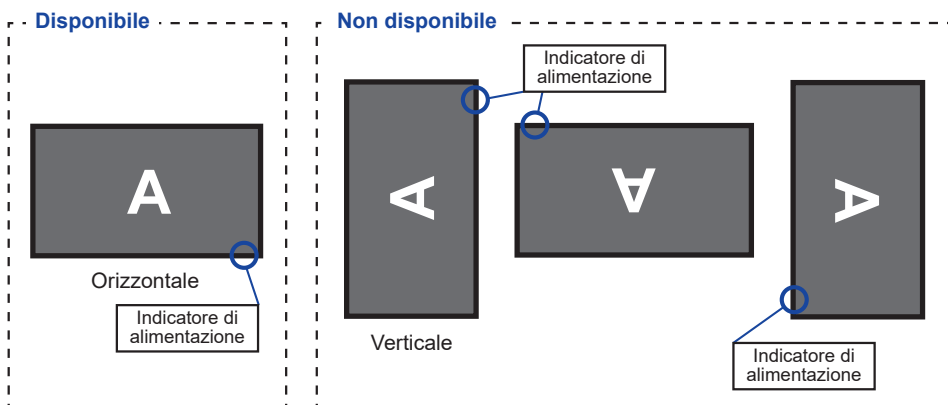

MONTAGGIO E SMONTAGGIO SUPPORTO : G-MASTER GB2445HSU, GB2745HSU, GB2745QSU, GB2455HSU, GB2755HSU, GB2755QSU

PRECAUZIONI

- Mettere il monitor su una superficie stabile. Il monitor può causare lesioni o danni se cade.
- Non far subire forti impatti al monitor. Può causare danni.
- Scollegare il monitor prima della rimozione o installazione per evitare scosse elettriche o danni.

<Installazione>

- ① Fissare il Collo di supporto alla piastra VESA e quindi serrare la "Vite a serraggio manuale" con il cacciavite in dotazione per fissarli.

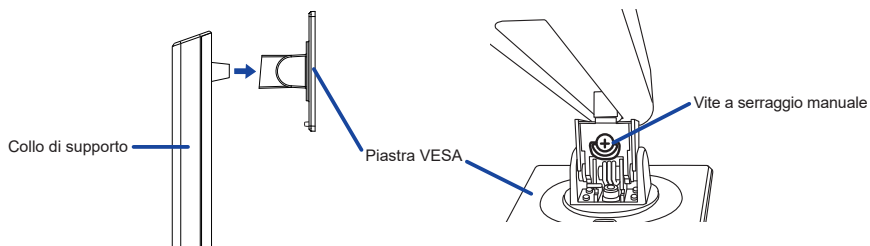

- ② Installare la Base sul Collo di supporto e quindi serrare la "Vite a serraggio manuale" con il cacciavite in dotazione per fissarli.

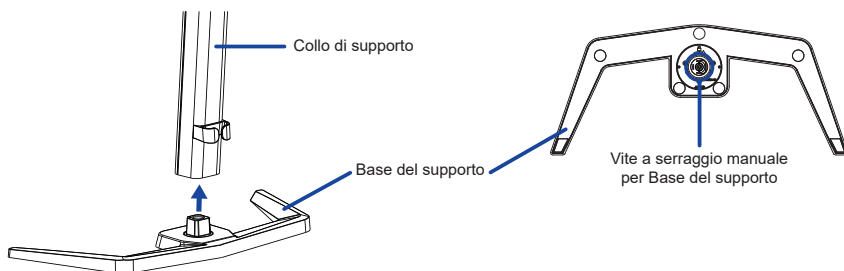

- ③ Mettere un pezzo di panno morbido sul tavolo per evitare che il monitor si graffi. Posizionare il monitor su un tavolo con la parte anteriore rivolta verso il basso.

- ④ Tenere il monitor e spingere il supporto assemblato finché non scatta.

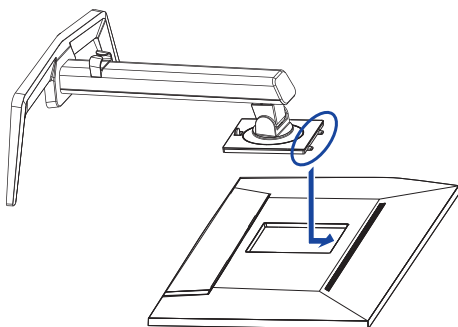

<Rimozione>

- ① Mettere un pezzo di panno morbido sul tavolo per evitare che il monitor si graffi. Posizionare il monitor su un tavolo con la parte anteriore rivolta verso il basso.
- ② Premere il pulsante di rilascio per rimuovere il supporto.

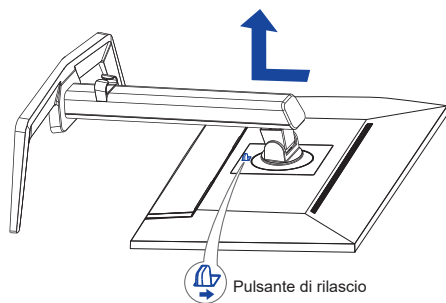

- ③ Allentare la "Vite a serraggio manuale" con il cacciavite in dotazione per rimuovere il Collo di supporto dalla piastra VESA.
- ④ Allentare la "Vite a serraggio manuale" con il cacciavite in dotazione per rimuovere la Base del supporto dal Collo di supporto.

MONTAGGIO E SMONTAGGIO SUPPORTO : G-MASTER G2445HSU, G2745HSU, G2745QSU, G2455HSU, G2755HSU, G2755QSU

PRECAUZIONI

- Mettere il monitor su una superficie stabile. Il monitor può causare lesioni o danni se cade.
- Non far subire forti impatti al monitor. Può causare danni.
- Scollegare il monitor prima della rimozione o installazione per evitare scosse elettriche o danni.

<Installazione>

- ① Assemblare il collo alla base.
- ② Posizionare il Supporto cavo.

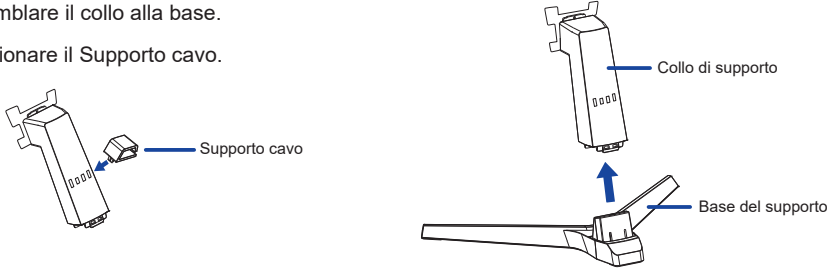

- ③ Mettere un pezzo di panno morbido sul tavolo per evitare che il monitor si graffi. Posizionare il monitor su un tavolo con la parte anteriore rivolta verso il basso.
- ④ Tenere il monitor e spingere il supporto assemblato finché non scatta.

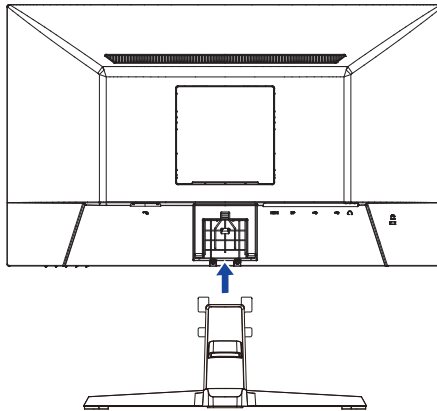

<Rimozione>

- ① Mettere un pezzo di panno morbido sul tavolo per evitare che il monitor si graffi. Posizionare il monitor su un tavolo con la parte anteriore rivolta verso il basso.
- ② Continuare a premere i Ganci verso l'interno per estrarre la Base del supporto.
- ③ Premere il pulsante di rilascio per rimuovere il Collo di supporto del monitor.
- ④ Rimuovere il Supporto cavo.

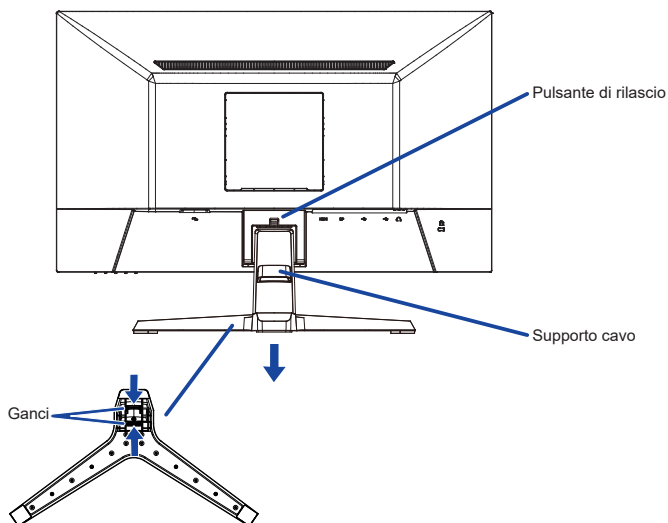

CONTROLLO E CONNESSIONI : G-MASTER GB2445HSU, GB2745HSU, GB2745QSU, GB2455HSU, GB2755HSU, GB2755QSU

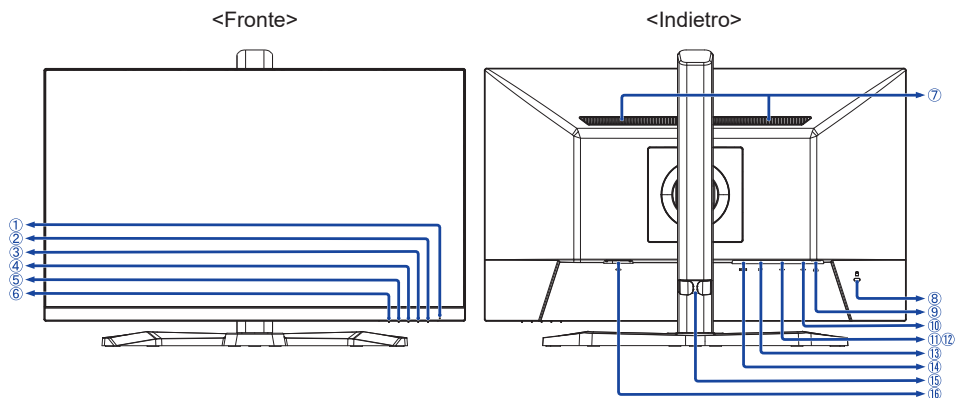

- ① Indicatore di alimentazione

NOTA Blue: Funzionamento normale
Arancio: Modalità standby

- ② Pulsante di alimentazione (⏻)
③ Pulsante Menu (MENU)
④ Pulsante Su / Destro / Volume (▶ / 🔊)
⑤ Pulsante Giù / Sinistro / Black Tuner / MBR / AMD FreeSync / Modalità notturna (◀ / 🌙)
⑥ Pulsante Seleziona input / Uscita (INPUT / EXIT)

- ⑦ Altoparlanti

- ⑧ Foro per blocco di sicurezza

NOTA È possibile fissare una serratura di sicurezza e per evitare che il monitor venga rimosso senza la vostra autorizzazione.

- ⑨ Connettore per cuffie (🎧)

- ⑩ Connettore USB Downstream (🔌)

- ⑪ Connettore USB Downstream (🔌 USB2,0: 5V, 500mA*1 / USB3,2 Gen 1: 5Gbps, 5V, 900mA*2)

- ⑫ Connettore USB Downstream (🔌 USB2,0: 5V, 500mA*1 / USB3,2 Gen 1: 5Gbps, 5V, 900mA*2)

- ⑬ Connettore DisplayPort (DP)

- ⑭ Connettore HDMI (HDMI)

- ⑮ Supporto cavo

- ⑯ Connettore CA (~: Corrente Alternata)

*1 Per G-MASTER GB2445HSU, GB2745HSU, GB2455HSU, GB2755HSU

*2 Per G-MASTER GB2745QSU, GB2755QSU

CONTROLLO E CONNESSIONI :

G-MASTER G2445HSU, G2745HSU, G2745QSU, G2455HSU, G2755HSU, G2755QSU

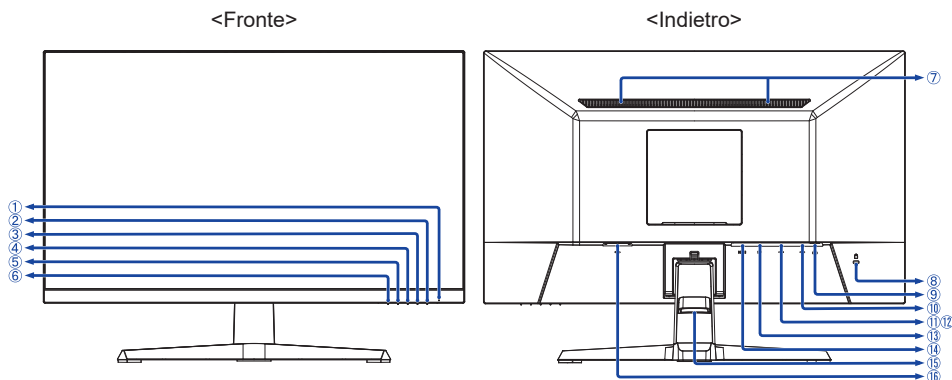

- ① Indicatore di alimentazione

NOTA Blue: Funzionamento normale
Arancio: Modalità standby

- ② Pulsante di alimentazione (⏻)
③ Pulsante Menu (MENU)
④ Pulsante Su / Destro / Volume (▶ / 🔊)
⑤ Pulsante Giù / Sinistro / Black Tuner / MBR / AMD FreeSync / Modalità notturna (◀ / i)
⑥ Pulsante Seleziona input / Uscita (INPUT / EXIT)
⑦ Altoparlanti
⑧ Foro per blocco di sicurezza

NOTA È possibile fissare una serratura di sicurezza e per evitare che il monitor venga rimosso senza la vostra autorizzazione.

- ⑨ Connettore per cuffie (🎧)
⑩ Connettore USB Downstream (🔌)
⑪ Connettore USB Downstream (🔌 USB2,0: 5V, 500mA^{*1} / USB3,2 Gen 1: 5Gbps, 5V, 900mA^{*2})
⑫ Connettore USB Downstream (🔌 USB2,0: 5V, 500mA^{*1} / USB3,2 Gen 1: 5Gbps, 5V, 900mA^{*2})
⑬ Connettore DisplayPort (DP)
⑭ Connettore HDMI (HDMI)
⑮ Supporto cavo
⑯ Connettore CA (~: Corrente Alternata)

^{*1} Per G-MASTER G2445HSU, G2745HSU, G2455HSU, G2755HSU

^{*2} Per G-MASTER G2745QSU, G2755QSU

COLLEGARE IL VOSTRO MONITOR : G-MASTER GB2445HSU, GB2745HSU, GB2745QSU, GB2455HSU, GB2755HSU, GB2755QSU

- ① Assicuratevi che sia il computer che il monitor siano spenti.
- ② Connettere il computer al monitor con apposito cavo di segnale video.
- ③ Connettere il computer al monitor con un cavo USB.
- ④ Connettere prima il cavo di alimentazione al monitor e poi all'alimentatore.
- ⑤ Accendere il monitor ed il computer.

NOTA

- Si prega di confermare che il sistema di distribuzione nell'installazione dell'edificio deve fornire l'interruttore automatico da 120/240V, 20A (massimo).
- Il cavo segnale video usato per connettere il monitor al computer può variare a seconda del computer usato. Una connessione errata può causare seri problemi ad entrambi gli apparecchi. Il cavo fornito con il monitor si riferisce ad una connessione standard. Se è richiesta una connessione speciale contattate il Vs. rivenditore o iiyama.
- Apparecchiature di classe I tipo A devono essere alla terra.
- La presa deve essere posizionata vicino all'apparecchio e deve essere facilmente accessibile.
- Un'eccessiva pressione sonora nelle cuffie può causare danni all'udito.

[Esempio di connessione]

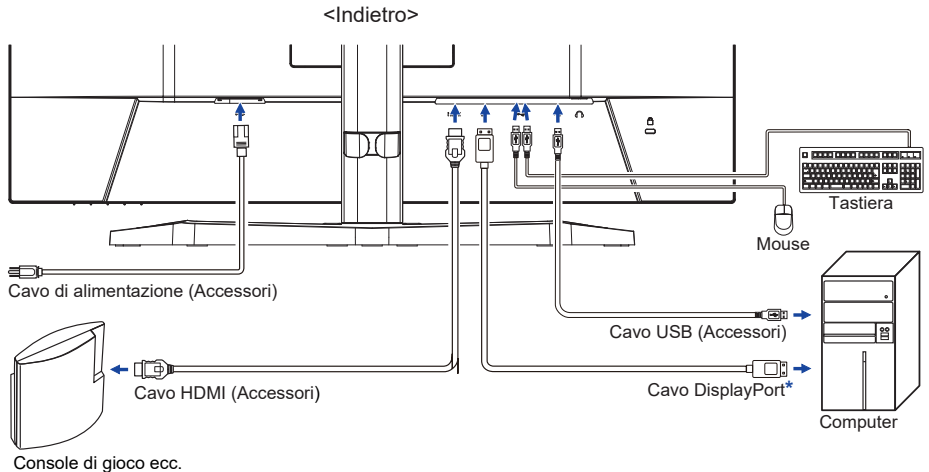

* Accessorio solo per G-MASTER GB2745QSU e GB2755QSU

[Raccogliere cavi]

Inserire i cavi attraverso il supporto cavo per raggrupparli.

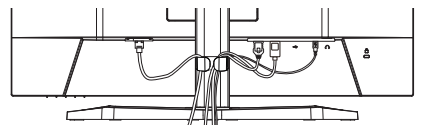

COLLEGARE IL VOSTRO MONITOR : G-MASTER G2445HSU, G2745HSU, G2745QSU, G2455HSU, G2755HSU, G2755QSU

- ① Assicuratevi che sia il computer che il monitor siano spenti.
- ② Connettere il computer al monitor con apposito cavo di segnale video.
- ③ Connettere il computer al monitor con un cavo USB.
- ④ Connettere prima il cavo di alimentazione al monitor e poi all'alimentatore.
- ⑤ Accendere il monitor ed il computer.

NOTA

- Si prega di confermare che il sistema di distribuzione nell'installazione dell'edificio deve fornire l'interruttore automatico da 120/240V, 20A (massimo).
- Il cavo segnale video usato per connettere il monitor al computer può variare a seconda del computer usato. Una connessione errata può causare seri problemi ad entrambi gli apparecchi. Il cavo fornito con il monitor si riferisce ad una connessione standard. Se è richiesta una connessione speciale contattate il Vs. rivenditore o iiyama.
- Apparecchiature di classe I tipo A devono essere alla terra.
- La presa deve essere posizionata vicino all'apparecchio e deve essere facilmente accessibile.
- Un'eccessiva pressione sonora nelle cuffie può causare danni all'udito.

[Esempio di connessione]

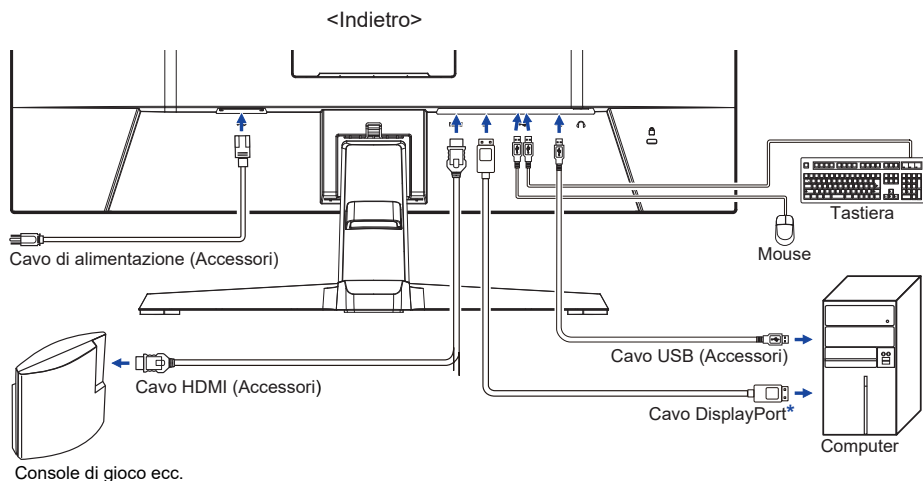

* Accessorio solo per G-MASTER G2745QSU e G2755QSU

[Raccogliere cavi]

Inserire i cavi attraverso il supporto cavo per raggrupparli.

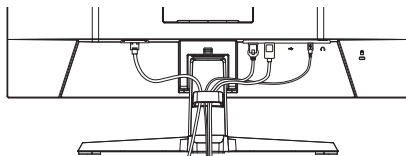

SETTAGGI COMPUTER

■ Segnali di frequenza

Cambiare le frequenze desiderate come da pagina 41: FREQUENZE CONFORMI.

REGOLAZIONE DELL'ALTEZZA E DELL'ANGOLO DI VISUALIZZAZIONE : G-MASTER GB2445HSU, GB2745HSU, GB2745QSU, GB2455HSU, GB2755HSU, GB2755QSU

- Per una visualizzazione ottimale si consiglia di posizionarsi direttamente di fronte all'intera superficie del monitor, quindi regolare il monitor, altezza e inclinazione alle proprie preferenze.
- Mantenere il supporto in modo che il monitor non cada quando si modifica l'altezza o l'angolo del monitor.
- È possibile regolare l'altezza fino a 150mm, angolo di 45° a destra e a sinistra, 23° verso l'alto e di 5° verso il basso.

NOTA

- Non toccare lo schermo LCD quando si modifica l'altezza o l'angolo. Si possono causare danni o rompere il display a cristalli liquidi.
- Particolare attenzione è richiesta per non schiacciare le dita o le mani quando si modifica l'altezza o l'angolo di inclinazione.
- Agire con cautela per evitare di schacciarsi le dita tra il monitor e la scrivania durante la regolazione in altezza.

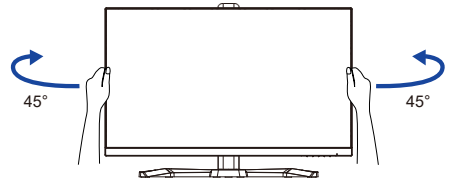
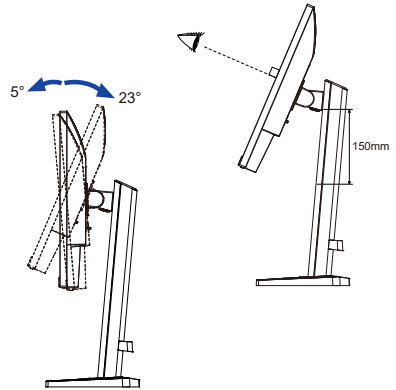
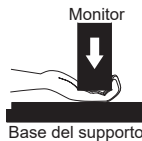

REGOLAZIONE DELL'ANGOLO DI VISUALE : G-MASTER G2445HSU, G2745HSU, G2745QSU, G2455HSU, G2755HSU, G2755QSU

- Per una visualizzazione ottimale si consiglia di esaminare l'intera superficie del monitor.
- Mantenere il supporto in modo che il monitor non cada quando si modifica l'angolo del monitor.
- È possibile regolare l'angolo fino a 22° verso l'alto, 4° verso il basso.
- Al fine di garantire una sana e rilassante posizione del corpo quando si utilizza il monitor, si consiglia che l'angolo non debba superare i 10°. Regolare l'angolazione del monitor a proprio piacimento.

NOTA

- Non toccare lo schermo LCD quando si modifica l'angolo. Si possono causare danni o rompere il display a cristalli liquidi.
- Particolare attenzione è richiesta per non schiacciare le dita o le mani quando si modifica l'angolo di inclinazione.

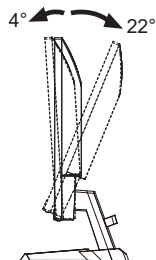
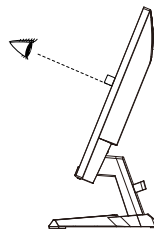

UTILIZZO DEL MONITOR

Per un'immagine ottimale il tuo monitor iiyama è stato preimpostato dal fabbricante con le opzioni mostrate a pag. 41. Potete regolare l'immagine seguendo le operazioni mostrate di seguito.

- ① **Premete il Pulsante MENU per avviare la funzione On Screen Display (OSD). Ci sono ulteriori sotto Menu attivabili tramite i Pulsanti ◀ / ▶.**



- ② **Selezionare il sotto Menu che volete operare. Premere il Pulsante MENU per aprire la pagina. Quindi usare i Pulsanti ◀ / ▶ per selezionare.**
- ③ **Premere nuovamente il Pulsante MENU. Usate i Pulsanti ◀ / ▶ per le appropriate regolazioni e settaggi.**
- ④ **Premere il Pulsante EXIT per abbandonare il menù. I settaggi effettuati verranno automaticamente salvati.**

Per esempio, per settare il posizionamento in verticale, selezionare Menù dallo "Setup Menù" e premere il Pulsante MENU. Selezionare "Posizione V." tramite i Pulsanti ◀ / ▶ e premere nuovamente il Pulsante MENU. Quindi, utilizzare il Pulsanti ◀ / ▶ per modificare la posizione verticale OSD. Il posizionamento in verticale OSD dello schermo si modificherà durante l'operazione.

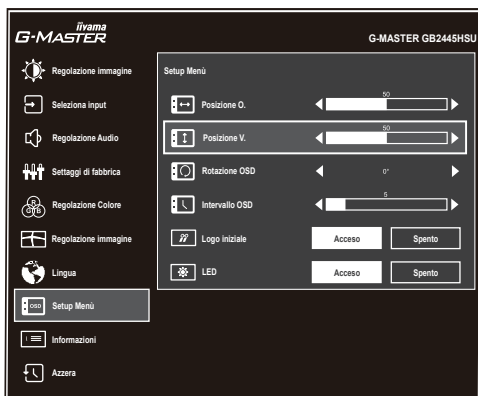

Una volta premuto il Pulsante EXIT tutte le modifiche verranno salvate.

NOTA

- Quando le operazioni vengono interrotte durante la regolazione, il menu OSD scompare quando il periodo di tempo impostato per il "Intervallo OSD" viene superato. Inoltre, il Pulsante EXIT può essere usato per il ritorno al menu precedente e disattivare la modalità On Screen Display.
- Tutte le modifiche vengono salvate automaticamente quando si abbandona il menù OSD. Evitare di sconnettere l'alimentazione durante l'uso del Menù.

REGOLAZIONE CONTENUTI MENU



Regolazione immagine *¹ Picture Adjust

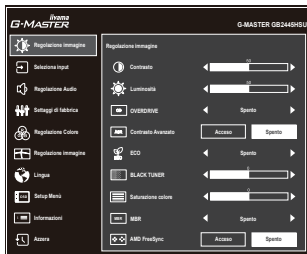

Regolazioni	Problemi / Opzioni	Pulsanti da premere
Contrasto Contrast	Troppo debole Troppo intenso	
Luminosità * ² Brightness	Troppo scuro Troppo chiaro	
Overdrive Overdrive	Spento / 1 / 2 / 3 / 4 / 5 Migliorerà il tempo di risposta del livello di grigio del pannello LCD. Un livello superiore si traduce in un tempo di risposta più veloce.	
Contrasto Avanzato Adv. Contrast	Acceso	Maggiore rapporto di contrasto
	Spento	Rapporto di contrasto
Eco Eco Diretto	Spento	Normale
	Modalità 1	Luminosità di retroilluminazione ridotta.
	Modalità 2	Luminosità di retroilluminazione ridotta più di Modalità 1.
	Modalità 3	Luminosità di retroilluminazione ridotta più di Modalità 2.
Black Tuner Black Tuner Diretto	Da -5 a +5 È possibile regolare i toni scuri.	
Saturazione colore Color Saturation	Troppo debole Troppo forte	
MBR * ³ MBR Diretto	Spento / 1 / 2 / 3 / 4 / 5 / 6 / 7 Riduce la sfocatura del movimento sul pannello LCD.	
AMD FreeSync AMD FreeSync Diretto	Acceso	Attivare bordo FreeSync.
	Spento	FreeSync è spento.

*¹ Le regolazioni e le impostazioni potrebbero non essere possibili a causa di altri elementi abilitati. Per ulteriori dettagli vedere "Matrice di correlazione funzioni" nella pagina successiva.

*² Regolare la "Luminosità" quando state usando il monitor in una stanza scura e ritenete lo schermo troppo luminoso. C'è anche una funzione "Modalità notturna" che ti consente di regolare la luminosità su 3 livelli in base alle tue preferenze. Vedi pagina 28.

*³ Disattivato quando "AMD FreeSync" è attivato. Disponibile quando la frequenza di aggiornamento è 75Hz o superiore. Si consiglia 100Hz.

Diretto

È possibile saltare le voci di menu e visualizzare una schermata di impostazione delle opzioni direttamente mediante il seguente pulsante operazioni.

- Eco : Premere il Pulsante **i** per 3 secondi senza visualizzare il menu.
- Black Tuner / MBR / AMD FreeSync : Premere il Pulsante **i** senza visualizzare il menu e selezionare il menu appropriato.

■ Matrice di correlazione funzioni

Elemento attivato Elemento selezionato	Regolazione immagine			Regolazione Colore	Regolazione immagine
	Contrasto Avanzato	Eco	MBR	Blue Light Reducer	i-Style Color Standard Giochi di Sport Giochi FPS Giochi di strategia Testo
Contrasto	–	✓	✓	✓	–
Luminosità	–	–	–	✓	–
Overdrive	✓	✓	–	✓	–
Contrasto Avanzato	–	✓	–	–	–
Eco	✓	–	–	–	–
Black Tuner	✓	✓	–	✓	–
MBR	–	–	–	–	–
AMD FreeSync	✓	✓	✓	✓	✓

✓ : Disponibile

– : Non disponibile



Selezione input Input Select

Diretto

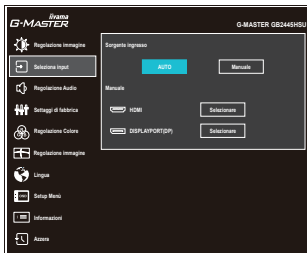

Regolazioni		Opzioni	
Sorgente ingresso Input Source	Auto	Ricerca di una sorgente di ingresso disponibile selezionata automaticamente.	
	Manuale	HDMI	Seleziona ingresso HDMI.
		DisplayPort(DP)	Seleziona ingresso DisplayPort.
NOTA	La funzione "Auto" consente la selezione automatica delle fonti di ingresso disponibili. La fonte di ingresso dal computer in modalità standby non può essere selezionata. Se si seleziona manualmente una delle fonti di input, l'altra fonte non viene selezionata automaticamente.		

Diretto

È possibile saltare le voci di menu e visualizzare una schermata di impostazione delle opzioni direttamente mediante il seguente pulsante operazioni.





- Selezione input : Premere il Pulsante INPUT senza visualizzare il menu.



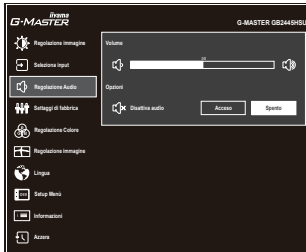



Regolazione Audio Audio Settings



Regolazioni	Problemi / Opzioni	Pulsanti da premere
Volume Volume Diretto	Troppo tenue Troppo forte	   
Disattiva audio Mute Audio Diretto	Acceso	Spegnere l'audio temporaneamente.
	Spento	Tornare al volume audio precedente.

Diretto

È possibile saltare le voci di menu e visualizzare una schermata di impostazione delle opzioni direttamente mediante il seguente pulsante operazioni.

- Volume : Premere il Pulsante  senza visualizzare il menu.
- Disattiva audio : Premere il Pulsante  per 3 secondi senza visualizzare il menu.



Settaggi di fabbrica Store User Setting



Regolazioni	Opzioni	
Modalità Utente User Modes	User Mode 1	Salvare le impostazioni della regolazione schermo.
	User Mode 2	Salvare le impostazioni della regolazione schermo.
	User Mode 3	Salvare le impostazioni della regolazione schermo.

NOTA





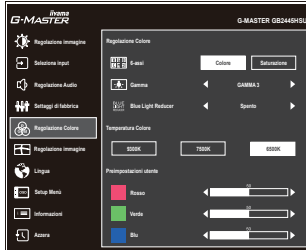

Il monitor memorizza le impostazioni personalizzate qui sotto. Queste impostazioni possono essere richiamate in seguito dal menu "i-Style Color" in "Regolazione immagine".

Contrasto, Luminosità, Overdrive, Contrasto Avanzato, Eco, Black Tuner, Saturazione colore, Volume, Disattiva audio, Gamma, Temperatura Colore, Preimpostazioni utente, Nitido e morbido, Aspect



Regolazione Colore Color Settings



Regolazioni	Problemi / Opzioni		Pulsanti da premere	
6-assi * 6-Axis	Colore	Rosso	Troppo debole Troppo forte	   
		Giallo		
		Verde		
		Ciano		
		Blu		
		Magenta		
	Saturazione	Rosso	Troppo debole Troppo forte	   
		Giallo		
		Verde		
		Ciano		
		Blu		
		Magenta		
Gamma Gamma	Gamma 1			
	Gamma 2			
	Gamma 3			
Blue Light Reducer * Blue Light Reducer	Spento	Normale		
	Modalità 1	Luce Blu ridotta.		
	Modalità 2	Luce Blu ridotta più che Modalità 1.		
	Modalità 3	Luce Blu ridotta più che Modalità 2.		
Temperatura Colore Color Temperature	9300K		Colore freddo	
	7500K		Colore normale	
	6500K		Colore caldo	
Preimpostazioni utente User Preset	Rosso	Troppo debole Troppo forte	   	
	Verde			
	Blu			

* Disattivato quando "i-Style Color" è attivato.

Regolazione immagine Image Adjust

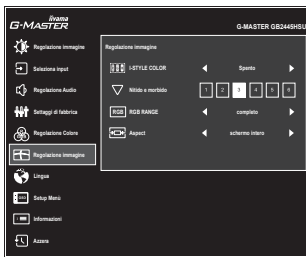

Regolazioni	Opzioni	Pulsanti da premere
i-Style Color * ¹ i-Style Color	Spento	Ritorno ad uno stato di regolazione dei colori.
	Standard	Per configurazione generale e settaggi monitor di base.
	Giochi di Sport	Per ambiente di gioco Sport
	Giochi FPS	Per ambiente di gioco FPS
	Giochi di strategia	Per ambiente di gioco Strategico
	Testo	Per la modifica del testo e la visualizzazione in un ambiente di elaborazione testi
	User Mode 1	Applicare impostazioni personalizzate del monitor.
	User Mode 2	Applicare impostazioni personalizzate del monitor.
	User Mode 3	Applicare impostazioni personalizzate del monitor.
Nitido e morbido Sharp and Soft	1 2 3 4 5 6	<p>È possibile modificare la qualità dell'immagine da 1 a 6 (nitido a tenue). Premere il Pulsante ► per modificare la qualità dell'immagine in ordine numerico. Premere il Pulsante ◀ per modificare la qualità dell'immagine in senso inverso ordine numerico.</p>
RGB Range RGB Range	Auto	Seleziona automaticamente il segnale della scala di colore.
	Completo	Per scala colori full-range
	Limitato	Per scala colori limitata
Aspect Video Mode Adjust	Schermo intero	Visualizzazione a schermo intero
	Formato schermo * ²	Espansione aspetto display

*¹ Disattivato quando "Blue Light Reducer" è attivato.

*² Disattivato con risoluzione 16:9.



**Lingua
Language**

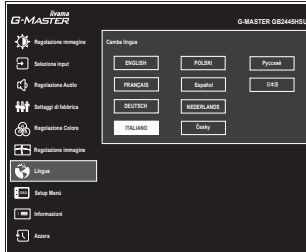







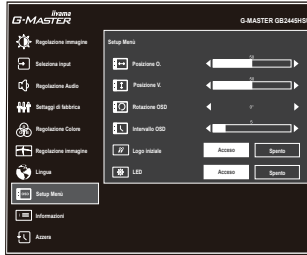









Regolazioni	Opzioni			
Lingua Language	English	Inglese	Español	Spagnolo
	Français	Francese	Nederlands	Olandese
	Deutsch	Tedesco	Česky	Ceco
	Italiano	Italiano	Русский	Russo
	Polski	Polacco	日本語	Giapponese



Setup Menù Setup Menu



Regolazioni	Problemi / Opzioni	Pulsanti da premere
Posizione O. OSD Horizontal Position	OSD troppo a sinistra OSD troppo a destra	   
Posizione V. OSD Vertical Position	OSD troppo alto OSD troppo basso	   
Rotazione OSD * OSD Rotate	Ruota l'OSD. 0° (Normale) / +90° (Ruota a destra) / -90° (Ruota a sinistra)	   
Intervallo OSD OSD Time	Puoi settare il display OSD per una durata compresa tra i 5 e i 30 secondi.	   
Logo iniziale Opening Logo	Accesso G-MASTER logo mostrato quando il monitor è acceso. Spento G-MASTER logo non mostrato quando il monitor è acceso.	
LED LED	Accesso L'indicatore di alimentazione è acceso. Spento L'indicatore di alimentazione è spento.	
NOTA Disattivare l'indicatore di alimentazione quando si è infastiditi dalla luce.		

* Per **G-MASTER GB2445HSU, GB2745HSU, GB2745QSU, GB2455HSU, GB2755HSU, GB2755QSU**



Informazioni Display Information



Visualizza le informazioni riguardanti il segnale di ingresso proveniente dalla scheda grafica del computer.

NOTA Vedere la scheda grafica guida utente per ulteriori informazioni sulla modifica della risoluzione e refresh.



Azzera Recall



Regolazioni

Opzioni

Azzera
Recall

Preimpostato in fabbrica ripristino dei dati.

Diretto

- Modalità notturna : Premere il Pulsante **i** senza visualizzare il menu e selezionare il menu appropriato.

Regolazioni		Opzioni	
 Modalità notturna	Spento	Normale	
	Modalità 1	La luminosità è ridotta.	
	Modalità 2	La luminosità è ridotta maggiormente rispetto Modalità 1.	
	Modalità 3	La luminosità è ridotta maggiormente rispetto Modalità 2.	

● Modalità Blocco

<OSD Menu>

1. Il blocco dell OSD verrà attivato premendo i Pulsante MENU per circa 10 secondi. Se si tenta di accedere all'OSD premendo uno qualsiasi dei pulsanti, il messaggio "OSD bloccato" viene visualizzato sullo schermo.
2. Il blocco OSD sarà disattivato premendo i Pulsante MENU ancora per circa 10 secondi.

<Pulsante di alimentazione>

1. Il pulsante di alimentazione sarà attivato premendo i Pulsante EXIT per circa 10 secondi. Blocco dell'interruttore di alimentazione significa che non si potrà spegnere il monitor mentre l'interruttore di alimentazione è bloccato. Se premuto in questa modalità apparirà il messaggio "Tasto alimentazione bloccato" sullo schermo.
2. L'interruttore di alimentazione sarà disattivato premendo i Pulsante EXIT per circa 10 secondi.

FUNZIONE STANDBY

Questo prodotto è dotato della funzione di standby. Quando è attivato, automaticamente riduce il consumo di potenza non necessario del monitor quando il computer non è in uso.

La funzione standby, comprese tutte le impostazioni del timer è configurato dal sistema operativo. Controllare il manuale del sistema operativo per informazioni su come questo può essere configurato.

■ Modalità Standby

Quando il segnale video dal computer è spento, il monitor entra in modalità standby che riduce il consumo di potenza inferiore a 0,5W*. Lo schermo diventa scuro e l'indicatore di alimentazione diventa arancione. Dalla modalità standby, l'immagine riappare in alcuni secondi quando si toccano la tastiera o il mouse.

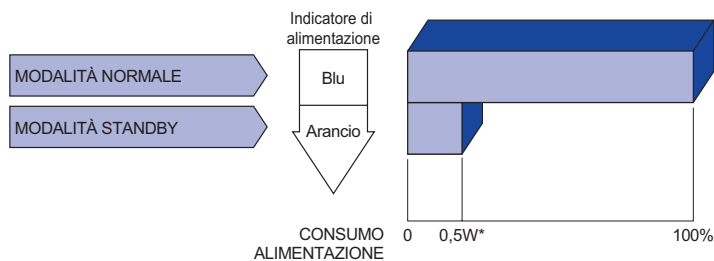

* Quando i dispositivi USB non sono collegati.

RISOLUZIONE DEI PROBLEMI

Se il monitor smette di funzionare correttamente, verificate i seguenti punti per una possibile soluzione.

1. Eseguite i settaggi descritti nella sezione UTILIZZO DEL MONITOR a seconda del problema riscontrato. Se il monitor non mostra alcuna immagine saltate al punto 2.
2. Verificate i seguenti punti se non trovate opportuna soluzione nella sezione UTILIZZO DEL MONITOR o se il problema persiste.
3. Se incontrate un problema non descritto a seguire o che non potete risolvere, contattate il VS. Rivenditore o un centro assistenza iiyama.

Problemi

Check

- ① L'immagine non appare.

(Indicatore di alimentazione non si accende.)

(Indicatore di alimentazione è blu.)

(Indicatore di alimentazione è arancione.)

- ② Lo schermo non è sincronizzato.

- ③ Lo schermo non è centrato.

- ④ Lo schermo è troppo chiaro o troppo scuro.

- ⑤ Lo schermo trema.

- ⑥ Nessun audio.

- ⑦ L'audio è troppo forte o troppo debole.

- Il cavo di alimentazione è nella presa.
- L'alimentazione è accesa.
- La presa di corrente funziona. Per favore verificate con un altro equipaggiamento.
- Se il salva schermo bianco è attivo, toccare la tastiera o il mouse.
- Aumentare il contrasto e/o la luminosità.
- Il computer è acceso.
- Il cavo di segnale è correttamente connesso.
- Il segnale di sincronizzazione del computer è compreso nelle specifiche del monitor.
- Se il monitor è nella modalità standby, toccare la tastiera o il mouse.
- Il computer è acceso.
- Il cavo di segnale è correttamente connesso.
- Il segnale di sincronizzazione del computer è compreso nelle specifiche del monitor.
- Il cavo di segnale è correttamente connesso.
- Il segnale di sincronizzazione del computer è compreso nelle specifiche del monitor.
- Il segnale di sincronizzazione del computer è compreso nelle specifiche del monitor.
- Il livello di uscita video del computer è compreso nelle specifiche del monitor.
- Il voltaggio di alimentazione è compreso nelle specifiche del monitor.
- Il segnale di sincronizzazione del computer è compreso nelle specifiche del monitor.
- Gli strumenti audio (computer etc) sono ON.
- Il volume è acceso.
- La funzione Disattiva audio (Mute) è spenta.
- Il livello di uscita audio è compreso nelle specifiche del monitor.
- Il livello di uscita audio è compreso nelle specifiche del monitor.

INFORMAZIONI SUL RICICLAGGIO

Per il rispetto dell'ambiente per favore non disperdete il monitor.
Visitate il nostro sito: <https://iiyama.com> per il riciclaggio.

APPENDICE

Design e specifiche sono soggette a cambiamenti senza comunicazione anticipata.

SPECIFICHE : G-MASTER GB2445HSU-B1, G-MASTER GB2455HSU-B1

		G-MASTER GB2445HSU-B1	G-MASTER GB2455HSU-B1
Dimensione categoria		24"	
Pannello LCD	Tecnologia Pannello	IPS (In-Plane-Switching)	VA
	Dimensione	Diagonale: 23,8" (60,5cm)	
	Pixel pitch	0,275mm (O) × 0,275mm (V)	
	Luminosità	250cd/m ² (Tipici)	
		160cd/m ² (Predefinito / Risparmio energetico)	155cd/m ² (Predefinito / Risparmio energetico)
	Ratio di Contrasto	1300 : 1 (Tipici)	4000 : 1 (Tipici)
		Disponibile funzione Contrasto Avanzato	
Angolo visibile	Destro / Sinistro: 89 gradi ciascuna, Su / Giù: 89 gradi ciascuna (Tipici)		
MPRT	1ms		
Colori Display		Circa. 16,7 milioni	
Frequenza Sync	HDMI	FreeSync-Acceso: Orizzontale: 30,0-110,0kHz, Verticale: 48-100Hz FreeSync-Spento: Orizzontale: 30,0-110,0kHz, Verticale: 55-100Hz	
	DisplayPort	FreeSync-Acceso: Orizzontale: 110,0kHz, Verticale: 48-100Hz FreeSync-Spento: Orizzontale: 30,0-110,0kHz, Verticale: 55-100Hz	
Risoluzione Nativa		1920 × 1080, 2,1 MegaPixels	
Massima risoluzione supportata		1920 × 1080 100Hz	
Connettori Ingresso		HDMI ×1, DisplayPort ×1	
Segnali Ingresso Video		HDMI, DisplayPort	
USB Standard		USB2,0 (DC5V, 500mA)	
Numero di porte USB Connettori		1 Upstream: Tipo-B 2 Downstream: Tipo-A	
Connettore per cuffie		ø 3,5mm mini jack (Stereo)	
Altoparlanti		2W × 2 (Stereo)	
Dimensione massima dello schermo		527,0mm L × 296,5mm A / 20,7" L × 11,7" A	
Sorgente Alimentazione		100-240VAC, 50/60Hz, 1,5A	
Consumo di alimentazione		18W tipici *	19W tipici *
		Modalità standby: 0,5W massimo, Modalità spenta: 0,3W massimo	
Dimensioni		538,5 × 354,0 - 504,0 × 171,0mm / 21,2 × 13,9 - 19,8 × 6,7" (L×A×P)	
Peso netto		4,4kg / 9,7lbs	4,3kg / 9,5lbs
Regolazione in altezza		150mm	
Angolo		Inclinazione: Verso l'alto: 23°, Verso il basso: 5° Perno: Destro / Sinistro: 45° ciascuna Rotazione: Senso orario / Antiorario: 90° ciascuna	
Considerazioni ambientali		Esercizio: Temperatura 5 a 35°C / 41 a 95°F Umidità 10 a 90% (No condensa) Deposito: Temperatura -20 a 60°C / -4 a 140°F Umidità 10 a 90% (No condensa)	
Approvals		CE, UKCA, TÜV-Bauart, EAC, VCCI, PSE	

NOTA * Quando i dispositivi USB non sono collegati.

SPECIFICHE : G-MASTER GB2745HSU-B1, G-MASTER GB2755HSU-B1

		G-MASTER GB2745HSU-B1	G-MASTER GB2755HSU-B1
Dimensione categoria		27"	
Pannello LCD	Tecnologia Pannello	IPS (In-Plane-Switching)	VA
	Dimensione	Diagonale: 27" (68,5cm)	
	Pixel pitch	0,311mm (O) × 0,311mm (V)	
	Luminosità	250cd/m ² (Tipici)	
		170cd/m ² (Predefinito / Risparmio energetico)	160cd/m ² (Predefinito / Risparmio energetico)
	Ratio di Contrasto	1000 : 1 (Tipici)	4000 : 1 (Tipici)
		Disponibile funzione Contrasto Avanzato	
Angolo visibile	Destro / Sinistro: 89 gradi ciascuna, Su / Giù: 89 gradi ciascuna (Tipici)		
MPRT	1ms		
Colori Display		Circa. 16,7 milioni	
Frequenza Sync	HDMI	FreeSync-Acceso: Orizzontale: 30,0-110,0kHz, Verticale: 48-100Hz FreeSync-Spento: Orizzontale: 30,0-110,0kHz, Verticale: 55-100Hz	
	DisplayPort	FreeSync-Acceso: Orizzontale: 110,0kHz, Verticale: 48-100Hz FreeSync-Spento: Orizzontale: 30,0-110,0kHz, Verticale: 55-100Hz	
Risoluzione Nativa		1920 × 1080, 2,1 MegaPixels	
Massima risoluzione supportata		1920 × 1080 100Hz	
Connettori Ingresso		HDMI ×1, DisplayPort ×1	
Segnali Ingresso Video		HDMI, DisplayPort	
USB Standard		USB2,0 (DC5V, 500mA)	
Numero di porte USB Connettori		1 Upstream: Tipo-B 2 Downstream: Tipo-A	
Connettore per cuffie		ø 3,5mm mini jack (Stereo)	
Altoparlanti		2W × 2 (Stereo)	
Dimensione massima dello schermo		596,7mm L × 335,7mm A / 23,5" L × 13,2" A	597,9mm L × 336,3mm A / 23,5" L × 13,2" A
Sorgente Alimentazione		100-240VAC, 50/60Hz, 1,5A	
Consumo di alimentazione		22W tipici *	21W tipici *
		Modalità standby: 0,5W massimo, Modalità spenta: 0,3W massimo	
Dimensioni		611,5 × 405,5 - 555,5 × 214,0mm / 24,1 × 16,0 - 21,9 × 8,4" (L×A×P)	613,5 × 405,5 - 555,5 × 214,0mm / 24,2 × 16,0 - 21,9 × 8,4" (L×A×P)
Peso netto		5,2kg / 11,5lbs	5,1kg / 11,2lbs
Regolazione in altezza		150mm	
Angolo		Inclinazione: Verso l'alto: 23°, Verso il basso: 5° Perno: Destro / Sinistro: 45° ciascuna Rotazione: Senso orario / Antiorario: 90° ciascuna	
Considerazioni ambientali		Esercizio: Temperatura	5 a 35°C / 41 a 95°F
		Umidità	10 a 90% (No condensa)
		Deposito: Temperatura	-20 a 60°C / -4 a 140°F
		Umidità	10 a 90% (No condensa)
Approvals		CE, UKCA, TÜV-Bauart, EAC, VCCI, PSE	

NOTA * Quando i dispositivi USB non sono collegati.

SPECIFICHE : G-MASTER GB2745QSU-B1, G-MASTER GB2755QSU-B1

		G-MASTER GB2745QSU-B1	G-MASTER GB2755QSU-B1	
Dimensione categoria		27"		
Pannello LCD	Tecnologia Pannello	IPS (In-Plane-Switching)	VA	
	Dimensione	Diagonale: 27" (68,5cm)		
	Pixel pitch	0,233mm (O) × 0,233mm (V)		
	Luminosità	250cd/m ² (Tipici), 165cd/m ² (Predefinito / Risparmio energetico)		
	Ratio di Contrasto	1300 : 1 (Tipici)		4000 : 1 (Tipici)
		Disponibile funzione Contrasto Avanzato		
	Angolo visibile	Destro / Sinistro: 89 gradi ciascuna, Su / Giù: 89 gradi ciascuna (Tipici)		
MPRT	1ms			
Colori Display		Circa. 16,7 milioni		
Frequenza Sync	HDMI	FreeSync-Accesso: Orizzontale: 30,0-151,0kHz, Verticale: 48-100Hz FreeSync-Spento: Orizzontale: 30,0-151,0kHz, Verticale: 55-100Hz		
	DisplayPort	FreeSync-Accesso: Orizzontale: 151,0kHz, Verticale: 48-100Hz FreeSync-Spento: Orizzontale: 30,0-151,0kHz, Verticale: 55-100Hz		
Risoluzione Nativa		2560 × 1440, 3,7 MegaPixels		
Massima risoluzione supportata		2560 × 1440 100Hz		
Connettori Ingresso		HDMI ×1, DisplayPort ×1		
Segnali Ingresso Video		HDMI, DisplayPort		
USB Standard		USB3,2 Gen 1 (5Gbps, DC5V, 900mA)		
Numero di porte USB Connettori		1 Upstream: Tipo-B 2 Downstream: Tipo-A		
Connettore per cuffie		ø 3,5mm mini jack (Stereo)		
Altoparlanti		2W × 2 (Stereo)		
Dimensione massima dello schermo		596,7mm L × 335,7mm A / 23,5" L × 13,2" A		
Sorgente Alimentazione		100-240VAC, 50/60Hz, 1,5A		
Consumo di alimentazione		21W tipici *	24W tipici *	
		Modalità standby: 0,5W massimo, Modalità spenta: 0,3W massimo		
Dimensioni		611,5 × 405,5 - 555,5 × 214,0mm / 24,1 × 16,0 - 21,9 × 8,4" (L×A×P)	613,5 × 405,5 - 555,5 × 214,0mm / 24,2 × 16,0 - 21,9 × 8,4" (L×A×P)	
Peso netto		5,5kg / 12,1lbs	5,4kg / 11,9lbs	
Regolazione in altezza		150mm		
Angolo		Inclinazione: Verso l'alto: 23°, Verso il basso: 5° Perno: Destro / Sinistro: 45° ciascuna Rotazione: Senso orario / Antiorario: 90° ciascuna		
Considerazioni ambientali		Esercizio: Temperatura 5 a 35°C / 41 a 95°F Umidità 10 a 90% (No condensa) Deposito: Temperatura -20 a 60°C / -4 a 140°F Umidità 10 a 90% (No condensa)		
Approvals		CE, UKCA, TÜV-Bauart, EAC, VCCI, PSE		

NOTA * Quando i dispositivi USB non sono collegati.

SPECIFICHE : G-MASTER G2445HSU-B1, G-MASTER G2455HSU-B1

		G-MASTER G2445HSU-B1	G-MASTER G2455HSU-B1
Dimensione categoria		24"	
Pannello LCD	Tecnologia Pannello	IPS (In-Plane-Switching)	VA
	Dimensione	Diagonale: 23,8" (60,5cm)	
	Pixel pitch	0,275mm (O) × 0,275mm (V)	
	Luminosità	250cd/m ² (Tipici)	
		160cd/m ² (Predefinito / Risparmio energetico)	155cd/m ² (Predefinito / Risparmio energetico)
	Ratio di Contrasto	1300 : 1 (Tipici)	4000 : 1 (Tipici)
		Disponibile funzione Contrasto Avanzato	
Angolo visibile	Destro / Sinistro: 89 gradi ciascuna, Su / Giù: 89 gradi ciascuna (Tipici)		
MPRT	1ms		
Colori Display		Circa. 16,7 milioni	
Frequenza Sync	HDMI	FreeSync-Acceso: Orizzontale: 30,0-110,0kHz, Verticale: 48-100Hz FreeSync-Spento: Orizzontale: 30,0-110,0kHz, Verticale: 55-100Hz	
	DisplayPort	FreeSync-Acceso: Orizzontale: 110,0kHz, Verticale: 48-100Hz FreeSync-Spento: Orizzontale: 30,0-110,0kHz, Verticale: 55-100Hz	
Risoluzione Nativa		1920 × 1080, 2,1 MegaPixels	
Massima risoluzione supportata		1920 × 1080 100Hz	
Connettori Ingresso		HDMI ×1, DisplayPort ×1	
Segnali Ingresso Video		HDMI, DisplayPort	
USB Standard		USB2,0 (DC5V, 500mA)	
Numero di porte USB Connettori		1 Upstream: Tipo-B 2 Downstream: Tipo-A	
Connettore per cuffie		ø 3,5mm mini jack (Stereo)	
Altoparlanti		2W × 2 (Stereo)	
Dimensione massima dello schermo		527,0mm L × 296,5mm A / 20,7" L × 11,7" A	
Sorgente Alimentazione		100-240VAC, 50/60Hz, 1,5A	
Consumo di alimentazione		18W tipici *	19W tipici *
		Modalità standby: 0,5W massimo, Modalità spenta: 0,3W massimo	
Dimensioni		538,5 × 397,0 × 192,5mm / 21,2 × 15,6 × 7,6" (L×A×P)	
Peso netto		3,0kg / 6,6lbs	3,0kg / 6,6lbs
Angolo di inclinazione		Verso l'alto: 22°, Verso il basso: 4°	
Considerazioni ambientali		Esercizio: Temperatura	5 a 35°C / 41 a 95°F
		Umidità	10 a 90% (No condensa)
		Deposito: Temperatura	-20 a 60°C / -4 a 140°F
		Umidità	10 a 90% (No condensa)
Approvals		CE, UKCA, TÜV-Bauart, EAC, VCCI, PSE	

NOTA * Quando i dispositivi USB non sono collegati.

SPECIFICHE : G-MASTER G2745HSU-B1, G-MASTER G2755HSU-B1

		G-MASTER G2745HSU-B1	G-MASTER G2755HSU-B1
Dimensione categoria		27"	
Pannello LCD	Tecnologia Pannello	IPS (In-Plane-Switching)	VA
	Dimensione	Diagonale: 27" (68,5cm)	
	Pixel pitch	0,311mm (O) × 0,311mm (V)	
	Luminosità	250cd/m ² (Tipici)	
		170cd/m ² (Predefinito / Risparmio energetico)	160cd/m ² (Predefinito / Risparmio energetico)
	Ratio di Contrasto	1000 : 1 (Tipici)	4000 : 1 (Tipici)
		Disponibile funzione Contrasto Avanzato	
Angolo visibile	Destro / Sinistro: 89 gradi ciascuna, Su / Giù: 89 gradi ciascuna (Tipici)		
MPRT	1ms		
Colori Display		Circa. 16,7 milioni	
Frequenza Sync	HDMI	FreeSync-Acceso: Orizzontale: 30,0-110,0kHz, Verticale: 48-100Hz FreeSync-Spento: Orizzontale: 30,0-110,0kHz, Verticale: 55-100Hz	
	DisplayPort	FreeSync-Acceso: Orizzontale: 110,0kHz, Verticale: 48-100Hz FreeSync-Spento: Orizzontale: 30,0-110,0kHz, Verticale: 55-100Hz	
Risoluzione Nativa		1920 × 1080, 2,1 MegaPixels	
Massima risoluzione supportata		1920 × 1080 100Hz	
Connettori Ingresso		HDMI ×1, DisplayPort ×1	
Segnali Ingresso Video		HDMI, DisplayPort	
USB Standard		USB2,0 (DC5V, 500mA)	
Numero di porte USB Connettori		1 Upstream: Tipo-B 2 Downstream: Tipo-A	
Connettore per cuffie		ø 3,5mm mini jack (Stereo)	
Altoparlanti		2W × 2 (Stereo)	
Dimensione massima dello schermo		596,7mm L × 335,7mm A / 23,5" L × 13,2" A	597,9mm L × 336,3mm A / 23,5" L × 13,2" A
Sorgente Alimentazione		100-240VAC, 50/60Hz, 1,5A	
Consumo di alimentazione		22W tipici *	21W tipici *
		Modalità standby: 0,5W massimo, Modalità spenta: 0,3W massimo	
Dimensioni		611,5 × 434,0 × 192,5mm / 24,1 × 17,1 × 7,6" (L×A×P)	613,5 × 434,0 × 192,5mm / 24,2 × 17,1 × 7,6" (L×A×P)
Peso netto		3,9kg / 8,6lbs	3,7kg / 8,2lbs
Angolo di inclinazione		Verso l'alto: 22°, Verso il basso: 4°	
Considerazioni ambientali		Esercizio: Temperatura	5 a 35°C / 41 a 95°F
		Umidità	10 a 90% (No condensa)
		Deposito: Temperatura	-20 a 60°C / -4 a 140°F
		Umidità	10 a 90% (No condensa)
Approvals		CE, UKCA, TÜV-Bauart, EAC, VCCI, PSE	

NOTA * Quando i dispositivi USB non sono collegati.

SPECIFICHE : G-MASTER G2745QSU-B1, G-MASTER G2755QSU-B1

		G-MASTER G2745QSU-B1	G-MASTER G2755QSU-B1	
Dimensione categoria		27"		
Pannello LCD	Tecnologia Pannello	IPS (In-Plane-Switching)	VA	
	Dimensione	Diagonale: 27" (68,5cm)		
	Pixel pitch	0,233mm (O) × 0,233mm (V)		
	Luminosità	250cd/m ² (Tipici), 165cd/m ² (Predefinito / Risparmio energetico)		
	Ratio di Contrasto	1300 : 1 (Tipici)		4000 : 1 (Tipici)
		Disponibile funzione Contrasto Avanzato		
	Angolo visibile	Destro / Sinistro: 89 gradi ciascuna, Su / Giù: 89 gradi ciascuna (Tipici)		
MPRT	1ms			
Colori Display		Circa. 16,7 milioni		
Frequenza Sync	HDMI	FreeSync-Acceso: Orizzontale: 30,0-151,0kHz, Verticale: 48-100Hz FreeSync-Spento: Orizzontale: 30,0-151,0kHz, Verticale: 55-100Hz		
	DisplayPort	FreeSync-Acceso: Orizzontale: 151,0kHz, Verticale: 48-100Hz FreeSync-Spento: Orizzontale: 30,0-151,0kHz, Verticale: 55-100Hz		
Risoluzione Nativa		2560 × 1440, 3,7 MegaPixels		
Massima risoluzione supportata		2560 × 1440 100Hz		
Connettori Ingresso		HDMI ×1, DisplayPort ×1		
Segnali Ingresso Video		HDMI, DisplayPort		
USB Standard		USB3,2 Gen 1 (5Gbps, DC5V, 900mA)		
Numero di porte USB Connettori		1 Upstream: Tipo-B 2 Downstream: Tipo-A		
Connettore per cuffie		ø 3,5mm mini jack (Stereo)		
Altoparlanti		2W × 2 (Stereo)		
Dimensione massima dello schermo		596,7mm L × 335,7mm A / 23,5" L × 13,2" A		
Sorgente Alimentazione		100-240VAC, 50/60Hz, 1,5A		
Consumo di alimentazione		21W tipici *	24W tipici *	
		Modalità standby: 0,5W massimo, Modalità spenta: 0,3W massimo		
Dimensioni		611,5 × 434,0 × 192,5mm / 24,1 × 17,1 × 7,6" (L×A×P)	613,5 × 434,0 × 192,5mm / 24,2 × 17,1 × 7,6" (L×A×P)	
Peso netto		4,2kg / 9,3lbs	4,0kg / 8,8lbs	
Angolo di inclinazione		Verso l'alto: 22°, Verso il basso: 4°		
Considerazioni ambientali		Esercizio: Temperatura	5 a 35°C / 41 a 95°F	
		Umidità	10 a 90% (No condensa)	
		Deposito: Temperatura	-20 a 60°C / -4 a 140°F	
		Umidità	10 a 90% (No condensa)	
Approvals		CE, UKCA, TÜV-Bauart, EAC, VCCI, PSE		

NOTA * Quando i dispositivi USB non sono collegati.

DIMENSIONI : G-MASTER GB2445HSU, G-MASTER GB2455HSU

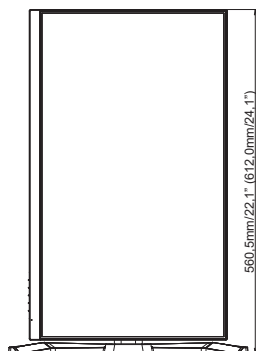
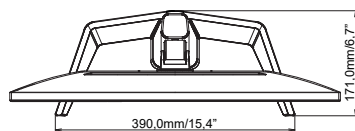
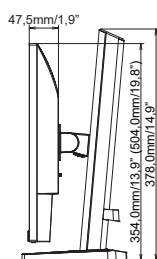
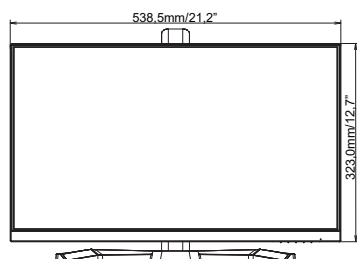

() : Massimo spazio di regolazione

DIMENSIONI : G-MASTER GB2745HSU, G-MASTER GB2745QSU

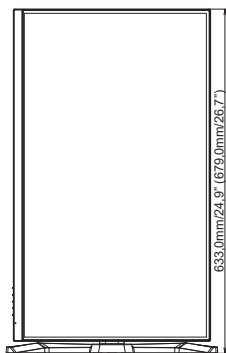
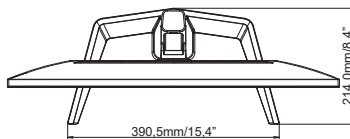
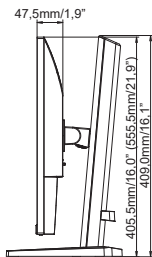
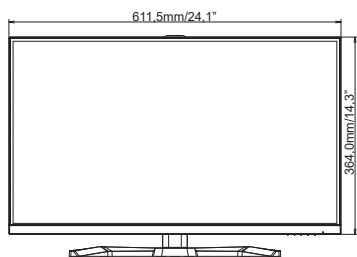

() : Massimo spazio di regolazione

DIMENSIONI : G-MASTER GB2755HSU, G-MASTER GB2755QSU

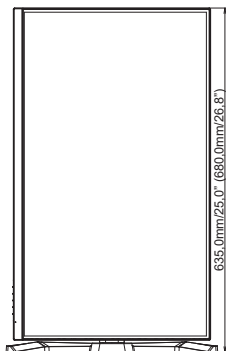
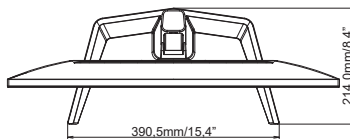
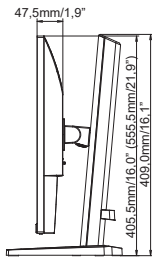
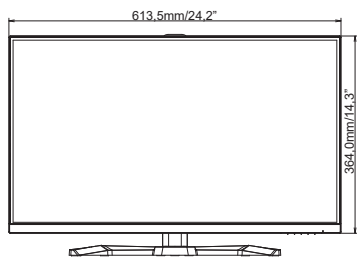

() : Massimo spazio di regolazione

DIMENSIONI : G-MASTER G2445HSU, G-MASTER G2455HSU

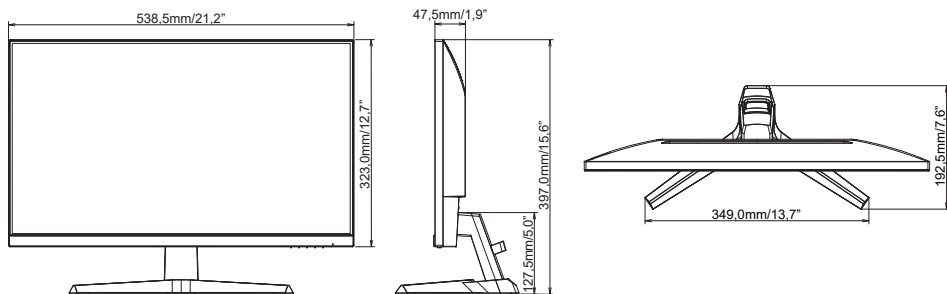

DIMENSIONI : G-MASTER G2745HSU, G-MASTER G2745QSU

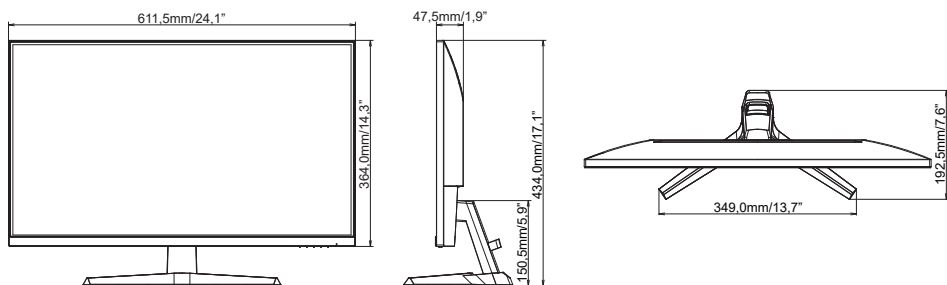

DIMENSIONI : G-MASTER G2755HSU, G-MASTER G2755QSU

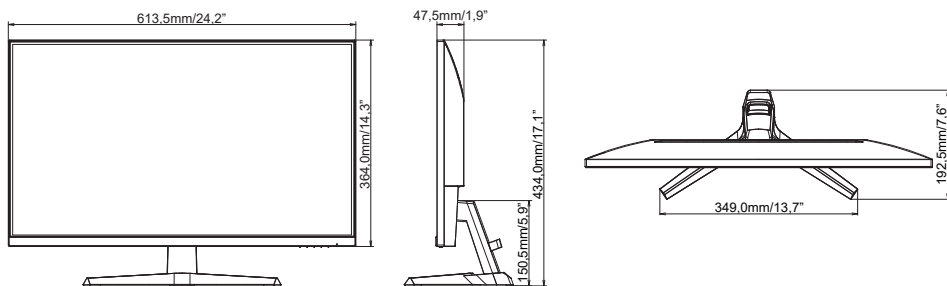

FREQUENZE CONFORMI

Modalità video	Frequenza orizzontale	Frequenza verticale	Dot Clock
800 × 600	37,879kHz	60,317Hz	40,000MHz
	46,875kHz	75,000Hz	49,500MHz
1024 × 768	48,363kHz	60,004Hz	65,000MHz
	60,023kHz	75,029Hz	78,750MHz
1280 × 1024	79,980kHz	75,020Hz	135,000MHz
1680 × 1050	65,290kHz	60,000Hz	146,250MHz
1920 × 1080	67,500kHz	60,000Hz	148,500MHz
	83,890kHz	74,970Hz	174,500MHz
	95,430kHz	84,910Hz	198,500MHz
	110,000kHz	100,000Hz	228,800MHz
2560 × 1440	89,520kHz	59,961Hz	312,250MHz
	111,788kHz	74,925Hz	298,470MHz
	150,849kHz	99,900Hz	398,242MHz
	150,918kHz	99,900Hz	410,500MHz

*1

*1

*1

*2

*2

*2,3

*2,4

NOTA *1 Disponibile solo per G-MASTER G(B)2445HSU, G(B)2745HSU, G(B)2455HSU, G(B)2755HSU.

*2 Disponibile solo per G-MASTER G(B)2745QSU, G(B)2755QSU.

*3 Disponibile solo per l'ingresso DisplayPort.

*4 Disponibile solo per l'ingresso HDMI.