



DJ I2E42 BT

**CUFFIA DJ HI-FI STEREO
BLUETOOTH/MP3 PLAYER**

**MANUALE D'USO
USER GUIDE**

ITA ENG FRA DEU ESP POR

* Per informazioni integrative e aggiornamenti di questo prodotto vedi: www.trevi.it

* For additional information and updates of this product see: www.trevi.it

PRECAUZIONI DI SICUREZZA

- Posizionare l'apparecchio su una superficie piana.
- Posizionare l'apparecchio in modo che ai suoi lati ci sia sempre abbastanza spazio per la libera circolazione dell'aria (almeno 10 cm).
- Non collocare nessun oggetto sopra l'apparecchio.
- Non coprire le fessure di ventilazione poste sopra e dietro l'apparecchio.
- L'apparecchio non deve essere esposto a stillicidio o a spruzzi d'acqua. Nessun oggetto pieno di liquido, quali vasi, deve essere posto sull'apparecchio.
- Nessuna sorgente di fiamma nuda, quali candele accese, deve essere posta sull'apparecchio.
- I cavi devono essere nascosti e protetti onde evitare l'inciampo da parte di qualcuno e la conseguente caduta dell'apparecchio.
- Tenere l'apparecchio lontano dai seguenti luoghi:
vicino a fonti di calore (caloriferi, stufe, raggi diretti del sole, ecc...);
vicino a zone umide (stanze da bagno, piscine, ecc...);
zone polverose;
zone soggette a forti vibrazioni.
- Scollegare il cavo di alimentazione durante i temporali o per lunghi periodi di inutilizzo.

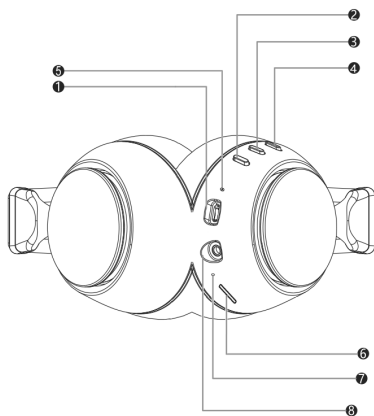
**DESCRIZIONE DEI COMANDI**

1. Porta USB Type-C per ricarica batteria
2. Tasto ⏮: Brano precedente, diminuzione del volume
3. Tasto ⏻ / ▶ || : ON/OFF - Play/Pause - Avvio/Chiusura chiamata
4. Tasto ⏭: Brano successivo, aumento volume
5. Microfono
6. Ingresso microSD Card
7. Indicatore LED
8. Presa Jack 3,5mm: Ingresso Audio



Per evitare possibili danni all'udito, limitare il tempo di ascolto a volumi elevati.

OPERAZIONE DI RICARICA DELLA BATTERIA

Le cuffie HiFi hanno al loro interno una batteria ricaricabile.



Per effettuare la ricarica:



- Collegare il cavetto USB/USB Type-C in dotazione ad un dispositivo esterno munito di presa USB (computer, tablet...) o ad un alimentatore con presa USB 5V --- (non fornito);
- Collegare il cavetto USB/USB Type-C in dotazione alle cuffie HiFi nell'apposito connettore (1); durante la fase di ricarica l'indicatore led (7) si accenderà rosso;
- A carica terminata l'indicatore led (7) si diventerà blu.

Indicazione di batteria in fase di esaurimento:

- Quando la batteria è prossima a scaricarsi, si udirà il messaggio "Battery low" alcune volte poi le cuffie si spegneranno automaticamente.

ACCENSIONE E SPEGNIMENTO CUFFIA

Per accendere l'apparecchio: Tenere premuto per qualche secondo il tasto  /  II (3) accensione/spegnimento, verrà emesso un messaggio vocale di accensione "Power On".

Per spegnere l'apparecchio: Tenere premuto per qualche secondo il tasto  /  II (3) accensione/spegnimento, verrà emesso un messaggio vocale di spegnimento "Power Off".

Auto Spegnimento: dopo un certo tempo di inattività con accoppiamento Bluetooth non attivo, le cuffie si spegnono automaticamente. Per riattivarle è necessario riaccendere le cuffie.

ACCOPPIAMENTO CON UN DISPOSITIVO BLUETOOTH

1. Accendere l'apparecchio. L'indicatore led (7) inizierà a lampeggiare di blu e rosso;
2. La voce guida indicherà la modalità "Bluetooth mode";
3. Abilitate il collegamento Bluetooth® sul dispositivo esterno (Telefonino, Tablet, ecc...) facendo riferimento al suo manuale;
4. Dal dispositivo esterno effettuare una ricerca dei dispositivi Bluetooth e selezionare "DJ I2E42BT";
5. Quando l'accoppiamento con il dispositivo esterno la voce guida indicherà la modalità "Connecting".

Note:

- A dispositivo accoppiato, può accadere che il collegamento si interrompa (ad esempio quando i dispositivi collegati via Bluetooth si allontanano troppo uno dall'altro); normalmente il collegamento si ripristina automaticamente, in caso contrario è necessario effettuare di nuovo la procedura di accoppiamento dal punto 1 a 5.
- Ogni volta che si desidera accoppiare le cuffie ad un nuovo dispositivo, è necessario disconnettere le cuffie (se connesse) dal vecchio dispositivo ed effettuare un nuovo accoppiamento ripetendo la procedura sopra descritta dal punto 1 al punto 5.
- Durante l'accoppiamento i due dispositivi devono essere posti ad una distanza inferiore al metro. Nel normale utilizzo la distanza massima per un corretto funzionamento è di circa 10 metri.

GESTIONE DELLA RIPRODUZIONE MUSICALE

Tramite i tasti presenti sulle cuffie è possibile gestire la riproduzione dei brani contenuti nel dispositivo associato.

- Premere il tasto  / ▶ || (3) per riprodurre o sospendere la riproduzione del brano;
- Premere il tasto ▶▶ (4) per passare al brano successivo;
- Premere il tasto ◀◀ (2) per passare al brano precedente.

Nota: A causa della continua evoluzione della tecnologia Bluetooth®, alcuni dispositivi potrebbero non essere compatibili o pienamente compatibili con l'apparecchio TREVI DJ I2E42 BT.

REGOLAZIONE DEL VOLUME

È possibile regolare il volume dell'audio con i seguenti tasti:

1. Premere a lungo il tasto ▶▶ (4) per aumentare il volume;
2. Premere a lungo il tasto ◀◀ (2) per diminuire il volume.

GESTIONE DELLE CHIAMATE SU TELEFONO CELLULARE

Tramite le cuffie sono possibili diverse operazioni durante la ricezione di chiamate su telefono cellulare.



Rispondere ad una chiamata: premere una volta il tasto  / ▶ || (3) all'arrivo della chiamata;

Chiudere una chiamata: premere una volta il tasto  / ▶ || (3) durante la conversazione;



Rifiutare una chiamata in arrivo: premere a lungo il tasto  / ▶ || (3);

Effettuare una chiamata sull'ultimo numero chiamato: premere velocemente 2 volte il tasto  / ▶ || (3).

RIPRODUZIONE MUSICALE CON SCHEDA MICRO SD

1. Inserire la micro SD Card nell'apposito ingresso (6) con i contatti verso l'esterno;
 2. Accendere l'apparecchio e premere tre volte il tasto  / ▶ || (3) per cambiare la funzione, fino a quando la voce guida indicherà la modalità "Play by TF card";
- Premere il tasto  / ▶ || (3) per riprodurre o sospendere la riproduzione del brano;
 - Premere il tasto ▶▶ (4) per passare al brano successivo;
 - Premere il tasto ◀◀ (2) per passare al brano precedente.

RADIO FM (SOLO PER VERSIONE EXPORT)

1. Accendere l'apparecchio e premere tre volte il tasto  / ▶ || (3) per cambiare la funzione, fino a quando la voce guida indicherà la modalità "FM mode";
- Premere il tasto  / ▶ || (3) per avviare la memorizzazione automatica delle stazioni radio;
 - Premere il tasto ▶▶ (4) per passare alla stazione radio successiva;
 - Premere il tasto ◀◀ (2) per passare alla stazione radio precedente.

COLLEGAMENTO VIA CAVO AD UN DISPOSITIVO ESTERNO

È possibile utilizzare le cuffie come cuffie passive collegandole via cavo ad un dispositivo esterno dotato di presa cuffie tramite un cavo Jack/Jack stereo.

La riproduzione musicale è controllata dal dispositivo esterno.

SPECIFICHE TECNICHE

Bluetooth® version:.....	V5.3
Distanza Max funzionamento:.....	10m senza ostacoli
Potenza di trasm. Bluetooth:.....	2,5mW
Frequenza di trasm. Bluetooth:.....	2,4GHz
Protocolli supportati:.....	A2DP\AVCTP\AVDTP\AVRCP\HFP\SPP\SMP\ATT\GAP\
.....	GATT\RFCOMM\SDP\L2CAP
Gamma di ricezione FM:.....	87,5-108MHz
Batteria:.....	Ricaricabile al Lithio 3,7V, 300mAh
Alimentazione:.....	5V 
Peso:.....	157g

AVVERTENZE PER IL CORRETTO UTILIZZO DELLA BATTERIA RICARICABILE

- Ricaricare la batteria ad una temperatura compresa tra i 5°C e i 35°C.
 - Non prolungare la ricarica oltre i tempi indicati per evitare il rischio di surriscaldamento e scoppio.
 - La ricarica della batteria oltre i tempi indicati o un prolungato periodo di inattività possono ridurne la durata.
 - La batteria ricaricabile è soggetta ad usura e la sua capacità diminuisce gradualmente.
 - Per prolungare la durata della batteria, utilizzarla quando è completamente carica fino al completo scaricamento, quindi ricaricarla completamente di nuovo prima di utilizzarla nuovamente.
- Mettendo in carica una batteria non completamente esaurita, la sua durata risulterà ridotta. In questo caso, ripetere il ciclo caricamento/scaricamento completo più volte.

INFORMATIVA SULLA RIMOZIONE E LO SMALTIMENTO DELLE BATTERIE

Attenzione: l'operazione di rimozione e smaltimento è riservata esclusivamente al personale tecnico specializzato!

Qualunque sia il tipo di batteria esaurita, essa non deve essere gettata tra i rifiuti domestici, nel fuoco o nell'acqua. Ogni tipo di batteria esaurita deve essere riciclata oppure smaltita presso gli appositi centri raccolta dedicati.

Per rimuovere la batteria:

1. Rimuovere il cuscino dal padiglione della cuffia R;
2. Svitare le viti presenti ed aprire il padiglione;
3. Individuare la batteria e rimuoverla scollegandola dai cavi di alimentazione presenti.



INFORMAZIONI AGLI UTENTI ai sensi del Decreto Legislativo N° 49 del 14 Marzo 2014 “Attuazione della Direttiva 2012/19/UE sui rifiuti di apparecchiature elettriche ed elettroniche (RAEE)”

Il simbolo del cassonetto barrato riportato sull'apparecchiatura indica che il prodotto alla fine della propria vita utile deve essere raccolto separatamente dagli altri rifiuti. L'utente dovrà, pertanto, conferire l'apparecchiatura integra dei componenti essenziali giunta a fine vita agli idonei centri di raccolta differenziata dei rifiuti elettronici ed elettrotecnici, oppure riconsegnarla al rivenditore al momento dell'acquisto di nuova apparecchiatura di tipo equivalente, in ragione di uno a uno, oppure 1 a zero per le apparecchiature aventi lato maggiore inferiore a 25 cm. L'adeguata raccolta differenziata per l'avvio successivo dell'apparecchiatura dimessa al riciclaggio, al trattamento e allo smaltimento ambientale compatibile contribuisce ad evitare possibili effetti negativi sull'ambiente e sulla salute e favorisce il riciclo dei materiali di cui è composta l'apparecchiatura. Lo smaltimento abusivo del prodotto da parte dell'utente comporta l'applicazione delle sanzioni amministrative di cui al D.Lgs n. Decreto Legislativo N° 49 del 14 Marzo 2014.

SAFETY PRECAUTIONS

- Place the device on a flat surface.
- Position the device so that there is always enough space on its sides for free air circulation (at least 10 cm).
- Do not place any objects on top of the device.
- Do not cover the ventilation slots above and behind the device.
- The appliance must not be exposed to dripping or splashing water. No liquid-filled objects, such as vessels, should be placed on the appliance.
- No source of naked flame, such as lighted candles, shall be placed on the appliance.
- The cables must be hidden and protected to prevent tripping by someone and the consequent fall of the appliance.
- Keep the appliance away from the following locations:
near heat sources (radiators, stoves, direct sunlight, etc ...);
near wetlands (bathrooms, swimming pools, etc ...);
dusty areas;
areas subject to strong vibrations.
- Unplug the power cord during thunderstorms or for long periods of inactivity.

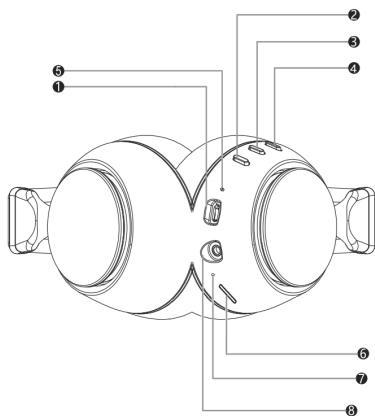
**DESCRIPTION OF CONTROLS**

1. USB Type-C Charging Socket
2. ⏪ key: Volume down, previous song
3. ⏻ / ⏹ key: Power On/Off
4. ⏩ key: Volume up, next song
5. Microphone
6. microSD Card input
7. LED indicator
8. 3.5mm Audio Jack



To avoid possible hearing damage, limit the listening time at high volumes

BATTERY CHARGING

Headphones have an internal rechargeable battery.

The first time you use headphones, make a charge for 3-4 hours; a fully charged battery headphones have a battery life of about 10 hours of music listening.



To recharge:



- Connect the included USB/USB Type-C cable to an external device equipped with USB port (computer, tablet...) or to a power supply with USB 5V $\overline{=}$ (not supplied);
- Connect the included USB/USB Type-C cable to the connector (1); while charging the red LED indicator (7) will light;
- At the end of charging the LED indicator (7) will turn blue.

Indication of battery being phased out:

- When the battery is low, you will hear the message "Battery low" a few times then the headset will automatically turn off.

POWER ON AND OFF

To turn on the device: Press and hold the On/Off button  /  (3) for a few seconds, a "Power On" voice message will be sounded;

To turn off the device: Press and hold the On/Off button  /  (3) for a few seconds, a "Power Off" voice message will be sounded.

Auto Turn off: after a period of inactivity with Bluetooth pairing inactive, the headphones automatically turn off. To turn on them, the headphones must be switched on again.

PAIRING WITH A BLUETOOTH DEVICE





1. Turn on the device. The LED indicator (7) will start flashing blue and red;
2. The guide voice will indicate "Bluetooth mode";
3. Enable the Bluetooth® connection on the external device (Mobile phone, Tablet, etc ...) by referring to its manual;
4. From the external device search for Bluetooth devices and select "DJ I2E42BT";
5. When pairing with the external device the voice guide will indicate the "Connecting".

Note:

- With paired device, it may happen that the connection is interrupted (such as when the devices connected via Bluetooth stray too far from each other); Normally the connection is automatically restored, otherwise it is necessary to carry out the procedure again coupling from step 1 to 5.
- Whenever you want to pair your headset to a new device, you must disconnect the headphones (if connected) from the old device and pairing repeating the above procedure from step 1 to step 5.
- During pairing the two devices must be placed at a distance less than one meter, in normal use, the maximum distance for a correct operation is about 10 meters.

MUSIC PLAYBACK



Through the buttons on the headphone you can manage the playback of the songs contained in the paired device.

- Press the button  /  || (3) to play/pause the music playback;
- Press the  key (4) to switch to the next song;
- Press the  key (2) to switch to the previous song.

Note: Due to the continuous evolution of Bluetooth® technology, some devices may not be compatible or fully compatible with the TREVI DJ I2E42 BT.

VOLUME ADJUSTMENT

You can adjust the audio volume with the following keys:



- Press and hold the  key (4) to increase the volume;
- Press and hold the  key (2) to decrease the volume.

CALL HANDLING ON MOBILE PHONE

Through the headphones, different operations are possible when receiving calls on a mobile phone.







Answering a call: press the button  /  || (3) once when the call arrives;

End a call: press the button  /  || (3) once during the conversation;







Reject an incoming call: long press the button  /  || (3);

Make a call to the last number called: quickly press two times the button  /  || (3).

MUSIC PLAYBACK WITH MICRO SD CARD

1. Insert the micro SD Card into the input (6) with the contacts to the outside;
 2. Turn on the device and press the button  /  || (3) three times to change the function, until the guide voice indicates "Play by TF card";
- Press the button  /  || (3) to play/pause the music playback;
 - Press the  key (4) to switch to the next song;
 - Press the  key (2) to switch to the previous song.

FM RADIO (ONLY FOR EXPORT VERSION)

1. Turn on the device and press the button  /  || (3) three times to change the function, until the guide voice indicates "FM mode";
- Press the button  /  || (3) to start automatic storage of radio stations;
 - Press the  key (4) to switch to the next radio station;
 - Press the  key (2) to switch to the previous radio station.

WIRED FUNCTION

You can use the headphones as passive headphones by connecting them via cable to an external device with a headphone jack via a stereo jack/jack cable.

In the wired state the music playback is controlled by the data output part.

TECHNICAL SPECIFICATIONS

Bluetooth® version:.....	V5.3
Working distance:.....	10m
Bluetooth transmission power:.....	2,5mW
Bluetooth transmission:.....	2,4GHz
Support:.....	A2DP\AVCTP\AVDTP\AVRCP\HFP\SPP\SMP\ATT\GAP\
.....	GATT\RFCOMM\SDP\L2CAP
FM range:.....	87,5-108MHz
Frequency response:.....	20Hz - 20KHz
Battery:.....	Ricaricabile al Lithio 3,7V, 300mAh
Charging voltage:.....	5V 
Weight:.....	157g

WARNING FOR THE PROPER USE OF RECHARGEABLE BATTERY

- Charge the battery at a temperature between 5°C and 35°C.
 - Do not extend the recharge over the indicated time to avoid the risk of overheating and explosion.
 - The charging of the battery over the indicated time period or a prolonged period of inactivity can shorten battery life.
 - The rechargeable battery is subject to wear and its capacity gradually decreases.
 - To prolong battery life, use it when it is fully charged to fully discharge and then fully charge it again before using it again.
- Putting in a battery is not depleted, its lifetime will be reduced. In this case, repeat the cycle charge / discharge fully again.

INFORMATION NOTE ON THE REMOVAL AND DISPOSAL OF BATTERIES

Warning: Only high-qualified personnel should perform this operation!

BATTERY REMOVAL

The appliance should not be plugged to the mains socket when performing this operation!
Used batteries should not be disposed of with household waste or thrown into fire or water.
Used batteries should be recycled or disposed of in separate waste collection centres.

To remove the battery:

1. Remove the seat cushion by the R ear cap;
2. Unscrew the screws and open the pavilion;
3. Locate the battery and remove it by unplugging it from the power cables present.



USERS INFORMATION pursuant to Legislative Decree No. 49 of March 14, 2014 “Implementation of Directive 2012/19/EU on Waste Electrical and Electronic Equipment (WEEE)”

This wheeled bin symbol on the product indicates that at the end of its life must be collected separately from other waste. The user must, therefore, take the remote control integrates the essential components that got to its life to the appropriate differentiated collection centers for electronic and electro-technical waste, or return it to the dealer when purchasing a new appliance of equivalent type, in terms of one to one, or one to zero for equipment having longer side of less than 25 cm. Appropriate separate collection for the decommissioned equipment for recycling, processing and environmentally compatible disposal helps prevent negative impact on the environment and human health and promotes recycling of the materials making up the product. Illegal dumping of the product by the user entails the application of administrative sanctions stated in Legislative Decree n. Legislative Decree No. 49 of March 14, 2014.

PRÉCAUTIONS DE SÉCURITÉ

- Placez l'appareil sur une surface plane.
- Positionnez l'appareil de manière à ce qu'il y ait toujours suffisamment d'espace sur ses côtés pour une libre circulation de l'air (au moins 10 cm).
- Ne placez aucun objet sur le dessus de l'appareil.
- Ne couvrez pas les fentes de ventilation au-dessus et derrière l'appareil.
- L'appareil ne doit pas être exposé à des gouttes ou à des éclaboussures d'eau. Aucun objet rempli de liquide, tel que des récipients, ne doit être placé sur l'appareil.
- Aucune source de flamme nue, telle que des bougies allumées, ne doit être placée sur l'appareil.
- Les câbles doivent être cachés et protégés pour éviter que quelqu'un ne trébuche et la chute de l'appareil.
- Gardez l'apppliance à l'écart des emplacements suivants :
 - à proximité de sources de chaleur (radiateurs, poêles, lumière directe du soleil, etc...);
 - à proximité des zones humides (salles de bains, piscines, etc...);
 - zones poussiéreuses;
 - zones soumises à de fortes vibrations.
- Débranchez le cordon d'alimentation pendant les orages ou pendant de longues périodes d'inactivité.

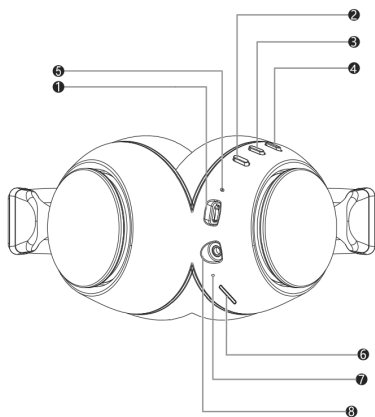

DESCRIPTION DES COMMANDES

1. USB Type-C Prise de chargement
2. Bouton : Diminution du volume, chanson précédente
3. Bouton / : Marche/Arrêt
4. Bouton : Augmentation du volume, chanson suivante
5. Microphone
6. Entrée carte microSD
7. Indicateur LED
8. Prise audio 3,5 mm



Pour éviter d'éventuels dommages auditifs, limiter le temps d'écoute à volume élevé.

BATTERIE EN CHARGE

Casque ont une batterie interne rechargeable.

La première fois que vous utilisez un casque, faire une charge pendant 3-4 heures; un casque de batterie à pleine charge ont une durée de vie de la batterie d'environ 10 heures d'écoute de musique.

Pour recharger :

- Connectez le câble USB/USB Type-C fourni à un appareil externe équipé d'un port USB (ordinateur, tablette...) ou à une alimentation USB 5V $\overline{=}$ (non fourni);
- Connectez le câble USB/USB Type-C fourni au connecteur (1). pendant le chargement, l'indicateur LED (7) rouge s'allumera;
- À la fin de la charge, l'indicateur LED (7) devient bleu.

Indication de la batterie étant éliminée:

- Lorsque la batterie est faible, vous entendrez plusieurs fois le message "Battery low", puis le kit oreillette s'éteindra automatiquement.

ALLUMER ET ÉTEINDRE

Pour allumer l'appareil: Appuyez sur le bouton On / Off  /  (3) et maintenez-le enfoncé pendant quelques secondes, un message vocal « Power On » retentira.

Pour éteindre l'appareil: Appuyez sur le bouton On / Off  /  (3) et maintenez-le enfoncé pendant quelques secondes, un message vocal « Power Off » retentira.

Désactivation automatique: après une période d'inactivité avec couplage Bluetooth inactif, le casque s'éteint automatiquement. Pour les allumer, le casque doit être rallumé.

APPARIEMENT AVEC UN DISPOSITIF BLUETOOTH





1. Allumez l'appareil. L'indicateur LED (7) commencera à clignoter en bleu et rouge;
2. La voix du guide indiquera « Bluetooth mode »;
3. Activez la connexion Bluetooth® sur l'appareil externe (téléphone portable, tablette, etc...) en vous référant à son manuel;
4. Dans le périphérique externe, recherchez les périphériques Bluetooth et sélectionnez « DJI2E42BT »;
5. Lors du couplage avec l'appareil externe, le guide vocal indiquera le « Connecting ».

Remarque:

- Avec appareil jumelé,, il peut arriver que la connexion est interrompue (par exemple, lorsque les appareils connectés via Bluetooth écartent trop loin les uns des autres); Normalement, la connexion est automatiquement restauré, sinon il est nécessaire d'effectuer à nouveau la procédure de couplage de l'étape 1 à 5.
- Chaque fois que vous voulez associer votre casque à un nouveau dispositif, vous devez débrancher le casque (si connecté) de l'ancien appareil et le jumelage répéter la procédure ci-dessus de l'étape 1 à l'étape 5.
- Pendant le jumelage des deux appareils doit être placé à une distance inférieure à un mètre, en utilisation normale, la distance maximale pour un fonctionnement correct est d'environ 10 mètres.

LECTURE DE MUSIQUE



Grâce aux boutons du casque, vous pouvez gérer la lecture des chansons contenues dans l'appareil couplé.

- Appuyez sur le bouton  /  (3) pour lire/mettre en pause la lecture de musique;
- Appuyez sur la touche  (4) pour passer à la chanson suivante;
- Appuyez sur la touche  (2) pour passer à la chanson précédente.

Remarque: En raison de l'évolution continue de la technologie Bluetooth, certains appareils peuvent ne pas être compatibles ou entièrement compatibles avec l'appareil TREVI DJ I2E42 BT.



RÉGLAGE DU VOLUME

Vous pouvez régler le volume audio à l'aide des touches suivantes :

- Appuyez et maintenez la touche  (4) pour augmenter le volume;
- Appuyez et maintenez la touche  (2) pour diminuer le volume.

GESTION DES APPELS AU TÉLÉPHONE MOBILE

Grâce au casque, différentes opérations sont possibles lors de la réception d'appels sur un téléphone mobile.







Répondre à un appel : appuyez une fois sur le bouton  /  (3) lorsque l'appel arrive;

Mettre fin à un appel : appuyez une fois sur le bouton  /  (3) pendant la conversation.







Rejeter un appel entrant : appuyez longuement sur le bouton  /  (3);

Passer un appel au dernier numéro appelé : appuyez rapidement deux fois sur le bouton  /  (3).

LECTURE DE MUSIQUE AVEC CARTE MICRO SD

1. Insérez la carte micro SD dans l'entrée (6) avec les contacts vers l'extérieur;
 2. Allumez l'appareil et appuyez trois fois sur le bouton  /  (3) pour changer la fonction, jusqu'à ce que la voix du guide indique « Play by TF card »;
- Appuyez sur le bouton  /  (3) pour lire/mettre en pause la lecture de musique;
 - Appuyez sur la touche  (4) pour passer à la chanson suivante;
 - Appuyez sur la touche  (2) pour passer à la chanson précédente.

FM RADIO (UNIQUEMENT POUR LA VERSION D'EXPORTATION)

1. Allumez l'appareil et appuyez trois fois sur le bouton  /  (3) pour changer la fonction, jusqu'à ce que la voix du guide indique « FM mode »;
- Appuyez sur le bouton  /  (3) pour démarrer le stockage automatique des stations de radio;
 - Appuyez sur la touche  (4) pour passer à la station de radio suivante;
 - Appuyez sur la touche  (2) pour passer à la station de radio précédente.

CABLE CONNEXION À UN DISPOSITIF EXTERNE

Vous pouvez utiliser le casque comme casque passif en les connectant via un câble à un périphérique externe avec une prise casque via une prise jack stéréo / câble jack.

En mode câblé, la lecture de la musique est contrôlée par la partie sortie de données.

SPÉCIFICATIONS TECHNIQUES

Version Bluetooth®:.....	V5.3
Distance de travail:.....	10m
Puissance de transm. Bluetooth:.....	2,5mW
Fréquence de transm. Bluetooth:.....	2,4GHz
Soutien:.....	A2DP\AVCTP\AVDTP\AVRCP\HFP\SPP\SMP\ATT\GAP\
.....	GATT\RFCOMM\SDP\L2CAP
Gamme FM:.....	87,5-108MHz
Réponse de Fréquence:.....	20Hz - 20KHz
Batterie:.....	Lithium batterie 3,7V, 300mAh
Puissance:.....	5V 
Poids:.....	157g

AVERTISSEMENT POUR L'UTILISATION CORRECTE DE LA BATTERIE

- Charger la batterie à une température comprise entre 5°C et 35°C
- Ne pas prolonger la recharge sur l'heure indiquée pour éviter le risque de surchauffe et d'explosion.
- La charge de la batterie sur la période de temps indiquée ou une période d'inactivité prolongée peut raccourcir la vie de la batterie.
- La batterie rechargeable est soumise à l'usure et sa capacité diminue progressivement.
- Pour prolonger la vie de la batterie, l'utiliser quand il est complètement chargée de décharger complètement, puis recharger complètement nouveau avant de l'utiliser à nouveau. Mettre dans une batterie ne sont pas épuisées, sa durée de vie sera réduite. Dans ce cas, répéter à nouveau complètement le cycle de charge/décharge.

NOTE D'INFORMATION SUR L'ENLÈVEMENT ET L'ÉLIMINATION DES PILES

Attention: Seul le personnel de haute qualifié doit effectuer cette opération!

RETRAIT DE LA BATTERIE

L'appareil ne doit pas être branché à la prise de courant lors de l'exécution de cette opération!

Les piles usagées ne doivent pas être jetés avec les déchets ménagers ou jetés dans le feu ou l'eau.

Les piles usagées doivent être recyclés ou éliminés dans des centres de collecte de déchets séparés.

Pour retirer la batterie:

1. Retirez le coussin du coussinet R pour casque d'écoute;
2. Dévissez les vis et ouvrez le pavillon;
3. Localisez la batterie et retirez-en le débranchant des câbles d'alimentation présents.



UTILISATEURS INFORMATION conformément au décret législatif N° 49 du 14 Mars, 2014 “La mise en œuvre de la directive 2012/19/UE relative aux déchets d'équipements électriques et électroniques (DEEE)”

Ce symbole de poubelle sur roues sur le produit indique que, à la fin de sa durée de vie doit être collecté séparément des autres déchets. L'utilisateur doit donc prendre le contrôle à distance intègre les éléments essentiels qui ont obtenu à sa vie dans les centres de collecte différenciés appropriés pour les déchets électroniques et électro-technique, ou le retourner chez le concessionnaire lors de l'achat d'un nouvel appareil de type équivalent, en termes de un à un, ou un à zéro pour les équipements ayant plus côté de moins de 25 cm. collecte séparée appropriée pour l'équipement mis hors service pour le recyclage, le traitement et l'élimination respectueuse de l'environnement contribue à éviter les effets négatifs sur l'environnement et la santé humaine et favorise le recyclage des matériaux qui composent le produit. le dumping illégal du produit par l'utilisateur entraîne l'application des sanctions administratives prévues par le décret législatif n. Décret législatif n° 49 du 14 Mars 2014.

SICHERHEITSVORKEHRUNGEN

- Stellen Sie das Gerät auf eine ebene Fläche.
- Positionieren Sie das Gerät so, dass an den Seiten immer genügend Platz für eine freie Luftzirkulation ist (mindestens 10 cm).
- Stellen Sie keine Gegenstände auf das Gerät.
- Decken Sie die Lüftungsschlitze über und hinter dem Gerät nicht ab.
- Das Gerät darf keinem Tropf- oder Spritzwasser ausgesetzt werden. Es dürfen keine flüssigkeitsgefüllten Gegenstände, wie z. B. Gefäße, auf das Gerät gestellt werden.
- Es dürfen keine offenen Flammen, wie z. B. brennende Kerzen, auf das Gerät gestellt werden.
- Die Kabel müssen versteckt und geschützt sein, um ein Stolpern durch jemanden und das anschließende Herunterfallen des Geräts zu verhindern.
- Halten Sie das Gerät von den folgenden Orten fern:
 - in der Nähe von Wärmequellen (Heizkörper, Öfen, direkte Sonneneinstrahlung usw.);
 - in der Nähe von Feuchtgebieten (Badezimmer, Schwimmbäder usw.);
 - staubige Bereiche;
 - Bereiche, die starken Vibrationen ausgesetzt sind.
- Ziehen Sie das Netzkabel bei Gewitter oder bei längerer Inaktivität ab.

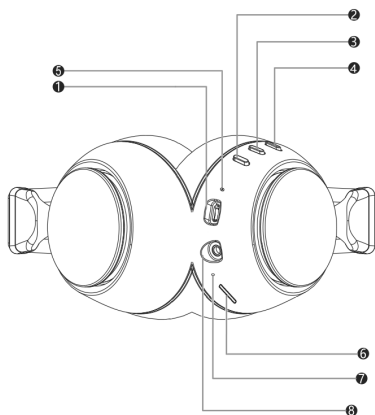
**BESCHREIBUNG DER BEDIENELEMENT**

1. USB Type-C Ladebuchse
2. ⏪-Taste: Zurück, verringert die Lautstärke
3. ⏻ / ⏹ Taste: Ein-/ Ausschalten
4. ⏩-Taste: Lauter, nächstes Lied
5. Mikrofon
6. microSD-Karteneingang
7. LED-Anzeige
8. 3,5mm-Audioanschluss



Um mögliche Hörschäden zu vermeiden, beschränken Sie die Hörzeit auf hohe Lautstärken.

BATTERIE AUFLADEN

Kopfhörer haben eine interne wiederaufladbare Batterie.

Das erste Mal, wenn Sie Kopfhörer verwenden, machen Sie eine Gebühr für 3-4 Stunden; Eine voll aufgeladene Akku-Kopfhörer haben eine Akkulaufzeit von etwa 10 Stunden Musik hören.



Zum Aufladen:



- Schließen Sie das mitgelieferte USB/USB-Typ-C-Kabel an ein externes Gerät mit USB-Anschluss (Computer, Tablet...) oder an eine Stromversorgung mit USB 5V  (nicht mitgeliefert) an.
- Schließen Sie das mitgelieferte USB/USB-Typ-C-Kabel an den Anschluss (1) an. Während des Ladevorgangs leuchtet die rote LED-Anzeige (7).
- Am Ende des Ladevorgangs leuchtet die LED-Anzeige (7) blau.

Anzeige der auslaufenden Batterie:

- Wenn der Akku fast leer ist, hören Sie einige Male die Meldung "Battery low" und das Headset schaltet sich automatisch aus.

EIN- UND AUSSCHALTEN

So schalten Sie das Gerät ein: Halten Sie die Ein-/Aus-Taste   (3) einige Sekunden lang gedrückt, dann ertönt eine Sprachnachricht "Power On".

So schalten Sie das Gerät aus: Halten Sie die Ein-/Aus-Taste   (3) einige Sekunden lang gedrückt, dann ertönt eine Sprachnachricht "Power Off".

Automatisch ausschalten: Nach einer Zeit der Inaktivität, in der die Bluetooth-Kopplung deaktiviert ist, wird der Kopfhörer automatisch ausgeschaltet. Zum Einschalten müssen die Kopfhörer wieder eingeschaltet werden.

PAARUNG MIT EINEM BLUETOOTH-GERÄT



1. Schalten Sie das Gerät ein. Die LED-Anzeige (7) beginnt blau und rot zu blinken;
2. Die Stimme des Guides zeigt "Bluetooth mode" an;
3. Aktivieren Sie die Bluetooth-Verbindung® auf dem externen Gerät (Mobiltelefon, Tablet usw.), indem Sie das Handbuch nachschlagen;
4. Suchen Sie auf dem externen Gerät nach Bluetooth-Geräten und wählen Sie "DJ I2E42BT" aus;
5. Beim Koppeln mit dem externen Gerät zeigt die Sprachführung die Meldung "Connecting" an.

Hinweis:

- Mit gekoppeltem Gerät, dass die Verbindung unterbrochen wird (z. B. wenn die über Bluetooth verbundenen Geräte zu weit voneinander entfernt sind); Normalerweise wird die Verbindung automatisch wieder hergestellt, ansonsten ist es notwendig, die Prozedur erneut durchzuführen, die von Schritt 1 zu Schritt 5 koppelt.
- Wann immer Sie Ihr Headset mit einem neuen Gerät koppeln möchten, müssen Sie den Kopfhörer (falls angeschlossen) vom alten Gerät trennen und das oben beschriebene Verfahren von Schritt 1 zu Schritt 5 wiederholen.
- Während der Paarung müssen die beiden Geräte in einem Abstand von weniger als einem Meter platziert werden, bei normalem Gebrauch beträgt die maximale Entfernung für einen korrekten Betrieb etwa 10 Meter.

MUSIKWIEDERGABE

Über die Tasten am Kopfhörer können Sie die Wiedergabe der im gekoppelten Gerät enthaltenen Songs verwalten.



- Drücken Sie die Taste  (3), um die Musikwiedergabe abzuspielen/anzuhalten;
- Drücken Sie die Taste  (4) gedrückt, um zum nächsten Titel zu wechseln;
- Drücken Sie die Taste  (2) gedrückt, um zum vorherigen Titel zu wechseln.

Hinweis: Aufgrund der ständigen Weiterentwicklung der Bluetooth-Technologie sind einige Geräte möglicherweise nicht kompatibel oder vollständig kompatibel mit dem Gerät

TREVI DJ I2E42 BT.

LAUTSTÄRKEREGELUNG

Sie können die Lautstärke mit den folgenden Tasten einstellen:

- Halten Sie die Taste  (4), um die Lautstärke zu erhöhen;
- Halten Sie die Taste  (2), um die Lautstärke zu verringern.

ANRUFBEHANDLUNG AUF HANDY

Über die Kopfhörer sind verschiedene Vorgänge möglich, wenn Anrufe auf einem Mobiltelefon empfangen werden.





Anruf annehmen: Drücken Sie die Taste  (3) einmal, wenn der Anruf eingeht;

Anruf beenden: Drücken Sie die Taste  (3) einmal während des Gesprächs.





Einen eingehenden Anruf ablehnen: Drücken Sie lange auf die Taste  (3);

Rufen Sie die zuletzt angerufene Nummer an: Drücken Sie schnell zweimal die Taste  (3).

MUSIKWIEDERGABE MIT MICRO-SD-KARTE

1. Stecken Sie die Micro-SD-Karte mit den Kontakten nach außen in den Eingang (6);
 2. Schalten Sie das Gerät ein und drücken Sie die Taste  (3) dreimal, um die Funktion zu ändern, um die Funktion zu ändern, bis die Führungsstimme "Play by TF card" anzeigt;
- Drücken Sie die Taste  (3), um die Musikwiedergabe abzuspielen/anzuhalten;
 - Drücken Sie die Taste  (4) gedrückt, um zum nächsten Titel zu wechseln;
 - Drücken Sie die Taste  (2) gedrückt, um zum vorherigen Titel zu wechseln.

FM RADIO (NUR FÜR EXPORTVERSION)

1. Schalten Sie das Gerät ein und drücken Sie die Taste  (3) dreimal, um die Funktion zu ändern, bis die Führungsstimme "FM mode" anzeigt;
- Drücken Sie die Taste  (3) so starten Sie die automatische Speicherung von Radiosendern;
 - Drücken Sie die Taste  (4) gedrückt, um zum nächsten Radiosender zu gehen;
 - Drücken Sie die Taste  (2) gedrückt, um zum vorherigen Radiosender zu wechseln.

KABELANSCHLUSS AN EIN EXTERNES GERÄT

Sie können die Kopfhörer als passive Kopfhörer verwenden, indem Sie sie über ein Kabel über ein Stereo-Klinken-/Klinkenkabel an ein externes Gerät mit Kopfhöreranschluss anschließen.

Im verkabelten Zustand wird die Musikwiedergabe vom Datenausgabeteil gesteuert.

TECHNISCHE SPEZIFIKATIONEN

Bluetooth® version:.....	V5.3
Arbeitsentfernung:.....	10m
Bluetooth-Sendeleistung:.....	2,5mW
Bluetooth Übertragungsbandbreite:.....	2,4GHz
Unterstützung:.....	A2DP\AVCTP\AVDTP\AVRCP\HFP\SPP\SMP\ATT\GAP GATT\RFCOMM\SDP\L2CAP
FM-Bereich:.....	87,5-108MHz
Frequenzgang:.....	20Hz - 20KHz
Batterie:.....	Wiederaufladbares Lithium 3,7V, 300mAh
Ladespannung:.....	5V 
Gewicht:.....	157g

WARNUNG FÜR DEN RICHTIGEN GEBRAUCH DER AUFLADBAREN BATTERIE

- Laden Sie den Akku bei einer Temperatur zwischen 5°C und 35°C auf.
 - Verlängern Sie die Ladung nicht über die angegebene Zeit, um das Risiko einer Überhitzung und Explosion zu vermeiden.
 - Das Aufladen der Batterie über den angegebenen Zeitraum oder eine längere Inaktivität kann die Akkulaufzeit verkürzen.
 - Der Akku ist abnutzbar und nimmt allmählich ab.
 - Um die Akkulaufzeit zu verlängern, verwenden Sie es, wenn es vollständig aufgeladen ist, um vollständig entladen zu werden, und laden Sie es dann wieder vollständig auf, bevor Sie es wieder verwenden.
- Das Einsetzen einer Batterie ist nicht erschöpft, ihre Lebensdauer wird reduziert. Wiederholen Sie in diesem Fall den Lade-/Entladevorgang erneut.

HINWEIS ZUM ENTFERNEN UND ENTSORGEN VON BATTERIEN

Warnung: Nur qualifiziertes Personal sollte diesen Vorgang durchführen!

BATTERIEENTFERNUNG

Das Gerät darf nicht in die Steckdose gesteckt werden!

Gebrauchte Batterien dürfen nicht mit dem Hausmüll entsorgt oder in Feuer oder Wasser geworfen werden.

Gebrauchte Batterien sollten recycelt oder in separaten Müllsammelstellen entsorgt werden.

So entfernen Sie den Akku:

1. Entfernen Sie das Kissen vom rechten Ohrpolster;
2. Die Schrauben lösen und den Pavillon öffnen;
3. Suchen Sie den Akku und entfernen Sie ihn, indem Sie ihn von den vorhandenen Netzkabeln trennen.



Benutzer Information gemäß Gesetzesdekret Nr 49 von 14, März 2014
“Die Umsetzung der Richtlinie 2012/19/EU über die Entsorgung von Elektro- und Elektronik-Altgeräte (WEEE)”

Dieses Mülltonnensymbol auf dem Produkt weist darauf hin, dass es am Ende seiner Lebensdauer getrennt von anderen Abfällen entsorgt werden muss. Der Benutzer muss daher die Fernbedienung, die die wesentlichen Bestandteile, die er zum Leben erweckt hat, zu den entsprechenden differenzierten Sammelstellen für elektronische und elektrotechnische Abfälle bringen oder beim Kauf eines neuen Geräts eines gleichwertigen Typs an den Händler zurückgeben von eins zu eins oder eins zu null für Geräte mit einer längeren Seite von weniger als 25 cm. Eine angemessene getrennte Sammlung der stillgelegten Geräte für das Recycling, die Verarbeitung und die umweltverträgliche Entsorgung trägt dazu bei, negative Auswirkungen auf die Umwelt und die menschliche Gesundheit zu vermeiden, und fördert das Recycling der Materialien, aus denen das Produkt besteht. Illegales Dumping des Produkts durch den Benutzer hat die Verhängung von Verwaltungssanktionen zur Folge, die im gesetzesvertretenden Dekret Nr. Gesetzesdekret Nr. 49 vom 14. März 2014.

PRECAUCIONES DE SEGURIDAD

- Coloque el dispositivo sobre una superficie plana.
- Coloque el dispositivo de modo que siempre haya suficiente espacio en sus lados para la circulación libre de aire (al menos 10 cm).
- No coloque ningún objeto encima del dispositivo.
- No cubra las ranuras de ventilación por encima y detrás del dispositivo.
- El aparato no debe exponerse a goteo o salpicaduras de agua. No se deben colocar objetos llenos de líquido, como recipientes, en el aparato.
- No se colocará ninguna fuente de llama desnuda, como velas encendidas, en el aparato.
- Los cables deben estar ocultos y protegidos para evitar tropiezos de alguien y la consiguiente caída del aparato.
- Mantenga el dispositivo alejado de las siguientes ubicaciones:
cerca de fuentes de calor (radiadores, estufas, luz solar directa, etc ...);
cerca de húmedales (baños, piscinas, etc...);
áreas polvorintas;
zonas sujetas a fuertes vibraciones.
- Desenchufe el cable de alimentación durante tormentas eléctricas o durante largos períodos de inactividad.

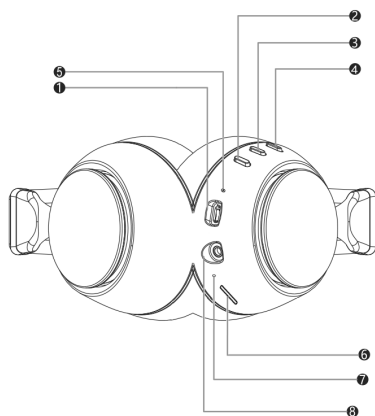

DESCRIPCIÓN DE LOS MANDOS

1. Toma de carga USB Type-C
2. Tecla : Bajar volumen, canción anterior
3. Tecla : Encendido/ apagado
4. Tecla : Subir volumen, siguiente canción
5. Micrófono
6. Entrada de tarjeta microSD
7. Indicador LED
8. Conector de audio de 3.5mm



Para evitar posibles daños a la audición, limitar el tiempo de escuchar a un volumen alto.

CARGA DE LA BATERIA

Los auriculares tienen una batería interna recargable.

La primera vez que utilice auriculares, una tasa por 3-4 horas; por otra totalmente cargada auriculares de la batería tienen una duración de la batería de aproximadamente 10 horas de escucha de música.



Para recargar:



- Conecte el cable USB/USB Type-C incluido a un dispositivo externo equipado con puerto USB (ordenador, tablet...) o a una fuente de alimentación con USB 5V $\overline{=}$ (no suministrado).
- Conecte el cable USB/USB Type-C incluido al conector (1); mientras se está cargando, se encenderá el indicador LED rojo (7);
- Al final de la carga, el indicador LED (7) se volverá azul.

Indicación de la batería está eliminando:

- Cuando la batería está baja, se escuchará el mensaje "Battery low" un par de veces a continuación, el auricular se apagará automáticamente.

ENCENDIDO Y APAGADO

Para encender el dispositivo: Mantenga presionado el botón de encendido / apagado  /  (3) durante unos segundos, sonará un mensaje de voz "Power On".

Para apagar el dispositivo: Mantenga presionado el botón de encendido / apagado  /  (3) durante unos segundos, sonará un mensaje de voz "Power Off".

Apagado automático: después de un período de inactividad con el emparejamiento de Bluetooth inactivo, los auriculares se apagan automáticamente. Para encenderlos, los auriculares deben volver a encenderse.

VINCULACIÓN CON UN DISPOSITIVO BLUETOOTH





1. Encienda el dispositivo. El indicador LED (7) comenzará a parpadear en azul y rojo;
2. La voz guía indicará "Bluetooth mode";
3. Habilite la conexión Bluetooth® en el dispositivo externo (teléfono móvil, tableta, etc ...) consultando su manual;
4. Desde el dispositivo externo, busque dispositivos Bluetooth y seleccione "DJ I2E42BT";
5. Al emparejar con el dispositivo externo, la guía de voz indicará el "Connecting".

Nota:

- Con dispositivo emparejado, puede suceder que se interrumpe la conexión (por ejemplo, cuando los dispositivos conectados a través de Bluetooth se pierden demasiado lejos unos de otros); En general, la conexión se restablece automáticamente, si no es necesario para llevar a cabo el procedimiento de nuevo el acoplamiento de la etapa 1-5.
- Cada vez que desee asociar el audífono a un nuevo dispositivo, debe desconectar los auriculares (si está conectado) desde el dispositivo antiguo y el emparejamiento de repetir el procedimiento anterior desde el paso 1 al paso 5.
- Durante el emparejamiento de los dos dispositivos debe ser colocado a una distancia de menos de un metro, en uso normal, la distancia máxima para una operación correcta es de aproximadamente 10 metros.

REPRODUCCIÓN DE MÚSICA

A través de los botones de los auriculares se puede gestionar la reproducción de las canciones contenidas en el dispositivo emparejado.

- Pulse el botón  /  (3) para reproducir/pausar la reproducción de música;
- Presione la tecla  (4) para cambiar a la canción siguiente;
- Presione la tecla  (2) para cambiar a la canción anterior.

Nota: Debido a la continua evolución de la tecnología Bluetooth, algunos dispositivos pueden no ser compatibles o totalmente compatible con el aparato TREV I2E42BT.



AJUSTE DEVOLUMEN



Puede ajustar el volumen de audio con las siguientes teclas:



- Mantenga presionada la tecla  (4) para aumentar el volumen;
- Mantenga presionada la tecla  (2) para disminuir el volumen.



GESTIÓN DE LLAMADAS DE TELÉFONO MÓVIL

A través de los auriculares, son posibles diferentes operaciones al recibir llamadas en un teléfono móvil.







Contestar una llamada: pulsa el botón  /  (3) una vez cuando llegue la llamada;

Finalizar una llamada: pulsa el botón  /  (3) una vez durante la conversación;







Rechazar una llamada entrante: mantenga presionado el botón  /  (3);

Hacer una llamada al último número llamado: presione rápidamente dos veces el botón  /  (3).

REPRODUCCIÓN DE MÚSICA CON TARJETA MICRO SD

1. Inserte la tarjeta micro SD en la entrada (6) con los contactos hacia el exterior;
 2. Encienda el dispositivo y presione el botón  /  (3) tres veces para cambiar la función, hasta que la voz guía indique "Play by TF card";
- Pulse el botón  /  (3) para reproducir/pausar la reproducción de música;
 - Presione la tecla  (4) para cambiar a la canción siguiente;
 - Presione la tecla  (2) para cambiar a la canción anterior.

RADIO FM (SOLO PARA LA VERSIÓN DE EXPORTACIÓN)

1. Encienda el dispositivo y presione el botón  /  (3) tres veces para cambiar la función, hasta que la voz guía indique "FM mode";
- Pulse el botón  /  (3) para iniciar el almacenamiento automático de estaciones de radio;
 - Presione la tecla  (4) para cambiar a la emisora de radio siguiente;
 - Presione la tecla  (2) para cambiar a la emisora de radio anterior.

CABLE DE CONEXIÓN A UN DISPOSITIVO EXTERNO

Puede utilizar los auriculares como auriculares pasivos conectándolos por cable a un dispositivo externo con un conector para auriculares a través de un cable jack/jack estéreo.

En el estado cableado, la reproducción de música está controlada por la parte de salida de datos.

ESPECIFICACIONES TÉCNICAS

Versión de Bluetooth®:.....	V5.3
Distancia de trabajo:.....	10m
Potencia de transm. Bluetooth:.....	2,5mW
Banda de transmisión Bluetooth:.....	2,4GHz
Apoyo:.....	A2DP\AVCTP\AVDTP\AVRCP\HFP\SPP\SMP\ATT\GAP\
.....	GATT\RFCOMM\SDP\L2CAP
Gama FM:.....	87,5-108MHz
Risposta en frecuencia:.....	20Hz - 20KHz
Batería:.....	Litio recargable 3,7V, 300mAh
Voltaje de carga:.....	5V 
Peso:.....	157g

ADVERTENCIA PARA EL USO DE BATERÍA RECARGABLE

- Cargar la batería a una temperatura entre 5°C y 35°C.
- No extienda la recarga durante el tiempo indicado para evitar el riesgo de sobrecalentamiento y explosión.
- La carga de la batería durante el período de tiempo indicado o un período prolongado de inactividad puede acortar la duración de la batería.
- La batería recargable está sujeto a desgaste y su capacidad disminuye gradualmente.
- Para prolongar la duración de la batería, usarlo cuando está completamente cargada para descargar completamente y luego cargar completamente antes de volver a utilizarlo. Poner en una batería no se agota, se reducirá su vida útil. En este caso, repetir el ciclo de carga/descarga totalmente nuevo.

NOTA INFORMATIVA SOBRE LA RETIRADA Y ELIMINACIÓN DE BATERÍAS

Advertencia: Sólo el personal de alta calificado deberá realizar esta operación!

EXTRACCIÓN DE LA BATERÍA

El aparato no debe estar enchufado a la toma de red para realizar esta operación!

Las baterías usadas no deben desecharse con la basura doméstica o arrojados al fuego o al agua.

Las baterías usadas deben reciclarse o desecharse en centros de recogida selectiva de residuos.

Para extraer la batería:

1. Retire el cojín de la almohadilla de la oreja derecha;
2. Aflojar los tornillos y abra el pabellón;
3. Localice la batería y retirarla desconectándolo de los cables de alimentación presentes.



Usuarios de la información de conformidad con el Decreto Legislativo N° 49 del 14 de marzo 2014 “Aplicación de la Directiva 2012/19/UE sobre residuos de aparatos eléctricos y electrónicos (RAEE)”

Este símbolo de contenedor de ruedas en el producto indica que al final de su vida útil debe ser recogido separadamente de los demás residuos. El usuario debe, por lo tanto, tomar el control remoto integra los componentes esenciales que llegaron a su vida útil a los centros adecuados de recogida de residuos electrónicos y electrotécnicos, o devolverlo al distribuidor al comprar un nuevo aparato de tipo equivalente, en términos de uno a uno, o uno a cero para el equipo que tiene lado más largo de menos de 25 cm. la recogida selectiva apropiado para el equipo fuera de servicio para su reciclaje, tratamiento y eliminación ambientalmente compatible ayuda a prevenir el impacto negativo sobre el medio ambiente y la salud, favoreciendo el reciclaje de los materiales que componen el producto. el vertido ilegal del producto por parte del usuario implica la aplicación de sanciones administrativas establecidas en el Decreto Legislativo n. Decreto Legislativo N° 49 de 14 de marzo de 2014.

PRECAUÇÕES DE SEGURANÇA

- Coloque o aparelho sobre uma superfície plana.
- Coloque o aparelho de forma a que haja sempre espaço suficiente nas laterais para a livre circulação do ar (pelo menos 10 cm).
- Não coloque quaisquer objectos em cima do aparelho.
- Não cubra as ranhuras de ventilação na parte superior e atrás do aparelho.
- O aparelho não deve ser exposto a gotas ou salpicos de água. Nenhum objeto cheio de líquido, como vasos, deve ser colocado sobre o aparelho.
- Nenhuma fonte de chama aberta, como velas acesas, deve ser colocada sobre o aparelho.
- Os cabos devem ser escondidos e protegidos para evitar tropeções e a consequente queda do aparelho.
- Mantenha o aparelho afastado dos seguintes locais:
 - perto de fontes de calor (radiadores, fogões, luz solar direta, etc...);
 - perto de zonas húmidas (casas de banho, piscinas, etc...);
 - áreas poeirentas;
 - zonas sujeitas a fortes vibrações.
- Desligue o cabo de alimentação durante tempestades com raios ou durante longos períodos sem utilização.

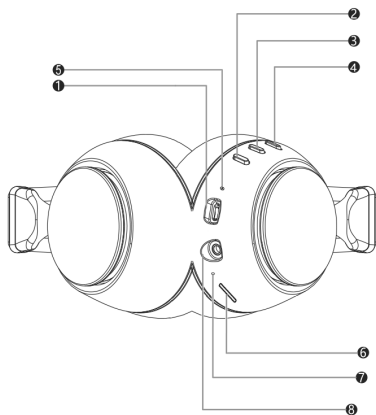

DESCRIÇÃO DOS COMANDOS

1. Porta USB tipo C para carregamento da bateria
2. Botão ⏮: Música anterior, diminuir o volume
3. Tecla ⏻ / ▶ / ⏹ : ON/OFF - Reproduzir/Pausar - Iniciar/Terminar chamada
4. Botão ⏭: Próxima música, aumentar volume
5. Microfone
6. Entrada para cartão microSD
7. Indicador LED
8. Soquete Jack de 3,5 mm: entrada de áudio



Para evitar possíveis danos auditivos, limite o tempo de audição a volumes elevados.

FUNCIONAMENTO DE CARREGAMENTO DA BATERIA

Os auscultadores HiFi possuem uma bateria recarregável no seu interior.



Recarregar:



- Ligue o cabo USB/USB Tipo C fornecido a um dispositivo externo equipado com uma tomada USB (computador, tablet...) ou a uma fonte de alimentação com uma tomada USB de 5V --- (não fornecida);
- Ligue o cabo USB/USB Tipo C fornecido aos auscultadores HiFi no conector apropriado (1); durante a fase de carregamento o indicador LED (7) acenderá a vermelho;
- Assim que o carregamento estiver concluído, o indicador LED (7) ficará azul.

Indicação de bateria fraca:

- Quando a bateria estiver fraca, ouvirá a mensagem “Bateria fraca” algumas vezes e os auscultadores serão desligados automaticamente.

LIGAR E DESLIGAR OS AUSCULTADORES

Para ligar o aparelho: Pressione e mantenha pressionado o botão de alimentação  /  (3) durante alguns segundos, será emitida uma mensagem de voz “Power On”.

Para desligar o aparelho: Pressione e mantenha pressionado o botão de alimentação  /  (3) durante alguns segundos, será emitida uma mensagem de voz “Power Off”.

Desligamento automático: Após um determinado período de inatividade com o emparelhamento Bluetooth inativo, os auscultadores serão desligados automaticamente. Para os reativar é necessário ligar novamente os auscultadores.

EMPRELHANDO COM UM DISPOSITIVO BLUETOOTH





1. Ligue o aparelho. O indicador LED (7) começará a piscar a azul e vermelho;
2. A voz orientadora indicará o “Bluetooth mode”;
3. Active a ligação Bluetooth® no dispositivo externo (telemóvel, tablet, etc...) consultando o seu manual;
4. No dispositivo externo, procure dispositivos Bluetooth e selecione “DJ I2E42BT”;
5. Ao emparelhar com o dispositivo externo, a voz orientadora indicará o modo “Connecting”.

Observação:

- Quando o dispositivo está emparelhado, a ligação pode ser interrompida (por exemplo, quando os dispositivos ligados via Bluetooth se afastam muito uns dos outros); normalmente a ligação é restaurada automaticamente, caso contrário é necessário realizar novamente o procedimento de emparelhamento do ponto 1 ao 5.
- Cada vez que desejar emparelhar os auscultadores com um novo dispositivo, deverá desligar os auscultadores (se ligados) do dispositivo antigo e realizar um novo emparelhamento repetindo o procedimento descrito acima do ponto 1 ao ponto 5.
- Durante o emparelhamento, os dois dispositivos devem ser colocados a uma distância inferior a um metro. Em utilização normal a distância máxima para um funcionamento correcto é de aproximadamente 10 metros.

GESTÃO DE REPRODUÇÃO DE MÚSICA



Através dos botões dos auscultadores é possível gerir a reprodução das músicas contidas no dispositivo associado.

- Pressione a tecla  /  II (3) reproduzir ou pausar a música;
- Pressione o botão  (4) para passar para a música seguinte;
- Pressione o botão  (2) para ir para a música anterior.

Nota: Devido à evolução contínua da tecnologia Bluetooth®, alguns dispositivos podem não ser compatíveis ou totalmente compatíveis com o dispositivo TREV I DJ I2E42 BT.



AJUSTE DE VOLUME



Pode ajustar o volume do áudio com as seguintes teclas:

1. Pressione longamente o botão  (4) para aumentar o volume;
2. Pressione longamente o botão  (2) para diminuir o volume.



GESTÃO DE CHAMADAS NO TELEMÓVEL

Várias operações são possíveis através dos auscultadores ao receber chamadas de telemóvel.







Atender uma chamada: pressione o botão  /  II (3) uma vez quando a chamada chegar;

Terminar uma chamada: pressione a tecla  /  II (3) uma vez durante a conversa;







Rejeitar uma chamada recebida: pressione longamente a tecla  /  II (3);

Efectue uma chamada para o último número chamado: prima rapidamente o botão  /  II (3) duas vezes.

REPRODUÇÃO DE MÚSICA COM CARTÃO MICRO SD

1. Insira o cartão micro SD na ranhura apropriada (6) com os contactos virados para fora;
 2. Ligue o aparelho e pressione três vezes o botão  /  II (3) alterar a função, até que a voz orientadora indique o modo “Play by TF card”;
- Pressione a tecla  /  II (3) reproduzir ou pausar a música;
 - Pressione o botão  (4) para passar para a música seguinte;
 - Pressione o botão  (2) para ir para a música anterior.

RÁDIO FM (APENAS PARA VERSÃO DE EXPORTAÇÃO)

1. Ligue o aparelho e pressione o botão  /  II (3) três vezes para alterar a função, até que a voz guia indique “modo FM”;
- Prima o botão  /  II (3) para iniciar a memorização automática das estações de rádio;
 - Pressione o botão  (4) para ir para a estação de rádio seguinte;
 - Prima o botão  (2) para ir para a estação de rádio anterior.

LIGAÇÃO VIA CABO A UM DISPOSITIVO EXTERNO

Pode utilizar os auscultadores como auscultadores passivos, ligando-os via cabo a um dispositivo externo equipado com um conector de auscultadores utilizando um cabo Jack/Jack estéreo.

A reprodução de música é controlada pelo dispositivo externo.

PORTUGUÊS

ESPECIFICAÇÕES TÉCNICAS

DJ I2E42 BT

Versão Bluetooth®:.....	V5.3
Distância máxima de operação:.....	10m sem obstáculos
Potência de transmissão Bluetooth:.....	2,5mW
Frequência de transmissão Bluetooth:...	2,4GHz
Protocolos suportados:.....	A2DP\AVCTP\AVDTP\AVRCP\HFP\SPP\SMP\ATT\GAP\GATT\RFCOMM\SDP\L2CAP
Gama de recepção FM:.....	87,5-108MHz
Bateria:.....	Lítio recarregável 3,7V, 300mAh
Fonte de energia:.....	5V 
Peso:.....	157g

AVISOS PARA O USO CORRETO DA BATERIA RECARREGÁVEL

- Recarregue a bateria a uma temperatura entre 5°C e 35°C.
- Não prolongue o carregamento para além dos tempos indicados para evitar o risco de sobreaquecimento e explosão.
- Carregar a bateria para além dos tempos indicados ou um período de inatividade prolongado pode reduzir a sua vida útil.
- A bateria recarregável está sujeita a desgaste e a sua capacidade diminui gradualmente.
- Para prolongar a vida útil da bateria, utilize-a totalmente carregada até que esteja totalmente descarregada e, em seguida, volte a carregá-la totalmente antes de a voltar a utilizar. Carregar uma bateria que não esteja completamente descarregada reduzirá a sua vida útil. Neste caso, repita várias vezes o ciclo completo de carga/descarga.

INFORMATIVA SULLA RIMOZIONE E LO SMALTIMENTO DELLE BATTERIE

Atenção: a operação de remoção e eliminação está reservada exclusivamente a pessoal técnico especializado!

Qualquer que seja o tipo de bateria descarregada, esta não deve ser deixada no lixo doméstico, no fogo ou na água. Cada tipo de bateria gasta deve ser reciclada ou eliminada nos centros de recolha apropriados.

Para remover a bateria:

1. Retire a almofada do suporte do auscultador R;
2. Desaperte os parafusos presentes e abra o teto;
3. Localize a bateria e retire-a, desconectando-a dos cabos de alimentação existentes.

**■ Cuidados para o descarte correto do produto**

O símbolo apresentado no equipamento indica que os resíduos devem ser eliminados em “recolha seletiva” e por isso o produto não deve ser eliminado juntamente com o lixo urbano. O usuário deve levar o produto a “centros de coleta seletiva” especiais fornecidos pelo governo local, ou entregá-lo ao revendedor contra a compra de um novo produto. A recolha seletiva de resíduos e subseqüentes operações de tratamento, reciclagem e eliminação promovem a produção de equipamentos com materiais reciclados e limitam os efeitos negativos no ambiente e na saúde causados pelo tratamento inadequado de resíduos. O descarte ilegal do produto acarreta a aplicação de sanções administrativas.



DICHIARAZIONE DI CONFORMITÀ UE SEMPLIFICATA

Il fabbricante TREVI dichiara che il tipo di apparecchiatura DJ I2E42 BT è conforme alla direttiva 2014/53/UE.

Il testo completo della dichiarazione di conformità EU è disponibile al seguente indirizzo Internet: <https://www.trevi.it/dms/zidi/TREVI/DJI2E42BT.pdf>

SIMPLIFIED EU DECLARATION OF CONFORMITY

Hereby TREVI Spa declares that the radio equipment type DJ I2E42 BT is in compliance with directive 2014/53/EU.

The full text of the EU declaration of conformity is available at the following internet address: <https://www.trevi.it/dms/zidi/TREVI/DJI2E42BT.pdf>



Trevi S.p.A.

Strada Consolare Rimini-San Marino, 62
47924 Rimini (RN) Italy
Tel. 0541/756420 - Fax 0541/756430
- www.trevi.it - e-mail: info@trevi.it



Made in CHINA