



Dell P2724DEB-monitor voor videoconferenties

Gebruiksaanwijzingen

Model: P2724DEB
Regelgevend model: P2724DEBt



-  **OPMERKING:** Een **OPMERKING** verwijst naar belangrijke informatie die u helpt om uw computer beter te gebruiken.
-  **LET OP:** **LET OP** verwijst naar potentiële schade aan hardware of verlies van gegevens als de aanwijzingen niet worden opgevolgd.
-  **WAARSCHUWING:** Een **WAARSCHUWING** verwijst naar de kans op schade aan eigendommen, persoonlijk letsel of de dood.

Copyright © 2023 Dell Inc. of diens dochterondernemingen. Alle rechten voorbehouden.

Dell, EMC, en andere handelsmerken zijn handelsmerken van Dell Inc. of diens dochterondernemingen. Andere handelsmerken kunnen handelsmerken zijn van hun respectievelijke eigenaren.

Inhoud

Veiligheidswaarschuwingen	6
Over uw monitor	7
In de verpakking	7
Productopties	8
Compatibiliteit besturingssysteem	10
Aanduiding van onderdelen en bedieningselementen	11
Vooraanzicht	11
Achteraanzicht	14
Onderaanzicht	15
Specificaties monitor	17
Specificaties resolutie	19
Vooraf ingestelde beeldschermmodi	19
DP Multi-Stream Transport (MST) modi	20
USB-C Multi-Stream Transport (MST) modi	20
Compatibiliteitslijst voor Unified Communications (UC)-platform	21
Elektrische specificaties	22
Webcam specificaties	23
Luidspreker specificaties	23
Microfoon specificaties	23
Fysieke kenmerken	23
Milieukenmerken	25
Pentoe wijzingen	27
Plug-and-Play	35
Kwaliteit en pixelbeleid LCD-monitor	35
Ergonomie	36
Het scherm gebruiken en verplaatsen	38
Onderhoudsrichtlijnen	39
De monitor reinigen	39



De monitor instellen	41
De standaard aansluiten	41
Het verticale kantelverlengstuk gebruiken	44
Het verticale kantelverlengstuk	44
Het scherm draaien	45
De weergave-instellingen op uw computer configureren na het draaien	46
Rotatie van camerabeeld	46
De monitor aansluiten	47
Dell Power Button Sync (DPBS)	52
De monitor voor het eerst voor DPBS aansluiten	55
De functie DPBS gebruiken	56
Aansluiten van de monitor voor USB-C Multi-Stream Transport (MST)-functie in DPBS-modus	58
De monitor aansluiten voor USB-C in DPBS-modus	59
De kabels ordenen	61
Bediening van de webcam op de monitor	62
Dell-randapparatenbeheer	63
De monitor beveiligen met het Kensington-slot (optioneel)	63
De monitorstandaard verwijderen	64
Muurmontage (optioneel)	65
De monitor bedienen	66
De monitor inschakelen	66
De joystick-bediening gebruiken	66
De Menu Launcher gebruiken	67
Knop op voorpaneel	69
Het hoofdmenu gebruiken	70
De OSD-vergrendelfunctie gebruiken	85
Eerste installatie	88
OSD-waarschuwingen	89
De maximale resolutie instellen	92



Multi-Monitor Sync (Synchroniseren van meerdere monitoren)93
Multi-Monitor Sync (MMS) instellen94
Windows Hello instellen	95
De webcam van de monitor instellen als standaard instelling in het besturingssysteem	99
De luidspreker van de monitor instellen als standaard instelling in het besturingssysteem104
Usecase van luidspreker en microfoon van monitor106
Foutoplossing	108
Zelftest108
Built-in Diagnostics (Ingebouwde diagnoses)109
Veel voorkomende problemen110
Product specifieke problemen112
Specifieke problemen van Microsoft® Teams® / Skype for Business®124
Specifieke problemen Universal Serial Bus (USB)126
Wettelijk verplichte informatie	127
FCC-meldingen (alleen V.S.) en andere wettelijke informatie .	127
EU productdatabase voor energielabel en productinformatieblad.127
Contact opnemen met Dell	128



Veiligheidswaarschuwingen

Gebruik de volgende veiligheidsrichtlijnen om uw monitor te beschermen tegen potentiële schade en om uw persoonlijke veiligheid te verzekeren. Tenzij anderszins vermeld, veronderstelt elke procedure in dit document dat u de met uw monitor verzonden veiligheidsinformatie hebt gelezen

 **OPMERKING: Voorafgaand aan gebruik van de monitor moet u de veiligheidsinformatie lezen die is verzonden met uw monitor en die gedrukt is op het product. Bewaar de documentatie op een veilige locatie voor raadpleging in de toekomst.**

 **WAARSCHUWING: Het gebruik van andere bedieningen, afstellingen of procedures dan als gespecificeerd in deze documentatie kan leiden tot blootstelling aan een schok, elektrische gevaren en/of mechanische gevaren.**

 **WAARSCHUWING: Het mogelijke langetermijneffect van op hoog volume luisteren naar audio via de koptelefoon (op monitor die het ondersteunt) is beschadiging van uw gehoorvermogen.**

- Plaats de monitor op een stevig oppervlak en behandel het voorzichtig. Het scherm is breekbaar en kan worden beschadigd wanneer het valt of wordt geraakt door een scherp object.
- Zorg er voor dat uw monitor elektrisch geschikt is om te werken met de wisselstroom die op uw locatie beschikbaar is.
- Houd de monitor op kamertemperatuur. Omstandigheden van extreme kou of hitte kunnen een negatief effect hebben op vloeibare kristallen van de display.
- Sluit de stroomkabel van de monitor aan op een stopcontact dat zich in de buurt bevindt en toegankelijk is. Zie [Uw monitor aansluiten](#).
- Plaats en gebruik de monitor niet op een nat oppervlak of in de buurt van water.
- Stel de monitor niet bloot aan hevige trillingen of grote impact. Plaats de monitor bijvoorbeeld niet in de kofferbak van een auto.
- Trek de stekker van de monitor uit het stopcontact als u de monitor gedurende langere tijd niet gebruikt.
- Voor het vermijden van een elektrische schok, moet u niet proberen om een kap te verwijderen of de binnenkant van de monitor aan te raken.
- Lees deze instructies aandachtig door. Bewaar dit document voor raadpleging in de toekomst. Volg alle waarschuwingen en instructies gemarkeerd op het product.
- Bepaalde monitors kunnen aan de wand worden gemonteerd met gebruik van de VESA-montage die apart wordt verkocht. Zorg ervoor dat u de juiste VESA-specificaties gebruikt als vermeld in het gedeelte over wandmontage van de gebruikershandleiding.

Zie voor informatie over veiligheidsinstructies het document van Safety, Environmental, and Regulatory Information (SERI) dat u zult ontvangen bij uw monitor.



Over uw monitor

In de verpakking

De volgende tabel geeft de lijst met componenten die worden verzonden met uw monitor. Neem contact op met Dell als een component ontbreekt. Raadpleeg [Contact opnemen met Dell](#) voor meer informatie.

 **OPMERKING: Sommige items kunnen optioneel zijn en worden wellicht niet verzonden met uw monitor. Sommige functies zijn wellicht niet beschikbaar in bepaalde landen.**

Afbeelding van het onderdeel	Beschrijving van het onderdeel
	Scherm
	Standaard
	Voet
	Netsnoer (verschilt per land)
	DisplayPort-kabel 1,8 m (DisplayPort naar DisplayPort)



	USB 3.2 Gen1 Type-A naar Type-B upstream-kabel 1,8 m
	USB-C® Gen2-kabel (C naar C) 1,0 m
	<ul style="list-style-type: none"> • Snelstartgids • Veiligheids-, milieu- en wettelijke informatie

Productopties

De **Dell P2724DEB** monitor heeft een actieve matrix, Thin-Film Transistor (TFT), Liquid Crystal Display (LCD), en LED schermverlichting. De opties van de monitor omvatten:

- 68,47 cm (27,0 in.) zichtbaar gebied (diagonaal gemeten) resolutie 2560 x 1440 (16:9), plus ondersteuning op het volledige scherm voor lagere resoluties.
- Brede weergavehoeken met 99% sRGB kleur.
- Mogelijkheden voor kantelen, draaien, scharnieren en verticaal verlengen.
- Ingebouwde luidsprekers (2 x 5 W).
- Afneembare standaard en Video Electronics Standards Association (VESA™) 100 mm bevestigingsgaten voor flexibele bevestigingsmogelijkheden.
- Ultradunne rand minimaliseert de randspleet bij multi-monitorgebruik, wat voor een snellere installatie zorgt met een elegante kijkervaring.
- Uitgebreide digitale aansluitmogelijkheden met DP maken de monitor toekomstzeker.
- Enkele USB Type-C® om voeding te leveren aan compatibele notebook tijdens de ontvangst van het videosignaal.
- USB-C- en RJ45-poorten maken een netwerkverbonden ervaring met een enkele kabel mogelijk.
- Plug and play-ondersteuning, indien ondersteund door uw computer.
- On-Screen Display (OSD) instellingen voor een gemakkelijke installatie en optimalisatie van het scherm.



- Vergrendeling van aan/uit- en OSD-knoppen.
- Sleuf voor beveiligingsslot,
- Standaardslot
- De monitor is ontworpen met de optie Dell Power Button Sync (DPBS) om de pc met de aan/uit-knop van de monitor in en uit te schakelen.*
- De monitor maakt mogelijk om meerdere monitoren serieel te schakelen via de DisplayPort om een vooraf gedefinieerde groep OSD-instellingen op de achtergrond te synchroniseren met Multi-Monitor Sync (MMS).
- Eersteklas schermomruil voor uw gemoedsrust.
- Optimaliseer het oogcomfort met een flikkervrij scherm en de ComfortView Plus-functie.
- Deze monitor gebruikt een paneel met weinig blauw licht. Wanneer de monitor wordt gereset naar fabrieksinstellingen of standaardinstelling (Vooraf ingestelde modus: Standaard), werkt het in overeenstemming met TUV Rheinland (aanbieder van hardware-oplossingen).
- Verlaagt de hoeveelheid blauw licht die het scherm afgeeft om het kijken aangenamer voor uw ogen te maken.
- De monitor maakt gebruik van de Flicker-Free-technologie die voor het oog zichtbare flikkeringen weghaalt, voor een comfortabele kijkervaring zorgt en voorkomt dat gebruikers lijden aan gespannen ogen en vermoeidheid.
- Gecertificeerd voor Microsoft Teams® en Zoom®.
- Gecertificeerd voor Windows Hello® (gezichtsverificatie) en ondersteunt Microsoft Cortana®.
- Aanvullende aanpassing met gebruik van Dell Peripheral Manager/Dell Display Manager (DDM) voor Windows-besturingssysteem en Dell Display and Peripheral Manager (DDPM) voor Mac-besturingssysteem.
- * Dell-systeem dat DPBS ondersteunt, wordt vermeld op de Dell-website. DPBS-functie kan worden ingeschakeld in OSD-menu onder Display.

⚠ WAARSCHUWING: De mogelijke langetermijneffecten van de emissie van blauw licht door de monitor zijn schade aan de ogen, inclusief maar niet beperkt tot vermoeide ogen en digitale vermoeide ogen. De ComfortView Plus-functie is ontworpen om de hoeveelheid blauw licht van de monitor te verminderen voor een optimaal oogcomfort. ComfortView Plus er designet til at reducere mængden af blå lys, der udsendes fra skærmene, for at gøre skærmene mere behagelig for øjnene.



Compatibiliteit besturingssysteem

- Windows 10 Versie 21H2 en Windows 11 Versie 21H2*
- macOS 12.3.1*

*De compatibiliteit van het besturingssysteem op monitors van het merk Dell en Alienware kan variëren gebaseerd op factoren zoals:

- Specifieke releasedatum(s) wanneer versies van besturingssysteem, patches of updates beschikbaar zijn.
- Specifieke releasedatum(s) wanneer monitorfirmware van het merk Dell en Alienware, softwaretoepassing of updates van stuurprogramma's beschikbaar zijn op de Dell-ondersteuningswebsite.



Aanduiding van onderdelen en bedieningselementen

Vooraanzicht

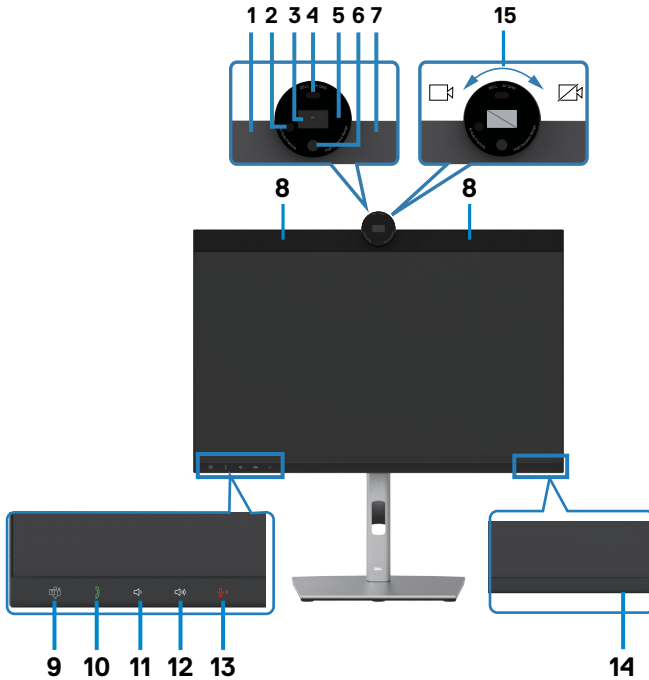

Label	Omschrijving	Gebruik
1,7	Microfoons	Monitormicrofoons (Mic).
2	IR LED	Indicator van infrarood (IR).
3	RGB-camera	Zendt uw beeld uit in een videoconferentie.
4	Nabijheidssensor	Ondersteunt de functie van activeren en vergrendelen bij menselijke aanwezigheid.
5	Webcam LED indicator	Indicator van webcam. Het licht zal wit oplichten wanneer de webcam in gebruik is.
6	IR-camera	Ondersteunt de functie van gezichtsherkenning.
8	Ingebouwde luidsprekers	Om het geluid van audio-invoer uit te voeren.



9	Teams knop & LED	<p>De LED brandt statisch wit wanneer Microsoft Teams® is aangemeld en actief is. LED knippert wanneer er een Teams melding is. Druk kort op de knop om Teams weer te geven en melding te openen. Zorg ervoor dat de toepassing Teams is aangemeld en reeds wordt uitgevoerd op de achtergrond.</p> <p>OPMERKING: Voor de werking van de knop Teams, moet u ervoor zorgen dat de Teams-account is voorzien / ingesteld als modus 'Alleen Teams'. De tenant-beheerder moet de account inschakelen in de modus 'Alleen Teams'.</p> <p>OPMERKING: De knop Teams werkt alleen met de toepassing Teams in de modus 'Alleen Teams'. De instelling kan variëren in een bedrijfsomgeving, wat ertoe leidt dat de knop Teams niet werkt op de monitor. Controleer met uw systeembeheerder.</p>
10	Haakschakelaar & LED	<p>LED zal groen knipperen wanneer er een inkomende Teams/Skype for Business (SfB) oproep is. LED zal oplichten in statisch groen tijdens Teams/Skype for Business (SfB) gesprek. Kort indrukken om gesprek te beantwoorden/beëindigen. Lang indrukken om inkomende oproep te weigeren.</p>
11	Volume omlaag & LED	<p>Kort indrukken om het volume met 2 eenheden te verlagen. Lang indrukken voor continue volumeverlaging.</p>
12	Volume omhoog & LED	<p>Kort indrukken om het volume met 2 eenheden te verhogen. Lang indrukken voor continue volumeverhoging.</p>
13	Microfoon dempen & LED	<p>Druk hierop om het geluid van de microfoon uit en aan te zetten. Het LED-lampje gaat continu rood branden wanneer de microfoon is gedempt. De LED gaat uit wanneer de microfoon is ingeschakeld/niet gedempt.</p>
14	Aan/uit LED-indicator	<p>Continu wit licht geeft aan dat de monitor is ingeschakeld en normaal functioneert. Een ademend wit licht geeft aan dat de monitor in stand-by staat.</p>



15	Camerasluiters sluiten/ openen	<p>Rechtsom draaien om de camerasluiters te sluiten. Indien gesloten vervangt de camera het beeld door een zwart patroon.</p> <p>Linksom draaien om de camerasluiters te openen. Indien geopend kunnen UC-toepassingen de camerafunctie openen om de camera te gebruiken wanneer het nodig is.</p> <p>OPMERKING: Camerasluiters sluiten is anders dan uitschakelen 'Webcam & aanwezigheidsensor' in OSD-menu. Door het uitschakelen van 'webcam & aanwezigheidsensor' wordt de gehele webcam-module uitgeschakeld, en de webcam en de sensor worden daarom niet weergegeven in het systeem.</p>
-----------	-----------------------------------	--



Achteraanzicht





Label	Omschrijving	Gebruik
1	VESA montageopeningen (100 mm x 100 mm-achter VESA-afdekking)	Monteer de monitor tegen de muur met een VESA-compatibele muurmontageset (100 mm x 100 mm).
2	Reglementair label	Geeft een overzicht van de wettelijke goedkeuringen.
3	Knop vrijgave standaard	Maakt de standaard los van de monitor.
4	Aan/uit-knop	Om de monitor aan of uit te zetten.
5	Joystick	Bedien hiermee het OSD-menu. Zie De monitor bedienen voor meer informatie.
6	Mac-adres, streepjescode, serienummer en label met onderhoudstag	Raadpleeg dit label als u contact met Dell moet opnemen voor technische ondersteuning. De onderhoudstag is een unieke alfanumerieke aanduiding die de onderhoudsmonteurs van Dell in staat stelt om de hardwarecomponenten in uw computer te identificeren en garantiegegevens op te halen.
7	Sleuf voor kabelbeheer	Gebruik deze om kabels te organiseren door ze door de sleuf te steken.



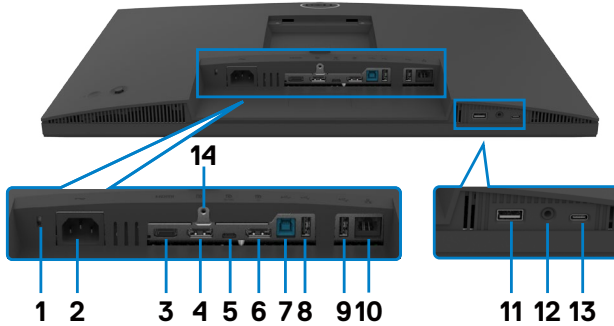





Onderaanzicht



Label	Omschrijving	Gebruik
1	<p>Sleuf voor beveiligingslot (Gebaseerd op Kensington Security Slot™)</p>	Beveiligt de monitor met een veiligheidskabelslot (apart verkrijgbaar)
2	<p> Stroomaansluiting</p>	Sluit hier het stroomsnoer aan.
3	<p>HDMI HDMI-poort</p>	Sluit de computer aan met de HDMI-kabel.
4	<p>DP DisplayPort (in)</p>	Sluit de computer aan met de DisplayPort-kabel.
5	<p>DP <small>90W</small> USB Type-C upstream/ DisplayPort (Video + Gegevens)</p>	<p>Sluit aan op uw computer met de USB Type-C kabel. De USB Type-C-poort biedt de hoogste overdrachtssnelheid (USB 3.2 Gen1) en de alternatemodus met DP 1.4 met ondersteuning van maximum resolutie van 2560 x 1440 bij 60 Hz, PD 20 V/4,5 A, 15 V/3 A, 9 V/3 A, 5 V/3 A.</p> <p>OPMERKING: USB Type-C wordt niet ondersteund door versies van Windows vóór Windows 10.</p>
6	<p>DP <small>+</small> DP poort (uit)</p> 	<p>DP-uitgang voor monitor die MST (Multi-Stream Transport) ondersteunt. Raadpleeg voor het inschakelen van MST de instructie in de paragraaf De monitor aansluiten voor de functie DP MST.</p> <p>OPMERKING: Verwijder de rubber plug als u de DP uitconnector gebruikt.</p>



7	 USB-B inkomende poort	Sluit de computer aan met de USB-kabel. Nadat de USB-kabel is aangesloten, kunt u de uitgaande USB-connectoren op de monitor gebruiken.
8,9, 11	 Super speed USB 5 Gbps (USB 3.2 Gen1) (3)	Sluit een USB-apparaat aan. U kunt deze poorten alleen gebruiken nadat u de USB-kabel (Type-A naar Type-B of Type-C naar Type-C) van de computer op de monitor hebt aangesloten. Poort met  batterijpictogram ondersteunt Battery Charging Rev. 1.2.
10	 RJ45 connector	Verbinding met internet U kunt pas op internet surfen via RJ45 nadat u de USB-kabel (Type-A naar Type-B of Type-C naar Type-C) van de computer op de monitor hebt aangesloten.
12	 3,5 mm combinatie-koptelefoon met microfoonaansluiting	Sluit de koptelefoons of headset aan via HDMI of DisplayPort of USB Type-C-audiokanalen. Voor het gebruik van de microfoonfunctie moet u ervoor zorgen dat een USB upstream-kabel is aangesloten en selecteer het audiopad Speakerphone met echo-onderdrukking in de instellingsinterface voor geluid. Koptelefoonaansluiting ondersteunt headset met microfoon. OPMERKING: Een te hoge geluidsdruk van oortelefoons of koptelefoons kan gehoorschade of gehoorverlies veroorzaken. Door de equalizer op maximum in te stellen wordt de uitgangsspanning van oortelefoons en koptelefoons verhoogd en daarmee ook het geluidsdrukniveau.
13	 USB Type-C uitgaande poort (Alleen data)	Poort met  pictogram ondersteunt 5V/3A. Sluit een USB-apparaat aan. U kunt deze poort alleen gebruiken nadat u de USB-kabel (A naar B of C naar C) hebt aangesloten tussen de computer en de monitor. OPMERKING: Deze poort is alleen downstream en kan geen video of geluid uitzenden aan de display of luidsprekers.
14	Standaardslot	Zet de standaard vast op de monitor met een M3 x 6 mm schroef (schroef niet meegeleverd).



Specificaties monitor

Model	P2724DEB
Type scherm	Actieve matrix - TFT LCD
Type paneel	In-plane schakeltechnologie
Beeldverhouding	16:9
Afmetingen zichtbaar beeld	
Diagonaal	68,47 cm (27 in.)
Actief gebied	
Horizontaal	596,74 mm (23,49 in.)
Verticaal	335,66 mm (13,22 in.)
Oppervlak	200301,75 mm ² (310,47 in. ²)
Pixelgrootte	0,2331 mm x 0,2331 mm
Pixel per inch (PPI)	108,79
Kijkhoek	
Horizontaal	178° (standaard)
Verticaal	178° (standaard)
Helderheid	350 cd/m ² (standaard)
Contrastverhouding	1000 op 1 (standaard)
Scherfcoating	Anti-spiegeling behandeling van de front-polarisator (3H) harde coating
Verlichting	LED
Reactietijd	5 ms (snelle modus)
(grijs naar grijs)	8 ms (normale modus)
Kleurdiepte	16,78 miljoen kleuren
Kleurengamma ¹	99% sRGB



Aansluitingen	<ul style="list-style-type: none"> · 1 x DP 1.4 (HDCP 1.4) · 1 x HDMI 1.4 (HDCP 1.4)² · 1 x USB Type-B (USB 3.2 Gen1 upstream-poort) · 1 x USB Type-C (alternatieve modus met DisplayPort 1.4, USB 3.2 Gen1 upstream-poort, Power Delivery PD tot 90 W) · 1 x USB Type-C downstream (15 W), USB 3.2 Gen1 (5 Gbps) · 1 x DP (Out) met MST · 2 x super speed USB 5 Gbps (USB 3.2 Gen1) · 1 x super speed USB 5 Gbps (USB 3.2 Gen1) met BC 1.2 laadmogelijkheid bij 2 A (max) · 1 x 3,5 mm hoofdtelefoon-aansluiting · 1 x RJ45
Breedte rand (rand van monitor tot actief gebied)	
Boven	38,37 mm
Links/rechts	7,52 mm
Onder	17,20 mm
Instelbaarheid	
In hoogte instelbare standaard	150 mm
Kantelen	-5° tot 21°
Draaien	-45° tot 45°
Ronddraaien	-90° tot 90°
Helling aanpassen	NA
Kabelbeheer	Ja
Compatibel met Dell Display Manager (DDM)	Easy Arrange (Eenvoudig ordenen) en andere belangrijke opties
Beveiliging	Sleuf voor beveiligingsslot (kabelslot apart verkocht)

¹ Alleen bij eigen scherm, onder vooraf ingestelde Aangepaste modus.

² Ondersteunt tot QHD 2560 x 1440 bij 60Hz als gespecificeerd in HDMI 1.4.



Specificaties resolutie

Model	P2724DEB
Horizontaal scanbereik	30kHz tot 90kHz
Verticaal scanbereik	56Hz tot 76Hz
Standaard resolutie	2560 x 1440 bij 60Hz
Mogelijkheden voor videoweergave (HDMI & DP & USB Type-C alternatieve modus)	480p, 560p, 720p, 1080p 1080i(HDMI only)

Vooraf ingestelde beeldschermmodi

Beeldschermmodus	Horizontale frequentie (kHz)	Verticale frequentie (Hz)	Pixelklok (MHz)	Synchronisatiepolariteit (horizontaal/verticaal)
VESA, 720 x 400	31,50	70,0	28,30	-/+
VESA, 640 x 480	31,50	60,0	25,20	-/-
VESA, 640 x 480	37,50	75,0	31,50	-/-
VESA, 800 x 600	37,90	60,30	40,0	+/+
VESA, 800 x 600	46,90	75,0	49,50	+/+
VESA, 1024 x 768	48,40	60,0	65,0	-/-
VESA, 1024 x 768	60,0	75,0	78,80	+/+
VESA, 1152 x 864	67,50	75,0	108,0	+/+
VESA, 1280 x 1024	64,0	60,0	108,0	+/+
VESA, 1280 x 1024	80,0	75,0	135,0	+/+
VESA, 1600 x 1200	75,0	60,0	162,0	+/+
VESA, 1920 x 1080	67,50	60,0	148,5	+/+
VESA, 2048 x 1080	26,37	24,00	58,23	+/-
VESA, 2048 x 1080	66,58	60,0	147,16	+/-
VESA, 2560 x 1440	88,80	60,0	241,50	+/-



DP Multi-Stream Transport (MST) modi

Videopoort van host	MST bron monitor	Maximaal aantal ondersteunde externe monitoren
		2560 x 1440 bij 60 Hz
HBR3 (DP 1.4)	2560 x 1440 bij 60 Hz	3
HBR2 (DP 1.2)	2560 x 1440 bij 60 Hz	1

 **OPMERKING: De maximaal ondersteunde externe monitorresolutie is alleen 2560 x 1440 bij 60 Hz .**

 **OPMERKING: DP-output voor MST wordt ondersteund.**

USB-C Multi-Stream Transport (MST) modi

OSD scherminfo: Verbindingssnelheid (stroom)	Maximaal aantal ondersteunde externe monitoren
	2560 x 1440 bij 60 Hz
HBR3(DP 1.4)	1
HBR2(DP 1.2)	0



Compatibiliteitslijst voor Unified Communications (UC)-platform

In de onderstaande tabel vindt u een overzicht van de gespreksfuncties die werken op de Dell Video Conferencing Monitor - P2724DEB wanneer u de volgende UC-platforms gebruikt.

Oproepfuncties	Knop	UC platforms		
		Microsoft Teams	Skype for Business	Zoom
Microsoft Teams oproepen	Teams	Ondersteund	Niet ondersteund	Niet ondersteund
Beantwoord oproep	Haakschakelaar	Ondersteund	Ondersteund	Niet ondersteund
Beëindig oproep	Haakschakelaar	Ondersteund	Ondersteund	Niet ondersteund
Oproep afwijzen	Haakschakelaar	Ondersteund	Ondersteund	Niet ondersteund
Luidsprekervolume verlagen	Volume verlagen	Ondersteund	Ondersteund**	Ondersteund
Luidsprekervolume verhogen	Volume verhogen	Ondersteund	Ondersteund**	Ondersteund
Microfoon dempen/dempen opheffen	Dempen	Ondersteund	Ondersteund	Ondersteund*

* De functie Dempen op de Dell P2724DEB-monitor werkt door het drukken op de knop Dempen. Het pictogram Dempen op het UC-platform is echter niet gesynchroniseerd (pictogram toont dempen opheffen).

**De volumefunctie op de Dell P2724DEB-monitor werkt niet op macOS.

 **OPMERKING: Zie [Compatibiliteit besturingssysteem](#) voor informatie over ondersteund besturingssysteem.**



Elektrische specificaties

Model	P2724DEB
Video-invoersignalen	· Digitaal videosignaal voor elke differentiële lijn Per differentiële lijn bij 100 ohm impedantie · DP/HDMI/USB Type-C ondersteuning voor signaalvoer
Ingangsspanning/frequentie/stroom	100-240VAC / 50 of 60Hz ± 3Hz / 2,5A (maximum)
Inschakelstroom	120V: 42A (max.) 240V: 80A (max.)
Energieverbruik	0,3 W (modus Uit) ¹ 0,3 W (stand-by modus) ¹ 0,9 W (Genetwerkte stand-bymodus) ¹ 26,0 W (modus Aan) ¹ 210 W (max) ² 20,6 W (P_{aan}) ³ 68,68 kWh (TEC) ³

¹ Zoals gedefinieerd in EU 2019/2021 en EU 2019/2013

² Maximale instelling helderheid en contrast met maximale stroomoverdracht op alle USB-poorten.

³ P_{aan} : Stroomgebruik van modus Aan zoals gedefinieerd in Energy Star versie 8.0.

TEC: Totaal energieverbruik in kWh zoals gedefinieerd in Energy Star versie 8.0.

Dit document is uitsluitend ter informatie en geeft laboratoriumprestaties aan.

Uw product kan anders presteren, afhankelijk van de software, componenten en randapparatuur die u hebt besteld, en er is geen verplichting om dergelijke informatie bij te werken.

Daarom moet de gebruiker niet op deze informatie vertrouwen bij het nemen van beslissingen over elektrische toleranties en dergelijke. Wij geven geen garantie over de nauwkeurigheid of volledigheid.

 **OPMERKING: Dit is een ENERGY STAR gecertificeerde monitor.**



Dit product is gekwalificeerd voor ENERGY STAR in de standaard fabrieksinstellingen die u kunt herstellen met de functie "Factory Reset" (Fabrieksinstellingen herstellen) in het OSD-menu. Veranderen van de fabrieksinstellingen of inschakelen van andere opties kan het energieverbruik doen toenemen waardoor de in ENERGY STAR gespecificeerde limiet wordt overschreden.



Webcam specificaties

Videoresolutie en beeldgrootte	<ul style="list-style-type: none">· 2K (2560 x 1440) @ 30 fps, USB 3.0· FHD (1920 x 1080) @ 30/60 fps, USB 2.0· HD (1280 x 720) @ 30/60 fps, USB 2.0
USB-interface	USB 3,0
Gezichtsveld	78 graden
Sluiter	Handmatige sluiter
Windows Hello	Ja
AI automatische framing	Ja
Automatische scherpstelling	Ja
Zoom	4x digitale zoom
Diafragma	f2.0

Luidspreker specificaties

Nominaal vermogen luidspreker	2 x 5 W
Frequentiebereik	100 Hz tot 20 kHz
Impedantie	8 ohm

Microfoon specificaties

Type microfoon	Digitale microfoon x 2
----------------	------------------------

Fysieke kenmerken

Model	P2724DEB
Connectortype	<ul style="list-style-type: none">· DP-aansluiting (in)· DP poort (uit)· HDMI-connector· Audio aansluiting· RJ45 connector· USB Type-C upstream connector· USB Type-B upstream connector· USB 3.2 Gen1 downstream connector x 3· USB Type-C downstream connector
Type signaalkabel	<ul style="list-style-type: none">· DP naar DP-kabel 1,8 m· USB 3.2 Gen1 (A naar B)-kabel 1,8 m· USB 3.2 Gen2 (C naar C)-kabel 1,0 m



Afmetingen (met standaard)	
Hoogte (volledig omhoog)	590,79 mm (23,26 in.)
Hoogte (ingedrukt)	440,79 mm (17,35 in.)
Breedte	611,78 mm (24,09 in.)
Diepte	230,00 mm (9,10 in.)
Afmetingen (zonder standaard)	
Hoogte	415,82 mm (16,37 in.)
Breedte	611,78 mm (24,09 in.)
Diepte	59,61 mm (2,35 in.)
Afmetingen standaard	
Hoogte (volledig omhoog)	428,30 mm (16,90 in.)
Hoogte (ingedrukt)	381,50 mm (15,02 in.)
Breedte	300,00 mm (11,81 in.)
Diepte	230,00 mm (9,10 in.)
Gewicht	
Gewicht met verpakking	11,26 kg (24,82 lb)
Gewicht met standaard en kabels	8,65 kg (19,07 lb)
Gewicht zonder standaard (voor muurmontage of VESA-montage - zonder kabels)	5,65 kg (12,46 lb)
Gewicht van standaard	2,62 kg (5,78 lb)



Milieukeurmerken

Gevolgde standaarden	
<ul style="list-style-type: none"> • ENERGY STAR gecertificeerde monitor. • EPEAT-geregistreerd waar van toepassing EPEAT-registratie verschilt per land. Zie https://www.epeat.net voor registratiestatus per land. • TCO Certified & TCO Certified Edge. • RoHS-compliant. • BFR-/PVC-vrije monitor (met uitzondering van externe kabels). • Voldoet aan de NFPA 99-eisen voor lekstroom. • Arsenicumvrij glas en kwikvrij uitsluitend voor het paneel. 	
Temperatuur	
In bedrijf	0°C tot 40°C (–32°F tot 104°F)
Niet in bedrijf	–20°C tot 60°C (–4°F tot 140°F)
Vochtigheid	
In bedrijf	10% tot 80% (niet-condenserend)
Niet in bedrijf	5% tot 90% (niet-condenserend)
Hoogte	
In bedrijf	5.000 m (16.404 ft) (maximum)
Niet in bedrijf	12.192 m (40.000 ft) (maximum)
Warmte-afgifte	
	716,55 BTU/uur (maximum)
	88,72 BTU/uur (modus Aan)

Bandbreedte van video

Videopoort van host	Videokabel	Kleurdiepte	Resolutie
USB-C (Alt-modus DP 1.2)	USB-C Gen2-kabel	8 bits	2560 x 1440 @ 60 Hz
USB-C (Alt-modus DP 1.4)	USB-C Gen2-kabel	8 bits	2560 x 1440 @ 60 Hz
HDMI 1,4	HDMI 2.0-kabel	8 bits	2560 x 1440 @ 60 Hz
HDMI 2,0		8 bits	2560 x 1440 @ 60 Hz
DP 1,2	DP-kabel	8 bits	2560 x 1440 @ 60 Hz
DP 1.4		8 bits	2560 x 1440 @ 60 Hz



Audiopad

Videopoort van host	USB upstream-kabel	Audiopad
USB-C (Alt Mode DP 1.2)	USB-C Gen1/2-kabel	Speakerphone met echo-onderdrukking (DELL P2724DEB USB)
		DELL P2724DEB (Display-audio)
USB-C (Alt Mode DP 1.4)	USB-C Gen1/2-kabel	Speakerphone met echo-onderdrukking (DELL P2724DEB USB)
		DELL P2724DEB (Display-audio)
DP	USB-A naar USB-B-kabel aangesloten	Speakerphone met echo-onderdrukking (DELL P2724DEB USB)
	DELL P2724DEB (Display-audio)	
HDMI	USB-A naar USB-B-kabel aangesloten	DELL P2724DEB (Display-audio)
	USB-A naar USB-B-kabel niet aangesloten	DELL P2724DEB (Display-audio)

Bandbreedte USB-snelheid

Host	USB upstream-kabel	USB-apparaat aangesloten op USB-A of USB-C downstream-poort
USB-C (Alt-modus DP 1.2)	USB-C Gen2 cable	ondersteund, USB 2.0/3.2 Gen1
USB-C (Alt-modus DP 1.4)	USB-C Gen2 cable	ondersteund, USB 2.0/3.2 Gen1
USB-A 2.0	USB-A naar USB-B-kabel	ondersteund, USB 2.0
USB-A 3.2 Gen1	USB-A naar USB-B-kabel	ondersteund, USB 2.0/3.2 Gen1
USB-C 3.2 Gen1 (alleen gegevens)	USB-C Gen2 cable	ondersteund, USB 2.0/3.2 Gen1
USB-C 3.2 Gen2 (alleen gegevens)	USB-C Gen2 cable	ondersteund, USB 2.0/3.2 Gen1



Pentoewijzingen

DP poort (in)

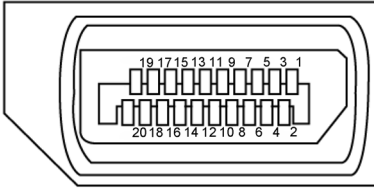

Pen nummer	Kant met 20 pennen van de aangesloten signaalkabel
1	ML3(n)
2	GND
3	ML3(p)
4	ML2(n)
5	GND
6	ML2(p)
7	ML1(n)
8	GND
9	ML1(p)
10	ML0(n)
11	GND
12	ML0(p)
13	CONFIG1
14	CONFIG2
15	AUX CH (p)
16	GND
17	AUX CH (n)
18	Hot Plug Detect
19	Retour
20	DP_PWR



DP poort (uit)

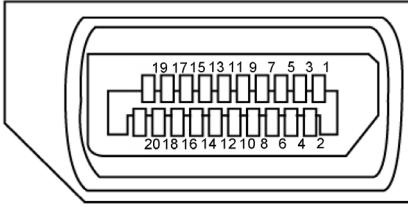

Pen nummer	Kant met 20 pennen van de aangesloten signaalkabel
1	ML0(p)
2	GND
3	ML0(n)
4	ML1(p)
5	GND
6	ML1(n)
7	ML2(p)
8	GND
9	ML2(n)
10	ML3(p)
11	GND
12	ML3(n)
13	CONFIG1
14	CONFIG2
15	AUX CH (p)
16	GND
17	AUX CH (n)
18	Hot Plug Detect
19	Retour
20	DP_PWR



HDMI-poort

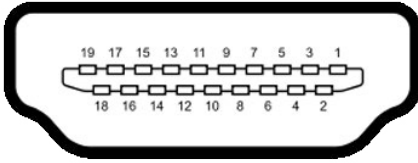

Pen nummer	Kant met 19 pennen van de aangesloten signaalkabel
1	TMDS DATA 2+
2	TMDS DATA 2 AFSCHERMING
3	TMDS DATA 2-
4	TMDS DATA 1+
5	TMDS DATA 1 AFSCHERMING
6	TMDS DATA 1-
7	TMDS DATA 0+
8	TMDS DATA 0 AFSCHERMING
9	TMDS DATA 0-
10	TMDS KLOK+
11	TMDS KLOK AFSCHERMING
12	TMDS KLOK-
13	CEC
14	Gereserveerd (niet aangesloten op apparaat)
15	DDC KLOK (SLC)
16	DDC DATA (SDA)
17	DDC/CEC aarde
18	+5 V STROOM
19	HOT PLUG DETECT



USB Type-C-poort

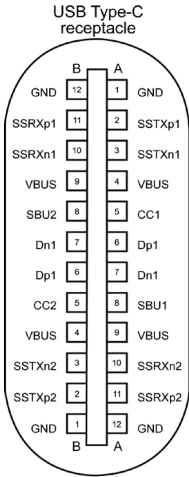



typically connected to a charger through a Type-C cable

Pen	Signaa	Pen	Signaa
A1	GND	B12	GND
A2	SSTXp1	B11	SSRXp1
A3	SSTXn1	B10	SSRXn1
A4	VBUS	B9	VBUS
A5	CC1	B8	SBU2
A6	Dp1	B7	Dn1
A7	Dn1	B6	Dp1
A8	SBU1	B5	CC2
A9	VBUS	B4	VBUS
A10	SSRXn2	B3	SSTXn2
A11	SSRXp2	B2	SSTXp2
A12	GND	B1	GND





Universal Serial Bus (USB)

Deze sectie biedt informatie over de USB-poorten op uw monitor.

 **OPMERKING: Tot 2A op uitgaande USB-poort (poort met  batterij pictogram) met BC 1.2-ondersteunende apparaten; tot 0,9A op de andere uitgaande USB-poorten; tot 3A op uitgaande USB Type-C-poort (poort met pictogram ) met 5V/3A ondersteunende apparaten.**

Uw monitor bevat de volgende USB-poorten:

- 2 inkomend - op de achterkant.
- 4 uitgaand - 2 onderop, 2 op de achterkant.

Laadpoort: de poorten met  batterijpictogram ondersteunen de mogelijkheid voor snel opladen als het apparaat BC 1.2 compatibel is. De uitgaande USB-C-poort met het pictogram  ondersteunt snel opladen als het apparaat 5V/3A ondersteunt.

 **OPMERKING: De USB-poorten van de monitor werken alleen wanneer de monitor is ingeschakeld of in de Stand-by-modus staat. Als de USB-kabel (Type-C naar Type-C) is aangesloten, werken de USB-poorten normaal. Volg anders de OSD-instelling van Overig opladen via USB, als de instelling “Aan in Stand-by-modus” is, dan werkt USB normaal, anders is USB uitgeschakeld. Als u de monitor uitschakelt en vervolgens weer inschakelt, kan de bevestigde randapparatuur een paar seconden nodig hebben om de normale functionaliteit te hervatten.**

Overdrachtsnelheid	Gegevensnelheid	Maximaal energieverbruik (elke poort)
Super speed	5 Gbps	4,5W
High-Speed	480 Mbps	2,5W
Volledige snelheid	12 Mbps	2,5W



USB upstream poort

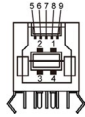

Pen nummer	Naam signaal
1	VBUS
2	D-
3	D+
4	GND
5	StdB_SSRX-
6	StdB_SSRX+
7	GND_DRAIN
8	StdB_SSTX-
9	StdB_SSTX+
Omhulsel	Afscherming

USB uitgaande poort



Pen nummer	Naam signaal
1	VBUS
2	D-
3	D+
4	GND
5	StdA_SSRX-
6	StdA_SSRX+
7	GND_DRAIN
8	StdA_SSTX-
9	StdA_SSTX+
Omhulsel	Afscherming

RJ45-poort (connectorkant)

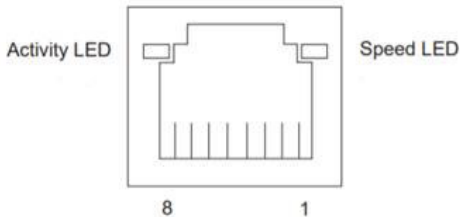

Pinnr.	10BASE-T 100BASE-T	1000BASE-T
1	Uitzenden+	BI_DA+
2	Uitzenden-	BI_DA-
3	Ontvangen+	BI_DB+
4	Ongebruikt	BI_DC+
5	Ongebruikt	BI_DC-
6	Ontvangen-	BI_DB-
7	Ongebruikt	BI_DD+
8	Ongebruikt	BI_DD-





Installatie stuurprogramma

Installeer het Realtek USB GBE Ethernet Controller-stuurprogramma voor uw systeem. Deze is beschikbaar voor downloaden op <https://www.dell.com/support> onder "Driver and download".



Netwerk (RJ45) gegevenssnelheid via USB-C maximale snelheid is 1000 Mbps.

Wake-on-LAN-gedrag

Energiebesparingsstand van computer	Systeemgedrag na ontvangen van Wake-on-LAN (WOL)-opdracht
Moderne Stand-by (S0ix)	Computer en monitor blijven in Stand-by maar netwerkcommunicatie is ingeschakeld.
Stand-by/Slaapstand (S3)	Zowel computer als monitor zijn ingeschakeld.
Slaapstand (S4)	Zowel computer als monitor zijn ingeschakeld.
UIT/Uitschakelen (S5)	Zowel computer als monitor zijn ingeschakeld.

-  **OPMERKING: De BIOS van de computer moet eerst worden geconfigureerd om WOL-functie in te schakelen.**
-  **OPMERKING: Deze LAN-poort voldoet aan 1000Base-T IEEE 802.3az en biedt ondersteuning voor Mac-adres (afgedrukt op het modeletiket) Pass-thru (MAPT), Wake-on-LAN (WOL) vanuit stand-bymodus (alleen S3) en UEFI* PXE Boot-functie [UEFI PXE Boot wordt niet ondersteund op Dell desktop-pc's (met uitzondering van OptiPlex 7090/3090 Ultra Desktop)], deze 3 functies zijn afhankelijk van de BIOS-instellingen en versie van het besturingssysteem. Functionaliteit kan variëren met niet-Dell-PC's.**

*UEFI staat voor Unified Extensible Firmware Interface.

-  **OPMERKING: WOL S4 en WOL S5 alleen geschikt met Dell-systemen die DPBS ondersteunen en is alleen met USB-C-aansluiting. Zorg ervoor dat de DPBS-functie is ingeschakeld op zowel de computer als de monitor.**
-  **OPMERKING: Bij enig probleem gerelateerd aan WOL moeten gebruikers de computer zonder monitor debuggen. Sluit aan op de monitor wanneer het probleem is opgelost.**



RJ45-connector LED-status:



LED	Kleur	Omschrijving
Rechter LED	Oranje of groen	Snelheidsindicator: <ul style="list-style-type: none">• Oranje aan - 100 0 Mbps• Groen aan - 100 Mbps• Uit - 10 Mbps
Linker LED	Groen	Koppelings-/activiteitsindicator: <ul style="list-style-type: none">• Knippert - activiteit over de poort.• Groen aan - koppeling wordt opgezet.• Uit - Geen koppeling opgezet.

OPMERKING: De RJ45-kabel wordt niet in de doos meegeleverd.



Plug-and-Play

U kunt het beeldscherm aansluiten op elk Plug & Play-compatibel systeem. De monitor voorziet het computersysteem automatisch van de uitgebreide schermgegevens (EDID) met display data channel (DDC) protocollen zodat de computer zichzelf kan configureren en de monitorinstellingen optimaliseren. De meeste monitorinstallaties vinden automatisch plaats; u kunt desgewenst andere instellingen selecteren. Raadpleeg [De monitor bedienen](#) voor meer informatie over het veranderen van de monitorinstellingen.

Kwaliteit en pixelbeleid LCD-monitor

Tijdens het fabricageproces van de LCD-monitor is het niet ongebruikelijk dat een of meer pixels vast raken in een onveranderende staat. Ze zijn nauwelijks zichtbaar en beïnvloeden de kwaliteit en bruikbaarheid niet. Ga voor meer informatie over de kwaliteit en het pixelbeleid van Dell beeldschermen naar

<https://www.dell.com/pixelguidelines>.



Ergonomie

△ **LET OP: Onjuist of langdurig gebruik van het toetsenbord kan letsel veroorzaken.**

△ **LET OP: Langdurig naar het monitorscherm kijken kan voor gespannen ogen zorgen.**

Houd voor uw comfort en efficiëntie de volgende richtlijnen aan bij het installeren en gebruiken van uw computerwerkstation:

- Plaats de computer zo, dat monitor en toetsenbord zich recht voor u bevinden als u werkt. Speciale planken zijn in de winkel verkrijgbaar om u te helpen bij het juist plaatsen van het toetsenbord.
- Om het risico van gespannen ogen en pijn in nek/armen/rug/schouders te voorkomen door langdurig gebruik van de monitor, adviseren we om:
 1. de afstand van het scherm tussen de 50 en 70 cm vanaf uw ogen te houden.
 2. Knipper regelmatig om uw ogen te bevochtigen of maak uw ogen nat met water na langdurig gebruik van de monitor.
 3. Neem elke twee uur een pauze van 20 minuten.
 4. Kijk tijdens die pauzes weg van de monitor en staar gedurende minstens 20 seconden naar een ver object op 7 meter afstand.
 5. Rek u af en toe uit om nek/armen/rug/schouders te ontspannen tijdens pauzes.
- Zorg ervoor dat het monitorscherm zich op ooghoogte of iets lager bevindt als u voor de monitor zit.
- Pas de helling van de monitor, het contrast en de helderheid aan.
- Pas de omgevingsverlichting aan (zoals plafondlampen, bureaulampen, en gordijnen of zonwering van nabije ramen) om spiegelingen en schitteringen op het monitorscherm te minimaliseren.
- Gebruik een stoel die de onderrug goed ondersteunt.
- Houd uw voorarmen horizontaal met de polsen in een neutrale, comfortabele stand als u het toetsenbord of muis gebruikt.
- Houd altijd ruimte vrij om uw handen te laten rusten bij gebruik van toetsenbord of muis.
- Laat uw bovenarmen op natuurlijke wijze aan beide kanten rusten.
- Zorg ervoor dat uw voeten plat op de grond staan.
- Als u zit, zorg er dan voor dat het gewicht van uw benen op uw voeten rust en niet op het voorste deel van de stoel. Pas de hoogte van de stoel aan of gebruik eventueel een voetensteun om een goede houding te handhaven.



- Wissel uw werkactiviteiten af. Probeer uw werk zo te organiseren dat u niet de hele tijd hoeft te zitten en werken. Probeer regelmatig op te staan en even te lopen.
- Houd het gebied onder het bureau vrij van obstakels en kabels of netsnoeren die inbreuk kunnen maken op comfortabel zitten of die een mogelijk gevaar voor struikelen vormen.

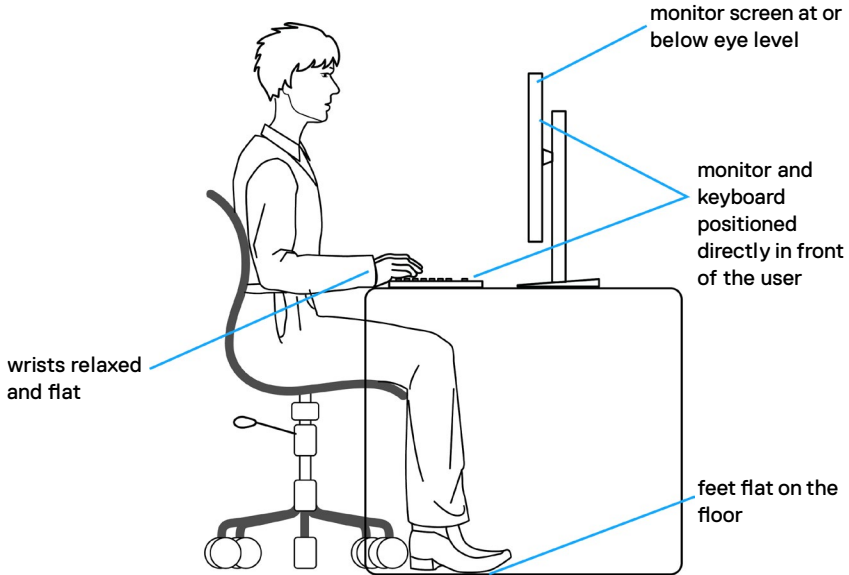

Het scherm gebruiken en verplaatsen

Volg de onderstaande richtlijnen om ervoor te zorgen dat de monitor goed wordt behandeld tijdens het optillen of verplaatsen:

- Schakel computer en monitor uit voordat u de monitor verplaatst of optilt.
- Maak alle kabels los van de monitor.
- Plaats de monitor in de originele verpakking met het originele verpakkingsmateriaal.
- Houd de onderrand en de zijkant van de monitor stevig vast zonder veel druk uit te oefenen bij het optillen of verplaatsen van de monitor.

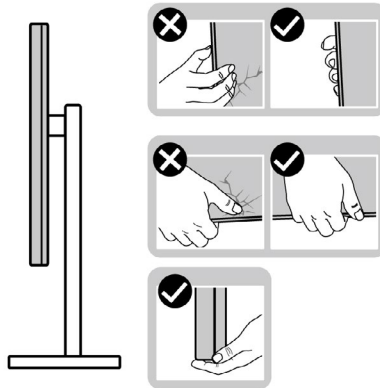

- Zorg er bij het optillen of verplaatsen van de monitor voor dat het scherm van u af wijst en druk niet op het schermgebied om krassen of andere schade te voorkomen.

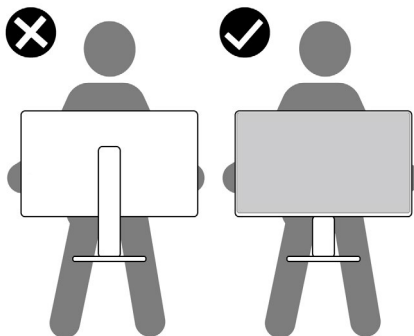

- Vermijd bij het vervoer van de monitor plotselinge schokken of trillingen.



- Draai de monitor bij het optillen of verplaatsen niet ondersteboven door de standaard of voet vast te houden. Dat kan schade aan de monitor of persoonlijk letsel veroorzaken.

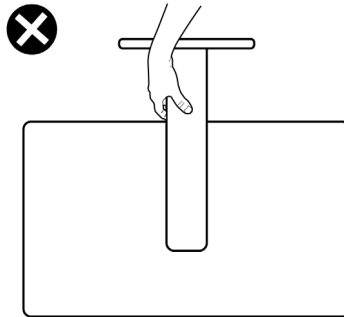

Onderhoudsrichtlijnen

De monitor reinigen

△ **LET OP:** Lees en volg de **Veiligheidsinstructies** voordat u de monitor reinigt.

⚠ **WAARSCHUWING:** Voorafgaand aan het reinigen van de monitor moet u de stroomkabel van de monitor uit het stopcontact halen.

Voor de beste werkwijze volgt u de instructies in de onderstaande lijst bij het uitpakken, schoonmaken of hanteren van uw monitor:

- Gebruik een schone doek die licht is bevochtigd met water om de voetassemblage, het scherm en het chassis van uw Dell-monitor schoon te maken. Gebruik, indien beschikbaar, een schermreinigingsdoekje of een oplossing die geschikt is voor het reinigen van Dell-monitors.
- Nadat u het oppervlak van de tafel hebt gereinigd, moet u controleren of het helemaal droog is en vrij is van elk vocht of reinigingsmiddel voordat u uw Dell-monitor erop plaatst.

△ **LET OP:** Gebruik geen schoonmaakmiddelen of andere chemicaliën zoals benzeen, thinner, ammoniak, schurende reinigingsmiddelen, alcohol of perslucht.

△ **LET OP:** Het gebruik van reinigingsmiddelen kan leiden tot veranderingen in het uiterlijk van het beeldscherm, zoals kleurvervaging, melkachtige film op het beeldscherm, vervorming, ongelijkmatige donkere schaduw en afbladdering van het schermoppervlak.



 **WAARSCHUWING: Spuit de reinigingsvloeistof of zelfs water niet rechtstreeks op het oppervlak van het beeldscherm. Als u de vloeistof rechtstreeks op het paneel spuit, zal deze naar de onderkant van het paneel rollen en de elektronica aantasten, met blijvende schade als gevolg. Gebruik in plaats daarvan de oplossing of het water op een zachte doek.**



 **OPMERKING: Schade aan het beeldscherm als gevolg van onjuiste reinigingsmethoden en het gebruik van benzeen, verdunner, ammoniak, schurende reinigingsmiddelen, alcohol, perslucht of reinigingsmiddel van welke aard dan ook, leidt tot door de klant veroorzaakte schade (CID). CID wordt niet gedekt door de standaard Dell garantie.**

- Als u witte poederreste ziet bij het uitpakken van de monitor, veegt u deze met een doek af.
- Ga voorzichtig om met de monitor omdat een donkergekleurde monitor kan krassen en witte krassen beter zichtbaar zijn dan op een lichter gekleurde monitor.
- Gebruik voor het behoud van de beste beeldkwaliteit van de monitor een dynamisch wisselende screensaver en schakel de monitor uit als deze niet in gebruik is.



De monitor instellen

De standaard aansluiten

-  **OPMERKING:** De standaard is bij verzending niet geïnstalleerd in de fabriek.
-  **OPMERKING:** De volgende instructies zijn uitsluitend van toepassing op de met de monitor geleverde standaard. Als u een standaard aansluit die u uit een andere bron hebt aangeschaft, volg dan de aanwijzingen die met de standaard zijn meegeleverd.

De monitorstandaard bevestigen:

1. Open de voorste klep van de doos om de standaard en voet er uit te halen.

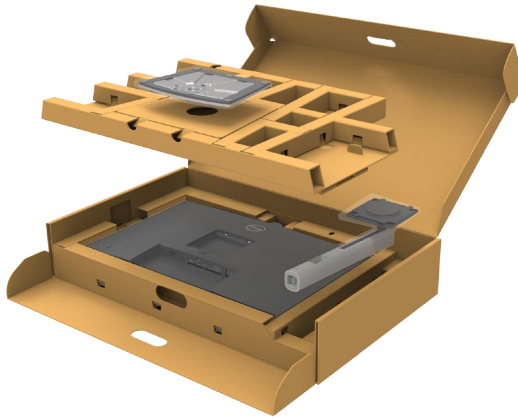

2. Lijn ze uit en plaats de standaard op de voet.
3. Open de schroefgreep onderop de voet en draai deze rechtsom om de standaard vast te zetten.



4. Sluit de schroefgreep.

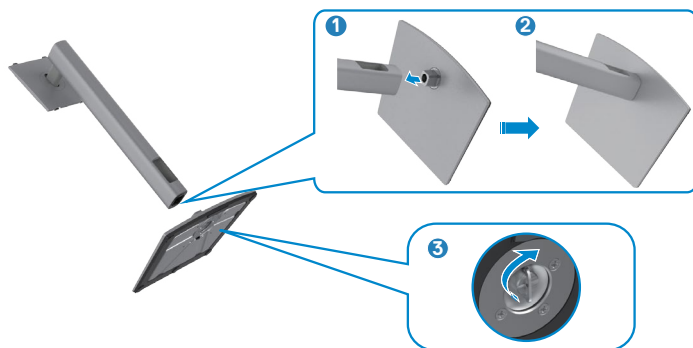

5. Open de beschermkap op de monitor om de VESA-sleuf te bereiken.



6. Schuif de tabs op de standaard in de sleuven op de achterkant van het scherm en breng de standaard omlaag zodat deze op zijn plaats klikt.



7. Houd de standaard vast en til de monitor op, en plaats deze vervolgens op een vlak oppervlak.



OPMERKING: Houd de standaard stevig vast als u de monitor optilt om eventuele schade te voorkomen.

8. Haal de beschermhoes van de monitor.

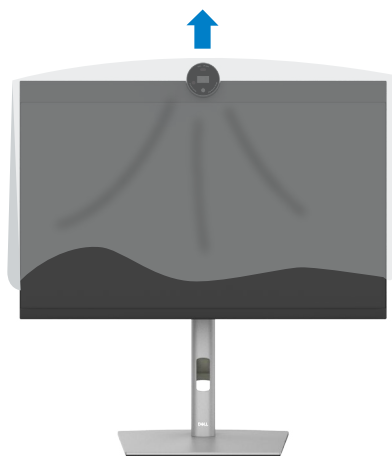

Het verticale kantelverlengstuk gebruiken

OPMERKING: De volgende instructies zijn uitsluitend van toepassing op de met de monitor geleverde standaard. Als u een standaard aansluit die u uit een andere bron hebt aangeschaft, volg dan de aanwijzingen die met de standaard zijn meegeleverd.

Het verticale kantelverlengstuk

Als de standaard aan de monitor is bevestigd, kunt u de monitor kantelen voor de prettigste kijkhoek.

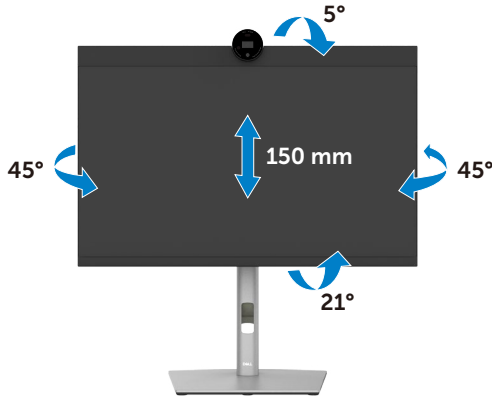

OPMERKING: De standaard is losgekoppeld als de monitor vanaf de fabriek wordt verzonden.



Het scherm draaien

Voordat u het scherm draait, moet u het verticaal omhoog trekken tot de bovenkant van de voet en daarna het scherm achterover kantelen tot het maximum om te voorkomen dat de onderrand van het scherm wordt geraakt.



-  **OPMERKING:** Om de scherminstelling op uw Dell-computer te wisselen tussen liggend en staand bij het roteren van het scherm, moet u het nieuwste grafische stuurprogramma downloaden en installeren. Om te downloaden, ga naar <https://www.dell.com/support/drivers> en zoek naar het juiste stuurprogramma.
-  **OPMERKING:** Als u het scherm in staande stand gebruikt, kunt u vermindering van de prestaties ervaren bij het gebruik van grafisch intensieve toepassingen zoals 3D-gaming.



De weergave-instellingen op uw computer configureren na het draaien

Nadat u het scherm hebt geroteerd, rondt u de volgende procedure af om de beeldscherminstellingen op de computer in te stellen.

 **OPMERKING:** Als u de monitor met een andere dan een Dell-computer gebruikt, ga dan naar de website van de fabrikant van de grafische kaart of de website van de computerfabrikant voor informatie over het roteren van de inhoud van het scherm.

De Beeldscherminstellingen configureren:

1. Rechtsklik op het **Desktop (Bureaublad)** en klik op **Properties (Eigenschappen)**.
2. Selecteer het tabblad **Settings (Instellingen)** en klik op **Advanced (Geavanceerd)**.
3. Als u een grafische kaart van AMD hebt, selecteer dan het tabblad **Rotation (Rotatie)** en stel de gewenste stand in.
4. Als u een grafische kaart van nVidia hebt, klikt u op het tabblad **nVidia**, selecteer in de linkerkolom **NVRotate** en vervolgens de gewenste stand.
5. Als u een grafische kaart van Intel® hebt, selecteert u het tabblad Intel graphics, klik op **Graphic Properties (Grafische eigenschappen)**, selecteer het tabblad **Rotation (Rotatie)** en stel de gewenste stand in.

 **OPMERKING:** Als u de optie voor rotatie niet ziet of als deze niet goed werkt, ga dan naar <https://www.dell.com/support> en download het nieuwste stuurprogramma voor de grafische kaart.

Rotatie van camerabeeld

	Windows 10	Windows 11
Microsoft Teams	x	x
Zoom	√	√

√ Ondersteunt rotatie van camerabeeld.

x Ondersteunt rotatie van camerabeeld niet.



De monitor aansluiten

- ⚠ WAARSCHUWING:** Volg de **Veiligheidsinstructies** voordat u een van de procedures in dit deel uitvoert.
- 📎 OPMERKING:** Dell-monitors zijn ontworpen om optimaal te functioneren met de door Dell-geleverde kabels in de doos. Dell geeft geen garantie voor de videokwaliteit en prestatie als niet-Dell-kabels worden gebruikt.
- 📎 OPMERKING:** Trek de kabels door de sleuf voor kabelbeheer voordat u ze aansluit.
- 📎 OPMERKING:** Sluit niet alle kabels tegelijk op de computer aan.
- 📎 OPMERKING:** De afbeeldingen zijn alleen bedoeld ter illustratie. Het uiterlijk van de computer kan variëren.

Om de monitor met de computer te verbinden:

1. Schakel de computer uit.
 2. Sluit de DisplayPort- of USB-kabel aan, en de USB Type-C-kabel van de monitor naar de computer.
- ⚠ OPGELET:** Voorafgaand aan het gebruik van de monitor wordt het aanbevolen om de standaardverhoger vast te maken aan een wand met gebruik van een kabelbinder of een snoer dat het gewicht van de monitor kan dragen om te voorkomen dat de monitor valt.

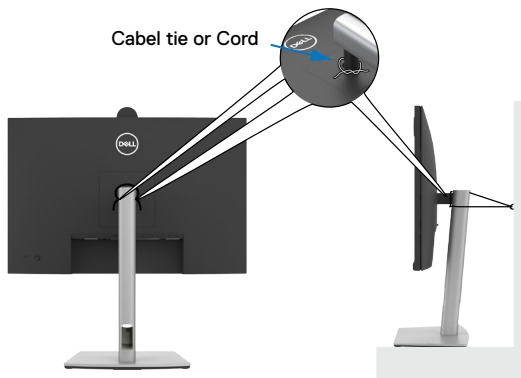

3. Schakel de monitor in.
 4. Selecteer in het OSD-menu de juiste invoerbron en schakel vervolgens de computer in.
- 📎 OPMERKING:** P2724DEB De standaardinstelling is DisplayPort 1.4. Mogelijk geeft een DisplayPort 1.1 grafische kaart niet normaal weer. Raadpleeg **Productspecifieke problemen: geen beeld bij het gebruik van de DP-verbinding met de pc** om de standaardinstelling te veranderen.



De HDMI-kabel aansluiten (Optioneel)

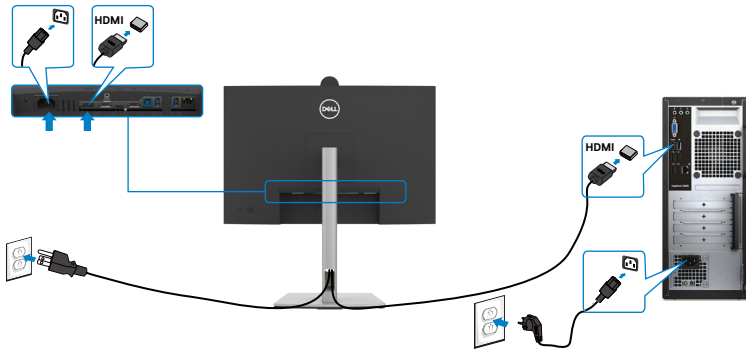

De DP-kabel aansluiten

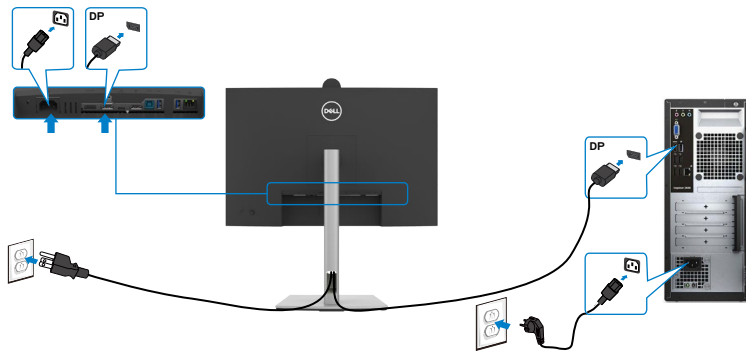

De monitor aansluiten voor de functie DP Multi-Stream Transport (MST)

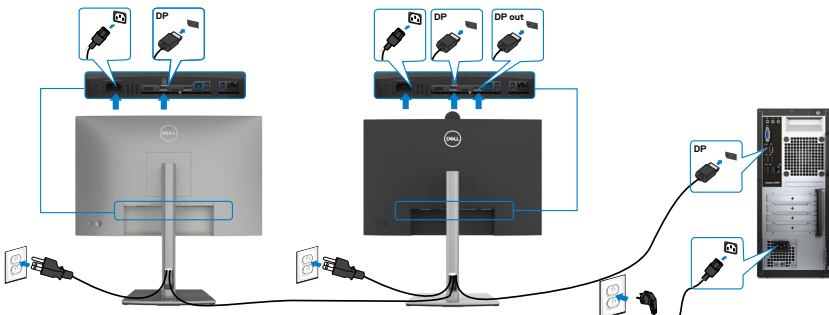

OPMERKING: Ondersteunt de optie DP MST. Om deze optie te kunnen gebruiken, moet de grafische kaart in uw pc minimaal zijn gecertificeerd voor DP1.2 met de optie MST.

OPMERKING: Verwijder de rubber plug als u de DP uit-connector gebruikt.



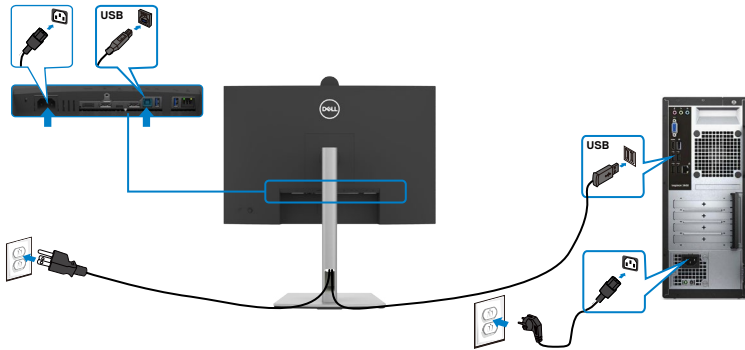

De USB-kabel aansluiten

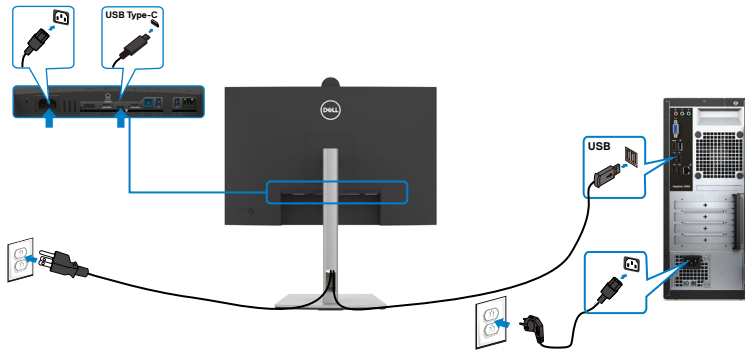

De USB-C-kabel aansluiten (A naar C)(Optioneel)



-  **OPMERKING:** Over deze verbinding is alleen gegevensoverdracht mogelijk, geen video. Voor weergave hebt u een andere videoverbinding nodig.
-  **OPMERKING:** USB Type-A naar Type-C-kabel is geen standaard accessoire in de doos.



De USB Type-C-kabel aansluiten (C naar C)

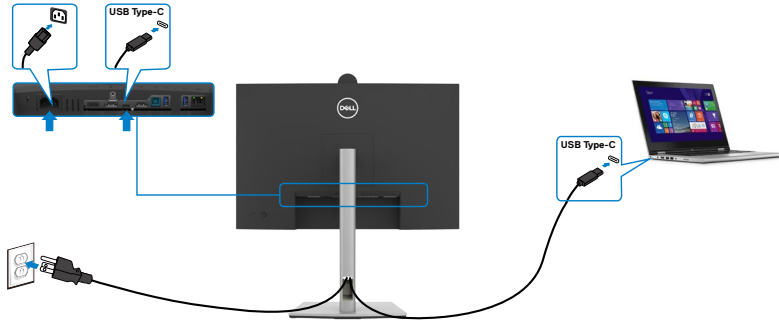

De USB Type-C-poort op de monitor:

- Kan alternatief worden gebruikt als USB Type-C of DisplayPort 1.4.
- Ondersteunt USB Power Delivery (PD), met profielen tot 90W.

OPMERKING: Ongeacht het gewenste/feitelijk gebruikte vermogen van uw laptop, of het resterende vermogen in de accu, is de monitor Dell P2724DEB ontworpen om energie tot 90W aan de laptop te leveren.

Nominaal vermogen (voor laptops met USB Type-C met energietoevoer)	Maximaal laadvermogen
45W	45W
65W	65W
90W	90W
130W	Niet ondersteund



De monitor aansluiten voor de functie USB-C Multi-Stream Transport (MST)

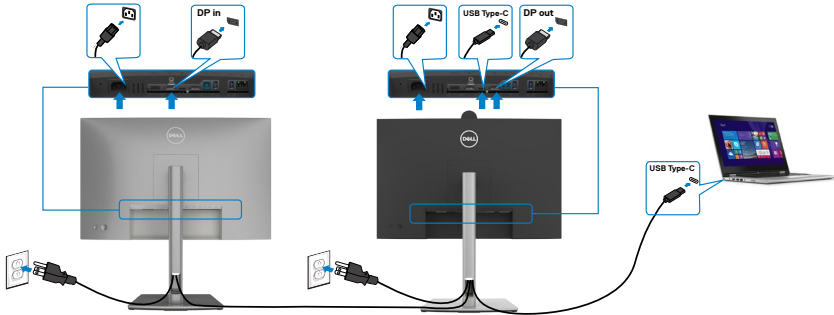

- OPMERKING:** Het maximale aantal ondersteunde P2724DEB's via MST is afhankelijk van de bandbreedte van de USB-C-bron. Raadpleeg [Productspecifieke problemen: geen beeld bij het gebruik van USB-C MST](#).
- OPMERKING:** Verwijder de rubber plug als u de DP uit-connector gebruikt.

De monitor aansluiten met een RJ45-kabel (optioneel)

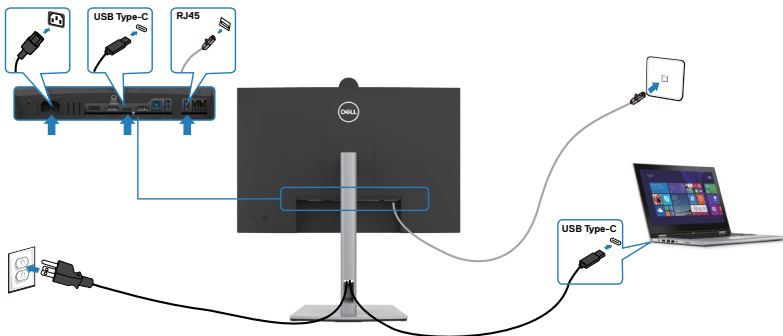

Dell Power Button Sync (DPBS)

De monitor is ontworpen met de optie Dell Power Button Sync (DPBS) zodat u de pc met de aan/uit-knop van de monitor in en uit kunt schakelen. Deze functie is compatibel met Dell-platforms die DPBS ondersteunen, en wordt alleen ondersteund via USB-C-interface.

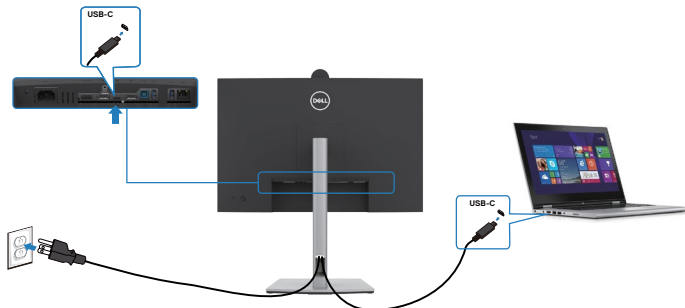

Om ervoor te zorgen dat de DPBS-functie voor de eerste keer werkt, moet u de volgende stappen uitvoeren voor Dell-platforms die DPBS ondersteunen in het **Configuratiescherm**.

OPMERKING: DPBS ondersteunt alleen de poort met het pictogram  .

OPMERKING: DPBS staat standaard op UIT, ga om dit in te schakelen naar het submenu Synchroniseren Dell-voedingsknop onder Display in OSD.

1. Ga naar het Control Panel (Configuratiescherm).

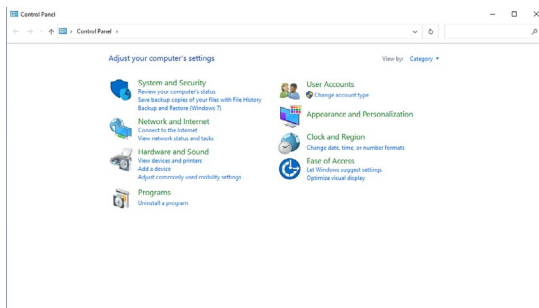

2. Selecteer **Hardware and Sound (Hardware en geluiden)** en vervolgens **Power Options (Energiebeheer)**.

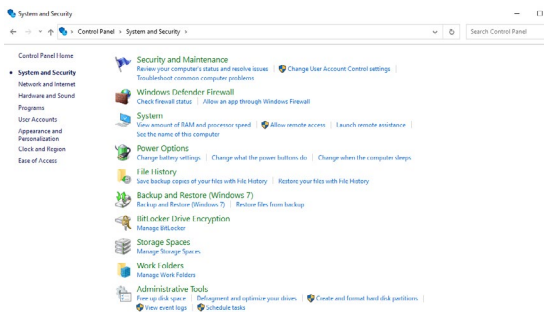

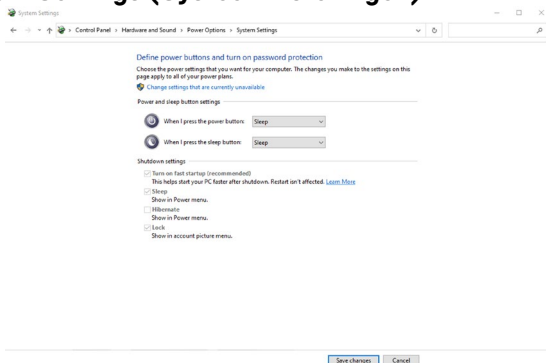

3. Ga naar **System Settings (Systeeminstellingen)**.

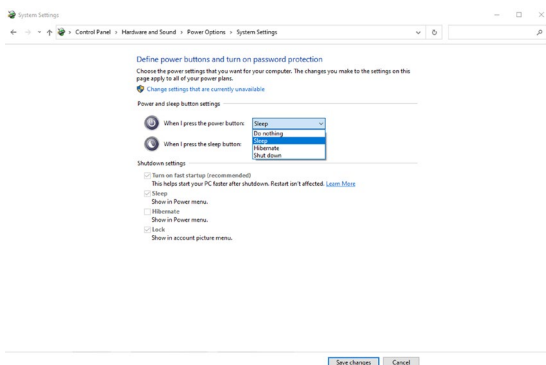

4. In het vervolgkeuzemenu **When I press the power button (Actie als ik op de aan/uit-knop druk)** staan een paar opties waaruit u kunt kiezen, namelijk **Do nothing (Geen actie ondernemen)/Sleep (Slapstand)/Hibernate (Sluimerstand)/Shut down (Afsluiten)**, en u kunt **Sleep (Slapstand)/Hibernate (Sluimerstand)/Shut down (Afsluiten)** selecteren).

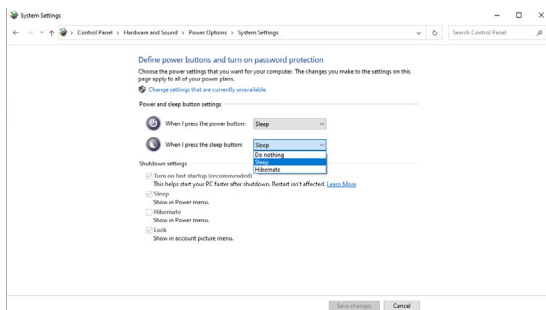



 **OPMERKING:** Selecteer niet **Do nothing (Geen actie ondernemen)**, anders kan de aan/uit-knop van de monitor niet synchroniseren met de stroomstatus van de pc.



De monitor voor het eerst voor DPBS aansluiten

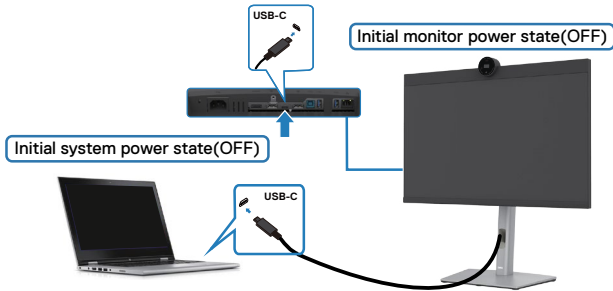

Ga als volgt te werk om de functie DPBS voor het eerst in te stellen:

1. Ga naar Synchroniseren Dell-voedingsknop in submenu onder Display en schakel het in.
2. Zorg ervoor dat zowel pc als monitor zijn uitgeschakeld.
3. Sluit de USB-C-kabel aan tussen pc en monitor.
4. Druk op de aan/uit-knop van de monitor om de monitor in te schakelen.
5. Zowel monitor als pc gaan even aan. Wacht even (circa 6 seconden) waarna zowel pc als monitor uitschakelen.
6. Druk op de aan/uit-knop van de monitor of de pc, waarna zowel de pc als de monitor inschakelen. De energietoestand van de pc is synchroon met de aan/uit-knop van de monitor.

OPMERKING: Als monitor en pc beide de eerste keer zijn uitgeschakeld, adviseren we om eerst de monitor in te schakelen, en daarna de USB-C-kabel aan te sluiten tussen pc en monitor.

OPMERKING: U kunt het Dell PC*-platform van stroom voorzien met gebruik van de DC-adaptersluiting. U kunt het Dell PC*-platform ook van stroom voorzien met gebruik van de USB-C-kabel van de monitor via Vermogensafgifte (PD); stel USB-C-laden 90 W in op Aan in de modus Uit.

* Zorg ervoor dat u de Dell PC controleert op ondersteuning van DPBS.



De functie DPBS gebruiken

De USB-C-kabel wekken

Bij het aansluiten van de USB-C-kabel is de status van de Monitor/PC als volgt:

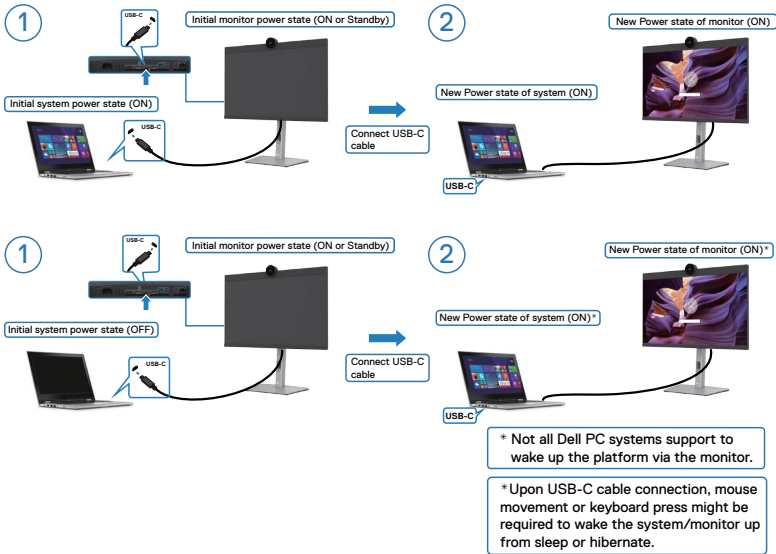

Als u de aan/uit-knop van de monitor of de pc indrukt, is de staat van monitor/pc als volgt:

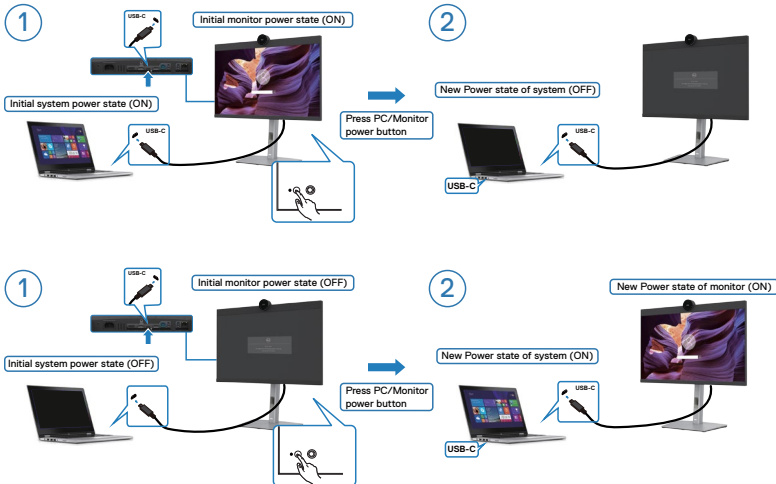

Als de energietoestand van monitor en pc beide AAN zijn, terwijl u de **press and hold 4 seconds on monitor power button (aan/uit-knop van de monitor 4 seconden ingedrukt houdt)**, verschijnt de vraag op het scherm of u de pc wilt uitschakelen.

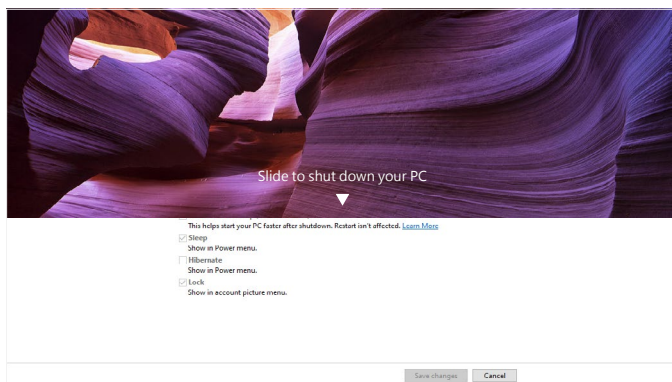
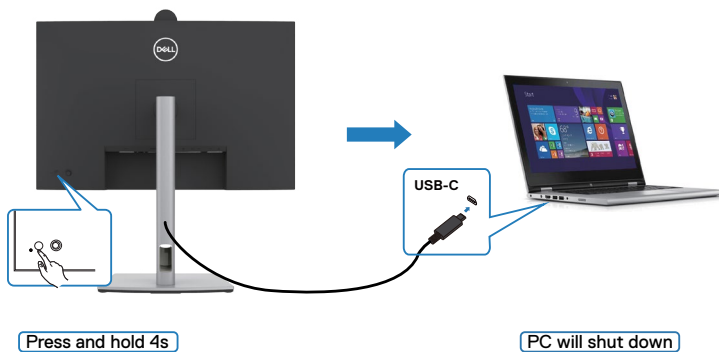

Als de energietoestand van monitor en pc beide AAN zijn, terwijl u de **you press and hold 10 seconds on monitor power button (aan/uit-knop van de monitor 10 seconden ingedrukt houdt)**, schakelt de pc uit.

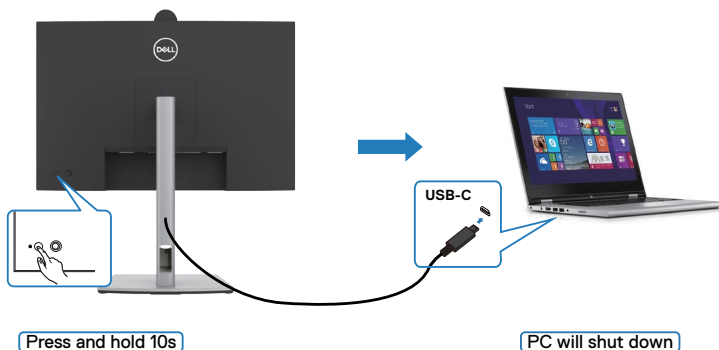

Aansluiten van de monitor voor USB-C Multi-Stream Transport (MST)-functie in DPBS-modus

Een pc is aanvankelijk in de staat UIT verbonden met twee monitoren, en de energietoestand van de pc loopt synchroon met de aan/uit-knop van Monitor 1. Als u op de aan/uit-knop van Monitor 1 of de pc drukt, schakelen zowel Monitor 1 als de pc in. Intussen blijft Monitor 2 uit. U moet de aan/uit-knop van Monitor 2 handmatig indrukken om deze in te schakelen.

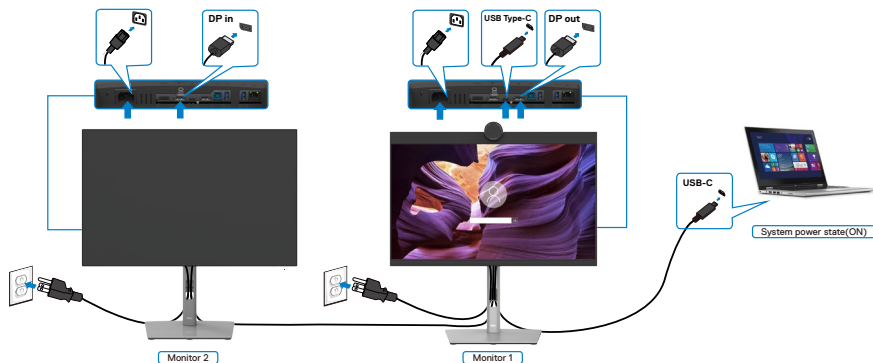

Op dezelfde wijze is een pc aanvankelijk in de staat UIT verbonden met twee monitoren, en de energietoestand van de pc loopt synchroon met de aan/uit-knop van Monitor 1. Als u op de aan/uit-knop van Monitor 1 of de pc drukt, schakelen zowel Monitor 1 als de pc uit. Intussen is Monitor 2 in de modus stand-by. U moet de aan/uit-knop van Monitor 2 handmatig indrukken om deze uit te schakelen.

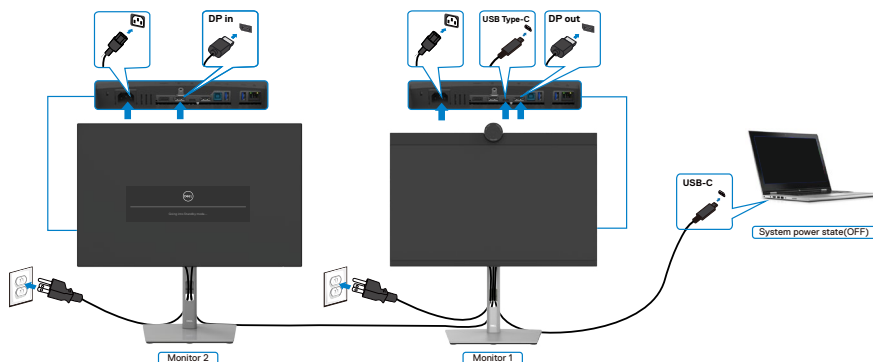

De monitor aansluiten voor USB-C in DPBS-modus

Dell PC*-platform heeft twee USB-C-poorten, zowel de voedingsstatus voor Monitor 1 als Monitor 2 kan worden gesynchroniseerd met de PC.

Terwijl de pc en twee monitoren aanvankelijk in de staat AAN staan, schakelt u met een druk op de aan/uit-knop van Monitor 1 of Monitor 2 de pc, Monitor 1 en Monitor 2 uit.

* Zorg ervoor dat u de Dell PC controleert op ondersteuning van DPBS.

OPMERKING: DPBS ondersteunt alleen de poort met het pictogram  .

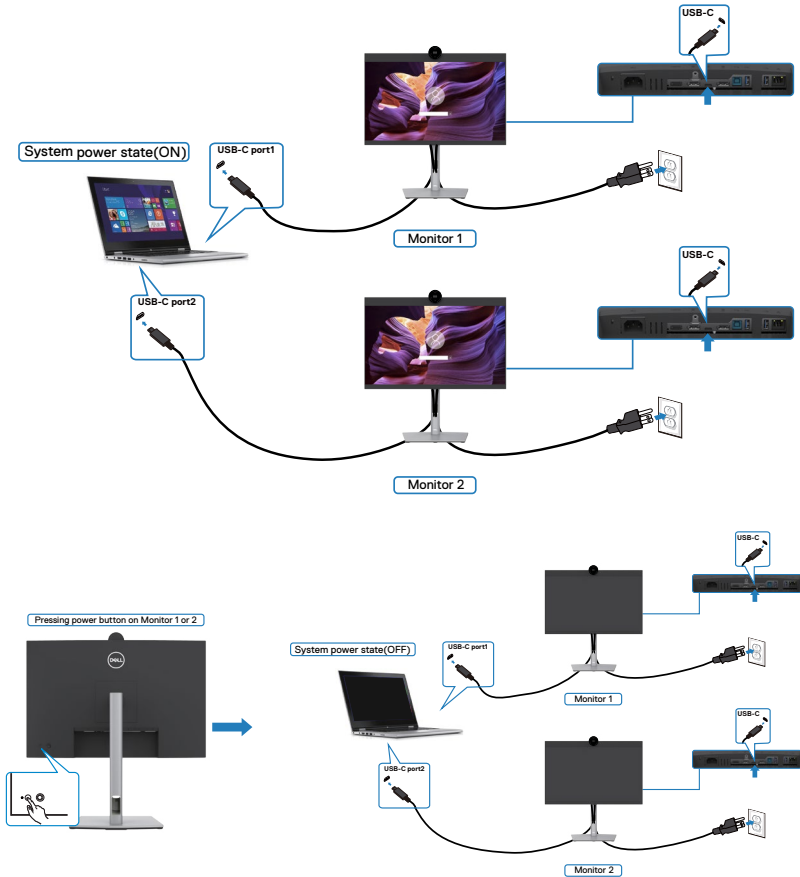

Zet **USB-C Charging** ➔ **90 W(USB-C-laden ➔ 90 W)** op Aan in de modus Uit.
Terwijl de pc en twee monitoren aanvankelijk in de staat UIT staan, schakelt u met een druk op de aan/uit-knop van Monitor 1 of Monitor 2 de pc, Monitor 2 en Monitor 2 AAN.

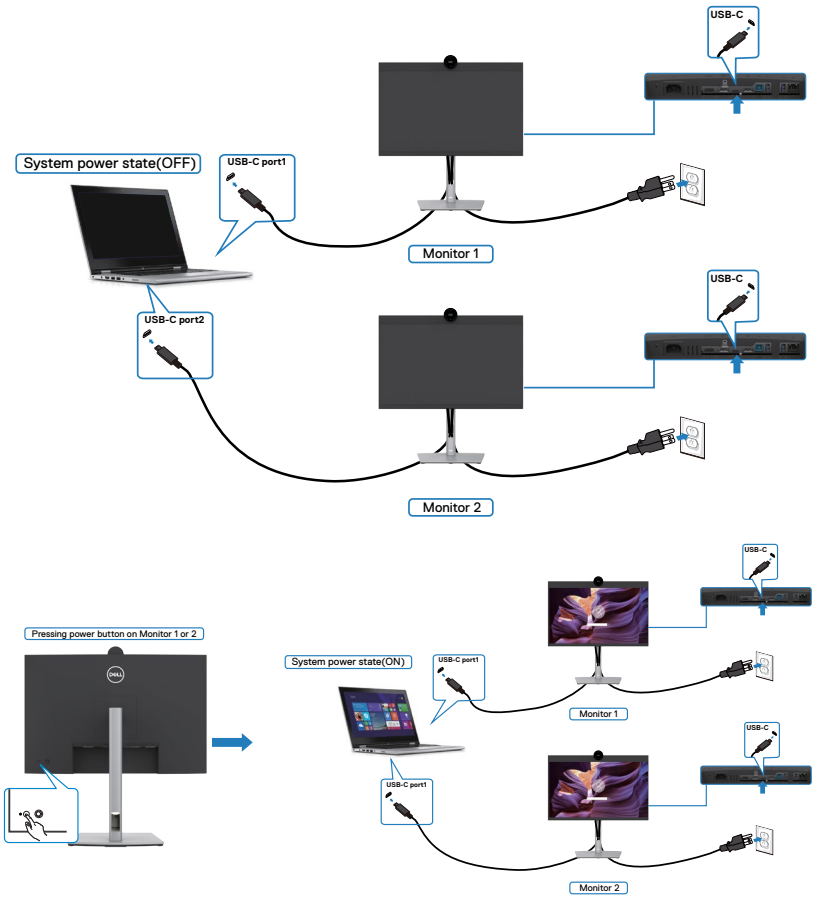

De kabels ordenen



Nadat alle benodigde kabels met de monitor en computer zijn verbonden (zie **De monitor aansluiten** voor het aansluiten van de kabels) organiseert u alle kabels zoals hierboven is afgebeeld.

Als de kabel te kort is om de pc te bereiken, kunt u rechtstreeks verbinding met de pc maken zonder door de sleuf op de monitorstandaard te routeren.



Bediening van de webcam op de monitor

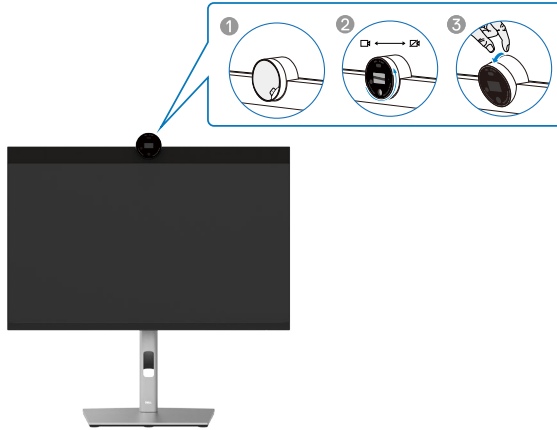

De webcam die het volgende biedt:

- Camera biedt verstelbaarheid voor kantelen over 0-20 graden
- 2K-video bij 30 fps en Volledige HD-video bij 60 fps
- AI Automatische framing
- 4x digitale zoom
- Verstelbaar gezichtsveld met automatische scherpstelling
- High Dynamic Range (HDR - Hoog dynamisch bereik) en ondersteuning voor geluidsreductie bij video
- Ondersteuning voor Wegloopvergrendeling en Activeren bij naderen
- Ondersteuning voor Windows Hello
- Aanvullende aanpassing met gebruik van Dell-randapparatenbeheer

Automatische framing (Framing enkele gebruiker):

- Als de gebruiker zich binnen 2 meter van de webcam bevindt, schakelt de webcam Automatische framing in.
- Functie (framing enkele gebruiker) en aanpassen van het frame om scherp te stellen op de gebruiker. U kunt Automatische framing inschakelen om ervoor te zorgen dat de camera u altijd in het midden van het frame houdt.

HDR en Geluidsreductie van video:

- De HDR met digitale overlap van de webcam garandeert superieure beeldkwaliteit in omgevingen met extreme verlichting, en geluidsreductie van video neemt automatisch korrelige afbeeldingen weg bij weinig licht.



Dell-randapparatenbeheer

Wat is Dell-randapparatenbeheer?

De toepassing Dell-randapparatenbeheer helpt u bij het beheren en instellen van diverse Dell-randapparatuur aangesloten op uw computer. Hiermee kan de gebruiker wijzigingen aanbrengen aan de webcam-instellingen van het apparaat en het biedt aanvullende aanpassing.

Voor meer gegevens over de toepassing en de aanpassingen die beschikbaar zijn voor de Dell P2724DEB, kunt u de handleiding voor Dell-randapparatenbeheer vinden op <https://www.dell.com/support>.

De monitor beveiligen met het Kensington-slot (optioneel)

De sleuf voor het beveiligingsslot bevindt zich onderop de monitor. (Zie [Sleuf voor beveiligingsslot](#)). Zet de monitor vast op een tafel met het Kensington beveiligingsslot.

Zie voor meer informatie over het gebruik van het Kensington-slot (apart leverbaar) de met het slot meegeleverde documentatie.

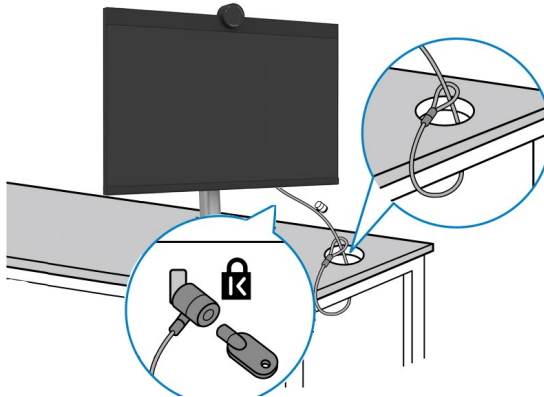

OPMERKING: De afbeelding dient uitsluitend ter illustratie. Het slot kan er anders uitzien.



De monitorstandaard verwijderen

-  **OPMERKING:** Om krassen op het LCD scherm te voorkomen wanneer u de standaard verwijdert, moet u ervoor zorgen dat de monitor op een zacht oppervlak wordt geplaatst en dat u het voorzichtig behandelt.
-  **OPMERKING:** De volgende stappen zijn specifiek voor het verwijderen van de standaard die bij uw monitor wordt geleverd. Als u een standaard verwijdert u hebt aangeschaft van een andere bron, volg dan de instelinstructions die worden meegeleverd met de standaard.

De standaard verwijderen:

 **OPGELET:** Plaats het monitorscherm op de desktop. Denk eraan dat de webcam een klein beetje uitsteekt buiten het monitorscherm; bescherm het oppervlak van de webcam om slijtage door de desktop te voorkomen.

1. Plaats de monitor op een zachte doek of kussen.
2. Houd de standaardontgrendelknop ingedrukt.
3. Til de standaard op en weg van de monitor.

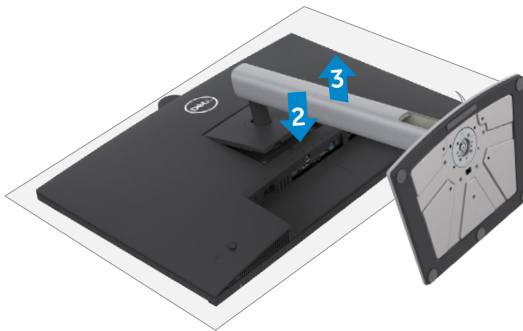

Muurmontage (optioneel)



OPMERKING: Gebruik bouten M4 x 10 mm om de monitor te bevestigen op de set voor muurmontage.

Raadpleeg de instructies die met de VESA-compatibele set voor muurmontage zijn meegeleverd.

1. Plaats de monitor op een zachte doek of kussen op een stabiele, vlakke tafel.
2. Verwijder de standaard. Voor meer informatie, zie [De monitorvoet verwijderen](#).
3. Gebruik een kruiskopschroevendraaier om de vier schroeven te verwijderen waarmee de plastic kap vast zit.
4. Bevestig de muurbeugel van de muurmontageset op de monitor.
5. Monteer de monitor aan de wand. Zie voor meer informatie de documentatie die wordt verzonden met de wandmontageset.

OPMERKING: Alleen gebruiken met een UL-, CSA- of GS-geregistreerde muurbevestigingsbeugel met een minimum gewicht/belastingscapaciteit van 22,6 kg (49,82 lb).



De monitor bedienen

De monitor inschakelen

Druk op de knop  om de monitor in te schakelen.



De joystick-bediening gebruiken





Gebruik de joystick-bediening op de achterkant van de monitor om OSD-aanpassingen te maken

als volgt:

1. Druk op de joystick om de OSD Menu Launcher te openen.
2. Beweeg de joystick omhoog/omlaag/naar midden/naar links/naar rechts om tussen de OSD-menu-opties te schakelen.



Joystickfuncties

Functie	Omschrijving
	Druk op de joystick om de OSD Menu Launcher te openen.
	Voor navigatie naar links en rechts.
	Voor navigatie omhoog en omlaag.

De Menu Launcher gebruiken

Druk op de joystick om de OSD Menu Launcher te openen.



Menu Launcher

- Druk de joystick **Up (omhoog)** om het **Main Menu (hoofdmenu)** te openen.
- Druk de joystick naar **Left (links)** of **Right (rechts)** om de gewenste **Shortcut Keys (sneltoetsen)** te selecteren.
- Druk de joystick **Down (omlaag)** om het menu te **Exit (sluiten)**.



Details Menu Launcher

De volgende tabel beschrijft de pictogrammen van de Menu Launcher:





Opties	Omschrijving
 Sneltoets: Menu	Gebruik deze menu knop om de schermweergave (OSD) te starten en het OSD-menu te selecteren.
 Sneltoets: Preset Modes (Vooraf ingestelde modi)	Gebruik deze toets om te kiezen uit een lijst van Preset color modes (vooraf ingestelde kleurmodi) .
 Sneltoets: Brightness (Helderheid)/ Contrast	Om de instelschuiven voor Brightness (Helderheid)/Contrast direct te bereiken.
 Sneltoets: Display Info (Beeldscherminfo)	Gebruik deze toets om te kiezen uit een lijst van Display Info (Beeldscherminfo) .
 Sneltoets: Aspect Ratio (Beeldverhouding)	Gebruik deze toets om te kiezen uit een lijst van Aspect Ratio (Beeldverhouding) .
 Sneltoets: Input Source (Invoerbron)	Gebruik deze toets om te kiezen uit een lijst van Input Source (Invoerbron) .
 Exit (Afsluiten)	Gebruik deze knop om terug te keren naar het hoofdmenu of om het OSD-hoofdmenu te exit (Afsluiten) .

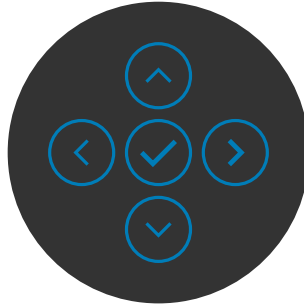

Knop op voorpaneel



Gebruik de knoppen op de voorkant van de monitor om de beeldinstellingen aan te passen.



Voorpaneel	Omschrijving
1   Up (Omhoog) Down (Omlaag)	Gebruik de knoppen Up (Omhoog) (vergroten) en Down (Omlaag) (verminderen) om items in het OSD-menu in te stellen.
2  Previous (Vorige)	Gebruik de knop Previous (Vorige) om terug te keren naar het vorige menu.
3  Next (Volgende)	Gebruik de knop Next (Volgende) om de keuze te bevestigen.
4  Tick (Vinkje)	Gebruik de knop Tick (Vinkje) om de keuze te bevestigen.

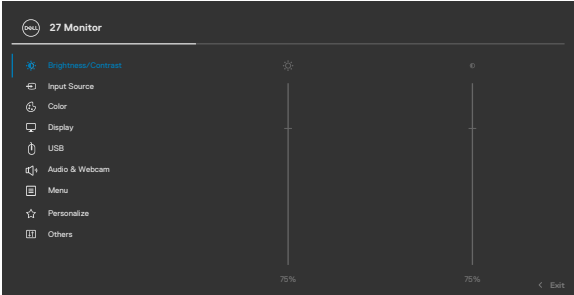

Het hoofdmenu gebruiken

Pictogram	Menu en submenu's	Omschrijving
	Brightness (Helderheid)/ Contrast	<p>Activeert de instellingen voor Brightness (Helderheid)/Contrast.</p>  
	Brightness (Helderheid)	<p>Past de luminantie van de schermverlichting aan (bereik: 0 - 100).</p> <p>Verplaats de joystick Up (omhoog) om de helderheid te vergroten.</p> <p>Verplaats de joystick Down (omlaag) om de helderheid te beperken.</p>
	Contrast	<p>Stel eerst de Brightness (Helderheid) in en daarna alleen het Contrast als verdere afstelling nodig is.</p> <p>Verplaats de joystick Up (omhoog) om het contrast te versterken of Down (omlaag) om het contrast te verminderen (tussen 0 en 100). 0 - 100).</p> <p>De functie Contrast stelt het verschil in tussen donker en licht op het monitorscherm.</p>



Pictogram Menu en submenu's

Omschrijving



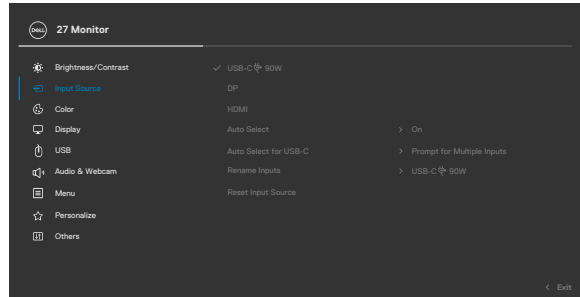

Input Source (Invoerbron)

Selecteert tussen verschillende video-ingangen die met uw monitor zijn verbonden.



USB-C 90W

Selecteer **USB-C  90W** invoer als u de **USB-C ** connector gebruikt. Druk op de joystick-knop om de selectie te bevestigen.

DP

Selecteer de ingang **DP** als u de **DP (DisplayPort)** connector gebruikt. Druk op de joystick-knop om de selectie te bevestigen.

HDMI

Selecteer de ingang **HDMI** als u de **HDMI**-connector gebruikt. Druk op de joystick-knop om de selectie te bevestigen.

Auto Select (Automatisch selecteren)

Hiermee kunt u naar beschikbare invoerbronnen zoeken. Druk op  om deze functie te selecteren.

Auto Select voor USB-C

Druk op  om deze functies te selecteren:

- ♦ **Prompt for Multiple Inputs (Vragen bij meerdere ingangen):** Toont altijd het bericht Switch to USB-C Video Input (Wissel naar USB-C video-ingang) zodat de gebruiker al dan niet wisselen kan kiezen.
- ♦ **Yes (Ja):** De monitor gaat altijd naar USB-C video zonder hierom te vragen als USB-C is aangesloten.
- ♦ **No (Nee):** De monitor wisselt NIET automatisch naar USB-C video van een andere beschikbare ingang.



Pictogram	Menu en submenu's	Omschrijving
	Rename Inputs (Ingangen hernoemen)	Hiermee kunt u Rename Inputs (ingangen hernoemen) .
	Reset Input Source (Invoerbron opnieuw instellen)	Stelt alle instellingen in het menu Input Source (Invoerbron) in op de fabrieksinstellingen. Druk op  om deze functie te selecteren.



Color (Kleur)

Past de kleurinstelmodus aan.

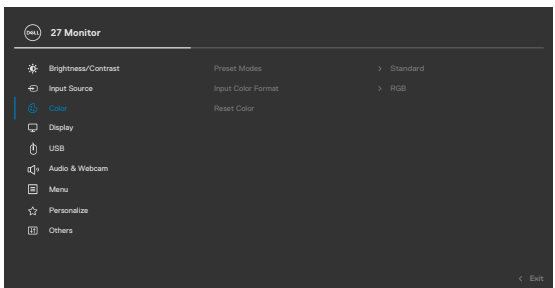

Preset Modes (Vooraf ingestelde modi)

Wanneer u Preset Modes (Vooraf ingestelde modi) selecteert, kunt u in de lijst kiezen uit **Standard (Standaard)**, **Movie (Film)**, **Game (Spel)**, **Warm, Cool (Koel)**, of **Custom Color (Aangepaste kleuren)**.

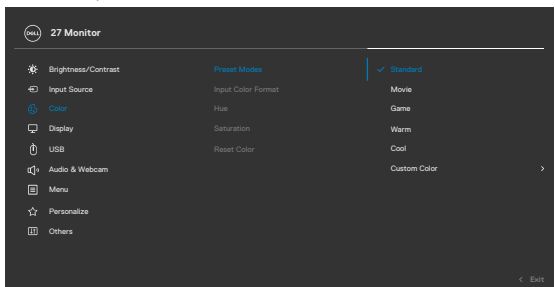

- ♦ **Standard (Standaard):** Standaard kleurinstelling, deze monitor gebruikt een scherm met weinig blauw licht, en is door TÜV gecertificeerd voor het beperken van de afgifte van blauw licht en voor het scheppen van een meer ontspannen en minder stimulerend beeld tijdens het lezen van materiaal op het scherm.
 - ♦ **Movie (Film):** ideaal voor films.
 - ♦ **Game (Spel):** ideaal voor de meeste gaming-toepassingen.
 - ♦ **Warm:** Geeft kleuren weer met lagere kleurtemperaturen. Het scherm ziet er warmer uit met een rode of gele tint.
 - ♦ **Cool (Koel):** Geeft kleuren weer met lagere kleurtemperaturen. Het scherm ziet er koeler uit met een blauwe tint.
 - ♦ **Custom Color (aangepaste kleur):** Hiermee kunt u de kleurinstellingen handmatig aanpassen. Druk op de joystickknoppen links en rechts om de waarden voor rood, groen en blauw aan te passen en uw eigen vooraf ingestelde kleurenmodus te maken.
-



Pictogram Menu en submenu's

Omschrijving

Input Color Format (Indeling invoerkleuren)

Hiermee kunt u de video-invoermodus instellen op:

- ♦ **RGB:** Selecteer deze optie als de monitor is aangesloten op een computer of een mediaspeler die RGB-uitvoer ondersteunt.
- ♦ **YCbCr:** Selecteer deze optie als de mediaspeler alleen YCbCr-uitvoer ondersteunt.

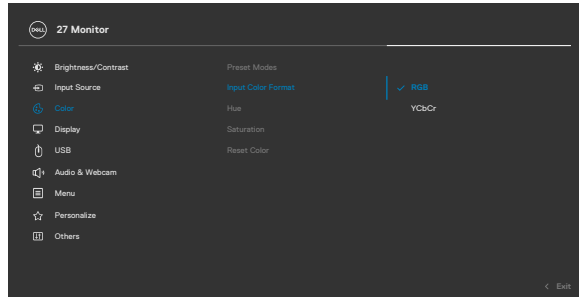

Hue (Tint)

Gebruik de joystick **Up (omhoog)** of **Down (omlaag)** om de **Hue (tint)** aan te passen van 0 tot 100.

OPMERKING: Instelling van Hue (tint) is alleen beschikbaar voor de modus **Movie (Film)** en de modus **Game (Spel)**.

Saturation (Verzadiging)

Gebruik de joystick **Up (omhoog)** of **Down (omlaag)** om de **Saturation (verzadiging)** aan te passen van 0 tot 100.

OPMERKING: Instelling van de verzadiging is alleen beschikbaar voor de modus **Movie (Film)** en de modus **Game (Spel)**.

Reset Color (Kleuren resetten)

Zet de kleurinstellingen van de monitor terug naar de fabrieksinstellingen.

Druk op  om deze functie te selecteren.



Pictogram Menu en submenu's



Display (Scherm)

Omschrijving

Gebruik het menu **Display (Weergave)** om het beeld aan te passen.

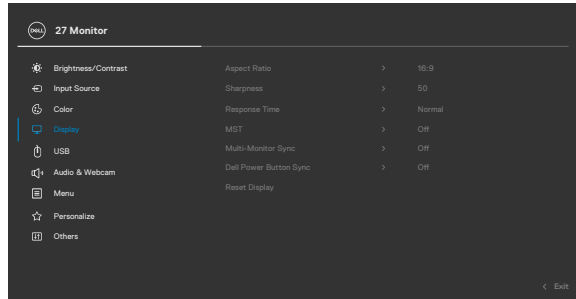

Aspect Ratio (Beeldverhouding)

Stel de beeldverhouding in op **16:9, 4:3, 5:4**.

Sharpness (Scherpte)

Laat het beeld er scherper of zachter uitzien. Verplaats de joystick omhoog en omlaag om de scherpte in te stellen tussen 0 en 100.

Response Time (Reactietijd)

Hiermee stelt u de **Response Time (Reactietijd)** in op **Normal (Normaal)** of **Fast (Snel)**.

MST

DP Multi Stream Transport, Stel in op **ON (AAN)** om MST (DP out) in te schakelen, stel in op **OFF (UIT)** om de functie MST uit te schakelen.

OPMERKING: Als de inkomende DP/USB-C-kabel en de uitgaande DP-kabel is aangesloten, schakelt de monitor automatisch MST = ON, deze actie wordt alleen eenmaal uitgevoerd na het herstellen van fabrieksinstellingen of een schermreset. Raadpleeg [De monitor aansluiten voor de functie DP Multi-Stream Transport \(MST\)](#).



Pictogram Menu en submenu's

Omschrijving

Multi-Monitor Sync (Synchroniseren van meerdere monitoren)

Multi-Monitor Sync maakt mogelijk om meerdere monitoren serieel te schakelen via de DisplayPort om een vooraf gedefinieerde groep OSD-instellingen op de achtergrond te synchroniseren.

In het Display Menu wordt een OSD-optie gemaakt, “**Multi-Monitor Sync (Synchroniseren van meerdere monitoren)**”, zodat de gebruiker synchroniseren in of uit kan schakelen.

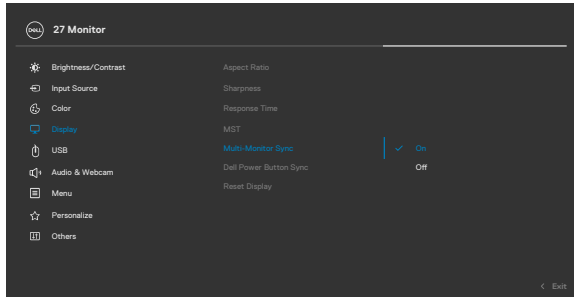

Dell Power Button Sync

Zodat u de voedingsstatus van het PC-systeem kunt regelen vanaf de voedingsknop van de monitor.

Hiermee kunt u de functie Synchronisatie voedingsknop Dell in- of uitschakelen.

OPMERKING: Deze functie wordt alleen ondersteund met Dell-platform met ingebouwde DPBS-functie, en wordt alleen ondersteund via USB-C-interface.

Reset Display (Beeldscherm resetten)

Stelt alle instellingen in het menu **Display (Beeldscherm)** in op de fabrieksinstellingen.

Druk op  om deze functie te selecteren.



Pictogram Menu en submenu's

Omschrijving



USB

Hiermee kunt u de inkomende USB-poort voor de DP/HDMI-ingangssignalen instellen, zodat u de uitgaande USB-poort van de monitor (bijvoorbeeld toetsenbord en muis) kunt gebruiken voor de huidige invoersignalen als u een computer aansluit op een van de inkomende poorten. Als u slechts een inkomende poort gebruikt, is de aangesloten inkomende poort actief.

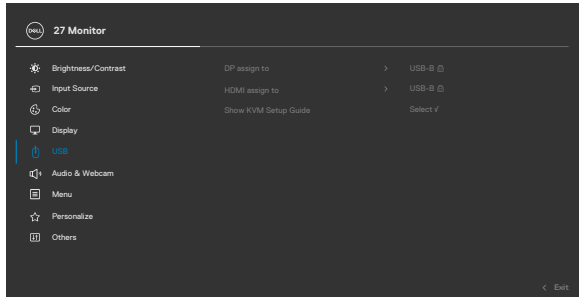

OPMERKING: Om schade aan of verlies van gegevens te voorkomen, moet u, voordat u de inkomende USB-poorten verwisselt, ervoor zorgen dat geen USB-opslagapparaten in gebruik zijn door de computer die zijn aangesloten op de inkomende USB-poort van de monitor.

Show KVM Setup Guide (KVM installatiegids tonen)

Selecteer deze optie en volg de stappen als u meerdere computers op het beeldscherm wilt aansluiten en één toetsenbord- en muisconfiguratie wilt gebruiken.



Pictogram Menu en submenu's

Omschrijving



Audio & Webcam

Gebruik het menu Audio-instellingen om de audio-instellingen aan te passen.

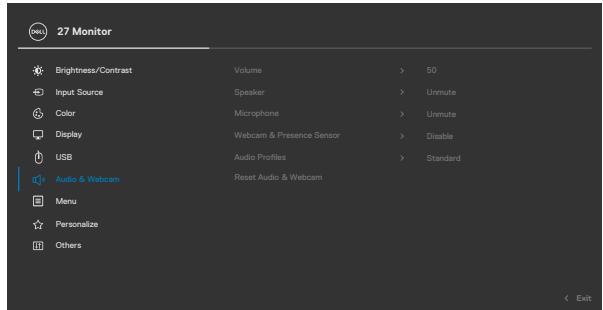

Volume

Hiermee kunt u het luidsprekervolume verhogen.

Beweeg de joystick omhoog en omlaag om het volume in te stellen van '0' tot '100'.

Speaker (Luidspreker)

Selecteer On (Aan) of Off (Uit) van de Luidspreker functie.

Microfoon

Selecteer Microfoon-functie Mute [Dempen] of Unmute [Niet dempen].

Webcam & aanwezigheidsensor

Selecteer de functie De webcam en aanwezigheidsensor inschakelen of uitschakelen.

OPMERKING: Door het uitschakelen van "webcam & aanwezigheidsensor" wordt de gehele webcam-module uitgeschakeld, en de webcam en de sensor worden niet weergegeven in het systeem.

Draai de camera voor het vergrendelen en ontgrendelen van de sluiters van de camera.



Pictogram Menu en submenu's

Omschrijving

Audioprofielen

Klap uit voor het tonen van de diverse audioprofielen.

- **Spraakmodus**, benadrukken op spraak, ideaal voor spraak- en video-oproepen.
- **Filmmodus**, benadrukt spraak en geluid met lage frequentie, voor meeslepende videoweergave-ervaring.
- **Spelmodus**, versterken van lage en hoge frequenties, voor een verbeterd gevoel van ruimte en oriëntatie bij gaming.
- **Muziekmodus**, biedt een vlak EQ-profiel, voor getrouw afspelen van muziek.

Reset Audio & Webcam

Reset alle instellingen onder het menu Audio en webcam naar de vooraf ingestelde fabriekswaarden.



Menu

Selecteer deze optie om de instellingen van OSD aan te passen, zoals de taal, de tijd dat het menu op het scherm blijft, enzovoort.

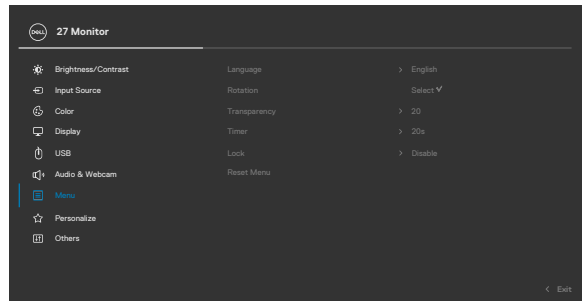

Language (Taal)

Stel het OSD in op een van acht talen. (Engels, Spaans, Frans, Duits, Braziliaans-Portugees, Russisch, Vereenvoudigd Chinees of Japans).

Rotation (Rotatie)

Draait het OSD met 0/90/270 graden. U kunt het menu aanpassen aan de rotatie van uw beeldscherm.

Transparency (Transparantie)

Selecteer deze optie om de menutransparantie te veranderen door de joystick omhoog of omlaag te verplaatsen (Bereik: 0 - 100).



Pictogram Menu en submenu's

Omschrijving

Timer

OSD Hold Time (Vasthoudtijd OSD): Stelt de tijdsduur in dat de OSD actief blijft nadat u op een knop hebt gedrukt.

Verplaats de joystick om de schuif af te stellen in stappen van 1 seconde, van 5 tot 60 seconden.

Lock (Vergrendelen)

Als de bedieningsknoppen op de monitor vergrendeld zijn, voorkomt u dat anderen deze gebruiken. Het voorkomt tevens per ongeluk activeren bij meerdere naast elkaar opgestelde monitoren.

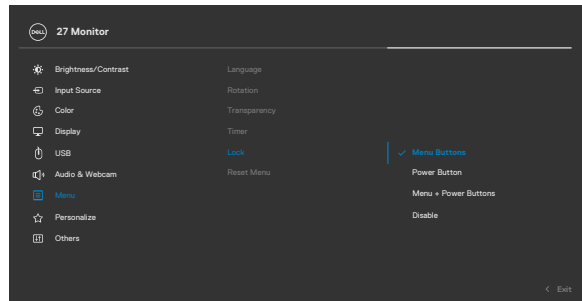

- **Menu Buttons (Menuknoppen):** Via OSD om de Menuknoppen te vergrendelen.
- **Power Button (Aan/uit-knop):** Via OSD om de Aan-/uitknop te vergrendelen.
- **Menu + Power Buttons (Menuknoppen + aan-/uitknop):** Via OSD om alle menu- en aan-/uitknoppen te vergrendelen.
- **Disable (Uitschakelen):** Verplaats de joystick naar links en houd hem daar gedurende 4 seconden.

Reset Menu (Menu Resetten)

Stelt alle instellingen in het menu **Reset (Resetten)** in op de fabrieksinstellingen.

Druk op  om deze functie te selecteren.





Personalize (Personaliseren)

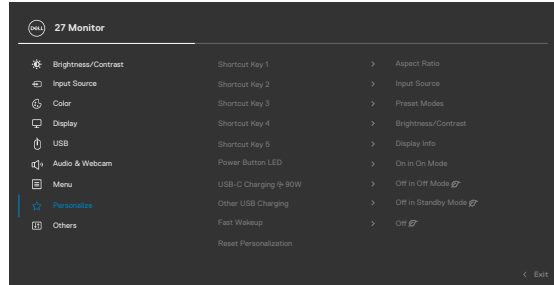

Shortcut key 1 (Sneltoets 1)

Shortcut key 2 (Sneltoets 2)

Shortcut key 3 (Sneltoets 3)

Selecteer uit **Beeldverhouding, Ingangsbron, Vooraf ingestelde modi, Helderheid/contrast, Display-info** ingesteld als snelkoppelingstoets.

Shortcut key 4 (Sneltoets 4)

Shortcut key 5 (Sneltoets 5)

Power Button LED (Aan/uit-knop LED)

Hiermee kunt u de staat van het lampje in de aan/uit-knop instellen om energie te besparen.

USB-C Charging 90W

Hiermee kunt u de laadfunctie **USB-C Charging (USB-C laden)** in- of uitschakelen als de monitor is uitgeschakeld.

OPMERKING: Als deze functie is ingeschakeld, kunt u uw notebook of mobiele apparaten laden via de USB-C-kabel ook als de monitor is uitgeschakeld.

Other USB Charging (Ander USB laden)

Hiermee kunt u de laadfunctie **Other USB Charging (Ander USB laden)** in- of uitschakelen als de monitor stand-by staat.

OPMERKING: Als deze functie is ingeschakeld, kunt u uw notebook of mobiele apparaten laden via de USB-A-kabel ook als de monitor stand-by staat.



Pictogram Menu en submenu's

Omschrijving

Fast Wakeup (Snel ontwaken)

Versnelt de hersteltijd uit de slaapstand.

Reset Personalization (Personalisatie opnieuw instellen)

Stelt alle instellingen in het menu **Personalize (Personaliseren)** in op de fabrieksinstellingen. Druk op  om deze functie te selecteren.



Others (Overige)

Selecteer deze optie om de OSD-instellingen aan te passen zoals de **DDC/CI, LCD Conditioning (LCD conditionering)**, enzovoort.

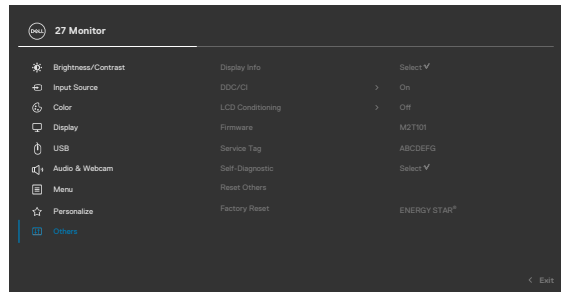

Display Info (Beeldscherminfo)

Toont de huidige instellingen van de monitor. Druk op  om deze functie te selecteren.

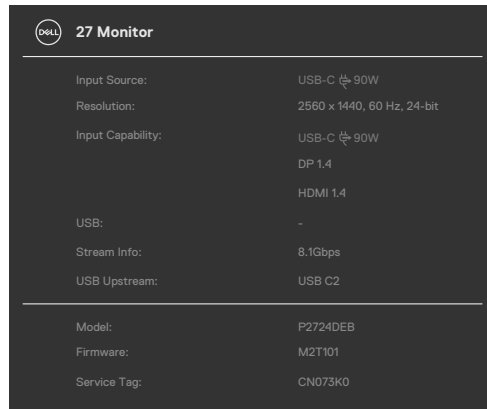

DDC/CI

Met **DDC/CI** (Display Data Channel/Command Interface) zijn de monitorparameters (helderheid, kleurbalans enzovoort) instelbaar met de software op uw computer. U kunt de optie uitschakelen door **Off (Uit)** te selecteren. Schakel deze functie in voor de beste gebruikerservaring en optimale prestaties van de monitor.

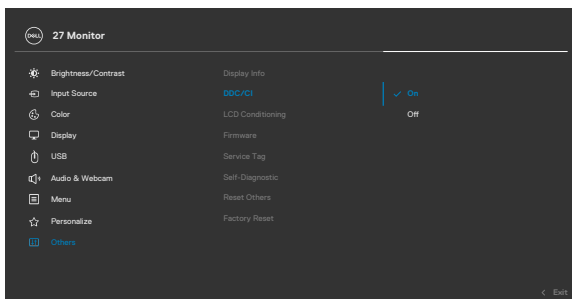

LCD Conditioning (LCD conditionering)

Helpt kleine gevallen van hangende beelden beperken. Afhankelijk van de mate waarin beelden blijven "hangen", kan het even duren voordat het programma is uitgevoerd. U kunt deze optie inschakelen door **On (Aan)** te selecteren.

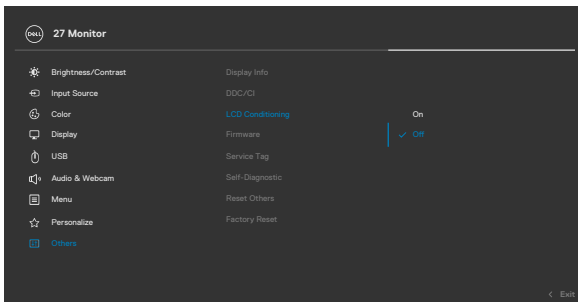

Firmware

Geeft de **firmware**-versie van de monitor weer.



Pictogram	Menu en submenu's	Omschrijving
	Service Tag	Toont de Service Tag . De Service Tag is een unieke alfanumerieke aanduiding waarmee Dell de productspecificaties kan identificeren en de garantie beoordelen. OPMERKING: De Service Tag is tevens afgedrukt op een label op de achterkant van de kap.
	Self-Diagnostics (Zelfdiagnose)	Gebruik deze optie om de ingebouwde diagnoses uit te voeren, zie Ingebouwde diagnoses .
	Reset Others (Overige resetten)	Stelt alle instellingen in het menu Others (Overige) in op de fabrieksinstellingen. Druk op  om deze functie te selecteren.
	Factory Reset (Fabrieksinstellingen)	Herstelt de fabrieksinstellingen voor alle vooraf ingestelde waarden. Dit zijn ook de instellingen voor ENERGY STAR® -tests.



De OSD-vergrendelfunctie gebruiken

U kunt de bedieningsknoppen op het voor- en achterpaneel vergrendelen om toegang te verhinderen tot het OSD-menu en/of de aan-/uitknop.

Gebruik het menu Lock (Vergrendelen) om de knop(pen) te vergrendelen.

1. Selecteer een van de volgende opties.

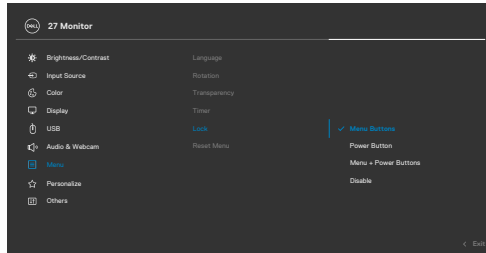

2. Het volgende bericht verschijnt.

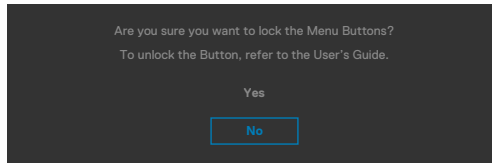

3. Selecteer **Yes (Ja)** om knoppen te vergrendelen. Bij het indrukken van een bedieningsknop verschijnt na vergrendeling het slotpictogram .



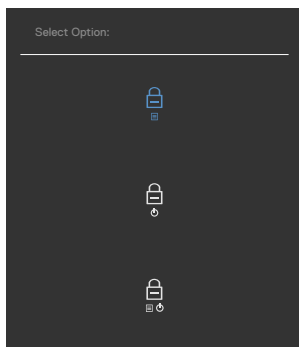

Gebruik de joystick om de knop(pen) te vergrendelen.

Houd de linkernavigatie van de joystick vier seconden ingedrukt, waarna een menu op het scherm verschijnt.



Selecteer een van de volgende opties:



Opties	Omschrijving
1  Knop vergrendelen	Selecteer deze optie om het OSD-menu te vergrendelen.
2  Aan/uit-knop vergrendelen	Kies deze optie om de aan-/uitknop te vergrendelen. Hierdoor kan de gebruiker de monitor niet meer uitschakelen met de aan/uit-knop.
3  Menuknoppen en Aan/uit-knop vergrendelen	Kies deze optie om het OSD-menu en de aan/uit-knop te vergrendelen.

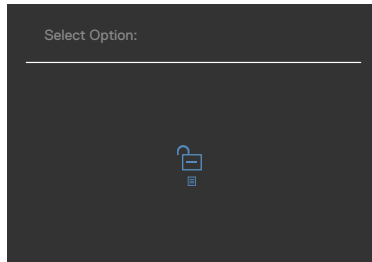

Zo ontgrendelt u de knop(pen).

Houd de linkernavigatie van de joystick vier seconden ingedrukt, waarna een menu op het scherm verschijnt. De volgende tabel beschrijft de opties voor het ontgrendelen van de bedieningsknoppen op het voorpaneel.



Opties	Omschrijving
<p>1</p>  <p>Menuknop ontgrendelen)</p>	Selecteer deze optie om het OSD-menu te ontgrendelen.
<p>2</p>  <p>Aan/uit-knop ontgrendelen</p>	Kies deze optie om de aan/uit-knop te ontgrendelen om de monitor uit te schakelen.
<p>3</p>  <p>Menuknoppen en Aan/uit-knop ontgrendelen</p>	Kies deze optie om het OSD-menu en de aan/uit-knop te ontgrendelen om de monitor uit te schakelen.



Eerste installatie

Als u OSD items van **Factory Reset (Fabrieksinstellingen)** in de optie Other (Overige) selecteert, verschijnt het volgende bericht:

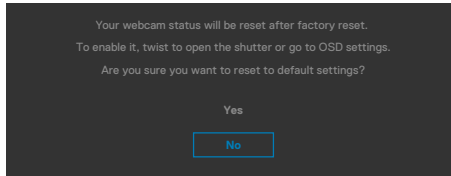

Als u **'Yes (ja)'** selecteert om de standaardinstellingen te herstellen, verschijnt het volgende bericht:

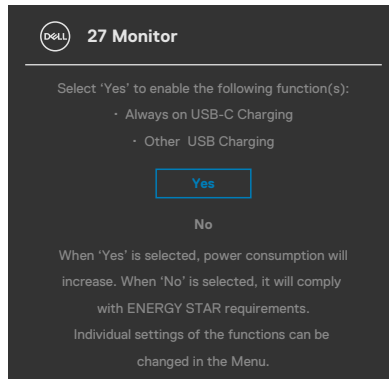

OSD-waarschuwingen

Als de monitor een bepaalde resolutie niet ondersteunt, verschijnt het volgende bericht:

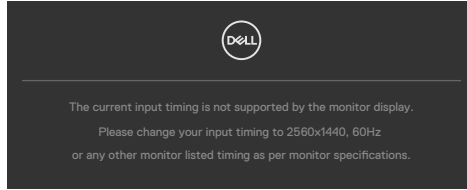

Dat betekent dat de monitor niet kan synchroniseren met het signaal dat deze van de computer ontvangt. Raadpleeg [Monitorspecificaties](#) voor de horizontale en verticale frequentiebereiken die deze monitor ondersteunt. De aanbevolen modus is **2560 x 1440**.

Voordat de functie DDC/CI wordt uitgeschakeld, wordt het volgende bericht weergegeven:

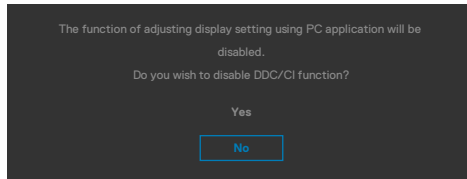

Als de monitor naar de **Standby Mode (modus stand-by)** gaat, verschijnt het volgende bericht:

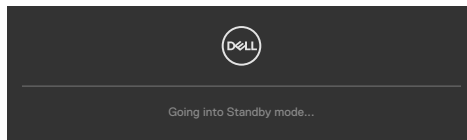

Activeer de computer en wek de monitor om toegang te krijgen tot het **OSD**.

Als u op een andere dan de aan/uit-knop drukt, verschijnt het volgende bericht afhankelijk van de geselecteerde ingang:

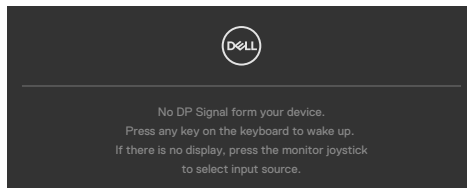

Een bericht verschijnt als de kabel die de alternatieve DP-modus ondersteunt met de monitor is verbonden, onder de volgende omstandigheden:

- Als Auto Select voor **USB-C** is ingesteld op **Prompt for Multiple Inputs (Vragen om meerdere ingangen)**.
- Als de USB-C-kabel met de monitor is verbonden.

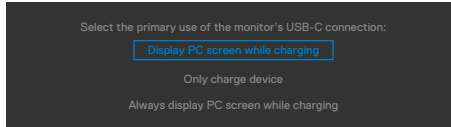

Als de monitor met twee of meer poorten is verbonden, en **Auto** of Input Source (Automatische invoerbron) is geselecteerd, gaat deze naar de volgende poort met een signaal.

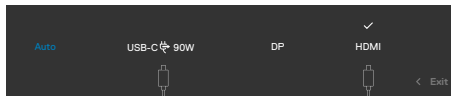

Selecteer OSD-items **On (Aan)** in de **Standby Mode (modus Stand-by)** in de optie Personalize (Personaliseren), het volgende bericht verschijnt:

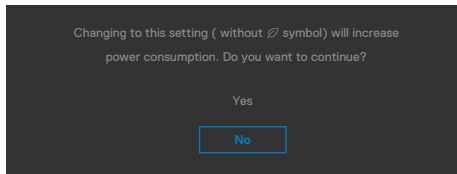

Als de helderheid is ingesteld boven het standaardniveau van 75% verschijnt het volgende bericht:

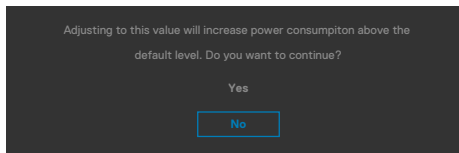

- Als u op "Yes (Ja)" klikt, verschijnt het bericht slechts eenmaal.
- Als u 'No (Nee)' kiest, verschijnt de waarschuwing opnieuw.
- De waarschuwing verschijnt alleen opnieuw als u een Factory Reset uitvoert vanuit het OSD-menu.



Als de ingang USB Type-C, DP of HDMI is geselecteerd en de bijbehorende kabel is niet aangesloten, dan verschijnt een zwevend dialogvenster zoals hieronder is afgebeeld.

OPMERKING: Het bericht kan enigszins variëren volgens het verbonden ingangssignaal.

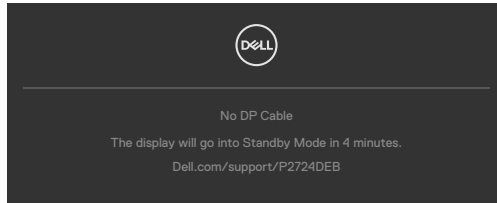

of

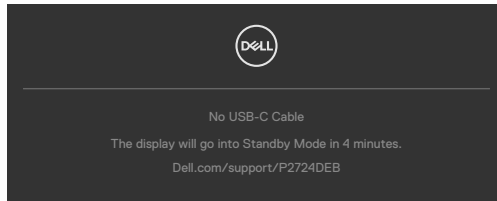

of

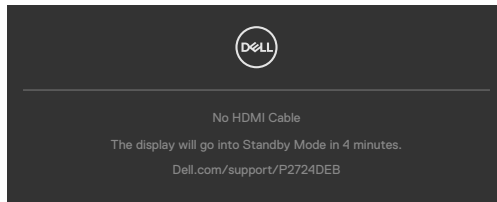

Wanneer de USB upstream kabel niet is aangesloten, en u drukt op de **Teams/ Haakschakelaar/Demp** toets, zal het volgende bericht verschijnen:

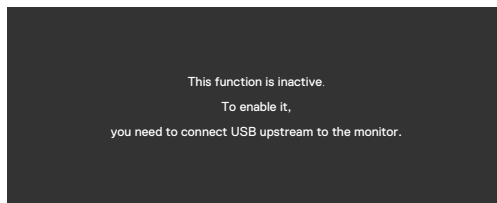

OPMERKING: Om de knoppen Teams/ Haakschakelaar/ Volume omlaag/ Volume omhoog/ Dempen te laten werken, moet u de USB upstream-kabel (Type-A naar Type-B of Type-C naar Type-C) aansluiten van de PC naar de monitor.

Zie [Probleemoplossing](#) voor meer informatie.



De maximale resolutie instellen

 **OPMERKING: De stappen kunnen enigszins variëren afhankelijk van de versie van Windows die u gebruikt.**

Zo stelt u de maximale resolutie in voor de monitor:

In Windows 8.1:

1. Voor Windows 8.1 selecteert u de tegel Bureaublad om over te schakelen op het klassieke bureaublad.
2. Rechtsklik op het bureaublad en klik op **Screen Resolution (Schermresolutie)**.
3. Als u meerdere monitors hebt aangesloten, moet u ervoor zorgen dat u **P2724DEB** selecteert.
4. Klik op de vervolgkeuzelijst van **Screen Resolution (Schermresolutie)** en selecteer **2560 x 1440**.
5. Klik op **OK**.

In Windows 10, Windows 11 :

1. Rechtsklik op het bureaublad en klik op **Display Settings (Beeldscherminstellingen)**.
2. Als u meerdere monitors hebt aangesloten, moet u ervoor zorgen dat u **P2724DEB** selecteert.
3. Klik op de vervolgkeuzelijst van **Displayresolutie** en selecteer **2560 x 1440**.
4. Klik op **Wijzigingen behouden**.

Als u **2560 x 1440** niet als optie ziet, moet u uw grafische driver bijwerken naar de meest recente versie. Voltooi een van de volgende procedures, afhankelijk van uw computer:

Als u een desktop of laptop van Dell hebt:

- Ga naar <https://www.dell.com/support>, voer uw service tag in en download het nieuwste stuurprogramma voor uw grafische kaart.

Als u een andere dan een Dell-computer (laptop of desktop) gebruikt:

- Ga naar de ondersteuningsite voor uw niet-Dell-computer en download de meest recente stuurprogramma's van de grafische kaart.
- Ga naar de website van de grafische kaart en download de meest recente stuurprogramma's van de grafische kaart.



Multi-Monitor Sync (Synchroniseren van meerdere monitoren)

Multi-Monitor Sync maakt het mogelijk om meerdere monitoren serieel te schakelen via de DisplayPort om een vooraf gedefinieerde groep OSD-instellingen op de achtergrond te synchroniseren.

In het Display Menu wordt een OSD-optie gemaakt, "Multi-Monitor Sync", zodat de gebruiker synchroniseren in of uit kan schakelen.

 **OPMERKING: MMS wordt niet ondersteund via de HDMI-interface.**

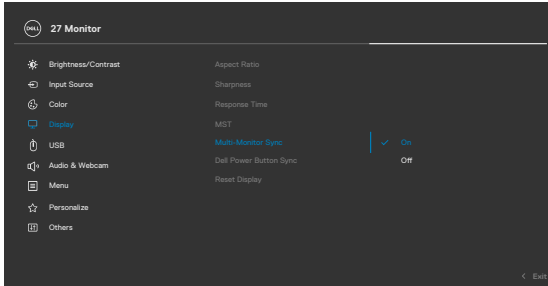

Als Monitor 2 Multi-Monitor Sync ondersteunt, wordt de optie MMS daarvan automatisch ingesteld op **On (Aan)** om eveneens te synchroniseren.

Als synchronisatie van OSD-instellingen tussen monitoren niet gewenst is, kunt u deze optie uitschakelen door de optie MMS van een van de monitoren in te stellen op **Off (Uit)**.

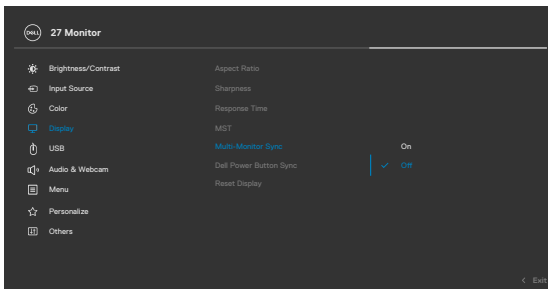

Gesynchroniseerde OSD-instellingen

- Brightness (Helderheid)
- Contrast (Contrast)
- Preset Modes (Vooraf ingestelde modi)
- Color Temperature (Kleurtemperatuur)
- Custom Color (RGB Gain) (Aangepaste kleur (RGB-versterking))
- Hue (Tint) (modus Movie, Game)
- Saturation (Verzadiging) (modus Movie, Game)
- Response Time (Reactietijd)
- Sharpness (Scherpte)



Multi-Monitor Sync (MMS) instellen

Tijdens het eerste inschakelen of het aansluiten van een nieuwe monitor, start de synchronisatie van de gebruikersinstellingen alleen als MMS is **On (Aan)**. Alle monitoren moeten de instellingen synchroniseren van Monitor 1.

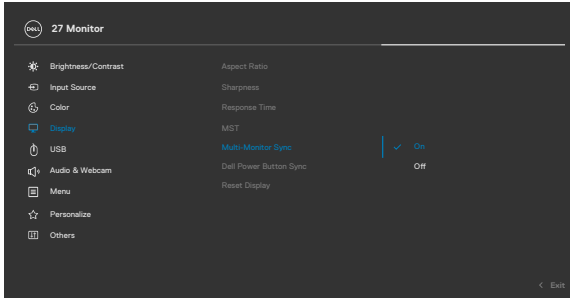

Na de eerste synchronisatie wordt daaropvolgend synchroniseren aangestuurd door wijzigingen aan de vooraf gedefinieerde groep van OSD-instellingen van enige monitor in de keten. Enige monitor kan de wijzigingen downstream en upstream initiëren.

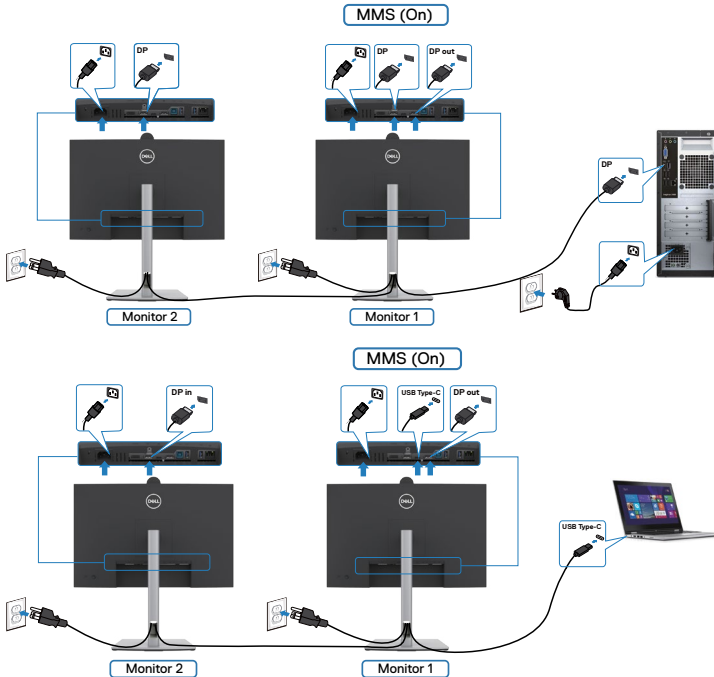

OPMERKING: U kunt USB-apparaat pas gebruiken op monitor 1 of monitor 2 nadat u de USB-kabel (C naar A of B naar A of C naar C) hebt aangesloten van de computer op de monitor.



Windows Hello instellen

In Windows® 10, Windows® 11:

Klik op het Windows startmenu, klik op **Settings (Instellingen)**.

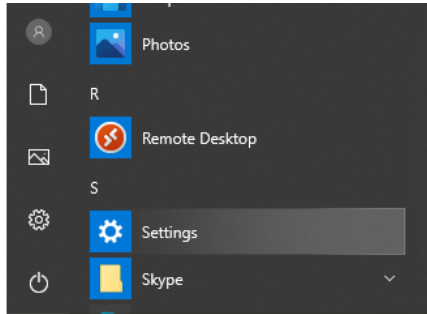

Klik op **Accounts**.

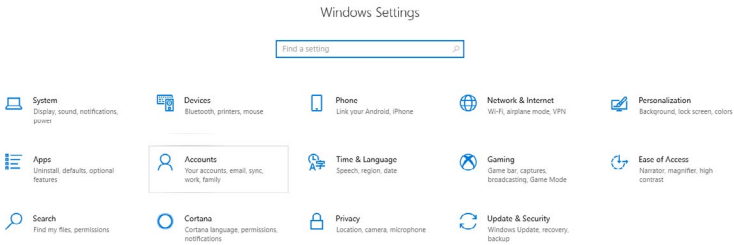

Klik op **Sign-in options (Aanmeldingsopties)**. U moet een PIN-code instellen voordat u zich kunt aanmelden voor Windows Hello.

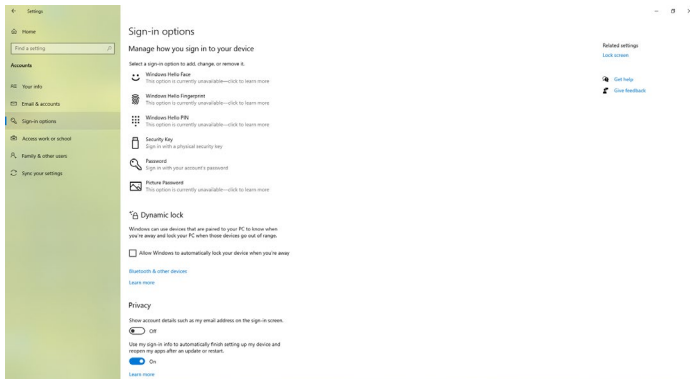

Klik onder **PIN** op **Add (Toevoegen)** om **een PIN in te stellen**. Voer Nieuwe PIN in en Bevestig PIN, en klik dan op **OK**.

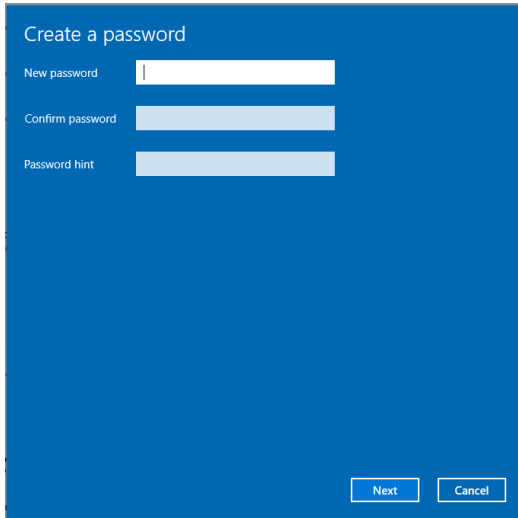

Als je dat gedaan hebt, worden de opties om Windows Hello in te stellen ontgrendeld. Klik onder **Windows Hello** op **Set up (Instellen)**, ga naar **Windows Hello setup (Windows Hello instellen)**.

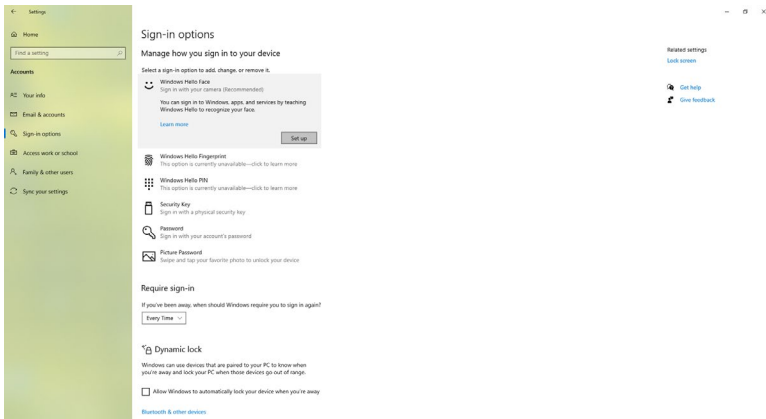

Het volgende bericht wordt weergegeven, klik op **Get started (Aan de slag)**.

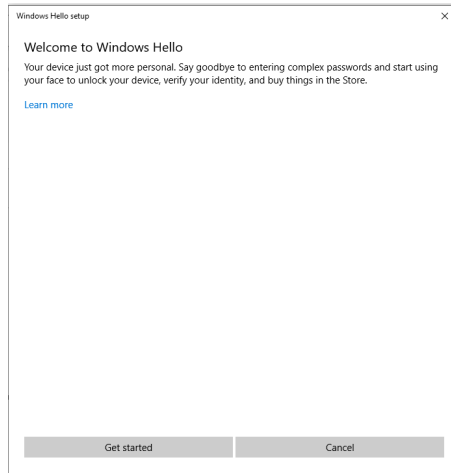

Blijf recht naar uw scherm kijken en plaats uzelf zo dat uw gezicht in het midden van het frame staat dat op het scherm verschijnt. De webcam zal dan uw gezicht registreren.

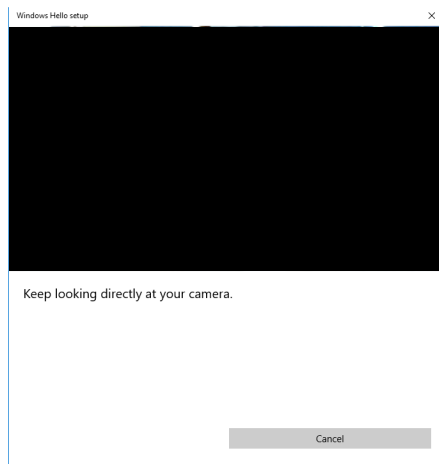

Wanneer het volgende bericht wordt weergegeven, klikt u op **Close (Sluiten)** om de **Windows Hello setup (Windows Hello instellen)** af te sluiten.

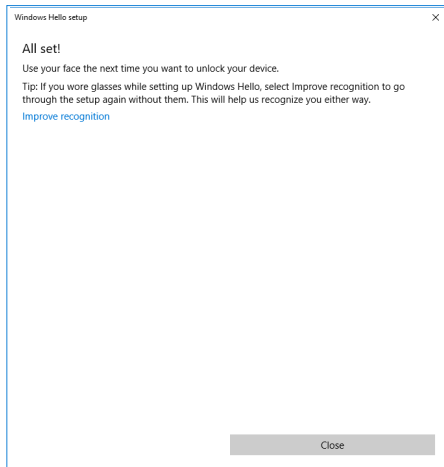

Eenmaal ingesteld, hebt u nog een mogelijkheid om de herkenning te verbeteren. Klik op **Improve recognition (Herkenning verbeteren)** indien nodig.



De webcam van de monitor instellen als standaard instelling in het besturingssysteem

Wanneer u een notebook met ingebouwde webcam gebruikt om deze monitor aan te sluiten, kunt u in de interface van apparaatbeheer de ingebouwde webcam van het notebook en de webcam van de monitor vinden. Normaal gesproken zijn ze ingeschakeld, en de standaardinstelling is het gebruik van de ingebouwde webcam van het notebook.

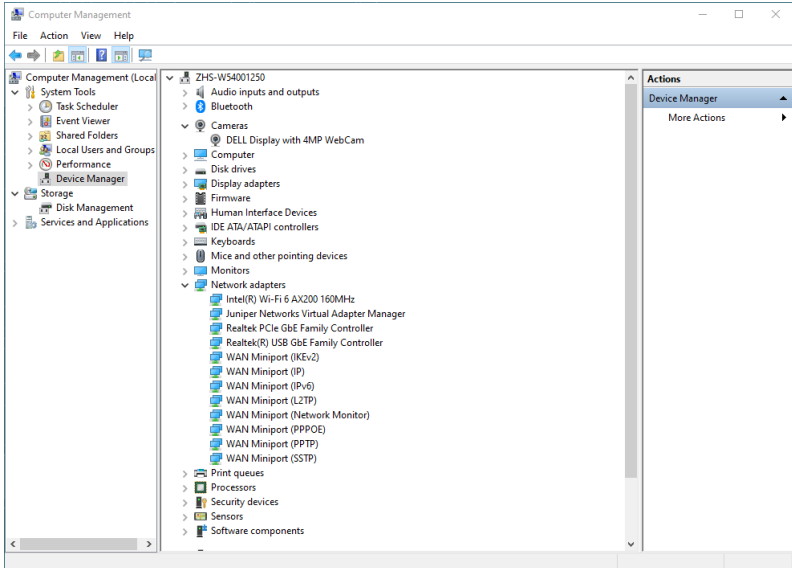

Als u de webcam van de monitor als standaardinstelling wilt instellen, moet u de ingebouwde webcam van de notebook uitschakelen. Om de ingebouwde webcam van de notebook te identificeren en uit te schakelen, volgt u de onderstaande instructies:

Klik met de rechtermuisknop op **DELL-display met 4MP WebCam**, en klik op **Eigenschappen** voor het openen van de **Eigenschappen DELL-display met 4MP WebCam**.

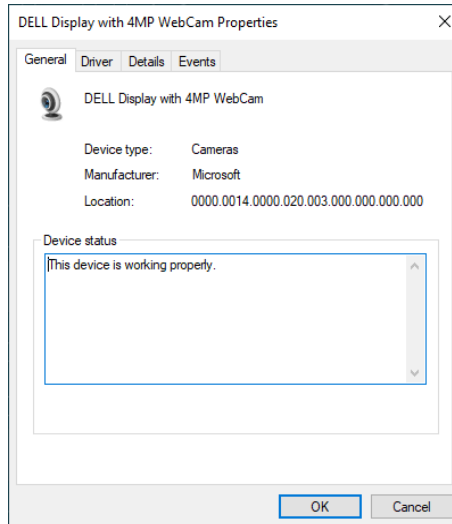
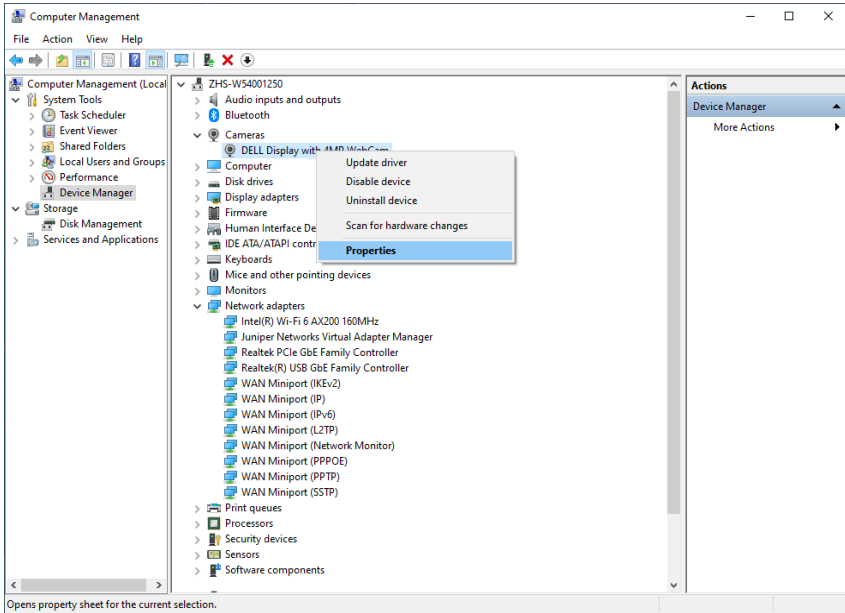

Klik op **Details > Property (Eigenschap)** en selecteer **Hardware Ids**.

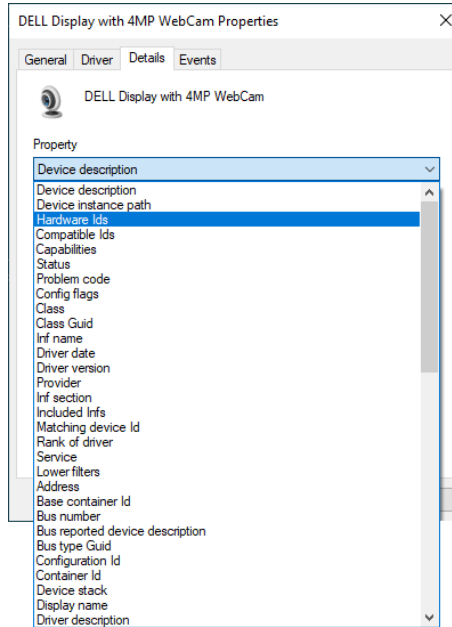

De **Value (waarde)** toont de gedetailleerde hardware-id's van deze **DELL-display met 4MP WebCam**. De hardware-id's van de ingebouwde webcam van de notebook en de webcam van de monitor zijn verschillend. Voor P2724DEB worden de hardware-id's van de webcam weergegeven zoals hieronder:

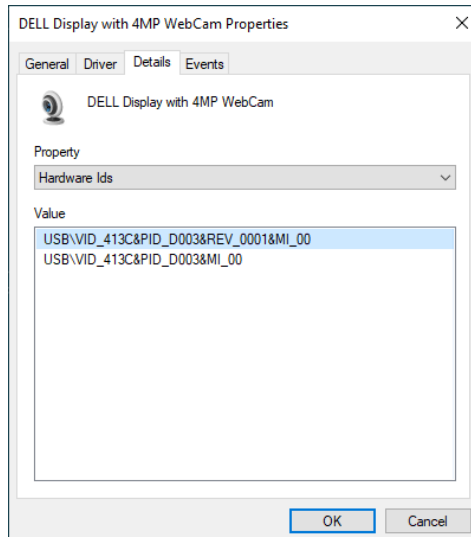

Klik met de rechtermuisknop op de **PC/Notebook** webcam die verschillende hardware ids heeft , en klik dan op **Disable (Uitschakelen)**.

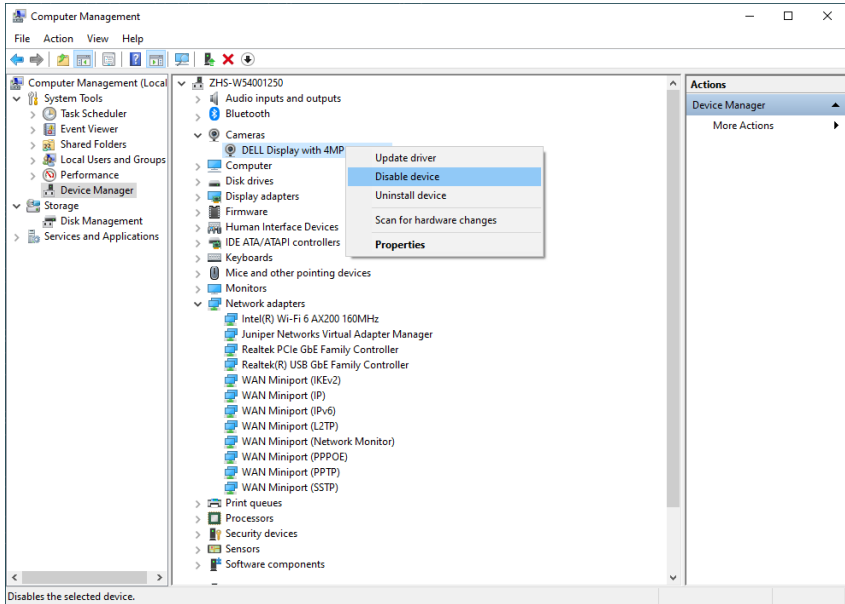

Het volgende bericht wordt weergegeven:

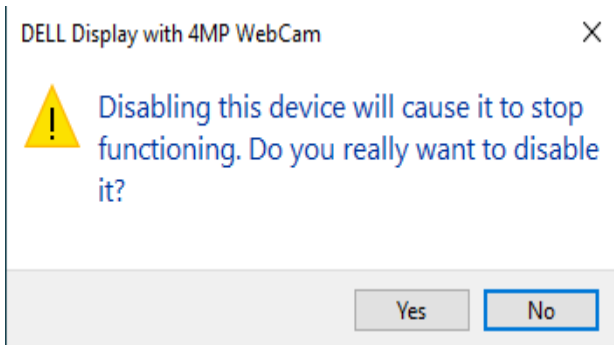

Klik op Yes (Ja). De webcam van de notebook is nu uitgeschakeld en de webcam van de monitor zal als standaardinstelling worden gebruikt. Start de notebook opnieuw op.

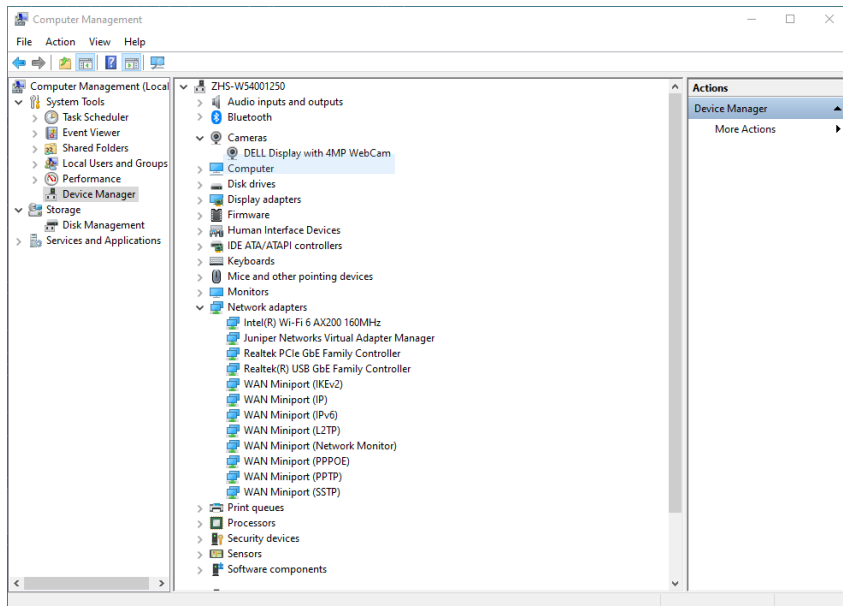

De luidspreker van de monitor instellen als standaard instelling in het besturingssysteem

Wanneer u meerdere luidsprekers op uw computer aansluit en u wilt de monitorluidspreker als standaardinstelling instellen, volg dan de onderstaande instructies:

Klik met de rechtermuisknop op **Volume** in het meldingsgebied van de taakbalk van Windows.



Klik op **Playback devices (Afspeelapparaten)** om naar de interface voor **Sound (Geluids)** instellingen te gaan.

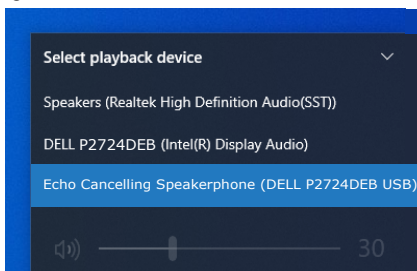

Als alleen de HDMI- of DP-kabel van uw monitor op de computer is aangesloten, wordt slechts één luidspreker met de naam **DELL P2724DEB** van de monitor weergegeven in de interface **Sound (Geluids)** instellingen.

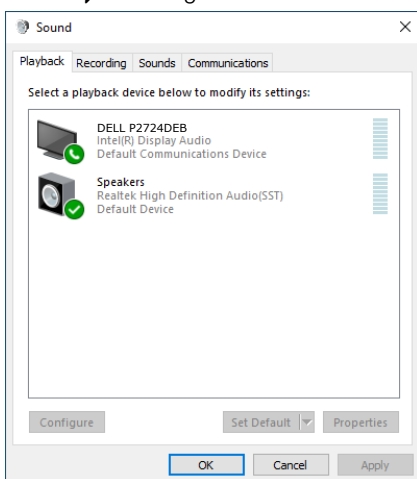

Klik op **DELL P2724DEB** en klik vervolgens op **Set Default (Standaard instellen)**, de monitorluidspreker zal als standaardinstelling worden gebruikt.



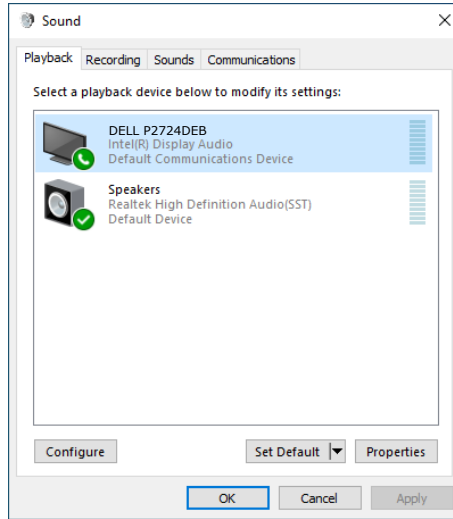

Klik op **OK** om de **Sound (Geluids)** instelling af te sluiten.

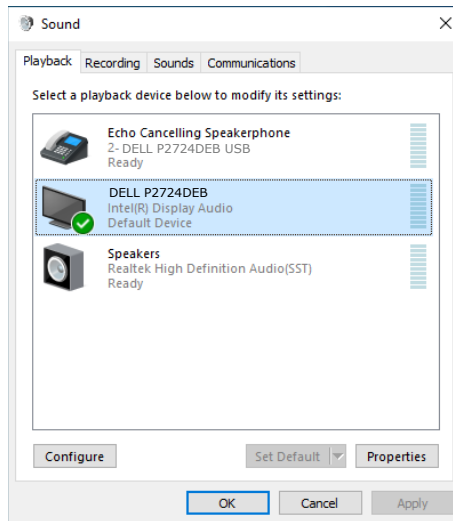

Als de USB-kabel en de HDMI- of DP-kabel zijn aangesloten van het beeldscherm op de computer, worden twee audiopaden met de naam **DELL P2724DEB** en **Echo Cancelling Speakerphone** van het beeldscherm weergegeven in de instellingsinterface voor Geluid. De **P2724DEB**-monitor toont opties voor twee audiopaden die door de monitor worden ondersteund.

· **Echo Cancelling Speakerphone**-audiopad is waar audio streamt via USB. Dit kan via een USB-A naar USB-B kabel of via een USB-C naar USB-C kabel. Aangezien het



microfoonpad via USB van het beeldscherm naar de PC terug streamt, is deze selectie vereist voor VoIP/UC-conferentietoepassingen. Audio opnemen en afspelen werkt met deze selectie.

• **DELL P2724DEB**-audiopad is waar audio streamt via HDMI/DP afwisselingsmodus. Met deze selectie is er geen ondersteuning voor de microfoon. Deze selectie is alleen geschikt voor Audio Playback [Audio afspelen].

De prestaties van audio afspelen zijn dezelfde op elk van de audiopaden. Voor UC-conferentietoepassingen, raadt Dell Technologies aan om het standaard audiopad Speakerphone met echo-onderdrukking te selecteren.

 **OPMERKING: Wanneer u het audiopad Dell P2724DEB selecteert, moet u ervoor zorgen dat het volume van de Speakerphone met echo-onderdrukking is ingesteld op gemiddeld of hoog, anders kan het maximum volume van Dell P2724DEB zacht klinken omdat het wordt beperkt door het volume van de Speakerphone met echo-onderdrukking. Wanneer het volume van de Speakerphone met echo-onderdrukking bijvoorbeeld op 50% staat, en het volume van de Dell P2724DEB is ingesteld op 100%, kan dit ook het geluidsniveau van de eerste hebben.**

Usecase van luidspreker en microfoon van monitor

	Ondersteund usecase	
	Deelnemen aan videoconferentie-oproepen spreken met microfoon van monitor	Luisteren naar afspelen van audio/muziek/video
Selectie van audiopad		
Speakerphone met echo-onderdrukking	√	√
DELL P2724DEB		√

De audio met gebruik van USB-pad van de Speakerphone met echo-onderdrukking is geschikt wanneer de gebruiker wil spreken met de microfoon van de monitor.

Het audiopad van de Speakerphone met echo-onderdrukking helpt bij het wegnemen of reduceren van het optreden van echo tijdens een conferentiegesprek. Echo verwijst naar de onbedoelde reflectie van de spraak van de gebruiker terug naar hem/haar, wat een afleidende en onplezierige ervaring kan creëren. U kunt ook uw spraak opnemen met gebruik van de microfoon beschikbaar op uw monitor. Het audiopad van de Speakerphone met echo-onderdrukking is ideaal voor videoconferentiegesprekken met gebruik van de toepassing Microsoft Teams of Zoom.

De audio met gebruik van I2S-pad van Dell P2724DEB is geschikt wanneer de gebruiker alleen wil luisteren naar afspelen van audio/muziek/video en er is geen vereiste om te spreken of de spraak van de gebruiker op te nemen.



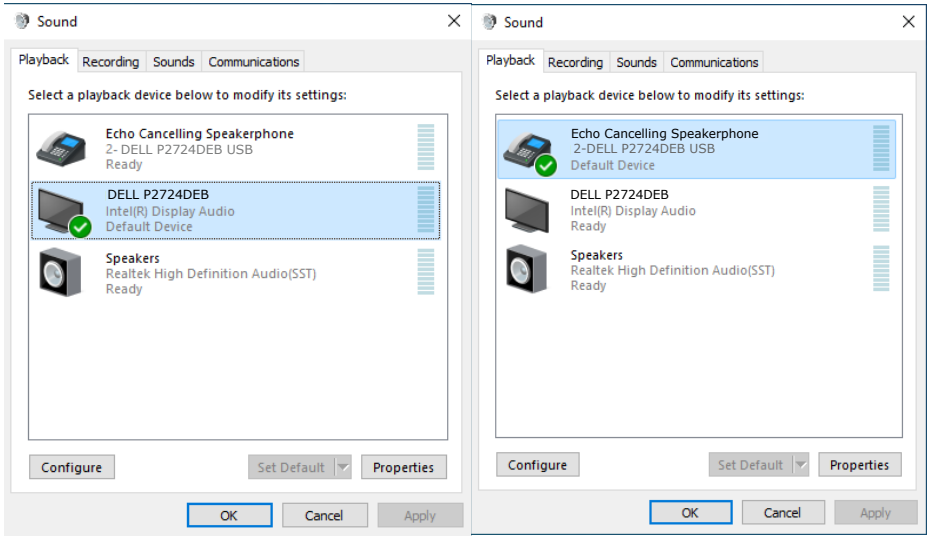

Foutoplossing

⚠ WAARSCHUWING: Volg de **Veiligheidsinstructies** voordat u een van de procedures in dit deel uitvoert.

Zelftest

De monitor bevat een zelftestoptie waarmee u kunt controleren of de monitor goed werkt. Als monitor en computer goed zijn verbonden maar het monitorscherm blijft leeg, voert u als volgt de monitor zelftest uit:

1. Schakel zowel de computer als de monitor uit.
2. Maak de videokabel los van de achterkant van de computer. Haal alle digitale en analoge kabels weg uit de achterkant van de computer om voor een goede werking van de zelftest te zorgen.
3. Schakel de monitor in.

Op het scherm moet een zwevend dialogvenster verschijnen (tegen een zwarte achtergrond) als de monitor geen videosignaal detecteert en correct werkt. In de zelftestmodus blijft de power-LED wit. Afhankelijk van de geselecteerde ingang zal tevens een van de hieronder afgebeelde dialogvensters continu over het scherm rollen.

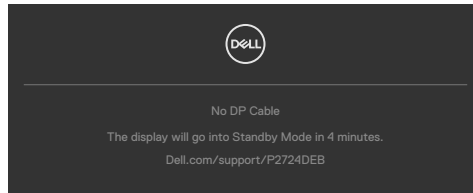

of

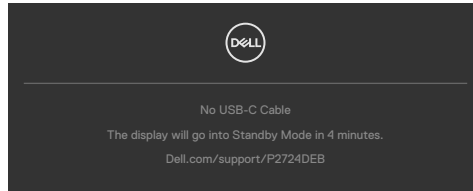

4. Dit vak verschijnt ook tijdens het normale systeemgebruik als de videokabel losgaat of beschadigd is.
5. Schakel de monitor uit en sluit de videokabel weer aan; schakel daarna zowel de monitor als de computer in.

Als na toepassing van de vorige procedure het scherm leeg blijft, moet u de videocontroller en de computer controleren, omdat de monitor goed werkt.



Built-in Diagnostics (Ingebouwde diagnoses)

De monitor beschikt over een ingebouwd diagnostisch hulpmiddel dat u helpt bepalen of de afwijking op het scherm die u ziet een inherent probleem van de monitor is, of van uw computer en videokaart.

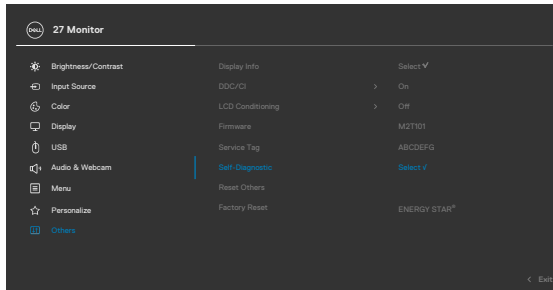

De ingebouwde diagnoses uitvoeren:

1. Zorg ervoor dat het scherm schoon is (geen stofjes op het oppervlak van het scherm).
2. Selecteer OSD-items van Zelfdiagnose in de functie Overige.
3. Druk op de joystickknop om de diagnostiek te starten. Een grijs scherm verschijnt.
4. Kijk of het scherm defecten of afwijkingen vertoont.
5. Beweeg de joystick nogmaals tot een rood scherm verschijnt.
6. Kijk of het scherm defecten of afwijkingen vertoont.
7. Herhaal de stappen 5 en 6 tot het scherm de kleuren groen, blauw, zwart en wit heeft weergegeven. Let op afwijkingen of defecten.

De test is voltooid als een tekstschermb verschijnt. Beweeg de joystick nogmaals om af te sluiten.

Als u met het ingebouwde diagnostische hulpmiddel geen afwijkingen aantreft, werkt de monitor goed. Controleer de videokaart en computer.



Veel voorkomende problemen

De volgende tabel bevat algemene informatie over algemene monitor problemen die u kunt tegenkomen en de mogelijke oplossingen:

Algemene symptomen	Wat u ervaart	Mogelijke oplossingen
Geen video/Power LED uit	Geen beeld	<ul style="list-style-type: none">• Zorg ervoor dat de videokabel die de monitor en de computer met elkaar verbinden, goed en stevig is aangesloten.• Controleer met een ander elektrisch apparaat of het stopcontact goed werkt.• Zorg ervoor dat de aan/uit-knop volledig wordt ingedrukt.• Controleer of de juiste invoerbron is geselecteerd in het menu Input Source (Invoerbron).
Geen video/Power LED aan	Geen beeld of geen helderheid	<ul style="list-style-type: none">• Verhoog helderheid en contrast via de OSD.• Voer monitor zelftest functiecontrole uit.• Controleer op gebogen of gebroken pennen in de connector van de videokabel.• Voer de ingebouwde diagnoses uit.• Controleer of de juiste invoerbron is geselecteerd in het menu Input Source (Invoerbron).
Ontbrekende pixels	Het LCD-scherm heeft punten.	<ul style="list-style-type: none">• Druk meerdere malen op de aan-/uitknop.• Een pixel dat blijvend uit is, is een natuurlijk defect dat bij LCD-technologie kan optreden.• Zie voor meer informatie over de Dell-monitor kwaliteit en het pixelbeleid de Dell Support-site op: https://www.dell.com/pixelguidelines.
Vastzittende pixels	Het LCD-scherm heeft heldere punten	<ul style="list-style-type: none">• Druk meerdere malen op de aan-/uitknop.• Een pixel dat blijvend uit is, is een natuurlijk defect dat bij LCD-technologie kan optreden.• Zie voor meer informatie over de Dell-monitor kwaliteit en het pixelbeleid de Dell Support-site op: https://www.dell.com/pixelguidelines.



Algemene symptomen	Wat u ervaart	Mogelijke oplossingen
Problemen met de helderheid	Het beeld is te zwak of te licht	<ul style="list-style-type: none"> • Herstel de fabrieksinstellingen van de monitor. • Pas helderheid en contrast aan via de OSD.
Problemen met betrekking tot de veiligheid	Zichtbare rook of vonken	<ul style="list-style-type: none"> • Probeer niet om het probleem op te lossen. • Neem direct contact met Dell op.
Onregelmatig optredende problemen	Monitor heeft dan weer wel, dan weer niet problemen.	<ul style="list-style-type: none"> • Zorg ervoor dat de videokabel die de monitor en de computer met elkaar verbinden, goed en stevig is aangesloten. • Herstel de fabrieksinstellingen van de monitor. • Voer de monitor-zelftest uit en bepaal of de regelmatig terugkerende problemen tijdens de zelftest verschijnen.
Kleur ontbreekt	Kleur in het beeld ontbreekt	<ul style="list-style-type: none"> • Voer de monitorzelftest uit. • Zorg ervoor dat de videokabel die de monitor en de computer met elkaar verbinden, goed en stevig is aangesloten. • Controleer op gebogen of gebroken pennen in de connector van de videokabel.
Verkeerde kleur	Beeldkleur niet goed	<ul style="list-style-type: none"> • Wijzig de instellingen van de vooraf ingestelde modi in het OSD Color menu (menu Kleuren) afhankelijk van de toepassing. • Pas de waarde voor R/G/B aan in Custom Color (Aangepaste kleuren) in het menu Color (Kleur) in OSD. • Verander de Input Color Format (Indeling invoerkleuren) naar PC RGB of YPbPr in het OSD-kleurenmenu. • Voer de ingebouwde diagnoses uit.
Beeldretentie van een statisch beeld dat gedurende lange tijd op de monitor wordt gelaten	Op het scherm verschijnt een vage schaduw van het statische beeld dat is weergegeven.	<ul style="list-style-type: none"> • Stel het scherm in zodat het na een paar minuten zonder gebruik vanzelf uitschakelt. Dit kan worden ingesteld in Energiebeheer van Windows of Energiebesparing van de Mac. • Of gebruik een dynamisch veranderende screensaver.



Algemene symptomen	Wat u ervaart	Mogelijke oplossingen
Microfoon/webcam werkt niet	<ul style="list-style-type: none"> • USB-kabel niet aangesloten of niet de juiste USB-bron geselecteerd • De microfoon/webcam van de monitor niet ingesteld als het standaard apparaat 	<ul style="list-style-type: none"> • Sluit de USB-kabel aan (Type-A naar Type-B of Type-C naar Type-C), en als u zowel een USB-C-poort als een USB-C-poort aansluit, schakel dan de USB-bron om in het OSD-menu. • Selecteer de monitor Mic/webcam als standaard aan de PC-zijde. • Raak de microfoonknop aan en zorg ervoor dat het LED-lampje voor microfoon dempen uit is.

Product specifieke problemen

Probleem	Wat u ervaart	Mogelijke oplossingen
Het beeld is te klein	Het beeld staat midden op het scherm maar vult niet het gehele weergavegebied	<ul style="list-style-type: none"> • Controleer de instelling Beeldverhouding in het OSD-menu Display. • Herstel de fabrieksinstellingen van de monitor.
Kan de monitor niet afstellen met de joystickbediening op de achterkant van de monitor	OSD verschijnt niet op het scherm	<ul style="list-style-type: none"> • Schakel de monitor uit, trek de stekker uit het stopcontact, steek deze weer terug en schakel de monitor weer in.
Geen ingangssignaal bij het indrukken van de bedieningsknoppen	Geen beeld, het LED licht is wit	<ul style="list-style-type: none"> • Controleer de signaalbron. Controleer of de computer niet in de modus voor energiebesparing staat door de muis te bewegen of een toets op het toetsenbord in te drukken. • Controleer of de signaalkabel goed is aangesloten. Sluit indien nodig de signaalkabel opnieuw aan. • Reset de computer of de videospeler.
Het beeld vult niet het gehele scherm	Het beeld kan de hoogte of breedte van het scherm niet vullen	<ul style="list-style-type: none"> • Als gevolg van verschillende videoformaten (beeldverhouding) van DVD's kan de monitor op volledig scherm weergeven. • Voer de ingebouwde diagnoses uit.



Probleem	Wat u ervaart	Mogelijke oplossingen
Geen beeld bij het gebruik van de DP-verbinding met de PC	Zwart scherm	<ul style="list-style-type: none"> • Controleer voor welke DP-standaard uw grafische kaart gecertificeerd is. Download en installeer het nieuwste stuurprogramma voor de grafische kaart. • Sommige DP 1.1a grafische kaarten kunnen DP 1.2/DP1.4 monitoren niet ondersteunen.
Geen beeld bij gebruik van USB Type-C aansluiting op computer, laptop, enzovoort	Zwart scherm	<ul style="list-style-type: none"> • Controleer of de USB Type-C interface van het apparaat DP alternatieve modus kan ondersteunen. • Controleer of het apparaat voor opladen meer dan 90 W nodig heeft. • De USB Type-C-interface van het apparaat kan de alternatieve DP-modus niet ondersteunen. • Stel Windows in op Projectiemodus. • Controleer of de USB Type-C-kabel niet beschadigd is.
Laadt niet op bij gebruik van de USB Type-C verbinding met computer, laptop, enzovoort	Laadt niet op	<ul style="list-style-type: none"> • Controleer of het apparaat een van de laadprofielen 5 V/9 V/ 15 V/20 V ondersteunt. • Controleer of de notebook een voedingsadapter voor meer dan 90 W nodig heeft. • Als de laptop een stroomadapter van >90 W nodig heeft, kan deze mogelijk niet worden opgeladen met de USB Type-C-aansluiting. • Controleer of u alleen een door Dell goedgekeurde adapter of de met het product meegeleverde adapter gebruikt. • Controleer of de USB Type-C-kabel niet beschadigd is.



Probleem	Wat u ervaart	Mogelijke oplossingen
Laadt op met onderbrekingen bij gebruik van USB Type-C-aansluiting op computer, laptop, enzovoort	Laadt op met onderbrekingen	<ul style="list-style-type: none"> • Controleer of het maximale energieverbruik van het apparaat groter is dan 90 W. • Controleer of u alleen een door Dell goedgekeurde adapter of de met het product meegeleverde adapter gebruikt. • Controleer of de USB Type-C-kabel niet beschadigd is.
Geen beeld bij gebruik van USB Type-C MST	Leeg scherm of 2e DUT is geen Prime mode	<ul style="list-style-type: none"> • USB Type-C ingang, ga naar het OSD-menu, controleer onder Display Info (Beeldscherminfo) of de Link Rate (Verbindingssnelheid) HBR2 of HBR3 is; als de Link Rate HBR2 is, adviseren we het gebruik van een USB Type-C naar DP-kabel om MST in te schakelen.
Geen netwerkverbinding	Netwerk is verdwenen of met onderbrekingen	<ul style="list-style-type: none"> • Bedien de aan/uit-knop niet als het netwerk is verbonden, houd de knop op Aan.



Probleem	Wat u ervaart	Mogelijke oplossingen
De LAN-poort werkt niet	Probleem bij instelling van het besturingssysteem of kabelverbinding	<ul style="list-style-type: none"> • Controleer of het nieuwste BIOS en stuurprogramma's voor de computer zijn geïnstalleerd. • Controleer in Windows Apparaatbeheer of de RealTek Gigabit Ethernet Controller is geïnstalleerd. • Als de BIOS Setup beschikt over een optie LAN/GBE Enabled/Disabled (ingeschakeld/uitgeschakeld), controleer dan of deze is Enabled (ingeschakeld). • Controleer of de Ethernetkabel goed is aangesloten op de monitor en de hub/router/firewall. • Controleer de status-LED van de Ethernet-kabel om de verbinding te bevestigen. Sluit beide einden van de Ethernet-kabel opnieuw aan als de LED niet oplicht. • Schakel de computer uit en verwijder de Type-C-kabel en het netsnoer uit de monitor. Schakel vervolgens de computer in, sluit het netsnoer en de Type-C-kabel weer aan.
Monitortoetsen (Dempen / Volume omlaag / Volume omhoog / Haakschakelaar) werken niet met Microsoft Teams® App	Monitortoetsen (dempen / volume omlaag / volume omhoog / haakschakelaar) werken niet op Microsoft Teams® App met Chrome OS / Ubuntu	<p>Gebruik Microsoft Teams® App om de onderstaande taken uit te voeren:</p> <ul style="list-style-type: none"> • Oproep pictogram om oproep te accepteren / op te hangen • Volume omlaag / Volume omhoog aanpassen • Microfoon dempen/dempen opheffen • Video aan / uit
Headset met microfoon (3,5mm combo aansluiting) werkt niet met monitor dempen / dempen opheffen knop	Headset met microfoon (3,5 mm combo aansluiting) werkt niet met de dempen / dempen opheffen	<ul style="list-style-type: none"> • UC-app gebruiken (bv. Microsoft Teams, Skype voor Bedrijven, Zoom, enz.) Mic Icon om te dempen / dempen opheffen • Selecteer het audiopad 'Speakerphone met echo-onderdrukking' in de 'Geluidsinstelling' van de UC-toepassing. • Sluit de USB-C naar C-kabel of de USB-A to B-kabel aan.



Probleem	Wat u ervaart	Mogelijke oplossingen
Wanneer u op de knop Volume omlaag of Volume omhoog of op de knop Dempden drukt, knippert de LED niet.	Wanneer u op de knop Volume omlaag of Volume omhoog of op de knop Dempden drukt, knippert de LED niet wanneer de verbinding alleen met HDMI of DP is gemaakt	Sluit de USB-A naar USB-B-kabel aan
Webcam of microfoon werkt niet	Camera of microfoon werken niet bij aansluiting op alleen HDMI of DP	Sluit de USB-A naar USB-B-kabel aan
Ethernetpoort (RJ45) kan geen verbinding maken met internet	Ethernetpoort (RJ45) kan geen verbinding maken met internet op Win 10, Win 11	Verander de energiebesparing van de LAN-controller van Inschakelen in Uitschakelen
Er komt geen geluid uit de luidsprekers	Er komt geen geluid uit de luidsprekers bij het afspelen van audio/video op uw systeem	<ul style="list-style-type: none"> • Zorg ervoor dat u het standaard afspeelapparaat hebt ingesteld als Speakerphone met echo-onderdrukking of DELL P2724DEB in uw systeem. • Schakel het beeldscherm uit, trek de stekker van het netsnoer van het beeldscherm uit het stopcontact, sluit het snoer opnieuw aan en schakel het beeldscherm vervolgens in. • Zet het beeldscherm terug naar de Factory Settings [Fabrieksinstellingen].



Probleem	Wat u ervaart	Mogelijke oplossingen
Luidsprekervolume is laag / klinkt zacht	Luidsprekervolume is laag / klinkt zacht wanneer de luidsprekeroptie DELL P2724DEB is in de instellingsinterface voor Geluid	<ul style="list-style-type: none"> • Verhoog het volume van de luidspreker van DELL P2724DEB naar maximum in de instellingsinterface voor Geluid • Druk op de knop Volume hoger voor het verhogen van het luidsprekervolume van DELL P2724DEB. • Als u het DELL P2724DEB audiopad selecteert, zorg er dan voor dat het volume van de Echo Cancelling Speakerphone is ingesteld op gemiddeld of hoog. Anders kan het maximumvolume van de DELL P2724DEB zacht klinken omdat het wordt beperkt door het volume van de Echo Cancelling Speakerphone. Wanneer het volume van de Echo Cancelling Speakerphone bijvoorbeeld is ingesteld op 50%, en het volume van de DELL P2724DEB is ingesteld op 100%, zal dit hetzelfde geluidsniveau als de eerste hebben.
Er komt geen geluid uit de luidspreker	Geen geluid uit luidspreker van monitor tijdens Teams/Zoom-gesprek.	<ul style="list-style-type: none"> • Selecteer hetzelfde audiopad in de Teams/Zoom-toepassing als de geluidsinstelling van het besturingssysteem.
De knoppen Volume omhoog / Volume omlaag van de monitor zijn niet gesynchroniseerd met het besturingssysteem	Door op de knoppen Volume omhoog / Volume omlaag op de monitor te drukken wordt het volume in het besturingssysteem niet verhoogd of verlaagd.	<ul style="list-style-type: none"> • Selecteer audiopad van 'Speakerphone met echo-onderdrukking' in de geluidsinstelling van het besturingssysteem van uw laptop. • Selecteer het audiopad 'Speakerphone met echo-onderdrukking' in de UC-toepassing. • Sluit de USB-C naar C-kabel of USB-A naar B-kabel aan.



Probleem	Wat u ervaart	Mogelijke oplossingen
Webcam wordt niet gedetecteerd	Webcam wordt niet gedetecteerd in Windows Device Manager [Apparaatbeheer]	<ul style="list-style-type: none"> • Zorg ervoor dat de USB upstream-kabel is aangesloten tussen het beeldscherm en de computer of notebook. • Zorg ervoor dat de Webcam en aanwezigheidssensor in OSD zijn ingesteld op Inschakelen. • Sluit de USB upstream-kabel opnieuw aan op de computer of notebook.
	Webcam wordt niet gedetecteerd in Dell Peripheral Manager voor Windows-software	<ul style="list-style-type: none"> • Voor het ondersteunen van de P2724DEB-monitor, gebruikt u Dell Peripheral Manager versie 1.7.0 of later.
Webcam kan geen verbinding maken / Webcam losgekoppeld	Kon camera van monitor niet detecteren / Kon niet terug schakelen naar de PC-camera.	<ul style="list-style-type: none"> • Zet het beeldscherm terug naar de Factory Settings [Fabrieksinstellingen]. • Schakel het beeldscherm uit, trek de stekker van het netsnoer van het beeldscherm uit het stopcontact, sluit het snoer opnieuw aan en schakel het beeldscherm vervolgens in. • Selecteer de camera van de monitor opnieuw in de instelling Camera / Video van uw UC-conferentietoepassing.



Probleem	Wat u ervaart	Mogelijke oplossingen
Microfoon is gedempt	Microfoon is gedempt in Windows Device Manager [Apparaatbeheer]	<ul style="list-style-type: none"> • Zorg ervoor dat de USB upstream-kabel is aangesloten tussen het beeldscherm en de computer of notebook. • Zorg ervoor dat de 'Microfoon' in OSD is ingesteld als Dempen opheffen. • Sluit de USB upstream-kabel opnieuw aan op de computer of notebook. • Zorg ervoor dat de microfoon is ingeschakeld/geactiveerd op de monitor. Als het LED-lampje voor dempen van de microfoon statisch rood brandt (geeft aan dat microfoon is gedempt), drukt u op de microfoonknop om de microfoon te activeren. • Zorg ervoor dat de microfoon van het beeldscherm is geselecteerd en ingeschakeld/geactiveerd in de instellingen van de UC-toepassing.
Microfoonvolume is laag / klinkt zacht	Microfoonvolume is laag / klinkt zacht voor de andere deelnemers tijdens audio-/ video-oproep	<ul style="list-style-type: none"> • Controleer of de webcam-module is uitgeschoven. Het LED-lampje van de knop Dempen gaat uit (geeft aan dat de microfoon is geactiveerd). • Pas de afstand tussen de gebruiker en de microfoon aan. De gebruiker moet het te ver van de microfoon zitten vermijden. De meest optimale afstand tussen de gebruiker en de microfoon is 70 cm. • Zorg ervoor dat de microfoon van het beeldscherm is geselecteerd en ingeschakeld/geactiveerd in de instellingen van de UC-toepassing. • Verhoog het volume van de microfoon in de instellingsinterface voor Geluid aan de PC-zijde / in de UC-toepassing.



Probleem	Wat u ervaart	Mogelijke oplossingen
Knoppen aan de voorkant werken niet	Geen respons van de UC-toepassing bij drukken op de knoppen op de luidspreker	<ul style="list-style-type: none"> • Zorg ervoor dat de USB upstream-kabel (Type-A naar Type-B of Type-C naar Type-C) is aangesloten van de PC naar de monitor. • Voor sommige UC-platforms / toepassingen werkt de functie Dempnen door te drukken op de knop Dempnen, maar het pictogram Dempnen op het UC-platform is niet gesynchroniseerd (Pictogram toon activeren).
Webcambeeld lijkt overbelicht	Webcambeeld toont overbelichte achtergrond	<ul style="list-style-type: none"> • Pas de conditie van omgevingsverlichting aan. Zorg ervoor dat de monitor is opgesteld in een goed verlichte omgeving, bij voorkeur onder plafondverlichting. De gebruiker moet een donkere achtergrond vermijden. De gebruiker moet de richting van een venster met helder zonlicht vermijden. • U kunt ook Dell-randapparatenbeheer gebruiken voor het aanpassen van de kleurinstelling van de webcam.
Webcambeeld ziet er korrelig / donker uit	Webcambeeld ziet er korrelig / donker uit	<ul style="list-style-type: none"> • Pas de conditie van omgevingsverlichting aan. Zorg ervoor dat de monitor is opgesteld in een goed verlichte omgeving, bij voorkeur onder plafondverlichting. De gebruiker moet een donkere omgeving vermijden.
Beeld van webcam ziet er wazig uit	Beeld van webcam ziet er wazig / niet scherp uit.	<ul style="list-style-type: none"> • Gebruikt u een schone en enigszins vochtige doek voor het afvegen van het oppervlak van de voorste webcam. • Pas de afstand tussen de gebruiker en de camera aan. De gebruiker moet het te ver van de camera zitten vermijden. De meest optimale afstand tussen de gebruiker en de camera is 70 cm.
Volume Teams-microfoon	Volume Teams-microfoon is lager dan Zoom	<ul style="list-style-type: none"> • Dit is normaal gedrag aangezien de volumespecificaties anders zijn tussen Teams en Zoom.



Probleem	Wat u ervaart	Mogelijke oplossingen
Klein venster Teams/Zoom vervormd	Afbeelding klein venster Teams/Zoom vervormd	<ul style="list-style-type: none"> • Dit is normaal gedrag. De resolutie van de kleine afbeeldingen is gecomprimeerd wanneer de hoofdafbeelding in hoge resolutie (2K) staat. Als een lagere resolutie (720P & 1080P) wordt geselecteerd, dan is er geen verschil tussen de afbeeldingen.
Slechts beeldkwaliteit	De beeldkwaliteit van de monitor was slecht	<ul style="list-style-type: none"> • Altijd slecht: • Controleer dat uw computer geschikt is voor USB 3.0. • Sommige computers hebben USB 3.0-, USB 2.0- en USB 1.1-poorten. Zorg dat de juiste USB-poort wordt gebruikt. • Soms slecht: • Netwerk is van invloed op de beeldkwaliteit, zorg ervoor dat uw netwerk goed is.
Nabijheidssensor werkt niet	Aanwezigheidsdetectie/wekken werkt niet	<ul style="list-style-type: none"> • Bij het gebruik van Teams/Zoom-oproep, werkt de wekfunctie niet normaal. • Het werkt wanneer een gebruiker geen Teams/Zoom gebruikt.
De opgenomen video is wazig.	Wijzig de resolutie van de monitor-camera naar 480p, neem op met de camera-app, sla de opname op en speel het af. Mozaïek wordt getoond in de video.	<ul style="list-style-type: none"> • Wijzig resolutie van monitorcamera naar 720p of hoger.



Probleem	Wat u ervaart	Mogelijke oplossingen
USB-eenheden virker ikke på skærm 2 (MST)	<p>Platformen sluttes til dockingstationen med et USB-C-kabel.</p> <p>Slut skærm 1 til dockingstationen med et Dp-kabel og et USB-A til USB-C-kabel.</p> <p>Forbind skærm 1 (DP-udgang) med skærm 2 (DP-port) med et DP-kabel.</p> <p>Forbind skærm 1 (USB-A) med skærm 2 (USB-C) med et USB A-C-kabel.</p> <p>USB-eenheden virker ikke på skærm 2.</p>	<ul style="list-style-type: none"> • Overskridning af USB-hub-topologi • Løsning: • Mulighed 1: Slut de to skærme direkte til computeren, uden brug af en dockingstation. • Mulighed 2: Hvis du skal bruge en dockingstation, må du ikke bruge USB-hub'en til skærm 2.
Notebook wordt niet opgeladen via USB-C	Notebook \geq 180W wordt niet opgeladen bij aansluiting op USB-C-poort van P2724DEB-monitor	<ul style="list-style-type: none"> • Sluit de notebook aan op de voedingsadapter
Notebook kan niet worden ingeschakeld	Wanneer de batterij van de notebook op 0% staat, kan de notebook niet worden ingeschakeld bij het aansluiten van de USB-C-kabel op de monitor	<ul style="list-style-type: none"> • Sluit de notebook aan op de voedingsadapter



Probleem	Wat u ervaart	Mogelijke oplossingen
De draadloze muis werkt niet soepel en pauzeert.	Sluit USB up-stream-kabel aan op de DUT. Op meer dan een meter afstand werkt de muis van 2,4Ghz niet.	<ul style="list-style-type: none"> • Omweg: <ul style="list-style-type: none"> a) Sluit aan op poort met snelle toegang (Quick Access Port) b) Sluit USB 2.4Ghz dongle aan via USB-A mannelijke naar vrouwelijke kabel (0,5M)
Een zwart scherm wordt getoond op de monitor na herstarten van systeem door Mac book bij gesloten deksel.	Wanneer u het deksel van uw Mac book sluit en uw Mac book opnieuw start, toont de monitor een zwart scherm.	<ul style="list-style-type: none"> • Beweeg de muis of raak het toetsenbord om de Mac book uit de slaapstand te halen. • Schakel de monitorinstelling van snel uit slaapstand halen in -> Snel uit slaapstand halen -> aan.



Specifieke problemen van Microsoft® Teams® / Skype for Business®

Specifieke symptomen	Wat u ervaart	Mogelijke oplossingen
De knop Teams werkt niet	Door kort drukken op de knop Teams wordt de toepassing Teams niet naar de voorgrond gebracht	<ul style="list-style-type: none">• Zorg ervoor dat de USB upstream-kabel (Type-A naar Type-B of Type-C naar Type-C) is aangesloten van de PC naar de monitor.• Zorg ervoor dat de toepassing Teams is aangemeld en reeds wordt uitgevoerd op de achtergrond. Het LED-lampje van de knop Teams brandt statisch wit.• Zorg ervoor dat de Teams-account is voorzien / ingesteld als modus 'Alleen Teams'. De tenant-beheerder moet de account inschakelen in de modus 'Alleen Teams'.• De knop Teams werkt alleen met de toepassing Teams in de modus 'Alleen Teams'. De instelling kan variëren in een bedrijfsomgeving, wat ertoe leidt dat de knop Teams niet werkt op de monitor. Controleer met uw systeembeheerder.
De knop Hookswitch werkt niet	Door kort drukken op de knop Hookswitch wordt oproep niet beantwoord	<ul style="list-style-type: none">• Zorg ervoor dat de USB upstream-kabel (Type-A naar Type-B of Type-C naar Type-C) is aangesloten van de PC naar de monitor.• Zorg ervoor dat de Teams-account is voorzien / ingesteld als modus 'Alleen Teams'. De tenant-beheerder moet de account inschakelen in de modus 'Alleen Teams'.



De knop Dempfen werkt niet	Door drukken op de knop Dempfen wordt de microfoon niet gedempt en geactiveerd	<ul style="list-style-type: none"> • Zorg ervoor dat de USB upstream-kabel (Type-A naar Type-B of Type-C naar Type-C) is aangesloten van de PC naar de monitor. • Controleer of de webcam-module is uitgeschoven. Het LED-lampje van de knop Dempfen gaat uit (geeft aan dat de microfoon is geactiveerd). • Zorg ervoor dat de Teams-account is voorzien / ingesteld als modus 'Alleen Teams'. De tenant-beheerder moet de account inschakelen in de modus 'Alleen Teams'.
Webcam geeft geen beeld	Webcam geeft geen beeld bij het gebruik van Skype for Business (SfB)	<ul style="list-style-type: none"> • Zorg ervoor dat de USB upstream-kabel (Type-A naar Type-B of Type-C naar Type-C) is aangesloten van de PC op de monitor. • Selecteer 'RGB-webcam DELL-monitor' als camera in instelling Skype-video-apparaat.
Webcam is bezet	Webcam is bezet en kan niet worden gebruikt	<ul style="list-style-type: none"> • Vermijd het uitvoeren van meerdere conferentiessoftwares tegelijkertijd. Bij het gebruik van 'conferentiessoftware A', sluit u de andere 'conferentiessoftware B'.



Specifieke problemen Universal Serial Bus (USB)

Specifieke symptomen	Wat u ervaart	Mogelijke oplossingen
USB-interface werkt niet	USB-randapparatuur werkt niet	<ul style="list-style-type: none">• Controleer of het scherm is ingeschakeld.• Sluit de upstream-kabel weer aan op uw computer.• Sluit de USB-randapparatuur weer aan (downstream connector).• Schakel de monitor uit en weer in.• Herstart de computer.• Sommige USB-apparaten zoals draagbare harde schijven hebben een zwaardere voedingsbron nodig; sluit de schijf rechtstreeks op de computer aan.
super speed USB 3.2 Gen1 interface is traag.	super speed USB 3.2 Gen1-randapparatuur werkt traag of helemaal niet	<ul style="list-style-type: none">• Controleer of de computer USB 3.0 ondersteunt.• Sommige computers hebben USB 3.0-, USB 2.0- en USB 1.1-poorten. Controleer of de juiste USB-poorten wordt gebruikt.• Sluit de upstream-kabel weer aan op uw computer.• Sluit de USB-randapparatuur weer aan (downstream connector).• Herstart de computer.
Draadloze USB-randapparatuur stopt met werken als een USB 3.0-apparaat wordt aangesloten.	Draadloze USB-randapparatuur reageert langzaam of alleen als de afstand tot de ontvanger kleiner wordt.	<ul style="list-style-type: none">• Vergroot de afstand tussen de USB 3.0-randapparatuur en de draadloze USB-ontvanger.• Plaats de draadloze USB-ontvanger zo dicht bij de draadloze USB-randapparatuur als mogelijk is.• Gebruik een USB-verlengkabel om de draadloze USB-ontvanger zo ver mogelijk van de USB 3.0-poort te plaatsen.



Wettelijk verplichte informatie

FCC-meldingen (alleen V.S.) en andere wettelijke informatie

Zie voor FCC-meldingen en andere wettelijke informatie de regelgevingswegbsite op https://www.dell.com/regulatory_compliance

EU productdatabase voor energielabel en productinformatieblad

P2724DEB: <https://eprel.ec.europa.eu/qr/1378993>



Contact opnemen met Dell

Klanten in de Verenigde Staten bellen 800-WWW-DELL (800-999-3355).

-  **OPMERKING: De beschikbaarheid varieert per land en per product, en het is mogelijk dat sommige diensten in uw land niet beschikbaar zijn.**
-  **OPMERKING: Als u niet over een actieve internetverbinding beschikt, kunt u contactgegevens vinden op uw factuur, pakbon, rekening of productcatalogus van Dell.**

Dell levert verschillende online en telefonische ondersteunings- en service-opties. De beschikbaarheid verschilt per land en product, en sommige diensten zijn mogelijk niet beschikbaar in uw gebied.

- Voor online-monitorondersteuning, raadpleeg <https://www.dell.com/support/monitors>
- Om contact op te nemen met Dell voor verkoop, technische ondersteuning of klantenservice, zie <https://www.dell.com/contactdell>.

