



Manual del usuario

Pantalla de gran formato

MultiSync® ME652

MultiSync® ME552

MultiSync® ME502

MultiSync® ME432

MODELO:

PN-ME652

PN-ME552

PN-ME502

PN-ME432

Consulte el nombre del modelo en la etiqueta que figura en la parte trasera del monitor.

Tabla de contenido

ESTIMADO CLIENTE	2	Control externo	42
Información importante	3	Controlar el monitor a través de RS-232C.....	42
Medidas de seguridad y mantenimiento	5	Control del monitor a través de LAN.....	43
Uso y mantenimiento recomendados	11	Comandos	46
Marca comercial y licencia de software	12	Solución de problemas	47
Nombres de las piezas	13	Problemas con la imagen de	
Conexión de equipos externos	15	la pantalla y la señal de vídeo	47
Conexión del cable de alimentación suministrado	17	Problemas de hardware.....	48
Montaje (para cliente)	17	Especificaciones	50
Preparación del mando a distancia	18	Lista de señales compatibles.....	50
Encendido/apagado del aparato	19	Especificaciones del producto	51
Encendido y apagado	19	Apéndice-A Recursos externos	52
Utilización de la gestión de alimentación.....	20	Apéndice-B Lista de menús de ajustes comunes	53
Funcionamiento básico	21	Imagen.....	53
Pantalla Menú	24	Audio.....	55
Acerca de la pantalla de inicio	24	Apéndice-C Lista de menús	
Aplicación - Explorador de archivos	26	de Ajustes del administrador	56
Aplicación - Navegador web	28	Entrada y salida	56
Aplicación - Updater	29	Programa	58
Aplicación - MediaPlayer	30	Red	58
Operaciones avanzadas	35	Proteger	60
Crear un horario de encendido y reinicio.....	35	Instalación.....	61
Ajustar la seguridad y bloquear		Aplicación	63
los controles del monitor.....	36	Sistema.....	63
Cómo configurar la función ID		Acerca de.....	64
del mando a distancia.....	40	Precauciones de montaje (para distribuidores e	
Conexión de varios monitores	41	ingenieros de servicio de SHARP)	65
		Montaje (para instaladores cualificados)	65
		Información del fabricante sobre reciclaje y energía....	69
		Ahorro de energía.....	69
		Explicación adicional al Reglamento	
		sobre diseño ecológico	69

ESTIMADO CLIENTE

Gracias por comprar un producto. Para garantizar la seguridad y muchos años de funcionamiento sin problemas de su producto, lea atentamente la “[Información importante](#)” antes de utilizar este producto.

El montaje del monitor requiere experiencia y el trabajo debe ser realizado cuidadosamente por un técnico capacitado de acuerdo con la sección “[Precauciones de montaje \(para distribuidores e ingenieros de servicio de SHARP\)](#)”.

NOTA:

Para conocer el contenido de la caja, consulte el manual de instalación suministrado en la caja.

La garantía del producto no cubre los daños causados por una instalación incorrecta. La garantía podría quedar anulada en el caso de no seguir estas recomendaciones.

Información importante

Para asegurar el cumplimiento de las normativas EMC, use cables apantallados para conectar el equipo a los siguientes terminales: puerto USB, puerto USB Tipo C y terminal de salida de audio. Use cables apantallados con núcleo de ferrita para conectar el equipo a los siguientes terminales: terminal de entrada HDMI, terminal de entrada RS-232C.

Declaración de conformidad del proveedor

SHARP MONITOR LCD, PN-ME652/PN-ME552/PN-ME502/PN-ME432

Este aparato cumple el apartado 15 de las normas de la CFC. Su funcionamiento está sujeto a las siguientes condiciones: (1) Este dispositivo no puede producir interferencias dañinas y (2) acepta cualquier interferencia que reciba, incluidas las interferencias que pueden afectar al funcionamiento del equipo.

Responsable:

SHARP ELECTRONICS CORPORATION
100 Paragon Drive, Montvale, NJ 07645
TEL.: (630) 467-3000 www.sharpnecdisplays.us

EE. UU. SOLAMENTE

ADVERTENCIA:

Un aparato de construcción de CLASE I deberá conectarse a una toma de corriente PRINCIPAL con una conexión a tierra de protección.



Información sobre la eliminación de éste aparato y sus pilas

SI USTED DESEA ELIMINAR ÉSTE APARATO O SUS PILAS, ¡NO UTILICE EL CONTENEDOR DE RESIDUOS HABITUAL, Y NO LOS ARROJE AL FUEGO !

Los aparatos eléctricos y electrónicos y las pilas usadas deben ser recogidos y tratados SEPARADAMENTE de acuerdo con la ley.

La recogida selectiva promueve un tratamiento respetuoso con el medio ambiente, el reciclaje de materiales, y minimiza el desecho final de residuos ¡LA ELIMINACIÓN INCORRECTA puede ser perjudicial para la salud humana y el medio ambiente, debido a las sustancias peligrosas contenidas!. Lleve los APARATOS USADOS a un centro de recogida local, normalmente municipal, cuando esté disponible.

Retire las PILAS USADAS del aparato y llévelas a un centro de recogida de pilas, por lo general en el mismo lugar donde se venden pilas nuevas.

En caso de duda sobre la eliminación del producto, contacte con su distribuidor o con las autoridades locales y pregunte por el método correcto de eliminación.

SÓLO PARA LOS USUARIOS DE LA UNIÓN EUROPEA, Y ALGUNOS OTROS PAÍSES, POR EJEMPLO NORUEGA Y SUIZA: Su participación en la recogida selectiva es requerida por ley.

¡Él símbolo mostrado arriba aparece en los aparatos eléctricos y electrónicos y en las pilas (o en el embalaje) para recordárselo! Si aparece "Hg" o "Pb" debajo del símbolo, significa que la pila contiene trazas de mercurio (Hg) o plomo (Pb), respectivamente.

Los usuarios procedentes de HOGARES PARTICULARES deberán utilizar las instalaciones existentes de retorno para los aparatos usados y sus pilas. Las pilas se recogen en los puntos de venta. La devolución es gratuita.

Si el equipo ha sido utilizado para FINES COMERCIALES, por favor póngase en contacto con su distribuidor, quien le informará sobre cómo gestionar su eliminación. Es posible que se le cobre por los gastos derivados de la eliminación. Para aparatos pequeños (y cantidades pequeñas) pueden ser recogidos por sus centros de recogida local. Para España: por favor póngase en contacto con el sistema de recogida establecido o con las autoridades locales para la recogida de los productos usados.

Proteger la información personal: La información personal identificable, como las direcciones IP, puede guardarse en el monitor. Antes de transferir o desechar el monitor, borre estos datos con ayuda de la función Conf. De Fábrica.



- NOTA:**
- (1) El contenido de este manual del usuario no puede reimprimirse ni en parte o ni su totalidad sin permiso.
 - (2) El contenido de este manual del usuario está sujeto a cambios sin previo aviso.
 - (3) Se ha tenido mucho cuidado en la preparación de este manual; sin embargo, si observa algún aspecto cuestionable, errores u omisiones, póngase en contacto con nosotros.
 - (4) La imagen que aparece en este manual del usuario es solo de muestra. Si la imagen no coincide con el producto real este último prevalece.
 - (5) No obstante los artículos (3) y (4), no nos responsabilizamos de ninguna reclamación por pérdida de beneficios u otros asuntos derivados del uso de este dispositivo.
 - (6) Este manual normalmente se entrega en todas las regiones, por lo que pueden contener descripciones que correspondan a otros países.

Medidas de seguridad y mantenimiento



PARA GARANTIZAR EL RENDIMIENTO ÓPTIMO DEL PRODUCTO,
TENGA EN CUENTA LAS SIGUIENTES INSTRUCCIONES AL
CONFIGURAR Y UTILIZAR EL MONITOR EN COLOR LCD:





Acerca de los símbolos

Para garantizar un uso seguro y apropiado del producto, en este manual se utiliza una serie de símbolos que ayudan a evitar lesiones personales y daños materiales. Los símbolos y sus significados están descritos a continuación. Asegúrese de que los comprende en su totalidad antes de leer este manual.

 ADVERTENCIA	Si hace caso omiso de este símbolo y manipula el producto de forma inapropiada, puede sufrir accidentes con resultado de lesiones graves o muerte.
 PRECAUCIÓN	Si hace caso omiso de este símbolo y manipula el producto de forma inapropiada, puede sufrir lesiones personales o daños materiales.

Ejemplos de símbolos







	Este símbolo indica una advertencia o precaución.
	Este símbolo indica una acción prohibida.
	Este símbolo indica una acción obligatoria.

 ADVERTENCIA	
 DESENCHUFE EL CABLE DE ALIMENTACIÓN	Desenchufe el cable de alimentación si el producto no funciona bien. Si sale humo del producto o emite olor o ruidos, si se ha caído o se ha roto la carcasa, apague el producto y desenchufe el cable de alimentación de la toma de corriente. Póngase en contacto con su distribuidor para repararlo. No intente nunca repararlo por sí mismo. Es peligroso.
 NO MODIFICAR	No retire ni abra la carcasa del producto. No abra el producto. Hay zonas de alta tensión en el producto. Si se abren o se retiran las carcasas del producto para realizar modificaciones, existe el riesgo de incendiarse o de que sufra descargas eléctricas u otros daños. Las tareas de servicio deberá realizarlas un técnico cualificado.
 PROHIBICIÓN	No utilice el producto si tiene algún daño estructural. Si observa algún daño estructural como, por ejemplo, alguna rotura o un combado que no sea natural, deje que sea el personal de servicio cualificado quien se encargue de las tareas de servicio. Si se usa el producto en estas condiciones, podría caer o provocar daños personales.



ADVERTENCIA

Manipulación del cable de alimentación.

 PROHIBICIÓN	<p>No rasgue ni modifique el cable.</p> <ul style="list-style-type: none">• No coloque objetos pesados sobre el cable de alimentación.• No deje que el peso del producto descansa sobre el cable.• No cubra el cable con una alfombra o similar• No doble o retuerza el cable ni tire de él con excesiva fuerza.• No aplique calor al cable. <p>Manipule el cable de alimentación con cuidado. Un cable dañado puede provocar incendios o descargas eléctricas. Si el cable está dañado (los hilos internos están expuestos, rotos, etc.), apague el producto y desenchufe el cable de alimentación de la toma de corriente. Solicite un recambio a su distribuidor.</p>
 NO TOCAR	<p>No toque el cable si oye el sonido de una tormenta. Podría sufrir una descarga eléctrica.</p>
 NO TOCAR CON LAS MANOS MOJADAS	<p>No conecte ni desconecte el cable de alimentación con las manos húmedas. Puede provocar descargas eléctricas.</p>
 ASEGÚRESE DE HACERLO	<p>Utilice el cable de alimentación que se suministra con el producto según las indicaciones de la tabla de cables de alimentación. No supere el voltaje de la toma de corriente especificada para el producto en el lugar donde esté instalado. Podría provocar un incendio o una descarga eléctrica. Consulte la información sobre el voltaje de la toma de corriente en la especificación.</p> <p>Si el producto no incluye ningún cable de alimentación, póngase en contacto con nosotros. Para todos los demás casos, utilice el cable de alimentación con el estilo de enchufe que coincida con la toma de corriente donde se encuentra el producto. El cable de alimentación compatible se corresponde con la corriente alterna de la salida de alimentación, está homologado y cumple las normas de seguridad del país en el que ha sido adquirido.</p>
 DEBE TENER CONEXIÓN A TIERRA	<p>Este equipo está diseñado para utilizarse con el cable de alimentación conectado a tierra. En caso contrario, puede producirse una descarga eléctrica. Asegúrese de que el cable de alimentación está conectado directamente a la toma de corriente y bien conectado a tierra. No utilice un adaptador de enchufe de 2 clavijas.</p>
 ASEGÚRESE DE HACERLO	<p>Para una instalación adecuada, se recomienda encarecidamente que se acuda a un técnico formado y autorizado.</p> <p>Si no se siguen los procedimientos de montaje estándar es posible que el producto se dañe o el instalador o el usuario sufran alguna lesión.</p>
 ASEGÚRESE DE HACERLO	<p>Instale el producto teniendo en cuenta la información siguiente.</p> <p>Este producto no puede utilizarse ni instalarse sin el soporte para mesa u otro accesorio de montaje para soporte.</p> <p>Para transportar, mover e instalar el producto, pida ayuda a tantas personas (dos o más) como sea necesario para levantarlo sin que se produzcan lesiones personales ni daños en el producto.</p> <ul style="list-style-type: none">• ME652: NO utilice este producto en el suelo con el soporte para mesa. Utilícelo sobre una mesa o con un accesorio de montaje que lo sostenga. <p>Consulte las instrucciones incluidas con el equipo de montaje opcional para obtener información detallada sobre el montaje o la desinstalación.</p> <p>No cubra la abertura de ventilación del producto. Una instalación inapropiada del producto puede provocar daños en el producto, incendios o descargas eléctricas.</p>



ADVERTENCIA



ASEGÚRESE
DE HACERLO

No instale el producto en estas ubicaciones:

- Espacios con mala ventilación.
- Cerca de un radiador o de otras fuentes de calor; no lo exponga directamente a los rayos del sol.
- Áreas de vibración continua.
- Áreas con humedad, polvo, grasa o vaho.
- Un entorno en el que haya gases corrosivos (dióxido de azufre, sulfuro de hidrógeno, dióxido de nitrógeno, cloro, amoníaco, ozono, etc.).
- Exteriores.
- Entornos a altas temperaturas donde el grado de humedad cambia rápidamente y da lugar a la formación de condensación.
- Un techo o una pared que no sea lo suficientemente fuerte como para soportar el producto y los accesorios de montaje.

No instale el producto boca abajo.

Evite inclinaciones y caídas provocadas por terremotos u otros seísmos.

Para evitar lesiones personales o daños al producto causados por caídas provocadas por terremotos u otros seísmos, asegúrese de instalar el producto en una ubicación estable y tome medidas para evitar que se caiga.

Las medidas para evitar las inclinaciones y las caídas tienen por objeto minimizar el riesgo de lesiones, pero no pueden garantizar la efectividad frente a toda clase de terremotos.

El producto puede inclinarse y provocar daños personales.

- Cuando se utilice el producto con el soporte para mesa opcional, el producto se debe sujetar a la pared con una cuerda o cadena que soporte su peso e impedir así que se caiga.
- Dependiendo del soporte para mesa, el soporte tiene la estructura para impedir la inclinación.
- Consulte el manual del soporte para mesa.
- Asegúrese de quitar la cuerda o la cadena de la pared antes de mover el producto para no causar daños personales ni daños en el producto.

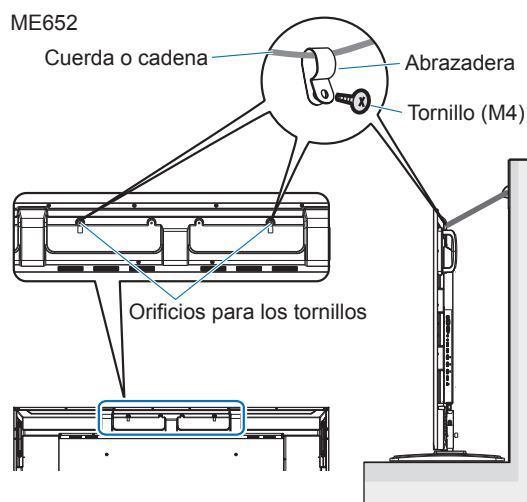

El producto puede caer y provocar daños personales.







- No intente colgar el producto usando un cable de seguridad de instalación.
- Instale el producto en alguna zona de la pared o del techo lo suficientemente resistente como para soportar el peso del producto.
- Prepare el producto utilizando accesorios de montaje como, por ejemplo, un gancho, un cáncamo u otras piezas de montaje y, a continuación, fíjelo con un cable de seguridad. El cable instalado no debe estar tenso.
- Antes de montarlo, asegúrese de que los accesorios de montaje sean lo suficientemente resistentes como para soportar el peso y el tamaño del producto.



ASEGÚRESE
DE HACERLO















ADVERTENCIA

 <p>ASEGÚRESE DE HACERLO</p>	<p>Peligro de estabilidad.</p> <p>El producto puede caerse y causar lesiones personales graves o la muerte. Para evitar lesiones, este producto debe estar firmemente conectado al suelo/pared de acuerdo con las instrucciones de instalación.</p> <p>Se pueden evitar numerosas heridas, en especial a los niños, tomando precauciones sencillas como las que se indican a continuación:</p> <ul style="list-style-type: none">• Utilice SIEMPRE soportes o métodos de instalación recomendados por el fabricante del producto.• Utilice SIEMPRE muebles que constituyan un soporte seguro para el producto.• Asegúrese SIEMPRE de que el producto no sobresale del borde del mueble de soporte.• Explique SIEMPRE a los niños los riesgos de encaramarse al mueble para alcanzar el producto o sus controles.• Organice SIEMPRE el recorrido de los cables conectados a su producto para que nadie pueda tropezar con ellos, tirar de los cables o agarrarlos.• No instale NUNCA el producto en un lugar inestable.• No coloque NUNCA el producto sobre muebles situados en alto (por ejemplo, armarios de cocina o estanterías de biblioteca) sin fijar tanto el producto como el mueble en cuestión a un soporte adecuado.• No ponga NUNCA el producto con materiales o tejidos que puedan quedar entre el producto y el mueble de soporte.• No coloque NUNCA objetos sobre el producto o el mueble que lo sostiene susceptibles de llamar la atención de los niños y que puedan dar lugar a que se encaramen, como juguetes y mandos a distancia. <p>Si va a conservar y a cambiar de sitio el producto existente, es preciso adoptar las mismas precauciones descritas anteriormente.</p>
 <p>PROHIBICIÓN</p>	<p>No coloque el producto en una superficie inclinada ni en un soporte inestable. Podría inclinar o hacer volcar el producto y causar daños personales.</p>
 <p>PROHIBICIÓN</p>	<p>No inserte objetos de ninguna clase en las ranuras de la caja. Puede provocar un incendio, descargas eléctricas o una avería del producto. Mantenga los objetos lejos del alcance de niños y bebés.</p> <p>Si se cuelan objetos en la ranura de la caja, apague el producto y desenchufe el cable de alimentación de la toma de corriente. Póngase en contacto con su distribuidor para repararlo.</p>
 <p>NO MOJAR</p>	<p>No vierta ningún líquido en la caja ni utilice el producto cerca del agua.</p> <p>Interrumpa inmediatamente el suministro de corriente y desenchufe el producto de la toma de corriente; a continuación, contacte con el personal de servicio cualificado. Puede originar un incendio o provocar descargas eléctricas.</p> <p>No instale el producto debajo de equipos que descarguen agua, como aparatos de aire acondicionado.</p>
 <p>PROHIBICIÓN</p>	<p>No utilice aerosoles de gas inflamable para quitar el polvo al limpiar el producto. De lo contrario, podría incendiarse.</p>
 <p>PROHIBICIÓN</p>	<p>El monitor no debe usarse cuando existan daños o riesgos fatales que pudieran provocar directamente la muerte, lesiones personales, daños físicos graves u otras pérdidas, incluyendo el control de una reacción nuclear en una instalación nuclear, un sistema de reanimación cardiopulmonar avanzada y el control del lanzamiento de misiles en un sistema de armas.</p>









PRECAUCIÓN

Manipulación del cable de alimentación.

 ASEGÚRESE DE HACERLO	El monitor debería estar instalado cerca de un enchufe de fácil acceso.
 ASEGÚRESE DE HACERLO	Al conectar el cable de alimentación al terminal de entrada de CA del producto, asegúrese de que el conector esté completa y firmemente insertado. Una conexión incompleta del cable de alimentación puede provocar un sobrecalentamiento del enchufe; permite que entre polvo en la conexión del mismo, lo que puede provocar un incendio. Tocar las clavijas de un enchufe parcialmente insertado puede provocar una descarga eléctrica. Si se proporciona una abrazadera y un tornillo con el producto, sujete el cable de alimentación al producto con el tornillo y la abrazadera para evitar que se suelte la conexión.
 ASEGÚRESE DE HACERLO	Manipule el cable de alimentación como se indica a continuación para evitar incendios o descargas eléctricas. <ul style="list-style-type: none">• Para conectar o desconectar el cable de alimentación, tire del conector acoplado al cable.• Desenchufe el cable de alimentación de la toma de corriente antes de limpiar el producto o cuando no vaya a utilizarlo durante bastante tiempo.• Si el cable de alimentación o el enchufe están calientes o dañados, desenchúfelos de la toma de corriente y póngase en contacto con un técnico de servicio cualificado.
 ASEGÚRESE DE HACERLO	Quite el polvo del cable de alimentación con regularidad empleando un paño suave y seco.
 ASEGÚRESE DE HACERLO	Antes de cambiar el producto de sitio, asegúrese de que está apagado, desenchufe el cable de alimentación de la toma de corriente y verifique que todos los cables de conexión del producto con otros dispositivos están desconectados.
 PROHIBICIÓN	No utilice el cable de alimentación con una regleta. La adición de un cable alargador o una regleta podría causar un incendio por sobrecalentamiento.
 PROHIBICIÓN	No pliegue el cable USB ni el cable de alimentación. Puede recalentarse y provocar un incendio.
 PROHIBICIÓN	No conecte a una LAN con un excesivo voltaje. Al utilizar un cable LAN, no conecte el dispositivo periférico con cables que puedan tener excesivo voltaje. Un excesivo voltaje en el puerto de la LAN puede provocar una descarga eléctrica.
 PROHIBICIÓN	No se suba al producto ni a la mesa donde está instalado. No instale el producto en una mesa con ruedas si estas no están bloqueadas. El producto podría caer y provocar daños materiales o lesiones personales.
 ASEGÚRESE DE HACERLO	Instalación, extracción y ajuste en altura del soporte para mesa opcional. <ul style="list-style-type: none">• Al instalar el soporte para mesa, sostenga la unidad con cuidado para evitar pellizcarse los dedos.• Instalar el producto a una altura errónea puede causar su caída. Instale el producto a una altura adecuada para que no cause daños personales ni se dañe el producto.
 PROHIBICIÓN	No se suba al producto ni lo empuje. No agarre ni se cuelgue del producto. No frote ni golpee el producto con objetos duros. El producto podría caer y provocar daños materiales o lesiones personales.
 PROHIBICIÓN	No golpee la pantalla. No empuje la pantalla con un objeto puntiagudo. Puede provocar daños graves en el producto o daños personales.



PRECAUCIÓN

 <p>ASEGÚRESE DE HACERLO</p>	<p>El uso incorrecto de las pilas puede provocar fugas o roturas en las mismas.</p> <ul style="list-style-type: none">• Utilice únicamente las pilas especificadas.• Coloque las pilas de manera que la indicación de los polos (+) y (-) de cada pila corresponda a la indicación (+) y (-) del compartimento.• No mezcle distintas marcas de pila.• No mezcle pilas nuevas y viejas. Si lo hace, puede acortar la duración de la pila o hacer que se produzcan fugas de líquidos en ella.• Retire inmediatamente las pilas agotadas para evitar que el ácido de las mismas se derrame en el compartimento. <p>Si el líquido de pilas con fugas entrara en contacto con la piel o la ropa, lave inmediatamente con agua abundante. Si le entrara en los ojos, láveselos abundantemente sin frotar y acuda inmediatamente al médico. El contacto de líquido de las pilas con los ojos o la ropa podría causar irritación de la piel o daños oculares.</p> <ul style="list-style-type: none">• Extraiga las pilas si no piensa utilizar el control remoto durante un período de tiempo prolongado.• Dejar las pilas en un entorno sujeto a altas temperaturas, o con una presión de aire extremadamente baja, puede originar una explosión o la fuga de líquido inflamable o gas.• Deseche correctamente las pilas agotadas. Quemar las pilas o depositarlas en un horno caliente, cortarlas o aplastarlas mecánicamente, o alterarlas de algún modo, puede originar una explosión.• No cortocircuite las pilas.• No cargues las pilas. Las pilas suministradas no son recargables.• Póngase en contacto con su distribuidor o con las autoridades locales cuando se disponga a desechar las pilas.
 <p>PROHIBICIÓN</p>	<p>No permanezca en contacto durante períodos prolongados de tiempo con componentes del producto que se recalienten. Podrían producirse quemaduras de baja temperatura.</p>
 <p>ASEGÚRESE DE HACERLO</p>	<p>Apto para fines recreativos en entornos con iluminación controlada para evitar las molestias que ocasionan los reflejos de la pantalla.</p>
 <p>ASEGÚRESE DE HACERLO</p>	<p>Recomendamos limpiar las aberturas de ventilación al menos una vez al mes. No hacerlo podría provocar un incendio o descargas eléctricas o daños en el producto.</p>
 <p>ASEGÚRESE DE HACERLO</p>	<p>Para garantizar la fiabilidad del producto, limpie una vez al año las aberturas de ventilación de la parte posterior del bastidor para eliminar la suciedad y el polvo. No hacerlo podría provocar un incendio o descargas eléctricas o daños en el producto.</p>
 <p>ASEGÚRESE DE HACERLO</p>	<p>Evite ubicaciones sujetas a niveles extremos de temperatura y humedad. De lo contrario, podría provocarse un incendio, una descarga eléctrica o daños en el producto. La temperatura de uso de este producto es la siguiente:</p> <ul style="list-style-type: none">• La temperatura de funcionamiento: de 0 °C a 40 °C/de 32 °F a 104 °F/ Humedad: de 20 a 80 % (sin condensación)• La temperatura de almacenamiento: de -20 °C a 60 °C/de -4 °F a 140 °F/ Humedad: de 10 a 90 % (sin condensación)

- NOTA:**
- Este producto solo puede recibir asistencia técnica en el país en el que ha sido adquirido.
 - Tiempo de funcionamiento continuo y garantía.
Este producto está diseñado para un uso diario máximo de 18 horas. La garantía no cubre un uso continuado superior a 18 horas por día.
 - Cuando utiliza una red, sus datos de comunicación están expuestos a los riesgos de robo o acceso ilegal. Para evitar estos riesgos, debe utilizar este monitor en un entorno de red seguro.

Uso y mantenimiento recomendados

■Uso recomendado

Ergonomía

Para conseguir las máximas ventajas ergonómicas, recomendamos que:

- Para garantizar el rendimiento óptimo del monitor, déjelo en marcha durante 20 minutos para que se caliente. Evite reproducir patrones fijos en el monitor durante largos períodos de tiempo. De ese modo, evitará la persistencia de la imagen (efectos post-imagen).
- Descanse la vista periódicamente enfocándola hacia un objeto situado a 1,5 metros como mínimo. Parpadee con frecuencia.
- Coloque el monitor en un ángulo de 90° respecto a las ventanas u otras fuentes de luz para evitar al máximo los brillos y reflejos.
- Ajuste los controles de brillo, contraste y nitidez del monitor para mejorar la legibilidad.
- Revise su vista con regularidad.
- Utilice los controles de tamaño y posición predefinidos con señales de entrada estándar.
- Utilice la configuración de color predefinida.
- Utilice señales no entrelazadas.
- No visualice el color primario azul sobre un fondo oscuro. Es difícil de ver y puede causar fatiga ocular debido al bajo contraste.
- Reinicio del sistema Android.
Para mantener el funcionamiento estable del modo APLICACIÓN, el sistema Android debe reiniciarse una vez al día.
Si [Ahorro de energía] está activado, apague la alimentación.
Si [Ahorro de energía] está desactivado, apague la alimentación principal.
El sistema Android puede reiniciarse a la hora especificada (consulte [página 58](#)).

■Mantenimiento

Cómo limpiar la pantalla LCD

- Cuando la pantalla LCD esté sucia, límpiela cuidadosamente con un paño suave.
- Limpie la superficie del monitor LCD con un paño que no suelte pelusa y no abrasivo. No utilice líquidos limpiadores ni limpiacristales.
- No frote la pantalla LCD con materiales duros o abrasivos.
- No presione la superficie de la pantalla LCD.
- No utilice productos de limpieza con ácidos orgánicos, ya que la superficie de la pantalla LCD se puede deteriorar o incluso cambiar de color.

Cómo limpiar la carcasa

- Desconecte el cable de alimentación.
- Limpie con cuidado la carcasa utilizando un paño suave.
- Para limpiar la carcasa, humedezca el paño con detergente neutro y agua, páselo por la carcasa y repáselo con otro paño seco.

NOTA: NO la limpie con benceno, diluyente, detergente alcalino, detergente con componentes alcohólicos, limpiacristales, cera, abrillantador, jabón en polvo ni insecticida. La carcasa no debe estar en contacto con goma o vinilo durante un largo período de tiempo. Estos tipos de líquidos y de materiales pueden hacer que la pintura se deteriore, se resquebraje o se despreque.

Marca comercial y licencia de software

■ Marcas comerciales

DisplayPort™ y el logotipo de DisplayPort™ son marcas comerciales propiedad de la Video Electronics Standards Association (VESA®) en Estados Unidos y en otros países.

Microsoft® y Windows® son marcas comerciales registradas o marcas comerciales de Microsoft Corporation en EE. UU. y/o en otros países.

MultiSync es una marca comercial o una marca comercial registrada de Sharp NEC Display Solutions, Ltd. en Japón y otros países.

Los términos HDMI, HDMI High-Definition Multimedia Interface (Interfaz multimedia de alta definición), HDMI Trade Dress (diseño e imagen comercial HDMI) y los logotipos HDMI son marcas comerciales o marcas registradas de HDMI Licensing Administrator, Inc.



Blu-ray es una marca comercial de la Blu-ray Disc Association.

MacOS es una marca comercial de Apple Inc., registrada en EE. UU. y en otros países.

Android es una marca comercial o marcas registradas de Google LLC.

Ethernet es una marca registrada de Xerox Corporation.

VESA es una marca o una marca registrada de la Video Electronics Standards Association en Estados Unidos y en otros países.

USB Type-C® y USB-C® son marcas comerciales registradas de USB Implementers Forum.

Todos los nombres de marca y de producto son marcas comerciales o marcas comerciales registradas de sus respectivas empresas.

[Aviso] Acerca de la licencia MPEG-4 AVC, MPEG-4 Visual incluida en este producto

1. MPEG AVC

THIS PRODUCT IS LICENSED UNDER THE AVC PATENT PORTFOLIO LICENSE FOR THE PERSONAL USE OF A CONSUMER OR OTHER USES IN WHICH IT DOES NOT RECEIVE REMUNERATION TO (i) ENCODE VIDEO IN COMPLIANCE WITH THE AVC STANDARD ("AVC VIDEO") AND/OR (ii) DECODE AVC VIDEO THAT WAS ENCODED BY A CONSUMER ENGAGED IN A PERSONAL ACTIVITY AND/OR WAS OBTAINED FROM A VIDEO PROVIDER LICENSED TO PROVIDE AVC VIDEO. NO LICENSE IS GRANTED OR SHALL BE IMPLIED FOR ANY OTHER USE. ADDITIONAL INFORMATION MAY BE OBTAINED FROM MPEG LA, L.L.C. SEE [HTTP://WWW.MPEGLA.COM](http://www.mpegla.com)

2. MPEG-4 Visual

THIS PRODUCT IS LICENSED UNDER THE MPEG-4 VISUAL PATENT PORTFOLIO LICENSE FOR THE PERSONAL AND NON-COMMERCIAL USE OF A CONSUMER FOR (i) ENCODING VIDEO IN COMPLIANCE WITH THE MPEG-4 VISUAL STANDARD ("MPEG-4 VIDEO") AND/OR (ii) DECODING MPEG-4 VIDEO THAT WAS ENCODED BY A CONSUMER ENGAGED IN A PERSONAL AND NONCOMMERCIAL ACTIVITY AND/OR WAS OBTAINED FROM A VIDEO PROVIDER LICENSED BY MPEG LA TO PROVIDE MPEG-4 VIDEO. NO LICENSE IS GRANTED OR SHALL BE IMPLIED FOR ANY OTHER USE. ADDITIONAL INFORMATION INCLUDING THAT RELATING TO PROMOTIONAL, INTERNAL AND COMMERCIAL USES AND LICENSING MAY BE OBTAINED FROM MPEG LA, LLC. SEE [HTTP://WWW.MPEGLA.COM](http://www.mpegla.com)

Nombres de las piezas

■ Vista frontal

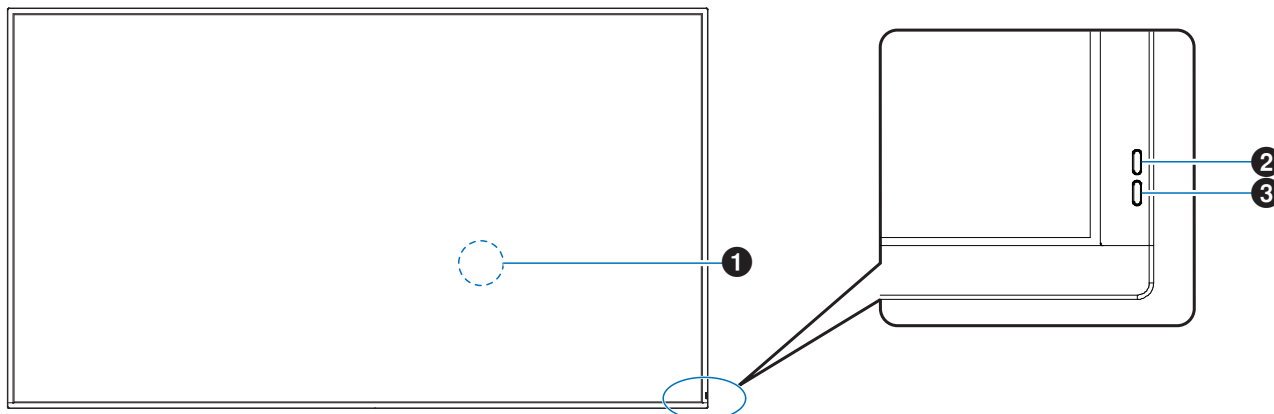

- ❶ Sensor del mando a distancia (consulte [página 18](#))
- ❷ Sensor de luz ambiental (consulte [página 54](#))
- ❸ Indicador de corriente (consulte [página 19](#))

CONSEJO: El sensor de luz ambiental detecta el nivel de luz ambiental que permite ajustar el monitor automáticamente en el ajuste de la luz de fondo, permitiendo así más comodidad para la vista. No cubra este sensor.

■ Vista posterior

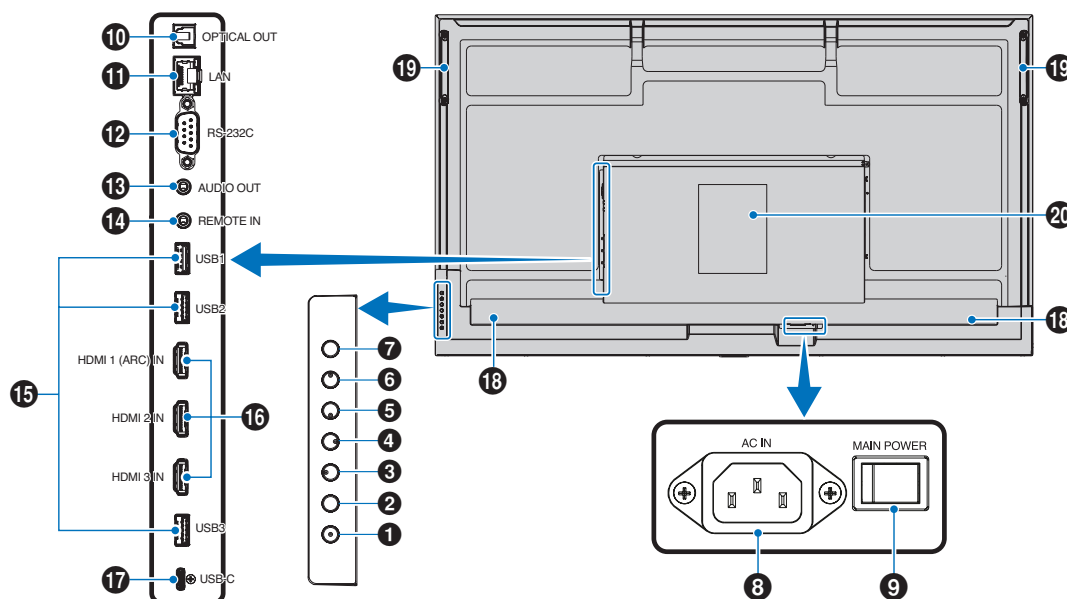

- ❶ Botón de encendido (consulte [página 19](#))
- ❷ Botón Menu/Exit (consulte [página 14](#))
- ❸ Botón Derecha*¹ (consulte [página 14](#))
- ❹ Botón Izquierda*¹ (consulte [página 14](#))
- ❺ Botón Abajo*¹ (consulte [página 14](#))
- ❻ Botón Arriba*¹ (consulte [página 14](#))
- ❼ Botón INPUT/SET (consulte [página 14](#))
- ❽ Terminal de entrada de CA (consulte [página 17](#))
- ❾ Interruptor principal de encendido (consulte [página 19](#))
- ❿ Terminal de salida de audio digital (óptica) (consulte [página 15](#))
- ⓫ Terminal LAN (consulte [página 15](#))
- ⓬ Terminal de entrada RS-232C (consulte [página 15](#))

- 13 Terminal de salida de AUDIO (consulte [página 15](#))
- 14 Terminal de entrada para CONTROL REMOTO (consulte [página 15](#))
- 15 Puertos USB (consulte [página 15](#))
- 16 Terminal de entrada HDMI 1/2/3 (HDMI1 (ARC)/HDMI2/HDMI3) (consulte [página 16](#))

- 17 Puerto USB Tipo-C (fuente de alimentación 3 V/3 A) (consulte [página 16](#))
- 18 Altavoz interno
- 19 Asa
- 20 Etiqueta

Funciones de los botones

CONSEJO: OSD es el acrónimo de On-Screen Display (visualización en pantalla).

2 MENU/EXIT:

Abre el menú OSD cuando está cerrado.

Tiene la misma función que el botón de retroceso del menú OSD: llevar al menú OSD anterior.

Hace lo mismo que el botón EXIT, cerrar el menú OSD estando en el menú principal.

3 Derecha*1:

Para desplazarse hacia la derecha por los menús de control OSD.

Aumenta los ajustes de las configuraciones individuales del OSD.

Ajusta directamente el Volumen cuando el menú OSD está cerrado con la entrada HDMI/USB-C.

4 Izquierda*1:

Para desplazarse hacia la izquierda por los menús de control OSD.

Disminuye los ajustes de las configuraciones individuales del OSD.

Ajusta directamente el Volumen cuando el menú OSD está cerrado con la entrada HDMI/USB-C.

5 Abajo*1:

Para desplazarse hacia abajo por los menús de control OSD.

6 ARRIBA*1:

Para desplazarse hacia arriba por los menús de control OSD.

7 INPUT/SET:

INPUT: Abre el menú INPUT cuando el menú OSD está cerrado.

[HOME], [HDMI1], [HDMI2], [HDMI3], [USB-C].

Los nombres de las entradas se muestran con su nombre predeterminado de fábrica.

SET: Selecciona o establece los ajustes de la función resaltada en el menú OSD.

*1: Las funciones Derecha, Izquierda, Abajo y Arriba cambian según la orientación del monitor (horizontal/vertical).

■ Unidad de mando a distancia



1 Emisor de señales

2 Botones de operación (consulte [página 21](#))

Conexión de equipos externos

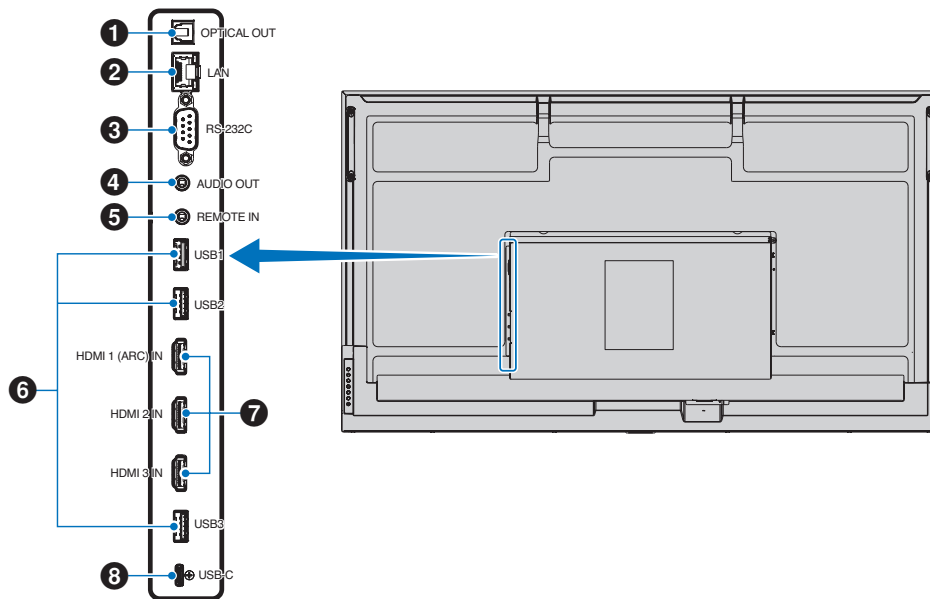

1 terminal de salida de audio digital (óptico)

Para la conexión a un dispositivo de audio equipado con un terminal de entrada de audio digital.

2 Terminal LAN (RJ-45)

Conéctese a la LAN para gestionar y controlar el monitor a través de la red.

3 Terminal de entrada RS-232C (D-Sub de 9 pines)

Conecte la entrada RS-232C de un equipo externo, como un ordenador, para controlar las funciones RS-232C. Consulte [página 42](#).

4 Terminal de salida de AUDIO

Salida de señal de audio desde USB-C y HDMI a un dispositivo externo (receptor estéreo, amplificador, etc.).

NOTA: Este conector no es un terminal de auriculares.

5 Terminal de entrada para CONTROL REMOTO

Utilice un sensor opcional conectándolo a su monitor.

NOTA: No utilice este conector a menos que se le indique específicamente.

CONSEJO:

- Cuando se conecta el sensor opcional, se desactiva el sensor de control remoto del monitor.
- Para el control remoto, utilice el mando a distancia que se incluye con este monitor.

6 Puertos USB

USB1 (concentrador/0,5 A): Puerto descendente (USB Tipo A).

USB2 (concentrador/0,9 A): Puerto descendente (USB Tipo A).

Conexión utilizada por dispositivos USB externos (como cámaras, memorias flash, teclados, etc.).

Lector de unidad flash USB para usar con el reproductor multimedia interno.

USB3 (concentrador/0,9 A): Puerto descendente (USB Tipo A) para un dispositivo conectado al puerto USB-C.

A través de este puerto, los dispositivos externos pueden controlar un ordenador conectado al puerto USB-C.

Esta conexión también pueden utilizarla dispositivos USB externos (como cámaras, memorias flash, teclados, etc.).

NOTA:

- Asegúrese de que la forma y la orientación del conector al conectar el cable USB coinciden antes de conectar el dispositivo USB o el cable.

- No se recomienda conectar o desconectar una unidad flash USB con el monitor ya encendido. Para evitar daños al monitor y a los archivos de datos del dispositivo conectado, el interruptor de alimentación principal del monitor debe estar apagado antes de realizar las conexiones o desconexiones.

CONSEJO:

- Formatee una unidad flash USB en el formato FAT32. Para formatear una unidad flash USB, consulte el manual de usuario del ordenador o el archivo Ayuda.

- Si el monitor no reconoce una unidad flash USB conectada, asegúrese de que la estructura de archivos se FAT32.

- CONSEJO:**
- No se garantiza que el monitor funcione con todos los dispositivos de almacenamiento USB del mercado.
 - Las carpetas del sistema Android pueden crearse automáticamente cuando se conecta una unidad flash USB a USB1/USB2/USB3.

7 Terminal de entrada HDMI 1/2/3 (HDMI1 (ARC)/HDMI2/HDMI3)

Entrada de señales de HDMI.

Utilice un cable HDMI con el logotipo HDMI.

Cuando la señal de entrada sea 4K, use un cable HDMI de alta velocidad.

HDMI1(ARC):

También admite ARC (canal de retorno de audio) para la salida de audio.

ARC envía el sonido del monitor a un equipo de audio provisto con un conector HDMI1 ARC.

- CONSEJO:**
- Use el cable HDMI compatible con ARC suministrado. El equipo de audio reproducirá el audio del monitor. El equipo de audio puede controlarse mediante el mando a distancia incluido.
 - Algunos cables y dispositivos HDMI pueden no mostrar la imagen correctamente debido a las diferentes especificaciones de HDMI.
 - Este monitor admite codificación HDCP (Protección de contenidos digitales de alto ancho de banda). HDCP es un sistema que impide la copia ilegal de los datos de vídeo que se envían a través de una señal digital. Si no logra ver material a través de las entradas digitales, esto no significa necesariamente que el monitor esté funcionando mal.
 - La lista de señales compatibles está en la [página 50](#).

Para asegurar el cumplimiento de las normativas EMC, use cables apantallados para conectar el equipo a los siguientes terminales: puerto USB, puerto USB Tipo C y terminal de salida de audio. Use cables apantallados con núcleo de ferrita para conectar el equipo a los siguientes terminales: terminal de entrada HDMI, terminal de entrada RS-232C.

Conexión de equipos externos

- CONSEJO:**
- No conecte ni desconecte cables al encender el interruptor principal del monitor o cualquier otro equipo externo, ya que esto podría originar la pérdida de la imagen.
 - No use un cable de audio atenuador (resistencia incorporada). El uso de un cable de audio con resistor integrado disminuye el nivel de sonido.

Antes de realizar las conexiones:

- Desconecte el dispositivo antes de conectarlo al monitor.
- Consulte el manual del usuario del dispositivo para conocer los tipos de conexión disponibles y ver instrucciones sobre el dispositivo.
- Recomendamos que desconecte el monitor antes de conectar o desconectar un dispositivo de almacenamiento USB para evitar daños en los datos.
- Compruebe según sea necesario que en la unidad flash USB no tenga virus.

8 Puerto USB Tipo-C (fuente de alimentación 5 V/3 A)

Compruebe la forma de los conectores cuando conecte un cable USB. Cuando suministre alimentación a través del puerto USB Tipo C, utilice un cable USB compatible con 3 A.

Puede conectar un dispositivo compatible con el modo alternativo DisplayPort. Para suministrar energía a los dispositivos conectados, es necesario que sean compatibles con la norma de suministro de potencia.

NOTA: No ate el cable USB. En caso de hacerlo, podría calentarse o incluso encenderse.

CONSEJO: No se garantiza que la función de suministro de energía funcione con todos los dispositivos. Consulte el manual de usuario y las especificaciones del dispositivo conectado para conocer sus capacidades y requisitos de energía.

Conexión del cable de alimentación suministrado

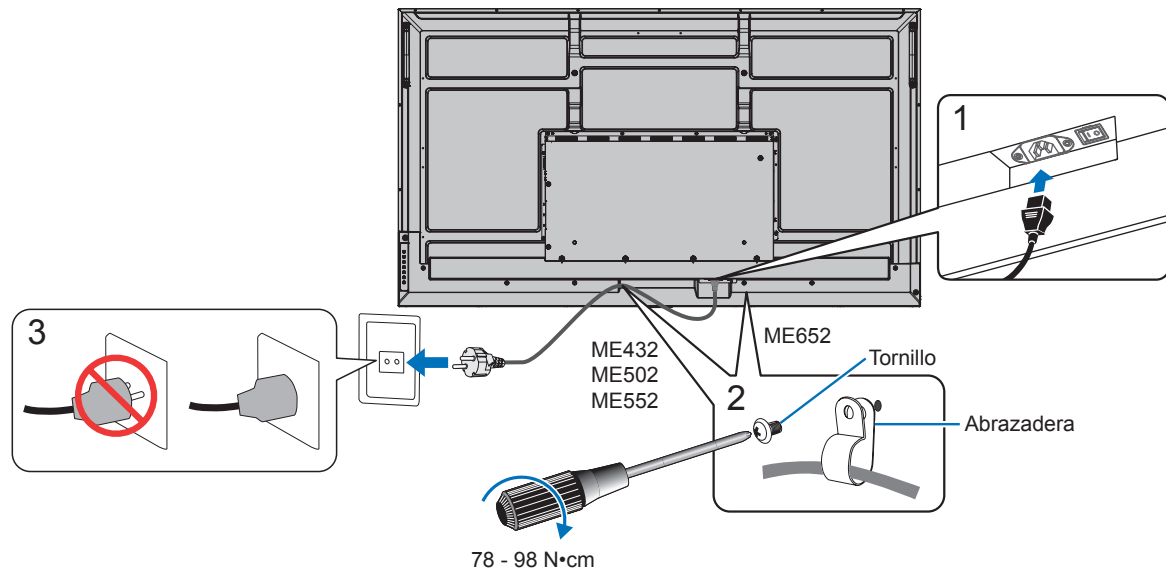

NOTA: Asegúrese de que el monitor recibe alimentación suficiente. Consulte “Suministro de alimentación” en las especificaciones (Consulte “Especificaciones del producto” en la página 51).

Montaje (para cliente)

Póngase en contacto con su proveedor, que puede proporcionarle una lista de instaladores profesionales calificados. El montaje en una pared o techo y la contratación de un técnico es responsabilidad del cliente.

Mantenimiento

- Compruebe periódicamente que no haya tornillos no apretados, separaciones, distorsiones u otras anomalías que se puedan producir con los equipos adicionales. En caso de que se detecte un problema, consulte a personal cualificado para obtener asistencia.
- Compruebe periódicamente la ubicación de montaje por si aprecia señales de daños o debilidades que se produzcan a lo largo del tiempo.

NOTA: Si cubre la superficie del panel de la unidad principal con una tapa protectora acrílica o de cristal, dicha superficie quedará sellada y aumentará la temperatura interna. Para evitar el aumento de temperatura, utilice la función de gestión de la alimentación del ordenador o reduzca el brillo del monitor.

Preparación del mando a distancia

■ Instale las pilas del mando a distancia

El mando a distancia funciona con dos pilas AAA de 1,5 V.

Para colocar las pilas o cambiarlas:

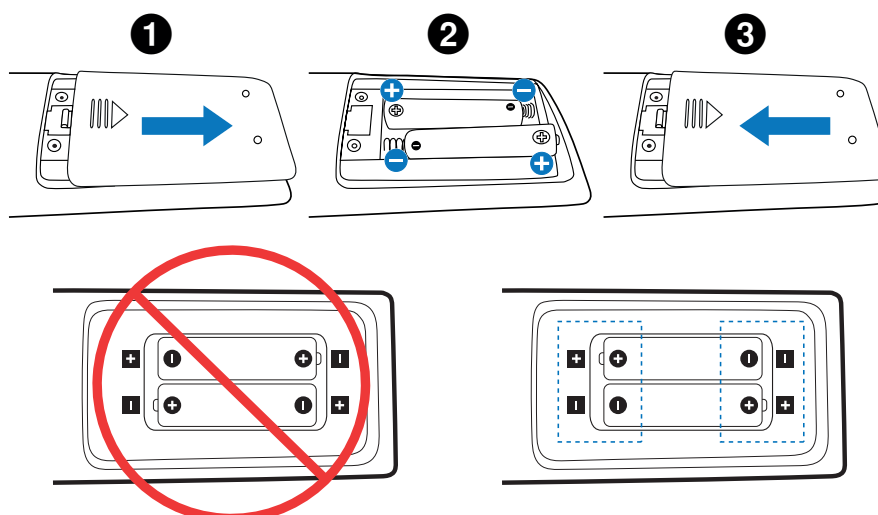

- NOTA:**
- Si no va a utilizar el mando a distancia durante un periodo de tiempo prolongado, retire las pilas.
 - Utilice solamente pilas de manganeso o alcalinas.

■ Funcionamiento del mando a distancia

Apunte con la parte superior del mando a distancia hacia el sensor del monitor mientras pulsa el botón.

Utilice el mando a una distancia máxima de 7 m desde la parte frontal del sensor del mando a distancia, o bien dentro de un ángulo horizontal y vertical de 30°, a una distancia máxima de 3,5 m.

CONSEJO: El sistema de control remoto puede no funcionar cuando el sensor de control remoto recibe la luz directa del sol o está sometido a una fuerte iluminación o cuando hay algún objeto entre el mando a distancia y el sensor del monitor.

Manejo del mando a distancia

- No lo exponga a golpes fuertes.
- Evite el contacto del mando a distancia con agua u otros líquidos. Si el mando a distancia se moja, séquelo inmediatamente.
- Evite exponerlo al calor y al vapor.
- No abra el mando a distancia excepto para colocar las pilas.

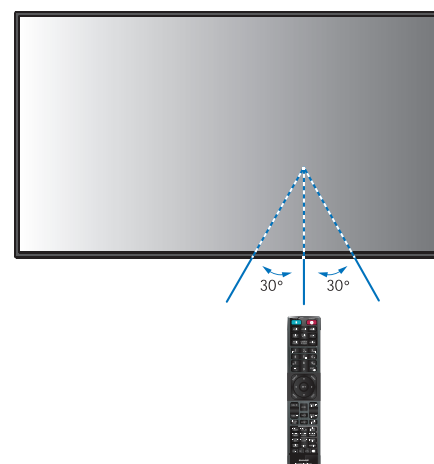

Encendido/apagado del aparato

El interruptor de alimentación principal debe estar en posición de encendido para encender el monitor usando el botón POWER ON del mando a distancia o el botón POWER del panel de control.

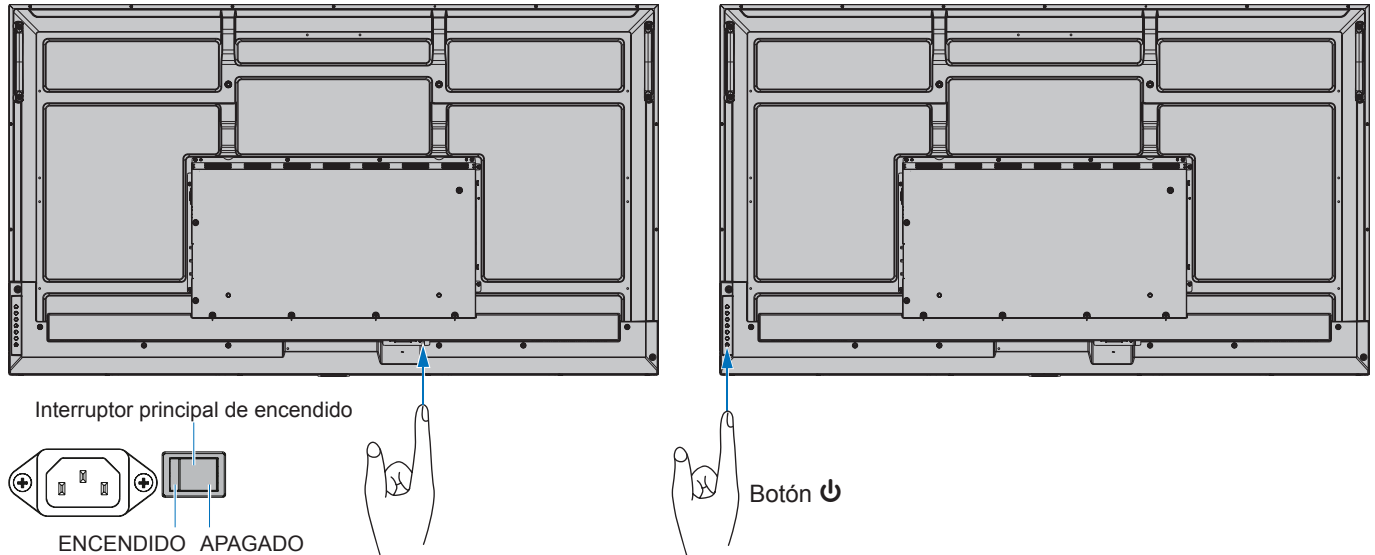

■ Operaciones después del primer encendido

Cuando enciende la alimentación por primera vez, aparece la pantalla de configuración inicial. Navegue con el cursor a [Comenzar] usando los botones ▲/▼ del mando a distancia y pulse el botón SET para comenzar. Configure los ajustes iniciales, como configurar el idioma, la fecha y la hora, etc.

Encendido y apagado

Presione el botón  en el panel de control o el botón POWER ON en el mando a distancia para encender el monitor.

El LED de encendido del monitor indica su estado actual. Consulte la siguiente tabla para obtener información sobre el indicador de alimentación.

Estado del indicador de alimentación y patrón de iluminación	Condición	Recuperación
Azul brillante	Normal	1. Encienda el monitor usando el mando a distancia o el botón del monitor. 2. Envíe una entrada de señal AV al monitor.
Parpadeo en verde*1	En ninguna de las siguientes condiciones el monitor ha detectado ninguna señal de entrada durante el período de tiempo que ha establecido: <ul style="list-style-type: none">• Conexión de un cable al puerto USB Tipo C y [Potencia USB] está configurado en [Auto].• [Potencia USB] está configurado en [Enc.].• [Cambio entrada automático] está configurado en una configuración excepto [Ninguna].• [Inicio Rápido] está habilitado.• En [Ajustes Bloqueo], [Tecla] o [Tecla E IR] se establece en [Seleccionar] y [All Lock] o [Custom Lock] se establece en [Modo].	

*1: La configuración de hora para el ahorro de energía automático está disponible en [Aj. Ahorro Aliment.] (consulte [página 60](#)).

*2: [Modo] en [Aj. Ahorro Aliment.] está configurado en [Normal].

Estado del indicador de alimentación y patrón de iluminación	Condición	Recuperación
Ámbar brillante	El monitor no ha detectado ninguna señal de entrada AV durante el período de tiempo que ha establecido (con entrada de señal de red).	1. Encienda el monitor usando el mando a distancia o el botón del monitor.
Ámbar parpadeando	El monitor no ha detectado ninguna señal de entrada AV durante el período de tiempo que ha establecido (sin entrada de señal de red).	2. Envíe una entrada de señal AV al monitor.*2 3. Desconecte y vuelva a conectar un cable de señal.
Rojo brillante	Apague el monitor mediante el mando a distancia o el botón del monitor.	Encienda el monitor mediante el mando a distancia o el botón del monitor.

*1: La configuración de hora para el ahorro de energía automático está disponible en [Aj. Ahorro Aliment.] (consulte [página 60](#)).

*2: [Modo] en [Aj. Ahorro Aliment.] está configurado en [Normal].

CONSEJO:

- El indicador de alimentación azul que indica que el monitor está encendido y funcionando normalmente se puede apagar en las opciones del menú OSD del monitor. Consulte [página 62](#).
- El indicador se ilumina en ámbar cuando la función [Programa] está habilitada.

NOTA: Si el indicador parpadea en rojo combinando una luz larga y otra breve, es posible que se haya producido una avería. Póngase en contacto con su proveedor.

La luz de fondo de este monitor tiene una duración limitada y su brillo disminuye con el uso y el paso del tiempo.

Asimismo, si se muestra la misma imagen durante un periodo de tiempo prolongado, puede producirse una “persistencia de la imagen”. La “persistencia de la imagen” es un fenómeno en el que la imagen del LCD permanece visible a pesar de haber apagado el monitor.

Este efecto se elimina gradualmente cambiando de pantalla, pero si la imagen se ha estado mostrando durante mucho tiempo, no desaparecerá.

Para evitar acortar la vida útil de este monitor, tenga en cuenta lo siguiente:

- Apague la alimentación principal del monitor cuando no lo utilice.
- Use el botón  de la unidad principal o el botón STANDBY del mando a distancia para poner la unidad en modo de espera.
- Utilice [Aj. Ahorro Aliment.] en el menú OSD [Proteger]. Cuando no haya señal de entrada, el monitor cambiará automáticamente al modo de ahorro de energía.
- Utilice [Programa] en el menú OSD para controlar automáticamente los estados de encendido y espera del monitor según sea necesario. Cuando utilice la función de programa, ajuste [Fecha y hora] en el menú OSD [Sistema].

Utilización de la gestión de alimentación

Esta función disminuye el consumo energético del monitor cuando no está en uso.

Cuando se conecta a un ordenador, el consumo energético del monitor se reduce automáticamente si el teclado o el ratón no se utilizan durante el tiempo que se haya especificado en los ajustes de gestión de energía del ordenador. Consulte el manual del usuario del ordenador para obtener más información.

Cuando se conecta a una fuente AV, como un reproductor de Blu-ray, DVD o transmisión de vídeo, el consumo de energía del monitor se reduce automáticamente después de que haya pasado un cierto tiempo desde que el monitor reconoció “no hay entrada de señal”. Esta opción se activa o desactiva en la configuración [Ahorro de energía] en el menú [Aj. Ahorro Aliment.] del OSD. Consulte [página 60](#).

CONSEJO:

- En función del ordenador y la tarjeta de visualización que se utilice, es posible que esta opción no funcione.
- Después de que se pierde la señal de vídeo, el monitor se apaga automáticamente después de un período de tiempo preestablecido. Consulte la [Ajuste hora] en [Aj. Ahorro Aliment.] [página 60](#).
- Se puede programar el monitor para que se encienda o se ponga en espera a determinadas horas. Consulte [página 35](#).
- Consulte [Ahorro de energía] en [Aj. Ahorro Aliment.] para conocer la función de administración de energía.

Funcionamiento básico

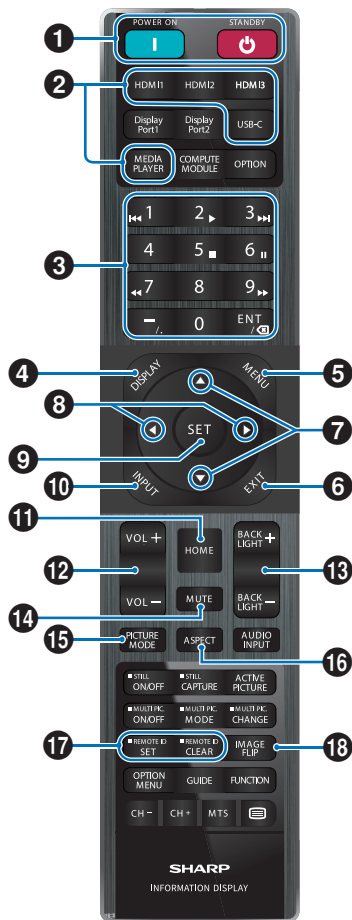

- CONSEJO:**
- Los botones sin explicación no se utilizan con su modelo de monitor.
 - Algunos botones del mando a distancia se usan para el CEC (Consumer Electronics Control). Consulte [página 57](#).

1 Botones POWER ON y STANDBY

POWER ON restablece el suministro eléctrico total desde el modo de baja potencia.

STANDBY sitúa el monitor en modo de bajo consumo. Consulte [página 19](#).

2 Botones de Entrada directa

Cambia inmediatamente la entrada a la de los nombres de los botones.

Los nombres de los botones reflejan el nombre preestablecido de fábrica para la entrada.

3 TECLADO

Pulse los botones para configurar y cambiar contraseñas, dirección IP, canal y configurar el ID para control remoto. Consulte [página 40](#).

Algunos botones se utilizan para la función CEC y MediaPlayer (“MediaPlayer” en [página 30](#)).

El botón – (guion) significa lo mismo que “. (punto)”. El botón ENT actúa como retroceso.

4 Botón DISPLAY

Muestra y oculta la información OSD.

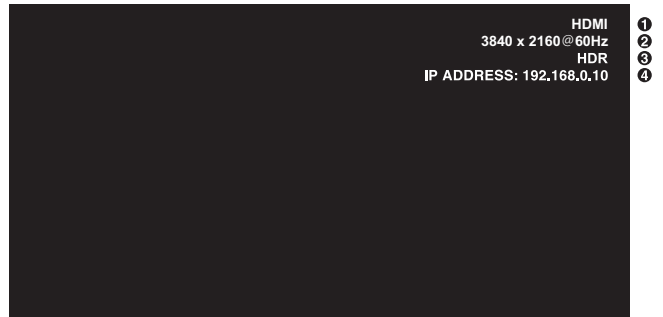

- 1 Nombre de la entrada
- 2 Información de señal de entrada
- 3 Información HDR
- 4 Información de comunicación*

* Se muestra cuando [Información de comunicación] está marcado.
Verde: LAN conectada.
Rojo: LAN no conectada.

Desbloquea los botones del mando a distancia si se han bloqueado en [Ajustes bloqueo] en el menú [Proteger]. Mantenga pulsado el botón DISPLAY durante más de cinco segundos para desbloquear el mando a distancia. Consulte [página 38](#).

5 Botón MENU

Abre y cierra el menú OSD. Consulte [página 24](#).

6 Botón EXIT

Tiene la misma función que el botón de retroceso de OSD: llevar al menú OSD anterior.

Hace lo mismo que el botón EXIT, cerrar el menú OSD estando en el menú principal.

7 Botón ▲/▼ (botón arriba/abajo)

Actúa como botones de navegación para mover el área resaltada hacia arriba o hacia abajo.

8 Botón ◀/▶ (botón izquierda/derecha)

Actúa como botones de navegación para mover el área resaltada hacia la izquierda o hacia la derecha. Aumentan o disminuyen el nivel de ajuste dentro de la configuración del menú OSD seleccionado.

9 Botón SET

Cuando está abierto el menú OSD, este botón actúa como botón de ajuste al realizar una selección.

10 Botón ENTRADA

Abre y cierra el menú INPUT.

Los nombres de las entradas reflejan el nombre preestablecido de fábrica para la entrada, a menos que se les cambie el nombre manualmente en el menú OSD.

11 Botón HOME

Botón de la pantalla principal del sistema.

12 Botón VOLUMEN +/-

Aumenta o reduce el nivel de salida de audio.

15 Botón BACKLIGHT +/-

Ajusta el brillo de la imagen global y del fondo.

14 Botón MUTE

Silencia la salida de vídeo y audio del monitor.

Vuelva a pulsarlo para restablecer el sonido de la salida de vídeo y audio del monitor. Consulte "Ajuste De Silencio" en la página 62 para más detalles.

15 Botón PICTURE MODE

Pasa por los modos de imagen [Native], [Retail], [Conferencing], [Highbright], [Transportation] y [Custom]. Consulte página 53.

MODO IMAGEN	OBJETIVO
Native	Es la configuración por defecto.
Retail	Colores vivos y brillantes, ideal para publicidad y promoción de marcas.
Conferencing	Una temperatura de color más baja mejora el tono de piel humano natural.
Highbright	Un brillo de fondo máximo con una temperatura del color más alta produce entornos ambientales más luminosos.
Transportation	Un brillo de fondo máximo con un contraste alto permite leer texto en cualquier situación.
Custom	Ajuste personalizado.

16 Botón ASPECT

Pasa por las relaciones de aspecto de la imagen [Normal], [Completa], [Ancha], [1:1] y [Zoom]. Consulte página 23.

17 Botón REMOTE ID

Activa la función REMOTE ID. Consulte página 40.

18 Botón IMAGE FLIP

Pasa por los modos de inversión de imagen [Horizontal], [Vertical] y Rotar 180°. Consulte página 64.

■ Seleccionar la relación de aspecto

Pulse el botón ASPECT en el mando a distancia para recorrer las opciones disponibles para la señal de entrada actual.

[Normal] → [Completa] → [Ancha] → [1:1] → [Zoom]



Relación de aspecto de la imagen	Visión no cambiada*3	Selección recomendada para el aspecto de la imagen*3	Descripción	
4:3		[Normal]		Reproduce la relación de aspecto que se envía desde la fuente.
Comprimir		[Completa]		Se muestra a pantalla completa.
Buzón		[Ancha]		Expande una señal con formato 16:9 ampliada a pantalla completa.

*3: Las áreas grises indican las partes de la pantalla que no se usan.

[1:1]: Muestra la imagen en formato de 1 x 1 píxeles.

[Zoom]: La función zoom aumenta el tamaño de la imagen, expandiéndola más allá del área de la pantalla activa. Las partes de la imagen que quedan fuera del área activa de la pantalla no se muestran.

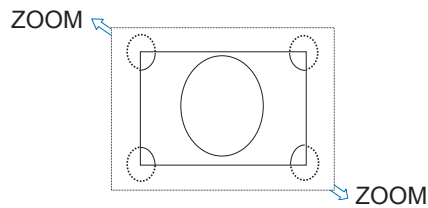

Pantalla Menú

Acerca de la pantalla de inicio

Esta pantalla aparece cuando se pulsa el botón HOME del mando a distancia.

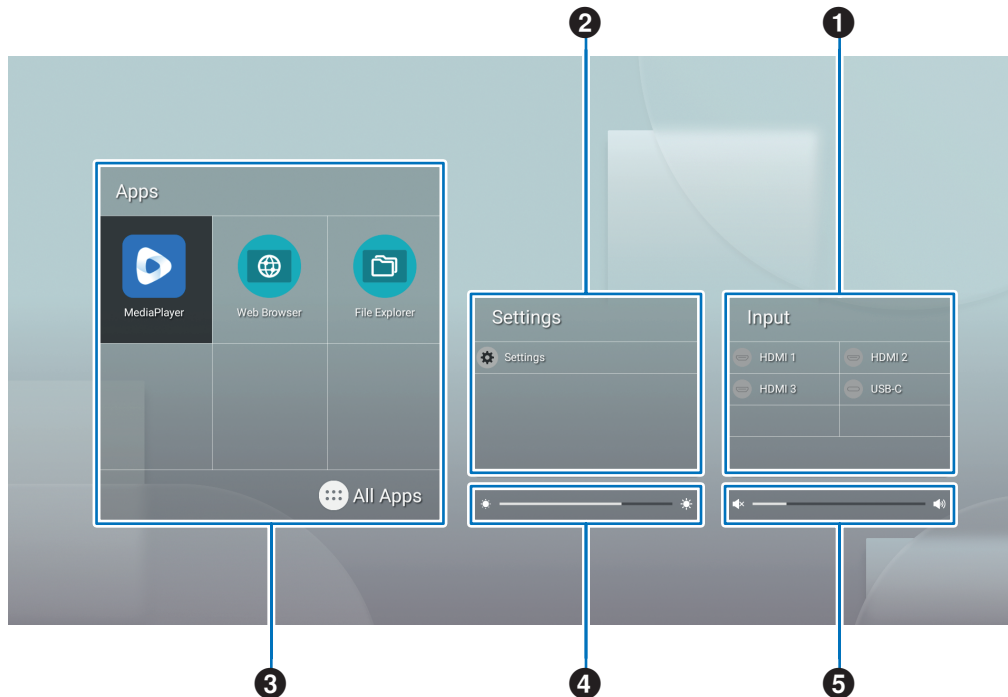

- 1 Cambiar el modo de entrada.

Modo de entrada	Vídeo	Audio
HOME	HOME	HOME
HDMI1	Terminal de entrada HDMI1	Terminal de entrada HDMI1
HDMI2	Terminal de entrada HDMI2	Terminal de entrada HDMI2
HDMI3	Terminal de entrada HDMI3	Terminal de entrada HDMI3
USB-C	Puerto USB Tipo C	Puerto USB Tipo C

El icono de un terminal que no está conectado aparecerá atenuado.

- 2 Abre el menú OSD seleccionado para realizar cambios en varias configuraciones.



Abre el menú "Ajustes comunes" (consulte [página 53](#)) y el menú "Ajustes del administrador" (consulte [página 56](#)).

Esto accede a la configuración de imagen y audio.

CONSEJO: No apague el interruptor de alimentación principal mientras el menú esté abierto para evitar descartar los cambios en la configuración.

1. En la pantalla de inicio, seleccione [Ajustes] y pulse el botón SET del mando a distancia.
2. Seleccione un elemento del menú y luego ajuste la configuración según sea necesario (consulte [página 53](#)).
3. Cuando termine de cambiar la configuración, cierre el menú [Ajustes comunes] pulsando el botón EXIT del mando a distancia.

CONSEJO: Al pulsar el botón MENU del mando a distancia, es posible que se abra el menú [Ajustes comunes] en la pantalla de inicio. Cierre el menú [Ajustes comunes] pulsando el botón EXIT del mando a distancia para utilizar el menú de la aplicación.



Aparece el menú Ajustes del administrador (consulte [página 56](#)).

Esto accede a la configuración de funciones avanzadas.

CONSEJO: No apague el interruptor de alimentación principal mientras el menú esté abierto para evitar descartar los cambios en la configuración.

1. **En la pantalla de inicio, seleccione [Ajustes del administrador] y pulse el botón SET del mando a distancia.**
2. **Seleccione un elemento del menú y configure los ajustes según sea necesario (consulte [página 56](#)).**
3. **Cuando termine de cambiar la configuración, cierre el menú [Ajustes del administrador] pulsando el botón EXIT del mando a distancia.**

CONSEJO: Al pulsar el botón MENU del mando a distancia, es posible que se abra el menú [Ajustes comunes] en la pantalla de inicio. La opción [Menú Ajustes] puede acceder a los [Ajustes del administrador]. Cierre el menú [Ajustes comunes] pulsando el botón EXIT del mando a distancia para utilizar el menú de la aplicación.

3 Abre la aplicación seleccionada.



Inicie [MediaPlayer] (consulte [página 30](#)).



Inicie [Navegador web] (consulte [página 28](#)).



Inicie [Explorador de archivos] (consulte [página 26](#)).



Visualice la lista de aplicaciones.



Mostrar [Updater] (consulte [página 29](#)).

CONSEJO: Cuando aparezca una pantalla de confirmación para permitir el acceso al iniciar la aplicación por primera vez, seleccione [Permitir].

4 Ajusta la luz de fondo.

5 Ajusta el volumen.

Aplicación - Explorador de archivos

Para gestionar los archivos y carpetas del almacenamiento interno y de la unidad flash USB conectada al monitor. En la pantalla de inicio, seleccione [Explorador de archivos] y pulse el botón SET del mando a distancia.

CONSEJO: Para facilitar su uso mientras sigue las instrucciones de esta sección, conecte y utilice un ratón y un teclado.

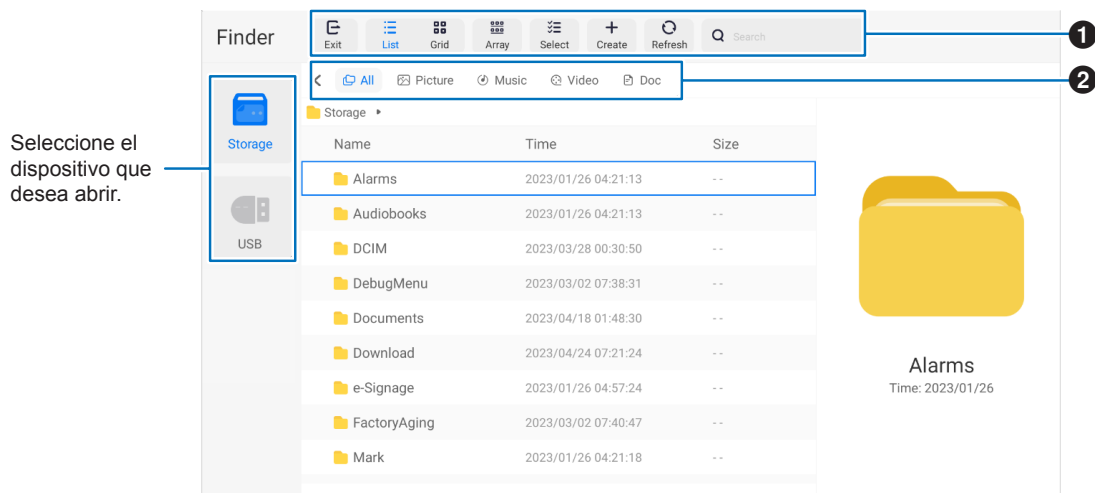

1 Exportación

Cierra la aplicación [Explorador de archivos].

Lista/Cuadrícula

Establece la vista de diseño de archivos y carpetas, las opciones son: estilo de lista o estilo de cuadrícula de iconos.

Permutación

Ordena archivos y carpetas por tipos, las opciones son: Nombre / Tipo / Tamaño / Fecha de actualización.

Selección

Casillas de verificación para seleccionar archivos y carpetas.

Creación

Crea una nueva carpeta.

Refrescar

Actualiza la lista de archivos y carpetas.

Búsqueda

Campo de entrada y botón de búsqueda para buscar nombres de archivos y carpetas.

2 Todos

Muestra todos los archivos y carpetas.

Imagen

Muestra los archivos de imágenes fijas.

Música

Muestra los archivos de audio.

Cinta de vídeo

Muestra los archivos de vídeo.

Doc

Muestra los archivos de documentos.

■ Crear una carpeta nueva

1. Seleccione [Creación].
2. Introduzca el nombre de la carpeta mediante el teclado en pantalla o un teclado conectado.
3. Seleccione [Aceptar].

■ Copiar/Cortar/Pegar archivos y carpetas seleccionados

1. Seleccione [Lista] o [Cuadrícula] para mostrar archivos y carpetas. Luego pulse el botón SET del mando a distancia en [Seleccionar].
2. Desplace el cursor hasta los archivos o carpetas que quiera copiar o cortar y marque la casilla correspondiente.
3. Seleccione [Plagio] o [Reducción] y pulse el botón SET del mando a distancia.
4. Visualice el directorio que desea pegar y desplace el cursor. Luego seleccione [Pegar] y pulse el botón SET del mando a distancia.

■ Eliminar archivos y carpetas

1. Seleccione [Lista] o [Cuadrícula] para mostrar archivos y carpetas. Luego pulse el botón SET del mando a distancia en [Selección].
2. Desplace el cursor hasta los archivos o carpetas que desee eliminar y marque la casilla correspondiente.
3. Seleccione [Borrar] y pulse el botón SET del mando a distancia.
4. Aparece la ventana de confirmación. Luego seleccione [Aceptar] y pulse el botón SET del mando a distancia.

■ Cambiar el nombre de un archivo y una carpeta

1. Seleccione [Lista] o [Cuadrícula] para mostrar archivos y carpetas. Luego pulse el botón SET del mando a distancia en [Selección].
2. Desplace el cursor hasta el archivo o carpeta cuyo nombre desea cambiar y marque la casilla correspondiente.
3. Seleccione [Renombrar] y pulse el botón SET del mando a distancia.
4. Introduzca un nuevo nombre utilizando el teclado en pantalla o un teclado conectado. Luego seleccione [Aceptar] y pulse el botón SET del mando a distancia.

■ Cierre la ventana [Explorador de archivos]

Seleccione [Exportación] en la pantalla para salir de la aplicación [Explorador de archivos] y cerrar la ventana.

Aplicación - Navegador web

1. En la pantalla de inicio, seleccione [Navegador web] y pulse el botón SET del mando a distancia.

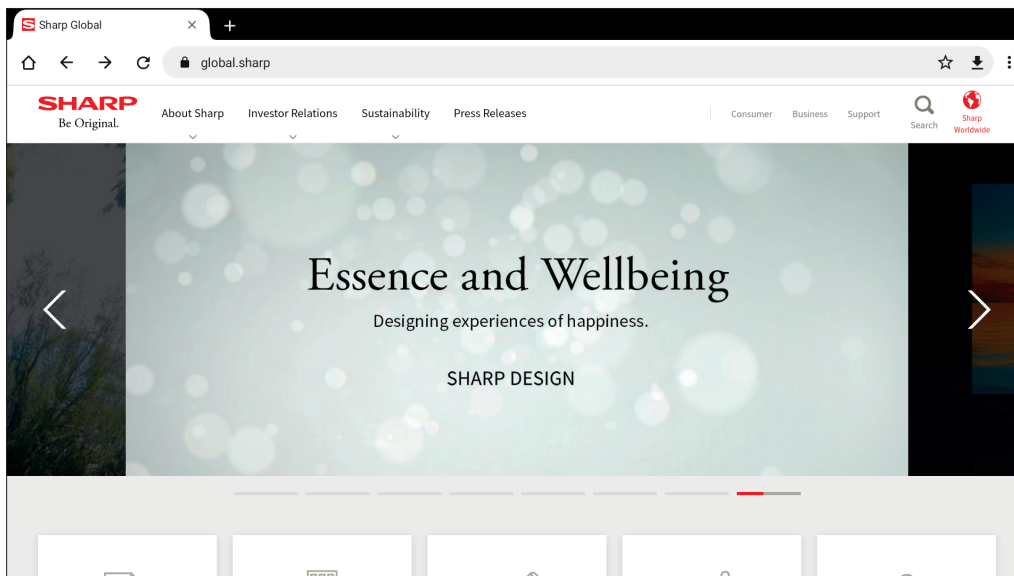

Salir

Pulse el botón EXIT del mando a distancia para cerrar el navegador web.

- CONSEJO:**
- El "Ratón virtual" aparecerá en la pantalla al pulsar el botón MENU del mando a distancia durante 3 segundos o más. Para mover el ratón virtual, use los botones ▲/▼/◀/▶ del mando a distancia. Para seleccionar opciones pulsando el botón SET del mando a distancia.
 - Si se visualiza un sitio web de gran tamaño, es posible que el navegador web se cierre.
 - Si la aplicación no funciona correctamente, asegúrese de que la fecha y la hora están ajustadas correctamente.

- NOTA:**
- Tenga cuidado al navegar por los sitios web. En un sitio web malicioso, se pueden robar los contenidos introducidos y descargar aplicaciones fraudulentas. Si se instala una aplicación fraudulenta, puede provocar una infección por virus o el robo de datos de comunicación.
 - Asegúrese de cerrar la sesión de un sitio web que haya utilizado iniciando sesión. Si permanece conectado, su información personal, como el DNI, puede ser conocida por una tercera persona.

Aplicación - Updater

Actualice las aplicaciones instaladas de fábrica en modo APLICACIÓN. (Se requiere un entorno de red que permita el acceso a Internet).

En la pantalla de inicio, seleccione [Todas las aplicaciones] y luego seleccione [Updater] pulsando el botón SET del mando a distancia.

Aparece la ventana [Garantía de la Ley de exportación]. Seleccione [Aceptar] y pulse el botón SET del mando a distancia. Para utilizar el software distribuido por el [Updater], debe aceptar las [Garantía de la Ley de exportación].

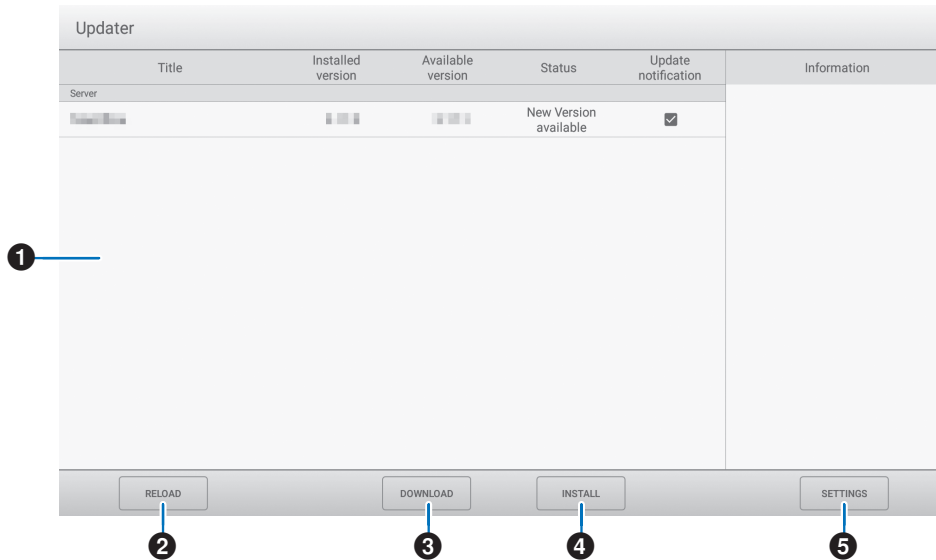

1 Área de información

Muestra información sobre software ya descargado y software que puede descargarse.

Notificación de actualización: Aparece cuando la opción [Notificar nuevas versiones] está [activada]. No se notificará la actualización de software que no esté marcada.

2 Recargar

Actualiza la información en el área de información.

3 Descargar

Descarga el software seleccionado.

4 Instalar

Instala el software seleccionado.

5 Configuración

Configura las opciones de Updater.

- Ocultar elementos actualizados..... Establezca si desea o no ocultar los programas actualizados en el área de información.
- Notificar nuevas versiones..... Establezca si desea o no mostrar un mensaje si existe software actualizado.
- Instalación programada Establezca si desea o no actualizar el software automáticamente.
- Día de instalación programado..... Si la opción [Instalación programada] está [activada], establezca el día de la semana en que se actualizará automáticamente el software.
- Tiempo de instalación programado..... Si la opción [Instalación programada] está [activada], establezca la hora a la que se actualizará automáticamente el software.
- Proxy..... Establezca si desea o no utilizar este monitor en un entorno proxy.
- Impostazione proxy..... Si la opción [Proxy] está activada, configure el nombre del host, el puerto, el nombre de usuario y la contraseña del proxy.
- Acerca de Updater..... Mostrar la información sobre la aplicación.
- Reiniciar..... Para inicializar [Ajustes].

Aplicación - MediaPlayer

MediaPlayer es una aplicación para reproducir listas de reproducción compuestas por múltiples archivos de imagen/video/ audio.

Seleccione [MediaPlayer] en la pantalla de inicio y pulse el botón SET del mando a distancia.

Pantalla superior de MediaPlayer

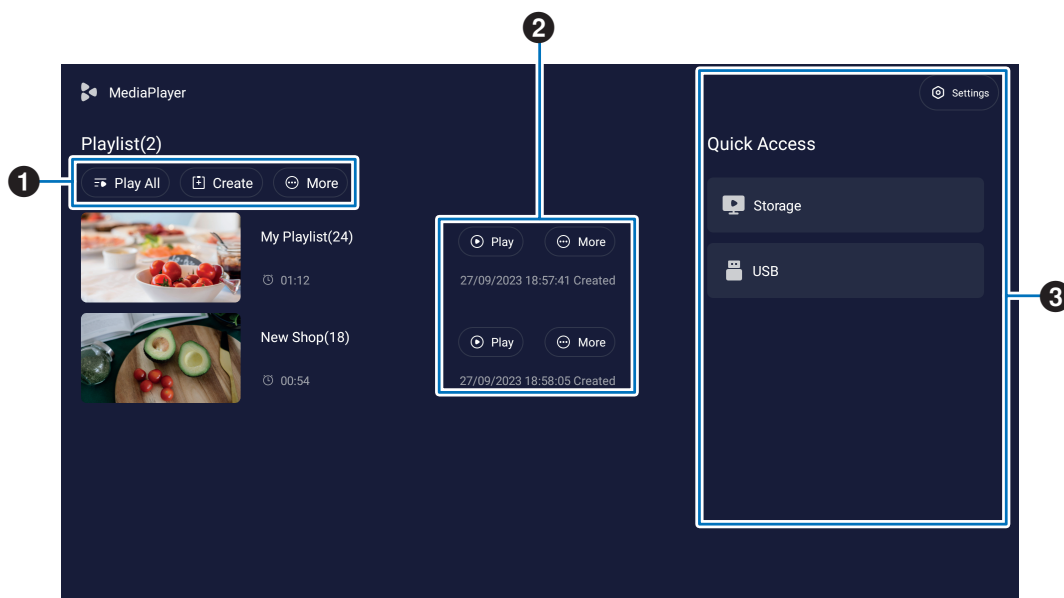

1 Reproducir Todo

Reproduce todas las listas de reproducción repetidamente de arriba abajo.

Crear

Crea una lista de reproducción nueva.

Más

Muestra un menú adicional, por ejemplo, [Eliminar lista de reproducción].

2 Reproducir

Reproduce la lista de reproducción que aparece en la parte izquierda.

Más

Muestra menús adicionales:

- Introducir detallesMostrar el menú de detalles. Consulte [página 32](#).
- EliminarElimina la lista de reproducción.
- RenombrarCambia el nombre de la lista de reproducción.
- Hacia arriba/Hacia abajoMueve la ubicación de la lista de reproducción seleccionada en la lista.
- Exportar a USBCopia la lista de reproducción seleccionada en la carpeta "MediaPlayList" de un dispositivo de almacenamiento USB para importar el archivo a otros monitores.

CONSEJO: Los archivos de la carpeta "MediaPlayList" se sobrescribirán.

3 Ajustes

Configura los ajustes de MediaPlayer. Consulte [página 32](#).

Almacenamiento

Muestra un dispositivo conectado. Consulte [página 33](#).

■ Crear una lista de reproducción

1. Seleccione [Crear]. Si no hay ninguna lista de reproducción, seleccione [Crear una lista de reproducción] y pulse el botón SET del mando a distancia.
2. Introduzca el nombre de una lista de reproducción usando el teclado en pantalla o un teclado conectado.
3. Seleccione [Agregar los archivos] en la pantalla [Detalle de la lista de reproducción] y pulse el botón SET del mando a distancia.
4. Pulse el botón SET del mando a distancia en [Seleccionar] y luego mueva el cursor al archivo que desea agregar a la lista de reproducción. Pulse el botón SET del mando a distancia.
5. Seleccione [Confirmar] y pulse el botón SET del mando a distancia.

■ Reproducir listas de reproducción

- Para reproducir todas las listas de reproducción, pulse [Reproducir todo]. Para reproducir las listas de reproducción seleccionadas, desplace el cursor hasta la lista de reproducción que desee. Pulse el botón SET del mando a distancia.
- Para detener la reproducción y cerrar la pantalla "Detalle de la lista de reproducción", pulse el botón EXIT del mando a distancia.

■ Pantalla de reproducción

Se muestra a pantalla completa. Pulse el botón SET del mando a distancia durante la reproducción; los botones de control aparecen en la parte inferior de la pantalla. Para detener la reproducción, pulse el botón EXIT del mando a distancia.



Visualice la lista de archivos y seleccione el archivo que desea reproducir.



Establezca la imagen fija como fondo de pantalla. (Solo para reproducir archivos de imágenes fijas).



Botón 7 del mando a distancia. Atrás 5 segundos. (Solo para reproducir archivos de vídeo/audio).



Botón 1 del mando a distancia. Reproduce el archivo anterior.



Botón 2 del mando a distancia. Reproduce el archivo seleccionado.



Botón 6 del mando a distancia. Pausa la reproducción.



Botón 3 del mando a distancia. Reproduce el siguiente archivo.



Botón 9 del mando a distancia. Adelante 5 segundos. (Solo para reproducir archivos de vídeo/audio).



Cambia el patrón de repetición.



Sin repetición.



Repite la lista de reproducción.



Repite el archivo en reproducción.

■ Edición de listas de reproducción en la pantalla Detalle de la lista de reproducción

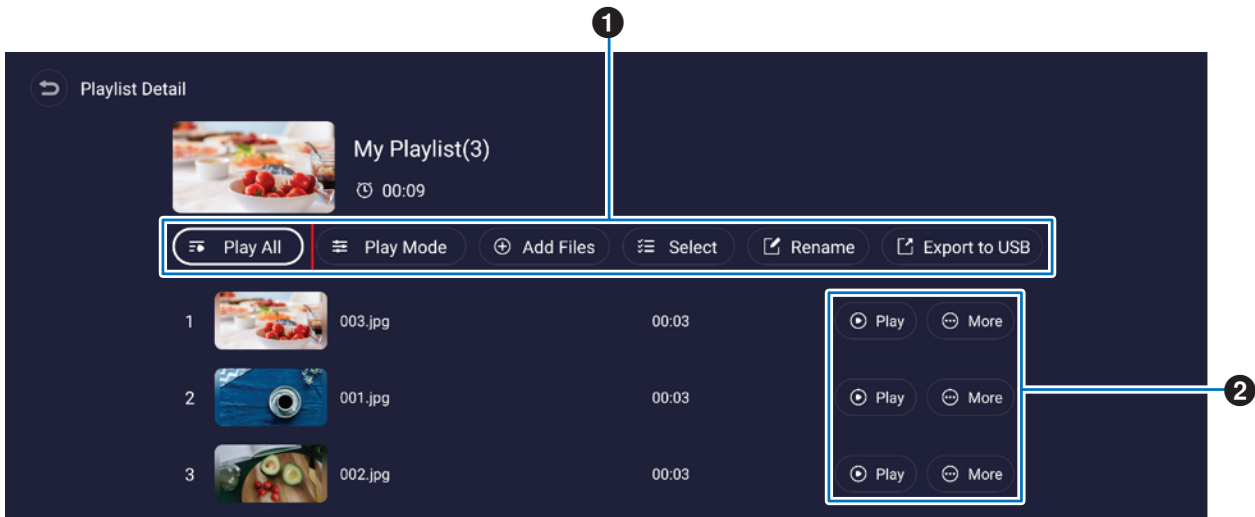

1 Reproducir todo.....Reproduce todos los archivos de arriba abajo.

Modo de reproducción....Establezca la configuración de repetición de reproducción y el intervalo para archivos de imágenes fijas.

Añadir archivosAñade archivos a la lista de reproducción.

SeleccionarSelecciona y elimina archivos de la lista de reproducción.

RenombrarCambia el nombre de la lista de reproducción.

Exportar a USBCopiar la lista de reproducción a una unidad flash USB.

- CONSEJO:**
- Se sobrescribe cualquier contenido existente en la carpeta "MediaPlayList".
 - Copiar archivos entre una unidad flash USB y el almacenamiento interno puede llevar algún tiempo.
No apague el interruptor de alimentación principal ni deje que el monitor entre en modo de espera mientras se copian archivos.
Verifique la configuración de [Horario de apagado] y [Se apaga si no se usa] para asegurarse de que la alimentación no se apague automáticamente.

2 ReproducirReproduce los archivos de la lista de reproducción.

Más.....Cambia la ubicación de la lista de reproducción hacia arriba o hacia abajo. Elimina el archivo de la lista de reproducción.

■ Ajustes de MediaPlayer

Configure las opciones de programa y reproducción automática para MediaPlayer.

Reproducción automática de USB.....Para copiar automáticamente los archivos de la carpeta "MediaPlayList" en la lista de reproducción y reproducirlos cuando se inserta una unidad flash USB.

- CONSEJO:**
- Para copiar automáticamente los archivos de la carpeta "MediaPlayList" en la lista de reproducción y reproducirlos cuando se inserta una unidad flash USB. Esta función no se puede cambiar.
 - Copiar archivos entre una unidad flash USB y el almacenamiento interno puede llevar algún tiempo.
No apague el interruptor de alimentación principal ni deje que el monitor entre en modo de espera mientras se copian archivos.
Verifique la configuración de [Horario de apagado] y [Se apaga si no se usa] para asegurarse de que la alimentación no se apague automáticamente.

Reproducción de HorarioPara establecer el programa de reproducción, el día, la hora y una lista de reproducción.

Activar La Reproducción AutomáticaReproduce la lista de reproducción automáticamente cuando se enciende el monitor.

Auto Play When SwitchReproduzca todas las listas de reproducción automáticamente en orden al pulsar el botón MEDIA PLAYER del mando a distancia.

■ Acerca de la pantalla Almacenamiento

Para navegar directamente a los archivos del almacenamiento interno o de la unidad flash USB.

Para reproducir los archivos y crear listas de reproducción rápidamente.

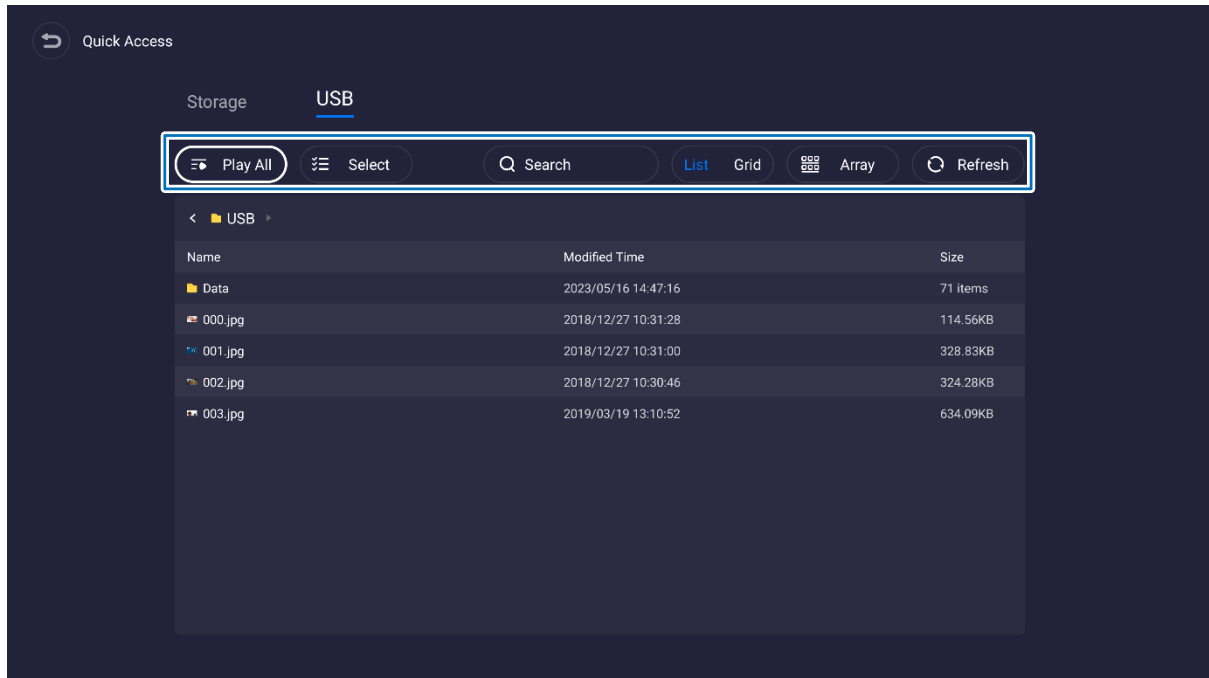

Reproducir todo.....Para reproducir todos los archivos.

SeleccionarPara seleccionar los archivos. Los archivos seleccionados también están disponibles para: reproducir, crear una nueva lista de reproducción, añadir una lista de reproducción existente.

BuscarPara buscar un archivo con palabras clave.

Lista/RedPara mostrar los archivos en forma de lista o de icono (cuadrícula).

MatrizPara ordenar los archivos por: Nombre, Tipo (tipo de archivo), Tamaño, Fecha de actualización.

ActualizarPara actualizar la lista de archivos.

Archivo de imagen

Extensión	Resolución máx.
*.bmp	7680x4320
.jpg (.jpeg)	
*.png	

CONSEJO: Las imágenes fijas se muestran con una resolución de 1920 x 1080.

Archivo de audio

Extensión	Códec de audio	Tasa de muestreo	Tasa de bits
*.mp3	MPEG1/2 layer3	8 k ~ 48 kHz	8 k ~ 320 kbps

Archivo de vídeo

Extensión	Códec de vídeo	Códec de audio	máx. Resolución	máx. Tasa de bits
*.mkv	H.264	Mpeg1/2 Layer1/2/3, AAC-LC	4096x2160@60 fps	135 Mbps
	Mpeg-4		1920x1080@60 fps	40 Mbps
*.mp4	H.265	Mpeg1/2 Layer1/2/3, AAC-LC	4096x2160@60 fps	200 Mbps
	H.264		4096x2160@60 fps	135 Mbps
	Mpeg-4		1920x1080@60 fps	40 Mbps

A veces, es posible que no se pueda reproducir un archivo de vídeo incluso cuando se cumplen las condiciones anteriores.

Sistema de archivos

Sistema de archivos	Lectura/Escritura
FAT32	Lectura/Escritura
NTFS	Lectura

Operaciones avanzadas

Crear un horario de encendido y reinicio

La función de horario permite que el monitor cambie automáticamente entre el estado de encendido y de espera en diferentes momentos y se reinicie.

Para programar el horario:

1. Entre en el menú [Programa].

- 1 Pulse el botón MENU del mando a distancia.
- 2 Utilice los botones ▼ y ► para seleccionar [Programa] en el menú [Ajustes del administrador]. Pulse el botón SET. Introduzca la contraseña de administrador si es necesario.

2. Configurar el horario de encendido

- 1 Utilice los botones ► /▲/▼ para seleccionar [Añadir horario de encendido] en [Horario de encendido]. Pulse el botón SET.
- 2 Utilice los botones ▲/▼ para configurar la hora. Para mover el campo de configuración, pulse los botones ◀/▶.
- 3 Seleccione la [Entrada] que se activará a la hora programada.
- 4 Seleccione el día que activará el horario.
- 5 Pulse los botones ▼ y ► para seleccionar [Guardar]. Pulse el botón SET.

3. Configure el horario de apagado.

- 1 Utilice los botones ► /▲/▼ para seleccionar [Añadir horario de apagado] en [Horario de apagado]. Pulse el botón SET.
- 2 Utilice los botones ▲/▼ para configurar la hora. Para mover el campo de configuración, pulse los botones ◀/▶.
- 3 Seleccione el día que activará el horario.
- 4 Pulse los botones ▼ y ► para seleccionar [Guardar]. Pulse el botón SET.

4. Configure el horario de reinicio.

- 1 Utilice los botones ► /▲/▼ para seleccionar [Añadir horario de reinicio] en [Horario de reinicio]. Pulse el botón SET.
- 2 Utilice los botones ▲/▼ para configurar la hora. Para mover el campo de configuración, pulse los botones ◀/▶.
- 3 Seleccione el día que activará el horario.
- 4 Pulse los botones ▼ y ► para seleccionar [Guardar]. Pulse el botón SET.

5. Gestionar las programaciones.

- 1 Utilice los botones ► /▲/▼ para seleccionar [Programa Lista] en [Programa]. Pulse el botón SET.
- 2 Utilice los botones ▲/▼ para seleccionar el programa que desea cambiar. Para habilitar o deshabilitar, pulse los botones ◀/▶. Si desea cambiar la hora, los días o eliminar el horario, pulse el botón SET para abrir la ventana de configuración detallada.
- 3 Para cerrar el menú, pulse el botón EXIT.

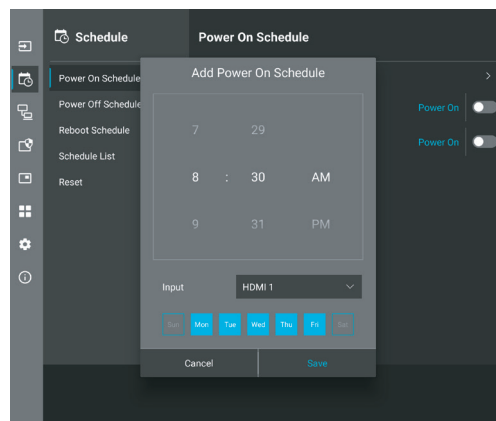

- CONSEJO:**
- Es necesario configurar [Fecha y hora] antes de añadir el horario
 - Los horarios que configure se guardan al pulsar [Guardar] en cada menú de configuración.
 - La [Entrada] en [Horario de encendido] tiene una prioridad más alta que la configuración [Detección Personaliz.].
 - Cada horario debe establecerse en un intervalo de 5 minutos o más.
 - Se pueden crear hasta 15 elementos de "Programación".
 - Cuando haya transcurrido aproximadamente una semana desde la desconexión del cable de alimentación del monitor, la hora se inicializará y la función de reloj se detendrá. Si la función del reloj se ha detenido, configure [Fecha y hora] nuevamente.

Ajustar la seguridad y bloquear los controles del monitor

En condiciones normales, el monitor puede ser controlado por cualquier persona mediante el mando a distancia o el panel de control del monitor. No obstante, puede evitar el uso no autorizado y los cambios en la configuración del monitor activando las opciones de Seguridad y Bloqueo.

Las funciones de seguridad y bloqueo tratadas en esta sección son:

- Configurar la contraseña
- Habilitar la seguridad mediante contraseña
- Bloquear los botones del mando a distancia (Consulte [página 13](#))
- Bloquear los botones del panel de control del monitor (Consulte [página 14](#))

Ubicación de los ajustes

En esta sección se explica cómo configurar las funciones de seguridad y bloqueo en el menú OSD del monitor. Esta configuración también se puede seleccionar con los controles web del monitor. Consulte [página 45](#).

Las opciones de menú para Configuración de seguridad y bloqueo se encuentran en el menú [Proteger] tanto en el menú OSD como en los controles web.

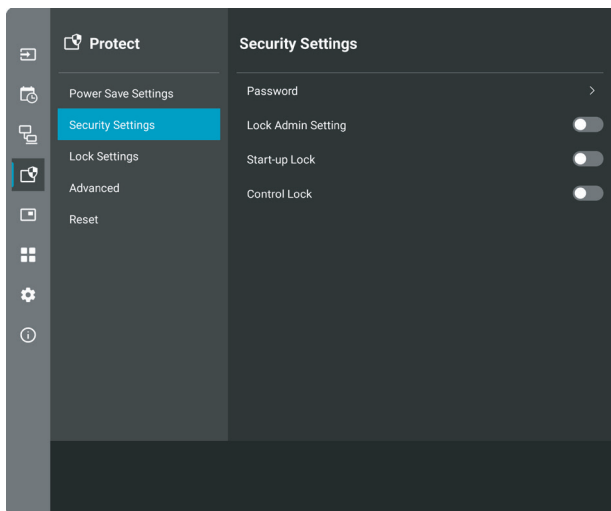

■ Seguridad con contraseña

Cuando la seguridad de contraseña está habilitada, se requiere una contraseña alfanumérica de entre 4 y 64 bytes únicos al encender la alimentación principal y/o acceder al menú [Ajustes del administrador] (consulte [página 37](#)). El monitor funcionará normalmente después de introducir la contraseña. Si no se pulsa ningún botón durante el período que configuró para [Hora OSD], el monitor se bloqueará automáticamente y se solicitará nuevamente la contraseña.

CONSEJO: Si cambia la contraseña, anótela en un lugar seguro. Si olvida su contraseña, deberá comunicarse con el soporte técnico para obtener una contraseña de recuperación para acceder al menú OSD del monitor.

Cree una contraseña para el monitor

Este paso solo es necesario si desea cambiar la contraseña.

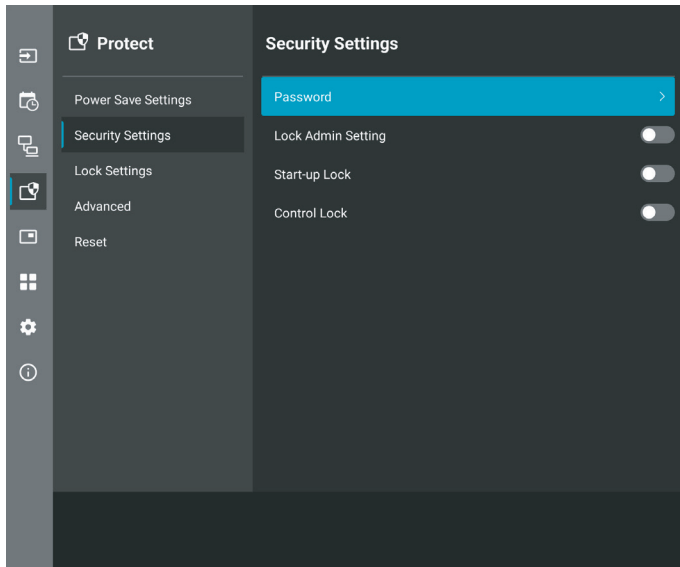

1. Con el mando a distancia, navegue hasta [Proteger] y luego a [Ajustes de seguridad]. Seleccione [Contraseña], pulse Aceptar.
2. Introduzca una contraseña de administrador y pulse [Aceptar]. Luego, puede configurar otras opciones en [Ajustes de seguridad].
3. Para cambiar la contraseña, en [Change the admin password], introduzca la contraseña actual y pulse [Aceptar].
4. Escriba una nueva contraseña en el campo [Enter new password] y luego introdúzcala otra vez en el campo [Confirm new password].
5. La nueva contraseña se guarda inmediatamente.

Habilitar la seguridad mediante contraseña

1. Con el mando a distancia, navegue hasta [Proteger] y luego a [Ajustes de seguridad].
2. Seleccione las opciones que desea utilizar:
 - **[Bloquear configuración Admin]:** se requiere la contraseña para entrar en el [Ajustes del administrador].
 - **[Bloqueo de Inicio]:** deberá introducir la contraseña para encender el monitor desde el interruptor de alimentación principal.

Si selecciona esta opción, solo necesitará introducir la contraseña en el ciclo de encendido con el interruptor de alimentación principal o después de un corte de energía. Esta opción no solicita una contraseña cuando se utilizan los botones POWER ON y STANDBY del mando a distancia o el botón  de la parte posterior del monitor.
 - **[Bloqueo de Control]:** deberá introducir la contraseña para usar cualquiera de los controles del mando a distancia o los botones del monitor.

CONSEJO: La configuración se habilita después de cerrar el menú OSD y haber transcurrido el tiempo especificado que configuró en [Hora OSD].

■Bloquear los controles de botón

La configuración de bloqueo impide que el monitor responda al pulsar los botones del mando a distancia por infrarrojos o de la parte posterior del monitor. Al bloquear los controles de botón, algunos botones se pueden configurar para que permanezcan desbloqueados de modo que los usuarios puedan ajustar la configuración. Para bloquear y desbloquear los controles de botón no hace falta contraseña.

■ Bloquear los botones del mando a distancia por IR

Bloqueo

La opción [IR] en [Ajustes bloqueo] impide que el monitor se controle mediante el mando a distancia. Habilitar [IR] no bloquea los botones en el panel de control del monitor.

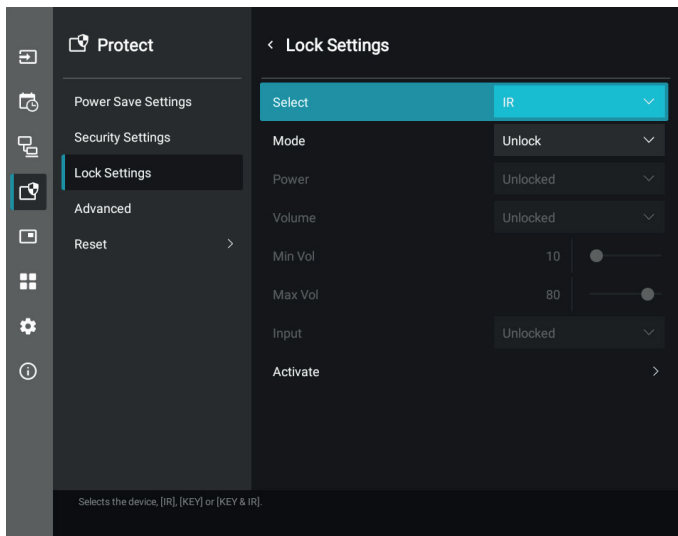

1. Con el mando a distancia, navegue hasta [Proteger] y luego a [Ajustes bloqueo].
2. Bajo la opción [Seleccionar], pulse los botones ▲, ▼ para cambiar la configuración a [IR].
3. En [Modo] elija el modo de bloqueo que desea habilitar.
 - [Unlock]: todos los botones están desbloqueados.
 - [All Lock]: todos los botones están bloqueados.
 - [Custom Lock]: todos los botones del mando a distancia se bloquean excepto los siguientes, que se pueden configurar individualmente como bloqueados o desbloqueados.
 - [Aliment.]: seleccione [Unlocked] para poder usar el botón  cuando el mando a distancia IR esté bloqueado. Seleccione [Locked] para bloquear el botón.
 - [Volumen]: seleccione [Unlocked] para poder controlar el volumen con los botones VOL+, VOL– cuando el mando a distancia IR esté bloqueado. Seleccione [Locked] para evitar el ajuste de volumen.
 - [Volu. mín.] y [Vol. máx.]: los botones de volumen están desbloqueados y el nivel de volumen solo se puede ajustar dentro de los rangos [Mín] y [Máx.] rango establecido.
El [Volumen] debe estar configurado en [Unlocked] para que esta configuración funcione.
CONSEJO: El bloqueo del volumen [Vol. mín.] y [Vol. máx.] solo funciona con el altavoz interno, el conector de salida de altavoces y la salida de línea de audio (conector de 3,5 mm). No funciona cuando [Receptor de audio] está activado.
 - [Entrada]: seleccione [Unlocked] para desbloquear todos los botones de entrada. Seleccione [Locked] para bloquear todos los botones de entrada.
4. Seleccione [Activar] para activar todas las configuraciones.

Desbloqueo

- Mando a distancia IR: para volver al funcionamiento normal, mantenga pulsado el botón DISPLAY durante al menos 5 segundos.

■Bloqueo de los botones laterales traseros

Bloqueo

La opción [Tecla] en [Ajustes bloqueo] evita que el monitor se controle mediante los botones en la parte posterior del monitor. Habilitar [Tecla] no bloquea los botones del mando a distancia.

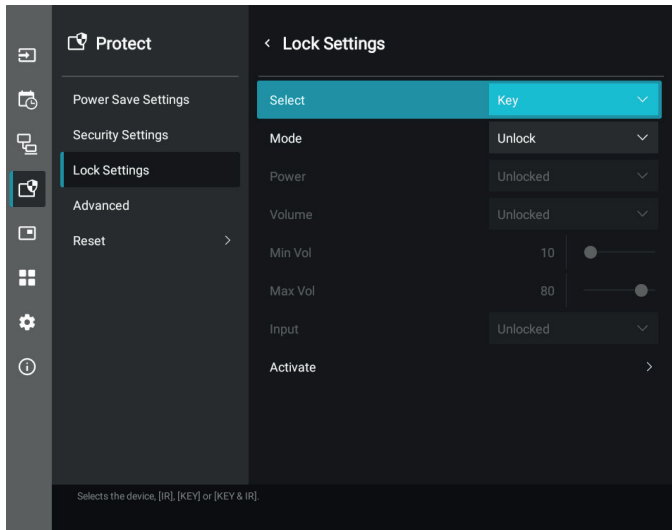

1. Con el mando a distancia, navegue hasta [Proteger] y luego a [Ajustes bloqueo].
2. Bajo la opción [Seleccionar], pulse los botones ▲, ▼ para cambiar la configuración a [Tecla].
3. En [Modo] elija el modo de bloqueo que desea habilitar.
 - [Unlock]: todos los botones están desbloqueados.
 - [All Lock]: todos los botones están bloqueados.
 - [Custom Lock]: se bloquean todos los botones de tecla excepto los siguientes, que se pueden configurar individualmente como bloqueados o desbloqueados.
 - [Aliment.]: seleccione [Unlocked] para poder usar el botón  cuando las teclas estén bloqueadas.
 - [Volumen]: seleccione [Unlocked] para poder controlar el volumen con las teclas </> cuando las teclas están bloqueadas. Seleccione [Locked] para evitar el ajuste de volumen.
 - [Vol. mín.] y [Vol. máx.]: las teclas </> están desbloqueadas y el volumen solo se puede ajustar dentro de los ajustes [Min] y [Max].

El [Volumen] debe estar configurado en [Unlocked] para que esta configuración funcione.

CONSEJO: El bloqueo del volumen [Vol. mín.] y [Vol. máx.] solo funciona con el altavoz interno, el conector de salida de altavoces y la salida de línea de audio (conector de 3,5 mm). No funciona cuando [Receptor de audio] está activado.
4. Seleccione [Activar] para activar todas las configuraciones.

Desbloqueo

Botones: para volver al funcionamiento normal, desbloquee todos los botones del panel de control de la unidad principal pulsando al mismo tiempo el botón ▲ y el botón ▼ del panel de control de la unidad principal durante más de tres segundos.

Menú OSD: para volver al funcionamiento normal, use el mando a distancia para navegar a [Proteger] y luego a [Ajustes bloqueo]. En la opción [Seleccionar], cambie la configuración a [Tecla]. En [Modo] elija [Unlocked] y luego seleccione [Activar].

■Bloqueo de los botones del mando a distancia IR y los botones laterales traseros

Seleccione [Proteger] → [Ajustes bloqueo] → [Seleccionar] → [Tecla E IR] en el menú OSD.

Para conocer el procedimiento de ajuste posterior, los botones para los que está activado el bloqueo y el método de desbloqueo, consulte “[Bloquear los botones del mando a distancia por IR](#)” y “[Bloqueo de los botones laterales traseros](#)”.

Cómo configurar la función ID del mando a distancia

El mando a distancia puede utilizarse para controlar hasta 25 monitores individuales MultiSync con el llamado modo ID DE CONTROL REMOTO. El modo ID DE CONTROL REMOTO funciona en combinación con el ID de monitor, lo que permite controlar hasta 25 monitores MultiSync individuales. Por ejemplo: si hay muchos monitores que se utilizan en la misma zona, un mando a distancia en modo normal enviaría señales a todos los monitores a la vez (ver **Figura 1**). Con el mando en el modo ID DE CONTROL REMOTO sólo utilizará un monitor específico del grupo (véase la **Figura 2**).

Para configurar el ID del mando a distancia

Mientras mantiene pulsado el botón REMOTE ID SET en el mando a distancia, utilice el TECLADO para introducir el ID del monitor (1-25) que se controlará con el mando. Después, el mando a distancia se puede utilizar para controlar el monitor que tiene ese número de ID de monitor específico.

Cuando se selecciona 0 o cuando el mando a distancia está en modo normal, se controlarán todos los monitores.

Para configurar o reiniciar el modo Mando a distancia

Modo ID: para entrar en el modo ID, mantenga pulsado el botón REMOTE ID SET durante 2 segundos.

Modo normal: para volver al modo normal, mantenga pulsado el botón REMOTE ID CLEAR durante 2 segundos.

- CONSEJO:**
- Para un funcionamiento correcto de esta función, al monitor se le debe asignar un número de ID de monitor. El número ID de monitor se puede asignar en el menú SISTEMA del OSD. Consulte [página 63](#).
 - Apunte con el mando a distancia hacia el sensor remoto del monitor deseado y pulse el botón REMOTE ID SET. El número ID MONITOR se muestra en la pantalla cuando el mando a distancia está en modo ID.

Use el mando a distancia para controlar todos los monitores a su alcance

1. En el mando a distancia, mantenga pulsado el botón REMOTE ID SET mientras introduce el número ID del mando a distancia "0" con el teclado numérico.
2. Todos los monitores al alcance del mando a distancia ahora responderán a las teclas del teclado numérico.

CONSEJO: Cuando REMOTE ID se pone en "0", al pulsar REMOTE ID SET hará que todos los monitores al alcance de la señal remota muestren su ID de monitor en la pantalla. De esta forma, puede ver fácilmente cuál es el ID del monitor en el caso de que quiera controlar un único monitor como se describe abajo.

Utilice el mando a distancia para utilizar un monitor que tiene asignado un número de ID MONITOR específico

1. Configure el número [ID Monitor] para el monitor (consulte [página 63](#)). El número [ID Monitor] está comprendido entre 1 y 25.

Este número [ID Monitor] permite que el mando a distancia utilice este monitor específico sin que afecte a otros monitores.

2. En el mando a distancia, mantenga pulsada la tecla REMOTE ID SET mientras introduce con el teclado el número ID del mando a distancia (1-25). El número ID REMOTO debe ser igual al número ID MONITOR del monitor para que pueda controlarse.
3. Apunte con el mando a distancia hacia el sensor remoto del monitor deseado y pulse el botón REMOTE ID SET.

El número ID MONITOR aparece en rojo en el monitor.

Si el ID DE CONTROL REMOTO es "0", todos los monitores que estén a su alcance mostrarán su número ID MONITOR respectivo en color rojo.

Si el número de ID MONITOR se muestra en blanco en el monitor, el número de ID MONITOR y la ID del mando a distancia no son iguales.



Figura 1
Mando en modo normal o el ID REMOTO está configurado en 0



Figura 2
Mando configurado para utilizar ID REMOTO:3

Necesita un mando a distancia para esta función.

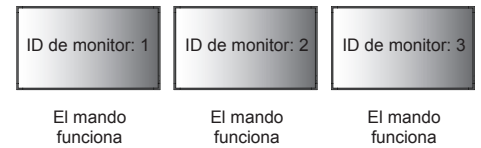
Conexión de varios monitores

[Instalación] - [Tile Matrix] – permite expandir una imagen y mostrarla en múltiples pantallas (hasta 25) a través de un amplificador de distribución.

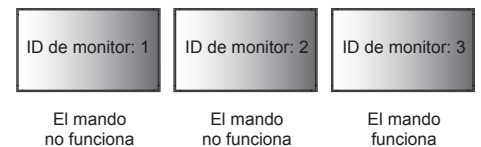
- [Pantallas H] - Número de monitores dispuestos horizontalmente.
- [Pantallas V] - Número de monitores dispuestos verticalmente.
- [Posición] - Establece la sección de la imagen en mosaico para ver en el monitor actual.
- [Tile Comp] - escala la imagen mostrada para compensar el ancho del frontal de la pantalla para crear una imagen perfecta.

Ejemplo de Tile Matrix 2x2

Con el monitor arriba:

1. Colocar Pantallas H [2] y Pantallas V [2].

La imagen se dividirá por 4 y luego se establece un número del 1 al 4.

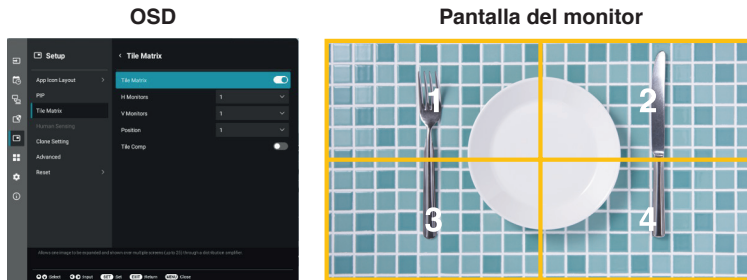

2. Seleccione del 1 al 4 en [Posición].

Por ejemplo, seleccionando 1

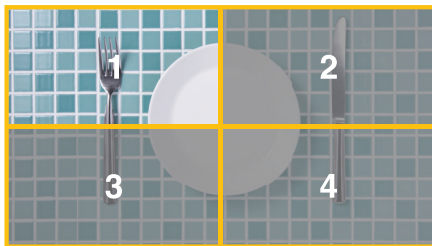

Control externo

Conexión de un dispositivo externo

Existen dos formas de conectar un dispositivo externo para controlar el monitor.

- Terminal RS-232C.
Conexión de un dispositivo externo al terminal RS-232C del monitor con un cable RS-232C.
- Puerto LAN.
Conexión de una red al puerto LAN del monitor con un cable LAN (RJ-45 categoría 5 o superior).

Controlar el monitor a través de RS-232C

Este monitor se puede controlar mediante una conexión a un ordenador personal con un terminal RS-232C (de tipo inverso).

Por ejemplo, algunas funciones que se pueden controlar mediante un ordenador personal son las siguientes:

- Encendido o modo en espera.
- Cambio entre señales de entrada.
- Silencio ENCENDIDO o APAGADO.

Conexión

Monitor + ordenador.

- Apague la alimentación principal del monitor antes de conectar un ordenador.
- Encienda primero el ordenador conectado al monitor y luego encienda la alimentación principal del monitor.

Si enciende el ordenador y el monitor en el orden inverso, es posible que el puerto de comunicaciones no funcione correctamente.

Para controlar el monitor a través de comandos enviados desde un ordenador conectado con un cable RS-232C, utilice el comando de control. Puede consultar las instrucciones del comando de control en el archivo "External_Control.pdf". Consulte [página 52](#).

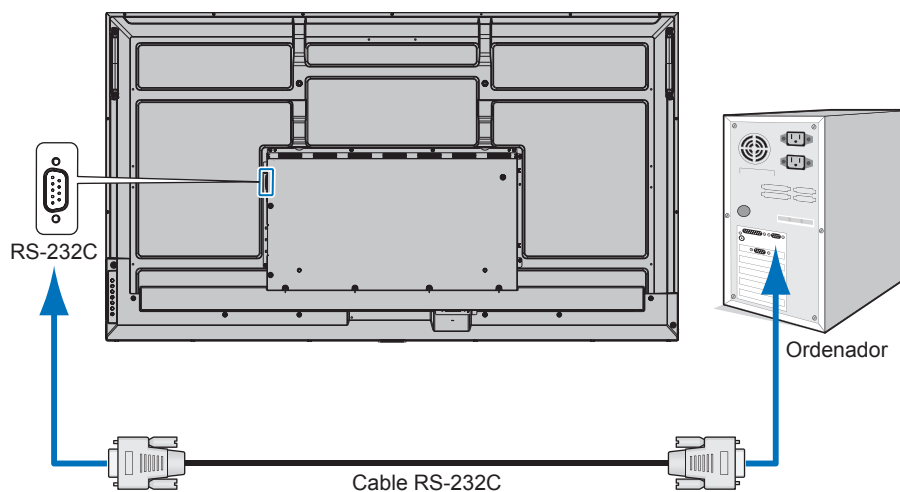

- CONSEJO:**
- Si su ordenador sólo tiene un conector de puerto serie de 25 clavijas, es necesario un adaptador de puerto serie de 25 clavijas.
Póngase en contacto con su proveedor si desea más información.
 - Para ver la asignación de clavijas, consulte "Entrada/salida RS-232C" en la [página 43](#).

Este monitor utiliza líneas RXD, TXD y GND para el control de RS-232C.

Para el control RS-232C debería utilizarse el cable de tipo inverso (cable de tipo null modem, no incluido).

ASIGNACIÓN DE CLAVIJAS

Entrada/salida RS-232C

Nº clavijas	Nombre
1	NC
2	RXD
3	TXD
4	NC
5	GND
6	NC
7	NC
8	NC
9	NC

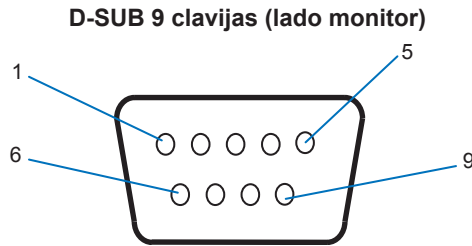

Este monitor utiliza líneas RXD, TXD y GND para el control de RS-232C.

Control del monitor a través de LAN

Conexión a una red

El uso de un cable LAN le permite especificar la configuración del monitor mediante una función de servidor HTTP.

CONSEJO: Para utilizar una conexión LAN, debe asignar una dirección IP (consulte [página 58](#)). El monitor obtendrá una dirección IP automáticamente cuando se conecte a una red DHCP.

Ejemplo de conexión LAN:

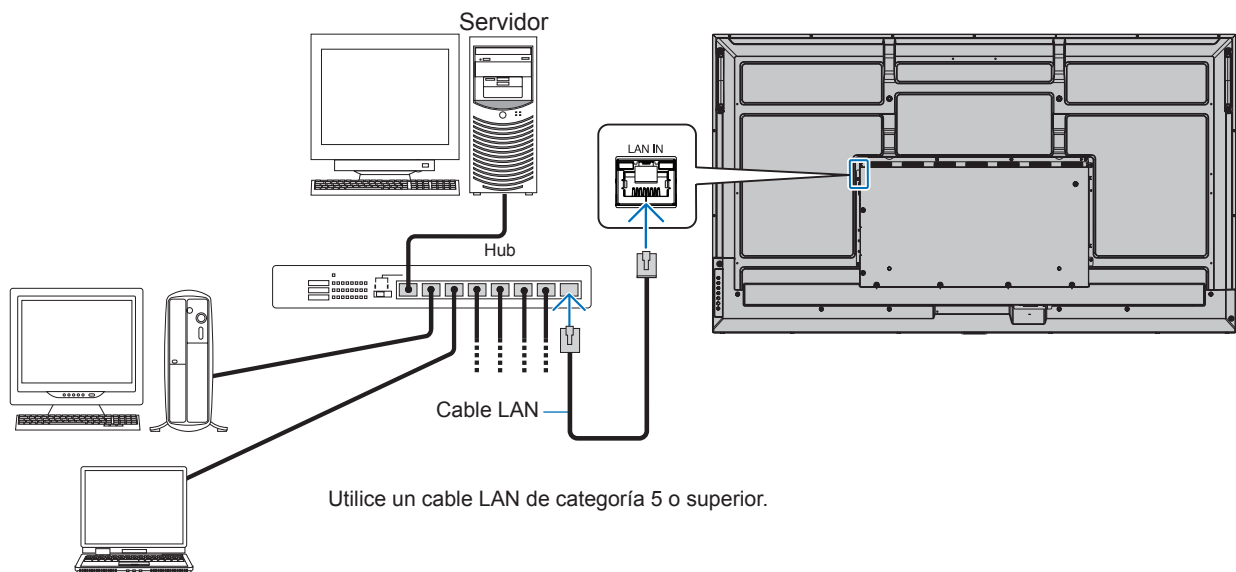

- CONSEJO:**
- Este monitor se puede conectar a una red.
Habilita [Control del monitor a través de la red] en [Control de monitor] de [Red] en el menú [Ajustes del administrador].
 - El servidor HTTP no funcionará cuando [Aliment. Baja] esté configurado en [Modo] en [Aj. ahorro aliment.] en [Proteger].
Cuando utilice la función del servidor HTTP con la alimentación apagada, asegúrese de configurar [Modo] en [Normal].

■Navegador HTTP

Presentación

Conectando el monitor a una red podrá controlar el monitor desde cualquier ordenador conectado a la misma red.

Este dispositivo utiliza “JavaScript” y “Cookies”, por lo que debería configurar el navegador para que acepte estas funciones. Para cambiar los ajustes de JavaScript y de cookies, consulte la ayuda del navegador web.

Para acceder al servidor HTTP, abra un navegador web en un ordenador conectado a la misma red que el monitor y teclee la siguiente URL en el campo de la dirección web:

Configuración de red

`http://<dirección IP del monitor>/index.html`

- CONSEJO:**
- La dirección IP predeterminada se asigna automáticamente al monitor.
 - Se recomienda el software NaViSet Administrator para gestionar monitores a través de la red. Se puede descargar desde nuestro sitio web (Consulte [página 52](#)).
 - Si en el navegador web no aparece la pantalla MONITOR NETWORK SETTINGS, pulse las teclas Ctrl+F5 para actualizar el navegador (o para borrar la caché).
 - Si le parece que el monitor tarda en reaccionar a los comandos o a los botones del navegador, o la velocidad de funcionamiento no es aceptable, puede deberse al tráfico en la red o a los ajustes de su red. En ese caso, consulte al administrador de su red.
 - El monitor no responderá si se pulsan los botones del navegador de forma rápida y repetida. En ese caso, espere un momento y vuelva a intentarlo. Si sigue sin responder, apague el monitor y vuelva a encenderlo.

Preparación antes del uso

Es posible que no puedan utilizarse los navegadores que utilicen un servidor proxy, dependiendo del tipo de servidor proxy y del método de configuración. Aunque el tipo de servidor proxy es un factor importante, es posible que las opciones elegidas no se muestren dependiendo de la efectividad de la caché y también que el contenido establecido en el navegador no se refleje en su funcionamiento. Recomendamos no utilizar un servidor proxy salvo que el entorno de red lo haga imprescindible.

Gestión de direcciones para el funcionamiento a través de un navegador

Se puede utilizar un nombre de host en los casos siguientes (correspondiente a la dirección IP del monitor):

El administrador de la red debe registrar el nombre del host en el sistema de nombres de dominio (DNS). En ese caso podrá acceder a la configuración de la red del monitor a través de este nombre de host utilizando un navegador compatible.

Si el nombre de host ha sido configurado en el archivo “HOSTS” del ordenador que esté utilizando, podrá acceder a la configuración de red del monitor a través de este nombre de host utilizando un navegador compatible.

Ejemplo 1: Si se elige como nombre de host del monitor “pd.xxx.co.jp”, se accede a la red especificando `http://pd.xxx.co.jp/index.html` en la dirección o en la columna de entrada de la URL.

Ejemplo 2: Cuando la dirección IP del monitor es “192.168.73.1”, se obtiene acceso especificando `http://192.168.73.1/index.html` como dirección o columna de entrada de la URL.

Operación

Acceda a la siguiente dirección para ver el HOME.

<http://<dirección IP del monitor>/index.html>

Haga clic en cada enlace en la columna de la izquierda debajo de HOME.

REMOTE CONTROL

Permite controlar el monitor como si se usaran las teclas del mando a distancia.

■ Ajustes del menú OSD en la página web del monitor

Seleccione uno de los enlaces a la izquierda de los controles web del monitor para configurar los ajustes disponibles en la OSD del monitor. Consulte [página 53](#) para obtener la lista completa de controles del menú OSD.

[Imagen], [Audio], [Entrada y salida], [Programa], [Red], [Proteger], [Instalación], [Aplicación], [Sistema], [Acerca de]

The screenshot shows the SHARP monitor web interface. On the left is a navigation menu with the SHARP logo at the top and the following items: HOME, REMOTE CONTROL (highlighted), PICTURE, AUDIO, INPUT&OUTPUT, SCHEDULE, NETWORK, PROTECT, SETUP, SYSTEM, NAME, NETWORK SERVICE, and UPDATE FIRMWARE. The main content area is titled 'REMOTE CONTROL' and contains several settings sections:

- POWER:** Radio buttons for ON and OFF.
- APPLY** and **CANCEL** buttons.
- INPUT SELECT:** Radio buttons for HOME, USB-C, HDMI 1, HDMI 2, and HDMI 3.
- PICTURE MODE:** Radio buttons for Native, Retail, Conferencing, and Highbright.
- ASPECT:** Radio buttons for Normal, Zoom, Full, Wide, and 1:1.
- MUTE:** Radio buttons for ON and OFF.
- APPLY** and **CANCEL** buttons.
- RESET** button.

CONSEJO: Los botones en los controles web del monitor funcionan de la siguiente manera:

[APPLY]: Guarda los ajustes.

[CANCEL] (CANCELAR): Recupera la configuración anterior.

CONSEJO: CANCEL (CANCELAR) se desactiva después de hacer clic en APPLY.

[RELOAD] (RECARGAR): Vuelve a cargar la configuración.

[RESET] (REAJUSTE): Restablece la configuración inicial.

Ajustes de Name

Haga clic en "NAME" en la columna de la izquierda debajo de HOME.

MONITOR NAME	Permite personalizar el nombre del monitor con un máximo de 16 caracteres. Este nombre se muestra cuando se buscan dispositivos en la red mediante una aplicación como NaViSet Administrator. Darle al monitor un nombre único permite identificarlo fácilmente al consultar una lista de monitores en la red. El nombre predeterminado es el nombre del modelo de monitor.
NOMBRE DEL HOST	Escriba el nombre del host de la red conectada al monitor. Pueden utilizarse hasta 15 caracteres alfanuméricos.
DOMAIN NAME	Escriba el nombre de dominio de la red conectada al monitor. Pueden utilizarse hasta 60 caracteres alfanuméricos.

Ajustes de servicio de red

Haga clic en "NETWORK SERVICE" en la columna de la izquierda debajo de HOME.

HTTP PASSWORD	Cree una contraseña para el servidor HTTP. La contraseña puede tener un máximo 10 caracteres. La contraseña predeterminada es 0000.
HTTP PASSWORD ENABLE	La HTTP PASSWORD es obligatoria para iniciar sesión en el servidor HTTP. Especifique el nombre del monitor como USER NAME al introducir la contraseña.

Comandos

Al conectar el monitor con RS-232C o al conectarlo a una red a través de LAN, los comandos de control transmiten y reciben información entre el monitor y un dispositivo conectado. Permiten controlar el monitor a distancia desde un dispositivo conectado.

Puede consultar las instrucciones del comando de control en los documentos externos.

Para más detalles sobre cada comando, consulte el manual en la siguiente página web.

<https://www.sharp-nec-displays.com/global/index.html>

Solución de problemas

Problemas con la imagen de la pantalla y la señal de vídeo

No hay imagen

- El cable de señal debería estar completamente conectado a la tarjeta de visualización o al ordenador.
- La tarjeta de visualización debería estar completamente insertada en la ranura correspondiente.
- Compruebe el interruptor principal de encendido, debe estar en la posición ENCENDIDO.
- Asegúrese de que tanto el monitor como el ordenador estén encendidos.
- Asegúrese de que se ha seleccionado una resolución compatible en la tarjeta de visualización o en el sistema que se está utilizando. En caso de duda, consulte el manual del controlador de pantalla o del sistema para cambiar a la resolución.
- Compruebe que el monitor y su tarjeta de visualización son compatibles y la cadencia de las señales es la recomendada.
- Compruebe que el conector del cable de señal no está doblado ni tiene ninguna clavija hundida.
- El monitor se pone en espera automáticamente en el tiempo preestablecido cuando se pierde la señal de vídeo. Pulse el botón de encendido del mando a distancia o el botón  del monitor.
- Si desenchufa el cable de señal al arrancar el ordenador, es posible que las imágenes no se muestren. Apague el monitor y el ordenador, conecte el cable de señal y encienda el ordenador y el monitor.
- Compruebe el contenido HDCP (High-bandwidth Digital Content Protection). HDCP es un sistema que impide la copia ilegal de los datos de vídeo que se envían a través de una señal digital. Si no logra ver material a través de las entradas digitales, esto no significa necesariamente que el monitor esté funcionando mal. En ocasiones, la integración del sistema HDCP supone la protección de determinados contenidos y es posible que no se muestren correctamente debido a la decisión o intención de la comunidad del sistema HDCP (Digital Content Protection, LLC).

Persistencia de la imagen

- Tenga en cuenta que la tecnología LCD puede sufrir un fenómeno conocido como Persistencia de la imagen. La persistencia de la imagen se produce cuando en la pantalla permanece la “sombra” o el remanente de una imagen. A diferencia de los monitores CRT, la persistencia de la imagen en los monitores no es permanente, pero se debe evitar mostrar una imagen fija en el monitor durante largos períodos de tiempo. Para eliminar la persistencia de la imagen, ponga el monitor en espera con el mando a distancia o apague la alimentación principal del monitor tanto tiempo como el que se haya mostrado la imagen en la pantalla. Por ejemplo, si una imagen ha permanecido fija en el monitor durante una hora y aparece una “sombra” de esa imagen, debería poner el monitor en espera o apagar la alimentación principal durante una hora para borrarla.

CONSEJO: Como en todos los dispositivos de visualización personales, recomendamos mostrar imágenes en movimiento o cambiar las imágenes fijas a intervalos regulares siempre que la pantalla esté inactiva, o apagar la alimentación principal del monitor o ponerlo en espera cuando no se utilice.

La imagen parpadea

- Si usa un distribuidor o repetidor de señal, o un cable largo, podrían provocar interferencias o parpadeo en algún caso. En este caso, conecte el cable al monitor directamente sin usar un repetidor o distribuidor, o sustituya el cable por uno de más calidad. El uso de un alargador de par trenzado puede causar interferencias según el entorno en el que se encuentre el monitor o el cable que se utilice. Para obtener más información, consulte a su proveedor.
- Puede que algunos cables HDMI no muestren la imagen correctamente. Si la resolución de entrada es 1920 x 2160, 3840 x 2160 o 4096 x 2160, use un cable HDMI aprobado para admitir una resolución de 4K.
- Si el ruido externo se ve afectado, utilice cables blindados.

La imagen es inestable, está desenfocada o aparecen ondas

- El cable de señal tiene que estar bien conectado al ordenador.
- Seleccione la configuración en el menú [Modo Imagen] comprobando la imagen de la pantalla.
- Cuando se modifica el modo de visualización, es posible que sea necesario reajustar las configuraciones de ajuste de la imagen de OSD.
- Compruebe que el monitor y su tarjeta de visualización son compatibles y la cadencia de las señales es la recomendada.
- Si el texto parece ininteligible, pase al modo de vídeo no entrelazado y utilice una velocidad de regeneración de la imagen de 60 Hz.
- Puede que la imagen se distorsione al activar la alimentación o al modificar los ajustes.

La imagen no se reproduce correctamente

- Utilice los controles de ajuste de la imagen de OSD para aumentar o reducir el ajuste aproximativo.
- Asegúrese de que se ha seleccionado una resolución compatible en la tarjeta de visualización o en el sistema que se está utilizando.
- En caso de duda, consulte el manual de la tarjeta de visualización o del sistema para cambiar a la resolución.

La resolución seleccionada no se ve correctamente

- Consulte la OSD de información para comprobar si se ha seleccionado la resolución apropiada.
- Si la resolución que elige está por encima o por debajo de un rango, aparecerá la ventana "FUERA DE RANGO" para advertirle. Elija la resolución admitida en el ordenador conectado.

El contraste de vídeo es demasiado alto o demasiado bajo

- Compruebe que se ha seleccionado la opción correcta de [Gama de vídeo] para la señal de entrada. Esto solo se aplica a las señales de vídeo en las entradas HDMI y USB-C.
 - Negros mezclados y blancos recortados: cambie el valor de [Gama de vídeo] a [Señal sin procesar]. Pueden aparecer negros mezclados y blancos recortados cuando la opción [Gama de vídeo] del monitor está establecida en [Señal expandida] si los niveles de color de la señal de vídeo original son RGB Full (RGB 0-255), lo que provoca una pérdida de detalle en las sombras y zonas resaltadas y que la imagen se muestre con un contraste excesivamente alto.
 - Los negros aparecen como gris oscuro y los blancos apagados: cambie el valor de [Gama de vídeo] a [Señal expandida]. Pueden aparecer blancos y negros apagados cuando la opción [Gama de vídeo] está establecida en [Señal expandida] si los niveles de color de la señal de vídeo original son RGB Limited (RGB 16-235), lo que impide que el monitor alcance la gama completa de brillo y que la imagen se muestre con un contraste excesivamente bajo.

Pueden aparecer líneas luminosas verticales u horizontales, según el patrón de imagen específico. No se trata de un error del producto ni de una degradación.

Problemas de hardware

Los botones no responden

- Desconecte el cable de alimentación del monitor de la toma de corriente de CA para apagar el monitor y reiniciarlo.
- Compruebe el interruptor principal de encendido del monitor.
- El monitor tarda aproximadamente 30 segundos o más en iniciarse cuando se enciende el interruptor de alimentación principal. Durante el inicio, el equipo no funciona. Espere hasta que se complete el proceso de inicio.

No se reproduce el sonido

- Compruebe que el cable de audio está conectado correctamente.
- Verifique si [Mute] está activo. Utilice el mando a distancia para habilitar o deshabilitar la función de silencio.
- Compruebe si el [Volumen] está al mínimo.

- Verifique si el ordenador admite una señal de audio.
En caso de duda, póngase en contacto con su proveedor.
- Si el dispositivo de audio HDMI-CEC no está conectado, configure [Receptor de audio] en [Apag.].

El mando a distancia no funciona

- Las pilas pueden estar agotadas. Cambie las pilas y después compruebe si funciona el mando a distancia.
- Compruebe que las pilas estén colocadas correctamente.
- Compruebe que el mando a distancia apunta hacia el sensor de mando a distancia del monitor.
- Verifique el estado de [Ajustes bloqueo].
- Puede que el sistema del mando a distancia no funcione cuando el sensor de control remoto del monitor recibe la luz directa del sol o está sometido a una fuerte iluminación o cuando hay algún objeto entre el mando a distancia y el sensor del monitor.

El hub USB no funciona

- Asegúrese de que el cable USB esté bien conectado. Consulte el manual de usuario de su dispositivo USB.
- Verifique que el puerto USB ascendente del monitor esté conectado al puerto USB descendente del ordenador. Asegúrese de que el ordenador esté ENCENDIDO o que [POTENCIA USB] esté [Enc.].

El control RS-232C o LAN o USB no está disponible

- Compruebe RS-232C (de tipo inverso) o del cable de LAN. Debe utilizar un cable de LAN de categoría 5 o superior para la conexión.

■Patrones de los indicadores de corriente

El LED del monitor no está encendido (no aparece el color verde ni el rojo) (consulte [página 19](#))

- conectado al monitor y a la pared, y que el interruptor de alimentación principal del monitor esté ENCENDIDO.
- Asegúrese de que el ordenador no se encuentra en el modo de ahorro de energía (toque el teclado o mueva el ratón).
- Verifique que el [Indicador De Corriente] esté ajustado en [Enc.] en la configuración de [Proteger] del menú OSD.

El monitor entra en standby automáticamente

- Configure la función [CEC] en [Apag.]. El monitor puede entrar en estado de espera cuando un dispositivo compatible con HDMI-CEC conectado entra en modo de espera.
- Marque [Horario de apagado] en la [Programa Lista].

La función MediaPlayer no reconoce el dispositivo de almacenamiento USB

- Compruebe que haya un dispositivo de almacenamiento USB conectado al puerto USB.
- Verifique el formato de archivo del dispositivo de almacenamiento USB si el monitor no lo reconoce.

LED intermitente o encendido en cualquier color excepto el azul

- Si se ha producido un fallo, póngase en contacto con su proveedor.
- Si el monitor se apaga debido a que la temperatura interna es superior a la temperatura de funcionamiento normal, el LED parpadeará en rojo seis veces. Deje que el monitor se enfríe durante unos minutos y luego enciéndalo nuevamente.
- Puede que el monitor esté en espera.
Pulse el botón de encendido del mando a distancia o el botón  del monitor.

Especificaciones

Lista de señales compatibles

Nombre de la señal	Resolución	Frecuencia de exploración		HDMI		USB-C	Notas
		Horizontal	Vertical	MODO1	MODO2		
VGA	640 x 480	31,5 kHz	60 Hz	Sí	Sí	Sí	
SVGA	800 X 600	37,9 kHz	60 Hz	Sí	Sí	Sí	
XGA	1024 x 768	48,4 kHz	60 Hz	Sí	Sí	Sí	
HD	1280 x 720	45,0 kHz	60 Hz	Sí	Sí	Sí	
WXGA	1280 x 800	49,7 kHz	60 Hz	Sí	Sí	Sí	
SXGA	1280 x 1024	64,0 kHz	60 Hz	Sí	Sí	Sí	
WXGA	1360 x 768	47,7 kHz	60 Hz	Sí	No	Sí	
	1366 x 768	47,7 kHz	60 Hz	Sí	Sí	Sí	
SXGA+	1400 x 1050	65,3 kHz	60 Hz	Sí	Sí	Sí	
WXGA+	1440 x 900	55,9 kHz	60 Hz	Sí	Sí	Sí	
UXGA	1600 x 1200	75,0 kHz	60 Hz	Sí	Sí	Sí	
WSXGA+	1680 x 1050	65,3 kHz	60 Hz	Sí	Sí	Sí	
Full HD	1920 x 1080	67,5 kHz	60 Hz	Sí	Sí	Sí	
WUXGA	1920 x 1200	74,6 kHz	60 Hz	Sí	Sí	Sí	
4K/2	1920 x 2160	133,3 kHz	60 Hz	Sí	Sí	Sí	
4K	3840 x 2160	54,0 kHz	24 Hz	Sí	Sí	Sí	
	3840 x 2160	56,3 kHz	25 Hz	Sí	Sí	Sí	
	3840 x 2160	67,5 kHz	30 Hz	Sí	Sí	Sí	
	3840 x 2160	112,5 kHz	50 Hz	No	Sí	Sí	
	3840 x 2160	135,0 kHz	60 Hz	No	Sí	Sí	Cadencia de la señal recomendada
	4096 x 2160	54,0 kHz	24 Hz	Sí	Sí	Sí	Imagen comprimida
	4096 x 2160	56,3 kHz	25 Hz	No	Sí	Sí	Imagen comprimida
	4096 x 2160	67,5 kHz	30 Hz	No	Sí	Sí	Imagen comprimida
	4096 x 2160	112,5 kHz	50 Hz	No	Sí	Sí	Imagen comprimida
	4096 x 2160	135,0 kHz	60 Hz	No	Sí	Sí	Imagen comprimida
HDTV (1080p)	1920 x 1080	27,0 kHz	24 Hz	Sí	Sí	Sí	
	1920 x 1080	28,1 kHz	25 Hz	Sí	Sí	Sí	
	1920 x 1080	33,8 kHz	30 Hz	Sí	Sí	Sí	
	1920 x 1080	56,3 kHz	50 Hz	Sí	Sí	Sí	
	1920 x 1080	67,5 kHz	60 Hz	Sí	Sí	Sí	
HDTV (1080i)	1920 x 1080 (entrelazado)	28,1 kHz	50 Hz	Sí	Sí	No	
	1920 x 1080 (entrelazado)	33,8 kHz	60 Hz	Sí	Sí	No	
HDTV (720p)	1280 x 720	37,5 kHz	50 Hz	Sí	Sí	Sí	
	1280 x 720	45,0 kHz	60 Hz	Sí	Sí	Sí	
SDTV (576p)	720 x 576	31,3 kHz	50 Hz	Sí	Sí	Sí	
SDTV (480p)	720 x 480	31,5 kHz	60 Hz	Sí	Sí	Sí	
SDTV (576i)	720 x 576 (entrelazado)	15,6 kHz	50 Hz	Sí	Sí	No	
SDTV (480i)	720 x 480 (entrelazado)	15,7 kHz	60 Hz	Sí	Sí	No	

Especificaciones del producto

Modelo	ME432	ME502	ME552	ME652	
Módulo LCD	42,5"/107,99 cm diagonal	49,5"/125,73 cm diagonal	54,6"/138,78 cm diagonal	64,5"/163,90 cm diagonal	
Tamaño del píxel:	0,245 mm	0,285 mm	0,315 mm	0,372 mm	
Resolución:	3840 x 2160				
Color:	Más de 1073 millones de colores (en función de la tarjeta de pantalla utilizada)				
Brillo* ⁵ :	400 cd/m ² (máx.)	450 cd/m ² (máx.)			
Contraste:	1200:1	5000:1	1200:1		
Ángulo de visión:	89° (típ.) a >10				
Frecuencia	Horizontal: 15 - 135 kHz (HDMI)/30 - 135 kHz (DisplayPort por USB)				
Vertical:	23 - 76 Hz				
Frecuencia de píxel	25 - 600 MHz (HDMI) 25 - 600 MHz (DisplayPort por USB)				
Tamaño visible	941,18 x 529,42 mm	1095,84 x 616,41 mm	1209,60 x 680,40 mm	1428,48 x 803,52 mm	
Señal de entrada					
DisplayPort	Conector USB Tipo C	Digital RGB, YUV	DisplayPort (hasta 3840 x 2160 (60 Hz)* ¹ , HDCP 1.3/2.2)		
HDMI	Conector HDMI	Digital RGB, YUV	HDMI (hasta 4096 x 2160 (60 Hz)* ¹ , HDCP 1.4/2.2)		
Terminal de audio					
Entrada de AUDIO	USB Type-C	Audio digital	PCM 32, 44,1, 48 kHz (16/20 bits)		
	Conector HDMI	Audio digital	PCM 32, 44,1, 48 kHz (16/20 bits)		
Salida de AUDIO	Conector mini estéreo	Audio analógico	Estéreo L/R 0,5 Vrms		
	Conector HDMI (ARC* ²)	Audio digital	PCM 32, 44,1, 48 kHz (16/20/24 bit)		
	Terminal SPDIF	Señal de audio digital	Para salida de audio digital		
Salida para altavoces	Altavoz interno 10 W + 10 W (estéreo)				
Control	RS-232C ENTRADA:	9 Pin D-sub			
	LAN:	RJ-45 10 BASE-T/100 BASE-TX x 2			
	Entrada para control remoto:	Conector mini estéreo 3,5 mm			
USB	USB-A	Puerto USB 2.0 descendente, CC 5 V/500 mA (máx.) x1, Puerto USB 3.0 descendente, CC 5 V/900 mA (máx.) x 2			
	USB Tipo C	Para fuente de alimentación, DC 5 V/3 A (máx.)			
Fuente de alimentación	2,2 - 0,9 A a CA 100 - 240 V 50/60 Hz	2,0 - 0,8 A a CA 100 - 240 V 50/60 Hz	2,6 - 1,1 A a CA 100 - 240 V 50/60 Hz	3,1 - 1,3 A a CA 100 - 240 V 50/60 Hz	
Consumo de energía					
Funcionamiento normal* ⁵ :	Aprox. 90 W	Aprox. 85 W	Aprox. 120 W	Aprox. 140 W	
Modo de ahorro de energía* ⁵ (el LED se ilumina en ámbar):	2 W o menos				
Modo de ahorro de energía* ⁵ (el LED parpadea en ámbar):	0,5 W o menos				
Entorno operativo	Temperatura* ³ :	0 - 40 °C / 32 - 104 °F			
	Humedad:	de 20 a 80 % (sin condensación)			
	Altitud:	3000 m o menos (el brillo puede disminuir con la altitud)			
Entorno de almacenamiento	Temperatura:	-20 - 60 °C / -4 - 140 °F			
	Humedad:	10 - 90 % (sin condensación)/ 90 % - 3,5 % x (temp. -40 °C) si la temperatura supera los 40 °C			
Dimensiones* ⁴	con asa	964,6 (An.) x 552,5 (Al.) x 71,4 (Pr.) mm/37,98 (An.) x 21,75 (Al.) x 2,81 (Pr.) pulgadas	1118,6 (An.) x 639,2 (Al.) x 71,4 (Pr.) mm/44,04 (An.) x 25,17 (Al.) x 2,81 (Pr.) pulgadas	1233,0 (An.) x 703,5 (Al.) x 71,4 (Pr.) mm/48,54 (An.) x 27,70 (Al.) x 2,81 (Pr.) pulgadas	1463,3 (An.) x 838,3 (Al.) x 81,6 (Pr.) mm/57,61 (An.) x 33,00 (Al.) x 3,21 (Pr.) pulgadas
	sin asa	964,6 (An.) x 552,5 (Al.) x 62,0 (Pr.) mm/37,98 (An.) x 21,75 (Al.) x 2,44 (Pr.) pulgadas	1118,6 (An.) x 639,2 (Al.) x 62,0 (Pr.) mm/44,04 (An.) x 25,17 (Al.) x 2,44 (Pr.) pulgadas	1233,0 (An.) x 703,5 (Al.) x 62,0 (Pr.) mm/48,54 (An.) x 27,70 (Al.) x 2,44 (Pr.) pulgadas	1463,3 (An.) x 838,3 (Al.) x 68,0 (Pr.) mm/57,61 (An.) x 33,00 (Al.) x 2,68 (Pr.) pulgadas
Peso	9,4 kg (20,7 libras) aprox.	11,7 kg (25,8 libras) aprox.	13,2 kg (29,1 libras) aprox.	23,9 kg (52,7 libras) aprox.	
Ángulo de inclinación	±15°				
Interfaz de montaje	200 mm x 200 mm (M6, 4 orificios)	400 mm x 400 mm (M6, 4 orificios)		600 mm x 400 mm (M8, 4 orificios)	

NOTA: Reservado el derecho a modificar las especificaciones técnicas sin previo aviso.

*1: Imagen comprimida.

*2: Solo HDMI IN1.

*3: Si utiliza accesorios para la placa opcional, póngase en contacto con el proveedor para obtener información detallada.

*4: Las medidas solo hacen referencia al monitor y no incluyen las partes extraíbles que sobresalen.

*5: Sin ninguna opción, con los valores de fábrica.

*6: El nivel de brillo cambia en función de los ajustes de entrada, los ajustes de imagen, el entorno de instalación y las características de cada producto.

El brillo general disminuye a medida que el producto envejece debido al deterioro con el tiempo. No mantiene un nivel de brillo permanente durante toda la vida del producto.

Apéndice-A Recursos externos

Los documentos de especificación y los accesorios adicionales, así como las aplicaciones de software opcionales a las que se hace referencia en este manual del producto se enumeran a continuación.

■ Sitios web regionales

Global: <https://www.sharp-nec-displays.com/global/>

América del Norte: <https://www.sharpnecdisplays.us/>

Europa, Rusia, Oriente Medio y África: <https://www.sharpnecdisplays.eu/p/hq/en/home.xhtml>

■ Documentación adicional

Documento PDF “Control externo”

Este documento define el protocolo de comunicaciones relacionado con el control externo y las consultas al monitor a través de RS-232C o de LAN. El protocolo utiliza un código binario codificado y requiere el cálculo de las sumas de comprobación; la mayoría de las funciones del monitor se pueden controlar con estos comandos. Existe un protocolo más sencillo disponible para aplicaciones menos exigentes (ver abajo).

Este documento está disponible para su descarga desde nuestro sitio web de su región.

También está disponible un SDK (Kit de desarrollo de software) basado en el lenguaje de programación Python que encapsula este protocolo de comunicaciones en una biblioteca de Python, acelerando así el desarrollo.

<https://github.com/SharpNECDisplaySolutions/necpdsdk>

■ Software

El software está disponible para su descarga en nuestro sitio web.

https://www.sharp-nec-displays.com/dl/en/dp_soft/lineup.html

Software Display Wall Calibrator



Este software proporciona una configuración avanzada para video wall y una coincidencia de color precisa calibrando los monitores con un sensor de color externo. Es útil para configurar instalaciones de varios monitores, como un video wall, para lograr la mejor combinación de brillo y color posible entre las pantallas y para configurar el video wall. El software, disponible para Microsoft Windows y macOS, se encuentra a la venta y puede requerir el uso de un sensor de color externo compatible. Póngase en contacto con un distribuidor autorizado o visite nuestro sitio web en su región para obtener información de compra y disponibilidad.

Software NaViSet Administrator



Este software gratuito es un sistema de control, monitorización y gestión de activos avanzado y potente basado en red para monitores y proyectores. El software está disponible para Microsoft Windows y macOS.

La última versión del software NaViSet Administrator está disponible en nuestro sitio web.

Information Display Downloader

Este software proporciona las últimas aplicaciones y firmware para mantener el monitor actualizado. El software está disponible para Microsoft Windows. El software Information Display Downloader se puede descargar desde el siguiente sitio web de SHARP.

<https://business.sharpusa.com/product-downloads>

<https://www.sharp.eu/download-centre>

Apéndice-B Lista de menús de ajustes comunes

Los valores predeterminados se pueden proporcionar a pedido.

Imagen

Imagen	
Modo Imagen	Proporciona ajustes de imagen preconfigurados adecuados para los distintos entornos en los que se puede utilizar este dispositivo, o bien ajustes personalizados según las preferencias del espectador.
Native	Es la configuración por defecto.
Retail	Colores vivos y brillantes, ideal para publicidad y promoción de marcas.
Conferencing	Una temperatura de color más baja mejora el tono de piel humano natural.
Highbright	Un brillo de fondo máximo con una temperatura del color más alta produce entornos ambientales más luminosos.
Transportation	Un brillo de fondo máximo con un contraste alto permite leer texto en cualquier situación.
Custom	Ajustes personalizables.
Luz de Fondo	Ajusta el brillo de la imagen global y del fondo. Pulse [+] o [-] para ajustarlo. CONSEJO: Cuando se selecciona [Enc.] en [Detección Luz Ambiente] en [Avanzado], esta función no se puede cambiar.
Atenuar Luz de Fondo*1, *3	Ajusta dinámicamente la luz de fondo de la pantalla LCD dependiendo de la señal de entrada que se muestra.
Nivel Negros Vídeo*1	Para ajustar la luminancia del negro.
Gamma*2	Para seleccionar la corrección de gamma del monitor para obtener la mejor calidad de imagen. La selección depende del uso deseado.
Estándar	El panel LCD se encarga de la corrección de gamma.
2.2	Gamma de monitor típico para un ordenador.
2.4	Ajustes típicos de gamma para usar con vídeos, como DVD y Blu-rays.
Gamma S	Gamma especial para determinados tipos de películas. Aumenta la luminosidad de las partes iluminadas y oscurece las partes oscuras de la imagen (S-Curve). NOTA: No utilizar con fines de diagnóstico.
Sim.Dicom	Curva DICOM GSDF simulada para tipo de LCD.
Programable	Con software opcional se puede cargar una curva de gamma programable.
Color	
Color*1, *3	Ajusta la saturación del color de la pantalla. Pulse el botón + o – para ajustarla.
Temperatura Color	Ajusta la temperatura de color de toda la pantalla. Una temperatura de color baja volverá la pantalla rojiza. Una temperatura de color alta volverá la pantalla azulada. Si es preciso llevar a cabo otros ajustes de temperatura, se pueden regular los niveles individuales de R/G/B del punto blanco. Para ajustar los niveles R/G/B, establezca [Custom] con la opción [Temperatura Color]. MaxValue corresponde al punto blanco nativo del panel y el OSD muestra [Native]. CONSEJO: <ul style="list-style-type: none"> • Si selecciona [Programable] en [Gamma], esta función debe fijarse en [Native]. • Es posible que esta función no funcione dependiendo de la aplicación o del contenido de MediaPlayer.
Control del Color*1, *3	Ajusta el tono de rojo, amarillo, verde, cian, azul y magenta individualmente. Por ejemplo, puede cambiar el rojo por amarillo o magenta.
Contraste	Ajusta el brillo de la imagen con respecto a la señal de entrada. Pulse el botón + o – para ajustarla.

Imagen	
Avanzado	
Modo HDR*3,*4 Solo entrada HDMI	Permite seleccionar una corrección gamma preferida cuando el monitor detecta una señal HDR. CONSEJO: Es posible que esta función no funcione dependiendo de la aplicación o del contenido de MediaPlayer.
Definición*1,*3	Ajusta la nitidez de la imagen. Pulse el botón + o – para ajustarla.
Contraste Adaptativo*1,*3	Establece el nivel de ajuste para el contraste dinámico. Si se ha establecido [Alto], la imagen se muestra claramente, pero el brillo no es estable debido a la notable diferencia en la variación del contraste.
Aspecto*1,*3	Establece la relación de aspecto de la imagen de la pantalla o ajusta manualmente el nivel y la posición del zoom. CONSEJO: Zoom no está disponible para una imagen con una resolución de entrada de 4K.
Normal	Muestra la relación de aspecto según lo que manda la fuente.
Completa	Llena toda la pantalla.
Ancha	Amplía la señal con formato 16:9 para que ocupe la pantalla.
1:1	Muestra la imagen en formato de 1 x 1 píxeles. (Si la resolución de entrada es superior a la recomendada, la imagen se reducirá para que quepa en la pantalla.)
Zoom	Amplía/reduce la imagen. CONSEJO: Las áreas de la imagen ampliada, que quedan fuera del área activa de la pantalla no se muestran. La imagen reducida puede mostrarse con cierta degradación.
Zoom	Mantiene la relación al ampliar.
Detección Luz Ambiente	<p>La luz de fondo del panel LCD se puede configurar para que aumente o disminuya según la cantidad de luz ambiental dentro de la habitación. Si la habitación está iluminada, el monitor se ilumina correspondientemente.</p> <p>Si la habitación está oscura, el monitor se atenuará en consecuencia. El propósito de esta función es hacer que la experiencia visual sea más cómoda para la vista en una variedad de condiciones de iluminación.</p> <p>La configuración del parámetro ambiental: [Detección Luz Ambiente] en OSD, seleccione [Activado] y configure [Iluminancia] y [Luz de Fondo].</p> <p>Iluminado: Configuración para usar en una habitación luminosa. Iluminancia: el nivel de iluminancia en una habitación luminosa. Luz de fondo: el nivel máximo de luz de fondo en una habitación luminosa.</p> <p>Oscuro: Configuración para usar en una habitación oscura. Iluminancia: el nivel de iluminancia en una habitación oscura. Luz de fondo: el nivel mínimo de luz de fondo en una habitación con poca luz.</p> <p>Sensor Humano: Muestra el nivel de configuración actual de [Iluminancia] y [Luz de fondo].</p> <p>Cuando [Detección Luz Ambiente] está habilitado, el nivel de retroiluminación de la pantalla cambia automáticamente según las condiciones de iluminación de la habitación (consulte la figura a continuación).</p> <p>Nivel de luz de fondo configurado para que el monitor lo use cuando la iluminación ambiental es baja.</p> <p>Nivel de luz de fondo configurado para que el monitor lo use cuando la iluminación ambiental es alta.</p> <p>Rango variable de Luz de Fondo.</p> <p>Rango de configuración de luz de fondo.</p> <p>0 % L H 100 %</p> <p>Oscuro Estado de iluminación de la habitación Iluminado</p> <p>L: nivel de iluminancia establecido para que el monitor lo use cuando la iluminación ambiental es baja. H: nivel de iluminancia establecido para que el monitor lo use cuando la iluminación ambiental es alta.</p> <p>CONSEJO: • Cuando se configura en [Activado], [Luz de fondo] no se puede cambiar. • No cubra la unidad del sensor opcional cuando [Detección luz ambiente] esté habilitado. [Detección luz ambiente] se habilita cuando está configurado en [Activado].</p>
Reajuste	Restablece todas las configuraciones del menú de imagen a la configuración de fábrica excepto [Modo Imagen].

*1: Esta función no está disponible cuando [HOME] está configurado como entrada.

*2: Esta función no está disponible cuando [Modo Imagen] está configurado en algo distinto de [Personalizado].

*3: Esta función no está disponible cuando [Temperatura Color] está configurado en [Thru].

*4: Esta función no está disponible cuando la entrada actual es [USB-C].

Audio

Audio	
Modo de Audio	Proporciona ajustes de audio preconfigurados adecuados para los distintos entornos en los que se puede utilizar este dispositivo, o bien ajustes personalizados según las preferencias del espectador.
Native	Es la configuración por defecto.
Retail	Sonido envolvente para una mayor claridad de audio en las tiendas.
Conferencing	Ajustes optimizados para una mayor claridad de audio en las salas de conferencias.
Highbright	Nivel de volumen más bajo para situar el foco en el mensaje visual (audio silenciado).
Transportation	Nivel de volumen más bajo para evitar molestias en lugares públicos (audio silenciado).
Custom	Ajustes personalizables.
Volumen	Aumente o disminuya el nivel de salida de sonido.
Balance	Canales de audio independientes para redirigir la señal acústica. Pulse el botón – o + para ajustar el balance de sonido entre los altavoces izquierdo y derecho.
Agudos	Para acentuar o reducir la gama de frecuencias altas de las señales de audio. Pulse el botón + para aumentar los agudos [Agudos]. Pulse el botón – para disminuir los agudos [Agudos].
Graves	Para acentuar o reducir la gama de frecuencias altas de las señales de audio. Pulse el botón + para aumentar los graves [Graves]. Pulse el botón – para disminuir los graves [Graves].
Reajuste	Restablece todas las configuraciones del menú de audio a la configuración de fábrica, excepto [Modo de Audio].

Apéndice-c Lista de menús de Ajustes del administrador

Entrada y salida

Entrada y salida	
Cambio De Entrada	
Aplicación de inicio	Establece qué aplicación se iniciará automáticamente.
Cambio entrada automático	<p>Cuando esta opción está activada, puede detectar y cambiar entradas cuando se aplica o se pierde una señal. Para personalizar la prioridad de entrada.</p> <p>CONSEJO: Esta opción no está disponible cuando están activadas las opciones del menú OSD siguientes:</p> <ul style="list-style-type: none"> • [Sensor Humano] está habilitado en el menú [Instalación].
Ninguna	<p>El monitor no busca la señal de vídeo en las demás conexiones de entrada.</p> <p>Si se pierde la señal de vídeo en la entrada actual, o si se cambia manualmente la entrada del monitor por una que no tenga señal de vídeo, la pantalla se muestra en negro y el LED parpadea en verde. Si [Ahorro de energía] está activado, el monitor pasa al modo de ahorro de energía después del período de tiempo especificado en [Ahorro de energía].</p>
Detectar El Primero	<p>El monitor no busca la señal de vídeo en las demás conexiones de entrada si la entrada actual tiene señal de vídeo.</p> <p>Si la conexión de entrada actual no tiene señal de vídeo, el monitor buscará la señal en el resto de las conexiones de entrada de vídeo. Cuando se encuentre una señal de vídeo, el monitor pasará automáticamente de la entrada actual a la entrada que tiene la fuente de vídeo activa.</p>
Detectar El Ultimo	<p>El monitor realiza una búsqueda activa de la señal de vídeo en el resto de las conexiones de entrada incluso aunque la entrada actual tenga señal de vídeo. Cuando se aplica una fuente de señal de vídeo nueva a otra conexión de entrada, el monitor pasa automáticamente a la nueva fuente de vídeo detectada.</p> <p>Si se pierde señal de vídeo en la conexión de entrada actual, el monitor buscará la señal en el resto de las conexiones de entrada de vídeo. Cuando se encuentre una señal de vídeo, el monitor pasará automáticamente de la entrada actual a la entrada que tiene la fuente de vídeo activa.</p>
Detección Personaliz.	<p>El monitor solo busca la señal de vídeo en las entradas seleccionadas para los números prioritarios. Si la señal se pierde, el monitor buscará la señal en orden de prioridad y pasará automáticamente a la entrada que tenga la prioridad más alta con señal de vídeo activo. El monitor realiza búsquedas activas en estas entradas. Si la entrada de la señal actual no es Prioridad 1 y la nueva señal se aplica a la entrada asignada a Prioridad 1, el monitor pasará automáticamente a la entrada con prioridad más alta.</p>
Custom: Prioridad 1 Custom: Prioridad 2 Custom: Prioridad 3	
Nomb. Entr.	<p>Permite configurar un nombre personalizado para el modo de entrada para cada terminal de entrada.</p> <p>Marque [Conmutador de alias de entrada] y seleccione la entrada para cambiar el nombre.</p>
Entr. Selec. Ajustes	<p>Establece las entradas disponibles en el menú Cambio de entrada.</p> <p>Enc.: La entrada está disponible en la lista de entradas.</p> <p>Apag.: La entrada no está disponible en la lista de entradas.</p> <p>Auto: Muestra el nombre de la entrada solo cuando el cable está conectado.</p>

Entrada y salida	
Ajuste de señal	
Modo HDMI	<p>Selecciona el tipo de modo HDMI (versión) [Modo1] o [Modo2].</p> <p>Modo1: La resolución máxima es 3840 x 2160 (30 Hz).</p> <p>Modo2: La resolución máxima es 3840 x 2160 (60 Hz), HDCP 2.2 o HDR.</p>
Conf. USB-C	<p>Auto: Ajuste recomendado. Generalmente se utiliza con la mayoría de los cables USB tipo C disponibles comercialmente.</p> <p>USB2.0: Establece la compatibilidad con USB 2.0 para mejorar la detección y la comunicación.</p> <p>CONSEJO: Si la operación es inestable, pruebe con un cable USB tipo C de otro fabricante en lugar de usar la configuración USB 2.0.</p>
Gama de Vídeo	<p>Ajusta el rango de gradación para que se muestre de acuerdo con la señal de vídeo para mejorar los blancos y los negros de la imagen.</p> <p>CONSEJO: Esta función solo está disponible cuando [HDMI] o [USB-C] es la señal de entrada seleccionada.</p> <p>Auto: Establece las señales de entrada automáticamente ajustando el equipo conectado.</p> <p>Señal Expandida: Para los ajustes de los equipos audiovisuales. Amplía las señales de entrada de 16-235 niveles de gris hasta 0-255 niveles de gris.</p> <p>Señal Sin Procesar: Para los ajustes del ordenador. Muestra todas las señales de entrada de 0-255 niveles de gris.</p>
Ajuste de sonido	
Line Out	<p>Para ajustar el volumen del sonido emitido por el terminal de salida de audio.</p> <p>El volumen del terminal de salida de audio digital (óptico) es fijo independientemente del ajuste.</p>
Fijo	Corrige el volumen del terminal de salida de audio. Ajusta el volumen utilizando un dispositivo externo.
Variable	Puede ajustar el volumen de los altavoces de este monitor y del terminal de salida de audio simultáneamente mediante "Volumen".
Altavoz Interno	Activa o desactiva la salida de sonido desde los altavoces internos.
Retar. Aud.	<p>Seleccione esta opción si hay un retraso notable entre la imagen de vídeo y la salida de la señal de audio. Cuando esta opción está activada, la señal de audio puede retrasarse entre 0 y 100 milisegundos. Esto permite que los retrasos del vídeo que pueden darse debido al procesamiento del vídeo, como el DESENTRELAZADO, se combinen con un retraso igual en la señal de audio para evitar errores de sincronización de labios.</p>
Retar. Aud.	
Tiem. Ret.	
CEC	
CEC	Permite la cooperación de control cuando los dispositivos CEC están conectados a través de HDMI al monitor.
Auto apagado	<p>El dispositivo compatible con HDMI-CEC entra en modo de espera al mismo tiempo que el monitor cuando se pulsa el botón STANDBY del mando a distancia o cuando se pulsa el botón  del monitor.</p> <p>CONSEJO: Es posible que el dispositivo compatible con HDMI-CEC conectado no entre en modo de espera si está grabando.</p>
Receptor De Audio	<p>Cuando se selecciona [Habilitar], el altavoz interno se silencia y el equipo de audio conectado con la función ARC emite el sonido.</p> <p>Cuando se selecciona [Inhabilitar], el equipo de audio conectado con función ARC se silencia y el altavoz interno emite el sonido.</p> <p>CONSEJO: Es posible que el sonido tarde un poco en emitirse al cambiar la configuración de [Receptor de audio]; esto no es un fallo en el monitor.</p>
Reajuste	Restablece todas las configuraciones del menú de entrada a la configuración de fábrica excepto [Custom: Prioridad] y [Nomb. Entr.].

Programa

Schedule	
Horario de encendido	Enciende el monitor a la hora especificada. Consulte página 35 .
Añadir horario de encendido	Ajustes para configurar el horario de encendido del monitor.
Horario de apagado	Apaga el monitor a la hora especificada.
Añadir horario de apagado	Ajustes para configurar el programa de apagado del monitor.
Horario de reinicio	Reinicia el sistema Android a la hora especificada.
Añadir horario de reinicio	Ajustes para configurar cuándo reiniciar el sistema Android.
Programa Lista	Muestra una lista de horarios configurados para el monitor. Los horarios se pueden habilitar, deshabilitar, editar o eliminar de la lista.
Reajuste	Restablece todos los ajustes del menú Programa en su configuración de fábrica.

- CONSEJO:
- Es necesario configurar [Fecha y hora] antes de añadir el horario
 - Cada horario debe establecerse en un intervalo de 5 minutos o más.
 - Se pueden crear hasta 15 horarios diferentes.

Red

Red	
Ethernet	
Ethernet	Para establecer si se utiliza o no un terminal LAN. Configura la dirección IP y la información de red de forma automática o manual.
Obtener dirección IP automáticamente	Establece si se obtiene o no la dirección IP automáticamente del servidor DHCP. Al configurar manualmente la dirección IP y otras configuraciones de red, comuníquese con el administrador de la red para obtener la información requerida.
Dirección IP	Introduzca la dirección IP que el monitor usará en la red conectada cuando no use [Obtener dirección IP automáticamente].
Puerta de enlace predet.	Introduzca la puerta de enlace de la red cuando no utilice [Obtener dirección IP automáticamente].
Máscara de red	Introduzca los datos de la máscara de subred para la red cuando no utilice [Obtener dirección IP automáticamente].
DNS 1	Introduzca la configuración del servidor DNS principal para la red cuando no utilice [Obtener dirección IP automáticamente].
DNS 2	Introduzca la configuración del servidor DNS secundario para la red cuando no utilice [Obtener dirección IP automáticamente].
Dirección MAC	Muestra la [Dirección MAC] del monitor.
Proxy	Establece la configuración del servidor proxy de la red conectada al monitor. Ninguno: No configurar el proxy. Manual: Configure el nombre del host, el número de puerto y la dirección. Proxy Auto-Config: Establezca la URL en la que se encuentra el archivo proxy PAC.
Ping	
Dirección IP	Para configurar [Dirección IP] para enviar [Ping].
Ejecutar	Comprueba si se puede enviar una respuesta al monitor o no desde la [Dirección IP] mediante el envío de [Ping].
Ajustes de red	
HTTP Server	Establece si se utilizan o no las funciones del servidor HTTP.
AMX	Enciéndalo o apáguelo para realizar la detección con AMX Device Discovery cuando se conecte a la red admitida por un sistema de control NetLinx de AMX.

Red	
Control De Monitor	
Control de monitor a través de red	Establece si se controla o no este monitor a través de la red.
Nombre de usuario	Establece un nombre de cuenta cuando se conecta a este monitor.
Contraseña	Establece una contraseña cuando se conecta a este monitor. La contraseña predeterminada está vacía, no hay caracteres en el cuadro de texto. Pulse [Aceptar] para continuar y crear una nueva contraseña.
Puerto	Establece el número de puerto que se utilizará.
Tiempo de desconexión automática (minutos)	Establece el tiempo para cerrar sesión automáticamente en minutos cuando no hay comunicación.
Utilice un protocolo seguro para la autenticación	Habilite el uso de un protocolo seguro de autenticación al conectarse a este monitor. Cuando está habilitado, establece el archivo de clave pública.
Archivo de clave pública	Este monitor admite las siguientes claves públicas. RSA (2048 bits o más), DSA, ECDSA-256, ECDSA-384, ECDSA-521, ED25519. Subir: Cargue el archivo de clave pública en este monitor. Descargar: Exporte el archivo de clave pública cargado en este monitor. Eliminar: Elimine el archivo de clave pública cargado en este monitor.
Reajuste	Para inicializar la configuración del servidor telnet.
Filtro de dirección IP	Establece la dirección IP que prohíbe la conexión a este monitor.
Reajuste	Restablece todas las configuraciones del menú de red a la configuración de fábrica, excepto [Ping] y los siguientes elementos en [Control del monitor]: [Nombre de usuario], [Contraseña], [Puerto], [Tiempo de desconexión automática (minutos)], [Utilice un protocolo seguro para la autenticación].

Proteger

Proteger	
Aj. Ahorro Aliment.	
Ahorro de energía	<p>Activa o desactiva la capacidad del monitor para entrar en el modo de ahorro de energía.</p> <p>Si está habilitado, el monitor entra en el modo de ahorro de energía una vez transcurrido tiempo sin detectar ninguna señal de entrada o si se produce una pérdida de señal.</p> <p>Establezca el estado de ahorro de energía en [Modo].</p> <p>Cuando el monitor esté en modo de ahorro de energía, el indicador LED de alimentación cambiará de color. Consulte la tabla de indicadores de encendido (consulte página 19).</p> <p>El monitor entrará en el estado seleccionado en [Modo] si:</p> <p>Se apaga pulsando el interruptor de la alimentación principal o el botón POWER ON del mando a distancia, se selecciona [Horario de apagado] en [Programa] o se usa un control externo.</p> <ul style="list-style-type: none"> • El monitor se apaga pulsando el interruptor de alimentación principal. • El monitor se apaga pulsando el botón POWER ON del mando a distancia. • El monitor se apaga mediante [Horario de apagado] en [Programa]. • El monitor se apaga mediante un control externo. <p>Consulte las especificaciones del monitor (consulte página 51) para obtener información sobre el consumo de energía.</p> <p>Si está inhabilitado, el monitor no entra en modo de ahorro de energía.</p> <p>CONSEJO: • Cuando el monitor está conectado a un ordenador, es posible que el adaptador de pantalla del ordenador no deje de enviar datos digitales aunque no haya ninguna imagen en pantalla. Si esto ocurre, el monitor no pasará al modo de espera.</p> <ul style="list-style-type: none"> • La función [Ahorro de energía] se desactiva cuando [Sensor Humano]*1 está habilitado en el menú [Instalación]. <p>*1: Esta función solo está disponible si se conecta el sensor opcional.</p>
Ajuste Hora	Establece el tiempo que el monitor debe esperar la señal de entrada antes de pasar al modo de ahorro de energía.
Modo	<p>Si se selecciona [Aliment. Baja], el monitor no puede detectar ninguna señal de entrada del dispositivo conectado y no se encenderá automáticamente. Para encender el monitor, pulse el interruptor de la alimentación principal del monitor o el botón POWER ON del mando a distancia, o bien desconecte y vuelva a conectar el cable de señal del dispositivo.</p> <p>Si se selecciona [Normal], el monitor se enciende detectando una señal de entrada de un dispositivo conectado. Seleccione [Normal] si utiliza la función de un mando externo (consulte página 42).</p>
POTENCIA USB	<p>Controla el suministro de energía al puerto USB tipo C cuando el monitor está en estado de espera.</p> <p>Enc.: Suministre siempre energía, incluso cuando el monitor esté en estado de espera.</p> <p>Auto: Suministre energía al puerto solo cuando conecte un dispositivo al puerto.</p> <p>Apag.: No se suministra energía al puerto.</p> <p>CONSEJO: El consumo de energía de los dispositivos conectados a este puerto depende de los dispositivos USB.</p>
Mens. Ahorro Energía	Muestra un mensaje cuando el monitor entra en modo de baja potencia.
Inicio Rápido	Cuando se selecciona [Encendido], el monitor volverá rápidamente al estado ENCENDIDO y mostrará una imagen cuando se detecte una señal o cuando regrese del estado de espera. Activando esta opción aumenta el consumo de energía en el estado de reposo.
Se apaga si no se usa Pantalla de inicio	<p>Determina si se apaga o no el monitor cuando no se realiza ninguna operación desde el mando a distancia, los comandos RS-232C o los comandos LAN.</p> <p>Al configurar las opciones de hora en [Pantalla de inicio], el monitor se apagará a la hora especificada.</p>
Ajustes De Seguridad	Requiere la introducción de una contraseña para utilizar el monitor.
Contraseña	Introduzca la contraseña actual para cambiar la configuración en este menú.
Bloquear configuración Admin	Establece si es necesaria o no una contraseña al utilizar Ajustes del administrador y Updater.
Bloqueo de Inicio	La contraseña es obligatoria al encender el monitor.
Bloqueo de Control	La contraseña es obligatoria cuando se pulsa un botón en el panel de botones de la pantalla o en el mando a distancia.

Proteger	
Ajustes bloqueo	<p>Impide que el monitor sea controlado por el mando a distancia inalámbrico, los botones del monitor o ambos.</p> <p>Cuando se selecciona [Activar], se activan todas las configuraciones.</p> <p>CONSEJO: • [IR] es una función destinada únicamente a los botones del mando a distancia inalámbrico. Esta función no bloquea el acceso a los botones del monitor.</p> <ul style="list-style-type: none"> • Para volver al funcionamiento normal, pulse el botón DISPLAY en el mando a distancia y no lo suelte durante 5 segundos.
Seleccionar	Selecciona el dispositivo, [IR], [Tecla] o [Tecla E IR].
Modo	Selecciona el modo [Unlock], [All Lock] o [Custom Lock].
Unlock	Todos los botones están disponibles para el funcionamiento normal.
All Lock	Bloquea todos los botones.
Custom Lock	Todos los botones están bloqueados excepto aquellos que se pueden desbloquear individualmente para configuraciones personalizadas. Consulte página 38 y página 39 .
Avanzado	
Instalación de aplicaciones de usuario	<p>Establece si se permite o no la instalación de archivos de aplicación apk.</p> <p>NOTA: • No se garantiza que las aplicaciones de terceros de este tipo funcionen y están fuera del alcance del soporte y la garantía.</p> <ul style="list-style-type: none"> • Verifique siempre la autenticidad y seguridad de una aplicación antes de la instalación. Algunas aplicaciones pueden afectar el funcionamiento de otras aplicaciones y de este monitor. <p>Es posible que se produzcan infecciones por virus o corrupción, falsificación o robo de datos.</p>
Bloqueo aplicación	<p>Establece si se bloquea o no el uso de las siguientes aplicaciones.</p> <p>Activa o desactiva la disponibilidad de algunas de las aplicaciones preinstaladas del monitor. Cuando está habilitada, todas las siguientes aplicaciones están bloqueadas y no se pueden usar:</p> <ul style="list-style-type: none"> • Updater • Navegador web
Activar unidad USB	Para establecer si se permite o no el uso de una unidad flash USB.
Tiem. Ret.	<p>Retrasa el encendido del monitor durante el tiempo establecido al pulsar el botón POWER ON.</p> <p>La demora se puede configurar entre 0 y 50 segundos.</p>
Reajuste	Restablece todos los ajustes del menú de seguridad a los valores de fábrica, excepto [Tiem. Ret.] y [Ajustes De Seguridad].

Instalación

Instalación	
Disposición del icono de la aplicación	Establece la disposición de los iconos de las aplicaciones en la pantalla de inicio.
PIP	CONSEJO: Esta función se libera al apagar el interruptor de alimentación principal.
PIP Enable	<p>Muestra una pantalla secundaria dentro de una pantalla principal.</p> <p>CONSEJO: • PIP solo está disponible para su uso en la fuente de Android para su pantalla principal.</p> <ul style="list-style-type: none"> • Esta función solo está disponible cuando [Rotación de la pantalla] está configurado en [Horizontal].
PIP Source	Selecciona la señal de entrada de la pantalla secundaria: [HDMI1]/[HDMI2]/[HDMI3]/[USB-C].
PIP Position	Selecciona la posición de la pantalla secundaria: [Izquierda-Arriba]/[Derecha-Arriba]/[Izquierda-Abajo]/[Derecha-Abajo].
PIP Size	Selecciona el tamaño de la pantalla secundaria: [Pequeño]/[Mediana]/[Grande].
Tile Matrix	CONSEJO: Esta función no está disponible cuando se muestra la pantalla de Inicio.
Tile Matrix	Permite ampliar una imagen y mostrarla en múltiples pantallas (hasta 25) a través de un amplificador de distribución.
Pantallas H	Número de monitores dispuestos horizontalmente.
Pantallas V	Número de monitores dispuestos verticalmente.
Posición	Establece la sección de la imagen en mosaico para ver en el monitor actual.
Tile comp	Ajusta la imagen para compensar el espacio entre monitores.

Instalación	
Sensor Humano*1	<p>Ajusta automáticamente los niveles de luz de fondo y volumen en función de si se detecta o no presencia humana delante del monitor.</p> <p>CONSEJO: La detección de presencia humana se desactiva automáticamente si se ajusta [Cambio entrada automático] mientras está activado [Sensor Humano]. [Ahorro de energía] se desactiva cuando se selecciona [Desc. Auto] o [Custom] en [Sensor Humano].</p>
Sensor Humano	
Desc. Auto	<p>La luz de fondo del monitor se apaga automáticamente y el volumen se silencia cuando no se detecta presencia humana durante el periodo establecido en [Tiempo Espera].</p> <p>Cuando alguien vuelve a acercarse al monitor, éste regresa automáticamente al modo normal.</p>
Inhabilitar	La función de detección de presencia humana está desactivada.
Propia	<p>Los niveles de señal de entrada, luz de fondo y volumen del monitor cambian automáticamente al ajuste de [Selec. Entrada], [Luz de Fondo] y [Volumen] cuando no se detecta presencia humana durante el periodo establecido en [Tiempo Espera].</p> <p>Cuando alguien vuelve a acercarse al monitor, este recupera automáticamente los ajustes normales de retroiluminación y volumen y reproduce la señal de entrada seleccionada en [Selec. Entrada].</p>
Configuración De Clon	<p>Permite exportar e importar algunos de los ajustes del menú OSD entre monitores. La configuración se guarda en un dispositivo de almacenamiento USB (formateado FAT16 o FAT32) conectado al puerto USB del monitor.</p> <p>Lec. USB: Importa la configuración del monitor a una unidad flash USB conectada.</p> <p>Esc. USB: Exporta la configuración del monitor a una unidad flash USB conectada.</p> <p>CONSEJO: • La configuración se importa para todos los terminales de entrada. • Esta función está disponible solo entre modelos con el mismo nombre.</p>
Imagen	Seleccione individualmente los ajustes de cada función del menú OSD que desee importar.
Audio	<p>CONSEJO: La selección de qué configuraciones copiar se restablece a los valores predeterminados si se apaga la alimentación principal del monitor. La opción [HTTP] sirve para copiar la configuración de la interfaz web del monitor. Durante este proceso sólo se exportan e importan los ajustes que no son específicos del monitor.</p>
Entrada y salida	
Programa	
Red	
Proteger	
Instalación	
Sistema	
HTTP	
Ini. Copia	
Avanzado	
Indicador De Corriente	Activa o desactiva el LED que indica que el monitor está encendido y en modo activo. El LED de encendido del monitor no se iluminará cuando el valor de este ajuste sea [desactivado].
Ajuste De Silencio	<p>Para silenciar la salida de audio y vídeo del monitor.</p> <p>CONSEJO: El Ajuste De Silencio se libera en estos casos:</p> <ul style="list-style-type: none"> • Cambiando la señal de entrada. • Apagando/encendiendo el interruptor de alimentación principal, o con el botón  del mando a distancia o la unidad principal. • Recuperación de la unidad desde el modo de ahorro de energía. • Cambio de [Ajuste De Silencio], [Modo de audio], o cuando se cambia el volumen con el mando a distancia o la tecla de la unidad principal. • Modificar la señal de vídeo (resolución/frecuencia de barrido). • Es posible que [Vídeo] y [Audio y vídeo] no funcionen según la aplicación o el contenido de MediaPlayer.
Audio	Silencia la salida de audio cuando se pulsa el botón MUTE del mando a distancia.
Vídeo	Silencia la salida de vídeo cuando se pulsa el botón MUTE del mando a distancia.
Audio Y Vídeo	Silencia la salida de audio y vídeo cuando se pulsa el botón MUTE del mando a distancia.

Instalación	
Formato de comando	Para seleccionar el formato del comando. Para más detalles sobre cada comando, consulte el manual en la siguiente página web. https://www.sharp-nec-displays.com/global/index.html
Terminal De Control	Selecciona el terminal de control en estado de espera, [RS-232C] o [LAN].
ID Monitor	Establece el número de ID del monitor entre 1 y 25. Este número también lo utiliza el mando a distancia cuando está en modo ID. CONSEJO: Es muy recomendable para que el monitor pueda ser identificado y controlado individualmente.
Reajuste	Restablece todos los ajustes de fábrica del menú de configuración, a excepción de [Disposición del icono de la aplicación].

*1: Esta función solo está disponible si se conecta el sensor opcional.

Aplicación

Aplicación	
	Para gestionar las aplicaciones instaladas.

Sistema

Sistema	
Fecha Y Hora	CONSEJO: Cuando haya transcurrido aproximadamente una semana desde la desconexión del cable de alimentación del monitor, la hora se inicializará y la función de reloj se detendrá. Si la función del reloj se ha detenido, configure [Fecha y hora] nuevamente.
Fecha Y Hora	
Usar formato de 24 horas	Para establecer si se muestra o no la hora en el formato de 24 horas.
Fecha y hora automáticas	Para establecer si se configuran o no los datos y la hora automáticamente a través de la red.
Establecer fecha	Para establecer la fecha. Aparece cuando [Fecha y hora automáticas] está desactivado.
Establecer hora	Para establecer la hora. Aparece cuando [Fecha y hora automáticas] está desactivado.
Formato de fecha	Para establecer el formato de visualización de la fecha.
Zona horaria	Para establecer la zona horaria.
Idioma y teclado	
Idioma	Para establecer el idioma de visualización de la pantalla.
Teclado virtual	Para establecer el teclado que se mostrará en la pantalla.
Teclado físico	Muestra información sobre el teclado físico utilizado. Para establecer si se muestra o no un teclado en la pantalla cuando se conecta un teclado físico.
OSD	
Hora OSD	Desactiva la OSD después de un período de inactividad. Los valores preseleccionados son 10-240 segundos.
Información OSD	Para seleccionar si se muestra o no automáticamente información sobre el monitor cuando se enciende, cambia de entrada o cambia la señal de entrada actual. La información incluye la entrada actual, la fuente de audio, la relación de aspecto, la resolución y la velocidad de actualización. También se muestra la IP y el ID del monitor a menos que estos ajustes estén desactivados. Recuerde que la OSD de información también se muestra pulsando el botón DISPLAY en el mando a distancia. La función de mando a distancia no se puede desactivar.
Información de comunicación	Selecciona si debe mostrarse o no la [Dirección IP] cuando la [Información OSD] está en [Enc]. La información se establece en [Ethernet] en [Red].

Sistema	
Rotación de la pantalla	Cambia la orientación de la imagen. CONSEJO: <ul style="list-style-type: none"> • El menú OSD y la dirección de rotación de la imagen están sincronizados y siempre se mostrarán en la misma orientación. • El terminal HDMI/USB-C no admite [Vertical].
Horizontal	Muestra la imagen en orientación horizontal.
Vertical	Muestra la imagen en orientación vertical.
Rotar 180°	Muestra la imagen invertida.
Pantalla de logotipo	Para establecer si se muestra o no la pantalla del logotipo al encender el aparato.
Animación de inicio	Para establecer si se muestra o no la animación al encender el aparato.
Fondo de pantalla	Define el fondo de la pantalla de inicio.
Espacio Almacenamiento	Muestra la capacidad del almacenamiento interno de este monitor y del almacenamiento externo conectado a este monitor.
Update Firmware	Confirma la versión del firmware y actualiza el firmware. CONSEJO: Después de actualizar el firmware a la última versión, no se puede restaurar a una versión anterior.
Versión actual	Muestra la versión actual del firmware.
Actualizar	Actualiza el firmware del monitor desde una unidad USB conectada que contiene un archivo de firmware. Pulse "Verificar" para iniciar la actualización. CONSEJO: Cualquier versión de firmware aplicable para su monitor está disponible para descargar desde nuestros sitios web (consulte página 52). El conjunto de archivos de descarga de firmware incluye instrucciones para actualizar el firmware a través de USB. Al actualizar el FW a través de USB, conecte la unidad USB al puerto USB1 o USB2 del monitor (consulte página 16).
Seguridad	
Certificados de confianza	Muestra las credenciales de confianza.
Credenciales de usuario	Muestra las credenciales del usuario.
Instalar desde almacenamiento	Instala un archivo desde el almacenamiento conectado.
Borrar credenciales	Borra todas las credenciales.
Reajuste	Restablece todas las configuraciones del menú del sistema a la configuración de fábrica, excepto [Idioma y teclado] y los siguientes elementos en [OSD]: [Rotación de la pantalla], [Pantalla de logotipo], [Animación de inicio], [Fondo de pantalla].
Conf. De Fábrica	Todos los valores se devuelven al estado de envío de fábrica.

Acerca de

Acerca de	
Información Monitor	Muestra el nombre del modelo, el número de serie y la versión de firmware del monitor. [Ahorro De Co2]: Muestra la información del ahorro de CO2 estimado en kg. El factor de reducción de emisiones de CO2 en el cálculo de ahorro de CO2 se basa en OECD (edición 2008). [Uso De Co2]: Muestra la información del uso de CO2 estimado en kg. Se trata de un estimado aritmético, no del valor real de la medición. El estimado no utiliza ninguna opción.
Información legal	

Precauciones de montaje (para distribuidores e ingenieros de servicio de SHARP)

Lea atentamente “[Información importante](#)” antes de la instalación.

El montaje del monitor requiere experiencia y el trabajo debe ser realizado cuidadosamente por un técnico capacitado de acuerdo con la sección.

Montaje (para instaladores cualificados)

Inspeccione atentamente la ubicación donde se va a montar la unidad. No todas las paredes y techos son aptas para soportar el peso de la unidad. El peso del monitor está indicado en las especificaciones (consulte “[Especificaciones del producto](#)” en la página 51). La garantía del producto no cubre los daños causados por una instalación incorrecta, reformas o desastres naturales. La garantía podría quedar anulada en el caso de no seguir estas recomendaciones.

Con el fin de garantizar una instalación segura, utilice dos o más escuadras para montar la unidad. Monte la unidad en dos puntos como mínimo en la ubicación de la instalación.

Permita que haya una ventilación adecuada o aire acondicionado alrededor del monitor, de tal forma que el calor se pueda disipar adecuadamente del monitor y los equipos adicionales.

Por favor, tenga en cuenta las siguientes instrucciones cuando monte la unidad en una pared o techo:

- Recomendamos interfaces de montaje que cumplan con la norma UL1678 norteamericana.
- Consulte las instrucciones incluidas con el equipo de montaje para obtener información detallada.

Recomendamos encarecidamente usar los tornillos tal como se muestra abajo. Si se utilizan tornillos más largos a los indicados, compruebe la profundidad del orificio.

	Tamaño del tornillo		Orificio de la escuadra	Sin rosca	Fuerza de sujeción recomendada
	(A)	(B)	(C)	(D)	
ME432	M6 (4 ud)	MÁX. 14 mm	≤ Ø 8,5 mm	1 mm	390-670 N•cm
ME502	M6 (4 ud)	MÁX. 14 mm	≤ Ø 8,5 mm	1 mm	390-670 N•cm
ME552	M6 (4 ud)	MÁX. 14 mm	≤ Ø 8,5 mm	1 mm	390-670 N•cm
ME652	M8 (4 ud)	MÁX. 14 mm	≤ Ø 12 mm	1 mm	950-1600 N•cm

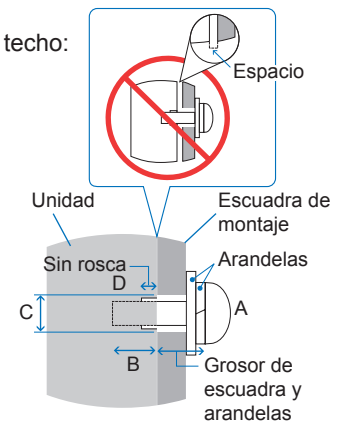

NOTA: En caso de utilizar la configuración de video wall durante un tiempo prolongado, puede producirse una ligera expansión de los monitores debida a los cambios de temperatura. Se recomienda mantener un espacio de separación de más de un milímetro entre los bordes de los monitores adyacentes.

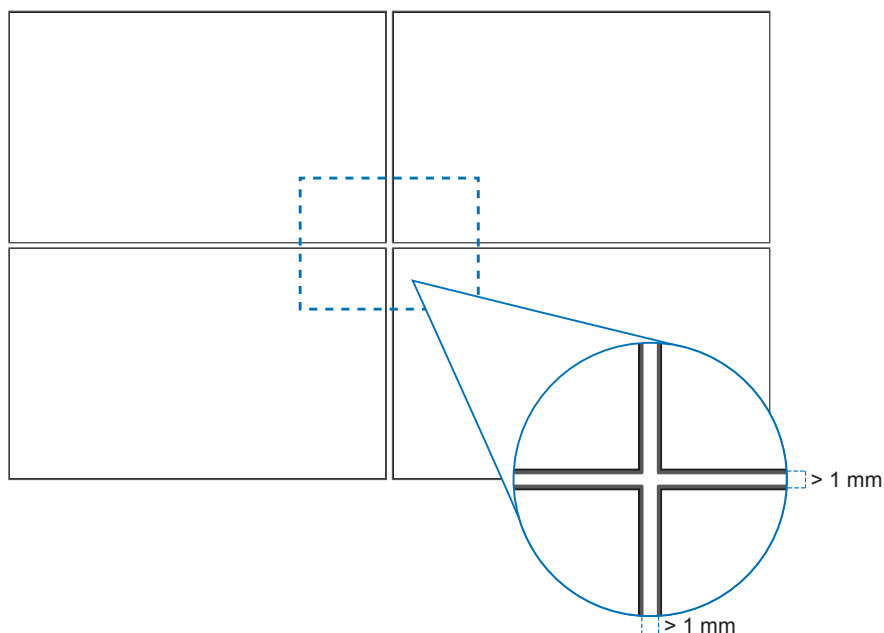

■ Instalación de un cable de seguridad

NOTA: Durante la instalación, no ejerza presión sobre el panel LCD ni fuerce excesivamente ninguna de las partes del monitor al empujarlo o al apoyarse en él. Esto podría dañarlo o deformarlo.

Asas para el cable de seguridad

Conecte el cable de seguridad a las asas mostradas en la siguiente figura.

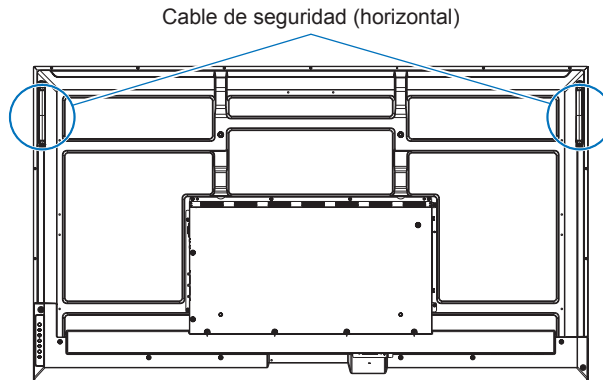

■ Colocación de los accesorios de montaje

Procure no inclinar el monitor mientras coloca los accesorios.

1. Colocación de los accesorios de montaje

Procure no inclinar el monitor mientras coloca los accesorios.

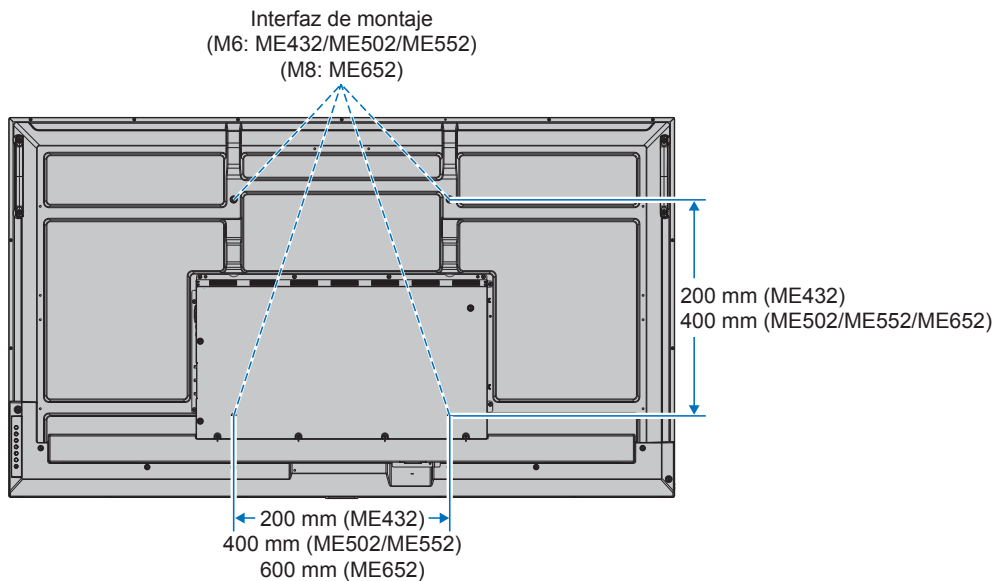

Los accesorios adicionales se pueden colocar con el monitor boca abajo. Para evitar rayar el panel LCD, coloque siempre sobre la mesa un paño suave, como una manta que sea más grande que el área de la pantalla del monitor, antes de colocar el monitor boca abajo. Asegúrese de que no hay nada en la mesa que pueda dañar el monitor.

- NOTA:**
- Antes de la instalación coloque el monitor boca abajo sobre una superficie plana, que sea más grande que la pantalla. Use una mesa resistente capaz de soportar fácilmente el peso del monitor.
 - Cuando instale el soporte de monitor o los accesorios de montaje, para evitar rayar el panel LCD, coloque siempre sobre la mesa un paño suave, como una manta que sea más grande que el área de la pantalla del monitor, antes de colocar el monitor boca abajo.

■Orientación

- Cuando se utiliza este monitor en posición vertical (visto desde la parte frontal), debe girarse hacia la derecha de modo que el lado izquierdo se mueva hacia arriba, y el derecho lo haga hacia abajo.
- Si se instala con la orientación incorrecta, puede que quede calor atrapado en el interior de la unidad principal, y eso acortaría la vida útil del monitor.
- No se puede instalar boca abajo.

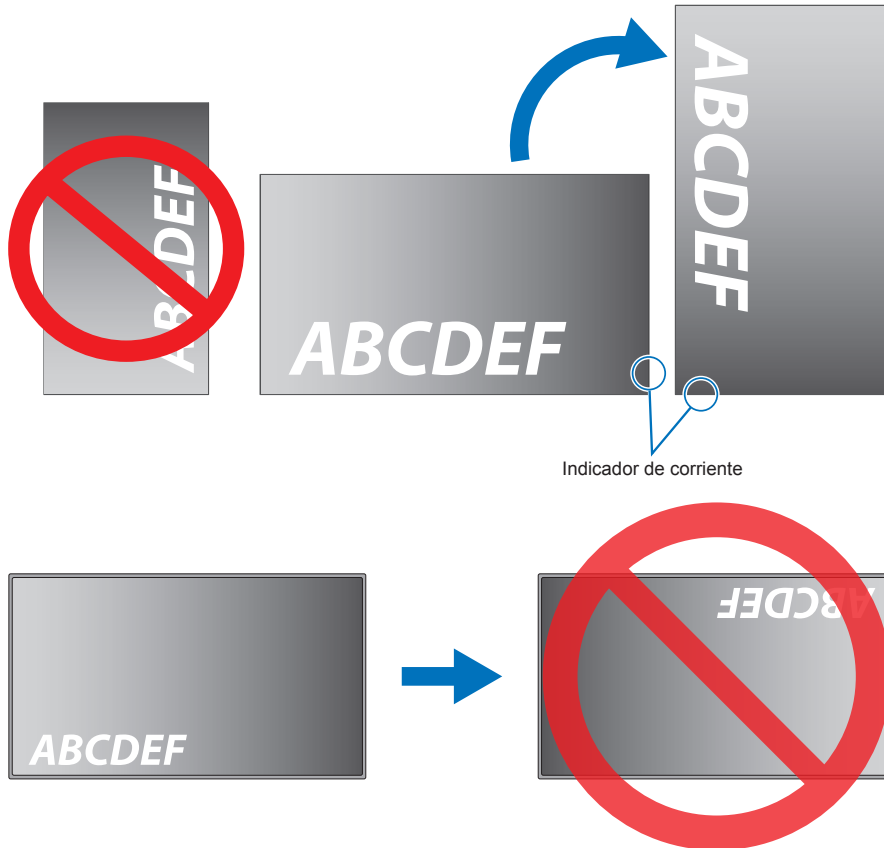

El monitor no puede inclinarse 16° o más.

NOTA: Instalar el monitor en un ángulo de 16° o más puede causar una avería.

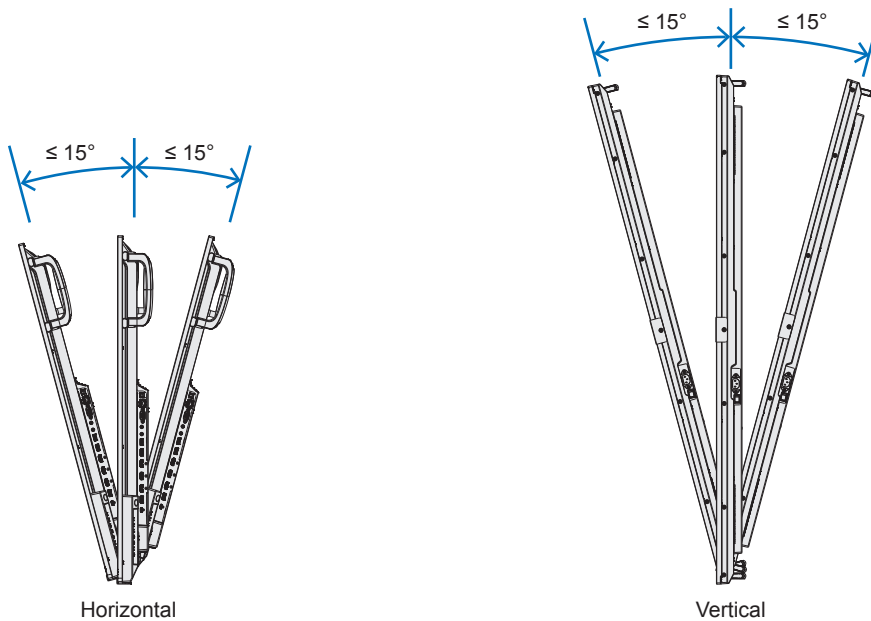

■Requisitos de ventilación

Cuando el montaje se haga en un espacio cerrado o empotrado, deje la suficiente separación entre el monitor y la pared para asegurar que el calor se dispersa, como se muestra abajo.

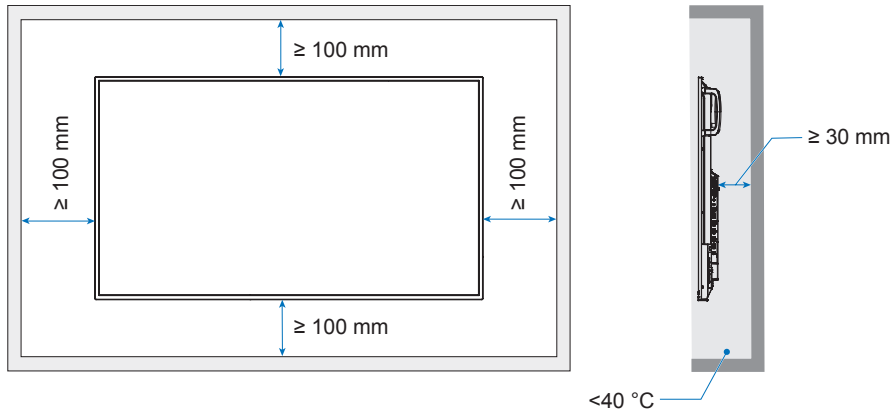

- NOTA:**
- Permita que haya una ventilación adecuada o aire acondicionado alrededor del monitor, de tal forma que el calor se pueda disipar adecuadamente de la unidad y de los equipos adicionales, sobre todo si utiliza monitores en una configuración de varias pantallas.
 - Este monitor tiene sensores de temperatura internos.
Si el monitor se sobrecalienta aparece un mensaje de “Advertencia”. En caso de aparecer el aviso de “Precaución”, deje de utilizar la unidad para que se enfríe.

Información del fabricante sobre reciclaje y energía

Estamos muy comprometidos con la protección del medio ambiente y consideramos el reciclaje una de las máximas prioridades de la empresa para reducir los daños al medio ambiente. Nuestro objetivo es desarrollar productos respetuosos con el medio ambiente y poner nuestro máximo empeño en ayudar a definir y cumplir las últimas normativas de organismos independientes como ISO (Organización Internacional de Normalización) y TCO (Confederación Sueca de Trabajadores Profesionales).

Ahorro de energía

Este monitor dispone de una función avanzada de ahorro de energía. Cuando se envía al monitor una señal DPM (administración de potencia de pantallas), se activa el modo de ahorro de energía. El monitor sólo dispone de un modo de ahorro de energía.

Para información adicional, visite:

<https://www.sharpnecdisplays.us/> (en los Estados Unidos)

<https://www.sharpnecdisplays.eu/p/hq/en/home.xhtml> (en Europa)

<https://www.sharp-nec-displays.com/global/index.html> (Global)

Explicación adicional al Reglamento sobre diseño ecológico

La siguiente configuración se ajusta a la “Configuración normal” tal como se define en el “Reglamento de diseño ecológico (2019/2021)” y es la configuración recomendada.

- [Ahorro de energía] está habilitado
- [Modo] está configurado en [Aliment. Baja]
- [POTENCIA USB] está configurado en [Automático]
- [Mens. Ahorro Energía] está habilitado
- [Inicio rápido] está configurado en [Desactivado]
- [Sensor humano] está configurado en [Desactivado]

Si cambia algunas de estas configuraciones, el consumo de energía puede ser mayor que si usa la configuración recomendada.

Debido a las diversas posibilidades de ahorrar energía, los diferentes modos de energía se denominan “standby state” (estado de espera).

“Standby state” significa “Modo reposo” o “Modo reposo en red” si se utiliza la configuración recomendada.

El monitor entra en “Modo reposo” si utiliza la configuración recomendada y no ha conectado una red LAN. Utilizando la configuración recomendada y una conexión LAN activa, “estado de espera” significa “Modo reposo en red”.

SHARP