

MANUALE UTENTE

ProLite

LCD Monitor

ProLite T2752MSC

Grazie per aver scelto un prodotto iiyama. Vi raccomandiamo di dedicare alcuni minuti alla lettura di questo manuale prima di installare ed accendere questo prodotto. Mantenete questo manuale in un posto sicuro per futuri utilizzi.

ITALIANO

MARCHIO CE DICHIARAZIONE DI CONFORMITA'

Questo monitor LCD è conforme ai requisiti della CE/UE Direttiva 2014/30 "Direttiva EMC", 2014/35 "Direttiva Bassa Tensione", 2009/125, "Direttiva ErP" e 2011/65/UE "Direttiva RoHS". Il elettro-sensibilità magnetica è stato scelto ad un livello che consente il funzionamento in aree residenziali, commerciali e industriali locali e piccole imprese, sia all'interno che all'esterno degli edifici. Ogni luogo di funzionamento è caratterizzato dal locale sistema di alimentazione pubblico a bassa tenzione.

IYAMA CORPORATION: Wijkmeerstraat 8, 2131 HA Hoofddorp, The Netherlands

Modello Numero: PLT2752M



Raccomandiamo di riciclare i prodotti usati. Contattate il vostro rivenditore o un centro assistenza iiyama. Le informazioni relative sono disponibili via internet all'indirizzo: <https://iiyama.com>. Potete accedere direttamente alla web page di diverse nazioni.

- Ci riserviamo il diritto di modificare le specifiche senza preavviso.
- Tutti i marchi registrati presenti in questo manuale sono di proprietà dei loro rispettivi titolari.
- Numero di registrazione EPREL T2752MSC-B1 : 1824494, T2752MSC-W1 : 1824496

INDICE

PER LA VOSTRA SICUREZZA	1
PRECAUZIONI DI SICUREZZA	1
NOTE SPECIALI SUL MONITOR LCD	3
SERVIZIO CLIENTI	3
PULIZIA	3
PRIMA DI UTILIZZARE IL MONITOR	4
CARATTERISTICHE	4
CONTROLLARE IL CONTENUTO DELL'IMBALLO	4
INSTALLAZIONE	5
MONTAGGIO E SMONTAGGIO SUPPORTO	6
CONTROLLO E CONNESSIONI	7
COLLEGARE IL VOSTRO MONITOR	8
SETTAGGI COMPUTER	10
REGOLAZIONE DELL'ANGOLO DI VISUALE	12
UTILIZZO DEL MONITOR	13
REGOLAZIONE CONTENUTI MENU	14
FUNZIONE STANDBY	21
RISOLUZIONE DEI PROBLEMI	22
INFORMAZIONI SUL RICICLAGGIO	23
APPENDICE	24
SPECIFICHE : ProLite T2752MSC-B1 / ProLite T2752MSC-W1 ..	24
DIMENSIONI	25
FREQUENZE CONFORMI	25

PER LA VOSTRA SICUREZZA

PRECAUZIONI DI SICUREZZA

ATTENZIONE

INTERROMPETE L'UTILIZZO DEL MONITOR AL VERIFICARSI DI PROBLEMATICHE

Se notate qualcosa di anormale come ad esempio fumo o rumori anomali, staccate il monitor e contattate immediatamente un rivenditore iiyama o un centro assistenza. Ulteriori utilizzi potrebbero essere pericolosi e causa di incendio o scosse elettriche.

NON RIMUOVERE MAI L'INVOLUCRO

Circuiti ad alto voltaggio sono all'interno del monitor. Rimuovere l'involucro potrebbe esporvi a pericoli.

NON INSERITE ALCUN OGGETTO ALL'INTERNO DEL MONITOR

Non inserite alcun oggetto e nessun liquido all'interno del monitor. staccate il monitor e contattate immediatamente un rivenditore liyama o un centro assistenza. Ulteriori utilizzi potrebbero essere pericolosi e causa di incendio o scosse elettriche.

INSTALLATE IL MONITOR SU UNA SUPERFICIE PIATTA E STABILE

In caso di caduta accidentale il monitor potrebbe causare dei danni.

NON UTILIZZATE IL MONITOR IN PRESENZA DI LIQUIDI

Non utilizzare il monitor in presenza di liquidi che potrebbero causare incendi o scosse elettriche.

UTILIZZATE IL MONITOR CON LA SUA SPECIFICA FONTE DI ALIMENTAZIONE

Assicuratevi di utilizzare il monitor con il suo specifico alimentatore. L'uso di un voltaggio incorretto causerà malfunzionamenti e potrebbe causare incendi o scosse elettriche.

PROTEGGETE I CAVI

Non tirate o storcete alcun cavo collegato al monitor. Non posizionate il monitor e alcun peso sui cavi. I cavi se danneggiati potrebbero causare incendi o scosse elettriche.

CONDIZIONI METEOROLOGICHE AVVERSE

E' consigliabile non utilizzare il monitor durante forti temporali. Continui sbalzi di alimentazione potrebbero causare malfunzionamenti. E' inoltre consigliato di non toccare la presa elettrica durante tali circostanze.

PRECAUZIONI

INSTALLAZIONE

Non installare il monitor in ambienti con forti sbalzi di temperatura oppure in presenza di forte umidità, polvere o fumo. Questo potrebbe causare danni. Evitate di esporre il monitor ai raggi diretti del sole.

NON POSIZIONARE IL MONITOR IN POSIZIONI AZZARDATE

Il monitor potrebbe cadere se non correttamente posizionato. Assicuratevi di non posizionare alcun oggetto pesante sul monitor e che tutti i cavi siano correttamente posizionati.

MANTENETE UNA BUONA VENTILAZIONE

Prese d'aria sono predisposte per prevenire il surriscaldamento. Coprire tali prese potrebbe causare un danno. Per consentire una adeguata circolazione d'aria posizionate il monitor ad almeno 10cm dal muro. Non rimuovete la base del monitor. Quando si rimuove il supporto di inclinazione, le fessure di ventilazione sul lato posteriore del monitor possono essere ostruite. Questo può surriscaldare il monitor e può causare incendi o danni. Assicuratevi di consentire una ventilazione sufficiente quando si rimuove il supporto di inclinazione.

SCONNETTERE I CAVI QUANDO MUOVETE IL MONITOR

Quando muovete il monitor spegnete il pulsante di avvio, sconnetete l'alimentazione ed i cavi di segnale. Il non rispetto di tali precauzioni potrebbe causare danni.

STACCARE IL MONITOR

Se il monitor viene lasciato inutilizzato per un lungo periodo è consigliabile staccare i cavi per evitare possibili danni.

IMPUGNATE LA PRESA QUANDO STACCATE I CAVI

I cavi di alimentazione e di segnale devono sempre essere staccati dalla propria presa e non dal cavo stesso.

NON TOCCATE LE PRESE CON LE MANI BAGNATE

Staccare o inserire un cavo con le mani bagnate può causare una scossa elettrica.

QUANDO INSTALLATE IL MONITOR SUL PC

Assicuratevi che il PC sia robusto abbastanza per sostenere il peso del monitor.

OSSERVAZIONE 24/7

Questo prodotto non è specificamente progettato per un utilizzo 24 su 7 in tutti gli ambienti.

ALTRO

RACCOMANDAZIONI ERGONOMICHE

Per evitare affaticamento alla vista non utilizzare il monitor in presenza di uno sfondo luminoso oppure in un ambiente buio. Per un ottimo confort il monitor dovrebbe rimanere appena sotto il vostro centro occhi e circa 40-60 lontano dagli occhi. Sono raccomandati 10 minuti di pausa ogni ora per evitare problemi alla vista.

NOTE SPECIALI SUL MONITOR LCD

I seguenti casi sono da ritenersi normali e non indicano una problematica al monitor LCD.

NOTA

- Quando accendete il monitor l'immagine potrebbe non corrispondere all'area visiva a causa del computer in uso. In questo caso regolate la corretta posizione d'immagine.
- Si può riscontrare una luminosità irregolare a seconda del motivo dell'immagine in uso.
- Grazie alla natura dell'LCD una retroimmagine della schermata precedente può rimanere impressa quando l'immagine è visualizzata per molto tempo. In questo caso un ripristino avviene modificando l'immagine o scollegando l'alimentazione per alcune ore.

SERVIZIO CLIENTI

NOTA

- Se dovete restituire l'unità per assistenza e l'imballo originale risulta essere manomesso o mancante, contattate il Vs. Rivenditore o il centro assistenza iiyama.

PULIZIA

ATTENZIONE

- Se rovesciate del liquido sul monitor durante la pulizia staccate immediatamente l'alimentazione e contattate il Vs. Rivenditore o il centro assistenza iiyama.

PRECAUZIONI

- Per ragioni di sicurezza spegnete il monitor e staccate l'alimentazione prima di pulire.

NOTA

- Non graffiare lo schermo con oggetti rigidi ed abrasivi.
- Non usare mai uno dei seguenti solventi. Questi potrebbero causare danni all'involucro ed allo schermo:

Solventi	Spray-tipo più pulito	Benzina
Paste abrasive	Cera	Solventi acidi o alcalini
- L'involucro a contatto per lungo tempo con elementi di plastica o gomma potrebbe degenerarsi o perdere la sua colorazione.

INVOLUCRO Pulire con un panno umido di un detergente non aggressivo quindi asciugare con un panno asciutto.

SCHERMO LCD E' raccomandabile effettuare una pulizia periodica con un panno morbido asciutto. Non usare carta perchè potrebbe danneggiare lo schermo LCD.

PRIMA DI UTILIZZARE IL MONITOR

CARATTERISTICHE

- ◆ Supporta risoluzioni fino a 1920 x 1080
- ◆ Alto Contrasto 1000:1 (Tipico), Disponibile funzione Adv. Contrast / Luminosità 360 cd/m² (Tipico, con pannello Touch)
- ◆ Riduttore luce Blu
- ◆ Digital Character Smoothing
- ◆ Altoparlanti Stereo
2 x 1W Altoparlanti Stereo
- ◆ Funzione standby
- ◆ VESA Mounting Standard (100mm×100mm) Compliant
- ◆ Foro per blocco di sicurezza

CONTROLLARE IL CONTENUTO DELL'IMBALLO

I seguenti accessori sono inclusi nell'imballo. Controllate che siano tutti presenti. Se qualcosa risulta mancante o danneggiato contattate per favore il Vs. Rivenditore o il centro assistenza iiyama.

- | | | |
|--------------------------|----------------------------------|--------------|
| ■ Cavo di alimentazione* | ■ Cavo HDMI | ■ Cavo USB |
| ■ Collo di supporto | ■ Base del supporto con una vite | ■ Cacciavite |
| ■ Safety Guide | ■ Quick Start Guide | |

PRECAUZIONI

* Tutte le garanzie sono nulle per qualsiasi problema o danno causato da un cavo di alimentazione non fornito da iiyama.

Deve essere usato un cavo di alimentazione maggiore p uguale a H05VVF, 3G, 0.75mm².

INSTALLAZIONE

PRECAUZIONI

- Prima di installare verificate che il muro, il soffitto o braccio del desktop sia sufficientemente robusto per sostenere il peso del monitor e delle staffe di fissaggio.
- Questo prodotto non può essere utilizzato con lo schermo del monitor rivolto verso il basso.

< MONTAGGIO A MURO >

PRECAUZIONI

- Quando si utilizza il montaggio a parete, verificare gli spessori della fase di montaggio. Serrare le viti M4 (4 pezzi) la cui lunghezza "L" è di 10 mm, per fissare il monitor alla staffa di montaggio. Una vite più lunga può provocare scosse elettriche o danni per il rischio di venire a contatto con parti elettriche all'interno del monitor.

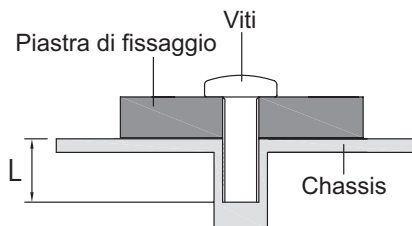

[ROTAZIONE DELLO SCHERMO]

Disegnato per essere compatibile in uso orizzontale.

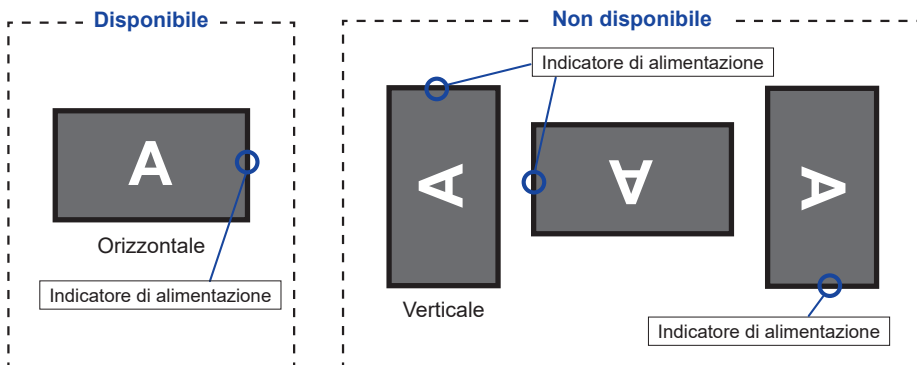

MONTAGGIO E SMONTAGGIO SUPPORTO

PRECAUZIONI

- Mettere il monitor su una superficie stabile. Il monitor può causare lesioni o danni se cade.
- Non far subire forti impatti al monitor. Può causare danni.
- Scollegare il monitor prima della rimozione o installazione per evitare scosse elettriche o danni.

<Installazione>

- ① Mettere un pezzo di panno morbido sul tavolo per evitare che il monitor si graffi. Posizionare il monitor su un tavolo con la parte anteriore rivolta verso il basso.
- ② Trattenete il monitor e spingete il Collo di supporto fino. Assicuratelo usando le viti e il cacciavite in dotazione.

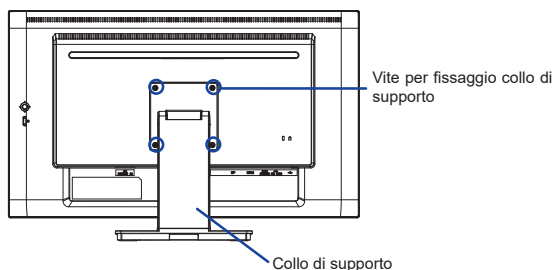

- ③ Usare le viti a serraggio manuale per assicurare la Base del supporto sulla Collo di supporto.

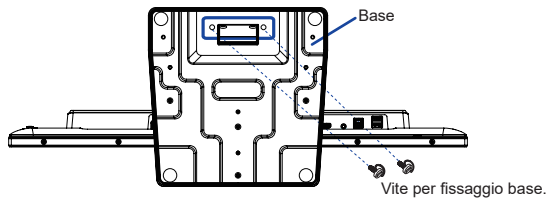

<Rimozione>

- ① Mettere un pezzo di panno morbido sul tavolo per evitare che il monitor si graffi. Posizionare il monitor su un tavolo con la parte anteriore rivolta verso il basso.
- ② Allentare la "Vite a serraggio manuale" per rimuovere la Base del supporto dal Collo di supporto.
- ③ Allentare la viti con il cacciavite in dotazione per rimuovere il Collo di supporto dalla monitor.

CONTROLLO E CONNESSIONI

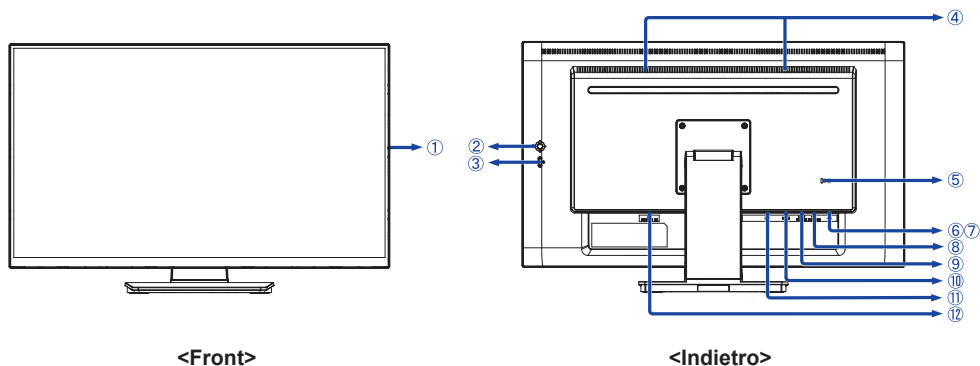

① Indicatore di alimentazione

NOTA Blue: Funzionamento normale
Arancio: Modalità standby

② Joystick

Premere / Inserire

Destro / Volume [▶] *1,2

Sinistro / Eco / Uscita [◀] *1,2

Su / Selezione del segnale [▲] *1

Giù [▼]

③ Tasto accensione (⏻)

④ Altoparlanti

⑤ Foro per blocco di sicurezza

NOTA È possibile fissare una serratura di sicurezza e per evitare che il monitor venga rimosso senza la vostra autorizzazione.

⑥ Connettore USB Downstream (🔌 USB3,2 Gen 1: 5Gbps, 5V, 900mA)

⑦ Connettore USB Downstream (🔌 USB3,2 Gen 1: 5Gbps, 5V, 900mA)

⑧ Connettore USB Upstream (🔌 PC USB)

⑨ Connettore cuffie (EARPHONE)

⑩ Connettore HDMI (HDMI)

⑪ Connettore DisplayPort (DP)

⑫ AC Connector (⚡ : Alternating current) (AC POWER IN)

*1 È possibile saltare le voci di menu e visualizzare direttamente una schermata di impostazione delle opzioni o una scala di regolazione.

*2 Direzione quando si guarda lo schermo dalla parte anteriore

COLLEGARE IL VOSTRO MONITOR

- ① Assicuratevi che sia il computer che il monitor siano spenti.
- ② Connettere il computer al monitor con apposito cavo di segnale video.
- ③ Connettere il computer al monitor con un cavo USB.
- ④ Connettere prima il cavo di alimentazione al monitor e poi all'alimentatore.
- ⑤ Accendere il monitor ed il computer.

NOTA

- Si prega di confermare che il sistema di distribuzione nell'installazione dell'edificio deve fornire l'interruttore automatico da 120/240V, 20A (massimo).
- Il cavo segnale video usato per connettere il monitor al computer può variare a seconda del computer usato. Una connessione errata può causare seri problemi ad entrambi gli apparecchi. Il cavo fornito con il monitor si riferisce ad una connessione standard. Se è richiesta una connessione speciale contattate il Vs. rivenditore o iiyama.
- Assicuratevi di stringere le viti di fissaggio manuali per ogni cavo di segnale.
- Apparecchiature di classe I tipo A devono essere alla terra.
- La presa deve essere posizionata vicino all'apparecchio e deve essere facilmente accessibile.
- Un'eccessiva pressione sonora nelle cuffie può causare danni all'udito.

[Esempio di connessione]

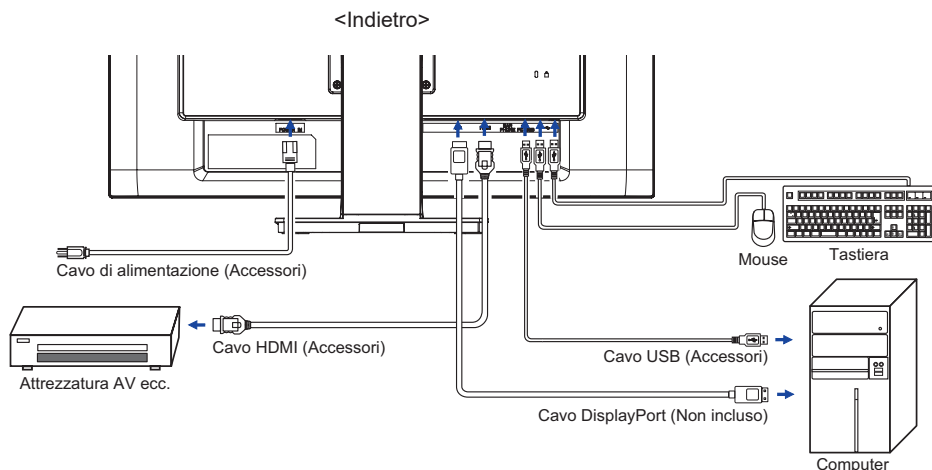

[Raccogliere cavi]

Connettere i cavi e farli passare nell'apposito foro.

La rimozione della copertura del cavo del collo del supporto facilita il passaggio.

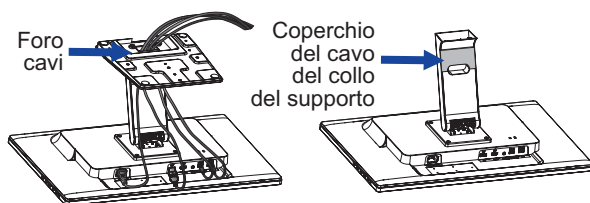

SETTAGGI COMPUTER

■ Segnali di frequenza

Cambiare le frequenze desiderate come da pagina 25: FREQUENZE CONFORMI.

■ Touch supporta i sistemi operativi

	Mouse	Digitizer	Gestures*
Windows8/8.1/10/11	×	○	○
Windows7	×	○	○
Windows Vista	×	○	×
Windows XP	○	×	×
Mac OS/OS X	×	×	×
Linux	△	×	×
Android	×	×	×
Funzioni	Click Trascinamento Doppio-click	Flick Visual feedback	FDigitizer Premere & toccare, Rotazione, Zoom-in/out

Le versioni OS non elencate non sono supportate.

○ : Supportato × : Non Supportato

△ : Dipende da quale supporto Linux dalla versione del sistema operativo

* I movimenti possono essere supportati dai programmi applicativi.

■ Impostazioni touch di ingresso in modalità doppio schermo

① Collegare prima il monitor principale al computer.

Imposta il pannello di controllo > Hardware e suono > Impostazioni Tablet PC > Display > Imposta.

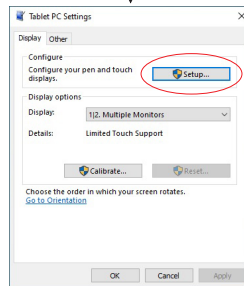
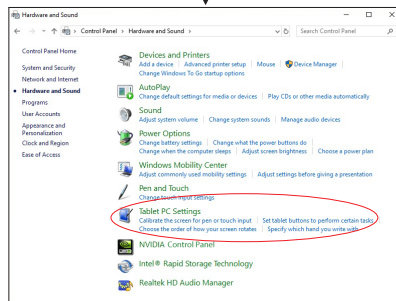
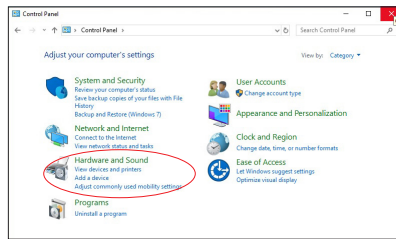

Sullo schermo apparirà il seguente messaggio. Si prega di seguire le istruzioni.

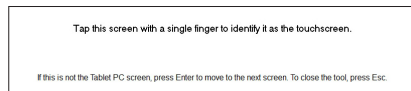

② Dopo aver impostato ①, collegare un secondo monitor ed eseguire l'impostazione come in ①.

NOTA

I monitor vengono riconosciuti come display doppio e non è possibile eseguire l'operazione touch su due monitor contemporaneamente.

È possibile eseguire l'operazione touch solo su uno dei monitor.

REGOLAZIONE DELL'ANGOLO DI VISUALE

- Per una visualizzazione ottimale si consiglia di esaminare l'intera superficie del monitor.
- Tenete saldamente il pannello in modo che il monitor non cada quando si modifica l'angolo di inclinazione del monitor.
- È possibile regolare l'angolo fino a 90° verso l'alto, 5° verso il basso.

- NOTA**
- Non toccare lo schermo LCD quando si modifica l'angolo. Si possono causare danni o rompere il display a cristalli liquidi.
 - Particolare attenzione è richiesta per non schiacciare le dita o le mani quando si modifica l'angolo di inclinazione.

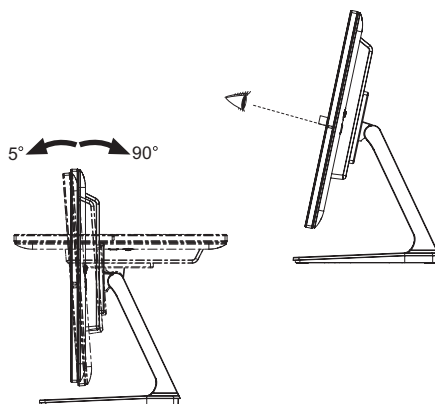

UTILIZZO DEL MONITOR

Per un'immagine ottimale il tuo monitor iiyama è stato preimpostato dal fabbricante con le opzioni mostrate a pag. 25. Potete regolare l'immagine seguendo le operazioni mostrate di seguito.

- 1 Premete il tasto ① per avviare la funzione OSD. Ci sono ulteriori sotto Menu attivabili tramite i tasti ▲ / ▼.



- 2 Selezionare il sotto Menu che volete operare. Premere il tasto ② per aprire la pagina. Quindi usare i tasti ▲ / ▼ per selezionare.
- 3 Premere nuovamente il tasto ②. Usate i tasti ▲ / ▼ per le appropriate regolazioni e settaggi.
- 4 Premere il tasto ① per abbandonare il menù. I settaggi effettuati verranno automaticamente salvati.

Per esempio, per settare il posizionamento in verticale OSD, selezionare Menù dallo OSD. Quindi selezionare "Posizione V." tramite i tasti ▲ / ▼. Premere nuovamente il tasto ②. Quindi, utilizzare il ▲ / ▼ tasti per modificare la posizione verticale OSD.

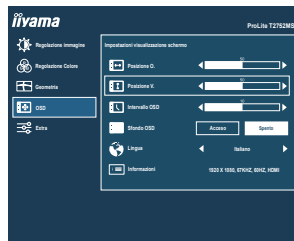

Una volta premuto il tasto ① tutte le modifiche verranno salvate.

NOTA

- Quando le operazioni vengono interrotte durante la regolazione, il menu OSD scompare quando il periodo di tempo impostato per il Timeout viene superato. Inoltre, il tasto ① può essere usato per il ritorno al menu precedente e disattivare la modalità On Screen Display.
- Tutte le modifiche vengono salvate automaticamente quando si abbandona il menù OSD. Evitare di sconnettere l'alimentazione durante l'uso del Menù.
- Tutte le regolazioni hanno un unico settaggio che si applica a tutti i segnali.

REGOLAZIONE CONTENUTI MENU



Regolazione immagine Picture Adjust

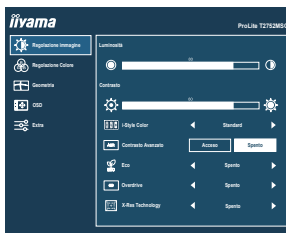

Regolazioni	Problemi / Opzioni		Tasti da premere
Luminosità ^{*1,2} Brightness	Troppo scuro Troppo chiaro		← ▲ ← ▼
Contrasto ^{*1} Contrast	Troppo debole Troppo intenso		← ▲ ← ▼
i-Style Color ^{*1,2,3} i-Style Color	Spento Off	Ritorno ad uno stato di regolazione dei colori tranne i-Style Color.	
	Standard Standard	Per configurazione generale e settaggi monitor di base.	
	Giochi Game	Per ambiente di gioco PC.	
	Cinema Cinema	Per filmati.	
	Scenario Scenery	Per mostrare immagini di paesaggi all'aperto	
	Texto Text	Per la modifica del testo e la visualizzazione in un ambiente di elaborazione testi.	
Contrasto Avanzato ^{*1} Adv. Contrast	Acceso On	Maggiore rapporto di contrasto	
	Spento Off	Rapporto di contrasto	
NOTA Adv. Contrast regola la luminosità contrasto secondo l'immagine e migliorare il rapporto di contrasto durante la riproduzione. Contrasto, Luminosità, i-Style Color, Eco, Gamma e Temp. Colore non possono essere regolate e selezionate mentre Contrasto Avanzato è attivo.			
Eco ^{*1} Eco	Diretto	Spento Off	Normale
		Modalità1 Mode1	Luminosità di retroilluminazione ridotta.
		Modalità2 Mode2	Luminosità di retroilluminazione ridotta più di Modalità1.
		Modalità3 Mode3	Luminosità di retroilluminazione ridotta più di Modalità2.

Diretto

È possibile saltare le voci di menu e visualizzare una scala direttamente mediante il seguente tasto operazioni.

- Eco: Premere il tasto ▲ quando il Menu non viene visualizzato.



Regolazione immagine Picture Adjust

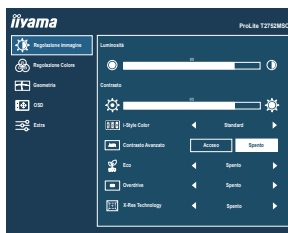

Regolazioni	Problemi / Opzioni	Tasti da premere
Overdrive *4 Overdrive	Spento Off / 1 / 2 / 3 / 4 / 5 Migliorerà il tempo di risposta del livello di grigio del pannello LCD. Un livello superiore si traduce in un tempo di risposta più veloce.	
X-Res Technology X-Res Technology	Spento Off	Normale
	leggero Soft	Migliorare i bordi dell'immagine.
	medio Middle	Migliorare i bordi dell'immagine più che l'opzione leggero.
	forte Hard	Migliorare i bordi dell'immagine più che l'opzione medio.

*1 La disponibilità di ciascun elemento dipende dall'elemento attivato. Vedere la pagina 20 Matrice di correlazione funzioni per ulteriori dettagli.

*2 Regolare la luminosità quando state usando il monitor in una stanza scura e ritenete lo schermo troppo luminoso.



*3 i-Style Color è disattivato quando Blue Light Reducer è attivato.

*4 Quando Sovraregolazione è attivato, possono essere causati alcuni accenni di ritenzione di immagine.

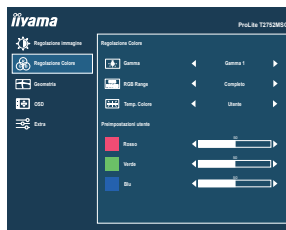

Regolazione Colore ^{*1} Color Settings



Regolazioni	Problemi / Opzioni		Tasti da premere	
Gamma ^{*2} Gamma	Gamma1	Gamma1	Contrasto elevato	
	Gamma2	Gamma2	Normale	
	Gamma3	Gamma3	Scuro	
RGB Range ^{*2} RGB Range	Completo	Full	Per scala colori full-range	
	Limitato	Limited	Per scala colori limitata	
Temp. Colore ^{*2} Color Temp.	Utente	User	Rosso	Troppo debole  
		Verde	Troppo forte  	
		Blu		
	Freddo	Cool	Colore freddo	
	Normale	Normal	Colore normale	
Caldo	Warm	Colore caldo		

^{*1} Regolazione colori è disattivato quando Blue Light Reducer è attivato.

^{*2} La disponibilità di ciascun elemento dipende dall'elemento attivato. Vedere la pagina 20 Matrice di correlazione funzioni per ulteriori dettagli.

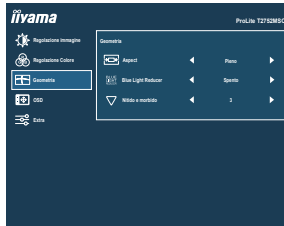

Regolazioni	Problemi / Opzioni Tasti da premere	
Aspect * ¹ Video Mode Adjust	Pieno Full	Espansione display
	Aspect Aspect	Espansione aspetto display
Blue Light Reducer * ² Blue Light Reducer	Spento Off	Normale
	Modalità1 Mode1	Luce Blu ridotta.
	Modalità2 Mode2	Luce Blu ridotta più che Modalità 1.
Nitido e morbido * ¹ Sharp and Soft	Modalità3 Mode3	Luce Blu ridotta più che Modalità 2.
	1 / 2 / 3 / 4 / 5 / 6 È possibile modificare la qualità dell'immagine da 1 a 6 (tenue a nitido). Premere il tasto ▲ per modificare la qualità dell'immagine in ordine numerico. Premere il tasto ▼ per modificare la qualità dell'immagine in senso inverso ordine numerico. 	

*¹ È in grado di visualizzare al centro dello schermo il formato 4:3, 5:4 o 16:10 quando l'ingresso risoluzione video è 4:3, 5:4 o 16:10.

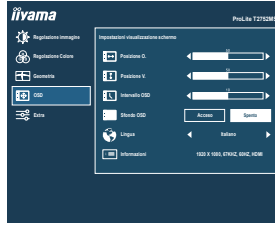

Questa funzione si attiva quando viene mantenuto il ridimensionamento del display o viene selezionata la modalità di ridimensionamento o l'opzione di ridimensionamento della GPU.

*² La regolazione Blue Light Reducer è disabilitata quando i-Style Color, Contrasto Avanzato o Eco è attivata.

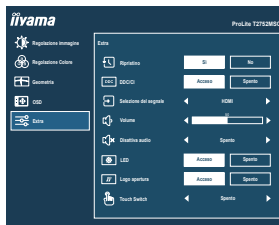

Regolazioni	Problemi / Opzioni		Tasti da premere	
Posizione O. OSD Horizontal Position	OSD troppo a sinistra OSD troppo a destra			
Posizione V. OSD Vertical Position	OSD troppo basso OSD troppo alto			
Intervallo OSD OSD Time	Puoi settare il display OSD per una durata compresa tra i 5 e i 60 secondi.			
Sfondo OSD OSD Background	Acceso On	Lo sfondo della modalità OSD è trasparente.		
	Spento Off	Tornare allo sfondo OSD.		
Lingua Language	English	Inglese	Česky	Ceco
	Français	Francese	Italiano	Italiano
	Deutsch	Tedesco	Русский	Russo
	Nederlands	Olandese	日本語	Giapponese
	Polski	Polacco		
Informazioni Display Information	Visualizza le informazioni riguardanti il segnale di ingresso proveniente dalla scheda grafica del computer. NOTA Vedere la scheda grafica guida utente per ulteriori informazioni sulla modifica della risoluzione e refresh.			



Regolazioni	Problemi / Opzioni		Tasti da premere
Ripristino Reset	Si Yes	Preimpostato in fabbrica ripristino dei dati.	
	No No	Tornare al Menu.	
DDC/CI DDC/CI	Acceso On	DDC/CI è acceso.	
	Spento Off	DDC/CI è spento.	
Selezione del segnale Signal Select Diretto	Auto Auto	Selezionare il segnale in ingresso automaticamente.	
	HDMI	Seleziona ingresso HDMI.	
	DisplayPort	Seleziona ingresso DisplayPort.	
<p>NOTA Auto sarà automaticamente selezionata quando appena una sorgente di ingresso è disponibile. Sorgente d'ingresso determinata, non selezionata automaticamente quando HDMI e DisplayPort sono selezionate.</p>			
Volume Volume Diretto	Troppo tenue		
	Troppo forte		
Disattiva audio Mute Diretto	Acceso On	Spegnere l'audio temporaneamente.	
	Spento Off	Tornare al volume audio precedente.	
LED LED	Acceso On	L'indicatore di alimentazione è acceso.	
	Spento Off	L'indicatore di alimentazione è spento.	
<p>NOTA Disattivare l'LED quando si è infastiditi dalla luce.</p>			
Logo apertura Opening Logo	Acceso On	iiyama logo mostrato quando il monitor è acceso.	
	Spento Off	iiyama logo non mostrato quando il monitor è acceso.	
Touch Switch * Touch Switch	Spento Off	Tocco normale (con mani nude o dispositivo penna stilo)	
	Glove	Tocco con guanti (Supporta lo spessore + 2 mm)	

* Si prega di accendere l'alimentazione e selezionare la modalità Touch dopo aver completato l'installazione del monitor.

L'accendere l'alimentazione e Selezionando la modalità Touch prima che l'installazione del monitor può causare un disallineamento o malfunzionamento della taratura del tocco.

I guanti compatibili sono quelli in lattice conduttivo.

Diretto

È possibile saltare le voci di menu e visualizzare una schermata di impostazione delle opzioni o una scala di regolazione direttamente mediante il seguente operazioni.

- Volume: Premere il tasto ▼ quando il Menu non viene visualizzato.
- Disattiva audio: Premere e tenere premuto il tasto ▼ per 2 secondi quando il Menu non viene visualizzato.
Attivazione e disattivazione audio vengono commutate come segue premendo il tasto ▼ successivamente.
- Selezione del segnale: Premere il tasto ② quando il Menu non viene visualizzato, esso mostra Menu.



- Lock Mode:

<OSD>

Premendo e tenendo premuto il tasto ① per 5 secondi quando Menu non viene visualizzato, si blocca/sblocca la funzione OSD Lock.

<Power>

Premendo e tenendo premuto il tasto ② per 5 secondi quando Menu non viene visualizzato, si blocca/sblocca la funzione Power Lock.

■ Matrice di correlazione funzioni

Elemento di selezione / Elemento di attivazione	Regolazione immagine							Regolazione colore	
	Contrasto	Luminosità	i-Style Color	Contrasto Avanzato	ECO	Overdrive	X-Res resolution	Gamma	Temp. Colore
i-Style Color	–	–	–	–	–	–	✓	–	✓
Contrasto Avanzato	–	–	–	–	–	✓	–	–	–
ECO	✓	–	✓	✓	–	✓	✓	✓	✓

✓ : Disponibile

– : Non disponibile

FUNZIONE STANDBY

Questo prodotto è dotato della funzione di standby. Quando è attivato, automaticamente riduce il consumo di potenza non necessario del monitor quando il computer non è in uso.

La funzione di standby, comprese tutte le impostazioni del timer è configurato dal sistema operativo. Controllare il manuale del sistema operativo per informazioni su come questo può essere configurato.

■ Modalità Standby

Quando il segnale video dal computer è spento, il monitor entra in modalità standby che riduce il consumo di potenza inferiore a 1,5 W*. Lo schermo diventa scuro e l'indicatore di alimentazione diventa arancione. Dalla modalità standby, l'immagine riappare in alcuni secondi quando si toccano la tastiera o il mouse.

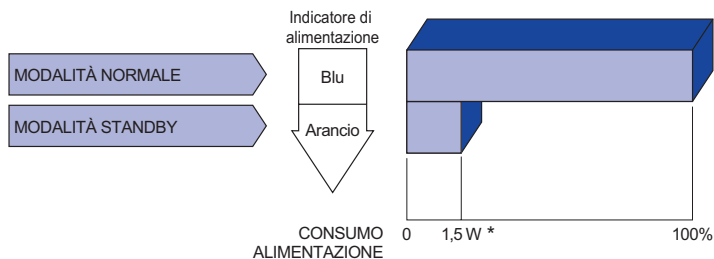

* Quando i dispositivi USB non sono collegati.

RISOLUZIONE DEI PROBLEMI

Se il monitor smette di funzionare correttamente, verificate i seguenti punti per una possibile soluzione.

1. Eseguite i settaggi descritti nella sezione UTILIZZO DEL MONITOR a seconda del problema riscontrato. Se il monitor non mostra alcuna immagine saltate al punto 2.
2. Verificate i seguenti punti se non trovate opportuna soluzione nella sezione UTILIZZO DEL MONITOR o se il problema persiste.
3. Se incontrate un problema non descritto a seguire o che non potete risolvere, contattate il VS. Rivenditore o un centro assistenza iiyama.

Problemi

Check

① L'immagine non appare.

(Indicatore di alimentazione non si accende.)

- Il cavo di alimentazione è nella presa.
- L'alimentazione è accesa.
- La presa di corrente funziona. Per favore verificate con un altro equipaggiamento.

(Indicatore di alimentazione è blu.)

- Se il salva schermo bianco è attivo, toccare la tastiera o il mouse.
- Aumentare il contrasto e/o la luminosità.
- Il computer è acceso.
- Il cavo di segnale è correttamente connesso.
- Il segnale di sincronizzazione del computer è compreso nelle specifiche del monitor.

(Indicatore di alimentazione è arancione.)

- Se il monitor è nella modalità standby, toccare la tastiera o il mouse.
- Il computer è acceso.
- Il cavo di segnale è correttamente connesso.
- Il segnale di sincronizzazione del computer è compreso nelle specifiche del monitor.

② lo schermo non è sincronizzato.

- Il cavo di segnale è correttamente connesso.
- Il segnale di sincronizzazione del computer è compreso nelle specifiche del monitor.

③ lo schermo non è centrato.

- Il segnale di sincronizzazione del computer è compreso nelle specifiche del monitor.

④ lo schermo è troppo chiaro o troppo scuro.

- Il livello di uscita video del computer è compreso nelle specifiche del monitor.

⑤ lo schermo trema.

- Il voltaggio di alimentazione è compreso nelle specifiche del monitor.
- Il segnale di sincronizzazione del computer è compreso nelle specifiche del monitor.

⑥ Nessun audio.

- Gli strumenti audio (computer etc) sono ON.
- Il cavo audio è correttamente connesso.
- Il volume è acceso.
- La funzione Mute è spenta.
- Il livello di uscita audio è compreso nelle specifiche del monitor.

Problemi

Check

- | | |
|---|---|
| ⑦ L'audio è troppo forte o troppo debole. | <input type="checkbox"/> Il livello di uscita audio è compreso nelle specifiche del monitor. |
| ⑧ Si udisce uno strano rumore. | <input type="checkbox"/> Il cavo audio è correttamente connesso. |
| ⑨ Il touch non funziona. | <input type="checkbox"/> Il cavo USB è correttamente inserito nella presa.
<input type="checkbox"/> Il driver del Touch screen è installato. |
| ⑩ Il touch non è allineato. | <input type="checkbox"/> La calibrazione è stata eseguita correttamente. |

INFORMAZIONI SUL RICICLAGGIO

Per il rispetto dell'ambiente per favore non disperdete il monitor.
Visitate il nostro sito: <https://iiyama.com> per il riciclaggio.

APPENDICE

Design e specifiche sono soggette a cambiamenti senza comunicazione anticipata.

SPECIFICHE : ProLite T2752MSC-B1 / ProLite T2752MSC-W1

Touch Screen	Tecnologia	Capacitivo proiettato 10pt touch
	Trasmissione luce	90%
	Sistema Comunicazione	USB
Dimensione categoria		27"
Pannello LCD	Tecnologia Pannello	IPS
	Dimensione	Diagonale: 27" (68,6cm)
	Pixel pitch	0,3114mm H × 0,3114mm V
	Luminosità	400cd/m ² (Tipici, bez panelu dotykowego), 360cd/m ² (Tipici, con pannello Touch), 290cd/m ² (Predefinito / Risparmio energetico)
	Ratio di Contrasto	1000 : 1 (Tipici, con pannello Touch), Disponibile funzione Adv. Contrast
	Angolo visibile	Destro/Sinistro : 89 gradi ciascuna, Su / Giù: 89 gradi ciascuna (Tipici)
Tempo Risposta		14ms (Tipici), 5ms (Grigio a grigio)* ²
Colori Display		Approx.16,7M
Frequenza Sync		HDMI: Orizzontale: 30,0-83,0kHz, Verticale: 50-76Hz DisplayPort: Orizzontale: 30,0-83,0kHz, Verticale: 55-76Hz
Risoluzione Nativa		1920 × 1080, 2,1 MegaPixels
Massima risoluzione supportata		1920 × 1080 60Hz
Connettori Ingresso		HDMI, DisplayPort
Segnali Ingresso Video		HDMI, DisplayPort
USB Standard		USB3,2 Gen1 (5Gbps, DC5V, 900mA)
Numero di porte USB Connettori		1 Inferiore: Serie B 2 Superiore: Serie A
Connettore cuffie		ø 3,5mm mini jack (Stereo)
Altoparlanti		1W × 2 (Stereo)
Dimensione massima dello schermo		597,888mm L × 336,312mm A / 23,5" L × 13,2" A
Sorgente Alimentazione		100-240VAC, 50/60Hz, 1,0A
Consumo di alimentazione* ¹		30W tipici, Modalità standby: 1,5 W massimo, Modalità spenta: 0,3 W massimo
Dimensioni* ² / Peso netto		614,0 × 403,0 × 239,5mm / 24,2 × 15,9 × 9,4" (L×A×P) 6,7kg / 14,8lbs
Angolo di inclinazione		Verso l'alto: 90 gradi, verso il basso: 5 gradi
Considerazioni ambientali		Esercizio: Temperatura 5 a 35°C / 41 a 95°F Umidità 10 a 90% (No condensa) Deposito: Temperatura -20 a 60°C / -4 a 140°F Umidità 10 a 90% (No condensa)
Approvals		CE, UKCA, TÜV-Bauart, EAC

NOTA

*¹ Quando i dispositivi USB non sono collegati.

*² Quando impostato su Overdrive +5.

DIMENSIONI

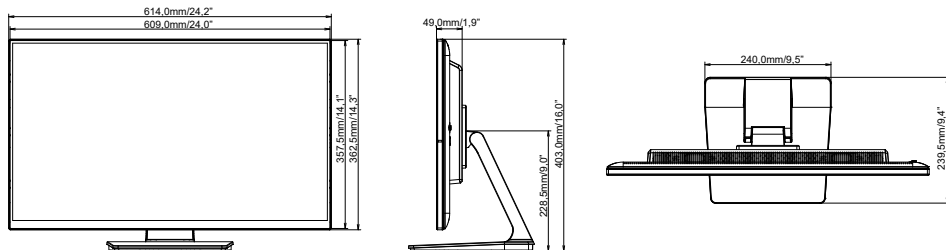

FREQUENZE CONFORMI

Modalità video	Frequenza orizzontale	Frequenza verticale	Dot Clock
640 × 480	31,469kHz	59,940Hz	25,175MHz
	37,500kHz	75,000Hz	31,500MHz
	37,861kHz	72,809Hz	31,500MHz
800 × 600	35,156kHz	56,250Hz	36,000MHz
	37,879kHz	60,317Hz	40,000MHz
	46,875kHz	75,000Hz	49,500MHz
1024 × 768	48,363kHz	60,004Hz	65,000MHz
	56,476kHz	70,069Hz	75,000MHz
	60,023kHz	75,029Hz	78,750MHz
1280 × 1024	63,981kHz	60,020Hz	108,000MHz
	79,976kHz	75,025Hz	135,000MHz
1440 × 900	55,935kHz	59,887Hz	106,500MHz
1680 × 1050	65,290kHz	60,000Hz	146,250MHz
1920 × 1080	66,590kHz	59,930Hz	138,500MHz