

Cuffie ANC cablate Dell Pro WH5024

Guida per l'utente

Modello normativo: HS2402





NOTA: Una **NOTA** indica informazioni importanti che aiutano a utilizzare meglio il computer.



ATTENZIONE: Una **ATTENZIONE** indica un potenziale danno all'hardware o la perdita di dati se non si seguono le istruzioni.



AVVERTENZA: Una **AVVERTENZA** indica un potenziale danno alla proprietà, lesioni personali o morte.

Copyright © 2023 Dell Inc. o le sue affiliate. Tutti i diritti riservati. Dell, EMC e altri marchi sono marchi di Dell Inc. o delle sue consociate. Altri marchi possono essere marchi dei rispettivi proprietari.

2023-11

Rev. A00

Contenuto

Cosa c'è nella scatola.....	3
Panoramica.....	4
Specifiche	5
Accessori compatibili (venduti separatamente)	5
Requisiti del Sistema.....	5
Configurazione delle cuffie.....	6
Potenza e configurazione.....	6
Regolare la fascia	6
Posizionare l'asta.....	7
Pulsanti e LED	8
Dell Peripheral Manager.....	10
Cosa è Dell Peripheral Manager?	10
Installare Dell Peripheral Manager	10
Sostituzione dei cuscinetti auricolari.....	11
Posizione normativa e dell'etichetta PPID.....	13
Risoluzione dei problemi.....	14
Informazioni legali	16
Garanzia.....	16
Informazioni di sicurezza.....	17
Informazioni su questo compito.....	17
Sicurezza della batteria.....	18
Termini e condizioni di vendita sono specificati negli accordi con i rivenditori autorizzati	18
Ottenere l'assistenza.....	19
Contatto con Dell.....	19

Cosa c'è nella scatola

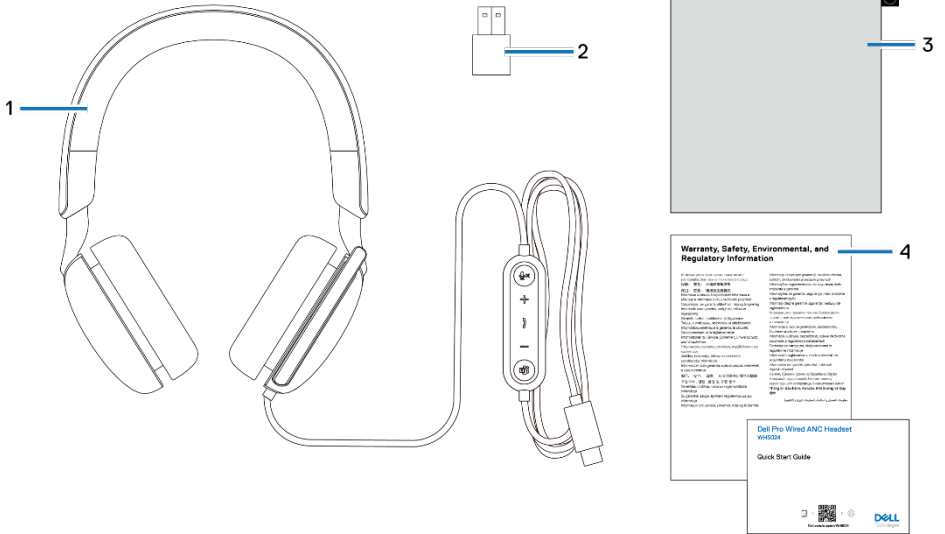

1. Cuffie WH5024
3. Custodia morbida per il trasporto

2. Adattatore USB-A (scatola pronta)
4. Documentazioni

Panoramica

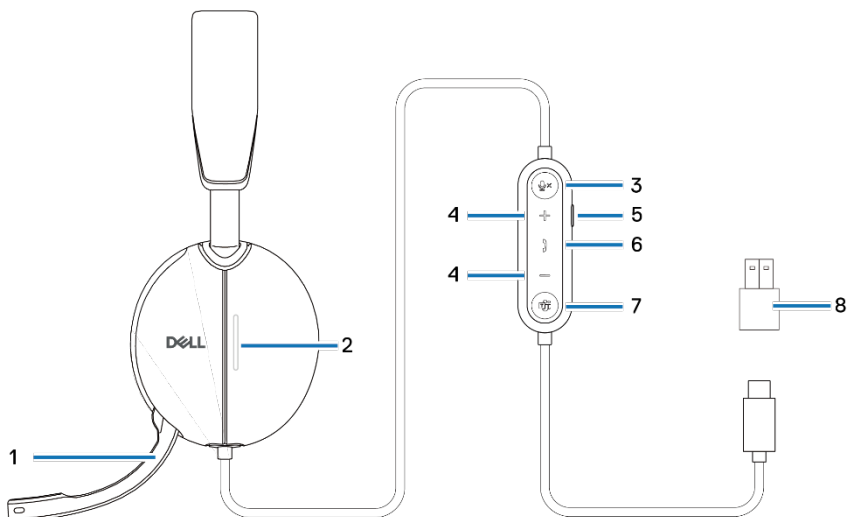

1. Microfono con asta discreta
3. Pulsante muto microfono con LED
5. Pulsante ANC
7. Pulsante Microsoft Teams con LED

2. LED indicatore di occupato
4. Pulsante di controllo volume
6. Pulsante di controllo chiamate
8. Adattatore USB-A

Specifiche

Specifiche	Valore
Peso delle cuffie	≤ 189 g
Dimensioni delle cuffie	Larghezza: 170 mm Altezza: 150 mm Profondità: 69 mm
Microfoni	Microfono unidirezionale
Altoparlante	Altoparlante dinamico da 40 mm
Potenza in ingresso nominale dell'altoparlante	50 mW
Gamma di frequenza dell'altoparlante	20Hz a 20kHz
Temperatura di funzionamento	Da 0°C a 40°C (da 32°F a 104°F)
Temperatura di stoccaggio	Da -5°C a 45°C (da 23°F a 113°F)
Umidità di funzionamento	Da 5% a 90% di umidità relativa

Accessori compatibili (venduti separatamente)

Cuscinetto auricolare sostitutivo compatibile	Cuscinetti auricolari per cuffie cablate/senza fili Dell Pro - HE324
---	--

Requisiti del Sistema

Windows 10 a 64 bit, Windows 11 a 64 bit e MacOS.

Configurazione delle cuffie

Potenza e configurazione

Accendere le cuffie collegando il cavo alla porta USB-C del computer. Viene fornito anche un adattatore USB-A come alternativa per il collegamento alla porta USB-A.

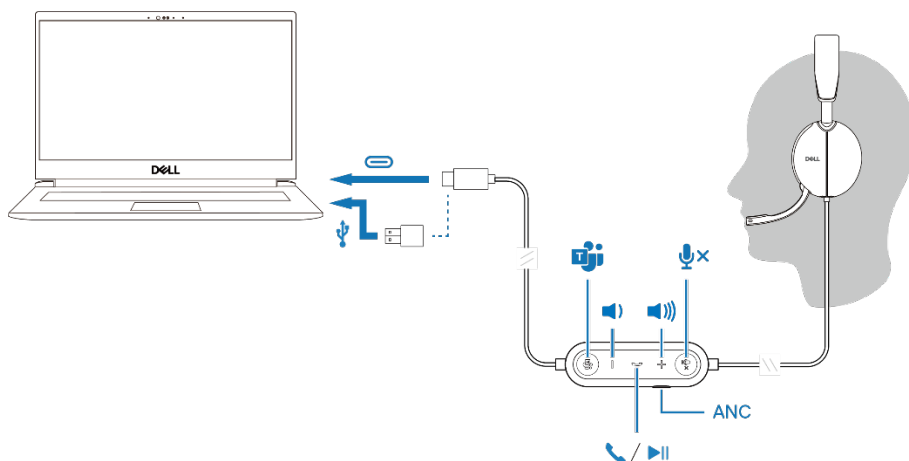

Regolare la fascia

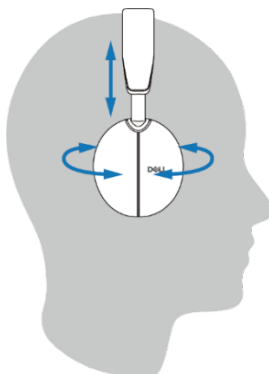

Allungare o accorciare la fascia fino a quando non si adatta comodamente. Il padiglione auricolare può essere regolato a +90 gradi e 20 gradi al massimo. I cuscinetti dovrebbero posizionarsi comodamente al centro delle orecchie.

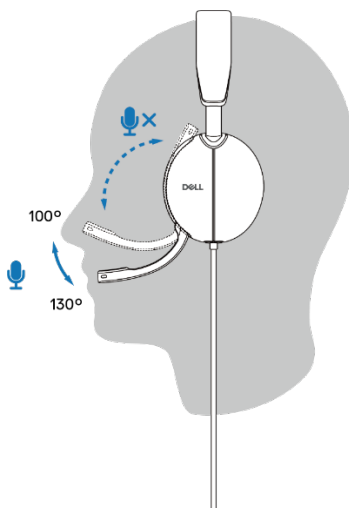

Posizionare l'asta

Il microfono con asta discreta deve essere indossato sul lato sinistro. Abbassare il braccio del microfono per riattivare l'audio e sollevalo per disattivare l'audio. Si sentiranno i comandi vocali di attivazione microfono e disattivazione microfono, che indicano lo stato del microfono. Le cuffie si attivano o disattivano automaticamente quando il microfono con asta viene abbassato di 100 gradi o superiore, l'angolo di implementazione completo è di 130 gradi. Non è possibile disattivare o riattivare l'audio quando il microfono con asta non è abbassato.



-  **ATTENZIONE:** Per evitare di rompere il microfono con asta, non ruotare oltre il limite di 130°.
-  **NOTA:** L'effetto sidetone si verifica quando si strofina o si graffia il microfono durante una chiamata. Si può selezionare il livello del tono laterale preferito o disabilitarlo in DPeM.

Pulsanti e LED

	Pulsante di azione	Comportamento dei LED	Messaggio vocale
Collegare le cuffie al computer quando l'applicazione Teams è in esecuzione		Il pulsante Teams sulle cuffie lampeggia una volta e poi diventa bianco fisso.	
Collegare le cuffie al computer quando l'applicazione Teams non è in esecuzione		Il pulsante Teams sulle cuffie lampeggia dieci volte e poi si spegne.	
Riproduci/sospendi la musica	Premere una volta il pulsante di controllo chiamate		
Aumenta il volume (passo)	Premere una volta il pulsante +		Doppio bip quando il volume raggiunge il livello massimo.
Aumenta il volume (in continuo)	Tenere premuto il pulsante +		Doppio bip quando il volume raggiunge il livello massimo.
Riduci il volume (passo)	Premere una volta il pulsante -		Doppio bip quando il volume raggiunge il livello minimo.
Riduci il volume (in continuo)	Tenere premuto il pulsante -		Doppio bip quando il volume raggiunge il livello minimo.
Microfono muto	Premere una volta il pulsante di microfono muto		Messaggio vocale di microfono spento.
Microfono attivo	Premere una volta il pulsante di microfono attivo		Messaggio vocale di microfono acceso.
Controllo ANC	Premere il tasto ANC		ANC attivato, ANC disattivato o messaggio vocale Trasparenza.

Comportamento durante l'esecuzione dell'applicazione Microsoft Teams			
	Pulsante di azione	Comportamento dei LED	Messaggio vocale
Durante la chiamata di Teams		<ul style="list-style-type: none"> - La luce di occupato diventa rossa durante una chiamata Teams. - Il pulsante Teams visualizza una luce bianca quando è in esecuzione. 	
Notifica Evoca/Apri Teams	Premere una volta il pulsante di Teams	<ul style="list-style-type: none"> - L'icona Teams visualizza una luce bianca quando è in esecuzione. - L'icona Teams lampeggia in bianco quando si riceve una notifica. 	Messaggio vocale di Teams quando si riceve una notifica di Teams.
Rispondi a una chiamata di Teams	Premere una volta il pulsante di controllo chiamate	<ul style="list-style-type: none"> - La luce di occupato lampeggia in rosso quando si riceve una chiamata, quindi diventa rossa fissa durante una chiamata Teams. - Il pulsante Teams visualizza una luce bianca quando è in esecuzione. 	Suoneria Teams per chiamata in arrivo.
Finisci una chiamata di Teams	Premere due volte il pulsante di controllo chiamate	<ul style="list-style-type: none"> - La luce di occupato si spegne al termine della chiamata di Teams. - Il pulsante Teams visualizza una luce bianca quando è in esecuzione. 	
Rifiuta una chiamata di Teams	Tenere premuto il pulsante di controllo chiamate per 2 secondi	<ul style="list-style-type: none"> - La luce di occupato si spegne al termine della chiamata di Teams. - Il pulsante Teams visualizza una luce bianca quando è in esecuzione. 	
Alza la mano durante la chiamata di Teams	Tenere premuto il pulsante di Teams	<ul style="list-style-type: none"> - La luce di occupato si visualizza in rosso durante una chiamata Teams. - Il pulsante Teams visualizza una luce bianca quando è in esecuzione. 	



NOTA: Se il microfono con asta viene ruotato verso l'alto, il pulsante muto non riattiverà l'audio del microfono.



NOTA: ANC è un'esperienza di udito aumentato e quindi l'effetto dipende dal rumore ambientale, dal tipo di musica riprodotta, dalla sensibilità dell'udito dell'utente e da altri fattori che potrebbero influenzarne le prestazioni. Si consiglia all'utente di assicurarsi che le cuffie siano indossate nella posizione corretta per garantire una buona tenuta dei padiglioni auricolari, minimizzare le potenziali perdite di rumore esterno nell'orecchio per avere un buon effetto ANC.

Dell Peripheral Manager

Cosa è Dell Peripheral Manager?

L'applicazione Dell Peripheral Manager consente di gestire e configurare varie periferiche Dell collegate al computer con il sistema operativo Windows. Consente all'utente di apportare modifiche alle impostazioni audio e del dispositivo con personalizzazioni aggiuntive come Modalità audio, Microfono, Sidetone, Uscita audio, Luce occupato e altro.

Installare Dell Peripheral Manager

Quando si collega il dispositivo/periferica al computer per la prima volta, viene visualizzata la richiesta di installazione ed è possibile scegliere di scaricare il software o rifiutare l'installazione.



NOTA: Se Dell Peripheral Manager non viene visualizzato entro pochi minuti, è possibile verificare manualmente la presenza di aggiornamenti tramite Windows Update o scaricare l'applicazione Dell Peripheral Manager da www.dell.com/support/dpem.

Sostituzione dei cuscinetti auricolari

Rimozione

Tenere le cuffie e tirare delicatamente il cuscinetto auricolare dalla parte centrale anteriore.

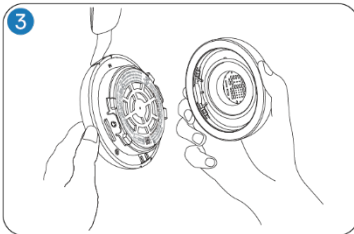
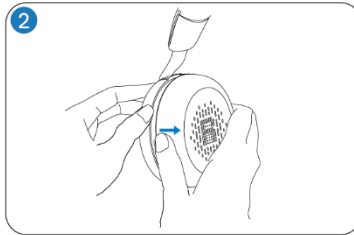
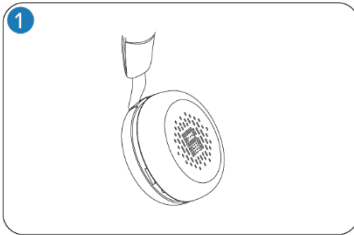

Sostituzione

Allineare la tacca sul cuscinetto auricolare con il punto corrispondente nella parte centrale posteriore del padiglione auricolare e premerlo delicatamente.

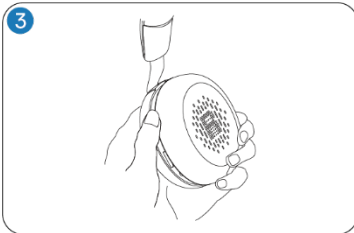
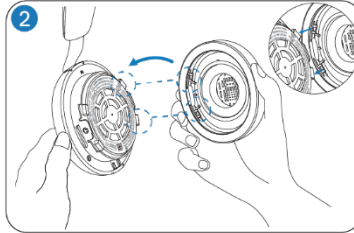
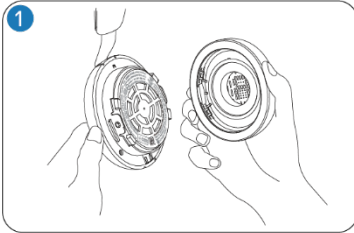

NOTA: Assicurarsi che i contrassegni R e L sul cuscinetto auricolare siano posizionati correttamente durante la sostituzione.

Posizione normativa e dell'etichetta PPID

L'etichetta normativa e il PPID (Identificazione della parte del prodotto) si trovano sotto il cuscinetto auricolare di entrambi i padiglioni. Rimuovere il cuscinetto auricolare per trovare l'etichetta normativa e il PPID.

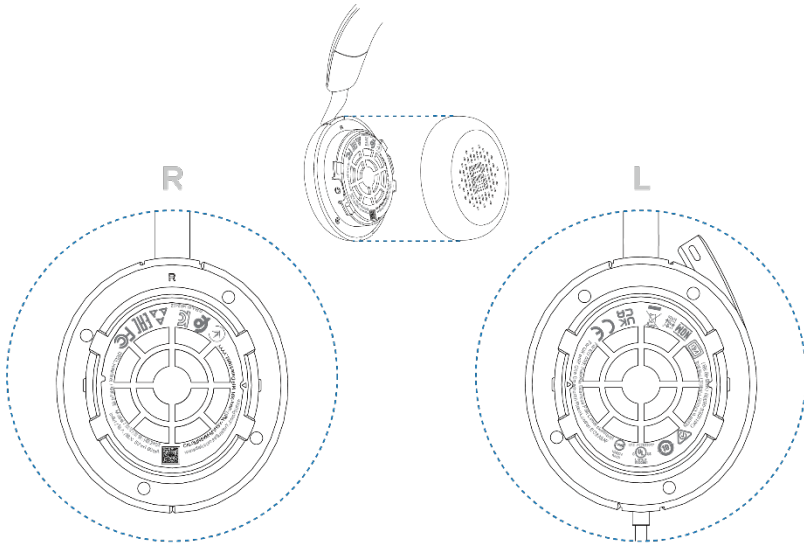

NOTA: L'immagine è un esempio dell'illustrazione che mostra solo la posizione dell'etichetta normativa. Posizionare il cuscinetto auricolare del dispositivo per trovare le etichette o i loghi normativi applicabili.

Risoluzione dei problemi

<p>Non riesco a sentire il chiamante.</p>	<ul style="list-style-type: none">● Premere il pulsante di aumento del volume sulle cuffie. Inoltre, controllare e regolare le impostazioni del volume sul computer per verificarne la precisione.● Andare alle impostazioni audio nel pannello di controllo audio/preferenze e selezionare le cuffie come dispositivo audio predefinito.
<p>I chiamanti non riescono a sentirmi.</p>	<ul style="list-style-type: none">● Riattivare il microfono abbassando il braccio del microfono e toccando il pulsante di disattivazione audio.● Assicurarsi che il microfono con asta sia correttamente allineato con la bocca.● Andare alle impostazioni audio nel pannello di controllo audio/preferenze e selezionare le cuffie come dispositivo audio predefinito.
<p>L'audio nelle cuffie presenta distorsioni e ho sentito un eco.</p>	<ul style="list-style-type: none">● Abbassa il volume sulle cuffie finché la distorsione non scompare.
<p>Le altre cuffie che utilizzavo per ascoltare la musica sul mio sistema/computer portatile non funzionano di più.</p>	<ul style="list-style-type: none">● Andare alle impostazioni audio nel pannello di controllo audio/preferenze e selezionare le cuffie come dispositivo audio predefinito.
<p>Il mio computer non rileva le cuffie durante una chiamata o quando ascolto musica.</p>	<ul style="list-style-type: none">● Andare alle impostazioni audio nel pannello di controllo audio/preferenze e selezionare le cuffie come dispositivo audio predefinito.
<p>Sembra che la funzione ANC non sia attiva.</p>	<ul style="list-style-type: none">● Assicurarsi che le cuffie siano collegate correttamente al computer o ristabilire la connessione.● Verificare lo stato della funzione ANC eseguendo una singola pressione sul pulsante ANC. Il messaggio vocale indica lo stato ANC attuale.● Assicurarsi che non vi siano altri oggetti attaccati al padiglione auricolare.
<p>Quando disattivo o riattivo il microfono utilizzando le impostazioni del pannello di controllo del sistema Windows, si verifica il seguente problema o serie di problemi:</p> <ul style="list-style-type: none">• Non riflette correttamente lo stato di disattivazione dell'audio sulle cuffie o all'interno di applicazioni come Teams e Zoom.• Il risultato è una risposta ritardata allo stato di disattivazione dell'audio in Teams e Zoom.	<ul style="list-style-type: none">● Utilizzare il pulsante di disattivazione audio dedicato sulle cuffie per controllare la funzionalità di disattivazione o attivazione dell'audio in Teams e Zoom.● La telefonia del Dispositivo Interfaccia Umano (HID) controlla la funzionalità di attivazione o disattivazione dell'audio su Zoom e Teams. Il pulsante di disattivazione audio delle cuffie supporta la telefonia HID, ma non le impostazioni di disattivazione dell'audio di Windows. Fare clic sul controllo di disattivazione dell'audio su Teams e Zoom per correggere la risposta lenta o il messaggio di errore.

<ul style="list-style-type: none">• Visualizza messaggi di errore su Teams e Zoom.	
<p>Il suono proveniente dalle cuffie sembra di essere a un livello più basso o inferiore quando apro il pannello di controllo del sistema per i dispositivi audio.</p>	<ul style="list-style-type: none">● Chiudere il pannello di controllo prima di utilizzare le cuffie per ascoltare la musica o l'audio. Le cuffie vantano le modalità chiamata e musica con volumi variabili. L'accesso al pannello di controllo del sistema porta temporaneamente alla modalità chiamata, ma ritorna alla modalità musica quando si esce dal pannello di controllo.

Informazioni legali

Garanzia

Garanzia limitata e politica di restituzione

I prodotti a marchio Dell hanno una garanzia hardware limitata di 3 anni. Se acquistate insieme a un sistema Dell, seguirà la garanzia del sistema.

Per i clienti statunitensi:

L'acquisto e l'utilizzo di questo prodotto sono soggetti al contratto con l'utente finale di Dell, disponibile all'indirizzo www.dell.com/terms. Questo documento contiene una clausola di arbitrato vincolante.

Per i clienti europei, mediorientali e africani:

I prodotti a marchio Dell venduti e utilizzati sono soggetti ai diritti legali dei consumatori nazionali applicabili, ai termini di qualsiasi accordo di vendita al dettaglio da voi stipulato (che si applicherà tra voi e il rivenditore) e ai termini contrattuali di Dell per l'utente finale. Dell può anche fornire una garanzia hardware aggiuntiva; i dettagli completi del contratto con l'utente finale e dei termini della garanzia Dell sono disponibili all'indirizzo www.dell.com, selezionando il proprio paese dall'elenco in fondo alla pagina "home" e cliccando sul link "termini e condizioni" per i termini dell'utente finale o sul link "supporto" per i termini della garanzia.

Per i clienti non statunitensi:

I prodotti a marchio Dell venduti e utilizzati sono soggetti ai diritti legali applicabili ai consumatori a livello nazionale, ai termini di qualsiasi contratto di vendita al dettaglio da voi stipulato (che sarà valido tra voi e il rivenditore) e ai termini di garanzia di Dell. Dell può anche fornire una garanzia hardware aggiuntiva: è possibile trovare i dettagli completi dei termini della garanzia Dell visitando il sito www.dell.com, selezionando il paese dall'elenco nella parte inferiore della pagina "Home" e quindi facendo clic sul collegamento "Termini e condizioni" o "Assistenza" per i termini di garanzia.

Informazioni di sicurezza

Informazioni su questo compito

Per ridurre i rischi di incendio, scosse elettriche, lesioni personali e danni materiali, leggere tutte le istruzioni per l'uso e le seguenti istruzioni di sicurezza prima di utilizzare questo dispositivo. Utilizzare solo prodotti e accessori designati per questo dispositivo.

- Se si sviluppa un'irritazione cutanea dopo l'uso di questo dispositivo, interrompere l'utilizzo del dispositivo e contattare DELL.
 - Non lasciare che i bambini giochino con piccole parti del dispositivo, poiché esse potrebbero entrare nelle vie respiratorie del bambino e causare soffocamento.
 - Non smontare il dispositivo poiché ciò potrebbe provocare scosse elettriche e altri rischi. Uno smontaggio improprio può causare scosse elettriche se il telefono viene utilizzato nuovamente.
 - Se il dispositivo si surriscalda o presenta danni alla custodia, al cavo o alla spina, scollegarlo e interromperne l'uso.
 -  L'utilizzo del dispositivo a livelli di volume elevati o a livelli di pressione sonora elevati può causare danni temporanei o permanenti all'udito. Non esiste un'impostazione di volume specifica applicabile a tutti, tuttavia, si dovrebbe sempre regolare il volume delle cuffie o delle cuffie su un livello medio ed evitare l'esposizione prolungata a volumi elevati. Più forte è il suono, più velocemente porterà a danni all'udito. Quando si utilizzano cuffie o auricolari con dispositivi diversi, il volume dell'audio riprodotto potrebbe variare. Il volume del suono emesso dipende dal dispositivo utilizzato e dalle sue impostazioni. Se si avverte qualche disagio, si dovrebbe smettere di usare questo dispositivo con un auricolare o delle cuffie e fare controllare l'udito da un medico. Per proteggere l'udito, gli esperti raccomandano quanto segue
1. Diminuire il volume audio prima di accendere l'auricolare/le cuffie e utilizzare il minimo volume possibile.
 2. Non tentare di aumentare il volume per attutire il rumore circostante. Se possibile, utilizzare l'auricolare/le cuffie in un ambiente tranquillo con un basso rumore di fondo.
 3. Limitare il tempo di utilizzo delle cuffie/auricolare a livelli di volume elevati.
 4. Diminuire il volume se il suono delle cuffie o dell'auricolare interferisce con il parlato delle persone circostanti.
- Se si utilizzano cuffie o auricolari durante la guida, controllare le leggi locali relative ai telefoni cellulari o agli auricolari e concentrarsi su come garantire una guida sicura. L'uso di cuffie o auricolari che coprono entrambe le orecchie durante la guida, inclusa la bicicletta, riduce la capacità di sentire altri suoni e può comportare un rischio significativo per te e gli altri ed è illegale nella maggior parte dei paesi.
 - Collegare ed utilizzare le cuffie/auricolari in-ear eventualmente forniti a corredo della presente unità secondo le istruzioni impartite. Non forzare l'inserimento delle cuffie/auricolari in-ear nel condotto uditivo. Consultare il medico se rimangono incastrati nel condotto uditivo.

- Utilizzare solo i caricabatterie forniti da DELL per caricare il dispositivo e seguire le istruzioni di ricarica fornite. Inoltre, se le cuffie vengono ricaricate utilizzando il caricabatterie per il telefono cellulare, utilizzare solo caricabatterie approvati e forniti dal produttore del telefono cellulare per quel modello. Non usare il caricabatterie per nessun altro scopo. Assicurarsi che la tensione operativa corrisponda alla tensione dell'alimentatore.

Sicurezza della batteria

- Se il dispositivo è dotato di batteria integrata non sostituibile, non tentare di aprire il dispositivo o sostituire la batteria per evitare lesioni personali e/o danni al dispositivo.
- Non gettare il prodotto o le batterie usate nel fuoco, né lasciarli in luoghi con temperature superiori a 45°C (104° F).

L'apparecchiatura è destinata all'uso in aree residenziali, commerciali e industriali non congestionate. L'apparecchiatura appartiene alla classe B per la compatibilità elettromagnetica.

Termini e condizioni di vendita sono specificati negli accordi con i rivenditori autorizzati

Il simbolo del bidone dei rifiuti barrato indica che le apparecchiature elettriche ed elettroniche usate e le batterie non devono essere smaltite con i rifiuti urbani indifferenziati; vengono smaltiti separatamente dagli altri rifiuti. L'apparecchiatura soddisfa i requisiti del Regolamento tecnico dell'Unione doganale "Compatibilità elettromagnetica delle apparecchiature tecniche" (TR CU 020/2011).

L'apparecchiatura soddisfa i requisiti dei Regolamenti tecnici dell'Unione economica eurasiatica "Sulla restrizione dell'uso di sostanze pericolose nei prodotti elettrici ed elettronici" (TR EAEU 037/2016).

Ottenere l'assistenza

Contatto con Dell

 **NOTA: Se non si dispone di una connessione Internet attiva, è possibile trovare le informazioni di contatto sulla fattura di acquisto, sulla bolla di accompagnamento, sulla fattura o sul catalogo dei prodotti Dell.**

Dell fornisce diverse opzioni di supporto e assistenza online e telefoniche. La disponibilità varia a seconda del paese e del prodotto e alcuni servizi potrebbero non essere disponibili nella propria zona. Per contattare Dell per problemi di vendita, supporto tecnico o assistenza clienti:

Passi:

1. Accedere a www.dell.com/support.
2. Selezionare la categoria di supporto.
3. Verificare il proprio paese o regione nell'elenco a discesa Scegli un Paese/Regione nella parte inferiore della pagina.
4. Selezionare il servizio appropriato o il link di supporto in base alle proprie esigenze.