

Casque ANC Filaire Dell Pro WH5024

Guide de l'utilisateur

Modèle Réglementaire : HS2402





REMARQUE : Une **REMARQUE** indique des informations importantes qui vous aident à mieux utiliser votre ordinateur.



ATTENTION : Une **MISE EN GARDE** indique que le non-respect des instructions peut potentiellement endommager le matériel ou provoquer une perte de données.



AVERTISSEMENT : Un **AVERTISSEMENT** indique un risque potentiel de dommages matériels, de blessures corporelles ou de mort.

Copyright © 2023 Dell Inc. ou ses filiales. Tous droits réservés. Dell, EMC et les autres marques de commerce sont des marques commerciales de Dell Inc. ou de ses filiales. Les autres marques peuvent être des marques de commerce de leurs propriétaires respectifs.

2023-11

Rév. A00

Contenu

Qu'y a-t-il dans la boîte.....	3
Vued'ensemble.....	4
Spécifications.....	5
Accessoires compatibles (vendus séparément)	5
Exigences du système.....	5
Configurationducasque.....	6
Alimentationetconfiguration.....	6
Ajuster le bandeau	6
Positionnerlaperche.....	7
Boutons et voyants DEL	8
Dell Peripheral Manager.....	10
Qu'est-ce que Dell Peripheral Manager?	10
Installation de Dell Peripheral Manager	10
Remplacement des coussinets	11
Position de l'étiquette réglementaire et de l'étiquette PPID	13
Dépannage	14
Informations statutaires	16
Garantie.....	16
Informations sur la sécurité.....	17
À proposdecettetâche.....	17
Sécurité de la batterie.....	18
Les conditions générales de vente sont spécifiées dans les accords conclus avec les revendeurs agréés	18
Obtenir de l'aide.....	19
Contactez Dell.....	19

Qu'y a-t-il dans la boîte

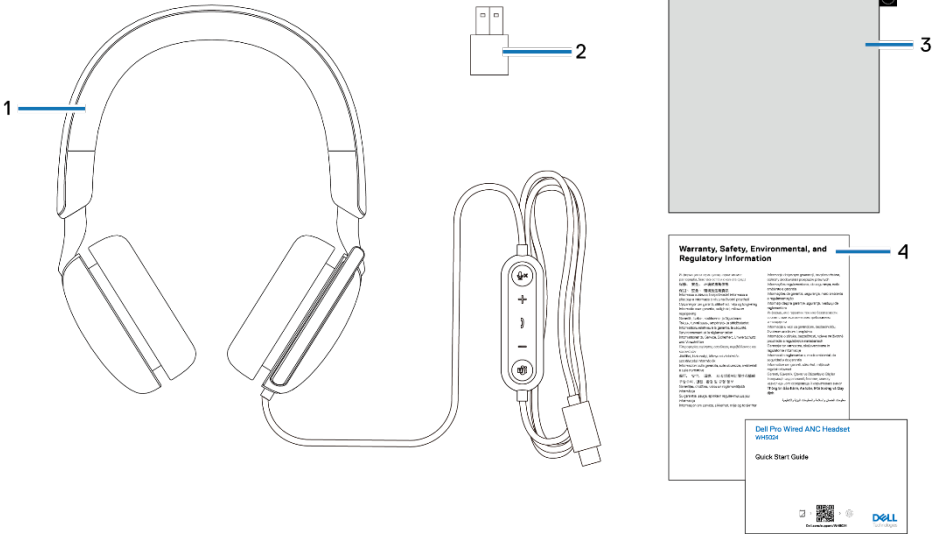

1. Casque WH5024
3. Pochette de transport souple

2. Adaptateur USB-A (dans la boîte)
4. Documentation

Vue d'ensemble

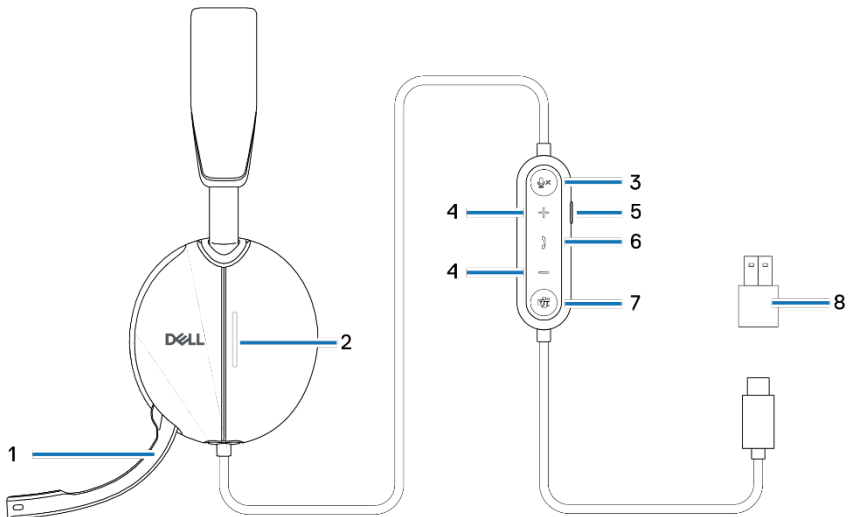

1. Microphone à perche discret
2. Voyant lumineux DEL d'occupation
3. Bouton d'activation/désactivation du microphone avec voyant DEL
4. Bouton de réglage du volume
5. Bouton ANC
6. Bouton de contrôle d'appel
7. Bouton Microsoft Teams avec voyant DEL
8. Adaptateur USB-A

Spécifications

Spécifications	Valeur
Poids du casque	≤ 189 g
Dimensions du casque	Largeur : 170 mm Hauteur : 150 mm Profondeur : 69 mm
Microphone	Microphone unidirectionnel
Haut-parleur	Haut-parleur dynamique de 40 mm
Puissance d'entrée nominale du haut-parleur	50 mW
Gamme de fréquences du haut-parleur	20 Hz à 20 kHz
Température de fonctionnement	0°C à 40°C (32°F à 104°F)
Température de stockage	-5°C à 45°C (23°F à 113°F)
Humidité de fonctionnement	Humidité relative de 5 % à 90 %

Accessoires compatibles (vendus séparément)

Coussinet de remplacement compatible	Coussinets pour Casque Filaire / Sans Fil Dell Pro - HE524
--------------------------------------	--

Exigences du système

Windows 10 64-bits, Windows 11 64-bits et MacOS.

Configuration du casque

Alimentation et configuration

Mettez votre casque sous tension en branchant le câble au port USB-C de l'ordinateur. Un adaptateur USB-A est également fourni comme alternative pour la connexion au port USB-A.

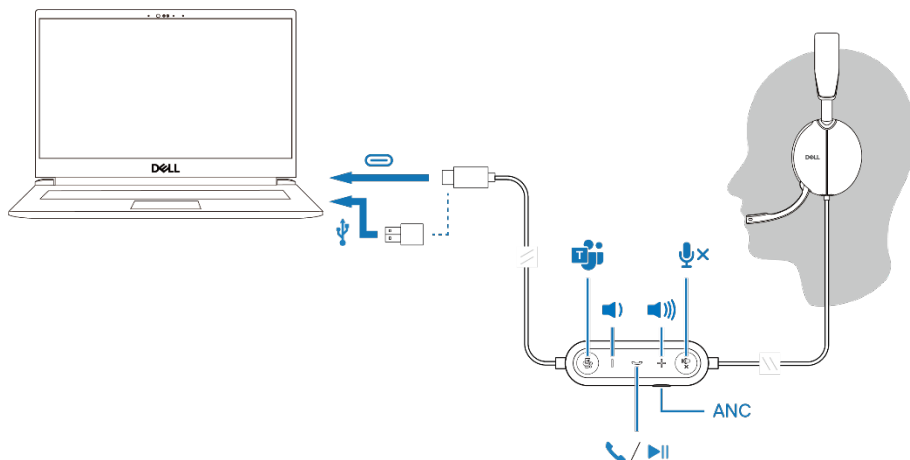

Ajuster le bandeau

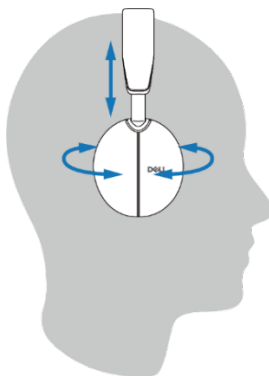

Allongez ou raccourcissez le bandeau jusqu'à ce qu'il s'adapte confortablement. Les écouteurs peuvent être ajustés à +90 degrés et à -20 degrés au maximum. Les coussinets doivent être confortablement placés au centre de vos oreilles.

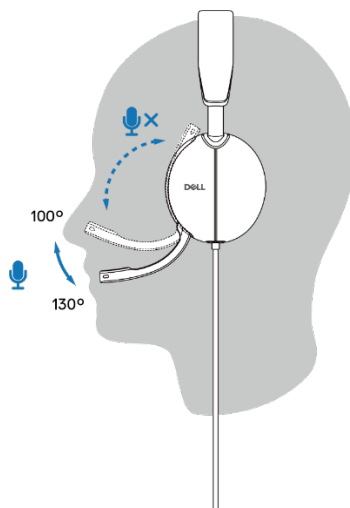

Positionner la perche

Le microphone à perche discret doit être porté sur le côté gauche. Basculez le bras du microphone à perche vers le bas pour activer le microphone et vers le haut pour le désactiver. Vous entendez les commandes vocales de micro activé et de micro désactivé, qui indiquent l'état du micro. Le masque active ou désactive automatiquement le micro lorsque le micro à perche est basculé vers le bas de 100 degrés ou plus, l'angle de déploiement complet est de 130 degrés. Vous ne pouvez pas activer ou désactiver le microphone à perche lorsqu'il n'est pas basculé vers le bas.



-  **ATTENTION : Pour éviter de casser le microphone à perche, ne le faites pas pivoter de plus de 130°.**
-  **REMARQUE : Vous ressentez l'effet local lorsque vous frottez ou grattez le microphone pendant un appel. Vous pouvez sélectionner votre niveau d'effet local préféré ou le désactiver dans le DPeM.**

Boutons et voyants DEL

	Bouton d'action	État du voyant DEL	Invite vocale
Connectez le casque à l'ordinateur lorsque l'application Teams est en cours d'exécution		Le bouton Teams du casque clignote une fois, puis devient blanc statique.	
Connectez le casque à l'ordinateur lorsque l'application Teams n'est pas en cours d'exécution		Le bouton Teams du casque clignote dix fois, puis devient sombre.	
Lecture/pause de musique	Appuyez une seule fois sur le bouton de contrôle d'appel		
Augmentation du volume (pas à pas)	Appuyez une seule fois sur le bouton +		Double bip lorsque le volume atteint son niveau maximum.
Augmentation du volume (en continu)	Appuyez sur le bouton + et maintenez-le enfoncé		Double bip lorsque le volume atteint son niveau maximum.
Diminution du volume (pas à pas)	Appuyez une seule fois sur le bouton -		Double bip lorsque le volume atteint son niveau minimum.
Diminution du volume (en continu)	Appuyez sur le bouton - et maintenez-le enfoncé		Double bip lorsque le volume atteint son niveau minimum.
Désactivation du microphone	Appuyez une seule fois sur le bouton de désactivation du micro		Invite vocale de micro désactivé.
Activation du microphone	Appuyez une seule fois sur le bouton d'activation du micro		Invite vocale de micro activé.
Contrôle ANC	Appuyez sur le bouton ANC		ANC activé, ANC désactivé ou invite vocale évidente.

État lorsque l'application Microsoft Teams est en cours d'exécution			
	Bouton d'action	État du voyant DEL	Invite vocale
Pendant l'appel Teams		<ul style="list-style-type: none"> - Le voyant d'occupation devient rouge pendant un appel Teams. - Le bouton Teams s'allume en blanc lorsqu'il est en cours d'exécution. 	
Notification Teams Évoqué/Ouvert	Appuyez une seule fois sur le bouton Teams	<ul style="list-style-type: none"> - L'icône Teams s'allume en blanc lorsqu'elle est en cours d'exécution. - L'icône Teams clignote en blanc lorsqu'une notification est reçue 	Invite vocale Teams lorsqu'une notification Teams est reçue
Répondre à un appel Teams	Appuyez une seule fois sur le bouton de contrôle d'appel	<ul style="list-style-type: none"> - Le voyant d'occupation clignote en rouge lorsqu'un appel entre et devient rouge pendant un appel Teams. - Le bouton Teams s'allume en blanc lorsqu'il est en cours d'exécution. 	Sonnerie Teams pour l'appel entrant.
Mettre fin à un appel Teams	Appuyez deux fois sur le bouton de contrôle d'appel	<ul style="list-style-type: none"> - Le voyant d'occupation s'éteint lorsque l'appel Teams est terminé. - Le bouton Teams s'allume en blanc lorsqu'il est en cours d'exécution. 	
Rejeter un appel Teams	Appuyez longuement sur le bouton de contrôle d'appel pendant 2 secondes	<ul style="list-style-type: none"> - Le voyant d'occupation s'éteint lorsque l'appel Teams est terminé. - Le bouton Teams s'allume en blanc lorsqu'il est en cours d'exécution. 	
Lever la main pendant l'appel Teams	Appuyez longuement sur le bouton Teams	<ul style="list-style-type: none"> - Le voyant d'occupation s'affiche en rouge pendant un appel Teams. - Le bouton Teams s'allume en blanc lorsqu'il est en cours d'exécution. 	



REMARQUE : Si le microphone à perche est tourné vers le haut, le bouton de désactivation n'activera pas le microphone.



REMARQUE : L'ANC est une expérience d'audition améliorée, donc son effet dépend du bruit ambiant, du type de musique jouée, de la sensibilité auditive de l'utilisateur et d'autres facteurs susceptibles d'affecter ses performances. Il est recommandé à l'utilisateur de s'assurer que le casque est porté dans la bonne position afin d'assurer une bonne étanchéité des écouteurs et de minimiser les fuites éventuelles de bruit externe dans les oreilles pour obtenir un bon effet ANC.

Dell Peripheral Manager

Qu'est-ce que Dell Peripheral Manager ?

L'application Dell Peripheral Manager vous aide à gérer et à configurer divers périphériques Dell connectés à votre ordinateur Windows OS. Elle permet à l'utilisateur de modifier les paramètres audio et de l'appareil avec des personnalisations supplémentaires telles que le Mode Audio, le Microphone, l'Effet Local, la Sortie Audio, le Voyant d'occupation.

Installation de Dell Peripheral Manager

Lorsque vous connectez l'appareil / le périphérique à votre ordinateur pour la première fois, une invite du programme d'installation s'affiche et vous pouvez choisir de télécharger le logiciel ou de refuser l'installation.



REMARQUE : Si la Dell Peripheral Manager n'apparaît pas dans quelques minutes, vous pouvez vérifier manuellement les mises à jour via Windows Update ou télécharger l'application Dell Peripheral Manager sur le site www.dell.com/support/dpem.

Remplacement des coussinets

Démontage

Tenez l'écouteur du casque et tirez doucement sur le coussinet de l'écouteur par le milieu de l'avant.

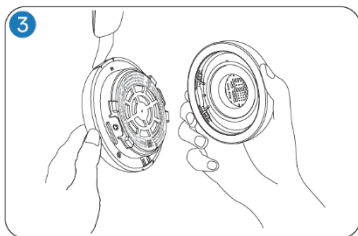
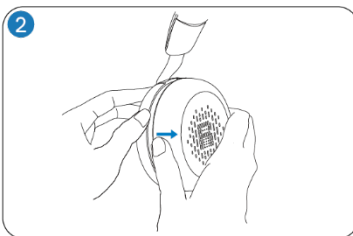
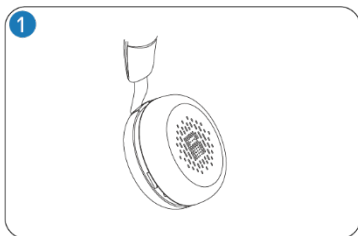

Remplacement

Alignez l'encoche sur le coussinet de l'écouteur avec le point correspondant au milieu de l'arrière de la coupelle d'oreille et pressez-le doucement.

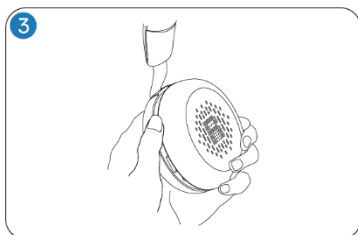
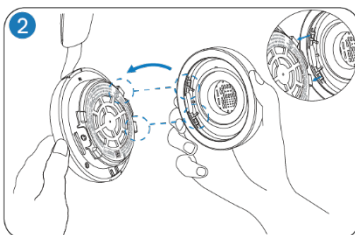
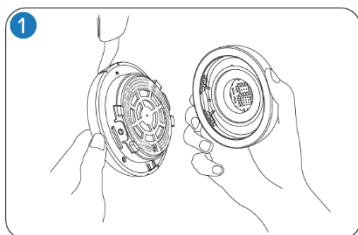

 **REMARQUE : Assurez-vous que les marques R et L sur les coussinets des écouteurs sont correctement positionnées lors du remplacement.**

Position de l'étiquette réglementaire et de l'étiquette PPID

L'étiquette réglementaire et l'étiquette PPID (Identification des pièces du produit) se trouvent sous le coussinet de l'écouteur des deux oreillettes. Retirez le coussinet de l'écouteur pour trouver l'étiquette réglementaire et la PPID.

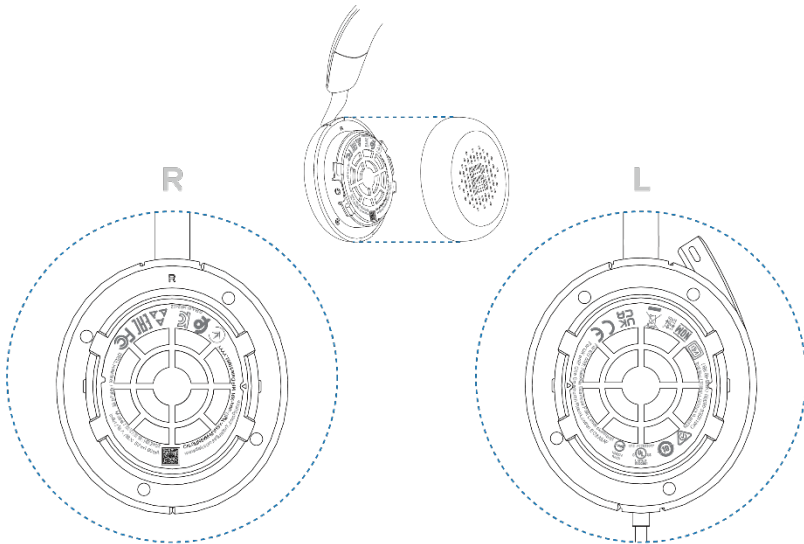

REMARQUE : L'image n'est donnée qu'à titre d'exemple d'illustration pour montrer l'emplacement de l'étiquette réglementaire. Localisez le coussinet de votre appareil pour trouver les étiquettes ou logos réglementaires applicables.

Dépannage

<p>Je n'entends pas l'appelant.</p>	<ul style="list-style-type: none"> ● Appuyez sur le bouton d'augmentation du volume de votre casque. Vérifiez et réglez également les paramètres de volume de votre ordinateur pour la précision. ● Accédez aux paramètres audio de votre panneau de configuration du son / préférences et sélectionnez votre casque comme périphérique audio par défaut.
<p>Les appelants ne peuvent pas m'entendre.</p>	<ul style="list-style-type: none"> ● Activez le microphone en abaissant le bras du microphone à perche et appuyez sur le bouton de désactivation. ● Assurez-vous que le microphone à perche est bien aligné avec votre bouche. ● Accédez aux paramètres audio de votre panneau de configuration du son / préférences et sélectionnez votre casque comme périphérique audio par défaut.
<p>L'audio dans le casque est distordu, et j'entends un écho.</p>	<ul style="list-style-type: none"> ● Diminuez le volume d'écoute de votre casque jusqu'à ce que la distorsion disparaisse.
<p>L'autre casque que j'utilisais pour écouter de la musique sur mon système / ordinateur portable ne fonctionne plus.</p>	<ul style="list-style-type: none"> ● Accédez aux paramètres audio de votre panneau de configuration du son / préférences et sélectionnez votre casque comme périphérique audio par défaut.
<p>Mon ordinateur ne trouve pas mon casque pendant un appel ou lorsque j'écoute de la musique.</p>	<ul style="list-style-type: none"> ● Accédez aux paramètres audio de votre panneau de configuration du son / préférences et sélectionnez votre casque comme périphérique audio par défaut.
<p>Il semble que la fonction ANC ne fonctionne pas.</p>	<ul style="list-style-type: none"> ● Assurez-vous que le casque est correctement connecté à l'ordinateur ou rétablissez la connexion. ● Vérifiez l'état de la fonction ANC en appuyant une fois sur le bouton ANC. Une invite vocale indique l'état actuel de la fonction ANC. ● Assurez-vous qu'il n'y a pas d'autres objets fixés à l'oreillette.
<p>Lorsque je active ou désactive le microphone via les paramètres du panneau de configuration système Windows, le problème ou l'ensemble de problèmes suivant se pose:</p> <ul style="list-style-type: none"> • Il ne reflète pas correctement l'état désactivé du microphone de mon casque ou dans des applications telles que Teams et Zoom. • Il en résulte une réponse retardée à l'état désactivé dans Teams et Zoom. 	<ul style="list-style-type: none"> ● Utilisez le bouton de désactivation du microphone dédié de votre casque pour contrôler la fonction de désactivation ou d'activation du microphone dans Teams et Zoom. ● La téléphonie du Dispositif d'interface humaine (HID) contrôle la fonction de désactivation ou d'activation du microphone dans Zoom et Teams. Le bouton de désactivation du microphone du casque prend en charge la téléphonie HID, mais pas les paramètres de désactivation de Windows. Cliquez sur la commande de désactivation du microphone dans Teams et Zoom pour corriger la réponse lente ou le message d'erreur.

<ul style="list-style-type: none">• Il affiche les messages d'erreur sur Teams et Zoom.	
<p>Le son provenant du casque semble être à un niveau plus bas ou silencieux lorsque j'ouvre le panneau de configuration du système pour les périphériques audio.</p>	<ul style="list-style-type: none">● Fermez le panneau de configuration avant d'utiliser le casque pour écouter de la musique ou de l'audio. Le casque dispose de modes d'appel et de musique avec des volumes audio variables. L'accès au panneau de configuration du système le fait passer temporairement en mode appel, mais il revient en mode musique une fois que vous quittez le panneau de configuration.

Informations statutaires

Garantie

Garantie limitée et politiques de retour

Les produits de marque Dell bénéficient d'une garantie matérielle limitée de 3 ans. S'il est acheté avec un système Dell, il sera couvert par la garantie du système.

Pour les clients américains :

L'achat et l'utilisation de ce produit sont soumis au contrat d'utilisateur final de Dell, qui est disponible sur le site www.dell.com/terms. Ce document contient une clause d'arbitrage obligatoire.

Pour les clients européens, moyen-orientaux et africains :

Les produits de marque Dell vendus et utilisés sont soumis droits juridiques nationaux applicables aux consommateurs, aux conditions de tout contrat de vente au détail que vous avez conclu (qui s'appliquera entre vous et le détaillant) et aux conditions du contrat d'utilisateur final de Dell.

Dell peut également fournir une garantie matérielle supplémentaire— les détails complets du contrat d'utilisateur final de Dell et des conditions de garantie peuvent être trouvés sur le site www.dell.com, en sélectionnant votre pays dans la liste au bas de la page « accueil », puis en cliquant sur le lien « conditions générales » pour les conditions de l'utilisateur final ou sur le lien « support » pour les conditions de garantie.

Pour les clients non américains :

Les produits de marque Dell vendus et utilisés sont aux droits juridiques nationaux applicables aux consommateurs, aux conditions de tout contrat de vente au détail que vous avez conclu (qui s'appliquera entre vous et le détaillant) et aux conditions de garantie de Dell. Dell peut également offrir une garantie matérielle supplémentaire. Tous les détails des conditions de garantie de Dell sont disponibles sur le site www.dell.com, en sélectionnant votre pays dans la liste au bas de la page « Accueil », puis en cliquant sur le lien « Conditions générales » ou le lien « Support » pour consulter les conditions de garantie.

Informations sur la sécurité

À propos de cette tâche

Pour réduire les risques d'incendie, de choc électrique, de blessure et de dommages matériels, lisez toutes les instructions d'utilisation et les consignes de sécurité suivantes avant d'utiliser cet appareil. N'utilisez que les produits et accessoires prévus pour cet appareil.

- Si une irritation cutanée se développe après l'utilisation de ce dispositif, cessez de l'utiliser et contactez DELL.
 - Ne laissez pas les enfants jouer avec les petites pièces de l'appareil, car elles peuvent pénétrer dans les voies respiratoires de l'enfant et provoquer un étouffement.
 - Ne désassemblez pas l'appareil, car cela pourrait entraîner un choc électrique et d'autres risques. Un désassemblage incorrect peut provoquer un choc électrique si l'appareil est réutilisé.
 - Si l'appareil surchauffe ou est endommagé au boîtier, au cordon ou à la fiche, débranchez-le et cessez de l'utiliser.
 -  L'utilisation de l'appareil à des niveaux de volume élevés ou à des niveaux de pression acoustique élevés peut causer des lésions temporaires ou permanentes à votre ouïe. Il n'y a pas de réglage de volume spécifique qui convient à tout le monde, cependant, vous devez toujours ajuster le volume de votre casque ou de vos écouteurs à un niveau moyen et éviter une exposition prolongée à des volumes élevés. Plus le son est fort, plus vite il entraînera une déficience auditive. Lorsque vous utilisez un casque ou des écouteurs avec différents appareils, le volume du son de lecture peut différer. Le volume du son émis dépend de l'appareil utilisé et de ses réglages. Si vous ressentez un inconfort, vous devez cesser d'utiliser cet appareil avec un casque ou des écouteurs et faire examiner votre ouïe par un médecin. Pour protéger votre ouïe, les experts recommandent ce qui suit
1. Diminuez le volume audio avant d'allumer le casque / les écouteurs, et réglez le volume aussi bas que possible.
 2. N'essayez pas d'augmenter le volume pour noyer le bruit environnant. Si possible, utilisez le casque / les écouteurs dans un environnement calme avec un faible bruit de fond.
 3. Limitez la durée d'utilisation de votre casque / vos écouteurs à des niveaux de volume élevés.
 4. Diminuez le volume si le son des écouteurs ou du casque interfère avec la parole des personnes autour de vous.
- Si vous utilisez un casque ou des écouteurs pendant la conduite, consultez les lois locales concernant les téléphones mobiles ou les casques et concentrez-vous pour conduire en toute sécurité. L'utilisation d'un casque ou d'écouteurs couvrant les deux oreilles pendant la conduite, y compris à vélo, réduit votre capacité à entendre d'autres sons et peut poser un risque important pour vous et pour les autres, et est illégale dans la plupart des pays.
 - Si des écouteurs intra-auriculaires / intra-auriculaires ont été fournis avec cet appareil, connectez-les et utilisez-les conformément aux instructions fournies. N'exercez pas de force pour insérer les écouteurs intra-auriculaires / intra-auriculaires dans le conduit auditif. S'ils sont coincés dans le conduit auditif, consultez votre médecin.

- Utilisez uniquement les chargeurs fournis par DELL pour charger votre appareil et suivez les instructions de charge fournies. En outre, si le casque est chargé à l'aide d'un chargeur de téléphone mobile, n'utilisez que des chargeurs approuvés et fournis par le fabricant du téléphone mobile pour ce modèle. N'utilisez pas le chargeur à d'autres fins. Assurez-vous que la tension de fonctionnement correspond à la tension de l'alimentation électrique.

Sécurité de la batterie

- Si votre appareil est équipé d'une batterie intégrée non remplaçable, n'essayez pas d'ouvrir l'appareil ou de remplacer la batterie, car cela pourrait entraîner des blessures corporelles et/ou des dommages à l'appareil.
- Ne jetez pas le produit ou les batteries usagées au feu ni ne les laissez dans des endroits où la température est supérieure à 45 °C (104 °F).

L'appareil est destiné à être utilisé dans des zones résidentielles, commerciales et industrielles non encombrées. L'appareil appartient à la classe B pour la compatibilité électromagnétique.

Les conditions générales de vente sont spécifiées dans les accords conclus avec les revendeurs agréés

Le symbole de poubelle à roues barré indique que les équipements électriques et électroniques et les batteries usagés ne doivent pas être éliminés avec des déchets municipaux non triés ; l'élimination de ce type de déchets doit être effectuée séparément des autres déchets. L'appareil est conforme aux exigences du Règlement Technique de l'Union Douanière « Compatibilité électromagnétique des équipements techniques » (TR CU 020/2011).

L'appareil répond aux exigences du Règlement Technique de l'Union Économique Eurasienne « Sur la restriction de l'utilisation de substances dangereuses dans les produits électriques et électroniques » (TR EAEU 037/2016).

Obtenir de l'aide

Contactez Dell

 **REMARQUE : Si vous ne disposez pas d'une connexion Internet active, vous pouvez trouver les informations de contact sur la facture d'achat, la liste de colisage, le bon ou le catalogue de produits de Dell.**

Dell propose plusieurs options de support et de service en ligne et par téléphone. La disponibilité varie selon le pays et le produit, et certains services peuvent ne pas être disponibles dans votre région. Pour contacter Dell en cas de problèmes liés aux ventes, au support technique ou au service client :

Étapes:

1. Accédez à www.dell.com/support.
2. Sélectionnez votre catégorie de support.
3. Vérifiez votre pays ou votre région dans la liste déroulante des pays / régions en bas de la page.
4. Sélectionnez le service ou le lien de support approprié en fonction de vos besoins.